

Art.Nr.
59077059942
AusgabeNr.
59077059942_1002
Rev.Nr.
23/05/2023

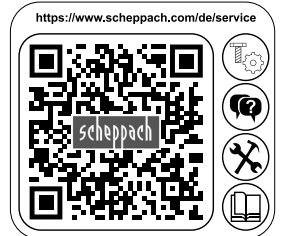

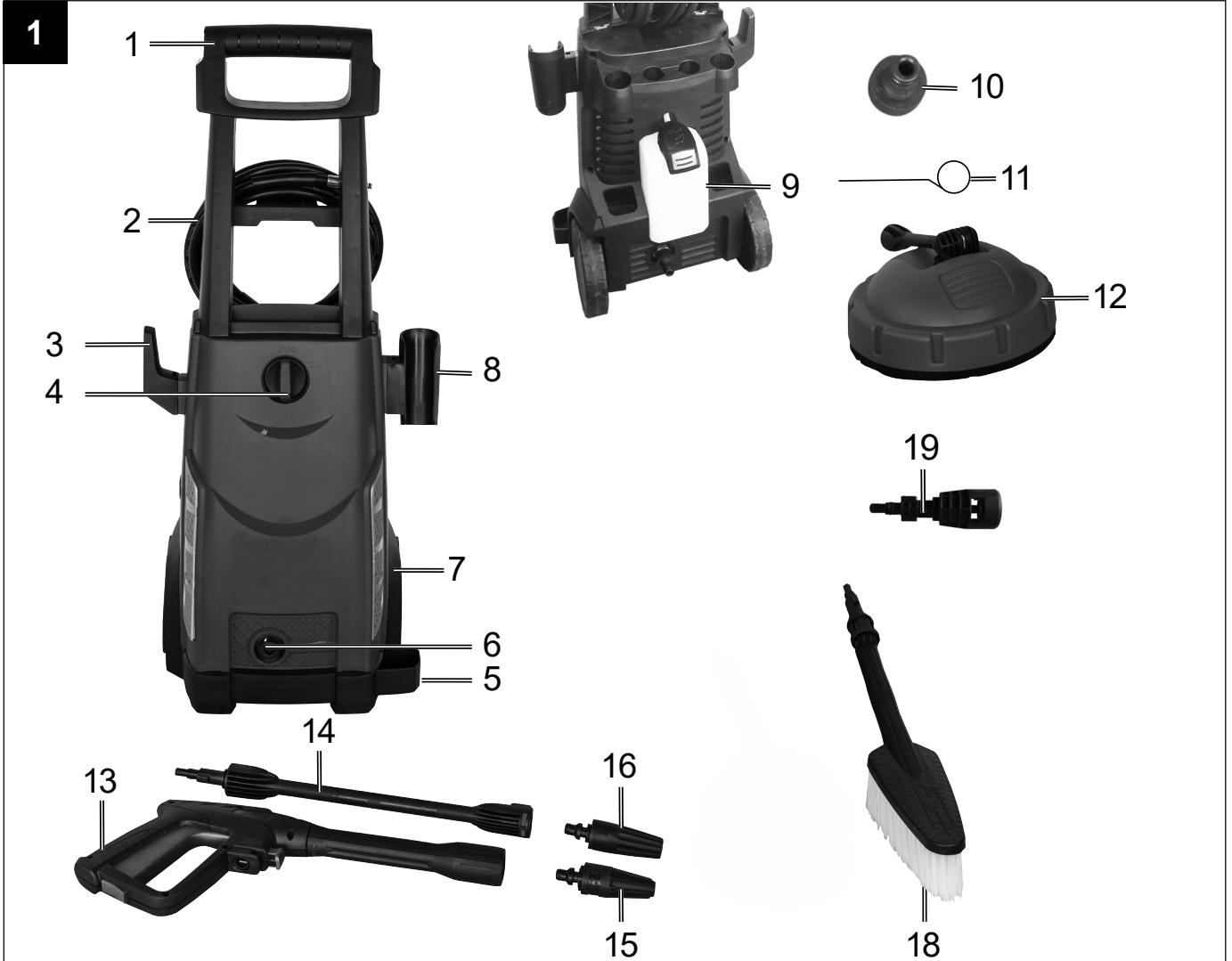

HCE2600

DE	Hochdruckreiniger Originalbedienungsanleitung	4	PT	Limpador de alta pressão Tradução do manual de operação original	64
GB	High-pressure cleaner Translation of the original instruction manual	15	HR	Visokotlačni čistač Prijevod originalnog priručnika za uporabu	74
FR	Nettoyeur haute pression Traduction des instructions d'origine	24	SI	Visokotlačni čistilnik Prevod originalnih navodil za uporabo	83
IT	Idropulitrice Traduzioni del manuale d'uso originale	34	DK	Højtryksrensere Oversættelse fra den oprindelige betjeningsvejledning	92
ES	Limpiador de alta presión Traducción del manual de instrucciones original	44	SE	Högtryckstvätt Översättning av original-bruksanvisning	101
NL	Hogedrukreiniger Vertaling van de originele gebruikshandleiding	54			

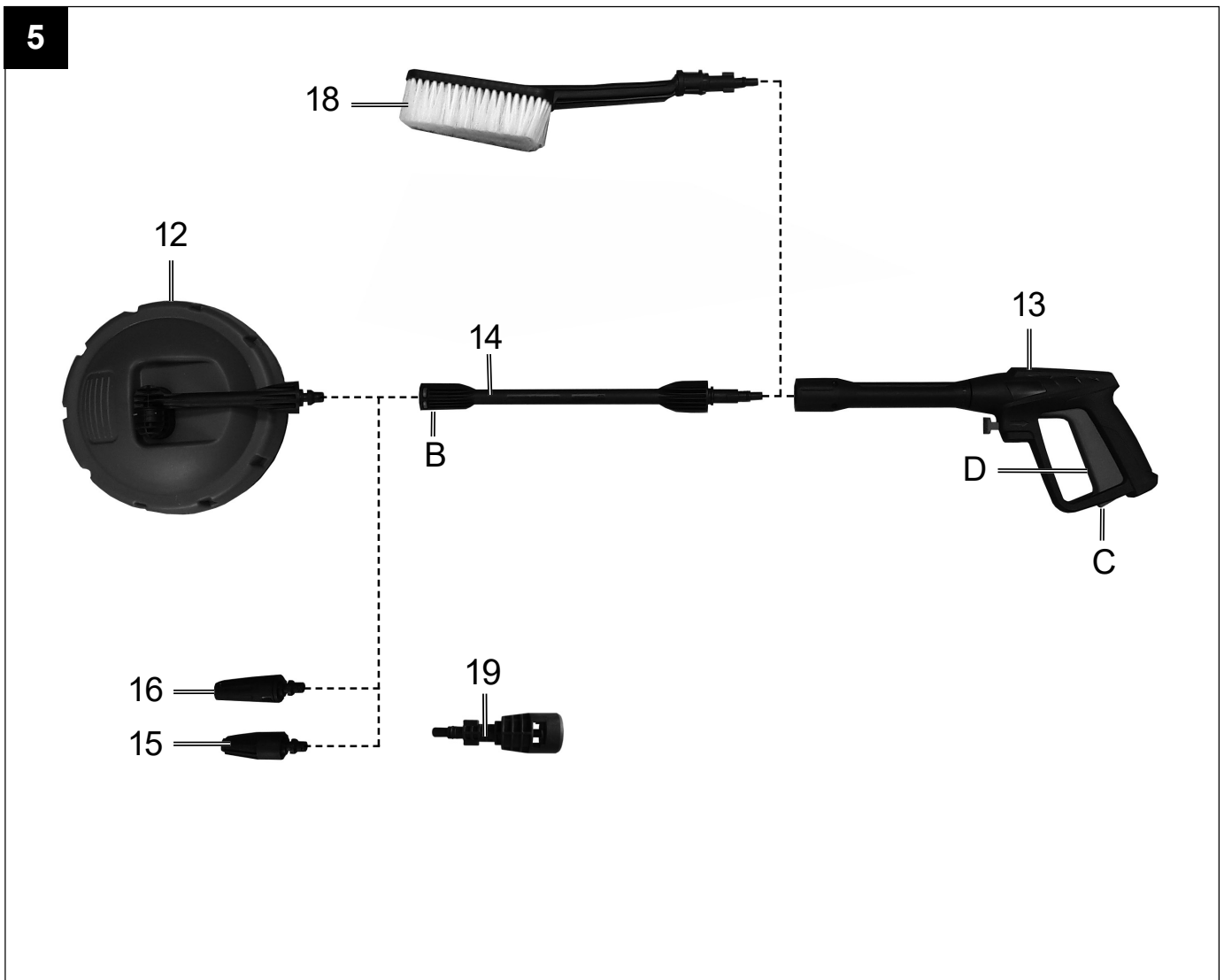
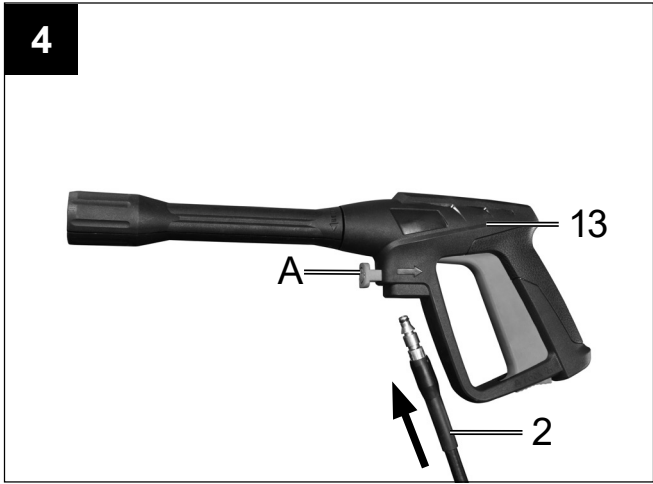

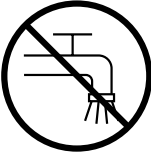
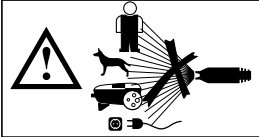

Erklärung der Symbole auf dem Gerät

	<p>Vor Inbetriebnahme Bedienungsanleitung und Sicherheitshinweise lesen und beachten!</p>
	<p>Schutzbrille tragen!</p>
	<p>Gehörschutz tragen!</p>
	<p>Schutzklasse II</p>
	<p>Das Gerät darf nicht unmittelbar an das öffentliche Trinkwassernetz angeschlossen werden.</p>
	<p>Hochdruckstrahl nicht auf Personen, Tiere, aktive elektrische Ausrüstung oder auf das Gerät selbst richten.</p>

Inhaltsverzeichnis:	Seite:
1. Einleitung.....	6
2. Gerätebeschreibung.....	6
3. Lieferumfang	6
4. Bestimmungsgemäße Verwendung	6
5. Sicherheitshinweise für Hochdruckreiniger.....	7
6. Restrisiken.....	9
7. Technische Daten.....	9
8. Entpacken.....	9
9. Vor Inbetriebnahme.....	10
10. Elektrischer Anschluss.....	10
11. Bedienung	11
12. Wartung.....	12
13. Entsorgung und Wiederverwertung	12
14. Störungsabhilfe	13

1. Einleitung

Hersteller:

Scheppach GmbH
Günzburger Straße 69
D-89335 Ichenhausen

Verehrter Kunde,

Wir wünschen Ihnen viel Freude und Erfolg beim Arbeiten mit Ihrem neuen Gerät.

Hinweis:

Der Hersteller dieses Gerätes haftet nach dem geltenden Produkthaftungsgesetz nicht für Schäden, die an diesem Gerät oder durch dieses Gerät entstehen bei:

- Unsachgemäßer Behandlung,
- Nichtbeachtung der Bedienungsanleitung,
- Reparaturen durch Dritte, nicht autorisierte Fachkräfte,
- Einbau und Austausch von nicht originalen Ersatzteilen,
- Nicht bestimmungsgemäßer Verwendung,
- Ausfällen der elektrischen Anlage bei Nichtbeachtung der elektrischen Vorschriften und VDE-Bestimmungen 0100, DIN 57113 / VDE0113.

Beachten Sie:

Lesen Sie vor der Montage und vor Inbetriebnahme den gesamten Text der Bedienungsanleitung durch. Diese Bedienungsanleitung soll es Ihnen erleichtern, Ihr Elektrowerkzeug kennenzulernen und dessen bestimmungsgemäßen Einsatzmöglichkeiten zu nutzen.

Die Bedienungsanleitung enthält wichtige Hinweise, wie Sie mit dem Elektrowerkzeug sicher, fachgerecht und wirtschaftlich arbeiten, und wie Sie Gefahren vermeiden, Reparaturkosten sparen, Ausfallzeiten verringern und die Zuverlässigkeit und Lebensdauer des Elektrowerkzeugs erhöhen.

Zusätzlich zu den Sicherheitsbestimmungen dieser Bedienungsanleitung müssen Sie unbedingt die für den Betrieb des Elektrowerkzeugs geltenden Vorschriften Ihres Landes beachten.

Bewahren Sie die Bedienungsanleitung, in einer Plastikhülle geschützt vor Schmutz und Feuchtigkeit, bei dem Elektrowerkzeug auf. Sie muss von jeder Bedienungsperson vor Aufnahme der Arbeit gelesen und sorgfältig beachtet werden. An dem Elektrowerkzeug dürfen nur Personen arbeiten, die im Gebrauch des Elektrowerkzeugs unterwiesen und über die damit verbundenen Gefahren unterrichtet sind. Das geforderte Mindestalter ist einzuhalten.

Neben den in dieser Bedienungsanleitung enthaltenen Sicherheitshinweisen und den besonderen Vorschriften Ihres Landes sind die für den Betrieb von baugleichen Maschinen allgemein anerkannten technischen Regeln zu beachten.

Wir übernehmen keine Haftung für Unfälle oder Schäden, die durch Nichtbeachten dieser Anleitung und den Sicherheitshinweisen entstehen.

2. Gerätebeschreibung (Abb. 1)

- 1 Handgriff
- 2 Hochdruckschlauch
- 3 Kabelhalterung
- 4 Ein- / Ausschalter
- 5 Radabdeckung
- 6 Anschluss für Hochdruckschlauch
- 7 Transportrad
- 8 Lanzenhalterung
- 9 Reinigungsmittelbehälter
- 10 Anschluss Wasserzulauf
- 11 Düsenreinigungsnadel
- 12 Terrassenreiniger
- 13 Pistole
- 14 Verlängerung
- 15 Turbodüse
- 16 Düse
- 17 -
- 18 Reinigungsbürste
- 19 Kärcher-Adapter
- 20 -

3. Lieferumfang

- Bedienungsanleitung
- Reinigungsmittelbehälter
- Düsenreinigungsnadel
- Terrassenreiniger
- Pistole
- Verlängerung
- Turbodüse
- Düse
- Reinigungsbürste
- Kärcher-Adapter

4. Bestimmungsgemäße Verwendung

Der Hochdruckreiniger ist für die Verwendung im Privaten Bereich zum Reinigen von Fahrzeugen, Maschinen, Gebäuden, Fassaden usw. mit Hochdruck vorgesehen.

Die Maschine darf nur nach ihrer Bestimmung verwendet werden. Jede weitere darüber hinausgehende Verwendung ist nicht bestimmungsgemäß. Für daraus hervorgerufene Schäden oder Verletzungen aller Art haftet der Benutzer/Bediener und nicht der Hersteller.

Bitte beachten Sie, dass unsere Geräte bestimmungsgemäß nicht für den gewerblichen, handwerklichen oder industriellen Einsatz konstruiert wurden. Wir übernehmen keine Gewährleistung, wenn das Gerät in Gewerbe-, Handwerks- oder Industriebetrieben sowie bei gleichzusetzenden Tätigkeiten eingesetzt wird.

5. Sicherheitshinweise für Hochdruckreiniger

Lesen Sie vor der ersten Benutzung Ihres Gerätes diese Sicherheitshinweise und die Originalbetriebsanleitung. Handeln Sie danach.

- Neben den Hinweisen in der Betriebsanleitung müssen die allgemeinen Sicherheits- und Unfallverhütungsvorschriften des Gesetzgebers berücksichtigt werden.
- Am Gerät angebrachte Warn- und Hinweisschilder geben wichtige Hinweise für den gefahrlosen Betrieb.

Gefahrenstufen

⚠ GEFAHR

- Hinweis auf eine unmittelbar drohende Gefahr, die zu schweren Körperverletzungen oder zum Tod führt.

⚠ WARNUNG

- Hinweis auf eine möglicherweise gefährliche Situation, die zu schweren Körperverletzungen oder zum Tod führen kann.

⚠ VORSICHT

- Hinweis auf eine möglicherweise gefährliche Situation, die zu leichten Verletzungen führen kann.

ACHTUNG

- Hinweis auf eine möglicherweise gefährliche Situation, die zu Sachschäden führen kann.

Elektrische Komponenten

⚠ GEFAHR

- Gefahr eines Stromschlags.
- Netzstecker und Steckdose niemals mit feuchten Händen anfassen.
- Netzanschlussleitung mit Netzstecker vor jedem Betrieb auf Schäden prüfen. Beschädigte Netzanschlussleitung unverzüglich durch autorisierten Kundendienst / Elektrofachkraft austauschen lassen. Gerät mit beschädigter Netzanschlussleitung nicht in Betrieb nehmen.
- Alle stromführenden Teile im Arbeitsbereich müssen Strahlwasser geschützt sein.
- Netzstecker und Kupplung einer Verlängerungsleitung müssen wasserdicht sein und dürfen nicht im Wasser liegen. Die Kupplung darf weiterhin nicht auf dem Boden liegen.

Es wird empfohlen, Kabeltrommeln zu verwenden, die gewährleisten, dass die Steckdosen sich mindestens 60 mm über dem Boden befinden.

- Darauf achten, dass Netzanschluss- und Verlängerungsleitung nicht durch Überfahren, Quetschen, Zerren oder dergleichen verletzt oder beschädigt werden. Die Netzanschlussleitungen vor Hitze, Öl und scharfen Kanten schützen.
- Vor allen Pflege- und Wartungsarbeiten das Gerät ausschalten und den Netzstecker ziehen.
- Reparaturarbeiten und Arbeiten an elektrischen Bauteilen dürfen nur vom autorisierten Kundendienst durchgeführt werden.

⚠ WARNUNG

- Das Gerät darf nur an einen elektrischen Anschluss angeschlossen werden, der von einem Elektroinstallateur gemäß IEC 60364 ausgeführt wurde.
- Das Gerät nur an Wechselstrom anschließen. Die Spannung muss mit dem Typenschild des Gerätes übereinstimmen.
- Schutzklasse I - Geräte dürfen nur an ordnungsgemäß geerdete Stromquellen angeschlossen werden.
- Aus Sicherheitsgründen empfehlen wir grundsätzlich, das Gerät über einen Fehlerstromschutzschalter (max. 30 mA) zu betreiben.
- Eine ungeeignete elektrische Verlängerungsleitung kann gefährlich sein. Im Freien nur eine dafür zugelassene, entsprechend gekennzeichnete, elektrische Verlängerungsleitung mit ausreichendem Leitungsquerschnitt verwenden:
1–10 m: 1,5 mm²; 10 – 30 m: 2,5 mm²
- Verlängerungsleitung immer vollständig von der Kabeltrommel abwickeln.

Warnung! Dieses Elektrowerkzeug erzeugt während des Betriebs ein elektromagnetisches Feld. Dieses Feld kann unter bestimmten Umständen aktive oder passive medizinische Implantate beeinträchtigen. Um die Gefahr von ernsthaften oder tödlichen Verletzungen zu verringern, empfehlen wir Personen mit medizinischen Implantaten ihren Arzt und den Hersteller vom medizinischen Implantat zu konsultieren, bevor das Elektrowerkzeug bedient wird.

Sicherer Umgang

⚠ GEFAHR

- Der Benutzer hat das Gerät bestimmungsgemäß zu verwenden. Er hat die örtlichen Gegebenheiten zu berücksichtigen und beim Arbeiten mit dem Gerät auf Personen im Umfeld zu achten.
- Wichtige Komponenten, wie Hochdruckschlauch, Handspritzpistole und Sicherheitseinrichtungen, vor jedem Betrieb auf Schäden prüfen. Beschädigte Komponenten unverzüglich austauschen. Gerät mit beschädigten Komponenten nicht in Betrieb nehmen.

- Hochdruckstrahlen können bei unsachgemäßem Gebrauch gefährlich sein. Der Strahl darf nicht auf Personen, Tiere, aktive elektrische Ausrüstung oder auf das Gerät selbst gerichtet werden.
- Den Hochdruckstrahl nicht auf andere oder sich selbst richten, um Kleidung oder Schuhwerk zu reinigen.
- Fahrzeugreifen/Reifenventile können durch den Hochdruckstrahl beschädigt werden und platzen. Erstes Anzeichen hierfür ist eine Verfärbung des Reifens. Beschädigte Fahrzeugreifen/Reifenventile sind lebensgefährlich. Mindestens 30 cm Strahlabstand bei der Reinigung einhalten!

⚠ **WARNUNG**

- Das Gerät nicht verwenden, wenn sich andere Personen in Reichweite befinden, es sei denn, sie tragen Schutzkleidung.
- Das Gerät darf nicht von Kindern oder nicht unterwiesenen Personen betrieben werden.
- Dieses Gerät ist nicht dafür bestimmt, durch Personen mit eingeschränkten physischen, sensorischen oder geistigen Fähigkeiten oder mangels Erfahrungen und/oder mangels Wissen benutzt zu werden, es sei denn, sie werden durch eine für ihre Sicherheit zuständige Person beaufsichtigt oder erhalten von ihr Anweisungen, wie das Gerät zu benutzen ist und haben die daraus resultierenden Gefahren verstanden. Kinder dürfen mit dem Gerät nicht spielen.
- Kinder beaufsichtigen, um sicherzustellen, dass sie nicht mit dem Gerät spielen.

⚠ **VORSICHT**

- Vor allen Tätigkeiten mit oder am Gerät Standsicherheit herstellen, um Unfälle oder Beschädigungen durch Umfallen des Geräts zu vermeiden.
- Durch den austretenden Wasserstrahl an der Hochdruckdüse wirkt eine Rückstoßkraft auf die Handspritzpistole. Für sicheren Stand sorgen, Handspritzpistole und Strahlrohr gut festhalten.
- Das Gerät niemals unbeaufsichtigt lassen, solange es in Betrieb ist.

ACHTUNG

- Bei längeren Arbeitspausen Gerät am Geräteschalter ausschalten.
- Das Gerät nicht bei Temperaturen unter 0 °C betreiben.

Sonstige Gefahren

⚠ **GEFAHR**

- Der Betrieb in explosionsgefährdeten Bereichen ist untersagt.
- Keine Gegenstände abspritzen, die gesundheitsgefährdende Stoffe (z.B. Asbest) enthalten.

- Niemals lösungsmittelhaltige Flüssigkeiten oder unverdünnte Säuren und Lösungsmittel ansaugen! Dazu zählen z.B. Benzin, Farbverdünner oder Heizöl. Der Sprühnebel ist hochentzündlich, explosiv und giftig. Kein Aceton, unverdünnte Säuren und Lösungsmittel verwenden, da sie die am Gerät verwendeten Materialien angreifen.
- Verpackungsfolien von Kindern fernhalten, es besteht Erstickungsgefahr!

⚠ **WARNUNG**

- Gemäß gültigen Vorschriften darf das Gerät nie ohne Systemtrenner am Trinkwassernetz betrieben werden. Stellen Sie sicher, dass der Anschluss Ihrer Hauswasseranlage, an dem der Hochdruckreiniger betrieben wird, mit einem Systemtrenner gemäß EN 12729 Typ BA ausgestattet ist.
- Wasser, das durch einen Systemtrenner geflossen ist, gilt nicht mehr als Trinkwasser.
- Hochdruckschläuche, Armaturen und Kupplungen sind wichtig für die Gerätesicherheit. Nur vom Hersteller empfohlene Hochdruckschläuche, Armaturen und Kupplungen verwenden.
- Beim Trennen von Zulauf- oder Hochdruckschlauch kann nach dem Betrieb heißes Wasser aus den Anschlüssen austreten.

⚠ **VORSICHT**

- Bei der Auswahl des Lagerortes und beim Transport das Gewicht des Gerätes (siehe Technische Daten) beachten, um Unfälle oder Verletzungen zu vermeiden.
- Mehrstündige, ununterbrochene Benutzung des Gerätes kann in seltenen Fällen zu Taubheitsgefühlen in den Händen führen.
- Handschuhe tragen.
- Hände warmhalten.
- Regelmäßige Arbeitspausen einlegen.

Arbeiten mit Reinigungsmittel

⚠ **WARNUNG**

- Dieses Gerät wurde entwickelt für die Verwendung von Reinigungsmitteln, die vom Hersteller geliefert oder empfohlen werden. Die Verwendung von anderen Reinigungsmitteln oder Chemikalien kann die Sicherheit des Gerätes beeinträchtigen.
- Die falsche Verwendung von Reinigungsmitteln kann schwere Verletzungen oder Vergiftungen verursachen.
- Reinigungsmittel für Kinder unzugänglich aufbewahren.

Sicherheitseinrichtungen

⚠ **VORSICHT**

- Sicherheitseinrichtungen dienen dem Schutz des Benutzers und dürfen nicht verändert oder umgangen werden.

Persönliche Schutzausrüstung

⚠ VORSICHT

- Zum Schutz vor zurückspritzendem Wasser oder Schmutz geeignete Schutzkleidung und Schutzbrille tragen.
- Während des Gebrauchs von Hochdruckreinigern können Aerosole entstehen. Das Einatmen von Aerosolen kann gesundheitliche Schäden zur Folge haben. Abhängig von der Anwendung können vollständig abgeschirmte Düsen (z. B. Flächenreiniger) zur Hochdruckreinigung verwendet werden, die den Ausstoß von wässrigen Aerosolen deutlich verringern. Der Einsatz einer solchen Abschirmung ist nicht bei allen Anwendungen möglich. Wenn der Einsatz einer vollständig abgeschirmten Düse nicht möglich ist, sollte eine Atemschutzmaske der Klasse FFP 2 oder vergleichbar, abhängig von der zu reinigenden Umgebung, verwendet werden.

6. Restrisiken

Auch wenn Sie dieses Elektrowerkzeug vorschriftsmäßig bedienen, bleiben immer Restrisiken bestehen. Folgende Gefahren können im Zusammenhang mit der Bauweise und Ausführung dieses Elektrowerkzeuges auftreten:

- Lungenschäden, falls keine geeignete Staubschutzmaske getragen wird.
- Gehörschäden, falls kein geeigneter Gehörschutz getragen wird.
- Gesundheitsschäden, die aus Hand-Arm-Schwingungen resultieren, falls das Gerät über einen längeren Zeitraum verwendet wird oder nicht ordnungsgemäß geführt und gewartet wird.

7. Technische Daten

Netzspannung	230-240 V~ / 50 Hz
Leistungsaufnahme	2400 W
Arbeitsdruck	12 MPa
Nominaldruck	18 MPa
Förderleistung	5,5 l/min
max. Druck Wasserzulauf	0,4 MPa
Schutzklasse	II
Gewicht	10,1 kg
Schutzart	IPX5

Gefahr!

Geräusch und Vibration

Die Geräusch- und Vibrationswerte wurden entsprechend EN 60335 ermittelt.

Schalldruckpegel L_{pA}	78 dB(A)
Unsicherheit K_{pA}	3 dB(A)
Schallleistungspegel L_{WA}	94 dB(A)
Unsicherheit K_{WA}	3 dB(A)

Tragen Sie einen Gehörschutz.

Die Einwirkung von Lärm kann Gehörverlust bewirken.

Schwingungsgesamtwerte (Vektorsumme dreier Richtungen) ermittelt entsprechend EN 60335.

Schwingungsemissionswert $a_n \leq 2,5 \text{ m/s}^2$

Der angegebene Schwingungsemissionswert ist nach einem genormten Prüfverfahren gemessen worden und kann sich, abhängig von der Art und Weise, in der das Elektrowerkzeug verwendet wird, ändern und in Ausnahmefällen über dem angegebenen Wert liegen.

Der angegebene Schwingungsemissionswert kann zum Vergleich eines Elektrowerkzeuges mit einem anderen verwendet werden.

Der angegebene Schwingungsemissionswert kann auch zu einer einleitenden Einschätzung der Beeinträchtigung verwendet werden.

Beschränken Sie die Geräusentwicklung und Vibration auf ein Minimum!

- Verwenden Sie nur einwandfreie Geräte.
- Warten und reinigen Sie das Gerät regelmäßig.
- Passen Sie Ihre Arbeitsweise dem Gerät an.
- Überlasten Sie das Gerät nicht.
- Lassen Sie das Gerät gegebenenfalls überprüfen.
- Schalten Sie das Gerät aus, wenn es nicht benutzt wird.
- Tragen Sie Handschuhe.

8. Entpacken

- Öffnen Sie die Verpackung und nehmen Sie das Gerät vorsichtig heraus.
- Entfernen Sie das Verpackungsmaterial sowie Verpackungs- und Transportsicherungen (falls vorhanden).
- Überprüfen Sie, ob der Lieferumfang vollständig ist.
- Kontrollieren Sie das Gerät und die Zubehörteile auf Transportschäden.
- Bewahren Sie die Verpackung nach Möglichkeit bis zum Ablauf der Garantiezeit auf.

ACHTUNG

Gerät und Verpackungsmaterialien sind kein Kinderspielzeug! Kinder dürfen nicht mit Kunststoffbeuteln, Folien und Kleinteilen spielen! Es besteht Verschluckungs- und Erstickungsgefahr!

9. Vor Inbetriebnahme

Korrektter Einsatz des Gerätes

- Der Hochdruckreiniger muss auf einer ebenen, sicheren Fläche aufgestellt werden.
- Bei jeder Betätigung der Maschine empfiehlt sich die Einhaltung der korrekten Bedienungsposition: eine Hand an der Pistole und die zweite Hand an der Lanze.
- Der Wasserstrahl darf nie auf elektrische Leitungen oder auf die Maschine gerichtet werden.
- Um eine Beschädigung der Pumpe im Stillstand zu vermeiden, ist eine geringe Undichtigkeit der Pumpe normal.
- Die Maschine darf unter keinen Umständen in Räumlichkeiten verwendet werden, die explosionsgefährdet sind.
- Die Arbeitstemperatur muss zwischen +5 und +50°C liegen. Es dürfen keine Abdeckungen oder Änderungen an der Lanze oder den Spritzdüsen vorgenommen werden.
- Der Hochdruckreiniger ist für einen Betrieb mit kaltem oder mäßig warmem Wasser (max. bis 50°C) ausgelegt, höhere Temperaturen führen zu Schäden an der Pumpe.
- Das einlaufende Wasser darf weder verschmutzt, sandhaltig noch mit chemischen Produkten belastet sein, die zur Beeinträchtigung der Funktion führen und die Haltbarkeit der Maschine verkürzen können.

Montage

Montage Gerät (Abb. 1)

Schieben Sie den Handgriff (1) auf die Befestigungspunkte oberhalb am Gerät und sichern Sie diesen mit den beiden mitgelieferten Schrauben (Länge 20 mm).

Anschluss Wasserzulauf (Abb. 2)

Schrauben Sie den Anschluss für den Wasserzulauf (10) an das Gerät. Der Anschluss für den Wasserzulauf (11) ist mit einem Anschlussstück für Standard-schlauchkupplungssysteme ausgestattet. Stecken Sie die Schlauchkupplung des Zulaufschlauches (min. Ø 1/2" / ca. 13 mm) auf den Anschluss für Wasserzulauf (10).

Verwenden Sie für den Wasserzulauf immer einen verstärkten Wasserschlauch mit einer handelsüblichen Kupplung. Die Länge sollte mindestens 6,0 m betragen. (Nicht im Lieferumfang enthalten) Zwischen dem Trinkwasser und dem Hochdruckreiniger muss ein Rückflussverhinderer eingebaut sein! Fragen Sie hierzu Ihren Sanitärinstallateur.

Ansaugen aus offenen Tanks/Behältern und natürlichen Gewässern

Verwenden Sie ein spezielles Selbst-Ansaugzubehör (nicht im Lieferumfang enthalten / erhältlich beim Fachhändler).

Mit diesem Zubehör kann der Hochdruckreiniger Wasser 0,5 m hoch über den Wasserspiegel ansaugen. Dies kann ungefähr 25 – 50 Sekunden dauern. Tauchen Sie den Zubehör-Schlauch vollständig unter Wasser, um die Luft im Schlauch zu verdrängen. Schließen Sie den Zubehör-Schlauch an den Hochdruckreiniger an und stellen Sie sicher, dass das Ansaugsieb unter Wasser bleibt.

Lassen Sie den Hochdruckreiniger mit abgenommener Sprühpistole laufen, bis Wasser gleichmäßig aus dem Hochdruckschlauch fließt. Wenn nach 25 – 50 Sekunden noch kein Wasser austritt, schalten Sie aus und prüfen Sie alle Anschlüsse.

Wenn Wasser fließt, den Hochdruckreiniger ausschalten und zum Arbeiten die Sprühpistole und die Sprühdüse anschließen.

Anschluss Hochdruckschlauch (Abb. 3/4)

Schließen Sie den Hochdruckschlauch (2) an den Anschluss für den Hochdruckschlauch (6). Entfernen Sie vorher die Schutzkappe.

Stecken Sie das andere Ende des Hochdruckschlauches (2) in den Anschluss der Pistole (13).

Um den Hochdruckschlauch (2) zu entfernen, drücken Sie die Taste (A) und ziehen Sie diesen heraus.

Anschluss der Aufsätze (Abb. 5)

Um die Aufsätze 14, 18, zu montieren, drücken Sie diese in die Pistole (13) und drehen diese, bis sie sich arretieren.

Um die Aufsätze 12, 15, 16, 21 zu montieren, stecken Sie diese in die Verlängerung (14) und drehen diese, bis sie sich arretieren.

10. Elektrischer Anschluss

Der installierte Elektromotor ist betriebsfertig angeschlossen. Der Anschluss entspricht den einschlägigen VDE- und DIN-Bestimmungen. Der kundenseitige Netzanschluss sowie die verwendete Verlängerungsleitung müssen diesen Vorschriften entsprechen.

Schadhafte Elektro-Anschlussleitung.

An elektrischen Anschlussleitungen entstehen oft Isolationsschäden.

Ursachen hierfür können sein:

- Druckstellen, wenn Anschlussleitungen durch Fenster oder Türspalten geführt werden,
- Knickstellen durch unsachgemäße Befestigung oder Führung der Anschlussleitung,
- Schnittstellen durch Überfahren der Anschlussleitung,

- Isolationsschäden durch Herausreißen aus der Wandsteckdose,
- Risse durch Alterung der Isolation.

Solch schadhafte Elektro-Anschlussleitungen dürfen nicht verwendet werden und sind aufgrund der Isolationsschäden lebensgefährlich.

Elektrische Anschlussleitungen regelmäßig auf Schäden überprüfen. Achten Sie darauf, dass beim Überprüfen die Anschlussleitung nicht am Stromnetz hängt.

Elektrische Anschlussleitungen müssen den einschlägigen VDE- und DIN-Bestimmungen entsprechen. Verwenden Sie nur Anschlussleitungen mit Kennzeichnung H05VV-F.

Ein Aufdruck der Typenbezeichnung auf dem Anschlusskabel ist Vorschrift.

Wechselstrommotor

Die Netzspannung muss 230 V~ betragen. Verlängerungsleitungen bis 25 m Länge müssen einen Querschnitt von 1,5 Quadratmillimeter aufweisen.

Anschlussart Y

Wenn die Netzanschlussleitung dieses Gerätes beschädigt wird, muss sie durch den Hersteller oder seinen Kundendienst oder eine ähnlich qualifizierte Person ersetzt werden, um Gefährdungen zu vermeiden.

Anschlüsse und Reparaturen der elektrischen Ausrüstung dürfen nur von einer Elektro-Fachkraft durchgeführt werden.

Bei Rückfragen bitte folgende Daten angeben:

- Stromart des Motors
- Daten des Maschinen-Typenschildes
- Daten des Motor-Typenschildes
- Überzeugen Sie sich vor dem Anschließen, dass die Daten auf dem Typenschild mit den Netzdaten übereinstimmen.
- Achten Sie bei Verwendung von Verlängerungsleitungen darauf, dass diese für den Außenbereich geeignet sind und über einen ausreichenden Aderquerschnitt verfügen:
1–10 m: 1,5 mm²
10–30 m: 2,5 mm²
- Stecken Sie den Netzstecker am Netzkabel in die Steckdose.
- Das Produkt erfüllt die Anforderungen der EN 61000-3-11 und unterliegt Sonderanschlussbedingungen. Das heißt, dass eine Verwendung an beliebigen frei wählbaren Anschlusspunkten nicht zulässig ist.

- Das Produkt kann bei ungünstigen Netzverhältnissen zu vorübergehenden Spannungsschwankungen führen.
- Das Produkt ist ausschließlich zur Verwendung an Anschlusspunkten vorgesehen, die
 - a) eine maximale zulässige Netzimpedanz „Z“ ($Z_{\max.} = 0,441 \Omega$) nicht überschreiten, oder
 - b) die eine Dauerstrombelastbarkeit des Netzes von mindestens 100 A je Phase haben.
- Sie müssen als Benutzer sicherstellen, wenn nötig in Rücksprache mit Ihrem Energieversorgungsunternehmen, dass Ihr Anschlusspunkt, an dem Sie das Produkt betreiben möchten, eine der beiden genannten Anforderungen a) oder b) erfüllt.

11. Bedienung

Die Maschine besteht aus einer Baugruppe mit einer Pumpe, die durch ein stoßsicheres Gehäuse abgedeckt ist. Die Maschine ist mit einer Lanze und einer griffigen Pistole für eine optimale Arbeitsposition ausgerüstet, deren Form und Ausstattung den gültigen Vorschriften entsprechen.

Inbetriebnahme:

Wenn Sie den Hochdruckreiniger vollständig montiert und alle Anschlüsse vorgenommen haben, können Sie wie folgt verfahren:

Öffnen Sie den Wasserzulauf. Entsichern Sie die Pistole (13) am Sperrschalter (C). Ziehen Sie den Abzugshebel (D) zurück, damit die im Gerät vorhandene Luft entweichen kann. (Abb. 5)

Schalten Sie das Gerät ein, stellen Sie hierzu den Ein- / Ausschalter (4) auf „ON“. Betätigen Sie nun den Abzughebel (D). (Abb. 1/5)

Zum Ausschalten den Abzugshebel (D) loslassen, das Gerät schaltet in Stand-by. Sobald Sie den Abzugshebel (D) betätigen startet der Hochdruckreiniger wieder. (Abb. 5)

Um den Hochdruckreiniger komplett abzuschalten, stellen Sie den Ein-/Ausschalter (4) auf „OFF“. (Abb. 1)

Reinigungsmittelbehälter (9)

Füllen Sie den Reinigungsmittelbehälter mit entsprechendem Reinigungsmittel. Die Strahlbreite kann an der Düse eingestellt werden.

Verwendung der Aufsätze (Abb. 1):

Terrassenreiniger (12): Zum Reinigen von Boden und Wandflächen.

Turbodüse (15): Zur Beseitigung von hartnäckigem Schmutz.

Düse (16): Für grobe Reinigungsarbeiten.

Reinigungsbürste (18): Für Oberflächenreinigung.

12. Wartung

⚠ Warnung! Vor jeglicher Einstellung, Instandhaltung oder Instandsetzung Netzstecker ziehen!

Allgemeine Wartungsmaßnahmen

- Halten Sie Schutzvorrichtungen, Luftschlitze und Motorengehäuse so staub- und schmutzfrei wie möglich. Reiben Sie das Gerät mit einem sauberen Tuch ab oder blasen Sie es mit Druckluft bei niedrigem Druck aus.
- Wir empfehlen, dass Sie das Gerät direkt nach jeder Benutzung reinigen.
- Reinigen Sie das Gerät regelmäßig mit einem feuchten Tuch und etwas Schmierseife. Verwenden Sie keine Reinigungs- oder Lösungsmittel; diese könnten die Kunststoffteile des Gerätes angreifen. Achten Sie darauf, dass kein Wasser in das Geräteinnere gelangen kann.

Lange Standzeit der Elektropumpe

Sind längere Stillstandzeiten der Maschine (über 3 Monate) in Räumlichkeiten vorgesehen, in denen Frostgefahr besteht, empfiehlt sich die Auffüllung der Maschine mit einem Frostschutzmittel (ähnliche Mittel, wie für die Fahrzeuge verwendet werden).

Wenn das Gerät längere Zeit nicht benutzt worden ist, entstehen in der Elektropumpe Kalkablagerungen, die zu Startschwierigkeiten führen können.

Service-Informationen

Es ist zu beachten, dass bei diesem Produkt folgende Teile einem gebrauchsgemäßen oder natürlichen Verschleiß unterliegen bzw. folgende Teile als Verbrauchsmaterialien benötigt werden.

Verschleißteile*: Riemen, Schlauch, Lanze, Düsen und Aufsätze, Luftfilter, Dichtungen

* Nicht zwingend im Lieferumfang enthalten!

Ersatzteile und Zubehör erhalten Sie in unserem Service-Center. Scannen Sie hierzu den QR-Code auf der Titelseite.

Reinigung Düse (Abb. 1)

Zum Reinigen einer verstopften Düse verwenden Sie bitte den beiliegenden Draht (11).

13. Entsorgung und Wiederverwertung

Hinweise zur Verpackung



Die Verpackungsmaterialien sind recycelbar. Bitte Verpackungen umweltgerecht entsorgen.

Hinweise zum Elektro- und Elektronikgerätegesetz (ElektroG)



Elektro- und Elektronik-Altgeräte gehören nicht in den Hausmüll, sondern sind einer getrennten Erfassung bzw. Entsorgung zuzuführen!

- Altbatterien oder -akkus, welche nicht fest im Altgerät verbaut sind, müssen vor Abgabe zerstörungsfrei entnommen werden! Deren Entsorgung wird über das Batteriegesetz geregelt.
- Besitzer bzw. Nutzer von Elektro- und Elektronikgeräten sind nach deren Gebrauch gesetzlich zur Rückgabe verpflichtet.
- Der Endnutzer trägt die Eigenverantwortung für das Löschen seiner personenbezogenen Daten auf dem zu entsorgenden Altgerät!
- Das Symbol der durchgestrichenen Mülltonne bedeutet, dass Elektro- und Elektronikaltgeräte nicht über den Hausmüll entsorgt werden dürfen.
- Elektro- und Elektronikaltgeräte können bei folgenden Stellen unentgeltlich abgegeben werden:
 - Öffentlich-rechtliche Entsorgungs- bzw. Sammelstellen (z. B. kommunale Bauhöfe)
 - Verkaufsstellen von Elektrogeräten (stationär und online), sofern Händler zur Rücknahme verpflichtet sind oder diese freiwillig anbieten.
 - Bis zu drei Elektroaltgeräte pro Geräteart, mit einer Kantenlänge von maximal 25 Zentimetern, können Sie ohne vorherigen Erwerb eines Neugerätes vom Hersteller kostenfrei bei diesem abgeben oder einer anderen autorisierten Sammelstelle in Ihrer Nähe zuführen.
 - Weitere ergänzende Rücknahmebedingungen der Hersteller und Vertrieber erfahren Sie beim jeweiligen Kundenservice.
- Im Falle der Anlieferung eines neuen Elektrogerätes durch den Hersteller an einen privaten Haushalt, kann dieser die unentgeltliche Abholung des Elektroaltgerätes, auf Nachfrage vom Endnutzer, veranlassen. Setzen Sie sich hierzu mit dem Kundenservice des Herstellers in Verbindung.
- Diese Aussagen gelten nur für Geräte, die in den Ländern der Europäischen Union installiert und verkauft werden und die der Europäischen Richtlinie 2012/19/EU unterliegen. In Ländern außerhalb der Europäischen Union können davon abweichende Bestimmungen für die Entsorgung von Elektro- und Elektronik-Altgeräten gelten.

14. Störungsabhilfe

Störung	mögliche Ursache	Abhilfe
Gerät funktioniert nicht.	Keine elektrische Spannung am Gerät.	Sicherung, Netzkabel, Netzstecker kontrollieren und gegebenenfalls durch Fachpersonal austauschen lassen.
	Leiterquerschnitt der Verlängerungsleitung zu gering bzw. Verlängerungsleitung zu lang.	Verlängerungsleitungen mit höherem Aderquerschnitt verwenden bzw. kürzere Verlängerungsleitung verwenden.
	Netzspannung liegt unter dem vorgegebenen Wert	Gegebenenfalls Energieversorgungsunternehmen kontaktieren.
	Pumpe ist eingefroren.	Überprüfen, gegebenenfalls auftauen.
Motor läuft, jedoch wird kein Druck aufgebaut.	Luftansaugung im Wasserzulauf.	Zulaufschlauch und Schlauchverbindungen überprüfen, gegebenenfalls austauschen.
	Auslassdüse zu groß.	Überprüfen, gegebenenfalls ersetzen.
Unregelmäßiger Betriebsdruck.	Luftansaugung im Wasserzulauf.	Zulaufschlauch und Schlauchverbindungen überprüfen, gegebenenfalls austauschen.

Garantiebedingungen

Sehr geehrte Kundin, sehr geehrter Kunde,

unsere Produkte unterliegen einer strengen Qualitätskontrolle. Sollte ein Gerät dennoch nicht einwandfrei funktionieren, bedauern wir dies sehr und bitten Sie, sich an unseren Servicedienst unter der unten angegebenen Adresse zu wenden. Gerne stehen wir Ihnen auch telefonisch über die Servicenummer zur Verfügung. Die nachfolgenden Hinweise sollen Ihnen für eine problemlose Bearbeitung und Regulierung im Schadensfall dienen.

Für die Geltendmachung von Garantieansprüchen - innerhalb Deutschland - gilt folgendes:

1. Diese Garantiebedingungen regeln unsere zusätzlichen Hersteller-Garantieleistungen für Käufer (private Endverbraucher) von Neugeräten. Die gesetzlichen Gewährleistungsansprüche werden von dieser Garantie nicht berührt. Für diese ist der Händler zuständig, bei dem Sie das Produkt erworben haben.

2. Die Garantieleistung erstreckt sich ausschließlich auf Mängel an einem von Ihnen erworbenen neuen Gerät, die auf einem Material- oder Herstellungsfehler beruhen und ist - nach unserer Wahl - auf die unentgeltliche Reparatur solcher Mängel oder den Austausch des Gerätes beschränkt (ggf. auch Austausch mit einem Nachfolgemodell). Ersetzte Geräte oder Teile gehen in unser Eigentum über. Bitte beachten Sie, dass unsere Geräte bestimmungsgemäß nicht für den gewerblichen, handwerklichen oder beruflichen Einsatz konstruiert wurden. Ein Garantiefall kommt daher nicht zustande, wenn das Gerät innerhalb der Garantiezeit in Gewerbe-, Handwerks- oder Industriebetrieben verwendet wurde oder einer gleichzusetzenden Beanspruchung ausgesetzt war.

3. Von unseren Garantieleistungen ausgenommen sind:

- Schäden am Gerät, die durch Nichtbeachtung der Montageanleitung, nicht fachgerechte Installation, Nichtbeachtung der Bedienungsanleitung (z.B. Anschluss an eine falsche Netzspannung oder Stromart) bzw. der Wartungs- und Sicherheitsbestimmungen oder durch Einsatz des Geräts unter ungeeigneten Umweltbedingungen sowie durch mangelnde Pflege und Wartung entstanden sind.
 - Schäden am Gerät, die durch missbräuchliche oder unsachgemäße Anwendungen (wie z.B. Überlastung des Gerätes oder Verwendung von nicht zugelassenen Werkzeugen bzw. Zubehör), Eindringen von Fremdkörpern in das Gerät (wie z.B. Sand, Steine oder Staub), Transportschäden, Gewaltanwendung oder Fremdeinwirkungen (wie z. B. Schäden durch Herunterfallen) entstanden sind.
 - Schäden am Gerät oder an Teilen des Geräts, die auf einen bestimmungsgemäßen, üblichen (betriebsbedingten) oder sonstigen natürlichen Verschleiß zurückzuführen sind sowie Schäden und/oder Abnutzung von Verschleißteilen.
 - Mängel am Gerät, die durch Verwendung von Zubehör-, Ergänzungs- oder Ersatzteilen verursacht wurden, die keine Originalteile sind oder nicht bestimmungsgemäß verwendet werden.
 - Geräte, an denen Veränderungen oder Modifikationen vorgenommen wurden.
 - Geringfügige Abweichungen von der Soll-Beschaffenheit, die für Wert und Gebrauchstauglichkeit des Geräts unerheblich sind.
 - Geräte an denen eigenmächtig Reparaturen oder Reparaturen , insbesondere durch einen nicht autorisierten Dritten, vorgenommen wurden.
 - Wenn die Kennzeichnung am Gerät bzw. die Identifikationsinformationen des Produktes (Maschinenaufkleber) fehlen oder unlesbar sind.
 - Geräte die eine starke Verschmutzung aufweisen und daher vom Servicepersonal abgelehnt werden.
- Schadensersatzansprüche sowie Folgeschäden sind von dieser Garantieleistung generell ausgeschlossen.

4. Die Garantiezeit beträgt regulär **24 Monate*** (12 Monate bei Batterien / Akkus) und beginnt mit dem Kaufdatum des Gerätes. Maßgeblich ist das Datum auf dem Original-Kaufbeleg. Garantieansprüche müssen jeweils nach Kenntniserlangung unverzüglich erhoben werden. Die Geltendmachung von Garantieansprüchen nach Ablauf der Garantiezeit ist ausgeschlossen. Die Reparatur oder der Austausch des Gerätes führt weder zu einer Verlängerung der Garantiezeit noch wird eine neue Garantiezeit durch diese Leistung für das Gerät oder für etwaige eingebaute Ersatzteile in Gang gesetzt. Dies gilt auch bei Einsatz eines Vor-Ort-Services. Das betroffene Gerät ist in gesäubertem Zustand zusammen mit einer Kopie des Kaufbelegs, - hierin enthalten die Angaben zum Kaufdatum und der Produktbezeichnung - der Kundendienststelle vorzulegen bzw. einzusenden. Wird ein Gerät unvollständig, ohne den kompletten Lieferumfang eingesendet, wird das fehlende Zubehör wertmäßig in Anrechnung / Abzug gebracht, falls das Gerät ausgetauscht wird oder eine Rückerstattung erfolgt. Teilweise oder komplett zerlegte Geräte können nicht als Garantiefall akzeptiert werden. Bei nicht berechtigter Reklamation bzw. außerhalb der Garantiezeit trägt der Käufer generell die Transportkosten und das Transportrisiko. **Einen Garantiefall melden Sie bitte vorab bei der Servicestelle (s.u.) an.** In der Regel wird vereinbart, dass das defekte Gerät mit einer kurzen Beschreibung der Störung per Abhol-Service (nur in Deutschland) oder - im Reparaturfall außerhalb des Garantiezeitraums - ausreichend frankiert, unter Beachtung der entsprechenden Verpackungs- und Versandrichtlinien, an die unten angegebene Serviceadresse eingeschickt wird. **Beachten Sie bitte, dass Ihr Gerät (modellabhängig) bei Rücklieferung, aus Sicherheitsgründen - frei von allen Betriebsstoffen ist.** Das an unser Service-Center eingeschickte Produkt, muss so verpackt sein, dass Beschädigungen am Reklamationsgerät auf dem Transportweg vermieden werden. Nach erfolgter Reparatur / Austausch senden wir das Gerät frei an Sie zurück. Können Produkte nicht repariert oder ausgetauscht werden, kann nach unserem eigenen freien Ermessen ein Geldbetrag bis zur Höhe des Kaufpreises des mangelhaften Produkts erstattet werden, wobei ein Abzug aufgrund von Abnutzung und Verschleiß berücksichtigt wird. Diese Garantieleistungen gelten nur zugunsten des privaten Erstkäufers und sind nicht abtret- oder übertragbar.

5. Für die Geltendmachung Ihres Garantieanspruches kontaktieren Sie bitte unser Service-Center.

Bitte verwenden Sie vorzugsweise unser Formular auf unserer Homepage: <https://www.scheppach.com/de/service>

Bitte senden Sie uns keine Geräte ohne vorherige Kontaktaufnahme und Anmeldung bei unserem Service-Center.

Für die Inanspruchnahme dieser Garantiezusagen ist der Erstkontakt mit unserem Service-Center zwingende Voraussetzung.

6. Bearbeitungszeit - Im Regelfall erledigen wir Reklamationsmeldungen innerhalb 14 Tagen nach Eingang in unserem Service-Center.

Sollte in Ausnahmefällen die genannte Bearbeitungszeit überschritten werden, so informieren wir Sie rechtzeitig.

7. Verschleißteile - Verschleißteile sind: a) mitgelieferte, an- und/oder eingebaute Batterien / Akkus sowie b) alle modellabhängigen Verschleißteile (siehe Bedienungsanleitung). Von der Garantieleistung ausgeschlossen sind tief entladene bzw. an Gehäuse und oder Batteriepolen beschädigte Batterien / Akkus.

8. Kostenvoranschlag - Von der Garantieleistung nicht oder nicht mehr erfasste Geräte reparieren wir gegen Berechnung. Auf Nachfrage bei unserem Service-Center können Sie die defekten Geräte für einen Kostenvoranschlag einsenden und ggf. dem Service-Center schriftlich (per Post, eMail) die Reparaturfreigabe erteilen. Ohne Reparaturfreigabe erfolgt keine weitere Bearbeitung.

9. Andere Ansprüche, als die oben genannten, können nicht geltend gemacht werden.

Die **Garantiebedingungen** gelten nur in der jeweils aktuellen Fassung zum Zeitpunkt der Reklamation und können ggf. unserer Homepage (www.scheppach.com) entnommen werden.

Bei Übersetzungen ist stets die deutsche Fassung maßgeblich.

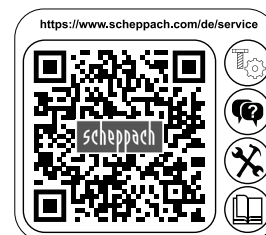

Scheppach GmbH · Günzburger Str. 69 · 89335 Ichenhausen (Deutschland) · www.scheppach.com

Telefon: +800 4002 4002 (Service-Hotline/FreeCall Rufnummer dt. Festnetz**) · Telefax +49 [0] 8223 4002 20 · E-Mail: service@scheppach.com · Internet: <http://www.scheppach.com>

* Produktabhängig auch über 24 Monate; länderbezogen können erweiterte Garantieleistungen gelten

** Verbindungskosten: kostenlos aus dem deutschen Festnetz

Änderungen dieser Garantiebedingungen ohne Voranmeldung behalten wir uns jederzeit vor.



Ersatzteile
Zubehör



Reparatur



Kontakt



Dokumente

Explanation of the symbols on the equipment

	<p>Read the operating instructions to reduce the risk of injury.</p>
	<p>Wear safety goggles!</p>
	<p>Wear ear-muffs!</p>
	<p>Protection class II</p>
	<p>The appliance must not be directly connected to the public drinking water network.</p>
	<p>The high pressure jet must not be directed at persons, animals, live electrical equipment or at the appliance itself.</p>

Table of contents:	Page:
1. Introduction.....	17
2. Device Description	17
3. Scope of delivery.....	17
4. Proper Use	17
5. Safety Instructions for High Pressure Cleaners	18
6. Residual risks	20
7. Technical Data.....	20
8. Unpacking	20
9. Before Putting the Machine into Operation	20
10. Electrical connections	21
11. Operation.....	22
12. Maintenance.....	22
13. Disposal and Recycling	23
14. Troubleshooting.....	23

1. Introduction

Manufacturer:

Scheppach GmbH
Günzburger Straße 69
D-89335 Ichenhausen

Dear customer,

We hope your new tool brings you much enjoyment and success.

Note:

According to the applicable product liability laws, the manufacturer of the device does not assume liability for damages to the product or damages caused by the product that occurs due to:

- Improper handling,
- Non-compliance of the operating instructions,
- Repairs by third parties, not by authorized service technicians,
- Installation and replacement of non-original spare parts,
- Application other than specified,
- A breakdown of the electrical system that occurs due to the non-compliance of the electric regulations and VDE regulations 0100, DIN 57113 / VDE0113.

We recommend:

Read through the complete text in the operating instructions before installing and commissioning the device.

The operating instructions are intended to help the user to become familiar with the machine and take advantage of its application possibilities in accordance with the recommendations.

The operating instructions contain important information on how to operate the machine safely, professionally and economically, how to avoid danger, costly repairs, reduce downtimes and how to increase reliability and service life of the machine.

In addition to the safety regulations in the operating instructions, you have to meet the applicable regulations that apply for the operation of the machine in your country.

Keep the operating instructions package with the machine at all times and store it in a plastic cover to protect it from dirt and moisture. Read the instruction manual each time before operating the machine and carefully follow its information. The machine can only be operated by persons who were instructed concerning the operation of the machine and who are informed about the associated dangers. The minimum age requirement must be complied with.

In addition to the safety instructions contained in this operating manual and the specific regulations of your country, the technical rules generally accepted for the operation of machines of the same type must be observed.

We accept no liability for damage or accidents which arise due to non-observance of these instructions and the safety information.

2. Device Description (fig. 1)

- 1 Handle
- 2 High-pressure hose
- 3 Cable holder
- 4 On/off switch
- 5 Wheel cover
- 6 Connection for high-pressure hose
- 7 Transport wheel
- 8 Lance holder
- 9 Cleaner container
- 10 Water supply connection
- 11 Nozzle cleaning needle
- 12 Patio cleaner
- 13 Pistol
- 14 Extension
- 15 Turbo nozzle
- 16 Nozzle
- 17 -
- 18 Cleaning brush
- 19 Kärcher adapter
- 20 -

3. Scope of delivery

- Operating manual
- Cleaning agent container
- Nozzle cleaning needle
- Patio cleaner
- Pistol
- Extension piece
- Turbo nozzle
- Nozzle
- Cleaning brush
- Kärcher adapter

4. Proper Use

The high-pressure cleaner is designed to clean vehicles, machines, buildings, facades, etc. in the private sector.

The equipment is to be used only for its prescribed purpose. Any other use is deemed to be a case of misuse. The user / operator and not the manufacturer will be liable for any damage or injuries of any kind caused as a result of this.

Please note that our equipment has not been designed for use in commercial, trade or industrial applications. Our warranty will be voided if the machine is used in commercial, trade or industrial businesses or for equivalent purposes.

5. Safety Instructions for High Pressure Cleaners

Please read these safety instructions and the original operating instructions prior to the initial use of your appliance. Proceed accordingly.

- Apart from the notes contained herein the general safety provisions and rules for the prevention of accidents of the legislator must be observed.
- Warnings and notes that are attached on the appliance provide important notes for the safe operation.

Hazard levels

⚠ DANGER

- Pointer to immediate danger, which leads to severe injuries or death.

⚠ WARNING

- Pointer to a possibly dangerous situation, which can lead to severe injuries or death.

⚠ CAUTION

- Pointer to a possibly dangerous situation, which can lead to minor injuries.

ATTENTION

- Pointer to a possibly dangerous situation, which can lead to property damage.

Electric components

⚠ DANGER

- Risk of electric shock.
- Never touch the mains plug and the socket with wet hands.
- Check the power cord with mains plug for damage prior to every use. Immediately have damaged power cord replaced by an authorised customer service / electrician. Do not operate an appliance if the power cord is damaged.
- All current-conducting parts in the working area must be protected against jet water.
- The mains plug and the coupling of an extension cable must be watertight and must never lie in water. Moreover, the coupling may never lie on the ground. The use of cable reels that ensure that the sockets are at least 60 mm above the ground is recommended.
- Make sure that the power cord or extension cable is not damaged by running over, pinching, dragging or the like. Protect the power cords from heat, oil, and sharp edges.
- Turn off the appliance and remove the mains plug prior to any care and maintenance works.

- Repair work and work on the electrical components may only be performed by an authorised customer service.

⚠ WARNING

- The appliance may only be connected to an electric supply that has been installed by an electrician in accordance with IEC 60364.
- The appliance may only be connected to alternating current. The voltage must correspond with the type plate of the appliance.
- Safety class I - Appliances may only be connected to sockets with proper earthing.
- For safety reasons, we recommend that you operate the appliance only via a residual current device (max. 30 mA).
- An unsuitable electrical extension cable can be hazardous. Only use an electrical extension cable which has been approved and labelled for this purpose and has an adequate cable crosssection outdoors:
1–10 m: 1.5 mm²; 10–30 m: 2.5 mm²
- Always fully unreel the extension cable from the cable drum.

Warning! This electric tool generates an electromagnetic field during operation. This field can impair active or passive medical implants under certain conditions. In order to prevent the risk of serious or deadly injuries, we recommend that persons with medical implants consult with their physician and the manufacturer of the medical implant prior to operating the electric tool.

Safe handling

⚠ DANGER

- The user must use the appliance as intended. The person must consider the local conditions and must pay attention to other persons in the vicinity when working with the appliance.
- Check important components, such as high-pressure hose, hand spray gun and safety installations, for damage prior to every operation. Immediately replace damaged components. Do not operate appliance with damaged components.
- High-pressure jets can be dangerous if improperly used. The jet may not be directed at persons, animals, live electrical equipment or at the appliance itself.
- The high-pressure jet must not be directed at other persons or the user him-/herself to clean clothing or footwear.
- Vehicle tyres/tyre valves are susceptible to damage from the high-pressure jet and may burst. The first indication for this is a discolouration of the tyre. Damaged vehicle tyres/tyre valves are perilous. Keep a minimum jet distance of 30 cm during cleaning!

⚠ WARNING

- Do not use the appliance when there are other persons around unless they are also wearing protective clothing.
- The appliance must not be operated by children or persons who have not been instructed accordingly.
- This appliance is not intended for use by persons with limited physical, sensory or mental capacities or lacking experience and/or skills, unless such persons are accompanied and supervised by a person in charge of their safety or they have received precise instructions on the use of this appliance and have understood the resulting risks.
- Children must not play with this appliance.
- Supervise children to prevent them from playing with the appliance.

⚠ CAUTION

- Create stability for the appliance prior to any work on or with the appliance to prevent accidents or damage.
- The water jet that is emitted from the high-pressure nozzle results in a repulsion power acting on the hand spray gun. Make sure that you have a firm footing and are also holding the hand spray gun and spray lance firmly.
- Never leave the appliance unattended as long as it is in operation.

ATTENTION

- In case of extended breaks, switch off the appliance at the appliance switch.
- Do not operate the appliance at temperatures below 0 °C.

Other risks

⚠ DANGER

- The appliance may not be operated in explosive atmospheres.
- Never use the appliance to clean objects containing hazardous substances (e.g. Asbestos).
- Never draw in fluids containing solvents or undiluted acids and solvents! This includes petrol, paint thinner and heating oil. The spray mist is highly inflammable, explosive and poisonous. Do not use acetone, undiluted acids and solvents, as they corrode the materials used on the appliance.
- Keep packaging films away from children, there is a risk of suffocation!

⚠ WARNING

- According to applicable regulations, the appliance must never be used on the drinking water net without a system separator. Ensure that the connection of your building water installation on which the high-pressure cleaner is operated is equipped with a system separator pursuant to EN 12729 Type BA.

- Water that has flown through a system separator is no longer classified as drinking water.
- High-pressure hoses, fixtures and couplings are important for the safety of the appliance. Only use high-pressure hoses, fixtures and couplings recommended by the manufacturer.
- When disconnecting the supply or high pressure hose, hot water may leak from the connections after operation.

⚠ CAUTION

- Mind the weight of the appliance when selecting the storage location and during transport (see technical data) to prevent accidents or injuries.
- Several hours of continuous use of the appliance can lead to numbness in the hands in rare cases.
- Wear gloves.
- Keep hands warm.
- Take breaks at regular intervals.

Working with detergent

⚠ WARNING

- This appliance was designed to be used with detergents which are supplied or recommended by the manufacturer. The use of other detergents or chemicals may compromise the safety of the appliance.
- The improper use of detergents can cause severe injuries or toxication.
- Store detergents away from the reach of children.

Safety Devices

⚠ CAUTION

- Safety installations serve the protection of the user and may not be modified or bypassed.

Personal protective equipment

⚠ CAUTION

- Wear protective clothing and safety goggles to protect against splash back containing water or dirt.
- During the use of high-pressure cleaners aerosols can develop. Inhaling aerosols can cause health damage. Depending on the application, completely shielded nozzles (e.g. surface cleaner) that significantly reduce the emission of aqueous aerosols can be used for high-pressure cleaning. The use of such shielding is not possible with all applications. If the use of a completely shielded nozzle is not possible, a respirator of the category FFP 2 or the like should be used, depending on the environment to be cleaned.

6. Residual risks

Even if you use this electric power tool in accordance with instructions, certain residual risks cannot be ruled out. The following hazards may arise in connection with the equipment's construction and layout:

- Lung damage if no suitable protective dust mask is used.
- Damage to hearing if no suitable ear protection is used.
- Health damage caused by hand-arm vibrations if the equipment is used over a prolonged period or is not properly guided and maintained.

7. Technical Data

Mains voltage	230-240 V~ / 50 Hz
Power input	2400 W
Working pressure	12 MPa
Nominal pressure	18 MPa
Delivery rate	5.5 l/min
Max. water inlet pressure	0.4 MPa
Protection class	II
Weight	10,1 kg
Protection category	IPX5

Danger!

Sound and vibration

Sound and vibration values were measured in accordance with EN 60335.

L_{pA} sound pressure level	78 dB(A)
K_{pA} uncertainty	3 dB(A)
L_{WA} sound power level	94 dB(A)
K_{WA} uncertainty	3 dB(A)

Wear ear-muffs.

The impact of noise can cause damage to hearing.

Total vibration values (vector sum of three directions) determined in accordance with EN 60335.

Vibration emission value $a_h \leq 2,5 \text{ m/s}^2$

The specified vibration value was established in accordance with a standardized testing method. It may change according to how the electric equipment is used and may exceed the specified value in exceptional circumstances.

The specified vibration value can be used to compare the equipment with other electric power tools.

The specified vibration value can be used for initial assessment of a harmful effect.

Keep the noise emissions and vibrations to a minimum.

- Only use appliances which are in perfect working order.
- Service and clean the appliance regularly.
- Adapt your working style to suit the appliance.
- Do not overload the appliance.
- Have the appliance serviced whenever necessary.
- Switch the appliance off when it is not in use.
- Wear protective gloves.

8. Unpacking

- Open the packaging and remove the device carefully.
- Remove the packaging material as well as the packaging and transport bracing (if available).
- Check that the delivery is complete.
- Check the device and accessory parts for transport damage.
- If possible, store the packaging until the warranty period has expired.

ATTENTION

The device and packaging materials are not toys! Children must not be allowed to play with plastic bags, film and small parts! There is a risk of swallowing and suffocation!

9. Before Putting the Machine into Operation

Correctly using the device

- The high-pressure cleaner must be set on a level, stable surface.
- It is recommended that you maintain the correct operating position every time you use the machine by placing one hand on the pistol and the other on the lance.
- Never direct the water jet toward electrical lines or the machine itself.
- It is normal for the pump to leak a little; this is necessary to avoid damage to the pump when it is at a standstill.
- Never use the equipment in potentially explosive areas under any circumstances!
- The operating temperature must be between +5 and +50°C.
- Do not cover or modify the lance or the spray nozzles in any way.
- The high-pressure cleaner is designed to be used with cold or lukewarm water (max. 50°C); higher temperatures can damage the pump.

- Do not use water that is dirty, gritty or contains any chemical products, as these could impair operation and shorten the life of the equipment.

Assembly

Device assembly (fig. 4)

Push the handle (1) onto the fastening points at the top of the device and secure using the two screws provided (length 20 mm)

Water supply connection (fig. 2)

Screw the connection for the water supply (10) onto the device. The connection for the water supply (10) features a connection for standard hose coupling systems. Attach the hose coupling of the supply hose (min. \varnothing 1/2" approx. 13 mm) onto the connection for the water supply (10).

Always use an enhanced water hose with an industry-standard coupling for the water supply. The length should be at least 6.0 m (not included in the scope of delivery).

A backflow prevention device must be installed between the drinking water and the high-pressure cleaner! Ask your plumbing expert about this.

Suction from open tanks/containers and natural bodies of water

Use a special self-suction accessory (not included with delivery / available from dealer).

With this accessory, the high-pressure cleaner can take in water 0.5 m above the water level. This can last about 25 to 50 seconds.

Immerse the accessory's hose completely under water to drive the air out of the hose.

Connect the accessory's hose to the high-pressure cleaner, and make sure that the suction strainer remains under water.

Let the high-pressure cleaner run with the spray gun removed until the water flows evenly out of the high-pressure hose.

If no water comes out after 25 to 50 seconds, switch off and check all connections.

Once the water is flowing, turn off the high-pressure cleaner and connect the spray gun and spray lance to start work.

High-pressure hose connection (fig. 3/4)

Connect the high-pressure hose (2) to the connection for the high-pressure hose (6). Remove the protective cover first.

Insert the other end of the high-pressure hose (2) into the pistol connection (13).

To remove the high-pressure hose (3), press the button Taste (A) and pull it out.

Connecting the attachments (fig. 5)

To mount attachments 14, 18, press them into the pistol (13) and turn them until the lock.

To mount attachments 12, 15, 16, 21 insert these into the attachment (14) and turn them until they lock.

10. Electrical connections

The electrical motor installed is connected and ready for operation. The connection complies with the applicable VDE and DIN provisions. The customer's mains connection as well as the extension cable used must also comply with these regulations.

Damaged electrical connection cable

The insulation on electrical connection cables is often damaged.

This may have the following causes:

- Passage points, where connection cables are passed through windows or doors.
- Kinks where the connection cable has been improperly fastened or routed.
- Places where the connection cables have been cut due to being driven over.
- Insulation damage due to being ripped out of the wall outlet.
- Cracks due to the insulation ageing.

Such damaged electrical connection cables must not be used and are life-threatening due to the insulation damage.

Check the electrical connection cables for damage regularly. Make sure that the connection cable does not hang on the power network during the inspection. Electrical connection cables must comply with the applicable VDE and DIN provisions. Only use connection cables with the marking „H05VV-F“.

The printing of the type designation on the connection cable is mandatory.

AC motor

- The mains voltage must be 230 V~
- Extension cables up to 25 m long must have a cross-section of 1.5 mm².

Connection type Y

If the mains connection cable of this device is damaged, it must be replaced by the manufacturer, their service department or a similarly qualified person to avoid dangers.

Connections and repairs of electrical equipment may only be carried out by an electrician.

Please provide the following information in the event of any enquiries:

- Type of current for the motor
- Machine data - type plate
- Machine data - type plate

- Before you connect the appliance to the mains supply make sure that the data on the rating plate are identical to the mains data.
- If you use any extension cables, make sure that they are suitable for outdoor use and have large enough wires:
 - 1–10 m: 1,5 mm²
 - 10–30 m: 2,5 mm²
- Plug the mains plug on the power cable into the mains socket outlet.

- The product meets the requirements of EN 61000-3-11 and is subject to special connection conditions. This means that use of the product at any freely selectable connection point is not allowed.
- Given unfavorable conditions in the power supply the product can cause the voltage to fluctuate temporarily.
- The product is intended solely for use at connection points that
 - a) do not exceed a maximum permitted supply impedance "Z" ($Z_{max.} = 0,441 \Omega$), or
 - b) have a continuous current-carrying capacity of the mains of at least 100 A per phase.
- As the user, you are required to ensure, in consultation with your electric power company if necessary, that the connection point at which you wish to operate the product meets one of the two requirements, a) or b), named above.

11. Operation

The equipment consists of an assembly with a pump, which is encased in a shock absorbing housing. The equipment comes with a lance and a non-slip gun (for an optimal working position), whose shape and configuration comply with the applicable regulations.

Commissioning:

Once you have completely assembled the high-pressure cleaner and all connections have been made, proceed as follows:

Turn on the water supply. Unlock the pistol (13) via the locking switch (C). Pull back the trigger lever (D) so that the air in the device can discharge. (Fig. 4) Switch on the device by setting the on/off switch (4) to "ON". Next, press the trigger lever (D). (Fig. 1/4) To switch off, release the trigger lever (D), and the device switches to stand-by. The high-pressure cleaner starts again when you press the trigger lever (D). (Fig. 4)

To switch off the high-pressure cleaner completely, set the on/off switch (4) to "OFF". (Fig. 1)

Cleaner container (9)

Fill the cleaner container with the corresponding cleaner. The beam width can be adjusted at the nozzle.

Using the attachments (fig. 1):

Terrace cleaner (12): For cleaning floor and wall surfaces.

Turbo nozzle (15): For eliminating stubborn dirt.

Nozzle (16): For coarse cleaning work.

Cleaning brush (18): For surface cleaning.

12. Maintenance

⚠ Warning! Prior to any adjustment, maintenance or service work disconnect the mains power plug!

General maintenance measures

- Keep all safety devices, air vents and the motor housing free of dirt and dust as far as possible. Wipe the equipment with a clean cloth or blow it down with compressed air at low pressure.
- We recommend that you clean the equipment immediately after you use it.
- Clean the equipment regularly with a damp cloth and some soft soap. Do not use cleaning agents or solvents; these may be aggressive to the plastic parts in the equipment. Ensure that no water can get into the interior of the equipment.

Long periods of nonuse (electric pump)

If the machine is going to be stored for longer periods of time (i.e. over 3 months) in a room where frost could develop, it is recommended that the machine be filled with an antifreeze solution (similar to the antifreeze solutions used for vehicles).

When the device is not used for an extended period of time, lime deposits begin to form in the electric pump, which in turn can lead to starting difficulties.

Service information

Please note that the following parts of this product are subject to normal or natural wear and that the following parts are therefore also required for use as consumables.

Wear parts*: belt, hose, lance, Nozzles and attachments, air filter, seals

* Not necessarily included in the scope of delivery!

Spare parts and accessories can be obtained from

our service centre. To do this, scan the QR code on the cover page.

Cleaning the nozzle (Fig. 1)

Use the supplied wire (11) to clean clogged nozzles.

13. Disposal and Recycling

Notes for packaging



The packaging materials are recyclable. Please dispose of packaging in an environmentally friendly manner.

Notes on the electrical and electronic equipment act [ElektroG]



Waste electrical and electronic equipment does not belong in household waste, but must be collected and disposed of separately!

- Used batteries or rechargeable batteries that are not installed permanently in the old appliance must be removed non-destructively before disposal. Their disposal is regulated by the battery law.
- Owners or users of electrical and electronic devices are legally obliged to return them after use.
- The end user is responsible for deleting their personal data from the old device being disposed of!
- The symbol of the crossed-out dustbin means that

waste electrical and electronic equipment must not be disposed of with household waste.

- Waste electrical and electronic equipment can be handed in free of charge at the following places:
 - Public disposal or collection points (e.g. municipal works yards)
 - Points of sale of electrical appliances (stationary and online), provided that dealers are obliged to take them back or offer to do so voluntarily.
 - Up to three waste electrical devices per type of device, with an edge length of no more than 25 centimetres, can be returned free of charge to the manufacturer without prior purchase of a new device from the manufacturer or taken to another authorised collection point in your vicinity.
 - Further supplementary take-back conditions of the manufacturers and distributors can be obtained from the respective customer service.
- If the manufacturer delivers a new electrical appliance to a private household, the manufacturer can arrange for the free collection of the old electrical appliance upon request from the end user. Please contact the manufacturer's customer service for this.
- These statements only apply to devices installed and sold in the countries of the European Union and which are subject to the European Directive 2012/19/EU. In countries outside the European Union, different regulations may apply to the disposal of waste electrical and electronic equipment.

14. Troubleshooting

Fault	Possible causes	Action
Device does not work	No electrical voltage at the device.	Check the fuse, power cable and power plug and have them replaced by qualified personnel if necessary.
	Cross section of the extension cable not large enough and/or the extension cable is too long.	Use extension cables with larger cross sections and/or use shorter extension cables.
	The mains voltage is lower than that specified.	Contact the power supply company if necessary.
	The pump is frozen.	Check and thaw if necessary.
The motor starts but there is no build up of pressure	Air intake in the water inlet.	Check the supply hose and hose connection and replace if necessary.
	Discharge nozzle is too large.	Check and replace if necessary.
Irregular operating pressure	Air intake in the water inlet.	Check the supply hose and hose connection and replace if necessary.

Légende des symboles figurant sur l'appareil



	<p>Pour réduire le risque de blessure, lisez le mode d'emploi!</p>
	<p>Portez des lunettes de protection!</p>
	<p>Portez une protection auditive!</p>
	<p>Classe de protection II</p>
	<p>L'appareil ne doit pas être directement raccordé au réseau publique d'eau potable.</p>
	<p>Ne pas diriger le jet haute pression sur des personnes, des animaux, un équipement électrique actif ou sur l'appareil lui-même.</p>

Table des matières:	Page:
1. Introduction.....	26
2. Description de l'outil	26
3. Fournitures	26
4. Utilisation conforme à l'affectation	26
5. Consignes de sécurité du nettoyeur haute pression	27
6. Risques résiduels	29
7. Données techniques.....	29
8. Ensemble de livraison	30
9. Avant la mise en service	30
10. Raccord électrique	31
11. Mise en service	31
12. Maintenance.....	32
13. Mise au rebut et recyclage	33
14. Dépannage.....	33



1. Introduction

Fabricant :

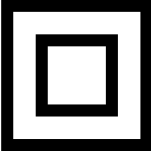
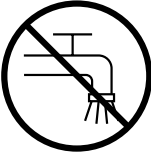
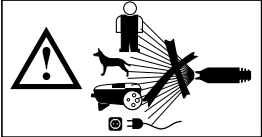
Scheppach GmbH
Günzburger Straße 69
D-89335 Ichenhausen

Cher client,

Nous espérons que votre nouvelle machine vous apportera de la satisfaction et de bons résultats.

Remarque :

Selon la loi en vigueur sur la responsabilité du fait des produits, le fabricant n'est pas tenu pour responsable de tous les dommages subis par cet appareil et pour tous les dommages résultant de son utilisation, dans les cas suivants :

- Mauvaise manipulation,
- Non-respect des instructions d'utilisation,
- Travaux de réparation effectués par des tiers, par des spécialistes non agréés,
- Remplacement et montage de pièces de rechange qui ne sont pas d'origine.
- Utilisation non conforme,
- Lors d'une défaillance du système électrique en cas de non-respect des réglementations électriques et des normes VDE 0100, DIN 57113 / VDE0113.

Nous vous recommandons :

De lire intégralement le manuel d'utilisation, avant d'effectuer le montage et la mise en service.

Le présent manuel d'utilisation vous facilitera la prise en main et la connaissance de la machine, tout en vous permettant d'en utiliser pleinement le potentiel dans le cadre d'une utilisation conforme.

Les instructions importantes qu'il contient vous apprendront comment travailler avec la machine de manière sûre, rationnelle et économique ; comment éviter les dangers, réduire les coûts de réparation et réduire les périodes d'indisponibilité ; comment enfin augmenter la fiabilité et la durée de vie de la machine.

En plus des consignes de sécurité contenues dans ce manuel d'utilisation, vous devez respecter scrupuleusement les réglementations et les lois applicables lors de l'utilisation de la machine dans votre pays.

Conservez le manuel d'utilisation dans une pochette plastique pour le protéger de la saleté et de l'humidité, auprès de la machine. Avant de commencer à travailler avec la machine, chaque utilisateur doit lire le manuel d'utilisation puis le suivre attentivement.

Seules les personnes formées à l'utilisation de la machine et conscientes des risques associés sont autorisées à travailler avec la machine. L'âge minimum requis doit être respecté.

En plus des consignes de sécurité contenues dans ce manuel d'utilisation et des réglementations spécifiques de votre pays, vous devez respecter les règles techniques généralement reconnues pour l'utilisation de dispositifs similaires.

Nous déclinons toute responsabilité pour les accidents et dommages dus au non-respect de ce mode d'emploi et des consignes de sécurité.

2. Description de l'outil (fig. 1)

- 1 Poignée
- 2 Flexible haute pression
- 3 Support du câble
- 4 Interrupteur On/Off
- 5 Cache
- 6 Raccord pour flexible haute pression
- 7 Roue de transport
- 8 Support de la lance
- 9 Réservoir de produit de nettoyage
- 10 Raccord d'arrivée d'eau
- 11 Aiguille de nettoyage à buses
- 12 Nettoyeur pour terrasse
- 13 Pistolet
- 14 Rallonge
- 15 Turbo-buse
- 16 Buse
- 17 -
- 18 Brosse de nettoyage
- 19 Adaptateur Kärcher
- 20 -

3. Fournitures

- Notice d'utilisation
- Réservoir de produit de nettoyage
- Aiguille de nettoyage à buses
- Nettoyeur pour terrasse
- Pistolet
- Rallonge
- Turbo-buse
- Buse
- Brosse de nettoyage
- Adaptateur Kärcher

4. Utilisation conforme à l'affectation

Le nettoyeur haute pression est prévu pour être employé dans le secteur privé pour nettoyer les véhicules, machines, bâtiments, façades etc. à l'aide de haute pression.

La machine doit exclusivement être employée conformément à son affectation.

Chaque utilisation allant au-delà de cette affectation est considérée comme non conforme. Pour les dommages en résultant ou les blessures de tout genre, le producteur décline toute responsabilité et l'opérateur/l'exploitant est responsable.

Veillez au fait que nos appareils, conformément à leur affectation, n'ont pas été construits, pour être utilisés dans un environnement professionnel, industriel ou artisanal. Nous déclinons toute responsabilité si l'appareil est utilisé professionnellement, artisanalement ou dans des sociétés industrielles, tout comme pour toute activité équivalente.

5. Consignes de sécurité du nettoyeur haute pression

Avant d'utiliser votre appareil pour la première fois, lisez les présentes consignes de sécurité ainsi que le manuel d'utilisation d'origine. Les respecter en conséquence.

- En plus des consignes figurant dans ce mode d'emploi, les règles générales de sécurité et de prévention des accidents imposées par la loi doivent être respectées.
- Afin d'assurer un fonctionnement sans danger, les avertissements et les consignes placés sur l'appareil doivent être respectés.

Niveaux de danger

⚠ DANGER

- Signale la présence d'un danger imminent entraînant de graves blessures corporelles et pouvant avoir une issue mortelle.

⚠ AVERTISSEMENT

- Signale la présence d'une situation éventuellement dangereuse pouvant entraîner de graves blessures corporelles et même avoir une issue mortelle.

⚠ PRÉCAUTION

- Remarque relative à une situation potentiellement dangereuse pouvant entraîner des blessures légères.

ATTENTION

- Remarque relative à une situation éventuellement dangereuse pouvant entraîner des dommages matériels.

Composants électriques

⚠ DANGER

- Risque d'électrocution.
- Ne jamais saisir la fiche secteur ni la prise de courant avec des mains humides.

- Vérifier avant chaque utilisation que le câble d'alimentation et la fiche secteur ne sont pas endommagés. Un câble d'alimentation endommagé doit immédiatement être remplacé par le service après-vente ou un électricien agréé. Ne pas mettre en service un appareil avec un câble d'alimentation électrique endommagé.
- Toutes les pièces conductrices dans la zone de travail doivent être protégées contre les jets d'eau.
- La fiche secteur et le couplage d'une conduite de rallonge doivent être étanches et ne doivent pas reposer dans l'eau. Le raccord ne doit pas se situer sur le sol. Il est recommandé d'utiliser des enrouleurs de câble qui garantissent le fait que les prises se trouvent à au moins 60 mm au-dessus du sol.
- Veiller à ne pas abîmer ni endommager le câble d'alimentation ni le câble de rallonge en roulant dessus, en les coinçant ni en tirant violemment dessus. Protéger les câbles d'alimentation contre la chaleur, l'huile et les bords tranchants.
- Avant tout travail d'entretien et de maintenance, mettre l'appareil hors tension et débrancher la fiche secteur.
- Seul le service après-vente agréé est autorisé à effectuer des travaux de réparation ou des travaux concernant les pièces électriques de l'appareil.

⚠ AVERTISSEMENT

- L'appareil doit uniquement être raccordé à un branchement électrique mis en service par un électricien conformément à la norme IEC 60364.
- Branchement l'appareil uniquement à du courant alternatif. La tension doit être identique avec celle indiquée sur la plaque signalétique de l'appareil.
- Classe de protection I Brancher les appareils uniquement aux sources d'électricité dûment mises à la terre.
- Pour des raisons de sécurité, nous recommandons que l'appareil soit exploité avec un disjoncteur de courant de défaut (max. 30 mA).
- Un câble électrique de rallonge inapproprié risque d'être dangereux. S'il est utilisé en plein air, utiliser pour cela un câble électrique de rallonge homologué, marqué en conséquence et disposant d'une section de câble suffisante :
 - 1–10 m : 1,5 mm² ;
 - 10–30 m : 2,5 mm²
- Toujours dérouler entièrement les rallonges de l'enrouleur de câble.

Avertissement! Pendant son fonctionnement, cet outil électrique génère un champ électromagnétique. Ce champ peut dans certaines circonstances nuire aux implants médicaux actifs ou passifs. Pour réduire les risques de blessures graves voire mortelles, nous recommandons aux personnes porteuses d'implants médicaux de consulter leur médecin, ainsi que le fabricant de leur implant avant d'utiliser l'outil électrique.

Manipulation fiable

⚠ DANGER

- L'utilisateur doit utiliser l'appareil de façon conforme. Il doit prendre en considération les données locales et lors du maniement de l'appareil, il doit prendre garde aux tierces personnes, et en particulier aux enfants.
- Avant toute utilisation, vérifier l'état des composants importants, comme le flexible haute pression, la poignée pistolet et les dispositifs de sécurité. Remplacer immédiatement les composants endommagés. Ne pas mettre en service un appareil avec des composants endommagés.
- Une utilisation incorrecte des jets haute pression peut présenter des dangers. Le jet ne doit pas être dirigé sur des personnes, des animaux, des installations électriques actives ni sur l'appareil lui-même.
- Ne jamais diriger le jet haute pression sur soi-même ni sur d'autres personnes dans le but de nettoyer les vêtements ou les chaussures.
- Le jet haute pression risque d'endommager les pneus/valves de véhicules et les pneus risquent d'éclater. Le premier indice d'endommagement est une décoloration du pneu. Des pneus/valves de véhicules endommagés présentent des dangers de mort. Il faut toujours se tenir au moins à 30 cm des pièces pour les laver au jet !

⚠ AVERTISSEMENT

- L'appareil ne doit jamais être utilisé si d'autres personnes se trouvent dans le rayon de portée de l'appareil, à moins que ces personnes ne portent des vêtements de protection.
- L'appareil ne doit jamais être utilisé par des enfants ni par des personnes non avisées.
- Cet appareil n'est pas destiné à être utilisé par des personnes ayant des capacités physiques, sensorielles ou mentales réduites ou manquant d'expérience et/ou de connaissances, sauf si ces mêmes personnes sont sous la supervision d'une personne responsable de leur sécurité ou ont été formées à l'utilisation de l'appareil.
- Les enfants ne doivent pas jouer avec l'appareil.
- Surveiller les enfants pour s'assurer qu'ils ne jouent pas avec l'appareil.

⚠ PRÉCAUTION

- Avant d'effectuer toute opération avec ou sur l'appareil, en assurer la stabilité afin d'éviter tout accident ou tout endommagement dû à une chute de l'appareil.
- Le jet d'eau sortant de la buse haute pression provoque une force de recul sur la poignée pistolet. Veiller à adopter une position stable et à tenir la poignée et la lance fermement.
- Ne jamais laisser l'appareil sans surveillance lorsqu'il est en marche.

ATTENTION

- Lors de pauses prolongées, mettre l'appareil hors service au niveau de l'interrupteur d'appareil.
- Ne pas exploiter l'appareil à des températures inférieures à 0 °C.

Autres dangers

⚠ DANGER

- Il est interdit d'utiliser l'appareil dans des domaines présentant des risques d'explosion.
- Ne jamais laver au jet des objets contenant des substances nocives (par exemple de l'amiante).
- Ne jamais aspirer des liquides contenant des solvants ni des acides ou des solvants non dilués, tels que par exemple de l'essence, du diluant pour peinture ou du fioul ! Le nuage de pulvérisation est extrêmement inflammable, explosif et toxique. Ne pas utiliser d'acétone, d'acides ni de solvants non dilués, du fait de leur effet corrosif sur les matériaux constituant l'appareil.
- Tenir les feuilles d'emballage hors de la portée d'enfants - Risque d'asphyxie !

⚠ AVERTISSEMENT

- Conformément à la réglementation en vigueur, l'appareil ne doit pas être exploité sans système de séparation sur le réseau d'eau potable. S'assurer que le raccord d'eau auquel le nettoyeur haute pression est relié pour son exploitation est équipé d'un système de séparation conforme à la norme EN 12729 type BA.
- L'eau qui s'est écoulée à travers un séparateur système est classifiée comme non potable.
- Les flexibles haute pression, les armatures et les raccords sont importants pour la sécurité de l'appareil. N'utiliser que des flexibles haute pression, des armatures et des raccords recommandés par le fabricant.
- En cas de séparation du flexible d'amenée ou haute pression, de l'eau chaude peut s'échapper des raccords pendant le fonctionnement.

⚠ PRÉCAUTION

- Tenir compte du poids de l'appareil (voir les caractéristiques techniques), lors du choix de son emplacement d'entreposage et de son transport, afin d'éviter tout accident ou toute blessure.
- L'utilisation sans interruption de l'appareil pendant plusieurs heures peut être, dans de rares cas, à l'origine de sensation d'engourdissement
- Porter des gants de protection.
- Maintenir les mains au chaud.
- Veiller à faire des pauses de travail régulières.

Travail avec le détergent

⚠ AVERTISSEMENT

- Cet appareil a été développé pour l'utilisation de détergents ayant été fournis ou recommandés par le fabricant. L'utilisation d'autres détergents ou d'autres produits chimiques peut nuire à la sécurité de l'appareil.
- La mauvaise utilisation de détergents peut entraîner de sérieuses blessures ou des intoxications.
- Conserver les produits de nettoyage hors de la portée des enfants.

Dispositifs de sécurité

⚠ PRÉCAUTION

- Le but des dispositifs de sécurité est de protéger l'utilisateur. Ils ne doivent en aucun cas être transformés ou désactivés.

Équipements de protection personnels

⚠ PRÉCAUTION

- Pour se protéger contre les éclaboussures ou les poussières, porter le cas échéant des vêtements et des lunettes de protection.
- Aucun aérosol ne peut être créé pendant l'utilisation de nettoyeurs haute pression. L'inhalation d'aérosols peut entraîner des dommages sur la santé. En fonction de l'application, il est possible d'utiliser des buses complètement blindées (p. ex. nettoyeur de surface) pour le nettoyage haute pression, car elles réduisent sensiblement l'émission d'aérosols aqueux. L'utilisation d'une tel blindage ne s'avère pas possible pour toutes les applications. Si l'utilisation d'une buse intégralement blindée s'avère impossible, utiliser alors un masque respiratoire de la classe FFP 2 ou un masque comparable, en fonction de l'environnement à nettoyer.

6. Risques résiduels

Même en utilisant cet outil électrique conformément aux prescriptions, il reste toujours des risques résiduels. Les dangers suivants peuvent apparaître en rapport avec la construction et le modèle de cet outil électrique :

- Lésions des poumons si aucun masque antipoussière adéquat n'est porté.
- Déficience auditive si aucun casque anti-bruit approprié n'est porté.
- Atteintes à la santé issues des vibrations mains-bras, si l'appareil est utilisé pendant une longue période ou s'il n'a pas été employé ou entretenu dans les règles de l'art.

7. Données techniques

Tension du réseau	230-240 V~ / 50 Hz
Puissance absorbée	2400 W
Pression de travail	12 MPa
Pression nominale	18 MPa
Capacité de transport	5,5 l/min
Maxi. pression de l'alimentation en eau	0,4 MPa
Catégorie de protection	II
Poids	10,1 kg
Indice de protection	IPX5

Danger !

Bruit et vibration

Les valeurs de bruit et de vibration ont été déterminées conformément à la norme EN 60335.

Niveau de pression acoustique L_{pA}	78 dB(A)
Imprécision K_{pA}	3 dB(A)
Niveau de puissance acoustique L_{WA}	94 dB(A)
Imprécision K_{WA}	3 dB(A)

Portez une protection acoustique.

L'exposition au bruit peut entraîner la perte de l'ouïe.

Les valeurs totales des vibrations (somme des vecteurs de trois directions) ont été déterminées conformément à EN 60335.

Valeur d'émission des vibrations $a_h \leq 2,5 \text{ m/s}^2$

La valeur d'émission de vibration a été mesurée selon une méthode d'essai normée et peut être modifiée, en fonction du type d'emploi de l'outil électrique ; elle peut dans certains cas exceptionnels être supérieure à la valeur indiquée.

La valeur d'émission de vibration indiquée peut être utilisée pour comparer un outil électrique à un autre. La valeur d'émission de vibration indiquée peut également être utilisée pour estimer l'altération au début.

Limitez le niveau sonore et les vibrations à un minimum !

- Utilisez exclusivement des appareils en excellent état.
- Entretenez et nettoyez l'appareil régulièrement.
- Adaptez votre façon de travailler à l'appareil.
- Ne surchargez pas l'appareil.
- Faites contrôler l'appareil le cas échéant.
- Mettez l'appareil hors circuit lorsque vous ne l'utilisez pas.
- Portez des gants.

8. Ensemble de livraison

- Ouvrez l'emballage et sortez-en délicatement l'appareil.
- Retirez les matériaux d'emballage, ainsi que les protections mises en place pour le transport (s'il y a lieu).
- Vérifiez que la fourniture est complète.
- Vérifiez que l'appareil et les accessoires n'ont pas été endommagés lors du transport.
- Conservez si possible l'emballage jusqu'à la fin de la période de garantie.

ATTENTION

L'appareil et les matériaux d'emballage ne sont pas des jouets ! Les enfants ne doivent en aucun cas jouer avec les sacs en plastique, films d'emballage et pièces de petite taille ! Il existe un risque d'ingestion et d'asphyxie !

9. Avant la mise en service

Correctement engagement de la machine

- Le nettoyeur haute pression doit être placé en position verticale sur une surface plane et sûre.
- Pour chaque actionnement de la machine, il est recommandé de garder la position de commande correcte : une main sur le pistolet et la deuxième main sur la lance.
- Le jet d'eau ne doit jamais être dirigé sur des câbles électriques ou sur la machine.
- Pour éviter que la pompe ne s'endommage au repos, une légère perméabilité de celle-ci est normale.
- La machine ne doit en aucun cas être employée dans des salles à risque d'explosion.
- La température de travail doit être entre +5 et +50 °C.
- Il est interdit de recouvrir ou de modifier la lance ou la buse d'injection.

- Le nettoyeur haute pression est conçu pour fonctionner avec de l'eau froide ou légèrement chaude (jusqu'à max. 50 °C), des températures plus élevées entraînent des dommages de la pompe.
- L'eau introduite ne doit pas être encrassée, ni contenir du sable, ni encore être chargée de produits chimiques qui entraîneraient un préjudice de la fonction et pourraient réduire la durée de vie de la machine.

Montage

Montage de l'appareil (fig. 4)

Enfoncez la poignée (1) sur les points de fixation situés sur le dessus de l'appareil et fixez-les avec les deux vis fournies (longueur 20 mm).

Raccord d'arrivée d'eau (fig. 2)

Vissez le raccord d'arrivée d'eau (10) sur l'appareil. Le raccord d'arrivée d'eau (10) est doté d'une pièce de raccord pour systèmes d'accouplement de flexible standard. Placez l'accouplement du flexible d'arrivée (min. Ø 1/2"/env. 13 mm) sur le raccord d'arrivée d'eau (10).

Pour l'arrivée d'eau, utilisez toujours un flexible renforcé avec un accouplement du commerce. La longueur doit être d'au moins 6,0 m. (Non fourni)

Un dispositif antireflux doit être monté entre l'eau potable et le nettoyeur haute pression ! Pour ce faire, consultez votre installateur sanitaire

Aspiration à partir de réservoirs ouverts et d'eaux naturelles

Utilisez un accessoire d'auto-aspiration spécial (non fourni / disponible auprès de votre distributeur spécialisé). Cet accessoire permet au nettoyeur haute pression d'aspirer de l'eau à 0,5 m au-dessus du niveau d'eau. Cette opération peut durer environ 25 – 50 secondes.

Plongez l'accessoire de flexible en entier sous l'eau pour évacuer l'air du flexible.

Raccordez l'accessoire de flexible au nettoyeur haute pression et assurez-vous que la crépine d'aspiration reste sous l'eau.

Laissez le nettoyeur haute pression avec le pistolet de pulvérisation fonctionner jusqu'à ce que l'eau s'écoule régulièrement hors du flexible haute pression. Si l'eau ne s'échappe toujours pas après 25-50 secondes, désactivez-le et contrôlez l'ensemble des raccords.

Si l'eau s'écoule, désactivez le nettoyeur haute pression et raccordez le pistolet et la lance de pulvérisation afin de travailler.

Raccord du flexible haute pression (fig. 3/4)

Branchez le flexible haute pression (2) sur le raccord pour flexible haute pression (6). Retirez au préalable le capuchon de protection.

Insérez l'autre extrémité du flexible haute pression (2) sur le raccord du pistolet (13).

Pour retirer le flexible haute pression (2), appuyez sur la touche (A) et sortez-le.

Raccord des embouts (fig. 5)

Pour monter les embouts 14 18, poussez-les dans le pistolet (13) et faites-les tourner jusqu'en butée.

Pour monter les embouts 12, 15, 16, 21 insérez-les dans la rallonge (14) et faites-les tourner jusqu'en butée.

10. Raccord électrique

Le moteur électrique installé est prêt à fonctionner une fois raccordé. Le raccordement correspond aux dispositions de la VDE et DIN en vigueur. Le branchement au secteur effectué par le client ainsi que la rallonge électrique utilisée doivent correspondre à ces prescriptions.

Câble de raccordement électrique défectueux

Des détériorations de l'isolation sont souvent présentes sur les câbles de raccordement électriques. Les causes peuvent en être :

- Des points de pression, si les lignes de raccordement passent par des fenêtres ou interstices de portes.
- Des pliures dues à une fixation ou à un cheminement incorrects des câbles de raccordement.
- Des coupures si l'on roulé sur les câbles.
- Des détériorations de l'isolation dues à un arrachement hors de la prise murale.
- Des fissures dues au vieillissement de l'isolation.

Des câbles de raccordement électriques endommagés de la sorte ne doivent pas être utilisés et, en raison de leur isolation défectueuse, et présente un danger de mort.

Vérifier régulièrement que les câbles de raccordement électriques ne sont pas endommagés.

Lors du contrôle, veiller à ce que la câble de raccordement ne soit pas connecté au réseau.

Les câbles de raccordement électriques doivent correspondre aux dispositions VDE et DIN en vigueur. N'utilisez que des câbles de raccordement dotés du sigle H05VV-F.

L'inscription du type sur le câble de raccordement est obligatoire.

Moteur à courant alternatif

- La tension du réseau doit être de 230 V~.
- Les rallonges d'une longueur max. de 25 m doivent présenter une section de 1,5 mm².

Type de raccordement Y

Si la ligne de raccordement au réseau de cet appareil est endommagée, elle doit être remplacée par le fabricant ou son service après-vente ou une personne de qualification similaire afin d'éviter les dangers.

Les raccordements et réparations de l'équipement électrique doivent être réalisés par un électricien.

Pour toute question, veuillez indiquer les données suivantes :

- Type de courant du moteur
- Données figurant sur la plaque signalétique de la machine
- Données figurant sur la plaque signalétique du moteur
- Assurez-vous, avant de connecter la machine, que les données se trouvant sur la plaque de signalisation correspondent bien aux données du réseau.
- Attention lorsque vous utilisez des câbles de rallonge au fait qu'ils doivent convenir à l'emploi en extérieur et qu'il dispose d'une section de brin suffisante :
 - 1–10 m: 1,5 mm²
 - 10–30 m: 2,5 mm²
- Enfichez la fiche de contact sur le câble secteur dans la prise de courant.

- Le produit répond aux exigences de la norme EN 61000-3-11 et est soumis à des conditions de raccordement spéciales. Autrement dit, il est interdit de l'utiliser sur un point de raccordement au choix.
- L'appareil peut entraîner des variations de tension provisoires lorsque le réseau n'est pas favorable.
- Le produit est exclusivement prévu pour l'utilisation aux points de raccordement
 - a) qui ne dépassent pas une impédance de réseau maximale autorisée de «Z» ($Z_{max.} = 0,441 \Omega$) ou
 - b) qui ont une intensité admissible du courant permanent d'au moins 100 A par phase.
- En tant qu'utilisateur, vous devez vous assurer, si nécessaire en consultant votre entreprise d'électricité locale, que le point de raccordement avec lequel vous voulez exploiter le produit, répond à l'une des deux exigences a) ou b).

11. Mise en service

La machine est composée d'un module comprenant une pompe protégé par un boîtier résistant aux chocs. La machine est équipée d'une lance et d'un pistolet adhérent pour une position de travail optimale; leur forme et équipement étant conformes aux prescriptions en vigueur.

Mise en service :

Si vous avez entièrement monté le nettoyeur haute pression et connecté tous les raccords, vous pouvez procéder comme suit :

Ouvrez l'arrivée d'eau. Desserrez le pistolet (13) du verrou à clé (C). Retirez la gâchette (D) pour que l'air présent dans l'appareil puisse s'échapper. (fig. 4)

Activez l'appareil. Pour ce faire, placez l'interrupteur On/Off (4) sur ON. Actionnez à présent la gâchette (D). (fig. 1/4)

Pour réaliser une désactivation, relâchez la gâchette (D). L'appareil passe en veille. Dès que vous actionnez la gâchette (D), le nettoyeur haute pression redémarre. (fig. 4)

Pour arrêter totalement le nettoyeur haute pression, placez l'interrupteur On/Off (4) sur OFF. (fig. 1)

Réservoir de produit de nettoyage (9)

Remplissez le réservoir de produit de nettoyage adapté. La largeur du faisceau peut être ajustée à la buse.

Utilisation des embouts (fig. 1) :

Nettoyeur pour terrasse (12) : Pour nettoyer les sols et surfaces murales

Turbo-buse (15) : Pour éliminer les impuretés tenaces.

Buse (16) : Pour réaliser les travaux de nettoyage grossiers.

Brosse de nettoyage (18) : Pour nettoyer les surfaces

12. Maintenance

⚠ Avertissement ! Avant tout réglage, entretien ou réparation, débranchez la fiche du secteur!

Maintenance générale

- Maintenez les dispositifs de protection, les fentes d'aération et le carter-moteur aussi propres (sans poussière) que possible. Frottez l'appareil avec un chiffon propre ou soufflez dessus avec de l'air comprimé à basse pression.
- Nous recommandons de nettoyer l'appareil immédiatement après chaque utilisation.
- Nettoyez l'appareil régulièrement à l'aide d'un chiffon humide et d'un peu de savon noir. N'utilisez aucun produit de nettoyage ni détergent ; ils pourraient endommager les pièces en matière plastique de l'appareil. Veillez à ce que de l'eau ne pénètre pas à l'intérieur de l'appareil.

Arrêts prolongés de la pompe électrique

S'il est prévu de garder la machine à l'arrêt (plus de 3 mois) dans des locaux à risque de gel, il est recommandé de remplir la machine d'un produit anti-gel (produit semblable à ceux employés pour les voitures).

Lorsque l'appareil n'a pas été employé pendant une période prolongée, des dépôts de calcaire apparaissent dans la pompe électrique; ceux-ci peuvent entraîner des difficultés de démarrage.

Informations service après-vente

Il faut tenir compte du fait que pour ce produit les pièces suivantes sont soumises à une usure liée à l'utilisation ou à une usure naturelle ou que les pièces suivantes sont nécessaires en tant que consommables.

Pièces d'usure* : ceinture, tuyau, lance, Buses et pièces jointes, filtre à air, scellés

*Pas obligatoirement compris dans la livraison !

Les pièces de rechange et accessoires sont disponibles auprès de notre centre de services. Pour ce faire, scannez le QR Code figurant sur la page d'accueil.

Nettoyage de la buse (fig. 1)

Veillez utiliser le fil fourni pour nettoyer une buse bouchée (11).

13. Mise au rebut et recyclage

Consignes relatives à l'emballage



Les matériaux d'emballage sont recyclables. Merci d'éliminer les emballages de manière respectueuse de l'environnement.

Consignes relatives à la loi allemande sur les appareils électriques et électroniques



Les appareils électriques et électroniques usagés ne doivent pas être jetés avec les ordures ménagères, mais éliminés séparément !

- Retirer les piles ou batteries amovibles usagées de manière non destructive avant de déposer vos déchets électroniques dans un point de collecte ! L'élimination des piles et batteries est réglementée par la loi allemande sur les piles.
- Les propriétaires et utilisateurs d'appareils électriques et électroniques sont légalement tenus de les rapporter à l'issue de leur utilisation.
- Il incombe à l'utilisateur final de supprimer ses données à caractère personnel enregistrées sur l'appareil usagé !
- Le symbole représentant une poubelle barrée signifie que les appareils électriques et électroniques

ne doivent pas être jetés avec les ordures ménagères.

- Les appareils électriques et électroniques peuvent être gratuitement déposés :
 - Dans les points de collecte et d'élimination publics (dépôts municipaux p. ex.)
 - Dans les points de vente d'appareils électroniques (sur place ou en ligne) si le distributeur est tenu de les reprendre ou propose ce service.
 - Vous pouvez déposer jusqu'à trois appareils électroniques usagés dont les bords ne dépassent pas 25 centimètres de longueur auprès du fabricant ou d'un point de collecte agréé situé près de chez vous sans acheter de nouvel appareil.
 - Pour plus de détails concernant les conditions de reprise des fabricants et distributeurs, contactez le service client correspondant.
- En cas de livraison d'un nouvel appareil électronique à un consommateur privé par le fabricant, le fabricant peut accepter de reprendre l'appareil électronique usagé gratuitement sur demande de l'utilisateur final. Pour en être sûr, contactez le service client du fabricant.
- Ces déclarations ne s'appliquent qu'aux appareils vendus et installés dans les pays membres de l'Union européenne et visés par la directive européenne 2012/19/UE. D'autres dispositions d'élimination des appareils électriques et électroniques usagés peuvent s'appliquer dans les pays hors de l'Union européenne.

14. Dépannage

Panne	Cause possible	Remède
L'appareil ne fonctionne pas.	Aucune tension électrique sur l'appareil	Contrôlez le fusible, le câble secteur et la fiche de contact et faites-les remplacer le cas échéant par un personnel qualifié
	Diamètre de la conduite de rallonge trop petit ou conduite de rallonge trop longue	Utilisez des conduites de rallonge à sections de brin plus importantes ou des conduites de rallonge plus courtes
	La tension du secteur est sous la valeur prédéterminée	Le cas échéant, contactez votre distributeur d'énergie électrique
	Pompe gelée	Contrôler, le cas échéant, la dégeler.
Le moteur fonctionne, mais aucune pression ne se constitue	Aspiration d'air dans l'alimentation en eau.	Contrôler le tuyau d'alimentation et les raccords de flexibles, les remplacer le cas échéant
	Buse de sortie trop grande.	Contrôler, remplacez-la le cas échéant.
Pression de service irrégulière.	Aspiration d'air dans l'alimentation en eau	Contrôler le tuyau d'alimentation et les raccords de flexibles, les remplacer le cas échéant

Spiegazione dei simboli sull'apparecchio

	<p>Prima della messa in funzione leggere attentamente e attenersi alle istruzioni per l'uso e alle avvertenze sulla sicurezza!</p>
	<p>Indossare occhiali protettivi!</p>
	<p>Usare gli otoprotettori!</p>
	<p>Classe di protezione II</p>
	<p>Non è consentito collegare l'apparecchio direttamente alla rete pubblica dell'acqua potabile.</p>
	<p>Non dirigere il getto ad alta pressione verso persone, animali, equipaggiamento elettrico attivo o verso l'apparecchio stesso.</p>

Indice:	Pagina:
1. Introduzione.....	36
2. Descrizione dello strumento.....	36
3. Contenuto della fornitura	36
4. Impiego conforme alla destinazione d'uso.....	36
5. Indicazioni di sicurezza per idro pulitrici.....	37
6. Rischi residui	39
7. Dati tecnici.....	39
8. Disimballaggio	39
9. Prima della messa in funzione	40
10. Allacciamento elettrico	40
11. Funzionamento	41
12. Manutenzione	42
13. Smaltimento e riciclaggio	42
14. Possibili cause di malfunzionamento	43

1. Introduzione

Produttore:

Scheppach GmbH
Günzburger Straße 69
D-89335 Ichenhausen

Egregio cliente,

Le auguriamo un piacevole utilizzo del Suo nuovo apparecchio.

Avvertenza:

Sulla base della legge attualmente in vigore sulla responsabilità per prodotti difettosi, il produttore del presente apparecchio non risponde dei danni all'apparecchio in questione o derivanti da esso in caso di:

- Manipolazione impropria.
- mancato rispetto delle istruzioni per l'uso,
- riparazioni da parte di terzi, personale tecnico non autorizzato,
- montaggio e sostituzione di pezzi di ricambio non originali,
- Utilizzo non conforme.
- guasti all'impianto elettrico dovuti alla mancata osservanza delle norme elettriche e delle disposizioni VDE 0100, DIN 57113 / VDE0113.

Da osservare:

Prima del montaggio e della messa in funzione, leggere tutto il testo delle istruzioni per l'uso.

Le presenti istruzioni per l'uso le consentono di conoscere l'utensile elettrico e di sfruttare le sue possibilità d'impiego conformi.

Le istruzioni per l'uso contengono avvertenze importanti su come utilizzare l'utensile elettrico in modo sicuro, corretto ed economico e su come evitare i pericoli, risparmiare sui costi di riparazione, ridurre i tempi di inattività ed aumentare l'affidabilità e la durata dell'utensile elettrico.

Oltre alle disposizioni di sicurezza contenute nelle qui presenti istruzioni per l'uso, è necessario altresì osservare le norme in vigore nel proprio Paese per l'utilizzo dell'utensile elettrico.

Conservare le istruzioni per l'uso vicino all'utensile elettrico, protette da sporcizia e umidità in una copertina di plastica. Esse devono essere attentamente lette e scrupolosamente osservate da tutti gli operatori prima di iniziare il lavoro. Sull'utensile elettrico possono lavorare soltanto persone che sono state istruite sul suo uso e sui pericoli ad esso collegati. L'età minima richiesta per gli operatori deve essere assolutamente rispettata.

Oltre alle indicazioni di sicurezza contenute nelle presenti istruzioni per l'uso e alle disposizioni speciali in vigore nel proprio Paese, devono essere rispettate le regole tecniche generalmente riconosciute per l'utilizzo di macchine simili.

Si declina ogni responsabilità in caso di incidenti o danni dovuti al mancato rispetto delle presenti istruzioni per l'uso e delle indicazioni di sicurezza.

2. Descrizione dello strumento (Fig. 1)

- 1 Maniglia
- 2 Tubo flessibile ad alta pressione
- 3 Portacavi
- 4 Interruttore ON / OFF
- 5 Copriruota
- 6 Attacco per tubo flessibile ad alta pressione
- 7 Ruota di trasporto
- 8 Supporto della lancia
- 9 Serbatoio del detergente
- 10 Attacco di alimentazione dell'acqua
- 11 Ago di pulizia dell'ugello
- 12 Pulitrice per esterni
- 13 Pistola
- 14 Prolunga
- 15 Turbougello
- 16 Ugello
- 17 -
- 18 Spazzola di pulizia
- 19 Adattatore Kärcher
- 20 -

3. Contenuto della fornitura

- Istruzioni per l'uso
- Serbatoio del detergente
- Ago di pulizia dell'ugello
- Pulitrice per esterni
- Pistola
- Prolunga
- Turbougello
- Ugello
- Spazzola di pulizia
- Adattatore Kärcher

4. Impiego conforme alla destinazione d'uso

L'idropulitrice è destinata all'utilizzo nel settore privato per la pulizia ad alta pressione di veicoli, macchine, edifici, facciate, ecc.

Utilizzare la macchina solo in modo conforme all'uso previsto. Un uso diverso o che oltrepassi quello previsto è da considerarsi non conforme. L'utente/l'operatore, e non il fabbricante, è unico responsabile dei danni o delle lesioni provocati da un uso non conforme.

Si prega di osservare che i nostri apparecchi non sono destinati a un uso commerciale, artigianale o industriale. Non ci si assume alcuna responsabilità se l'apparecchio è impiegato nel quadro di un'attività commerciale, artigianale, industriale o simili.

5. Indicazioni di sicurezza per idro pulitrici

Prima di utilizzare l'apparecchio per la prima volta, leggere le presenti indicazioni di sicurezza e le istruzioni di servizio originali. Agire di conseguenza.

- Oltre alle indicazioni riportate nelle istruzioni per l'uso devono essere osservate le norme generali di sicurezza e antinfortunistiche imposte dalla legge.
- I segnali di avviso e avvertenza applicati sull'apparecchio forniscono importanti avvertenze per un funzionamento sicuro.

Livelli di pericolo

⚠ PERICOLO

- Avvertenza di un pericolo imminente che comporta lesioni personali gravi o persino mortali.

⚠ AVVISO

- Avvertenza di una situazione potenzialmente pericolosa che può comportare lesioni personali gravi o persino mortali.

⚠ CAUTELA

- Indicazione di una situazione potenzialmente pericolosa, che può comportare lievi lesioni.

ATTENZIONE

- Indicazione di una situazione potenzialmente pericolosa, che può comportare danni materiali.

Componenti elettrici

⚠ PERICOLO

- Pericolo di scossa elettrica.
- Non toccare mai la spina elettrica e la presa di corrente con le mani bagnate.
- Ogni volta prima dell'esercizio, controllare che il cavo di allacciamento alla rete con spina elettrica non presenti danni. Far sostituire immediatamente il cavo di allacciamento alla rete, se danneggiato, da un servizio clienti/personale elettricista qualificato autorizzato. Non mettere in funzione l'apparecchio con un cavo di allacciamento alla rete danneggiato.
- Tutte le parti sotto tensione nell'area di lavoro devono essere protette contro i getti d'acqua.
- La spina elettrica e l'accoppiamento di un cordone di prolunga devono essere impermeabili e non è consentito immergerli nell'acqua. Non è ancora consentito che l'accoppiamento poggi a terra. Si consiglia di utilizzare tamburi per cavi, i quali garantiscono che le prese di corrente si trovino almeno a 60 mm sopra il pavimento.

- Assicurarsi che il cavo di allacciamento alla rete e il cordone di prolunga non vengano lesi o danneggiati se calpestati, schiacciati, tirati con forza o simili. Proteggere i cavi di allacciamento alla rete da calore, olio e spigoli appuntiti.
- Prima di tutti i lavori di cura e di manutenzione, spegnere l'apparecchio e scollegare la spina elettrica.
- I lavori di riparazione e i lavori sui componenti elettrici possono essere eseguiti solo dal servizio clienti autorizzato.

⚠ AVVISO

- L'apparecchio può essere collegato solo a un attacco elettrico eseguito da un elettricista secondo la norma IEC 60364.
- Collegare l'apparecchio solo a corrente alternata. La tensione deve corrispondere alla piastrina indicatrice dell'apparecchio.
- Classe di protezione I - È consentito collegare gli apparecchi solo a fonti di alimentazione adeguatamente messe a terra.
- Per ragioni di sicurezza, si consiglia sempre di far funzionare l'apparecchio tramite un interruttore differenziale (max. 30 mA).
- Un cordone di prolunga elettrico inadeguato può essere pericoloso. All'esterno, utilizzare solo un cordone di prolunga elettrico omologato e adeguatamente contrassegnato, con una sezione del cavo sufficiente:
1–10 m: 1,5 mm²; 10 – 30 m: 2,5 mm²
- Svolgere sempre completamente il cordone di prolunga dal tamburo del cavo.

Avviso! Questo attrezzo elettrico genera un campo magnetico durante l'esercizio. Tale campo può danneggiare impianti medici attivi o passivi in particolari condizioni. Per ridurre il rischio di lesioni serie o mortali, si raccomanda alle persone con impianti medici di consultare il proprio medico e il fabbricante dell'impianto medico prima di utilizzare l'attrezzo elettrico.

Manipolazione sicura

⚠ PERICOLO

- L'utente è tenuto a utilizzare l'apparecchio secondo la sua destinazione d'uso. Deve tenere conto delle condizioni locali e prestare attenzione alle persone nelle vicinanze quando lavora con l'apparecchio.
- Controllare prima di ciascun utilizzo i componenti importanti, come il tubo flessibile ad alta pressione, la pistola a spruzzo manuale e i dispositivi di sicurezza, per verificare che non siano danneggiati. Sostituire immediatamente i componenti danneggiati. Non mettere in funzione l'apparecchio in presenza di componenti danneggiati.

- I getti ad alta pressione possono risultare pericolosi se utilizzati in maniera impropria. Non è consentito dirigere il getto verso persone, animali, equipaggiamento elettrico attivo o l'apparecchio stesso.
- Non dirigere il getto ad alta pressione su altri o su se stessi per pulire indumenti o calzature.
- Gli pneumatici di veicoli/valvole di pneumatici possono subire danni a causa del getto ad alta pressione e scoppiare. Il primo indizio in tal caso è una decolorazione del pneumatico. Pneumatici di veicoli/valvole di pneumatici danneggiati sono altamente pericolosi. Mantenere una distanza del getto di almeno 30 cm durante la pulizia!

⚠ AVVISI

- Non utilizzare l'apparecchio in presenza di altre persone che si trovino a portata del getto, a meno che non indossino indumenti protettivi.
- L'apparecchio non può essere utilizzato da bambini o da persone che non dispongono di una formazione specifica.
- Questo apparecchio non è destinato a essere utilizzato da persone con ridotte facoltà fisiche, psichiche o mentali, o con scarsa esperienza e/o conoscenza, a meno che non vengano sorvegliate da una persona responsabile per la loro sicurezza o non abbiano ricevuto istruzioni da tale persona su come utilizzare l'apparecchio e compreso i pericoli che ne derivano. I bambini non possono giocare con l'apparecchio.
- Sorvegliare i bambini per assicurarsi che non giochino con l'apparecchio.

⚠ CAUTELA

- Prima di eseguire qualsiasi attività con o sull'apparecchio, assicurarsi che sia stabile per evitare incidenti o danni causati dalla caduta dell'apparecchio.
- Una forza di rinculo agisce sulla pistola a spruzzo manuale a causa del getto d'acqua che fuoriesce dall'ugello ad alta pressione. Garantire un appoggio sicuro, tenere saldamente la pistola a spruzzo manuale e il tubo di getto.
- Non lasciare mai l'apparecchio incustodito mentre è in funzione.

ATTENZIONE

- In caso di pause di lavoro prolungate, spegnere l'apparecchio dall'interruttore dell'apparecchio.
- Non utilizzare l'apparecchio a temperature inferiori a 0 °C.

Altri pericoli

⚠ PERICOLO

- Il funzionamento in aree a rischio di esplosione è vietato.
- Non spruzzare oggetti che contengono sostanze pericolose per la salute (per esempio amianto).

- Non adescare mai liquidi che contengono solventi o acidi e solventi non diluiti! Questi includono, per es. benzina, diluente per vernici o olio combustibile. La nebbia di spruzzatura è altamente infiammabile, esplosiva e tossica. Non utilizzare acetone, acidi né solventi non diluiti poiché attaccano i materiali utilizzati sull'apparecchio.
- Tenere i bambini a distanza dalle pellicole di imballaggio; sussiste il pericolo di soffocamento!

⚠ AVVISI

- Secondo le disposizioni vigenti, non è consentito utilizzare l'apparecchio con la rete dell'acqua potabile in assenza di un separatore di sistema. Assicuratevi che l'attacco del proprio impianto idrico domestico, sul quale viene utilizzata l'idropulitrice, sia dotato di un separatore di sistema conforme a EN 12729 tipo BA.
- L'acqua fluita attraverso un separatore di sistema non è più considerata acqua potabile.
- Tubi flessibili ad alta pressione, raccordi e accoppiamenti sono importanti per la sicurezza dell'apparecchio. Impiegare esclusivamente tubi flessibili ad alta pressione, raccordi e accoppiamenti raccomandati dal fabbricante.
- Quando si scollega l'approvvigionamento o il tubo flessibile ad alta pressione, è possibile che fuoriesca acqua calda dagli attacchi dopo il funzionamento.

⚠ CAUTELA

- Quando si seleziona il luogo di stoccaggio e durante il trasporto, osservare il peso dell'apparecchio (vedi Dati tecnici) per evitare incidenti o lesioni.
- Diverse ore di utilizzo ininterrotto dell'apparecchio possono, in rari casi, portare all'intorpidimento delle mani.
- Indossare dei guanti.
- Tenete le mani al caldo.
- Pianificare regolari pause di lavoro.

Lavoro con detersivi

⚠ AVVISI

- Questo apparecchio è stato sviluppato per l'impiego con detersivi forniti o raccomandati dal fabbricante. L'utilizzo di altri detersivi o prodotti chimici può compromettere la sicurezza dell'apparecchio.
- L'utilizzo scorretto di detersivi può causare lesioni gravi o avvelenamenti.
- Conservare i detersivi al di fuori della portata dei bambini.

Dispositivi di sicurezza

⚠ CAUTELA

- I dispositivi di sicurezza sono destinati alla protezione dell'utente e non devono essere modificati o aggirati.

Dispositivi di protezione individuale

⚠ CAUTELE

- Indossare indumenti protettivi e occhiali protettivi adeguati per proteggersi da spruzzi d'acqua o sporco.
- Durante l'uso di idropultrici possono formarsi degli aerosol. L'inalazione di aerosol può arrecare danni alla salute. A seconda dell'applicazione, per la pulizia ad alta pressione si possono utilizzare ugelli completamente schermati (per esempio per la pulizia di superfici), i quali riducono notevolmente l'emissione di aerosol acquosi. L'uso di tale schermatura non è possibile in tutte le applicazioni. Se l'uso di un ugello completamente schermato non è possibile, occorre utilizzare una maschera respiratoria di classe FFP 2 o comparabile, a seconda dell'ambiente da pulire.

6. Rischi residui

Anche quando si utilizza correttamente questo utensile elettrico, rimangono sempre rischi residui. In relazione alla modalità costruttiva e alla realizzazione di questi utensili elettrici possono presentarsi i seguenti problemi:

- lesioni polmonari, in caso non si indossi un'adeguata maschera di protezione contro la polvere
- danni all'udito se non si indossano idonei otoprotettori;
- danni alla salute, derivanti dalle oscillazioni della mano e del braccio, nel caso il dispositivo venga utilizzato per un intervallo di tempo prolungato o non sia azionato o sottoposto a manutenzione in modo corretto.

7. Dati tecnici

Tensione di rete	230-240 V~ / 50 Hz
Potenza assorbita	2400 W
Pressione di esercizio	12 MPa
Pressione nominale	18 MPa
Portata	5,5 l/min
Pressione max. approvvigionamento in acqua	0,4 MPa
Classe di protezione	II
Peso	10,1 kg
Tipo di protezione	IPX5

Pericolo!

Rumori e vibrazioni

I valori di rumore e vibrazione sono misurati secondo la norma EN 60335.

Livello di pressione acustica L_{pA}	78 dB(A)
Incertezza K_{pA}	3 dB(A)
Livello di potenza acustica L_{WA}	94 dB(A)
Incertezza K_{WA}	3 dB(A)

Indossare degli otoprotettori.

L'esposizione al rumore può provocare la perdita dell'udito.

Valori totali delle vibrazioni (somma vettoriale in tre direzioni) misurati conformemente alla norma EN 60335.

Valore di emissione delle vibrazioni $a_n \leq 2,5 \text{ m/s}^2$

Il valore di emissione indicato è stato misurato con una procedura di controllo standardizzato e, in funzione del modo in cui l'utensile elettrico è utilizzato, può variare e in casi eccezionali può essere superiore al valore indicato.

Il valore di emissione delle vibrazioni indicato può essere utilizzato anche per eseguire il confronto di un utensile elettrico con un altro.

Il valore di emissione delle vibrazioni indicato può essere utilizzato anche per una valutazione preliminare del deterioramento.

Ridurre al minimo le vibrazioni e l'emissione sonora!

- Utilizzare soltanto apparecchi che si trovano in uno stato perfetto.
- Eseguire regolarmente la manutenzione e la pulizia dell'apparecchio.
- Adattare il proprio modo di lavorare all'apparecchio.
- Non sovraccaricare l'apparecchio.
- Far eventualmente controllare l'apparecchio.
- Spegnerne l'apparecchio quando non viene utilizzato.
- Indossare un paio di guanti.

8. Disimballaggio

- Aprire l'imballaggio ed estrarre con cautela l'apparecchio.
- Rimuovere il materiale di imballaggio nonché le staffe di sicurezza per il trasporto e l'imballaggio (se presenti).
- Controllare se il contenuto della fornitura è completo.
- Controllare l'apparecchio e gli accessori per rilevare l'eventuale presenza di danni dovuti al trasporto.
- Ove possibile, conservare l'imballaggio fino alla scadenza della garanzia.

ATTENZIONE

L'apparecchio e il materiale di imballaggio non sono giocattoli per bambini! I bambini non devono giocare con i sacchetti di plastica, pellicole e piccole parti! Sussiste il pericolo di ingerimento e soffocamento!

9. Prima della messa in funzione

Uso corretto dell'apparecchio

- L'idropulitrice deve essere collocata su una superficie piana e sicura.
- Per ciascun azionamento della macchina, si raccomanda di rispettare la corretta posizione di comando: una mano sulla pistola e l'altra sulla lancia.
- Non è consentito dirigere il getto d'acqua su cavi elettrici o sulla macchina.
- Per evitare un danneggiamento della pompa quando non è in funzione, è normale che la pompa presenti lievi perdite.
- Non è assolutamente consentito utilizzare la macchina in locali a rischio di esplosione.
- La temperatura di lavoro deve essere compresa tra +5 e + 50°C. Non è possibile apportare coperture o modifiche alla lancia o agli ugelli di spruzzo.
- L'idropulitrice è progettata per funzionare con acqua fredda o moderatamente calda (max. fino a 50°C); temperature più elevate provocano danni alla pompa.
- L'acqua in ingresso non deve essere contaminata da sporco, sabbia o prodotti chimici che possono compromettere il funzionamento e ridurre la durata della macchina.

Montaggio

Montaggio dell'apparecchio (Fig. 1)

Spingere l'impugnatura (1) sui punti di fissaggio sopra all'apparecchio e fissarla con le due viti fornite in dotazione (lunghezza 20 mm).

Collegamento dell'approvvigionamento in acqua (Fig. 2)

Avvitare l'attacco di approvvigionamento in acqua (10) all'apparecchio. L'attacco per l'approvvigionamento in acqua (11) è dotato di un apposito raccordo per sistemi di accoppiamento con flessibili standard. Inserire il raccordo per il flessibile di alimentazione (min. Ø 1/2" / circa 13 mm) nell'attacco di approvvigionamento in acqua (10).

Utilizzare sempre per l'alimentazione dell'acqua un flessibile idraulico rinforzato con un raccordo di normale uso comune. La lunghezza dovrebbe essere di minimo 6,0m. (Non incluso nel contenuto della fornitura)

Tra l'alimentazione di acqua corrente e l'idropultrice ad alta pressione occorre installare una valvola di non ritorno! Chiedere consulenza al proprio fornitore di sanitari.

Adescamento da cisterne/serbatoi aperti e bacini naturali

Utilizzare uno speciale accessorio auto-adescente (nel contenuto della fornitura; reperibile presso i rivenditori specializzati).

Con questo accessorio l'idropultrice è in grado di adescare l'acqua a una distanza di 0,5 m dalla superficie dell'acqua. L'operazione può durare 25-50 secondi circa.

Immergere completamente il tubo flessibile dell'accessorio nell'acqua per farne fuoriuscire l'aria.

Collegare il tubo flessibile dell'accessorio all'idropultrice e controllare che il filtro di aspirazione resti sott'acqua.

Lasciar funzionare l'idropultrice con pistola a spruzzo rimossa fino a quando l'acqua non scorre uniformemente dal tubo flessibile ad alta pressione. Se, trascorsi 25-50 secondi, l'acqua non fuoriesce ancora, spegnere l'apparecchio e controllare tutti i collegamenti.

Quando l'acqua fuoriesce, spegnere l'idropultrice e collegare la pistola e la lancia a spruzzo per iniziare a lavorare.

Collegamento del tubo flessibile ad alta pressione (Fig. 3/4)

Collegare il tubo flessibile ad alta pressione (2) al relativo attacco per tubo flessibile ad alta pressione (6). Rimuovere prima il coperchio di protezione. Inserire l'altra estremità del tubo flessibile ad alta pressione (2) nell'attacco della pistola (13).

Per rimuovere il tubo flessibile ad alta pressione (2), premere il tasto (A) e poi estrarlo.

Attacco dei rialzi (Fig. 5)

Per montare i rialzi 14, 18 premerli nella pistola (13) e ruotarli fino all'arresto.

Per montare i rialzi 12, 15, 16, 21 inserirli nella prolunga (14) e ruotarli fino all'arresto.

10. Allacciamento elettrico

Il motore elettrico installato è collegato e pronto per l'esercizio. L'allacciamento è conforme alle disposizioni VDE e DIN pertinenti. L'allacciamento alla rete del cliente e il cavo di prolunga utilizzato devono essere conformi a tali norme.

Cavo di alimentazione elettrica difettoso.

Sui cavi di alimentazione elettrica si verificano spesso danni all'isolamento.

Le cause possono essere le seguenti:

- Schiacciature, laddove i cavi di alimentazione vengono fatti passare attraverso finestre o interstizi di porte,
- Piegature a causa del fissaggio o della conduzione dei cavi stessi eseguiti in modo non appropriato,
- Tagli causati dal transito sui cavi di alimentazione,

- Danni all'isolamento causati dalle operazioni di distacco dalla presa a parete,
- Cricche a causa dell'invecchiamento dell'isolamento.

Tali cavi di alimentazione elettrica difettosi non possono essere utilizzati e rappresentano un pericolo mortale a causa dei danni all'isolamento.

Controllare regolarmente che i cavi di alimentazione elettrica non siano danneggiati. Assicurarsi che, durante tale controllo, il cavo di alimentazione non sia collegato alla rete elettrica.

I cavi di alimentazione elettrica devono essere conformi alle disposizioni VDE e DIN pertinenti. Utilizzare soltanto i cavi di alimentazione con la dicitura H05VV-F.

La stampa della denominazione del modello sul cavo di alimentazione è obbligatoria.

Motore a corrente alternata

La tensione di alimentazione deve essere di 230 V ~. I cavi di prolunga fino a 25 m di lunghezza devono avere una sezione di 1,5 millimetri quadrati.

Tipo di collegamento Y

Il cavo di allacciamento alla rete eventualmente danneggiato di questo apparecchio deve essere sostituito dal produttore o dal suo servizio clienti, oppure da una persona con qualifica analoga, al fine di evitare pericoli.

Gli allacciamenti e le riparazioni all'impianto elettrico possono essere eseguiti soltanto da un elettricista qualificato.

In caso di domande indicare i seguenti dati:

- Tipo di corrente del motore
- Dati della piastrina indicatrice della macchina
- Dati della piastrina indicatrice del motore
- Prima del collegamento assicurarsi che i dati sulla piastrina indicatrice corrispondano ai dati della rete.
- Quando si utilizzano cordoni di prolunga, assicurarsi che siano adatti all'uso esterno e che abbiano una sezione del filo sufficiente:
 - 1–10 m: 1,5 mm²
 - 10–30 m: 2,5 mm²
- Inserire la spina elettrica sul cavo di rete nella presa di corrente.
- Il prodotto soddisfa i requisiti della EN 61000-3-11 ed è soggetto a condizioni speciali per l'allacciamento. Ciò significa che non ne è consentito l'uso con collegamento a punti scelti a proprio piacimento.

- In caso di condizioni di rete sfavorevoli, il prodotto può portare a temporanee oscillazioni di tensione.
- Il prodotto è concepito esclusivamente per essere utilizzato in punti di collegamento che
 - a) non superino un'impedenza di rete massima ammessa "Z" ($Z_{max.} = 0,441 \Omega$) oppure
 - b) che abbiano una resistenza di corrente continua della rete almeno di 100 A per fase.
- In qualità di utilizzatore, ove necessario dopo aver parlato con il proprio ente di fornitura di energia elettrica, è necessario assicurare che il punto di collegamento in cui si desidera azionare il prodotto soddisfi uno dei due requisiti sopra riportati a) o b).

11. Funzionamento

La macchina consiste in un gruppo costruttivo con una pompa coperta da un alloggiamento anti-urto. La macchina è dotata di una lancia e di una pistola con impugnatura facile per una posizione di lavoro ottimale, la cui forma e attrezzatura sono conformi alle disposizioni vigenti.

Messa in servizio

Quando l'idropulitrice ad alta pressione è completamente montata e sono stati eseguiti tutti i raccordi, è possibile procedere nel seguente modo:

Aprire l'alimentazione dell'acqua. Togliere la sicura dalla pistola (13) sull'interruttore di blocco (C). Tirare indietro la leva di erogazione (D) in modo che l'aria presente nel dispositivo possa scaricarsi. (Fig. 5)

Accedere il dispositivo, posizionando l'interruttore di accensione / spegnimento (4) su "ON". Azionare a questo punto la leva di erogazione (D). (Fig. 1/5)

Per spegnere, rilasciare la leva di regolazione (D); il dispositivo passa in modalità stand-by. Non appena si aziona la leva di erogazione (D), l'idropulitrice ad alta pressione si riavvia. (Fig. 5)

Per spegnere completamente l'idropulitrice, posizionare l'interruttore ON/OFF (4) su "OFF". (Fig. 1)

Serbatoio del detergente (9)

Riempire il serbatoio del detergente con il detergente adatto. La larghezza del getto può essere regolata sull'ugello.

Utilizzo dei rialzi (Fig. 1):

Pulitrice per esterni (12): Per la pulizia di pavimenti e superfici di pareti.

Ugello turbo (15): Per rimuovere lo sporco ostinato.

Ugello (16): Per lavori di pulizia sommari.

Spazzola di pulizia (18): Per la pulizia di superfici.

12. Manutenzione

⚠ **Avviso!** Prima di qualsiasi regolazione, manutenzione o riparazione, estrarre il connettore di rete!

Misure di manutenzione generali

- Mantenere i dispositivi di protezione, le feritoie di ventilazione e l'alloggiamento del motore il più possibile privi di polvere e di sporcizia. Pulire l'apparecchio strofinando con un panno pulito o soffiando con aria compressa a bassa pressione.
- Si raccomanda di pulire l'apparecchio subito dopo ogni utilizzo.
- Pulire regolarmente l'apparecchio con un panno umido e del sapone molle. Non impiegare detersivi o solventi; questi potrebbero corrodere le parti di plastica dell'apparecchio. Assicurarsi che non possa penetrare acqua all'interno dell'apparecchio.

Fermo prolungato della pompa elettrica

Se sono previsti fermi prolungati della macchina (più di 3 mesi) in locali dove sussiste il pericolo di gelo, si raccomanda di riempire la macchina con dell'antigelo (simile a quello usato per mezzi di trasporto).

Se l'apparecchio non è stato utilizzato per un periodo di tempo prolungato, depositi di calcare si accumulano nella pompa elettrica, il che può portare a difficoltà di avviamento.

Informazioni sulle riparazioni

Occorre notare che in questo prodotto i seguenti componenti sono soggetti a naturale usura o usura legata all'uso e sono richiesti i seguenti pezzi come materiali di consumo.

Parti soggette a usura*: cinghia, tubo flessibile, lancia, ugelli e rialzi, filtro dell'aria, guarnizioni

* Non necessariamente compreso nel contenuto della fornitura!

I pezzi di ricambio e gli accessori sono reperibili presso il nostro Service Center. Scansionare a tal fine il codice QR che si trova in prima pagina.

Pulizia dell'ugello (Fig. 1)

Per pulire un ugello intasato, si prega di utilizzare il filo in dotazione (11).

13. Smaltimento e riciclaggio

Avvertenze per l'imballaggio



Il materiale d'imballaggio è riciclabile. Si prega di smaltire gli imballaggi nel rispetto dell'ambiente.

Avvertenze relative alla legge sui dispositivi elettrici ed elettronici (ElektroG)





I dispositivi elettrici ed elettronici usati non rientrano nei rifiuti domestici, ma devono essere trattati e smaltiti in modo separato!

- Le batterie o gli accumulatori utilizzati non integrati nel dispositivo usato devono essere rimossi prima della consegna, senza distruggerli! Il loro smaltimento è regolato dalla legge sulle batterie.
- I proprietari o gli utilizzatori di dispositivi elettrici ed elettronici sono tenuti per legge a restituirli al termine della loro durata utile.
- L'utente finale è responsabile in prima persona per la cancellazione dei suoi dati personali in relazione al dispositivo usato da smaltire!
- Il simbolo del bidone della spazzatura barrato indica che i dispositivi elettrici ed elettronici non possono essere smaltiti insieme ai normali rifiuti domestici.
- I dispositivi elettrici ed elettronici possono essere restituiti gratuitamente presso i seguenti centri:
 - Centri di raccolta e smaltimento di diritto pubblico (ad es. depositi comunali)
 - Punti vendita di dispositivi elettronici (fisici e online), nella misura in cui il distributore sia tenuto al ritiro o lo offra in modo volontario.
 - È possibile consegnare gratuitamente al produttore, senza dovere acquistare prima un nuovo dispositivo da questi, fino a tre dispositivi elettronici usati per ogni tipo di dispositivo con una lunghezza del bordo di massimo 25 centimetri, oppure portare il dispositivo presso un altro centro di raccolta autorizzato nelle proprie vicinanze.
 - Altre condizioni di ritiro complementari del produttore e del distributore sono reperibile presso il rispettivo servizio clienti.
- In caso di consegna da parte del produttore di un nuovo dispositivo elettronico presso un privato, quest'ultimo può richiedere il ritiro gratuito del dispositivo elettronico usato, su richiesta dell'utente finale stesso. Contattare a tale proposito il servizio clienti del produttore.
- Quanto esposto si applica solo ad apparecchi installati e distribuiti in un paese dell'Unione Europea e soggetti alla Direttiva europea 2012/19/UE. Nei paesi al di fuori dell'Unione Europea possono applicarsi norme diverse per lo smaltimento di dispositivi elettrici ed elettronici usati.

14. Possibili cause di malfunzionamento

Guasto	Causa	Rimedio
L'apparecchio non funziona.	Tensione elettrica assente sull'apparecchio.	Controllare il fusibile, il cavo di rete e la spina elettrica ed eventualmente farli sostituire da personale qualificato.
	Sezione del conduttore del cordone di prolunga insufficiente o cordone di prolunga troppo lungo.	Utilizzare cordoni di prolunga con sezione del filo maggiore o utilizzare un cordone di prolunga più corto.
	La tensione di rete è inferiore al valore specificato	Contattare eventualmente la società fornitrice di energia.
	La pompa è congelata.	Verificare ed eventualmente scongelare.
Il motore funziona, ma non viene accumulata alcuna pressione.	Aspirazione di aria nell'approvvigionamento in acqua.	Verificare il flessibile di alimentazione e le connessioni del flessibile ed eventualmente sostituire.
	Ugello di uscita troppo grande.	Verificare ed eventualmente sostituire.
Pressione di esercizio irregolare.	Aspirazione di aria nell'approvvigionamento in acqua.	Verificare il flessibile di alimentazione e le connessioni del flessibile ed eventualmente sostituire.

Declaración de los símbolos en el aparato

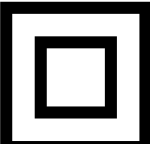
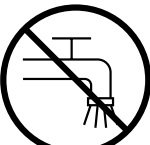
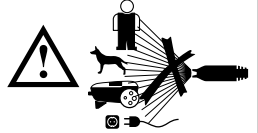
	<p>¡Antes de la puesta en marcha, leer y seguir el manual de instrucciones así como las indicaciones de seguridad!</p>
	<p>¡Use gafas protectoras!</p>
	<p>¡Llevar protección auditiva!</p>
	<p>Clase de protección II</p>
	<p>El aparato no debe conectarse directamente a la red pública de agua potable.</p>
	<p>No dirija el chorro de alta presión hacia personas, animales, equipos eléctricos activos o al aparato mismo.</p>

Índice de contenidos:	Página:
1. Introducción.....	46
2. Descripción del aparato	46
3. Volumen de suministro	46
4. Uso previsto.....	47
5. Indicaciones de seguridad para limpiadores de alta presión	47
6. Riesgos residuales	49
7. Datos técnicos	49
8. Desembalaje	50
9. Antes de la puesta en marcha.....	50
10. Conexión eléctrica.....	51
11. Manejo.....	51
12. Mantenimiento	52
13. Eliminación y reciclaje.....	52
14. Solución de averías.....	53

1. Introducción

Fabricante:

Scheppach GmbH
Günzburger Straße 69
D-89335 Ichenhausen

Estimado cliente:

Le deseamos éxito y disfrute al trabajar con su nuevo aparato.

Indicación:

El fabricante de este aparato, de acuerdo con la legislación alemana de responsabilidad sobre productos, no se hace responsable de los daños originados en este aparato o causados por éste en los siguientes casos:

- tratamiento incorrecto,
- inobservancia del manual de instrucciones,
- reparaciones efectuadas por personal técnico no autorizado ajeno a nuestra empresa,
- montaje y sustitución de piezas de repuesto no originales,
- empleo no conforme al previsto,
- fallos de la instalación eléctrica en caso de incumplimiento de las normas eléctricas y disposiciones VDE 0100, DIN 57113 / VDE 0113.

Observe lo siguiente:

Lea antes del montaje y de la puesta en marcha el texto completo del presente manual de instrucciones.

El presente manual de instrucciones tiene como fin facilitarle los conocimientos necesarios sobre su herramienta eléctrica y que pueda aprovechar sus posibilidades de uso conforme a las previstas.

El manual de instrucciones incluye importantes indicaciones sobre cómo debe trabajar con la herramienta eléctrica de forma segura, competente y rentable y cómo puede evitar peligros, ahorrar costes por reparaciones, reducir los tiempos de inactividad y aumentar la fiabilidad y la vida útil de la herramienta eléctrica.

Además de las normas de seguridad incluidas en este manual de instrucciones, se deberán observar estrictamente las prescripciones vigentes en su país para el funcionamiento de la herramienta eléctrica.

Conserve el manual de instrucciones en una funda de plástico protegido del polvo y de la humedad con la herramienta eléctrica. Este deberá leerse y observarse con atención por cada persona empleada antes de comenzar a trabajar por primera vez. En la herramienta eléctrica solo deben trabajar personas instruidas en su manejo y familiarizadas con los peligros que esta conlleva. Debe respetarse la edad laboral mínima.

Además de las indicaciones de seguridad incluidas en el presente manual de instrucciones y las prescripciones especiales vigentes en su país, deberán observarse las normas técnicas generalmente reconocidas para el funcionamiento de máquinas de estructura similar.

Declinamos cualquier responsabilidad de posibles accidentes o daños que puedan producirse por no obedecer las presentes instrucciones e indicaciones de seguridad.

2. Descripción del aparato (fig. 1)

- 1 Asidero
- 2 Manguera de alta presión
- 3 Soporte de cable
- 4 Interruptor de conexión/desconexión
- 5 Cubierta de rueda
- 6 Conexión para manguera de alta presión
- 7 Rueda de transporte
- 8 Soporte para lanza
- 9 Recipiente del producto de limpieza
- 10 Conexión de toma de agua
- 11 Aguja para limpieza de boquillas
- 12 Limpiador de terrazas
- 13 Pistola
- 14 Extensión
- 15 Boquilla turbo
- 16 Boquilla
- 17 -
- 18 Cepillo de limpieza
- 19 Adaptér Kärcher
- 20 -

3. Volumen de suministro

- Manual de instrucciones
- Recipiente del producto de limpieza
- Aguja para limpieza de boquillas
- Limpiador de terrazas
- Pistola
- Extensión
- Boquilla turbo
- Boquilla
- Cepillo de limpieza
- Adaptér Kärcher

4. Uso previsto

El limpiador de alta presión está destinado al uso en el ámbito privado para la limpieza de vehículos, máquinas, edificios, fachadas, etc. con alta presión.

La máquina únicamente debe utilizarse para el fin previsto. Se considerará inapropiado cualquier uso que vaya más allá.

Los daños o lesiones de cualquier tipo producidos a consecuencia de lo anterior serán responsabilidad del usuario/operario, no del fabricante.

Recuerde que nuestros aparatos no están diseñados para usos comerciales, artesanales ni industriales. No concedemos ningún tipo de garantía si se utiliza el aparato en empresas comerciales, artesanales o industriales, ni en actividades de características similares.

5. Indicaciones de seguridad para limpiadores de alta presión

Lea estas indicaciones de seguridad y las instrucciones de uso originales antes de utilizar el aparato por primera vez. Actúe en consecuencia.

- Además de las indicaciones en las instrucciones de uso, deben observarse las normas generales de seguridad y prevención de accidentes del organismo regulador.
- Las señales de advertencia e información que se encuentran en el aparato proporcionan información importante para un funcionamiento seguro.

Niveles de riesgo

⚠ PELIGRO

- Indica un peligro inminente que puede ocasionar lesiones graves o incluso la muerte.

⚠ ADVERTENCIA

- Indica una situación potencialmente peligrosa que, de no evitarse, podría ocasionar lesiones graves o incluso la muerte.

⚠ PRECAUCIÓN

- Indica una situación potencialmente peligrosa que, de no evitarse, puede provocar lesiones leves.

⚠ ATENCIÓN

- Indica una situación potencialmente peligrosa que puede ocasionar daños materiales.

Componentes eléctricos

⚠ PELIGRO

- Peligro de electrocución.
- No toque nunca el enchufe de red y la toma de enchufe con las manos mojadas.

- Antes de cada operación, compruebe que el cable de conexión a la red con la toma de enchufe no esté dañado. Haga que un técnico de servicio técnico / electricista autorizado. Sustituya inmediatamente el cable de conexión a la red dañado. No ponga en marcha el aparato con un cable de conexión a la red dañado.
- Todas las partes activas de la zona de trabajo deben protegerse contra chorros de agua.
- El enchufe de red y el acoplamiento de un cable alargador deben ser estancos y no deben permanecer sumergidos en agua. El acoplamiento no debe permanecer en el suelo.
Se recomienda utilizar tambores de cable que garanticen que las tomas de enchufe estén a una altura mínima de 60 mm por encima del suelo.
- Asegúrese de que los cables de conexión a la red y los cables alargadores no estén dañados por oprimir, aplastamientos, tirones o similares. Proteja los cables de conexión a la red del calor, el aceite y los bordes afilados.
- Apague el aparato y desenchúfelo antes de realizar cualquier trabajo de cuidado o mantenimiento.
- Los trabajos de reparación y los trabajos en componentes eléctricos solo pueden ser realizados por un servicio técnico autorizado.

⚠ ADVERTENCIA

- El aparato solo puede conectarse a una conexión eléctrica realizada por un electricista de acuerdo con la norma IEC 60364.
- Conectar el aparato solo a corriente alterna. La tensión debe coincidir con la placa de características del aparato.
- Clase de protección I - El aparato solo puede conectarse a fuentes de alimentación con sus correspondientes tomas de tierra.
- Por razones de seguridad, se recomienda utilizar el aparato siempre a través de un interruptor diferencial (máx. 30 mA).
- Un cable alargador eléctrico inadecuado puede ser peligroso. Utilice únicamente un cable alargador eléctrico homologado y debidamente marcado con una sección de cable suficiente en el exterior:
1–10 m: 1,5 mm²; 10 – 30 m: 2,5 mm²
- Siempre desenrolle completamente el cable alargador del tambor de cable.

¡Advertencia! Esta herramienta eléctrica produce un campo electromagnético mientras funciona. Este campo puede perjudicar bajo circunstancias concretas implantes médicos activos o pasivos. Con el fin de reducir el peligro de lesiones graves o mortales, recomendamos a las personas con implantes médicos que consulten tanto a su médico como al fabricante del implante médico antes de manejar la herramienta eléctrica.

Manipulación segura

⚠ PELIGRO

- El usuario debe utilizar el aparato de acuerdo a su uso previsto. Debe tener en cuenta las condiciones locales y prestar atención a las personas del entorno cuando trabaje con el aparato.
- Antes de cada operación, compruebe que los componentes importantes, como la manguera de alta presión, la pistola pulverizadora de mano y los dispositivos de seguridad, no estén dañados. Reemplace inmediatamente los componentes dañados. No ponga en marcha el aparato con componentes dañados.
- Los chorros de alta presión pueden ser peligrosos si no se utilizan correctamente. El chorro no debe dirigirse a personas, animales, equipos eléctricos activos o al aparato mismo.
- No dirija el chorro de alta presión hacia terceros o hacia usted para limpiar la ropa o el calzado.
- Los neumáticos y las válvulas de los neumáticos de los vehículos pueden resultar dañados y reventar por el chorro de alta presión. La primera evidencia de ello es la decoloración del neumático. Los neumáticos y las válvulas de los neumáticos de los vehículos dañados constituyen un peligro de muerte. ¡Mantenga una distancia de chorro de al menos 30 cm durante la limpieza!

⚠ ADVERTENCIA

- No utilice este aparato cuando otras personas se encuentren dentro del rango de alcance, a menos que estén usando ropa de protección.
- El aparato no debe ser operado por niños o personal sin formación.
- Este aparato no está diseñado para que lo usen personas con capacidades físicas, sensoriales o mentales limitadas o con falta de experiencia y/o conocimiento, a no ser que las vigile una persona responsable de su seguridad, o estas hayan recibido de esta última instrucciones sobre cómo usar el aparato y hayan comprendido los peligros resultantes. No debe permitirse a los niños jugar con el aparato.
- Se debe vigilar a los niños para asegurarse de que no juegan con el aparato.

⚠ PRECAUCIÓN

- Antes de realizar cualquier trabajo con o sobre el aparato, asegúrese de que éste sea estable para evitar accidentes o daños por caídas sobre el aparato.
- La pistola pulverizadora de mano ejerce una fuerza de retroceso debido a la salida del chorro de agua por la boquilla de alta presión. Asegúrese de estar de pie de forma segura, sostenga firmemente la pistola pulverizadora de mano y el tubo pulverizador.

- Nunca deje el aparato desatendido mientras esté en marcha.

ATENCIÓN

- Para pausas más largas, apague el aparato mediante utilizando el interruptor de encendido.
- No ponga en funcionamiento el aparato a temperaturas inferiores a 0 °C.

Otros peligros

⚠ PELIGRO

- Está prohibido el funcionamiento en zonas con peligro de explosión.
- No dirija la pulverización hacia ningún objeto que contenga sustancias peligrosas para la salud (p. ej., amianto).
- ¡Nunca aspire líquidos que contengan disolventes o ácidos y disolventes no diluidos! Entre estos se incluyen, p. ej., gasolina, disolvente de pintura o combustible para calefacción. La neblina de pulverización es altamente inflamable, explosiva y venenosa. No utilice acetona, ácidos no diluidos ni disolventes, ya que atacan los materiales utilizados en el aparato.
- ¡Mantenga las láminas de embalaje fuera del alcance de los niños, ya que entrañan peligro de asfixia!

⚠ ADVERTENCIA

- Según la normativa vigente, el aparato no debe funcionar nunca sin un sistema de separación en la red de agua potable. Asegúrese de que la conexión de su instalación de agua potable, en la que funciona el limpiador de alta presión, está equipada con un separador de sistema tipo BA según la norma EN 12729.
- El agua que ha pasado por un sistema de separación ya no se considera agua potable.
- Las mangueras de alta presión, accesorios y acoplamientos son importantes para la seguridad del aparato. Utilice únicamente mangueras de alta presión, accesorios y acoplamientos recomendados por el fabricante.
- Al desconectar la manguera de entrada o de alta presión, puede salir agua caliente de las conexiones después de la operación.

⚠ PRECAUCIÓN

- Al escoger el lugar de almacenamiento y para el transporte, tenga en cuenta el peso del aparato (véanse los datos técnicos) para evitar accidentes o lesiones.
- En raras ocasiones, varias horas de uso ininterrumpido del aparato pueden provocar entumecimiento en las manos.
- Utilizar guantes.
- Mantenga las manos calientes.
- Haga pausas de trabajo con regularidad.

Trabajos con agentes de limpieza

⚠ ADVERTENCIA

- Este aparato está diseñado para su uso con productos de limpieza suministrados o recomendados por el fabricante. El uso de otros productos de limpieza o productos químicos puede afectar a la seguridad del aparato.
- El uso incorrecto de productos de limpieza puede causar lesiones graves o envenenamiento.
- Mantenga los productos de limpieza fuera del alcance de los niños.

Dispositivos de seguridad

⚠ PRECAUCIÓN

- Los dispositivos de seguridad sirven para proteger al usuario y no deben modificarse o eludirse.

Equipos de protección individual

⚠ PRECAUCIÓN

- Use ropa y gafas de protección adecuadas para protegerse contra salpicaduras de agua o suciedad.
- Se pueden generar aerosoles durante el uso de limpiadores de alta presión. La inhalación de aerosoles puede causar daños a la salud. Dependiendo de la aplicación, se pueden utilizar boquillas completamente apantalladas (p. ej., limpiadores de superficies) para la limpieza a alta presión, lo que reduce significativamente la producción de aerosoles acuosos. El uso de un apantallamiento de este tipo no es posible en todas las aplicaciones. Si no es posible el uso de una boquilla completamente apantallada, se debe usar una máscara respiratoria de clase FFP 2 o equivalente, dependiendo del entorno que se vaya a limpiar.

6. Riesgos residuales

Aunque esta herramienta eléctrica se maneje según el reglamento, siempre puede haber riesgos residuales. Los siguientes peligros se pueden presentar asociados con la forma de construcción y el modelo de esta herramienta eléctrica:

- Daños pulmonares si no se emplea una mascarilla antipolvo adecuada.
- Daños auditivos si no se emplea una protección auditiva adecuada.
- Daños a la salud, derivados de oscilaciones entre manos y brazos, en caso de que el aparato se utilice durante un periodo de tiempo más prolongado o no se conduzca de forma correcta y el mantenimiento sea inadecuado.

7. Datos técnicos

Tensión de red	230-240 V~ / 50 Hz
Consumo de potencia	2400 W
Presión de trabajo	12 MPa
Presión nominal	18 MPa
Capacidad de bombeo	5,5 l/min
máx. presión toma de agua	0,4 MPa
Clase de protección	II
Peso	10,1 kg
Tipo de protección	IPX5

¡Peligro!

Ruidos y vibraciones

Los valores de emisión de ruidos y vibraciones han sido determinados con arreglo a la norma EN 60335.

Nivel de presión acústica L_{pA}	78 dB(A)
Incertidumbre K_{pA}	3 dB(A)
Nivel de potencia acústica L_{WA}	94 dB(A)
Incertidumbre K_{WA}	3 dB(A)

Utilice protección auditiva.

El efecto del ruido puede causar pérdida auditiva. Valores totales de vibración (suma vectorial de tres direcciones) determinados conforme a norma EN ISO 60335.

Valor de emisión de vibraciones $a_n \leq 2,5 \text{ m/s}^2$

El valor de emisión de vibraciones indicado ha sido determinado siguiendo un proceso de comprobación normalizado y podría cambiar y en casos excepcionales aun rebasar el valor indicado en función del modo de utilización de la herramienta eléctrica.

El valor de emisión de vibraciones indicado puede utilizarse para efectuar la comparación de una herramienta eléctrica con otra.

El valor de emisión de vibraciones indicado también puede utilizarse para una primera evaluación del daño.

¡Límite a un mínimo la generación de ruidos y vibraciones!

- Utilice únicamente aparatos en perfecto estado.
- Efectúe el mantenimiento del aparato y límpielo con regularidad.
- Adapte su forma de trabajo al aparato.
- No sobrecargue el aparato.
- En caso necesario, haga revisar el aparato.
- Desconecte el aparato si no lo utiliza.
- Use guantes.

8. Desembalaje

- Abra el embalaje y extraiga el aparato cuidadosamente.
- Retire el material de embalaje y los seguros de embalaje y transporte (si los hubiera).
- Compruebe la integridad del volumen de suministro.
- Compruebe que no haya daños de transporte en el aparato y en los componentes de los accesorios.
- Conserve el embalaje por si fuera preciso hasta la extinción del período de garantía.

ATENCIÓN

¡El aparato y los materiales de embalaje no son aptos como juguetes para niños! ¡Los niños no deben jugar con bolsas de plástico, láminas o piezas pequeñas! ¡Existe peligro de atragantamiento y asfixia!

9. Antes de la puesta en marcha

Uso correcto del aparato

- El limpiador de alta presión debe instalarse en una superficie nivelada y segura.
- Se recomienda mantener la correcta posición de funcionamiento cada vez que se acciona la máquina: una mano en la pistola y la otra en la lanza.
- El chorro de agua nunca debe dirigirse a las líneas eléctricas o a la máquina.
- Es normal que se produzca un ligero escape en la bomba, con el fin de evitar daños en la bomba durante la parada.
- La máquina no debe utilizarse en ningún caso en zonas con riesgo de explosión.
- La temperatura de trabajo debe estar entre + 5 y + 50 °C. No deben incorporarse cubiertas o efectuarse en la lanza ni en las boquillas de pulverización.
- El limpiador de alta presión está diseñado para funcionar con agua fría o moderadamente caliente (máx. hasta 50°C); a temperaturas más altas se producen daños en la bomba.
- El agua entrante no debe estar sucia, arenosa o contaminada con productos químicos que puedan perjudicar el funcionamiento y acortar la vida útil de la máquina.

Montaje

Montaje del aparato (fig. 1)

Desplace el asidero (1) sobre los puntos de fijación situados encima del aparato y fíjelos con los dos tornillos incluidos (longitud de 20 mm).

Conexión entrada de agua (fig. 2)

Atornille la conexión para la entrada de agua (10) al aparato. La conexión para la toma de agua (11) está equipada con una pieza de conexión para sistemas de acoplamiento de mangueras estándar. Introduzca el acoplamiento de la manguera de entrada (mín. Ø 1/2"/ aprox. 13 mm) en la conexión para la entrada de agua (10).

Utilice siempre una manguera de agua reforzada con un acoplamiento estándar para la toma de agua. La longitud debe ser de al menos 6,0m. (No incluido en el volumen de suministro)

¡Entre el agua potable y el limpiador de alta presión se debe instalar una válvula de retención! Solicite información a su fontanero.

Aspiración de depósitos/contenedores abiertos y aguas naturales

Utilice un accesorio autoaspirante especial (no incluido en el volumen de suministro / disponible a través de su proveedor técnico).

Con este accesorio, el limpiador de alta presión puede aspirar agua a 0,5 m por encima del nivel del mar. Esta operación puede durar entre 25 y 50 segundos. Sumerja el accesorio de manguera completamente bajo el agua para expulsar el aire de la manguera. Conecte la el accesorio de manguera al limpiador de alta presión y asegúrese de que el filtro de succión permanezca bajo el agua.

Haga funcionar el limpiador de alta presión sin la pistola pulverizadora hasta que el agua salga uniformemente por la manguera de alta presión. Si no sale agua después de 25 - 50 segundos, desconéctelo y compruebe todas las conexiones.

Cuando el agua esté fluyendo, apague el limpiador de alta presión y conecte la pistola pulverizadora y la lanza pulverizadora para trabajar.

Conexión manguera de alta presión (fig. 3/4)

Conecte la manguera de alta presión (2) a la conexión para la manguera de alta presión (6). Retire primero la tapa protectora.

Introduzca el otro extremo de la manguera de alta presión (2) en la conexión de la pistola (13).

Para extraer la manguera de alta presión (2), pulse el botón (A) y tire de él.

Conexión de los suplementos (fig. 5)

Para montar los suplementos 14 y 18, empújelos hacia dentro de la pistola (13) y gírelos hasta que queden bloqueados.

Para montar los suplementos 12, 15, 16 y 21, conéctelos a la extensión (14) y gírelos hasta que queden bloqueados.

10. Conexión eléctrica

El motor eléctrico instalado está conectado listo para utilizarse. La conexión cumple las pertinentes disposiciones VDE y DIN. La conexión a la red por parte del cliente, así como el cable alargador utilizado deben cumplir estas normas.

Línea de conexión eléctrica defectuosa.

En las líneas de conexión eléctrica surgen a menudo daños de aislamiento.

Las causas para ello pueden ser:

- zonas aprisionadas al conducir las líneas de conexión a través de ventanas o puertas entreabiertas,
- dobleces ocasionadas por una fijación o un guiado incorrectos de la línea de conexión,
- zonas de corte al sobrepasar la línea de conexión,
- daños de aislamiento por tirar de la línea de conexión del enchufe de la pared,
- Grietas causadas por el envejecimiento del aislamiento.

Tales líneas de conexión eléctrica defectuosas no deben utilizarse, pues suponen un riesgo para la vida debido a los daños de aislamiento.

Supervisar con regularidad las líneas de conexión eléctrica en busca de posibles daños. Durante la comprobación, preste atención a que la línea de conexión no cuelgue de la red eléctrica.

Las líneas de conexión eléctrica deben cumplir las pertinentes disposiciones VDE y DIN. Utilice solo líneas de conexión eléctrica con certificación H05VV-F.

La impresión de la denominación del tipo en el cable de conexión es obligatoria.

Motor de corriente alterna

La tensión de la red debe ser de 230 V~.

Los cables alargadores de hasta 25 m de longitud deben poseer una sección de 1,5 milímetros cuadrados.

Tipo de conexión Y

Si el cable de conexión a la red de este equipo estuviera dañado, el fabricante o su personal del servicio al cliente, o una persona cualificada similar deberá sustituirlo para evitar cualquier peligro.

Las conexiones y reparaciones del equipamiento eléctrico debe realizarlas solo un experto electricista.

En caso de posibles dudas, indique los siguientes datos:

- Tipo de corriente del motor
- Datos de la placa de características de la máquina

- Datos de la placa de características del motor
- Antes de efectuar la conexión, cerciórese de que los datos en la placa de características coinciden con los datos de la red.
- Al utilizar cables alargadores, asegúrese de que sean adecuados para su uso al aire libre y de que tengan una sección de cable suficiente:
 - 1–10 m: 1,5 mm²
 - 10–30 m: 2,5 mm²
- Conecte el enchufe de red del cable de red en la toma de enchufe.
- El producto cumple los requisitos de la norma EN 61000-3-11 y está sometido a condiciones de conexión especiales. Ello significa que está prohibido un uso en puntos de conexión escogidos de forma arbitraria.
- El producto puede provocar fluctuaciones de tensión transitorias ante condiciones desfavorables de la red.
- El producto solo es apto para el uso en los puntos de conexión previstos,
 - a) No exceder la impedancia de red máxima permitida "Z" (Z_{máx.} = 0,441 Ω), o
 - b) aquellos con una intensidad de corriente permanente admisible de red de como mínimo 100 A por fase.
- Como usuario deberá asegurarse - si fuera necesario tras una consulta previa a su compañía suministradora de electricidad - de que el punto de conexión al que desea conectar el producto cumple uno de los dos requisitos indicados, a) o b).

11. Manejo

La máquina se compone de un módulo con una bomba, que está cubierta por una carcasa a prueba de golpes. La máquina está equipada con una lanza y una pistola de mano para una posición de trabajo óptima, cuya forma y equipamiento cumplen con la normativa vigente.

Puesta en marcha:

Cuando haya montado completamente el limpiador de alta presión y realizado todas las conexiones, puede proceder de la siguiente manera:

Abra la toma de agua. Desbloquee la pistola (13) mediante el interruptor de bloqueo (C). Haga retroceder el gatillo (D) para que el aire existente en el aparato pueda salir. (Fig. 5)

Conecte el aparato; ponga el interruptor de conexión/desconexión (4) en la posición "ON" (conectado). A continuación, accione el gatillo (D). (Fig. 1/5)

Para la desconexión, suelte el gatillo (D), y el aparato pasará a modo de espera. En cuanto se acciona el gatillo (D), el limpiador de alta presión se pone en marcha de nuevo. (Fig. 5)

Para desconectar completamente el limpiador de alta presión, ponga el interruptor de conexión/desconexión (4) en la posición "OFF" (desconectado). (Fig. 1)

Recipiente del producto de limpieza (9)

Llene el recipiente del producto de limpieza con el producto de limpieza adecuado. Se puede ajustar la anchura del chorro en la boquilla.

Utilización del suplemento (fig. 1):

Limpiador de terrazas (12): Para la limpieza de suelos y paredes.

Boquilla turbo (15): Para la eliminación de suciedad persistente.

Boquilla (16): Para trabajos pesados de limpieza.

Cepillo de limpieza (18): Para la limpieza de superficies.

12. Mantenimiento

⚠ ¡Advertencia! Antes de efectuar cualquier trabajo de ajuste, conservación o reparación, desenchufar la clavija de conexión de la red.

Medidas generales de mantenimiento

- En lo posible, mantenga los dispositivos de protección, las ranuras de aire y el cárter del motor libres de polvo y suciedad. Limpie el aparato con un paño limpio o sople aire comprimido a baja presión.
- Recomendamos limpiar el aparato directamente después del uso.
- Limpie regularmente el aparato con un paño húmedo y algo de jabón blando. No utilice ningún producto de limpieza ni disolventes; estos podrían deteriorar las piezas de plástico del aparato. Ponga cuidado para que no entre agua en el interior del aparato.

Larga durabilidad de la bomba eléctrica

Si la máquina va a permanecer inactiva durante un período prolongado (más de 3 meses) en locales con riesgo de heladas, es aconsejable su reabastecimiento con un anticongelante (similar al utilizado para los vehículos).

Si el aparato no se ha utilizado durante mucho tiempo, se formarán depósitos de cal en la bomba eléctrica, lo que puede provocar dificultades en el arran-

que.

Información sobre el servicio técnico

Hay que tener en cuenta que los siguientes componentes de este producto están sometidos a desgaste natural o por el uso o que se requieren los siguientes materiales de consumo.

Piezas de desgaste*: Correa, manguera, lanza, boquillas y suplementos, filtro de aire, juntas

* ¡No necesariamente incluida en el volumen de suministro!

Encontrará las piezas de repuesto y los accesorios en nuestro centro de servicio. Para ello, escanee el código QR que aparece en la portada.

Boquilla de limpieza (fig. 1)

Para limpiar una boquilla obstruida, utilice el alambre adjunto (11).

13. Eliminación y reciclaje

Notas sobre el embalaje



Los materiales de embalaje son reciclables. Deseche los embalajes de forma respetuosa con el medio ambiente.

Notas sobre la Ley alemana de aparatos eléctricos y electrónicos (ElektroG)



¡Los residuos de equipos eléctricos y electrónicos no forman parte de la basura doméstica, sino que deben recogerse o eliminarse por separado!

- ¡Antes de la entrega, deben retirarse, libres de daños, las baterías usadas o las baterías recargables que no vengán instaladas de manera permanente en el aparato usado! Su eliminación está regulada por la ley alemana de baterías.
- Los propietarios o usuarios de aparatos eléctricos y electrónicos están legalmente obligados a devolverlas después de su uso.
- ¡El usuario final es responsable de eliminar sus datos personales en el aparato usado que se va a desechar!
- El símbolo del contenedor con ruedas tachado significa que los equipos eléctricos y electrónicos no deben desecharse junto con la basura doméstica.
- Los residuos de equipos eléctricos y electrónicos se pueden entregar de forma gratuita en los siguientes lugares:
 - Puntos públicos de eliminación o recogida (p. ej., obras públicas municipales)
 - Puntos de venta de dispositivos electrónicos (físicos y online), siempre que los comerciantes

estén obligados a retirarlos u ofrecerlos voluntariamente.





- Puede entregar hasta tres aparatos eléctricos usados por tipo de aparato, con una longitud máxima de canto de 25 centímetros, de forma gratuita sin necesidad de adquirir previamente un aparato nuevo del fabricante o llevarlos a otro punto de recogida autorizado en su zona.
- En el correspondiente servicio de atención al cliente podrá encontrar condiciones de devolución adicionales de los fabricantes y distribuidores.

- Si el fabricante entrega un aparato eléctrico nuevo a un domicilio privado, el fabricante puede solicitar que el aparato eléctrico usado sea recogido de forma gratuita a petición del usuario final. Para ello, póngase en contacto con el servicio de atención al cliente del fabricante.
- Estas declaraciones solo se aplican a los aparatos instalados y vendidos en los países de la Unión Europea y sujetos a la Directiva Europea 2012/19/UE. En países fuera de la Unión Europea, se pueden aplicar diferentes regulaciones a la eliminación de residuos de equipos eléctricos y electrónicos.

14. Solución de averías

Avería	Causa posible	Solución
El aparato no funciona.	No hay tensión eléctrica en el aparato.	Comprobar el fusible, el cable de red y el enchufe de red y, en caso necesario, hágalos sustituir por personal especializado.
	Sección del cable alargador demasiado pequeña o cable alargador demasiado largo.	Utilice cables alargadores con una sección de cable mayor o cables alargadores más cortos.
	La tensión de red está por debajo del valor especificado	En caso necesario, póngase en contacto con una compañía de suministro de energía.
	La bomba se ha congelado.	Efectúe una comprobación, y descongele en caso necesario.
El motor está en marcha, pero no hay presión.	Admisión de aire en la toma de agua.	Compruebe la manguera de entrada y las conexiones de manguera, y reemplácelas en caso necesario.
	La boquilla de salida es demasiado grande.	Efectúe una comprobación, y reemplace en caso necesario.
Presión de servicio irregular.	Admisión de aire en la toma de agua.	Compruebe la manguera de entrada y las conexiones de manguera, y reemplácelas en caso necesario.

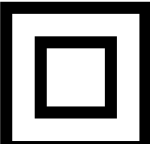
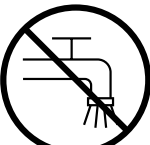
Verklaring van de symbolen op het apparaat

	<p>Lees voorafgaand aan de inbedrijfstelling de gebruikshandleiding en de veiligheidsvoorschriften!</p>
	<p>Draag een veiligheidsbril!</p>
	<p>Draag gehoorbescherming!</p>
	<p>Beschermingsklasse II</p>
	<p>Het apparaat mag niet direct op het openbare drinkwaternet worden aangesloten.</p>
	<p>Hogedrukstraal niet op personen, dieren, actieve elektrische apparatuur of het apparaat zelf worden gericht.</p>

Inhoudsopgave:
Pagina:

1.	Inleiding	56
2.	Apparaatbeschrijving.....	56
3.	Meegeleverd.....	56
4.	Beoogd gebruik	57
5.	Veiligheidsvoorschriften voor hogedrukreiniger	57
6.	Restrisico's	59
7.	Technische gegevens.....	59
8.	Uitpakken.....	59
9.	Voor de ingebruikname	60
10.	Elektrische aansluiting	60
11.	Bediening	61
12.	Onderhoud	62
13.	Afvalverwerking en hergebruik.....	62
14.	Verhelpen van storingen	63

1. Inleiding

Fabrikant:

Scheppach GmbH
Günzburger Straße 69
D-89335 Ichenhausen

Geachte klant,

Wij wensen u veel plezier en succes bij het werken met uw nieuwe apparaat.

Aanwijzing:

De fabrikant van dit apparaat is volgens de van kracht zijnde wet inzake productaansprakelijkheid niet aansprakelijk voor schade die aan dit apparaat of door dit apparaat ontstaan bij:

- Ondeskundige behandeling.
- Het niet in acht nemen van de gebruikshandleiding,
- reparaties door derden, niet geautoriseerde vakmensen,
- inbouw en vervanging van niet-originele onderdelen,
- Niet-beoogd gebruik.
- uitvallen van de elektrische installatie bij het niet in acht nemen van de elektrische voorschriften en VDE-voorschriften 0100, DIN 57113 / VDE0113.

Let op:

Lees voor de montage en voor de inbedrijfstelling de complete tekst van de gebruikshandleiding door.

De gebruikshandleiding is bedoeld om het gemakkelijker te maken, uw elektrisch gereedschap te leren kennen en de beoogde toepassingsmogelijkheden van het apparaat te benutten.

De gebruikshandleiding bevat belangrijke aanwijzingen, hoe u met het elektrisch gereedschap veilig, vakkundig en economisch werkt en hoe u gevaren vermijdt, reparatiekosten uitspaart, uitvaltijden vermindert en de betrouwbaarheid en levensduur van elektrische apparaat verhoogt.

Aanvullend op de veiligheidsbepalingen van deze gebruikshandleiding moet u absoluut de voor de werking van het elektrische apparaat geldende voorschriften van uw land in acht nemen.

Bewaar de gebruikshandleiding bij het elektrisch gereedschap in een plastic hoes, beschermd tegen vuil en vocht. De gebruiksaanwijzing moet door elke bediener van het apparaat voor aanvang van het werk gelezen en zorgvuldig nageleefd worden. Aan het elektrisch gereedschap mogen alleen personen werken, die voor het gebruik van het elektrisch gereedschap geïnstrueerd en over de daarmee verbonden gevaren geïnformeerd zijn. De vereiste minimumleeftijd moet aangehouden worden.

Naast de in deze gebruikshandleiding opgenomen veiligheidsvoorschriften en de bijzondere voorschriften van uw land moet u de algemeen erkende technische voorschriften in acht nemen voor de werking van machines van hetzelfde type.

Wij kunnen niet aansprakelijk worden gesteld voor ongevallen of schade, veroorzaakt door niet-naleving van deze handleiding of de veiligheidsvoorschriften.

2. Apparaatbeschrijving (afb. 1)

- 1 Handgreep
- 2 Hogedrukslang
- 3 kabelhouder
- 4 Aan/uit-schakelaar
- 5 Wielafdekking
- 6 Aansluiting voor hogedrukslang
- 7 transportwiel
- 8 Lanshouder
- 9 Reinigingsmiddelreservoir
- 10 Aansluiting watertoevoer
- 11 Reinigingsnaald sproeier
- 12 terrasreiniger
- 13 Pistoel
- 14 Verlenging
- 15 Turbomondstuk
- 16 Sproeikop
- 17 -
- 18 Reinigingsborstel
- 19 Kärcher Adapter
- 20 -

3. Meegeleverd

- Gebruikshandleiding
- Reinigingsmiddelreservoir
- Reinigingsnaald sproeier
- terrasreiniger
- Pistoel
- Verlenging
- Turbomondstuk
- Sproeikop
- Reinigingsborstel
- Kärcher Adapter

4. Beoogd gebruik

De hogedrukreiniger is voorzien voor het gebruik in het particuliere bereik voor het reinigen van voertuigen, machines, gebouwen, gevels enz. met hogedruk.

De machine mag uitsluitend voor het voorgeschreven doel worden gebruikt. Elk ander of verdergaand gebruik is niet volgens de voorschriften.

De gebruiker/bediener en niet de fabrikant is aansprakelijk voor ontstane schade of elke vorm van letsel.

Let erop dat onze apparaten volgens het beoogd gebruik niet voor bedrijfsmatige, ambachtelijke of industriële toepassingen zijn ontworpen. Wij aanvaarden geen aansprakelijkheid wanneer het apparaat in bedrijfsmatige, ambachtelijke of industriële ondernemingen of bij soortgelijke werkzaamheden wordt ingezet.

5. Veiligheidsvoorschriften voor hogedrukreiniger

Lees deze veiligheidsvoorschriften voordat u het apparaat voor het eerst in gebruik neemt en de originele gebruikshandleiding. Handel overeenkomstig.

- Naast de aanwijzingen in de gebruikshandleiding moeten de algemene veiligheids- en ongevalpreventievoorschriften van de wetgever in acht worden genomen.
- Op het apparaat aangebrachte waarschuwings- en instructiebordjes geven belangrijke aanwijzingen voor een veilig gebruik.

Gevaarniveaus

⚠ GEVAAR

- Geeft een direct dreigend gevaar dat tot ernstig of dodelijk letsel kan leiden.

⚠ WAARSCHUWING

- Geeft een mogelijk gevaarlijke situatie aan die tot ernstig of dodelijk letsel kan leiden.

⚠ VOORZICHTIG

- Geeft een mogelijk gevaarlijke situatie aan die tot licht letsel kan leiden.

LET OP

- Geeft een mogelijk gevaarlijke situatie aan die tot materiële schade kan leiden.

Elektrische componenten

⚠ GEVAAR

- Gevaar op een elektrische schok.
- Netstekker en stopcontact nooit met vochtige handen aanpakken.

- Netsnoer met netstekker voor elke gebruik op schade controleren. Beschadigde netsnoer direct door geautoriseerde servicedienst / elektriciens laten vervangen. Apparaat met beschadigde netsnoer niet in bedrijf nemen.
- Alle stroomgeleidende onderdelen in de werkomgeving moeten beschermd zijn tegen spatwater.
- Netstekker en koppeling van een verlengsnoer moeten waterdicht zijn en mogen niet in het water liggen. De koppeling mag niet op de grond liggen. Aanbevolen wordt om kabeltrommels te gebruiken die waarborgen dat de stopcontacten zich minstens 60 mm boven de grond bevinden.
- Let op dat de netaansluiting en het verlengsnoer niet worden overreden, bekneld raakt of uitgerekt of op enige wijze wordt beschadigd. De netsnoeren beschermen tegen hitte, olie en scherpe randen.
- Voor alle verzorgings- en onderhoudswerkzaamheden het apparaat uitschakelen en de netstekker uit het stopcontact verwijderen.
- Reparatiwerkzaamheden en werkzaamheden aan elektrische bouwdeelen mogen alleen door een geautoriseerde klantenservice worden uitgevoerd.

⚠ WAARSCHUWING

- Het apparaat mag alleen op een elektrische aansluiting worden aangesloten die door een elektricien conform IEC 60364 werd uitgevoerd.
- Het apparaat uitsluitend op wisselstroom aansluiten. De spanning moet overeenstemmen met het typeplaatje van het apparaat.
- Beschermingsklasse I - Apparaten mogen alleen conform de voorschriften op geaarde stroombronnen worden aangesloten.
- Om veiligheidsredenen adviseren wij doorgaans het apparaat via een aardlekschakelaar (max. 30 mA) te gebruiken.
- Een ongeschikte elektrisch verlengsnoer kan gevaarlijk zijn. In de buitenlucht uitsluitend een hiervoor, toegestaan, overeenkomstig aangeduide, elektrisch verlengsnoer met voldoende leidingdiameter gebruiken:
1–10 m: 1,5 mm²; 10 – 30 m: 2,5 mm²
- Verlengsnoer altijd volledig van de kabeltrommel afwikkelen.

Waarschuwing! Dit elektrisch apparaat genereert een elektromagnetisch veld als het is ingeschakeld. Dit veld kan onder bepaalde omstandigheden interfereren met actieve of passieve medische implantaten. Om het risico op ernstig of dodelijk letsel te beperken, raden we personen met medische implantaten aan om hun arts en de fabrikant van het medische implantaat te raadplegen voordat de machine wordt gebruikt.

Veilig werken

⚠ GEVAAR

- De gebruiker moet het apparaat volgens de voorschriften gebruiken. De gebruiker moet rekening houden met de lokale omstandigheden en tijdens het werken met het apparaat rekening houden met personen in de nabije omgeving.
- Belangrijke componenten, zoals hogedruk slang, handspuitpistool en veiligheidsvoorzieningen, voor elk gebruik op schade controleren. Beschadigde componenten direct vervangen. Apparaat met beschadigde componenten niet in gebruik nemen.
- Hogedrukstralen kunnen gevaarlijk zijn bij onachtzaam gebruik. De straal mag niet op personen, dieren, actieve elektrische apparatuur of het apparaat zelf worden gericht.
- De hogedrukstraal niet op anderen of zichzelf richten om kleding of schoeisel te reinigen.
- Autobanden/bandventielen kunnen door de hogedrukstraal beschadigd raken en knappen. Eerste signalen hiertoe is een verkleuring van de band. Beschadigde autobanden/banventielen zijn levensgevaarlijk. Neem ten minste 30 cm spuitafstand bij het reinigen in acht!

⚠ WAARSCHUWING

- Het apparaat niet gebruiken als andere personen zich binnen het bereik bevinden, behalve als ze veiligheidskleding dragen.
- Het apparaat mag niet door kinderen of niet-geïnstreerde personen worden gebruikt.
- Dit apparaat is niet bestemd voor gebruik door personen met fysieke, sensorische of verstandelijke beperkingen of met een gebrek aan ervaring en/of kennis, tenzij zij onder toezicht staan van een voor hun veiligheid verantwoordelijke persoon, of van hem of haar instructies krijgen hoe het apparaat moet worden gebruikt en hebben de daaruit resulterende gevaren begrepen. Kinderen mogen niet met het apparaat spelen.
- Kinderen moeten onder toezicht staan om ervoor te zorgen dat zij niet met het apparaat spelen.

⚠ VOORZICHTIG

- Controleer dit voorafgaand aan alle werkzaamheden met of aan het apparaat om ongevallen of beschadigingen door omvallen van het apparaat te vermijden.
- Door de vrijkomende waterstralen aan de hogedrukspuitkop ontstaat een terugstootkracht aan het handspuitpistool. Zorg voor een veilige stand, houd het handspuitpistool en de spuitbuis goed vast.
- Het apparaat nooit onbeheerd achter laten, zo lang deze in gebruik is.

LET OP

- Bij langere werkonderbrekingen het apparaat met de apparaatschakelaar uitschakelen.

- Gebruik het apparaat niet bij temperaturen onder de 0 °C.

Overige gevaren

⚠ GEVAAR

- Gebruik op plaatsen met ontploffingsgevaar is verboden.
- Spuit niet op voorwerpen die stoffen (bijv. asbest) bevatten die gevaarlijk zijn voor de gezondheid.
- Spuit nooit oplosmiddelhoudende vloeistoffen of onverdunde zuren en oplosmiddelen op! Dit zijn bijv. benzine, verfverdunder of stookolie. De spuitnevel is licht ontvlambaar, explosief en giftig. Gebruik geen aceton, onverdunde zuren en oplosmiddelen, omdat deze de in het apparaat gebruikte materialen kunnen aantasten.
- Verpakkingsfolies uit de buurt van kinderen houden. Er bestaat verstikkingsgevaar!

⚠ WAARSCHUWING

- Conform de geldende voorschriften mag het apparaat nooit zonder systeemscheider op het drinkwaternet worden gebruikt. Controleer of de aansluiting van uw huiswaterinstallatie waarop de hogedrukreiniger wordt gebruikt, is voorzien van een systeemscheider conform EN 12729 type BA.
- Water dat door een systeemscheider is gestroomd, wordt als ondrinkbaar beschouwd.
- Hogedruk slangen, fittingen en koppelingen zijn belangrijk voor de veiligheid van machines. Gebruik uitsluitend door de fabrikant aanbevolen hogedruk slangen, fittingen en koppelingen.
- Bij het loskoppelen van de toevoer- of hogedruk slang kan na het gebruik heet water uit de aansluitingen vrijkomen.

⚠ VOORZICHTIG

- Bij het kiezen van de opstellingslocatie en bij het transport dient u het gewicht van het apparaat (zie technische gegevens) in acht te nemen, om ongevallen of letsel te vermijden.
- Ononderbroken van het apparaat gedurende meerdere uren kan leiden tot problemen met de bloedsomloop in de handen als gevolg van trillingen.
- Handschoenen dragen.
- Handen warmhouden.
- Regelmatige werkonderbrekingen inlassen.

Werken met reinigingsmiddelen

⚠ WAARSCHUWING

- Dit apparaat is ontworpen voor gebruik met door de fabrikant geleverde of aanbevolen reinigingsmiddelen. Het gebruik van andere reinigingsmiddelen of chemicaliën kan de veiligheid van het apparaat beïnvloeden.
- Het onjuiste gebruik van reinigingsmiddelen kan ernstig letsel of vergiftigingen veroorzaken.

- Bewaar reinigingsmiddelen buiten het bereik van kinderen.

Veiligheidsvoorzieningen

⚠ VOORZICHTIG

- Veiligheidsvoorzieningen worden gebruikt ter bescherming van de gebruiker en mogen niet worden gewijzigd of worden omzeild.

Persoonlijke beschermingsmiddelen

⚠ VOORZICHTIG

- Ter bescherming tegen terugspuitend water of vuil geschikte veiligheidskleding en veiligheidsbril dragen.
- Tijdens het gebruik van hogedrukreinigers kunnen aerosolen worden gevormd. Inademing van aerosolen kan schade aan de gezondheid veroorzaken. Afhankelijk van het gebruik kunnen volledig afgeschermdde spuitmonden (bijv. oppervlakreinigers) voor de hogedrukreiniging worden gebruikt, die de uitstoot van waterhoudende aerosolen aanzienlijk verminderen. Het gebruik van een dergelijke afscherming is niet bij alle toepassingen mogelijk. Als het gebruik van een volledig afgeschermdde spuitmond niet mogelijk is, moet een luchtwegbescherming van klasse FFP2 of soortgelijk, afhankelijk van de te reinigen omgeving, worden gebruikt.

6. Restricties

Ook als u dit elektrisch apparaat conform de voorschriften gebruikt, blijven er altijd restricties bestaan. De volgende gevaren kunnen in relatie tot de constructie en de uitvoering van dit elektrisch apparaat optreden:

- Longschade, als geen geschikt stofmasker wordt gedragen.
- Gehoorschade, als de voorgeschreven gehoorbescherming niet wordt gedragen.
- Lichamelijk letsel door hand-arm-bewegingen als het apparaat gedurende een langere periode wordt gebruikt of niet conform de voorschriften wordt bediend en onderhouden.

7. Technische gegevens

Netspanning	230-240 V~ / 50 Hz
Opgenomen vermogen	2400 W
Werkdruk	12 MPa
Nominale druk	18 MPa
Transportvermogen	5,5 l/min
max. druk watertoevoer	0,4 MPa
Beschermingsklasse	II
Gewicht	10,1 kg
Beschermingsgraad	IPX5

Gevaar!

Geluid en trilling

De geluids- en trillingswaarden zijn bepaald volgens EN 60335.

Geluidsdrukniveau L_{pA}	78 dB(A)
Onzekerheid K_{pA}	3 dB(A)
Geluidsvermogensniveau L_{WA}	94 dB(A)
Onzekerheid K_{WA}	3 dB(A)

Draag gehoorbescherming.

Het effect van lawaai kan gehoorverlies zijn.

Totale trillingswaarden (vectorsom van drie richtingen) bepaald conform EN 60335.

Trillingsemisiewaarde $a_n \leq 2,5 \text{ m/s}^2$

De opgegeven trillingsemisiewaarde is gemeten volgens een standaardtestmethode en kan, afhankelijk van de wijze, waarop het elektrische apparaat wordt gebruikt, wijzigen en in uitzonderingsgevallen boven de opgegeven waarde liggen.

De opgegeven trillingsemisiewaarde kan in vergelijking met een elektrisch apparaat met een andere worden gebruikt.

De opgegeven trillingsemisiewaarde kan ook worden gebruikt voor een inleidende indicatie van de beperking.

Beperk de geluidsproductie en trillingen tot een minimum!

- Gebruik uitsluitend goed functionerende apparaten.
- Onderhoud en reinig het apparaat regelmatig.
- Pas uw werkwijze aan het apparaat aan.
- Zorg dat het apparaat niet overbelast raakt.
- Laat het apparaat eventueel controleren.
- Schakel het apparaat uit als deze niet in bedrijf is.
- Draag handschoenen.

8. Uitpakken

- Open de verpakking en haal het apparaat er voorzichtig uit.
- Verwijder het verpakkingsmateriaal evenals de verpakkings- en transportbeveiligingen (indien voorhanden).
- Controleer of de inhoud van de levering volledig is.
- Controleer het apparaat en de hulpstukken op transportschade.
- Bewaar de verpakking indien mogelijk tot na het verstrijken van de garantietijd.

LET OP

Het apparaat en de verpakkingsmaterialen zijn geen kinderspeelgoed! Kinderen mogen niet met plastic zakken, folies en kleine onderdelen spelen! Er bestaat gevaar voor inslikken en verstikkingsgevaar!

9. Voor de ingebruikname

Juist gebruik van het apparaat

- De hogedrukreiniger moet op een vlak, stabiel oppervlak worden opgesteld.
- Bij elke bediening van de machine moet de juiste bedieningspositie in acht worden genomen: een hand aan het pistool en de tweede hand aan de lans.
- De waterstraal mag nooit op elektrische Leidingen of de machine worden gericht.
- Om een beschadiging van de pomp in stilstand te vermijden, is een gering lekken van de pomp normaal.
- De machine mag in geen geval in ruimtes worden gebruikt die explosiegevaarlijk zijn.
- De Bedrijfstemperatuur moet tussen +5 en + 50 °C liggen. Er mogen geen afdekkingen of wijzigingen aan de lans of de spuitmonden worden aangebracht.
- De hogedrukreiniger is geschikt voor gebruik met koud of matig warm water (max. 50 °C), hogere temperaturen leiden tot schade aan de pomp.
- Het instromende water mag niet vervuild zijn, zand bevatten of zijn belast met chemische producten, die kunnen leiden tot beïnvloeding van de werking en de levensduur van de machine kunnen verkorten.

Montage

Montage apparaat (afb. 1)

Schuif de handgreep (1) op de bevestigingspunten boven op het apparaat en borg deze met de beide meegeleverde schroeven (lengte 20 mm).

Aansluiting watertoevoer (afb. 2)

Schroef de aansluiting voor de watertoevoer (10) op het apparaat. De aansluiting voor de watertoevoer (11) is voorzien van een aansluitstuk voor standaard slangkoppelingssystemen. Steek de slangkoppeling van de toevoerslang (min. Ø 1/2" / ca. 13 mm) op de aansluiting voor watertoevoer (10).

Gebruik de watertoevoer altijd een versterkte water slang met een in de handel verkrijgbare koppeling. De lengte moet ten minste 6,0 m zijn. (niet bij de levering inbegrepen)

Tussen het drinkwater en de hogedrukreiniger moet een terugslagklep zijn ingebouwd! Neem hiertoe contact op met uw sanitairinstallateur.

Aanzuigen uit open tanks/reservoirs en natuurlijk grondwater

Gebruik een speciale zelf-aanzuigaccessoires (niet bij de levering inbegrepen / verkrijgbaar bij de leverancier).

Met deze accessoire kan de hogedrukreiniger water 0,5 m hoog boven de waterspiegel aanzuigen. Dit kan ca. 25– 50 seconden duren.

Dompel de accessoireslang volledig onder water om de lucht uit de slang te drijven.

Sluit de accessoireslang op de hogedrukreiniger aan en controleer of de aanzuigzeef onder water blijft.

Laat de hogedrukreiniger met weggenomen spuitpistool draaien, tot er gelijkmatig uit de hogedrukslang water stroomt. Als na 25– 50 seconden nog geen water uitstroomt, schakelt u het apparaat uit en controleert u alle aansluitingen.

Als het water stroomt, de hogedrukreiniger uitschakelen en om te werken op het spuitpistool en de spuitlans aansluiten.

Aansluiting hogedrukslang (afb. 3/4)

Sluit de hogedrukslang (2) op de aansluiting voor de hogedrukslang (6). Verwijder eerst de beschermkap. Steek het andere uiteinde van de hogedrukslang (2) in de aansluiting van het pistool (13).

Om de hogedrukslang (2) te verwijderen, drukt u op de toets (A) en trekt u deze er uit.

Aansluiting van de hulpstukken (afb. 5)

Om de hulpstukken 14 en 18 te monteren, drukt u deze in het pistool (13) en draait u deze tot deze vergrendelen.

Om de hulpstukken 12, 15, 16, 21 te monteren, steekt u deze in het verlengstuk (14) en draait u deze tot deze vergrendelen.

10. Elektrische aansluiting

De geïnstalleerde elektromotor is bedrijfsklaar aangesloten. De aansluiting voldoet aan de relevante VDE- en DIN-voorschriften. De netaansluiting van de klant en het gebruikte verlengsnoer moeten eveneens aan deze voorschriften voldoen.

Defecte elektrische aansluitkabel.

Bij elektrische aansluitkabels treedt vaak schade aan de isolatie op.

Mogelijke oorzaken zijn:

- Versleten plekken, als aansluitkabels door venster- of deuropeningen worden geleid,
- Knikken door een onvakkundige bevestiging of geleiding van de aansluitkabel,
- Snijplekken omdat over de snoer is gereden,
- Beschadigde isolatie omdat de stekker uit het stopcontact is getrokken,
- Scheuren door veroudering van de isolatie.

Dergelijke defecte elektrische aansluitkabels mogen niet worden gebruikt en zijn levensgevaarlijk als de isolatie is beschadigd.

Controleer de elektrische aansluitkabels regelmatig op schade. Let erop dat bij het controleren de aansluitkabel niet op het elektriciteitsnet is aangesloten.

Elektrische aansluitkabels moeten aan de relevante VDE- en DIN-voorschriften voldoen. Gebruik uitsluitend aansluitkabels met de aanduiding H05VV-F.

Op de aansluitkabel moet de typeaanduiding vermeld staan.

Wisselstroommotor

De netspanning moet 230 VAC zijn.

Verlengsnoeren moeten tot een lengte van 25 m een doorsnede hebben van 1,5 vierkante millimeter.

Aansluittype Y

Als het netsnoer van dit apparaat beschadigd is, moet dit door de fabrikant, diens servicedienst of door een soortgelijk gekwalificeerde persoon vervangen worden om gevaar te vermijden.

Aansluitingen en reparaties van de elektrische uitrusting mogen uitsluitend door een elektromonteur worden uitgevoerd.

Vermeld in geval van vragen de volgende gegevens:

- Stroomtype van de motor
- Gegevens van het typeplaatje van de machine
- Gegevens van het typeplaatje van de motor

- Controleer vóór het aansluiten of de specificaties op het typeplaatje overeenkomen met de gegevens van het stroomnet.
- Let op bij het gebruik van verlengsnoeren, dat deze geschikt zijn voor gebruik buitenshuis en over een voldoende aderdiameter beschikken:
 - 1–10 m: 1,5 mm²
 - 10–30 m: 2,5 mm²
- Steek de stekker van het netsnoer in een stopcontact.

- Het product voldoet aan de eisen van EN 61000-3-11 en valt onder speciale aansluitingsvoorwaarden. Dit betekent dat gebruik op een willekeurig vrij te kiezen aansluitpunt niet toegestaan is.
- Het product kan tijdelijke spanningschommelingen veroorzaken bij ongunstige condities van het elektriciteitsnet.
- Het product is uitsluitend voorzien voor het gebruik op aansluitpunten, die
 - a) een maximale toegestane netwerkimpedantie „Z“ (Z_{max} = 0,441 Ω) niet overschrijden of

b) een duurstroombelastbaarheid van het netwerk van ten minste 100 A per fase hebben.

- Als gebruiker moet u ervoor zorgen, indien nodig in overleg met uw energiebedrijf, dat uw aansluitpunt, waarmee u uw product gebruiken wilt, aan een van beide genoemde eisen a) of b) voldoet.

11. Bediening

De machine bestaat uit een module met een pomp, die door een schokbestendige behuizing wordt afgedekt. De machine is voorzien van een lans en een pistool met stroef oppervlak voor een optimale werkhouding, die overeenkomen met de vorm en onderdelen van de geldende voorschriften.

Ingebruikname:

Als u de hogedrukreiniger volledig monteert en alle aansluitingen hebt aangebracht, kunt u als volgt verder gaan:

Open de watertoevoer. Ontgrendel het pistool (13) met de blokkeerschakelaar (C). Haal de trekker (D) over zodat de aanwezige lucht in het apparaat kan ontsnappen. (Afb. 5)

Schakel het apparaat in, zet hiervoor de aan/uit-schakelaar (4) op „ON“. Bedien nu de trekker (D). (Afb. 1/5)

Voor het uitschakelen de trekker (D) loslaten, het apparaat schakelt in stand-by. Zodra u de trekker (D) weer overhaalt, start de hogedrukreiniger weer. (Afb. 5)

Om de hogedrukreiniger volledig uit te schakelen, zet u de aan/uit-schakelaar (4) op „OFF“. (Afb. 1)

Reinigingsmiddelreservoir (9)

Vul het reinigingsmiddelreservoir met een geschikt reinigingsmiddel. De straalbreedte kan op de sproeikop worden ingesteld.

Gebruik van de hulpstukken (afb. 1):

Terrasreiniger (12): Voor het reinigen van de grond en wanden.

Turbomondstuk (15): Voor het verwijderen van hardnekkig vuil.

Mondstuk (16): Voor grove reinigingswerkzaamheden.

Reinigingsborstel (18): Voor oppervlakreiniging.

12. Onderhoud

⚠ Waarschuwing! Trek altijd de stekker uit het stopcontact voordat u instellings-, instandhoudings- of reparatiewerkzaamheden uitvoert!

Algemene onderhoudswerkzaamheden

- Zorg dat de veiligheidsinrichtingen, de ventilatiesleuven en de motorbehuizing zo stof- en vuilvrij mogelijk zijn. Wrijf het apparaat met een schone doek schoon of blaas het met perslucht bij een lage druk uit.
- Wij adviseren om het apparaat direct na elk gebruik te reinigen.
- Reinig het apparaat regelmatig met een vochtige doek en wat zachte zeep. Gebruik geen reinigings- of oplosmiddelen. Hierdoor kunnen de kunststofonderdelen van het apparaat worden aangetast. Let op dat er geen water in het apparaat terecht komt.

Lange standtijd van de elektrische pomp

Indien de machine gedurende langere perioden (meer dan 3 maanden) moet worden stilgezet in ruimten waar gevaar voor vorst bestaat, adviseren wij de machine met antivriesmiddel te vullen (zoals dat ook voor voertuigen wordt gebruikt).

Als het apparaat gedurende langere tijd niet wordt gebruikt, ontstaat in de elektrische pomp kalkafzettingen die kunnen leiden tot problemen bij het starten.

Service-informatie

Let op dat bij dit product de volgende delen onderhevig zijn aan gebruiksmatige of natuurlijke slijtage, resp. de volgende delen als verbruiksmateriaal wordt gebruikt.

Slijtageonderdelen*: Riem, slang, lans, spuitmonden en hulpstukken, luchtfilter, afdichtingen

* Niet absoluut bij de levering inbegrepen!

Reserveonderdelen en accessoires zijn verkrijgbaar bij ons servicecentrum. Scan hiertoe de QR-code op de titelpagina.

Reiniging mondstuk (afb. 1)

Voor het reinigen van een verstopt mondstuk gebruikt u de meegeleverde draad (11).

13. Afvalverwerking en hergebruik

Aanwijzingen op de verpakking



De verpakkingsmaterialen zijn recyclebaar. Verpakkingen milieuvriendelijk afvoeren.

Aanwijzingen betreffende de wetgeving Afgedankte elektrische en elektronische apparatuur (AEEA)



Afgedankte elektrische en elektronische apparatuur behoort niet bij het huishoudelijke afval, maar moeten worden ingezameld resp. gescheiden worden afgevoerd!

- Oude batterijen of accu's die niet vast in het afgedankte apparaat zijn geïntegreerd, moeten vóór het afvoeren op niet-destructieve wijze worden verwijderd! Het afvoeren hiervan is geregeld in de wetgeving inzake batterijen.
- Eigenaars resp. gebruikers van elektrische en elektronische apparaten zijn wettelijk verplicht om na gebruik de batterijen en accu's in te leveren.
- De eindgebruiker is verantwoordelijk voor het wissen van persoonsgerelateerde gegevens op het af te voeren afgedankte apparaat!
- Het symbool van de doorgekruiste vuilnisbak betekent dat afgedankte elektrische en elektronische apparatuur niet bij het huishoudelijk afval mag worden gegooid.
- Afgedankte elektrische en elektronische apparatuur kunnen bij de volgende punten kosteloos worden ingeleverd:
 - Openbare afvalverwijderings- of inzamelpunten (bijv. gemeentewerven)
 - Verkooppunten van elektrische apparaten (stationair en online), voor zover dealers verplicht zijn ze terug te nemen of dit vrijwillig aanbieden.
 - Tot drie afgedankte elektronische apparaten per apparaattype, met een randlengte van niet meer dan 25 centimeter, kunnen gratis naar de fabrikant worden teruggebracht zonder eerst een nieuw apparaat van de fabrikant te hoeven kopen, of naar een ander erkend inzamelpunt in je omgeving worden gebracht.
 - Voor verdere aanvullende terugnamevoorwaarden van de fabrikanten en distributeurs verzoeken wij u contact op te nemen met de betreffende klantenservice.
- Bij levering van een nieuw elektrisch apparaat door de fabrikant aan een particulier huishouden, kan de fabrikant op verzoek van de eindgebruiker zorgen voor het kosteloos afhalen van het afgedankte elektrische apparaat. Neem hiertoe contact op met de klantenservice van de fabrikant.

- Deze uitspraken zijn alleen geldig voor apparaten die in de landen van de Europese Unie worden geïnstalleerd en verkocht en die onder de Europese Richtlijn 2012/19/EU vallen. In landen buiten de Europese Unie kunnen andere voorschriften gelden voor het afvoeren van afgedankte elektrische en elektronische apparatuur.

14. Verhelpen van storingen

Storing	Mogelijke oorzaak	Oplossing
Apparaat functioneert niet.	Geen elektrische spanning op het apparaat.	Zekering, netsnoer, netstekker controleren en eventueel door vakkundig personeel laten vervangen.
	Leidingdiameter van het verlengsnoer te laag resp. het verlengsnoer te lang.	Verlengsnoeren met hogere aderdoorsnede gebruiken resp. korter verlengsnoer gebruiken.
	Netspanning ligt onder de aangegeven waarde	Eventueel contact opnemen met het nutsbedrijf.
	Pomp is bevroren.	Controleer dit, eventueel ontdooien.
Motor draait, er wordt echter geen druk opgebouwd.	Luchtaanzuiging in de watertoevoer.	Toevoerslang en slangverbindingen controleren, eventueel vervangen.
	Uitlaatmondstuk te groot.	Controleer dit, eventueel vervangen.
Onregelmatig. bedrijfsdruk.	Luchtaanzuiging in de watertoevoer.	Toevoerslang en slangverbindingen controleren, eventueel vervangen.

Explicação dos símbolos no aparelho

	<p>Leia e siga o manual de instruções e as indicações de segurança antes da colocação em funcionamento!</p>
	<p>Use óculos de proteção!</p>
	<p>Use proteção auditiva!</p>
	<p>Classe de proteção II</p>
	<p>O aparelho não deve ser diretamente ligado à rede pública de água potável.</p>
	<p>O jato de alta pressão não deve ser apontado para pessoas, animais, equipamento elétrico ativo ou para o aparelho em si.</p>

Conteúdo:	Página:
1. Introdução	66
2. Descrição do aparelho	66
3. Âmbito de fornecimento	66
4. Utilização correta	66
5. Indicações de segurança para o limpador de alta pressão	67
6. Riscos residuais	69
7. Dados técnicos.....	69
8. Desembalar	69
9. Antes da colocação em funcionamento	70
10. Ligação elétrica	70
11. Operação.....	71
12. Manutenção.....	72
13. Eliminação e reciclagem	72
14. Resolução de problemas.....	73

1. Introdução

Fabricante:

Scheppach GmbH
Günzburger Straße 69
D-89335 Ichenhausen

Estimado cliente,

Desejamos-lhe muita satisfação e sucesso ao trabalhar com o seu novo aparelho.

Nota:

De acordo com a legislação vigente relativa à responsabilidade pelos produtos, o fabricante deste aparelho não é responsável por danos que ocorram nele ou através dele nas seguintes situações:

- Manuseio incorreto.
- Incumprimento do manual de instruções,
- reparações efetuadas por técnicos terceiros não autorizados,
- montagem e substituição de peças sobresselentes que não sejam de origem,
- Utilização incorreta.
- Falhas da instalação elétrica em caso de incumprimento dos regulamentos elétricos e disposições VDE 0100, DIN 57113 / VDE0113.

Tenha em atenção:

Antes da montagem e da colocação em funcionamento, leia a totalidade do texto do manual de instruções.

Este manual de instruções deverá contribuir para que se familiarize com a sua ferramenta elétrica e com as suas possibilidades de utilização corretas.

O manual de instruções contém indicações importantes de como trabalhar com a ferramenta elétrica de modo seguro, correto e económico e de como evitar perigos, poupar em custos de reparação, reduzir períodos de paragem e aumentar a fiabilidade e vida útil da ferramenta elétrica.

Para além dos regulamentos de segurança deste manual de instruções, deverá cumprir sempre as diretivas respeitantes à operação da ferramenta elétrica vigentes no seu país.

Guarde o manual de instruções num invólucro de plástico, protegido da sujidade e da humidade, junto à ferramenta elétrica. O manual deve ser lido e seguido por todo e qualquer pessoal operador antes do início dos trabalhos. Só devem trabalhar na ferramenta elétrica pessoas que tenham sido instruídas acerca da utilização da ferramenta elétrica e dos perigos associados. Deve ser respeitada a idade mínima exigida.

Para além das indicações de segurança incluídas neste manual de instruções e dos regulamentos especiais do seu país, devem ser cumpridas as regras técnicas geralmente reconhecidas para a operação de máquinas idênticas.

Não assumimos qualquer responsabilidade por acidentes ou danos que advenham do não cumprimento deste manual de instruções e das indicações de segurança.

2. Descrição do aparelho (Fig. 1)

- 1 Pega
- 2 Mangueira de alta pressão
- 3 Suporte de cabos
- 4 Interruptor de ligação/desconexão
- 5 Cobertura da roda
- 6 Ligação para mangueira de alta pressão
- 7 Roda de transporte
- 8 Suporte da lança
- 9 Recipiente de produto de limpeza
- 10 Ligação da alimentação de água
- 11 Agulha de limpeza do bocal
- 12 Limpador de terraços
- 13 Pistola
- 14 Extensão
- 15 Bocal turbo
- 16 Bocal
- 17 -
- 18 Escova de limpeza
- 19 Adaptador Kärcher
- 20 -

3. Âmbito de fornecimento

- Manual de instruções
- Recipiente de produto de limpeza
- Agulha de limpeza do bocal
- Limpador de terraços
- Pistola
- Extensão
- Bocal turbo
- Bocal
- Escova de limpeza
- Adaptador Kärcher

4. Utilização correta

O limpador de alta pressão destina-se à utilização em espaços privados, para a limpeza de veículos, máquinas, edifícios, fachadas, etc. com alta pressão. A máquina só deve ser utilizada para o seu propósito especificado. Qualquer outra utilização é considerada incorreta.

Os danos ou ferimentos daí resultantes serão da responsabilidade da entidade operadora/operador e não do fabricante.

Tenha em atenção que os nossos aparelhos não foram desenvolvidos para utilização em ambientes comerciais, artesanais ou industriais. Não assumimos qualquer garantia, se o aparelho for utilizado em ambientes comerciais, artesanais, industriais ou equivalentes.

5. Indicações de segurança para o limpador de alta pressão

Antes da primeira utilização do seu aparelho, leia estas indicações de segurança e o manual de operação original. Proceda em conformidade.

- Para além das indicações no manual de operação, devem ser seguidos todos os regulamentos de segurança e de prevenção de acidentes da entidade legisladora.
- As placas de aviso e informativas afixadas no aparelho contêm indicações importantes para uma operação segura.

Níveis de perigo

⚠ PERIGO

- Indica um perigo iminente, que provocará ferimentos graves ou morte.

⚠ AVISO

- Indica uma situação potencialmente perigosa, que poderá provocar ferimentos graves ou morte.

⚠ CUIDADO

- Indica uma situação potencialmente perigosa, que poderá provocar ferimentos ligeiros.

ATENÇÃO

- Indica uma situação potencialmente perigosa, que poderá provocar danos materiais.

Componentes elétricos

⚠ PERIGO

- Perigo de choque elétrico.
- Nunca toque na ficha de rede ou na tomada com as mãos molhadas.
- Verifique o cabo de ligação à rede com ficha de rede quanto a danos antes de cada operação. Se o cabo de ligação à rede estiver danificado, peça imediatamente a um serviço de apoio ao cliente autorizado / electricista para o substituir. Não coloque o aparelho em funcionamento com um cabo de ligação à rede danificado.
- Todas as peças condutoras de corrente elétrica na área de trabalho devem estar protegidas contra jatos de água.
- A ficha de rede e o acoplamento de uma linha de prolongamento devem ser à prova de água e não devem permanecer na água. O acoplamento também não deve permanecer no chão.

Recomenda-se a utilização de tambores de cabos que garantam que as tomadas se encontram a pelo menos 60 mm do chão.

- Certifique-se de que o cabo de ligação à rede e a linha de prolongamento não são danificados pela passagem de veículos por cima deles, esmagamento, puxar ou semelhante. Proteja os cabos de ligação à rede do calor, óleo e arestas vivas.
- Desligue o aparelho e retire a ficha de rede da tomada antes de quaisquer trabalhos de conservação ou manutenção.
- Trabalhos de reparação e trabalhos em componentes elétricos só devem ser executados pelo serviço de apoio ao cliente autorizado.

⚠ AVISO

- O aparelho só deve ser ligado a uma ligação elétrica que tenha sido executada por um electricista em conformidade com a norma IEC 60364.
- Ligue o aparelho apenas a corrente alternada. A tensão deve corresponder às indicações na placa de características do aparelho.
- Aparelhos com a classe de proteção I só devem ser ligados a fontes de corrente elétrica corretamente ligadas à terra.
- Por motivos de segurança, recomendamos a operação do aparelho sempre através de um disjuntor diferencial (máx. 30 mA).
- Uma linha de prolongamento elétrica inadequada pode ser perigosa. Ao ar livre, utilize apenas uma linha de prolongamento elétrica homologada para tal, correspondentemente identificada e com uma secção transversal do cabo adequada:
1-10 m: 1,5 mm²; 10 - 30 m: 2,5 mm²
- Desenrole a linha de prolongamento sempre totalmente do tambor de cabo.

Aviso! Esta ferramenta elétrica cria um campo eletromagnético durante o funcionamento. Esse campo poderá, sob determinadas circunstâncias, afetar implantes médicos ativos e passivos. Para reduzir o risco de ferimentos graves ou mortais, recomendamos às pessoas com implantes médicos que consultem o seu médico e o fabricante do seu implante antes de operarem a ferramenta elétrica.

Manuseio seguro

⚠ PERIGO

- O utilizador deve utilizar o aparelho corretamente. Ele deve ter em consideração as especificidades locais e deve ter atenção a pessoas na vizinhança durante o trabalho com o aparelho.
- Antes de cada operação, verifique componentes importantes, tais como a mangueira de alta pressão, a pistola de pulverização manual e os dispositivos de segurança, quanto a danos. Substitua imediatamente os componentes danificados. Não coloque o aparelho em funcionamento com componentes danificados.

- Jatos de alta pressão podem ser perigosos em caso de uma utilização incorreta. O jato não deve ser apontado para pessoas, animais, equipamento elétrico ativo ou para o aparelho em si.
- Não aponte o jato de alta pressão para outros ou para si mesmo para limpar roupa ou calçado.
- Pneus de veículos/válvulas de pneus poderão sofrer danos e rebentar devido ao jato de alta pressão. O primeiro sinal disto é uma descoloração do pneu. Pneus de veículos/válvulas de pneus danificados representam perigo de vida. Ao limpar, mantenha uma distância do jato mínima de 30 cm!

⚠ AVISO

- Não utilize o aparelho se outras pessoas se encontrarem dentro de alcance, a não ser que elas tenham vestuário de proteção.
- O aparelho não deve ser operado por crianças ou por pessoas não instruídas.
- Este aparelho não se destina à utilização por pessoas com capacidades físicas, sensoriais ou mentais diminuídas ou com falta de experiência e/ou conhecimentos adequados, exceto se forem supervisionadas por uma pessoa responsável pela sua segurança ou se tiverem sido instruídas por esta acerca da operação do aparelho e tiverem compreendido os perigos daí resultantes. As crianças não devem brincar com o aparelho.
- As crianças devem ser supervisionadas, para se assegurar de que não brincam com o aparelho.

⚠ CUIDADO

- Antes de quaisquer atividades com ou no aparelho, certifique-se da sua estabilidade, para evitar acidentes ou danos devido ao tombo do aparelho.
- A saída do jato de água do bocal de alta pressão provoca uma força de repercussão na pistola de pulverização manual. Para assegurar uma boa estabilidade, segure a pistola de pulverização manual e o tubo de jato com firmeza.
- Nunca deixe o aparelho sem supervisão enquanto ele estiver em funcionamento.

ATENÇÃO

- Em caso de pausas mais prolongadas, desligue o aparelho com o interruptor do aparelho.
- Não opere o aparelho sob temperaturas inferiores a 0 °C.

Outros perigos

⚠ PERIGO

- Não é permitida a operação em áreas potencialmente explosivas.
- Não pulverize objetos que contenham substâncias nocivas para a saúde (por ex. amianto).

- Nunca aspire líquidos que contenham solventes ou ácidos não diluídos e solventes! Estão aqui incluídos, por exemplo, gasolina, diluentes de tinta e óleo combustível. A nuvem de pulverização é altamente inflamável, explosiva e tóxica. Não utilize acetona, ácidos não diluídos ou solventes, uma vez que eles atacam os materiais utilizados no aparelho.
- Mantenha as películas de embalagem fora do alcance de crianças, existe o perigo de asfixia!

⚠ AVISO

- Em conformidade com os regulamentos em vigor, o aparelho não deve ser operado sem um desconetor na rede de água potável. Certifique-se de que a ligação do seu sistema de água para uso doméstico, na qual o limpador de alta pressão é operado, está equipada com um desconetor em conformidade com a norma EN 12729 Tipo BA.
- A água que flui através de um desconetor deixa de ser considerada água potável.
- As mangueiras de alta pressão, válvulas e acoplamentos são importantes para a segurança do aparelho. Utilize apenas mangueiras de alta pressão, válvulas e acoplamentos recomendados pelo fabricante.
- Ao separar a mangueira de alimentação ou a mangueira de alta pressão, poderá sair água quente das ligações após a operação.

⚠ CUIDADO

- Ao selecionar o local de armazenamento e ao transportar, tenha em conta o peso do aparelho (ver Dados técnicos), para evitar acidentes ou ferimentos.
- A utilização durante várias horas e ininterrupta do aparelho pode provocar, em caso raros, dormência nas mãos.
- Use luvas.
- Mantenha as mãos aquecidas.
- Faça pausas regulares.

Trabalho com produtos de limpeza

⚠ AVISO

- Este aparelho foi desenvolvido para a utilização de produtos de limpeza fornecidos ou recomendados pelo fabricante. A utilização de outros produtos de limpeza ou produtos químicos poderá afetar a segurança do aparelho.
- A utilização incorreta de produtos de limpeza poderá provocar ferimentos graves ou intoxicações.
- Armazene os produtos de limpeza fora do alcance de crianças.

Dispositivos de segurança

⚠ CUIDADO

- Os dispositivos de segurança servem para a proteção do utilizador e não devem ser alterados ou contornados.

Equipamento de proteção individual

⚠ CUIDADO

- Use vestuário de proteção e óculos de proteção adequados para se proteger de salpicos de água e sujidade.
- Poderão ser gerados aerossóis durante a utilização de limpadores de alta pressão. A inalação de aerossóis poderá provocar danos para a saúde. Consoante a aplicação, poderão ser utilizados para a limpeza a alta pressão bocais totalmente blindados (por ex. limpadores de superfícies) que reduzem significativamente a ejeção de aerossóis aquosos. A utilização de tal blindagem não é possível em todas as aplicações. Se não for possível a utilização de um bocal totalmente blindado, deve-se usar uma máscara respiratória da classe FFP 2 ou semelhante, consoante do ambiente a ser limpo.

6. Riscos residuais

Mesmo que opere corretamente esta ferramenta elétrica, existem sempre riscos residuais. Os seguintes perigos podem ocorrer em conexão com a construção e versão desta ferramenta elétrica:

- Podem surgir lesões pulmonares, se não for usada uma máscara de proteção contra poeiras adequada.
- Podem surgir lesões auditivas, se não for usada proteção auditiva adequada.
- Podem ocorrer danos para a saúde resultantes de vibrações transmitidas aos braços e mãos, se o aparelho for utilizado por um longo período de tempo ou não for devidamente conduzido e mantido.

7. Dados técnicos

Tensão de rede	230-240 V~ / 50 Hz
Potência absorvida	2400 W
Pressão de utilização	12 MPa
Pressão nominal	18 MPa
Potência de fluxo	5,5 l/min
Pressão máx. alimentação de água	0,4 MPa
Classe de proteção	II
Peso	10.1 kg
Grau de proteção	IPX5

Perigo!

Ruído e vibrações

Os valores de ruído e vibração foram determinados de acordo com a norma EN 60335.

Nível de pressão sonora L_{pA}	78 dB(A)
Incerteza K_{pA}	3 dB(A)
Nível de potência sonora L_{WA}	94 dB(A)
Incerteza K_{WA}	3 dB(A)

Usar proteção auditiva.

O ruído pode causar perda de audição.

Valores totais de vibrações (soma vetorial das três direções) calculados nos termos da norma EN 60335.

Valor de emissão de vibrações $a_h \leq 2,5 \text{ m/s}^2$

O valor de emissão de vibrações indicado foi medido nos termos de processos de teste normalizados e, dependendo do tipo e do modo, pode ser aplicado em ferramentas elétricas, alterado ou, em casos excepcionais, ficar acima do valor indicado.

O valor de emissão de vibrações indicado pode ser utilizado para comparar uma ferramenta elétrica com outra.

O valor de emissão de vibrações indicado pode também ser usado para uma avaliação preliminar de prejuízos.

Limite o ruído e a vibração a um mínimo!

- Utilize apenas aparelhos em estado perfeito.
- Faça a manutenção e a limpeza do aparelho regularmente.
- Adapte sua forma de trabalho ao aparelho.
- Não sobrecarregue o aparelho.
- Se necessário, mande verificar o aparelho.
- Desligue o aparelho se este não estiver a ser utilizado.
- Use luvas.

8. Desembalar

- Abra a embalagem e retire cuidadosamente o aparelho.
- Remova o material de embalagem, assim como as fixações de embalagem/transporte (se presentes).
- Verifique se o âmbito de fornecimento está completo.
- Inspeccione o aparelho e os acessórios quanto a danos de transporte.
- Guarde a embalagem até ao fim do período de garantia, se possível.

ATENÇÃO

O aparelho e o material de embalagem não são brinquedos! Crianças não deverão brincar com sacos de plástico, películas e peças pequenas! Risco de ingestão e asfixia!

9. Antes da colocação em funcionamento

Utilização correta do aparelho

- O limpador de alta pressão deve ser colocado sobre uma superfície plana e segura.
- A cada ativação da máquina, recomenda-se a manutenção da postura de operação correta: uma mão na pistola e a outra na lança.
- O jato de água nunca deve ser apontado para linhas elétricas ou para a máquina.
- Para evitar danos na bomba durante a paragem, é normal uma ligeira falta de estanquidade da bomba.
- A máquina não deve ser utilizada, sob nenhuma circunstância, em espaços potencialmente explosivos.
- A temperatura de trabalho deve ser de +5 a + 50°C. Não devem ser efetuadas coberturas ou alterações na lança ou nos bocais de pulverização.
- O limpador de alta pressão foi concebido para uma operação com água fria ou relativamente morna (máx. 50°C). Temperaturas mais altas provocarão danos na bomba.
- A água que entra não deve estar suja, não deve conter areia ou produtos químicos que possam afetar o funcionamento ou reduzir a durabilidade da máquina.

Montagem

Montagem do aparelho (Fig. 1)

Empurre a pega (1) para os pontos de fixação no lado superior do aparelho e fixe-a com ambos os parafusos fornecidos (comprimento 20 mm).

Ligação da alimentação de água (Fig. 2)

Aparafuse a ligação para a alimentação de água (10) ao aparelho. A ligação para a alimentação de água (11) está equipada com um conector para sistemas de acoplamento de mangueiras padrão. Insira o acoplamento da mangueira de alimentação (mín. Ø 1/2" / aprox. 13 mm) na ligação para a alimentação de água (10).

Para a alimentação de água, utilize sempre uma mangueira de água reforçada com um acoplamento comum no mercado. O comprimento deve ser de pelo menos 6,0m. (Não incluído no âmbito de fornecimento)

Deve estar instalada uma válvula de retenção entre a água potável e o limpador de alta pressão! Para isto, consulte o seu canalizador.

Aspiração de tanques/recipientes abertos e águas naturais

Utilize um acessório de auto-aspiração especial (não incluído no âmbito de fornecimento / pode ser adquirido num revendedor especializado).

Este acessório permite ao limpador de alta pressão aspirar água até 0,5 m acima do nível da água. Isto poderá demorar aproximadamente 25 - 50 segundos.

Mergulhe a mangueira do acessório totalmente na água, para expulsar o ar na mangueira.

Ligue a mangueira do acessório ao limpador de alta pressão e certifique-se de que o filtro de sucção permanece submerso.

Deixe o limpador de alta pressão funcionar com a pistola de pulverização retirada até a água fluir da mangueira de alta pressão de modo uniforme. Se após 25 - 50 segundos ainda não sair água, desligue e verifique todas as ligações.

Se fluir água, desligue o limpador de alta pressão e ligue a pistola de pulverização e a lança de pulverização para trabalhar.

Ligação da mangueira de alta pressão (Fig. 3/ 4)

Ligue a mangueira de alta pressão (2) à ligação para a mangueira de alta pressão (6). Remova antes disso a tampa de proteção.

Insira a outra extremidade da mangueira de alta pressão (2) na ligação da pistola (13).

Para remover a mangueira de alta pressão (2), prima a tecla (A) e puxe-a para fora.

Ligação dos acessórios (Fig. 5)

Para montar os acessórios 14 e 18, pressione-os para dentro da pistola (13) e rode-os até fixarem fixados.

Para montar os acessórios 12, 15, 16 e 21, insira-os no prolongamento (14) e rode-os até fixarem fixados.

10. Ligação elétrica

O motor elétrico instalado está ligado pronto a ser utilizado. A ligação corresponde às normas VDE e DIN relevantes. A ligação à rede por parte do cliente, assim como o cabo de prolongamento utilizado, deverão corresponder a essas normas.

Cabo de ligação elétrica danoso.

Ocorrem muitas vezes danos de isolamento em cabos de ligação elétrica.

As causas para tal poderão ser:

- Pontos de pressão se os cabos forem conduzidos através de janelas ou portas.
- Pontos de dobragem devido a uma fixação ou condução incorreta do cabo de ligação.
- Pontos de corte devido a passagem de veículo por cima do cabo de ligação.
- Danos de isolamento devido a puxar com força da tomada.
- Fissuras devido à idade do isolamento.

Tais cabos de ligação elétrica danificados não devem ser utilizados e representam perigo de vida devido aos danos no isolamento.

Inspecione regularmente os cabos de ligação elétrica quanto a danos. Durante a inspeção, certifique-se de que o cabo não está ligado à rede elétrica.

Os cabos de ligação elétrica devem corresponder às normas VDE e DIN relevantes. Utilize apenas cabos de ligação com a marcação H05VV-F.

É obrigatória uma impressão da designação do tipo no cabo de ligação.

Motor de corrente alternada

A tensão de rede deve ser de 230 V~.

Os cabos de prolongamento de até 25 m de comprimento devem ter uma secção transversal de 1,5 mm quadrados.

Tipo de ligação Y

Se o cabo de ligação à rede deste aparelho estiver danificado, este deve ser substituído pelo fabricante ou pelo seu serviço de assistência ao cliente ou por uma pessoa igualmente qualificada, de modo a evitar perigos.

As ligações e reparações do equipamento elétrico só devem ser executadas por um eletrotécnico.

Em caso de dúvidas, indique os seguintes dados:

- Tipo de corrente do motor
- Dados da placa de características da máquina
- Dados da placa de identificação do motor
- Antes de ligar, verifique se os dados da placa de características correspondem aos dados efetivos da rede.
- Ao utilizar linhas de prolongamento, certifique-se de que elas são adequadas para utilização ao ar livre e que dispõem de uma secção transversal do fio adequada:
 - 1-10 m: 1,5 mm²
 - 10-30 m: 2,5 mm²
- Insira a ficha de rede do cabo de rede na tomada.
- O produto cumpre os requisitos da norma EN 61000-3-11 e está sujeito a ligação condicional. Tal significa que não é permitida a utilização em qualquer ponto de ligação livremente escolhido.
- Em caso de condições de rede desfavoráveis, o produto pode causar flutuações de tensão temporárias.
- O produto deve ser utilizado exclusivamente em pontos de ligação que
 - a) não exceder a impedância de rede máxima permitida "Z" ($Z_{max} = 0,441 \Omega$), ou
 - b) possuam uma capacidade de corrente contínua da rede de pelo menos 100 A por fase.

- Enquanto utilizador, deve garantir, se necessário em consulta com a sua empresa de fornecimento de energia, que o seu ponto de ligação onde deseja utilizar o produto cumpre um dos dois requisitos a) ou b) mencionados.

11. Operação

A máquina é composta de um conjunto com uma bomba, coberto por uma caixa à prova de choque. A máquina está equipada com uma lança e uma pistola manejável para uma ótima posição de trabalho, cujo formato e equipamento correspondem aos regulamentos em vigor.

Colocação em funcionamento:

Após ter totalmente montado o limpador de alta pressão e ter efetuado todas as ligações, proceda da seguinte maneira:

Abra a alimentação de água. Desbloqueie a pistola (13) no interruptor de bloqueio (C). Prima o gatilho (D) para que o ar existente no aparelho possa sair. (Fig. 5)

Ligue o aparelho colocando o interruptor para ligar/desligar (4) em "ON". Acione agora o gatilho (D). (Fig. 1/5)

Para desligar, solte o gatilho (D); o aparelho comuta para o estado em standby. Assim que acionar o gatilho (D), o limpador de alta pressão arranca de novo. (Fig. 5)

Para desligar totalmente o limpador de alta pressão, coloque o interruptor para ligar/desligar (4) em "OFF". (Fig. 1)

Recipiente de produto de limpeza (9)

Abasteça o recipiente de produto de limpeza com o produto de limpeza correspondente. A largura do jato pode ser ajustada no bocal.

Utilização dos acessórios (Fig. 1):

Limpador de terraços (12): para limpar chãos e paredes.

Bocal turbo (15): para remover sujidade de difícil remoção.

Bocal (16): para trabalhos de limpeza grosseiros.

Escova de limpeza (18): para a limpeza de superfícies.

12. Manutenção

⚠ **Aviso!** Antes de qualquer configuração, tarefa de manutenção ou de conservação, deverá retirar-se a ficha de rede da tomada!

Medidas gerais de manutenção

- Mantenha os dispositivos de segurança, as grelhas de ventilação e a estrutura do motor o mais livres possível de pó e sujidade. Limpe o aparelho com um pano limpo ou sobre-o com ar comprimido sob baixa pressão.
- Recomendamos a limpeza do aparelho imediatamente após cada utilização.
- Limpe o aparelho regularmente com um pano húmido e sabão suave. Não utilize produtos de limpeza ou solventes; estes poderão ser agressivos para com as peças de plástico do aparelho. Certifique-se de que não penetra água no interior do aparelho.

Vida útil longa da bomba elétrica

Se estiverem previstos longos períodos de imobilização (acima de 3 meses) em espaços nos quais exista o perigo de geada, recomenda-se o enchimento da máquina com um anticongelante (semelhante aos que são utilizados em veículos).

Se o aparelho não for utilizado durante um período prolongado, surgem depósitos de calcário na bomba elétrica, que poderão provocar dificuldades de arranque.

Informações de assistência

Deve-se ter em conta que as seguintes peças deste produto estão sujeitas a um desgaste consoante a utilização ou natural ou que as seguintes peças são necessárias como consumíveis.

Peças de desgaste*: Correia, mangueira, lança, bocais e acessórios, filtro de ar, vedantes

* Nem sempre incluídas no âmbito de fornecimento!

Entre em contacto com o nosso centro de assistência para obter peças sobresselentes e acessórios. Para isso, utilize o código QR na capa.

Limpeza do bocal (Fig. 1)

Para limpar um bocal entupido, utilize o arame (11) fornecido.

13. Eliminação e reciclagem

Notas relativas à embalagem



Os materiais de embalagem são recicláveis. Elimine as embalagens de modo ecológico.

Notas relativas à legislação alemã sobre aparelhos elétricos e eletrónicos (ElektroG)



Os aparelhos elétricos e eletrónicos usados não pertencem no lixo doméstico, devendo ser alvo de uma recolha ou eliminação separadas!

- As baterias e pilhas usadas que não estejam montadas de modo fixo no aparelho usado devem ser retiradas sem as destruir antes da entrega do aparelho! A sua eliminação é regulada pela legislação relativa a baterias.
- Os proprietários ou utilizadores de aparelhos elétricos e eletrónicos são legalmente obrigados a devolver os mesmos após a sua utilização.
- O utilizador final tem a responsabilidade pela eliminação dos seus dados pessoais no aparelho usado a ser eliminado!
- O símbolo do caixote do lixo riscado significa que aparelhos usados elétricos ou eletrónicos não devem ser eliminados no lixo doméstico.
- Os aparelhos usados elétricos e eletrónicos podem ser entregues sem custos nos seguintes pontos:
 - Centros de recolha ou de eliminação públicos (p. ex. depósitos municipais)
 - Pontos de venda de aparelhos elétricos (lojas físicas e online), desde que o revendedor esteja obrigado a aceitar a devolução ou a aceite de livre vontade.
 - Pode entregar sem custos até três aparelhos elétricos usados com um comprimento de até 25 centímetros ao fabricante sem que tenha de comprar um aparelho novo ou a outro centro de recolha autorizado na sua vizinhança.
 - Para se informar acerca de condições de devolução adicionais dos fabricantes e distribuidores, queira entrar em contacto com o respetivo serviço de apoio ao cliente.
- Em caso de fornecimento de um aparelho elétrico novo por parte do fabricante a um domicílio, este pode efetuar a recolha sem custos do aparelho elétrico usado a pedido do utilizador final. Para tal, entre em contacto com o serviço de apoio ao cliente do fabricante.
- Estas declarações são apenas válidas para aparelhos que sejam instalados e vendidos nos países da União Europeia e que estejam sujeitos à Diretiva Europeia 2012/19/UE. Em países fora da União Europeia, a eliminação de aparelhos usados elétricos e eletrónicos poderá estar regulada por outra legislação divergente.

14. Resolução de problemas

Falha	Causa possível	Resolução
O aparelho não funciona.	Nenhuma tensão elétrica no aparelho.	Verificar o fusível, o cabo de rede e a ficha de rede e eventualmente pedir a um técnico para substituir.
	Secção transversal condutora da linha de prolongamento insuficiente ou linha de prolongamento demasiado comprida.	Utilizar linhas de prolongamento com uma secção transversal do fio superior ou uma linha de prolongamento mais curta.
	A tensão de rede encontra-se abaixo do valor prescrito	Eventualmente entrar em contacto com a sua companhia elétrica.
	A bomba está congelada.	Verificar, eventualmente descongelar.
O motor funciona, mas não ocorre qualquer aumento da pressão.	Aspiração de ar na alimentação de água.	Verificar a mangueira de alimentação e as conexões da mangueira, eventualmente substituir.
	Bocal de saída demasiado grande.	Verificar, eventualmente substituir.
Pressão de serviço irregular.	Aspiração de ar na alimentação de água.	Verificar a mangueira de alimentação e as conexões da mangueira, eventualmente substituir.

Objašnjenje simbola na uređaju

	<p>Prije stavljanja u pogon pročitajte i poštujujte priručnik za rukovanje i sigurnosne napomene!</p>
	<p>Nosite zaštitne naočale!</p>
	<p>Nosite zaštitu za sluh!</p>
	<p>Razred zaštite II</p>
	<p>Uređaj nije dopušteno priključiti neposredno na javnu mrežu pitke vode.</p>
	<p>Visokotlačni mlaz ne usmjeravajte na ljude, životinje, aktivnu električnu opremu ili sam uređaj.</p>

Sadržaj:	Stranica:
1. Uvod	76
2. Opis uređaja	76
3. Opseg isporuke	76
4. Namjenska uporaba	76
5. Sigurnosne napomene za visokotlačne čistače	77
6. Potencijalni rizici	78
7. Tehnički podatci	79
8. Raspakiravanje	79
9. Prije stavljanja u pogon	79
10. Priključivanje na električnu mrežu	80
11. Rukovanje	81
12. Održavanje	81
13. Zbrinjavanje i recikliranje	82
14. Otklanjanje neispravnosti	82

1. Uvod

Proizvođač:

Scheppach GmbH
Günzburger Straße 69
D-89335 Ichenhausen

Poštovani kupci,

Želimo vam mnogo zadovoljstva i uspjeha pri radu s novim uređajem.

Napomena:

Prema važećem njemačkom Zakonu o odgovornosti za proizvode, proizvođač ovog uređaja ne odgovara za štete koje nastanu na ovom uređaju ili koje ovaj uređaj uzrokuje u slučaju:

- Neispravno rukovanje.
- Nepridržavanje priručnika za uporabu,
- popravcima koje obave neovlašteni stručnjaci
- montažom i zamjenom neoriginalnih rezervnih dijelova
- Nenamjenska uporaba.
- kvarova električnog sustava zbog nepridržavanja propisa i odredaba o električnoj energiji VDE 0100, DIN 57113 / VDE0113.

Vodite računa o sljedećem:

Prije montaže i stavljanja u pogon pročitajte cjelokupan tekst priručnika za uporabu.

Ovaj priručnik za uporabu treba vam olakšati upoznavanje s električnim alatom i njegovim namjenskim mogućnostima uporabe.

Priručnik za uporabu sadržava važne napomene za siguran, ispravan i ekonomičan rad s ovim električnim alatom te za sprječavanje opasnosti, smanjivanje troškova popravka i prekida rada te povećavanje pouzdanosti i radnog vijeka električnog alata.

Osim sigurnosnih propisa iz ovog priručnika za uporabu svakako se pridržavajte i nacionalnih propisa koji se odnose na rad ovog električnog alata.

Čuvajte priručnik za uporabu u blizini električnog alata, zaštićenog od prljavštine i vlage u plastičnoj vrećici. Prije početka rada svi rukovatelji moraju pročitati i pažljivo se pridržavati ovog priručnika. Na električnom alatu smiju raditi samo osobe koje su podučene u uporabi električnog alata i upućene u opasnosti koje su povezane s njegovom uporabom. Strojem smiju rukovati samo osobe odgovarajuće minimalne dobi.

Osim sigurnosnih napomena sadržanih u ovom priručniku za uporabu i posebnih nacionalnih propisa valja se pridržavati i općeprihvaćenih tehničkih pravila za rad konstrukcijski identičnih naprava.

Ne preuzimamo odgovornost za nezgode ili štete koje nastanu zbog nepridržavanja ovog priručnika i sigurnosnih napomena.

2. Opis uređaja (sl. 1)

- 1 Ručka
- 2 Visokotlačno crijevo
- 3 Držač kabela
- 4 Sklopka za uključivanje/isključivanje
- 5 Pokrov kotača
- 6 Priključak za visokotlačno crijevo
- 7 Transportni kotač
- 8 Držač koplja
- 9 Spremnik sredstva za čišćenje
- 10 Priključak za dovod vode
- 11 Igla za čišćenje sapnica
- 12 Čistač terasa
- 13 Pištolj
- 14 Produžetak
- 15 Turbo sapnica
- 16 Sapnica
- 17 -
- 18 Četka za čišćenje
- 19 Prilagodnik Kärcher
- 20 -

3. Opseg isporuke

- Priručnik za uporabu
- Spremnik sredstva za čišćenje
- Igla za čišćenje sapnica
- Čistač terasa
- Pištolj
- Produžetak
- Turbo sapnica
- Sapnica
- Četka za čišćenje
- Prilagodnik Kärcher

4. Namjenska uporaba

Visokotlačni čistač predviđen je za uporabu na privatnom posjedu za čišćenje vozila, strojeva, zgrada, pročelja itd. visokim tlakom.

Stroj je dopušteno rabiti samo namjenski. Svaka druga uporaba smatra se nenamjenskom.

Za štete ili ozljede uzrokovane takvom uporabom odgovoran je korisnik/rukovatelj, a ne proizvođač.

Vodite računa o tome da naši uređaji namjenski nisu konstruirani za komercijalnu, obrtničku ili industrijsku uporabu. Ne preuzimamo odgovornost ako se uređaj rabi u komercijalnim, obrtničkim ili industrijskim pogonima te za srodne postupke.

5. Sigurnosne napomene za visokotlačne čistače

Prije prve uporabe uređaja pročitajte ove sigurnosne napomene i originalni priručnik za uporabu. Postupite u skladu s njima.

- Osim napomena iz priručnika za uporabu potrebno je pridržavati se općih sigurnosnih propisa i zakonskih propisa o zaštiti na radu.
- Pločice s upozorenjem i obavijesne pločice postavljene na uređaju sadržavaju važne napomene za siguran rad.

Stupnjevi opasnosti

⚠ OPASNOST

- Napomena o neposredno prijetećoj opasnosti koja uzrokuje teške tjelesne ozljede ili smrt.

⚠ UPOZORENJE

- Napomena o potencijalno opasnoj situaciji koja može uzrokovati teške tjelesne ozljede ili smrt.

⚠ OPREZ

- Obavijest o potencijalno opasnoj situaciji koja može uzrokovati lake ozljede.

POZOR

- Obavijest o potencijalno opasnoj situaciji koja može uzrokovati materijalne štete.

Električne komponente

⚠ OPASNOST

- Opasnost od električnog udara.
- Mrežni utikač i utičnicu nikada ne dirajte vlažnim rukama.
- Prije svakog rada provjerite postoje li oštećenja na električnom kabelu s mrežnim utikačem. Zatražite od ovlaštene servisne službe/elektrotehničkog stručnjaka da odmah zamijeni oštećen električni kabel. Ne stavljajte u pogon uređaj s oštećenim električnim kabelom.
- Svi dijelovi pod naponom u radnom području moraju biti zaštićeni od mlaza vode.
- Mrežni utikač i spojka produžnog kabela moraju biti vodonepropusni i ne smiju ležati u vodi. Spojka osim toga ne smije ležati na podu. Preporučuje se uporaba kabelskih bubnjeva koji jamče da će utičnice biti najmanje 60 mm iznad poda.
- Pobrinite se za to da se električni i produžni kabel ne slome ili oštete gaženjem, gnječenjem, istezanjem ili sličnim. Zaštitite električne kabele od vrućine, ulja i oštih rubova.
- Prije svih radova njegovanja i održavanja isključite uređaj i izvucite mrežni utikač.
- Radove popravljanja i radove na električnim komponentama smije obavljati samo ovlaštena servisna služba.

⚠ UPOZORENJE

- Uređaj je dopušteno priključiti samo na električni priključak koji je izveo elektroinstalater u skladu s normom IEC 60364.
- Priključite uređaj samo na izmjeničnu struju. Napon se mora podudarati s naponom navedenim na označnoj pločici uređaja.
- Uređaje razreda zaštite I dopušteno je priključivati samo na ispravno uzemljene izvore elektroenergije.
- Zbog sigurnosnih razloga u pravilu preporučujemo da uređaj rabite sa zaštitnom strujnom sklopkom (maks. 30 mA).
- Neprikladan električni produžni kabel može biti opasan. Na otvorenom rabite samo za to odobren, primjereno označen električni produžni kabel s dovoljnim presjekom vodiča:
1–10 m: 1,5 mm²; 10 – 30 m: 2,5 mm²
- Uvijek potpuno odmotajte produžni kabel s kabelskog bubnja.

Upozorenje! Ovaj električni alat tijekom rada proizvodi elektromagnetsko polje. To polje može u određenim okolnostima ometati aktivne ili pasivne medicinske implantate. Kako bi se smanjila opasnost od teških ili smrtonosnih ozljeda, preporučujemo da se osobe s medicinskim implantatima prije rukovanja električnim alatom savjetuju sa svojim liječnikom i proizvođačem tog medicinskog implantata.

Sigurno rukovanje

⚠ OPASNOST

- Korisnik mora namjenski rabiti uređaj. Mora uzeti u obzir lokalne okolnosti i prilikom rada s uređajem voditi računa o ljudima u okolini.
- Prije svakog rada provjerite postoje li oštećenja na važnim komponentama kao što su visokotlačno crijevo, ručni mlazni pištolj i sigurnosne naprave. Odmah zamijenite oštećene komponente. Ne stavljajte u pogon uređaj s oštećenim komponentama.
- Visokotlačni mlazovi mogu biti opasni u slučaju neispravne uporabe. Mlaz nije dopušteno usmjeravati na ljude, životinje, aktivnu električnu opremu ili sam uređaj.
- Ne usmjeravajte visokotlačni mlaz na druge ljude ili sebe kako biste očistili odjeću ili obuću.
- Automobilske gume/ventili na gumama mogu se oštetiti pod visokotlačnim mlazom i puknuti. Prvi znakovi oštećenja su mrlje na gumi. Oštećene automobilske gume/ventili na gumama su životno opasni. Prilikom čišćenja održavajte najmanje 30 cm udaljenosti od mlaza!

⚠ UPOZORENJE

- Ne rabite uređaj ako u njegovom dosegu postoje drugi ljudi, osim ako oni nose zaštitnu odjeću.
- Uređaj ne smiju rabiti djeca ili nepodućene osobe.

- Ovaj uređaj nije namijenjen za to da njime rukuju osobe sa smanjenim tjelesnim, osjetilnim ili mentalnim sposobnostima ili nedovoljnim iskustvom i/ili znanjem, osim ako ih nadzire osoba zadužena za njihovu sigurnost ili ako su od nje primili upute o uporabi uređaja i razumjeli su opasnosti koje iz toga proizlaze. Djeca se ne smiju igrati uređajem.
- Nadzirite djecu kako biste bili sigurni da se ne igraju uređajem.

⚠ OPREZ

- Prije svih aktivnosti s uređajem ili na njemu uspostavite stabilnost kako biste izbjegli nezgode ili oštećenja zbog prevrtanja uređaja.
- Zbog vodenog mlaza koji izlazi iz visokotlačne sapnice na ručni mlazni pištolj djeluje reaktivna sila. Zauzmite siguran stojeći položaj, čvrsto držite ručni mlazni pištolj i mlaznu cijev.
- Uređaj nikada ne ostavljajte bez nadzora dok radi.

POZOR

- Kod duljih radnih stanaka isključite uređaj na sklopki uređaja.
- Ne rabite uređaj pri temperaturama ispod 0 °C.

Ostale opasnosti

⚠ OPASNOST

- Zabranjen je rad u područjima ugroženima eksplozijom.
- Ne prskajte predmete koji sadržavaju tvari opasne za zdravlje (npr. azbest).
- Nikada ne usisavajte tekućine koje sadržavaju otapala ili nerazrijeđene kiseline i otapala! U to se ubrajaju npr. benzin, razrjeđivači lakova ili loživo ulje. Rasprskana maglica je vrlo zapaljiva, eksplozivna i otrovna. Ne rabite aceton, nerazrijeđene kiseline i otapala jer oni nagrizzaju materijale koji postoje u uređaju.
- Držite ambalažne folije dalje od djece, postoji opasnost od gušenja!

⚠ UPOZORENJE

- Prema važećim propisima uređaj nikada ne smije rabiti bez sistemskog razdjelnika na mreži pitke vode. Pobrinite se za to da je priključak kućne vodovodne instalacije na kojem radi visokotlačni čistač opremljen sistemskim razdjelnikom u skladu s normom EN 12729 tip BA.
- Voda koja protekne kroz sistemski razdjelnik više se ne smatra pitkom vodom.
- Visokotlačna crijeva, armature i spojke važni su za sigurnost uređaja. Rabite samo visokotlačna crijeva, armature i spojke koje preporučuje proizvođač.
- Prilikom odvajanja dovodnog ili visokotlačnog crijeva nakon rada iz priključaka može isteći vruća voda.

⚠ OPREZ

- Prilikom biranja skladišnog mjesta i prilikom transporta vodite računa o masi uređaja (vidi tehničke podatke) kako biste izbjegli nezgode ili ozljede.
- Višesatna, neprekidna uporaba uređaja u rijetkim slučajevima može uzrokovati osjećaj utrnulosti u šakama.
- Nosite rukavice.
- Održavajte šake toplima.
- Pravite redovite radne stanke.

Rad sa sredstvima za čišćenje

⚠ UPOZORENJE

- Ovaj uređaj razvijen je za uporabu sredstava za čišćenje koje isporučuje ili preporučuje proizvođač. Uporaba drugih sredstava za čišćenje ili kemikalija može umanjiti sigurnost uređaja.
- Pogrešna uporaba sredstava za čišćenje može uzrokovati teške ozljede ili trovanja.
- Čuvajte sredstva za čišćenje dalje od djece.

Sigurnosne naprave

⚠ OPREZ

- Sigurnosne naprave služe zaštiti korisnika i nije ih dopušteno mijenjati ili zaobilaziti.

Osobna zaštitna oprema

⚠ OPREZ

- Radi zaštite od odbijene rasprskane vode ili prljavštine nosite prikladnu zaštitnu odjeću i zaštitne naočale.
- Tijekom uporabe visokotlačnih čistača mogu nastati aerosoli. Udisanje aerosola može naštetiti zdravlju. Ovisno o primjeni moguće je rabiti potpuno zakriljene sapnice (npr. plosnate sapnice) za visokotlačno čišćenje koje znatno smanjuju izbacivanje vodenastih aerosola. Uporaba takvog zakriljenja nije moguća u svim primjenama. Ako uporaba potpuno zakriljene sapnice nije moguća, trebalo bi rabiti zaštitnu masku za disanje razreda FFP 2 ili slično, ovisno o okolini koju valja očistiti.

6. Potencijalni rizici

Čak i ako ovim električnim alatom propisno rukujete, uvijek će postojati potencijalni rizici. Mogu se pojaviti sljedeće opasnosti povezane s konstrukcijom i izvedbom ovog električnog alata:

- Oštećenja pluća ako se ne nosi prikladna maska protiv prašine.
- Oštećenja sluha ako se ne nosi prikladan štitnik sluha.
- Zdravstvene poteškoće uzrokovane vibracijama šaka i ruku ako se uređaj rabi tijekom duljeg razdoblja, ako se njime neispravno rukuje ili ako ga se neispravno održava.

7. Tehnički podatci

Mrežni napon	230-240 V~ / 50 Hz
Primljena snaga	2400 W
Radni tlak	12 MPa
Nazivni tlak	18 MPa
Učinak	5,5 l/min
Maks. tlak dovoda vode	0,4 MPa
Razred zaštite	II
Masa	10,1 kg
Stupanj zaštite	IPX5

Opasnost!

Buka i vibracije

Vrijednosti buke i vibracija utvrđene su u skladu s normom EN 60335.

Razina zvučnog tlaka L_{pA}	78 dB(A)
Nesigurnost K_{pA}	3 dB(A)
Razina zvučne snage L_{WA}	94 dB(A)
Nesigurnost K_{WA}	3 dB(A)

Nosite štitnik sluha.

Djelovanje buke može uzrokovati gubitak sluha.

Ukupne vrijednosti vibracija (vektorski zbroj triju smjerova) utvrđene su u skladu s normom EN 60335. Vrijednost emisije vibracija $a_n \leq 2,5 \text{ m/s}^2$

Specificirana vrijednost emisije vibracija izmjerena je normiranim postupkom ispitivanja i može se, ovisno o načinu uporabe električnog alata, mijenjati, a u iznimnim slučajevima biti i veća od specificirane vrijednosti.

Specificiranu vrijednost emisije vibracija moguće je rabiti i za uspoređivanje električnog alata s nekim drugim alatom.

Specificiranu vrijednost emisije vibracija moguće je rabiti i za preliminarnu procjenu izloženosti vibracijama.

Ograničite razinu buke i vibracije na minimum!

- Rabite samo ispravne uređaje.
- Redovito održavajte i čistite uređaj.
- Prilagodite način rada uređaju.
- Ne preopterećujte uređaj.
- Po potrebi zatražite provjeru uređaja.
- Isključite uređaj kada nije u uporabi.
- Nosite rukavice.

8. Raspakiranje

- Otvorite pakiranje i oprezno izvadite uređaj.
- Uklonite ambalažni materijal te ambalažne i transportne osigurače (ako postoje).
- Provjerite je li isporučena oprema kompletna.
- Provjerite postoje li na uređaju i priboru štete kod transporta.
- Sačuvajte pakiranje po mogućnosti do isteka jamstvenog razdoblja.

POZOR

Uređaj i ambalažni materijali nisu dječja igračka! Djeca se ne smiju igrati plastičnim vrećicama, folijama i malim dijelovima! Postoji opasnost od gutanja i gušenja!

9. Prije stavljanja u pogon

Ispravna uporaba uređaja

- Visokotlačni čistač potrebno je postaviti na ravnu, sigurnu površinu.
- Prilikom svakog aktiviranja stroja preporučuje se zauzimanje ispravnog položaja rukovanja: jednom rukom na pištolju, a drugom rukom na koplju.
- Vodeni mlaz nikada nije dopušteno usmjeravati na električne vodove ili stroj.
- Kako bi se izbjeglo oštećenje pumpe u mirovanju, malo propuštanje pumpe je normalno.
- Stroj ni u kojem slučaju nije dopušteno rabiti u potencijalno eksplozivnim prostorijama.
- Radna temperatura mora biti između +5 i + 50 °C. Nije dopušteno obavljati pokrivanja ili izmjene na koplju ili sapnicama za prskanje.
- Visokotlačni čistač konstruiran je za rad s hladnom ili umjereno toplom vodom (maks. do 50 °C), više temperature uzrokuju oštećenja na pumpi.
- Ulazna voda ne smije biti onečišćena, pjeskovita ili pomiješana s kemijskim proizvodima koji mogu umanjiti funkcionalnost i skratiti vijek trajanja stroja.

Montiranje

Montiranje uređaja (sl. 1)

Natakните ručku (1) na pričvrstne točke na gornjoj strani uređaja i osigurajte ih dvama isporučenim vijcima (duljine 20 mm).

Priključak za dovod vode (sl. 2)

Navrnite priključak za dovod vode (10) na uređaj. Priključak za dovod vode (11) opremljen je priključnim elementom za standardne sustave crijevnih spojka. Natakните crijevnu spojku dovodnog crijeva (min. Ø 1/2"/ cca 13 mm) na priključak za dovod vode (10). Za dovod vode uvijek rabite ojačano crijevo za vodu s komercijalno dostupnom spojkom. Duljina bi trebala biti najmanje 6,0 m. (Nije sadržano u opsegu isporuke)

Između pitke vode i visokotlačnog čistača mora biti ugrađena protustrujna zaklopka! O tome pitajte instalatera sanitarija.

Usisavanje iz otvorenih rezervoara/spremnika i prirodnih vodenih površina

Uporabite poseban pribor za samousisavanje (nije sadržan u opsegu isporuke / dostupan je kod ovlaštenog distributera).

Tim priborom visokotlačni čistač može usisavati vodu 0,5 m iznad razine vode. To može trajati cca 25 – 50 sekunda.

Uronite crijevo iz pribora potpuno pod vodu kako bi se istisnuo zrak iz crijeva.

Priključite crijevo iz pribora na visokotlačni čistač i pobrinite se za to da usisno sito ostane pod vodom. Pustite visokotlačni čistač da radi sa skinutim pištoljem za prskanje dok voda ne poteče jednoliko iz visokotlačnog crijeva. Ako voda ne poteče nakon 25 – 50 sekunda, isključite uređaj i provjerite sve priključke.

Kada voda poteče, isključite visokotlačni čistač i prije rada priključite pištolj za prskanje i mlazno koplje.

Priključivanje visokotlačnog crijeva (sl. 3/4)

Priključite visokotlačno crijevo (2) na priključak za visokotlačno crijevo (6). Prije toga skinite zaštitnu kapu.

Utaknite drugi kraj visokotlačnog crijeva (2) u priključak pištolja (13).

Kako biste izvadili visokotlačno crijevo (2), pritisnite tipku (A) i izvucite ga.

Priključivanje nastavaka (sl. 5)

Kako biste montirali nastavke 14, 18, utisnite ih u pištolj (13) i okrećite dok se ne blokiraju.

Kako biste montirali nastavke 12, 15, 16, 21, utisnite ih u produžetak (14) i okrećite dok se ne blokiraju.

10. Priključivanje na električnu mrežu

Montirani elektromotor priključen je pripravan za rad. Priključak ispunjava važeće propise VDE i DIN. Postojeći električni priključak i korišteni produžni kabel moraju udovoljavati tim propisima.

Oštećen električni priključni vod.

Na električnim kabelima često nastaju oštećenja izolacije.

Uzroci toga mogu biti sljedeći:

- Pritisnuta mjesta, ako se kabeli provode kroz procepe u prozorima ili vratima.
- Pregibi zbog neispravnog učvršćivanja ili provođenja električnog kabela.
- Posjekotine zbog gaženja električnog kabela.
- Oštećenja izolacije zbog čupanja iz zidne utičnice.
- Pukotine zbog starenja izolacije.

Takvi oštećeni električni kabeli ne smiju se rabiti i zbog oštećenja izolacije opasni su za život.

Redovito provjeravajte jesu li električni kabeli oštećeni. Prilikom provjere pobrinite se za to da kabel nije priključen na električnu mrežu.

Električni kabeli moraju udovoljavati važećim propisima VDE i DIN. Rabite samo priključne vodove s oznakom H05VV-F.

Na električnom kabelu mora obvezno biti otisnut tip kabela.

Izmjenični motor

Mrežni napon mora biti 230 V~.

Produžni kabeli moraju imati duljinu do 25 m i poprečni presjek od 1,5 mm².

Način priključivanja Y

Ako se mrežni priključni kabel ovog uređaja ošteti, mora ga zamijeniti proizvođač, njegova servisna služba ili druga kvalificirana osoba kako bi se izbjegle opasnosti.

Priključivanja i popravke električne opreme smije obaviti samo ovlašteni električar.

Imate li pitanja, navedite sljedeće podatke:

- Vrsta struje motora
- Podatci s označne pločice stroja
- Podatci s označne pločice motora
- Prije priključivanja provjerite podudaraju li se podatci na označnoj pločici s vrijednostima električne mreže.
- Prilikom uporabe produžnih kabela pobrinite se za to da su oni prikladni za vanjsko područje i da imaju dovoljan presjek vodiča:
 - 1–10 m: 1,5 mm²
 - 10–30 m: 2,5 mm²
- Utaknite mrežni utikač na mrežnom kabelu u utičnicu.
- Proizvod ispunjava zahtjeve norme EN 61000-3-11 i podliježe uvjetima posebnog priključivanja. To znači da nije dopuštena uporaba na proizvoljnim, slobodno odabranim spojnim točkama.
- Proizvod može uzrokovati privremena kolebanja napona u nepovoljnim uvjetima električne mreže.
- Proizvod je predviđen isključivo za uporabu na spojnim točkama koje
 - a) ne prekoračuju maksimalno dopuštenu mrežnu impedanciju "Z" ($Z_{max.} = 0,441 \Omega$) ili
 - b) imaju opterećenje električne mreže trajnom strujom od najmanje 100 A po fazi.

- Vi kao korisnik morate osigurati, po potrebi i u dogovoru s elektrodistribucijskom tvrtkom, da spojna točka preko koje želite napajati proizvod ispunjava jednu od gore navedenih zahtjeva a) ili b).

11. Rukovanje

Stroj se sastoji od sklopa s pumpom pokrivenog kućištem otpornim na udarce. Stroj je opremljen kopljem i ergonomskim pištoljem radi optimalnog radnog položaja čiji oblik i oprema udovoljavaju važećim propisima.

Stavljanje u pogon:

Ako ste potpuno montirali visokotlačni čistač i obavili sva priključivanja, možete učiniti sljedeće:

Otvorite dovod vode. Deblokirajte pištolj (13) na zapornoj sklopki (C). Povucite okidač (D) prema natrag kako bi zrak iz uređaja mogao izići. (Sl. 5)

Uključite uređaj, u tu svrhu postavite sklopku za uključivanje/isključivanje (4) na "ON". Sada pritisnite okidač (D). (Sl. 1/5)

Radi isključivanja pustite okidač (D), uređaj se prebacuje na čekanje. Kada pritisnete okidač (D), visokotlačni čistač ponovno se pokreće. (Sl. 5)

Kako biste potpuno isključili visokotlačni čistač, postavite sklopku za uključivanje/isključivanje (4) na "OFF". (Sl. 1)

Spremnik sredstva za čišćenje (9)

Napunite spremnik sredstva za čišćenje odgovarajućim sredstvom za čišćenje. Širinu mlaza moguće je namjestiti na sapnici.

Uporaba nastavaka (sl. 1):

Čistač terasa (12): Za čišćenje podova i zidnih površina.

Turbo sapnica (15): Za uklanjanje tvrdokorne prljavštine.

Sapnica (16): Za grube radove čišćenja.

Četka za čišćenje (18): Za čišćenje površina.

12. Održavanje

⚠ Upozorenje! Prije svakog namještanja, servisiranja ili popravljanja izvucite mrežni utikač!

Opće mjere održavanja

- Zaštitne naprave, ventilacijske proreze i kućište motora čistite od prašine i prljavštine. Obrišite uređaj čistom krpom ili ga ispušite niskotlačnim stlačnim zrakom.
- Preporučujemo da uređaj očistite odmah nakon svake uporabe.
- Uređaj redovito čistite vlažnom krpom i mazivim sapunom. Ne rabite sredstva za čišćenje ili otapala jer bi ona mogla nagristi plastične dijelove uređaja. Pobrinite se za to da voda ne može prodrijeti u unutrašnjost uređaja.

Dugo vrijeme mirovanja električne pumpe

Ako su predviđena dulja vremena mirovanja stroja (dulja od 3 mjeseca) u prostorijama u kojima postoji opasnost od smrzavanja, preporučuje se punjenje stroja sredstvom za zaštitu od smrzavanja (sličnim sredstvom kakvo se rabi za vozila).

Ako se uređaj nije dulje vrijeme rabio, u električnoj pumpi nastaju naslage kamenca koje mogu uzrokovati poteškoće prilikom pokretanja.

Servisne informacije

Valja voditi računa o tome da kod ovog proizvoda sljedeći dijelovi podliježu trošenju zbog uporabe ili prirodnom trošenju, odnosno da su sljedeći dijelovi potrebni kao potrošni materijali.

Potrošni dijelovi*: Remen, crijevo, koplje, sapnice i nastavci, filter zraka, brtve

* Nisu nužno sadržani u opsegu isporuke!

Rezervne dijelove i pribor možete nabaviti preko našeg servisnog centra. Za to skenirajte QR kod na naslovnici.

Čišćenje sapnice (sl. 1)

Za čišćenje začepljene sapnice uporabite priloženu žicu (11).

13. Zbrinjavanje i recikliranje

Napomene o ambalaži



Ambalažni materijali mogu se reciklirati. Molimo zbrinite ambalažu na ekološki način.

Napomene o Zakonu o električnim i elektroničkim uređajima



Otpadni električni i elektronički uređaji ne spadaju u kućni otpad, nego ih valja odnijeti na odvojeno mjesto prikupljanja i zbrinjavanja!

- Stare baterije ili akumulatore koji nisu fiksno ugrađeni u otpadni uređaj potrebno je prije predaje izvaditi tako da se ne unište! Njihovo zbrinjavanje regulirano je zakonom o baterijama.
- Vlasnici i korisnici električnih i elektroničkih uređaja zakonom su obvezni vratiti ih nakon uporabe.
- Krajnji korisnik isključivo je odgovoran za brisanje osobnih podataka na otpadnom uređaju koji treba zbrinuti!
- Simbol prekrížene kante za otpad znači da otpadne električne i elektroničke uređaje nije dopušteno zbrinjavati u kućni otpad.

- Otpadne električne i elektroničke uređaje moguće je besplatno predati na sljedeća mjesta:
 - Javno-pravna mjesta za zbrinjavanje i prikupljanje (npr. komunalna dvorišta)
 - Mjesta prodaje električnih uređaja (stacionarna i internetska), ako su trgovci obvezni preuzeti ih ili ako besplatno nude tu uslugu.
 - Do tri otpadna električna uređaja po svakoj vrsti uređaja, s duljinom rubova od maksimalno 25 centimetara, možete bez prethodne nabave novog uređaja besplatno predati proizvođaču ili nekom drugom obližnjem ovlaštenom sabiralištu.
 - Dodatne dopunske uvjete povrata od proizvođača i distributera možete saznati od servisne službe.
- U slučaju isporuke novog električnog uređaja od proizvođača privatnom kućanstvu on može omogućiti besplatno preuzimanje otpadnog električnog uređaja na zahtjev krajnjeg korisnika. U vezi s tim obratite se servisnoj službi proizvođača.
- Ove izjave vrijede samo za uređaje koji se montiraju i prodaju u državama Europske unije i koji podliježu Europskoj direktivi 2012/19/EU. U državama izvan Europske unije mogu vrijediti drukčiji propisi za zbrinjavanje otpadnih električnih i elektroničkih uređaja.

14. Otklanjanje neispravnosti

Neispravnost	Mogući uzrok	Rješenje
Uređaj ne funkcionira.	Ne postoji električni napon na uređaju.	Provjerite osigurač, mrežni kabel, mrežni utikač i po potrebi zatražite od stručnog osoblja da ih zamijeni.
	Presjek vodiča produžnog kabela je premalen ili je produžni kabel predug.	Uporabite produžne kabele s većim presjekom vodiča ili kraći produžni kabel.
	Mrežni napon je ispod specificirane vrijednosti	Po potrebi se obratite elektrodistribucijskom poduzeću.
	Pumpa se smrznula.	Provjerite, po potrebi odmrznite.
Motor radi, ali ne stvara se tlak.	Usisavanje zraka u dovodu vode.	Provjerite i po potrebi zamijenite dovodno crijevo i crijevne spojeve.
	Izlazna sapnica je prevelika.	Provjerite, po potrebi zamijenite.
Nepravilan radni tlak.	Usisavanje zraka u dovodu vode.	Provjerite i po potrebi zamijenite dovodno crijevo i crijevne spojeve.

Razlaga simbolov na napravi

	<p>Pred zagonom preberite navodila za uporabo in varnostne napotke ter jih upoštevajte!</p>
	<p>Nosite zaščitna očala!</p>
	<p>Nosite zaščito sluha!</p>
	<p>Razred zaščite II</p>
	<p>Naprave ne smete priključiti neposredno na javno omrežje pitne vode.</p>
	<p>Visokotlačnega curka ne usmerite v osebe, živali, aktivno električno opremo ali v napravo samo.</p>

Kazalo:
Stran:

1.	Uvod	85
2.	Opis naprave	85
3.	Obseg dostave	85
4.	Namenska uporaba	85
5.	Varnostni napotki za visokotlačne čistilnike	86
6.	Preostala tveganja.....	87
7.	Tehnični podatki	88
8.	Odstranjevanje iz embalaže	88
9.	Pred zagonom	88
10.	Električni priključek	89
11.	Uporaba.....	90
12.	Vzdrževanje.....	90
13.	Odlaganje med odpadke in reciklaža	90
14.	Pomoč pri motnjah	91

1. Uvod

Proizvajalec:

Scheppach GmbH
Günzburger Straße 69
D-89335 Ichenhausen

Spoštovani kupec,

želimo vam veliko veselja in uspeha pri delu z vašo novo napravo.

Napotek:

Proizvajalec te naprave skladno z veljavnim zakonom o odgovornosti za izdelke ne jamči za poškodbe na tej napravi ali poškodbe s to napravo, do katerih pride pri:

- nepravilnem ravnanju,
- Neupoštevanje navodil za uporabo,
- popravilih, ki jih izvedejo tretji, nepooblaščen strokovnjaki,
- vgraditvi neoriginalnih nadomestnih delov in zamenjava z njimi,
- nenamenski uporabi.
- izpadu električne naprave pri neupoštevanju električnih predpisov in določil VDE 0100, DIN 57113 / VDE0113.

Upoštevajte naslednje:

Pred montažo in zagonom preberite celotno besedilo navodil za uporabo.

Ta navodila za uporabo vam olajšajo spoznati električno orodje in izkoristiti njegove možnosti uporabe, ki so v skladu z določili.

Navodila za uporabo vsebujejo pomembne napotke o varnem, strokovnem in ekonomičnem delu z električnim orodjem, o izogibanju nevarnostim, prihranku stroškov za popravila, zmanjšanju časov izpada in povečanju zanesljivosti ter življenjske dobe električnega orodja.

Poleg varnostnih določil v teh navodilih za uporabo morate nujno upoštevati predpise svoje države, ki veljajo za uporabo električnega orodja.

Navodila za uporabo shranite poleg električnega orodja, ovita v plastični ovitek, tako da bodo zaščitena pred umazanijo in vlago. Pred sprejemom dela mora vsaka upravljalna oseba prebrati in skrbno upoštevati omenjena navodila. Na električnem orodju lahko delajo samo osebe, ki so poučene o uporabi orodja in o nevarnostih, ki so povezane s tem. Upoštevajte zahtevano najnižjo starost.

Poleg varnostnih napotkov iz teh navodil in posebnih predpisov vaše države morate pri uporabi identičnih strojev upoštevati tudi splošno veljavna tehnična pravila.

Ne prevzemamo nikakršne odgovornosti za nezgode in poškodbe, nastale zaradi neupoštevanja teh navodil in varnostnih napotkov.

2. Opis naprave (slika 1)

- 1 Ročaj
- 2 Visokotlačna cev
- 3 Držalo za kabel
- 4 Stikalo za vklop/izklop
- 5 Pokrov kolesa
- 6 Prikluček za visokotlačno cev
- 7 Transportno kolo
- 8 Držalo za sulico
- 9 Posoda za čistilo
- 10 Prikluček za dovod vode
- 11 Igla za čiščenje šobe
- 12 Čistilnik za teraso
- 13 Pištola
- 14 Podaljšek
- 15 Turbo šoba
- 16 Šoba
- 17 -
- 18 Čistilna krtača
- 19 Adapter Kärcher
- 20 -

3. Obseg dostave

- Navodila za uporabo
- Posoda za čistilo
- Igla za čiščenje šobe
- Čistilnik za teraso
- Pištola
- Podaljšek
- Turbo šoba
- Šoba
- Čistilna krtača
- Adapter Kärcher

4. Namenska uporaba

Visokotlačni čistilnik je predviden za zasebno uporabo za čiščenje vozil, strojev, stavb, fasad itd. z visokim tlakom.

Stroj se sme uporabljati samo v skladu s predvidenim namenom. Vsaka druga uporaba, ki presega to, ni v skladu z namenom.

Za škodo ali telesne poškodbe vseh vrst, ki izhajajo iz tega, je odgovoren uporabnik/upravljaec in ne proizvajalec.

Prosimo, upoštevajte, da naše naprave namensko niso konstruirane za gospodarsko, obrtno ali industrijsko uporabo. Ne prevzemamo nobene odgovornosti, če napravo uporabljate v gospodarskih, obrtnih ali industrijskih obratih ter enakih dejavnostih.

5. Varnostni napotki za visokotlačne čistilnike

Pred prvo uporabo vaše naprave preberite varnostne napotke in originalna navodila za uporabo. Upoštevajte jih.

- Poleg napotkov v navodilih za uporabo je treba upoštevati še zakonsko predpisane splošne varnostne napotke in napotke za varstvo pred nesrečami.
- Opozorilne tablice in tablice za napotki, ki so nameščene na napravi posredujejo pomembne napotke za varno delo.

Stopnje nevarnosti

⚠ NEVARNOST

- Napotek za neposredno nevarnost, ki privede do hudih telesnih poškodb ali smrti.

⚠ OPOZORILO

- Napotek za možno nevarno situacijo, ki lahko privede do hudih telesnih poškodb ali smrti.

⚠ PREVIDNO

- Napotek za možno nevarno situacijo, ki lahko privede do lažjih telesnih poškodb.

POZOR

- Napotek za možno nevarno situacijo, ki lahko privede do materialne škode.

Električne komponente

⚠ NEVARNOST

- Nevarnost električnega udara.
- Električnega vtiča in vtičnice se nikoli ne dotikajte z mokrimi rokami.
- Pred vsako uporabo preverite električni kabel in električni vtič, ali sta poškodovana. Poškodovano električno priključno napeljavo naj vam nemudoma zamenja pooblaščen servisna služba/električar. Ne zaženite naprave s poškodovano električno priključno napeljavo.
- Vsi deli pod napetostjo, ki se nahajajo v delovnem območju je treba zaščititi pred brizganjem vode.
- Električni vtič in priključek podaljševalnega voda mora biti vodotesen in ne sme ležati v vodi. Poleg tega priključek ne sme ležati na tleh. Priporočamo, da uporabite kabelski boben, ki zagotavlja, da so vtičnice vsaj 60 mm nad tlemi.
- Pazite, da ne poškodujete električnega priključka in podaljševalnega voda tako, da ga povozite, ukleščite, vlečete ali poškodujete. Električno priključno napeljavo zavarujte pred vročino, oljem in ostrimi robovi.
- Pred vsemi negovalnimi in vzdrževalnimi deli morate izklopiti napravo in izvleči njen električni vtič.
- Popravila in dela na električnih sestavnih delih lahko izvaja samo pooblaščen servisna služba.

⚠ OPOZORILO

- Napravo lahko priključite le na električni priključek, ki ga je elektroinstalater namestil v skladu z IEC 60364.
- Napravo priključite le na izmenični tok. Napetost se mora ujemati s podatki na tipski ploščici naprave.
- Razred zaščite I – naprave se smejo priključiti le na ustrezno ozemljene električne vire.
- Iz varnostnih razlogov načeloma priporočamo, da naprava obratuje prek zaščitnega stikala okvarnega toka (najv. 30 mA).
- Neprimeren električni podaljševalni vod je lahko nevaren. Na prostem se sme uporabljati le odobren, ustrezno označen električni podaljševalni vod z zadostnim presekom:
1–10 m: 1,5 mm²; 10 – 30 m: 2,5 mm²
- Podaljševalni vod vedno v celoti odvijte s kabelske ga bobna.

Opozorilo! To električno orodje med delovanjem ustvarja elektromagnetno polje. To polje lahko v določenih okoliščinah vpliva na aktivne ali pasivne medicinske vsadke. Zaradi zmanjšanja nevarnosti resnih ali smrtnih poškodb, osebam z medicinskimi vsadki priporočamo, da se pred uporabo električnega orodja posvetujejo s svojim zdravnikom ali proizvajalcem medicinskega vsadka.

Varno ravnanje

⚠ NEVARNOST

- Uporabnik mora napravo pravilno uporabljati. Upoštevati mora okoliščine in pri delu z napravo paziti na osebe v okolici.
- Pomembne komponente, kot so visokotlačna cev, ročna brizgalna pištola in varnostne priprave pred vsako uporabo preverite, ali so poškodovane. Poškodovane komponente nemudoma zamenjajte. Ne zaženite naprave s poškodovanimi komponentami.
- Visokotlačni curki so pri nepravilni uporabi lahko nevarni. Curka ne smete usmeriti v osebe, živali, aktivno električno opremo ali v napravo samo.
- Visokotlačnega curka ne usmerite v druge osebe ali v sebe, da bi očistili oblačila ali obutev.
- Pnevmatike vozila/ventili pnevmatik se z visokotlačnim curkom lahko poškodujejo in počijo. Prvi znak za take poškodbe je razbarvanje pnevmatike. Poškodovane pnevmatike/ventili pnevmatik so smrtno nevarni. Pri čiščenju imejte vsaj 30 cm odmika od curka!

⚠ OPOZORILO

- Naprave ne uporabljajte, če so na dosegu druge osebe, razen če nosijo zaščitna oblačila.
- Naprave ne smejo uporabljati otroci ali nepoučene osebe.

- Ta naprava ni namenjena temu, da jo uporabljajo osebe z omejenimi fizičnimi, senzoričnimi ali duševnimi sposobnostmi ali s pomanjkanjem izkušenj in/ali znanja, razen, če jih nadzoruje oseba, zadolžena za njihovo varnost, ali so od nje dobile navodila, kako uporabljati napravo in so razumele nevarnosti, ki izhajajo iz nje. Otroci se ne smejo igrati z napravo.
- Otroke nadzorujte, da zagotovite, da se ne igrajo z napravo.

⚠ PREVIDNO

- Pred vsemi dejavnostmi z ali na napravi zagotovite, da je le-ta stabilna, da preprečite nesreče ali poškodbe zaradi prevrnjene naprave.
- Zaradi vodnega curka iz visokotlačne šobe na ročno brizgalno pištolo deluje povratna sila. Poskrbite za stabilnost, ročno brizgalno pištolo in brizgalno cev dobro držite.
- Dokler naprava deluje, je nikoli ne puščajte nenazorovane.

POZOR

- Med daljšimi premori med delom napravo izklopite s stikalom na napravi.
- Naprave ne uporabljajte, če je temperatura pod 0 °C.

Ostale nevarnosti

⚠ NEVARNOST

- Uporaba v eksplozijsko ogroženih območjih je prepovedana.
- Ne brizgajte predmetov, ki vsebujejo zdravju škodljive snovi (npr. azbest).
- Nikoli ne vsesajte tekočin, ki vsebujejo razredčila ali nerazredčenih kislin in razredčil! Zraven spadajo tudi npr. bencin, razredčilo za barve ali kurilno olje. Razpršena meglica je visoko vnetljiva, eksplozivna in strupena. Ne uporabljajte acetona, nerazredčenih kislin in razredčil, ker razjedajo materiale, ki so uporabljeni na napravi.
- Pazite, da otroci ne pridejo v stik z embalažno folijo, ker obstaja nevarnost zadušitve!

⚠ OPOZORILO

- V skladu z veljavnimi predpisi naprave nikoli ne smete uporabljati brez systemskega ločilnika na omrežju pitne vode. Prepričajte se, da je priključek vaše hišne vodovodne napeljave, na katerega je priključen visokotlačni čistilnik, opremljen s sistemskim ločilnikom v skladu z EN 12729 tipa BA.
- Voda, ki steče skozi systemski ločilnik, ne velja več za pitno vodo.
- Visokotlačne cevi, armature in spoji so pomembni za varnost naprave. Uporabljajte le visokotlačne cevi, armature in spoje, ki jih priporoča proizvajalec.

- Ko odklopite dovod ali visokotlačno cev, lahko po uporabi iz priključkov izteka vroča voda.

⚠ PREVIDNO

- Pri izbiri mesta shranjevanja in pri transportu upoštevajte težo naprave (glejte tehnične podatke), da ne pride do nesreč ali poškodb.
- Večurna, neprekinjena uporaba naprave lahko v redkih primerih povzroči občutek omrtničenih rok.
- Nosite rokavice.
- Poskrbite, da bodo roke tople.
- Med delom redno delajte premore.

Delo s čistili

⚠ OPOZORILO

- Ta naprava je bila razvita za uporabo s čistili, ki jih dobavlja ali priporoča proizvajalec. Uporaba drugih čistil ali kemikalij lahko vpliva na varnost naprave.
- Napačna uporaba čistil lahko povzroči hude poškodbe ali zastrupitve.
- Čistila shranjujte izven dosega otrok.

Varnostne priprave

⚠ PREVIDNO

- Varnostne priprave so namenjene zaščiti uporabnika in jih ne smete spreminjati ali premostiti.

Osebna zaščitna oprema

⚠ PREVIDNO

- Za zaščito pred povratnim škropljenjem vode ali umazanije nosite primerna zaščitna oblačila in zaščitna očala.
- Med uporabo visokotlačnih čistilnikov lahko nastajajo aerosoli. Vdihavanje aerosolov lahko povzroči zdravstvene težave. Odvisno od uporabe lahko za visokotlačno čiščenje uporabite popolnoma zaslonjene šobe (npr. ploščati čistilnik), ki zelo omejijo uhajanje vodnih aerosolov. Uporaba take zaslonitve ni mogoča pri vseh načinih uporabe. Če uporaba popolnoma zaslonjene šobe ni mogoča, je treba uporabljati dihalno masko razreda FFP 2 ali primerljivo, glede na okolico, ki jo želite očistiti.

6. Preostala tveganja

Tudi če to električno orodje uporabljate v skladu s predpisi, vedno obstajajo preostala tveganja. V povezavi s konstrukcijo in izvedbo tega električnega orodja lahko pride do naslednjih nevarnosti:

- Poškodbe pljuč, če ne nosite primerne maske za zaščito pred prahom.
- Poškodbe sluha, če ne nosite primerne zaščite sluha.
- Škoda na zdravju, ki nastopi zaradi vibracij na spodnjem in zgornjem delu roke, če napravo uporabljate dalj časa ali če je ne upravljate in vzdržujete ustrezno.

7. Tehnični podatki

Omrežna napetost	230–240 V~ / 50 Hz
Poraba moči	2400 W
Delovni tlak	12 MPa
Nazivni tlak	18 MPa
Črpalna moč	5,5 l/min
najv. tlak dovoda vode	0,4 MPa
Razred zaščite	II
Teža	10,1 kg
Stopnja zaščite	IPX5

Nevarnost!

Hrup in vibracije

Vrednosti hrupa in vibracij so bile ugotovljene v skladu s standardom EN 60335.

Raven hrupa L_{pA}	78 dB(A)
Nezanesljivost K_{pA}	3 dB(A)
Nivo moči zvoka L_{WA}	94 dB(A)
Negotovost K_{WA}	3 dB(A)

Nosite zaščito za sluh.

Zaradi vpliva hrupa lahko oglušite.

Ugotovljene skupne vrednosti nihanja (vektorska vsota treh smeri) ustrezajo standardu EN 60335.

Vrednost emisij vibracij $a_n \leq 2,5 \text{ m/s}^2$

Navedena vrednost emisij vibracij je bila izmerjena z normiranim preizkusnim postopkom in se glede na način uporabe električnega orodja lahko spremeni in izjemoma preseže navedeno vrednost.

Navedeno vrednost emisij vibracij je mogoče uporabiti za primerjavo električnega orodja z drugim.

Navedeno vrednost emisij vibracij je mogoče uporabiti tudi za začetno oceno negativnega vpliva.

Nastajanje hrupa in vibracij omejite na minimum!

- Uporabljajte samo brezhibne naprave.
- Redno vzdržujte in čistite napravo.
- Svoj način dela prilagodite napravi.
- Ne preobremenite naprave.
- Po potrebi predajte napravo v pregled.
- Izklopite napravo, ko je ne uporabljate.
- Nosite rokavice.

8. Odstranjevanje iz embalaže

- Odprite embalažo in napravo previdno vzemite ven.
- Odstranite embalažni material ter ovojna in transportna varovala (če obstajajo).
- Preverite, ali je obseg dostave celovit.

- Preverite, če so se naprava in deli pribora poškodovali med transportom.
- Po možnosti embalažo shranite do preteka garancijskega časa.

POZOR

Naprava in embalažni material nista otroški igrači! Otroci se ne smejo igrati s plastičnimi vrečkami, folijami in majhnimi deli! Obstaja nevarnost, da jih pogoltnejo in se z njimi zadušijo!

9. Pred zagonom

Pravilna uporaba naprave

- Visokotlačni čistilnik morate postaviti na ravno, stabilno površino.
- Ob vsakem aktiviranju stroja je priporočljivo, da imate ob uporabi pravi položaj: ena roka na pištoli in druga roka na sulici.
- Vodnega curka ne smete usmeriti v električno napeljavo ali v stroj.
- Manjše puščanje črpalke je normalno, saj se tako prepreči poškodbe črpalke v mirovanju.
- Stroja nikakor ne smete uporabljati v prostorih, ki so eksplozijsko ogroženi.
- Delovna temperatura mora biti med +5 in + 50 °C. Sulice ali brizgalnih šob se ne sme nikakor pokrivati ali spreminjati.
- Visokotlačni čistilnik je namenjen za uporabo s hladno ali zmerno toplo vodo (do najv. 50 °C), višje temperature lahko poškodujejo črpalke.
- Voda, ki doteka v napravo, ne sme biti niti umazana niti ne sme vsebovati peska ali kemičnih izdelkov, ki bi lahko vplivale na delovanje in trajnost stroja.

Montaža

Montaža naprave (sl. 1)

Potisnite ročaj (1) na pritrdilne točke na zgornjem delu naprave in ga zavarujte z obema priloženima vijakoma (dolžina 20 mm).

Priključek za dovod vode (sl. 2)

Privijte priključek za dovod vode (10) na napravo. Priključek za dovod vode (11) je opremljen s priključnim kosom za standardne sisteme za spoje cevi. Natakните spoj cevi dovodne cevi (min. $\varnothing 1/2$ «/ prib. 13 mm) na priključek za dovod vode (10).

Za dovod vode vedno uporabite ojačeno vodovodno cev z običajnim spojem. Dolžina mora biti najmanj 6,0 m. (Ni vključen v obseg dostave)

Med pitno vodo in visokotlačnim čistilnikom je treba vgraditi protipovratni ventil! Posvetujte se s svojim sanitarnim inštalaterjem.

Sesanje iz odprtih rezervoarjev / zabojev in naravnih voda

Uporabite posebni pribor za samodejno vsesavanje (ni v obsegu dobave / na voljo pri specializiranem trgovcu).

S tem priborom lahko visokotlačni čistilnik vodo vesa do 0,5 m višine nad gladino vode. To lahko traja približno 25 – 50 sekund.

Cev iz pribora popolnoma potopite pod vodo, da zrak uide iz cevi.

Priključite cev iz pribora na visokotlačni čistilnik in se prepričajte, da je sito za vsesavanje pod vodo.

Pustite, da visokotlačni čistilnik deluje brez brizgalne pištole, dokler voda ne teče iz visokotlačne cevi enakomerno. Če po 25 – 50 sekundah voda še ne teče iz cevi, napravo izklopite in preverite vse priključke. Ko voda teče, izklopite visokotlačni čistilnik in za delo priključite brizgalno pištolo in brizgalno sulico.

Priključek visokotlačne cevi (sl. 3/4)

Priključite visokotlačno cev (2) na priključek za visokotlačno cev (6). Pred tem odstranite zaščitni pokrov. Vtaknite drugi konec visokotlačne cevi (2) v priključek pištole (13).

Ko želite odstraniti visokotlačno cev (2), pritisnite tipko (A) in cev izvlecite.

Priključek nastavkov (sl. 5)

Za montažo priključkov 14, 18, le-te pritisnite v pištolo (13) in jih obračajte, da se zaskočijo.

Za montažo priključkov 12, 15, 16, 21 le-te vključite v podaljšek (14) in jih obračajte, da se zaskočijo.

10. Električni priključek

Nameščeni elektromotor je priključen, tako da je pripravljen za uporabo. Priključek ustreza zadevnim standardom VDE in DIN. Omrežni priključek in uporabljen podaljšek na strani kupca morata ustrezati predpisom.

Poškodovan električni priključni vod.

Na električnih priključnih vodih pogosto nastanejo poškodbe izolacije.

Vzroki za to so lahko:

- Otiščanci, če priključne vode speljete skozi okna ali reže vrat.
- Pregibi zaradi nepravilne pritrditve ali vodenja priključnih vodov.
- Rezi zaradi vožnje preko priključnih vodov.
- Poškodbe izolacije zaradi iztrganja iz stenske vtičnice.
- Pretrgana mesta zaradi staranja izolacije.

Takih poškodovanih električnih priključnih vodov ne smete uporabljati, ker so zaradi poškodb izolacije smrtno nevarni.

Redno preverjajte, če so električni priključni vodi poškodovani. Pri tem pazite, da priključni vod pri preverjanju ne bo visel na električnem omrežju.

Električni priključni vodi morajo ustrezati zadevnim določilom VDE in DIN. Uporabljajte samo priključne vode z oznako H05VV-F.

Po predpisih mora biti oznaka tipa priključnega voda natisnjena na njem.

Motor na izmenični tok

Omrežna napetost mora biti ~ 230 V.

Podaljševalni vodi do dolžine 25 m morajo imeti prečni prerez 1,5 kvadratnega milimetra.

Način priključitve Y

Če se omrežni priključni vod tega orodja poškoduje, ga mora zamenjati proizvajalec ali njegova servisna služba ali podobno kvalificirana oseba, da se izognete nevarnostim.

Priključevanje in popravila električne opreme lahko izvajajo samo električarji.

V primeru povpraševanja morate navesti spodnje podatke:

- Vrsta toka, ki napaja motor
- Podatki tipske ploščice stroja
- Podatki na tipski ploščici motorja
- Pred priključitvijo se prepričajte, da se podatki na tipski ploščici ujemajo s podatki o električnem omrežju.
- Pri uporabi podaljševalnih vodov pazite, da so le-ti primerni za zunanje področje in imajo zadosten presek:
 - 1–10 m: 1,5 mm²
 - 10–30 m: 2,5 mm²
- Vključite električni vtič omrežnega kabla v vtičnico.
- Izdelek izpolnjuje zahteve EN 61000-3-11 in je zavezan posebnim pogojem za priključek. To pomeni, da uporaba na poljubnih, prosto izbirnih priključnih točkah ni dovoljena.
- Izdelek lahko ob neugodnih pogojih električnega omrežja povzroči prehodno napetostno nihanje.
- Izdelek je predviden izključno za uporabo na priključnih točkah, ki
 - a) ne prekoračiti največje dovoljene omrežne impedance »Z« (Z_{max.} = 0,441 Ω) ne presežete ali
 - b) omogočajo neprekinjene tokovne obremenitve omrežja vsaj 100 A na fazo.
- Kot uporabnik morate zagotoviti, po potrebi s posvetovanjem z vašim podjetjem za oskrbo z električno energijo, da vaša priključna točka, na katero želite priključiti proizvod in ga uporabljati, izpolnjuje obe od zgoraj navedeni zahtevi, a) in b).

11. Uporaba

Stroj je sestavljen iz sklopa s črpalko, ki je pokrita z ohišjem, ki je varno pred udarci. Stroj je opremljen s sulico in oprijemljivo pištolo za optimalni delovni položaj, oblika in oprema pa ustrezata veljavnim predpisom.

Zagon:

Če ste visokotlačni čistilnik v celoti montirali in povezali vse priključke, lahko nadaljujete tako:

Odprite dovod vode. Sprostite varovalo pištole (13) na zapornem stikalu (C). Povlecite ročico sprožila (D) nazaj, da zrak, ki se nahaja v napravi lahko uide ven. (slika 5)

Vklopite napravo, tako da stikalo za vklop/izklop (4) nastavite na »ON«. Pritisnite ročico sprožila (D). (sl. 1/5)

Za izklop spustite ročico sprožila (D), naprava se preklopi v stanje pripravljenosti. Takoj, ko pritisnete ročico sprožila (D), se visokotlačni čistilnik spet zažene. (slika 5)

Da bi visokotlačni čistilnik popolnoma izklopili, stikalo za vklop/izklop (4) nastavite na »OFF«. (slika 1)

Posoda za čistilo (9)

V posodo za čistilo natočite ustrezno čistilo. Širino curka lahko nastavite na šobi.

Uporaba nastavkov (sl. 1)

Čistilnik za teraso (12): Za čiščenje dna in stenskih površin.

Turbo šoba (15): Za odstranjevanje trdovratne umazanije.

Šoba (16): Za groba čistilna dela.

Čistilna krtača (18): Za čiščenje površin.

12. Vzdrževanje

⚠ Opozorilo! Pred vsakim nastavljanjem, servisiranjem ali popravilom izvlomite omrežni vtič!

Splošni vzdrževalni ukrepi

- Na zaščitnih pripravah, prezračevalnih režah in ohišju motorja mora biti čim manj prahu in umazanije. Zdrgnite napravo s čisto krpo ali jo izpihajte s stisnjenim zrakom pod nizkim tlakom.
- Priporočamo, da napravo očistite neposredno po vsaki uporabi.
- Napravo redno čistite z vlažno krpo in malo mazavega mila. Ne uporabljajte čistil ali topil, ker lahko poškodujejo plastične dele naprave. Pazite, da v notranjost naprave ne vdre voda.

Daljše mirovanje električne črpalke

Če predvidevate daljše mirovanje stroja (nad 3 mesece) v prostorih, kjer je nevarnost zmrzali, priporočamo, da stroj napolnite s sredstvom proti zmrzovanju (podobna sredstva, kot se uporabljajo za vozila).

Če naprave dlje časa niste uporabljali, se v električni črpalki naberejo apnenčaste obloge, ki lahko povzročijo težave pri zagonu.

Informacije o servisu

Upoštevajte, da so pri tem izdelku sledeči deli podvrženi obrabi, ki izhaja iz uporabe, ali naravni obrabi oz. so sledeči deli potrebni kot potrošni material.

Obrabni deli*: Jermen, cev, sulica, šobe in nastavki, zračni filter, tesnila

* Ni nujno del obsega dobave!

Nadomestne dele in pribor dobite v našem servisnem centru. V ta namen odčitajte QR-kodo na naslovni strani.

Čiščenje šobe (sl. 1)

Za čiščenje zamašene šobe uporabite priloženo žico (11).

13. Odlaganje med odpadke in reciklaža

Napotki za embalažo



Embalažne materiale je mogoče reciklirati. Embalažo zavrzite okolju prijazno.

Napotki glede zakona o električnih in elektronskih napravah



Stare električne in elektronske naprave ne sodijo med gospodinjske, pač pa jih morate zavreči oz. oddati na zbirno mesto ločeno!

- Stare baterije in akumulatorje, ki niso fiksno vgrajeni v staro napravo, je treba pred oddajo na zbirno mesto odstraniti brez uničenja komponent! Navodila za njihovo odstranjevanje ureja zakon o baterijah.
- Lastnik oz. uporabnik električnih in elektronskih naprav je zakonsko zavezan, da stare naprave po njihovi uporabi odda.
- Končni uporabnik nosi odgovornost za brisanje svojih osebnih podatkov na stari napravi, ki jo želi zavreči!
- Simbol prečrtanega smetnjaka pomeni, da električ-



nih in elektronskih naprav ne smete odlagati med gospodinjske odpadke.

- Električne in elektronske naprave lahko brezplačno oddate na naslednjih mestih:
 - Javno-pravna mesta za odstranjevanje odpadkov oz. zbirna mesta (npr. komunalna podjetja)
 - Prodajna mesta električnih naprav (stacionarna in spletna), če so trgovci zavezani k prevzemanju starih naprav ali to ponujajo brezplačno.
 - Do tri stare električne naprave na vrsto naprave, z dolžino stranice največ 25 centimetrov, lahko brez predhodnega nakupa nove naprave od proizvajalca oddate pri njem ali na drugem pooblaščenem zbirnem mestu v vaši bližini.
 - Ostale proizvajalčeve in trgovčeve dodatne pogodbe za prevzem najdete pri posamezni servisni službi.
- Če proizvajalec dostavi novo električno napravo v zasebno gospodinjstvo, lahko končni uporabnik na zahtevo naroči brezplačen prevzem stare električne naprave. Povežite se s servisno službo proizvajalca.
- Te izjave veljajo le za naprave, ki so nameščene in prodane v državah Evropske unije in so predmet evropske direktive 2012/19/EU. V državah izven območja Evropske unije lahko veljajo drugačna določila za odstranjevanje starih električnih in elektronskih naprav med odpadke.

14. Pomoč pri motnjah

Motnja	Mogoč vzrok	Ukrep
Naprava ne deluje.	Na napravi ni omrežne napetosti.	Varovalka, omrežni kabel, električni vtič preverite in po potrebi pooblastite strokovnjake, da jih zamenjajo.
	Presek vodnika podaljševalnega voda je premajhen oz. podaljševalni vod je predolg.	Uporabite podaljševalne vode z večjim presekom voda oz. uporabite krajše podaljševalne vode.
	Omrežna napetost je pod določeno vrednostjo	Po potrebi kontaktirajte podjetje za oskrbo z električno energijo.
	Črpalka je zamrznjena.	Preverite, po potrebi odtajajte.
Motor deluje, vendar se tlak ne dvigne.	Vsesavanje tlaka v dovodu vode.	Preverite dovodno cev in cevne spoje, po potrebi jih zamenjajte.
	Izpustna šoba je prevelika.	Preverite, po potrebi zamenjajte.
Neenakomeren obratovalni tlak.	Vsesavanje tlaka v dovodu vode.	Preverite dovodno cev in cevne spoje, po potrebi jih zamenjajte.

Forklaring til symbolerne på maskinen

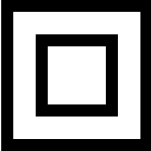
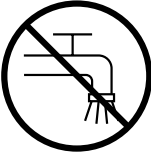
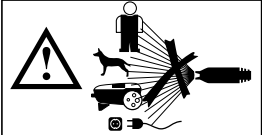
	<p>Læs og overhold brugsanvisningen og sikkerhedsforskrifterne før ibrugtagning!</p>
	<p>Brug beskyttelsesbriller!</p>
	<p>Brug høreværn!</p>
	<p>Beskyttelsesklasse II</p>
	<p>Apparatet må ikke tilsluttes direkte til det offentlige drikkevandsnet.</p>
	<p>Ret ikke højtryksstrålen mod personer, dyr, aktivt elektrisk udstyr eller mod selve apparatet.</p>

Indholdsfortegnelse:	Side:
1. Indledning.....	94
2. Apparatbeskrivelse.....	94
3. Leveringsomfang.....	94
4. Tilsigtet brug.....	94
5. Sikkerhedsforskrifter for højtryksrensere.....	95
6. Restrisici.....	96
7. Tekniske data.....	97
8. Udpakning.....	97
9. Før ibrugtagning.....	97
10. El-tilslutning.....	98
11. Betjening.....	99
12. Vedligeholdelse.....	99
13. Bortskaffelse og genbrug.....	99
14. Mulige årsager til svigt.....	100

1. Indledning

Producent:

Scheppach GmbH
Günzburger Straße 69
D-89335 Ichenhausen

Kære kunde,

Vi ønsker dig rigtig god fornøjelse og held og lykke med arbejdet med dit nye apparat.

Bemærk:

Iht. den gældende lov om produktansvar hæfter producenten af denne maskine ikke for skader, der opstår på eller i forbindelse med denne maskine i forbindelse med:

- Forkert behandling.
- Tilsidesættelse af brugsanvisningen,
- reparationer gennemført af tredjemand og/eller af ikke autoriserede fagfolk
- indbygning og udskiftning af ikke originale reservedele
- Ikke-tilsigtet brug.
- Svigt af det elektriske anlæg som følge af tilsidesættelse af de elektriske forskrifter og VDE-bestemmelserne 0100, DIN 57113 / VDE0113.

Vær opmærksom på følgende:

Læs hele brugsanvisningens tekst igennem før montering og før ibrugtagning.

Formålet med denne brugsanvisning er at gøre det lettere for dig at lære dit elværktøj at kende og bruge det som tilsigtet.

Brugsanvisningen indeholder vigtige oplysninger om, hvordan man bruger elværktøjet sikkert, professionelt og økonomisk, og hvordan man undgår farer, sparer reparationsomkostninger, reducerer driftsstop og øger elværktøjets driftssikkerhed og levetid.

Udover sikkerhedsbestemmelserne i denne brugsanvisning skal de forskrifter vedr. brug af elværktøjet, der måtte gælde i det enkelte land (brugslandet), overholdes til punkt og prikke.

Opbevar brugsanvisningen i nærheden elværktøjet; pak den ind i en plastikpose, så den er beskyttet mod snavs og fugt. Den skal læses og overholdes nøje af alle betjeningspersoner, før arbejdet startes. Arbejde på elværktøjet på kun udføres af personer, der er instrueret i brug af samme, og som er informeret om de dermed forbundne farer. Den lovmæssige mindstealder skal overholdes.

Ud over sikkerhedsanvisningerne i denne brugsanvisning og de særlige forskrifter, der gælder i brugslandet, skal de almindeligt anerkendte, tekniske regler, der gælder i forbindelse med brug af træbearbejdningsmaskiner, overholdes.

Vi fraskriver os ethvert ansvar for uheld eller skader, der måtte opstå som følge af manglende overholdelse af denne vejledning og sikkerhedsinstruktionerne.

2. Apparatbeskrivelse (fig. 1)

- 1 Håndtag
- 2 Højtryksslange
- 3 Kabelholder
- 4 Tænd / Sluk-knap
- 5 Hjulafdækning
- 6 Tilslutning til højtryksslange
- 7 Transporthjul
- 8 Lanseholder
- 9 Rengøringsmiddelbeholder
- 10 Vandtilløbs-tilslutning
- 11 Dyserensenål
- 12 Terrasserenser
- 13 Pistol
- 14 Forlængelse
- 15 Turbodyse
- 16 Dyse
- 17 -
- 18 Rengøringsbørste
- 19 Kärcher-adapter
- 20 -

3. Leveringsomfang

- Brugsanvisning
- Rengøringsmiddelbeholder
- Dyserensenål
- Terrasserenser
- Pistol
- Forlængelse
- Turbodyse
- Dyse
- Rengøringsbørste
- Kärcher-adapter

4. Tilsigtet brug

Højtryksrensere er beregnet til privat brug til rengøring af køretøjer, maskiner, bygninger, facader osv. med højtryk.

Maskinen må kun bruges til det tilsigtede formål. Enhver anden form for brug falder uden for den korrekte anvendelse.

Brugeren, ikke producenten, bærer ansvaret for materielle skader eller personskader af enhver art, der måtte opstå som følge heraf.

Vær opmærksom på, at vores apparater ikke er konstrueret til erhvervsmæssig, håndværksmæssig eller industriel brug. Vi fraskriver os ansvaret, hvis apparatet bruges i erhvervs-, håndværks- eller industrivirksomheder samt til lignende arbejde.

5. Sikkerhedsforskrifter for højtryksrensere

Inden apparatet tages i brug første gang, skal brugeren have læst disse sikkerhedsforskrifter og den originale brugsanvisning. Og skal handle derefter.

- Ud over oplysningerne i brugsanvisningen skal de gældende generelle sikkerheds- og ulykkesforebyggelsesregler overholdes.
- Advarsels- og informationsskiltene, der er monteret på apparatet, giver vigtige oplysninger med henblik på sikker drift.

Faretrin

△ FARE

- Oplysning om overhængende fare, der medfører alvorlige personskader eller død.

△ ADVARSEL

- Oplysning om en potentielt farlig situation, der kan medføre alvorlige personskader eller død.

△ FORSIGTIG

- Oplysning om en potentielt farlig situation, der kan medføre moderate personskader.

PAS PÅ

- Oplysning om en potentielt farlig situation, der kan medføre materielle skader.

Elektriske komponenter

△ FARE

- Fare for elektrisk stød.
- Netstikket og stikkontakten må aldrig berøres med våde hænder.
- Kontrollér nettilslutningsledningen inkl. netstikket for skader inden hver brug. Man skal straks få en evt. beskadiget nettilslutningsledning udskiftet hos en autoriseret kundeservice/elektriker. Et apparat med beskadiget nettilslutningsledning må ikke tages i brug.
- Alle strømførende dele i arbejdsområdet skal være beskyttet mod strålevand.
- En forlængerlednings netstik og kobling skal være vandtætte og må ikke ligge i vandet. Koblingen må desuden ikke ligge på gulvet.
Det anbefales at bruge kabeltromler, der sikrer, at stikkontakterne er mindst 60 mm over gulvet.
- Sørg for, at nettilslutnings- og forlængerledningen ikke bliver beskadiget som følge af overkørsel, knusning, træk eller lignende. Beskyt nettilslutningsledningen mod kraftig varme, olie og skarpe kanter.
- Inden enhver form for pleje- og rengøringsarbejde skal man huske at slukke apparatet og trække netstikket ud.
- Reparationsarbejde og arbejde på elektriske komponenter må kun forestås af den autoriserede kundeservice.

△ ADVARSEL

- Apparatet må kun tilsluttes til en elektrisk tilslutning, der er etableret af en elinstallatør i overensstemmelse med IEC 60364.
- Apparatet må kun tilsluttes vekselstrøm. Spændingen skal stemme overens med apparatets typeskilt.
- Beskyttelsesklasse I - Apparater må kun tilsluttes strømkilder med korrekt jordforbindelse.
- Af sikkerhedsårsager anbefaler vi generelt, at man benytter apparatet via et fejlstrømsrelæ (maks. 30 mA).
- Uegnede elektriske forlængerledninger kan være farlige. Udendørs må der kun anvendes godkendte, behørigt mærkede, elektriske forlængerledninger med tilstrækkeligt ledningstværsnit:
1–10 m: 1,5 mm²; 10 – 30 m: 2,5 mm²
- Forlængerledningen skal altid vikles helt af kabeltromlen.

Advarsel! Dette elværktøj fremstiller et elektromagnetisk felt under driften. Dette felt kan under bestemte omstændigheder forringe aktive eller passive medicinske implantater. For at forringe faren for alvorlige kvæstelser eller kvæstelser med døden til følge anbefales det personer med medicinske implantater at gå til læge og kontakte producenten af det medicinske implantat, før elværktøjet betjenes.

Sikker omgang

△ FARE

- Brugeren skal benytte apparatet som tilsigtet. Han/hun skal tage hensyn til de lokale forhold og være opmærksom på personer i miljøet, når der arbejdes med apparatet.
- Vigtige komponenter som højtrykslange, håndsprøjetipistol og sikkerhedsudstyr skal kontrolleres for skader inden hver brug. Beskadigede komponenter skal udskiftes omgående. Et apparat med beskadigede komponenter må ikke tages i brug.
- Højtryksstråler kan være farlige ved forkert brug. Strålen må ikke rettes mod personer, dyr, aktivt elektrisk udstyr eller mod selve apparatet.
- Højtryksstrålen må ikke rettes mod andre eller mod én selv til rengøring af tøj eller fodtøj.
- Køretøjsdæk/dækventiler kan blive beskadiget og sprænge som følge af højtryksstrålen. Første tegn herpå er misfarvning af dækket. Beskadigede køretøjsdæk/dækventiler er livsfarlige. Hold en stråleafstand på mindst 30 cm under rengøringen!

△ ADVARSEL

- Brug ikke apparatet, når andre personer er inden for rækkevidde, medmindre disse er iført beskyttelsestøj.
- Apparatet må ikke bruges af børn eller personer, som ikke er blevet instrueret i korrekt brug.

- Dette apparat er ikke beregnet til at blive brugt af personer med begrænsede fysiske, sensoriske eller psykiske evner eller manglende erfaring og/eller viden, medmindre disse overvåges af en sikkerhedsansvarlig person eller modtager instruktioner fra denne person i, hvordan apparatet skal anvendes, og har forstået de hermed forbundne farer. Børn må ikke lege med apparatet.
- Hold øje med børn for at sikre, at de ikke leger med apparatet.

⚠ FORSIGTIG

- Før du udfører noget som helst arbejde med eller på apparatet, skal du sikre dig, at det står stabilt for at undgå ulykker eller skader forårsaget ved, at apparatet vælter.
- Vandstrålen fra højtryksdysen skaber en rekylkraft på håndsprøjtepistolen. Sørg for, at du har et sikkert fodfæste, hold godt fast i håndsprøjtepistolen og strålerøret.
- Apparatet må aldrig efterlades uden opsyn, mens det er tændt.

PAS PÅ

- Ved længere arbejds pauser skal apparatet slukkes på apparatkontakten.
- Apparatet må ikke benyttes ved temperaturer under 0°C.

Øvrige farer

⚠ FARE

- Det er forbudt at bruge apparatet i eksplosionsfarlige områder.
- Undlad at sprøjte mod genstande, der indeholder sundhedsfarlige stoffer (f.eks. asbest).
- Indsug aldrig væsker, der indeholder opløsningsmidler, eller ufortyndede syrer og opløsningsmidler! Hertil hører f.eks. benzin, malingfortynder eller fyringsolie. Sprøjtetågen er ekstremt brandfarlig, eksplosiv og giftig. Brug ikke acetone, ufortyndede syrer og opløsningsmidler, da disse angriber de materialer, der er anvendt på apparatet.
- Emballagematerialer skal holdes på afstand af børn; kvælningsfare!

⚠ ADVARSEL

- I overensstemmelse med gældende forskrifter må apparatet aldrig sluttes til drikkevandsnettet uden systemadskiller. Sørg for, at tilslutningen til det brugsvandssystem, som højtryksrensere benytter, er udstyret med en systemadskiller i henhold til EN 12729 type BA.
- Vand, der er løbet gennem en systemadskiller, betragtes ikke længere som drikkevand.
- Højtryksslanger, fittings og koblinger er vigtige af hensyn til apparatets sikkerhed. Brug kun højtryksslanger, fittings og koblinger, som er anbefalet af producenten.

- Under frakoblingen af indløbet – eller højtryksslangen kan der løbe varmt vand ud af tilslutningerne efter drift.

⚠ FORSIGTIG

- Ved valg af opbevaringssted og under transport skal der tages hensyn til apparatets vægt (se tekniske data) for at undgå ulykker eller personskader.
- Uafbrudt brug af apparatet over flere timer kan i sjældne tilfælde føre til følelsesløshed i hænderne.
- Benyt handsker.
- Hold hænderne varme.
- Hold arbejds pauser med jævne mellemrum.

Arbejde med rengøringsmiddel

⚠ ADVARSEL

- Dette apparat er udviklet til brug af rengøringsmidler, der er leveret eller anbefalet af producenten. Brug af andre rengøringsmidler eller kemikalier kan bringe enhedens sikkerhed i fare.
- Forkert brug af rengøringsmidler kan medføre alvorlige personskader eller forgiftning.
- Rengøringsmidler skal opbevares utilgængeligt for børn.

Sikkerhedsudstyr

⚠ FORSIGTIG

- Sikkerhedsudstyr er til for at beskytte brugeren og må ikke ændres eller omgås.

Personlige værnemidler

⚠ FORSIGTIG

- Bær egnet beskyttelsestøj og beskyttelsesbriller for at beskytte dig selv mod vandsprøjt eller snavs.
- Der kan dannes aerosoler ved brug af højtryksrensere. Indånding af aerosoler kan føre til sundhedsskader. Afhængigt af anvendelsen kan fuldt afskærmede dyser (f.eks. overfladerensere) bruges til højtryksrensning, hvilket reducerer emissionen af vandige aerosoler markant. Brug af en sådan afskærmning er dog ikke mulig i alle anvendelser. Hvis det ikke er muligt at bruge en fuldt afskærmet dyse, skal der anvendes åndedrætsværn i klasse FFP 2 eller tilsvarende, afhængigt af det miljø, der skal rengøres.

6. Restrisici

Selv om man betjener elværktøjet forskriftsmæssigt, vil der stadigvæk være restrisici at tage højde for. Følgende farer kan opstå i sammenhæng med elværktøjets design og udførelse:

- Lungeskader, hvis der ikke bruges egnet støvmaske.
- Høreskader, hvis der ikke bruges egnet høreværn.
- Helbredsskader som følge af hånd-arm-vibrationer, hvis maskinen bruges i længere tid eller ikke styres og vedligeholdes korrekt.

7. Tekniske data

Netspænding	230-240 V~ / 50 Hz
Strømförbrug	2400 W
Arbejdstryk	12 MPa
Nominelt tryk	18 MPa
Transportkapacitet	5,5 l/min
max tryk i vandtilløb	0,4 MPa
Beskyttelsesklasse	II
Vægt	10,1 kg
Beskyttelsesgrad	IPX5

Fare!

Støj og vibration

Støj- og vibrationsværdierne er bestemt i henhold til EN 60335.

Lydtryksniveau L_{pA}	78 dB(A)
Usikkerhed K_{pA}	3 dB(A)
Lydeffektniveau L_{WA}	94 dB(A)
Usikkerhed K_{WA}	3 dB(A)

Brug høreværn.

Støjpåvirkning kan føre til høretab.

Svingningsværdier i alt (vektorsum for tre retninger) beregnet iht. EN 60335.

Svingningsemissionstal $a_n \leq 2,5 \text{ m/s}^2$

Det angivne svingningsemissionstal er blevet målt iht. en standardiseret prøvningsmetode og kan ændre sig afhængigt af den måde, elværktøjet anvendes på, og undtagelsesvist komme til at ligge over den angivne værdi.

Det angivne svingningsemissionstal kan bruges til at sammenligne et elværktøj med et andet.

Det angivne svingningsemissionstal kan også bruges til at gennemføre en indledende vurdering af forringelsen.

Begræns støjudvikling og vibrationer til et minimum!

- Brug kun intakte og ubeskadigede produkter.
- Vedligehold og rengør produktet med jævne mellemrum.
- Tilpas arbejdsmåden efter produktet.
- Overbelast ikke produktet.
- Lad i givet fald produktet blive underkastet et eftersyn.
- Sluk produktet, når det ikke benyttes.
- Brug handsker.

8. Udpakning

- Åbn emballagen, og tag forsigtigt maskinen ud.
- Fjern emballeringsmaterialet samt emballage-/ transportsikringer (hvis sådanne findes).
- Kontrollér, om leveringsomfanget er fuldstændigt.
- Kontrollér maskinen og tilbehørsdelene for transportskader.
- Opbevar så vidt muligt emballagen frem til udløbet af garantiperioden.

PAS PÅ

Apparatet og emballeringsmaterialet er ikke legetøj! Børn må ikke lege med plastposer, folie og smådele! Fare for slugning og kvælning!

9. Før ibrugtagning

Korrekt brug af apparatet

- Højtryksrensere skal opstilles på en plan, sikker overflade.
- Hver gang maskinen betjenes, anbefales det, at man indtager den korrekte betjeningsposition: den ene hånd på pistolen og den anden hånd på lansen.
- Vandstrålen må ikke rettes mod elektriske ledninger eller maskinen.
- For at undgå at pumpen beskadiges, når den ikke kører, er det normalt, at den lækker en smule.
- Maskinen må under ingen omstændigheder anvendes i eksplosionsfarlige omgivelser.
- Arbejdstemperaturen skal ligge mellem +5°C og +50°C. Der må ikke foretages afdækning eller ændring af lansen eller sprøjtedyserne.
- Højtryksrensere er designet til drift med koldt eller moderat varmt vand (maks. 50°C); højere temperaturer vil beskadige pumpen.
- Det indkommende vand må hverken være tilsmudset, sandholdigt eller forurennet med kemiske produkter, som kan forringe funktionen og forkorte maskinens holdbarhed.

Montering

Montering af apparatet (fig. 1)

Skub håndtaget (1) ind på fastgørelsespunkterne over apparatet, og fastlås det med de to medfølgende skruer (længde 20 mm).

Vandtilløbs-tilslutning (fig. 2)

Vandtilløbs-tilslutningen (10) skrues på apparatet. Vandtilløbs-tilslutningen (11) har et tilslutningsstykke til standard-slangekoblingssystemer. Sæt tilløbs-slangens slangekobling (min. Ø 1/2" ca. 13 mm) på vandtilløbs-tilslutningen (10).

Brug altid en forstærket vandslange med en kommercielt tilgængelig kobling til vandtilløbet. Længden bør være mindst 6,0 m. (medfølger ikke)

Mellem drikkevand og højtryksrensere skal der være indbygget en tilbageløbssikring! Spørg din VVS-mand til råds herom.

Indsugning fra åbne tanke/beholdere og naturligt vand

Brug et specielt selv-opsugningstilbehør (medfølger ikke /fås i faghandlen).

Med dette tilbehør kan højtryksrenseren opsuge vand 0,5 m over vandspejlet. Dette kan vare ca. 25 – 50 sekunder.

Nedsænk tilbehørsslangen fuldstændigt i vand for at fortrænge luften i slangen.

Tilslut tilbehørsslangen til højtryksrenseren, og sørg for, at indsugningssien forbliver under vandet.

Lad højtryksrenseren køre med afmonteret sprøjtepistol, indtil vandet løber regelmæssigt ud af højtryks-slangen. Hvis der ikke kommer vand ud efter 25 – 50 sekunder, skal du slukke for apparatet og kontrollere alle tilslutninger.

Når vandet løber, slukker du for højtryksrenseren og tilslutter sprøjtepistolen og sprøjtelansen, og påbegynder arbejdet.

Tilslutning af højtryksslange (fig. 3/4)

Tilslut højtryksslangen (2) til højtryksslange-tilslutningen (6). Fjern først beskyttelseskappen.

Sæt den anden ende af højtryksslangen (2) ind i pistoltilslutningen (13).

Man fjerner højtryksslangen (2) ved at trykke på tasten (A) og trække den ud.

Påsatstilslutning (fig. 5)

Man monterer påsatserne 14, 18 ved at trykke dem ind i pistolen (13) og dreje dem, til de låser.

Man monterer påsatserne 12, 15, 16, 21 ved at indsætte dem i forlængelsen (14) og dreje dem, til de låser.

10. El-tilslutning

Den installerede elmotor er tilsluttet, så den er driftsklar. Tilslutningen opfylder de relevante VDE- og DIN-bestemmelser. Nettilslutningen hos kunden samt den anvendte forlængerledning skal opfylde disse forskrifter.

Defekt elektrisk tilslutningsledning.

Der opstår ofte isoleringsskader på elektriske tilslutningsledninger.

Årsagerne hertil kan være:

- Tryksteder, når tilslutningsledninger trækkes gennem vinduer eller døråbninger.
- Knæksteder, når tilslutningsledning fastgøres eller trækkes forkert.
- Skæresteder, når tilslutningsledningen køres over.
- Isolationsskader, når stikket trækkes ud af stikkontakten på væggen.

- Revner pga. ældning af isoleringen. Sådanne defekte elektriske tilslutningsledninger må ikke anvendes og er livsfarlige pga. isoleringsskaderne.

Elektriske tilslutningsledninger skal kontrolleres for skader med jævne mellemrum. Sørg for, at tilslutningsledningen ikke hænger i lysnettet, når den kontrolleres.

Elektriske tilslutningsledninger skal opfylde de relevante VDE- og DIN-bestemmelser. Der må kun anvendes tilslutningsledninger med mærkningen H05VV-F.

Påtryk af typebetegnelsen på tilslutningskablet er et krav.

Vekselstrømsmotor

Netspændingen skal andrage 230V~.

Forlængerledninger op til en længde på 25 m skal have et tværsnit på 1,5 kvadratmillimeter.

Tilslutningstype Y

Hvis nettilslutningsledningen bliver beskadiget, skal den udskiftes af producenten eller af en autoriseret elektriker for at undgå risici.

Tilslutning og reparation af elektrisk udstyr må kun forestås af autoriserede elektrikere.

Ved forespørgsler bedes følgende data opgives:

- Motorens strømtype
- Dataene på maskinens typeskilt
- Dataene på motorens typeskilt
- Kontrollér inden tilslutningen, at dataene på typeskiltet stemmer overens med netdataene.
- Når du bruger forlængerledninger, skal du sikre dig, at disse er egnede til udendørs brug, og at de har et tilstrækkeligt ledningstværsnit:
 - 1–10 m: 1,5 mm²
 - 10–30 m: 2,5 mm²
- Indsæt netledningens netstik i stikkontakten.
- Produktet opfylder kravene iht. EN 61000-3-11 og skal overholde specielle tilslutningsbetingelser. Det vil sige, at brug ved tilslutning til vilkårlige, frit valg-bare tilslutningspunkter ikke er tilladt.
- Produktet kan under ugunstige netforhold medføre midlertidige spændingssvingninger.
- Produktet er udelukkende beregnet til at blive brugt i forbindelse med tilslutningspunkter, der
 - a) ikke overskrider en maks. godkendt netimpedans "Z" ($Z_{max} = 0,441 \Omega$) må ikke overskrides, eller
 - b) der har en varig strømbelastbarhed af nettet på mindst 100 A/fase.

- Du skal som bruger efter aftale med dit el-selskab sikre, at dit tilslutningspunkt, hvorfra du vil tage strøm til dit produkt, opfylder et af de to krav a) eller b).

11. Betjening

Maskinen består af en enhed med en pumpe, som er afdækket af et stødsikkert hus. Af hensyn til optimal arbejdsstilling er maskinen udstyret med en lanse og en handy pistol, hvis form og udstyr er i overensstemmelse med gældende regler.

Ibrugtagning:

Når du har monteret højtryksrenseren fuldstændigt og etableret samtlige tilslutninger, kan du gøre som følger:

Åbn for vandtilløbet. Afsikr pistolen (13) på spærrekontakten (C). Træk aftræksarmen (D) tilbage, så den luft, der måtte være i apparatet, kan slippe ud. (Ill. 5)

Tænd apparatet ved at stille tænd-/slukkontakten (4) på "ON". Aktiver derefter aftræksarmen (D). (fig. 1/5)

Man slukker ved at slippe aftræksarmen (D), så apparatet går i stand-by. Så snart man aktiverer aftræksarmen (D), starter højtryksrenseren igen. (Ill. 5)

Man slukker højtryksrenseren fuldstændigt ved at stille tænd-/slukkontakten (4) på "OFF". (fig. 1)

Rengøringsmiddelbeholder (9)

Fyld rengøringsmiddelbeholderen med det pågældende rengøringsmiddel. Strålebredden kan indstilles på dysen.

Brug af påsatser (fig. 1):

Terrasserenser (12): Til rengøring af gulve og vægflader.

Turbodyse (15): Til fjernelse af genstridigt smuds.

Dyse (16): Til groft rengøringsarbejde.

Rengøringsbørste (18): Til overfladerengøring.

12. Vedligeholdelse

⚠ Advarsel! Træk lysnetstikket ud, før der foretages indstillings-, vedligeholdelses- eller reparationsarbejde!

Generelle vedligeholdelsesforanstaltninger

- Hold beskyttelseskærme, luftslidser og motorhus fri for støv og snavs. Tør maskinen af med en ren klud, eller blæs den over med trykluft ved lavt tryk.
- Det anbefales, at maskinen altid rengøres umiddelbart efter brug.
- Rengør maskinen med en fugtig klud og en smule brun sæbe med jævne mellemrum. Brug ikke rengørings- eller opløsningsmidler; disse kan angribe produktets plastdele. Sørg for, at vand ikke kan trænge ind i maskinen.

Lang levetid for elektropumpen

Hvis der planlægges længere nedetider for maskinen (mere end 3 måneder) i lokaler, hvor der er risiko for frost, anbefales det at fylde maskinen med frostvæske (svarende til den væske, der bruges til køretøjerne).

Hvis apparatet ikke har været brugt i længere tid, dannes der kalkaflejringer i elektropumpen, hvilket kan medføre startvanskeligheder.

Serviceinformationer

Vær opmærksom på, at følgende dele på dette produkt slides som følge af brug eller naturligt slid, og at der er brug for følgende dele som forbrugsmaterialer. Sliddele*: Rem, slange, lanse, dyser og påsatser, luftfiltre, tætninger

* Indgår ikke nødvendigvis i leveringsomfanget!

Reservedele og tilbehør fås hos vores service-center. Dette gøres ved at scanne QR-koden på forsiden.

Rengøring af dysen (fig. 1)

En tilstoppet dyse skal renses med den medfølgende tråd (11).

13. Bortskaffelse og genbrug

Oplysninger om emballage



Emballagematerialerne er genanvendelige. Emballage skal altid bortskaffes jf. gældende miljøregler.

Oplysninger om loven om brugt elektrisk og elektronisk udstyr (elskrot)



Brugt elektrisk og elektronisk udstyr (elskrot) hører ikke til husholdningsaffaldet, men skal indsamles og/eller bortskaffes separat!

- Brugte (genopladelige) batterier, der ikke er permanent installeret i et brugt apparat, skal udtages i intakt tilstand inden aflevering! Sådanne batterier skal bortskaffes i henhold til batteriloven.
- Ejere og/eller brugere af elektriske og elektroniske apparater er juridisk forpligtet til at returnere sådanne efter brug.
- Slutbrugeren er eneansvarlig for at slette sine personlige oplysninger på det brugte apparat, der skal bortskaffes!
- Symbolet med den overstregede skraldespand betyder, at brugte elektriske og elektroniske apparater (elskrot) ikke må bortskaffes sammen med husholdningsaffald.

- Brugte elektriske og elektroniske apparater (elskrot) kan afleveres gratis på følgende steder:
 - Offentlige bortskaffelses- og/eller indsamlingssteder (f.eks. kommunale genbrugsstationer)
 - Salgssteder for elektroniske apparater (fysiske butikker og online), forudsat at forhandleren er forpligtet til at tage sådanne apparater retur - eller tilbyder dette frivilligt.
 - Du kan gratis aflevere op til tre brugte elektriske apparater pr. apparattype, med en maksimal kantlængde på 25 centimeter, hos producenten uden først at skulle købe et nyt apparat hos samme, eller du kan aflevere sådanne apparater på et andet autoriseret indsamlingssted i dit nærområde.
 - Du kan indhente yderligere tilbagetagningsbetingelser hos producenter og distributører hos disses respektive kundeservice.
- Hvis et nyt elektrisk apparat leveres af producenten til en privat husstand, kan producenten foranledige, at det gamle elektriske apparat afhentes gratis efter anmodning fra slutbrugeren. For at gøre dette skal du kontakte producentens kundeservice.
- Disse erklæringer gælder kun for apparater, der installeres og sælges i landene i EU, og som er underlagt det europæiske direktiv 2012/19/EU. I lande uden for EU kan der gælde forskellige regler for bortskaffelse af brugte elektriske og elektroniske apparater (elskrot).

14. Mulige årsager til svigt

Driftsforstyrrelse	Årsag	Afhjælpning
Apparat fungerer ikke.	Ingen elektrisk spænding på apparatet.	Kontrollér sikring, netledning, netstik, og få dem evt. udskiftet af kvalificeret personale.
	Forlængerledningens tværsnit er for lille, eller forlængerledningen er for lang.	Brug forlængerledninger med et større ledningstværsnit, eller brug kortere forlængerledning.
	Netspænding ligger under den foreskrevne værdi	Kontakt evt. energiforsyningselskabet.
	Pumpe er frosset.	Kontrollér, og optø ved behov.
Motor kører, men der opbygges intet tryk.	Luftindsugning i vandtilløbet.	Kontrollér tilløbsslange og slangeforbindelser, udskift ved behov.
	Udgangsdyse for stor.	Kontrollér, og udskift ved behov.
Uregelmæssigt driftstryk.	Luftindsugning i vandtilløbet.	Kontrollér tilløbsslange og slangeforbindelser, udskift ved behov.

Förklaring av symbolerna på apparaten

	<p>Läs och följ anvisningarna i bruksanvisningen innan du börjar använda maskinen!</p>
	<p>Använd skyddsglasögon!</p>
	<p>Använd hörselskydd!</p>
	<p>Skyddsklass II</p>
	<p>Apparaten får inte anslutas direkt till dricksvattennätet.</p>
	<p>Rikta inte högtrycksstrålen mot personer, djur, aktiv elektrisk utrustning eller mot apparaten själv.</p>

Innehållsförteckning:	Sida:
1. Inledning.....	103
2. Apparatbeskrivning	103
3. Leveransomfång.....	103
4. Avsedd användning	103
5. Säkerhetsanvisningar för högtryckstvätt	104
6. Restrisker	106
7. Tekniska specifikationer	106
8. Packa upp.....	106
9. Före idrifttagning	106
10. Elektrisk anslutning	107
11. Manövrering	108
12. Underhåll	108
13. Kassering och återvinning.....	109
14. Möjliga felorsaker	109

1. Inledning

Tillverkare:

Scheppach GmbH
Günzburger Straße 69
D-89335 Ichenhausen

Bästa Kund!

Vi hoppas att du får mycket glädje och nytta av din nya maskin.

Info:

Tillverkaren av denna maskin ansvarar enligt gällande produktansvar inte för skador som kan uppstå på maskinen eller genom maskinen:

- Felaktig hantering.
- Om instruktionsmanualen inte följs,
- Vid reparationer genom utomstående, icke auktoriserade personer.
- Vid byte och montering av reservdelar som inte är original.
- Felaktig användning.
- Den elektriska anläggningen slutar fungera om man inte följer de elektriska föreskrifterna och VDE-bestämmelse 0100, DIN 57113 / VDE0113.

Beakta följande:

Läs hela texten i bruksanvisningen innan montering och idrifttagning.

Denna bruksanvisning hjälper dig lära känna elverktyget och hur det bäst kan användas på avsett sätt. Bruksanvisningen innehåller viktiga anvisningar om hur bruksanvisningen används säkert, fackmässigt och ekonomiskt liksom hur man undviker faror, sparar reparationskostnader, minskar stillestånd och hur maskinens tillförlitlighet och livslängd höjs.

Utöver bruksanvisningens säkerhetsbestämmelser måste även föreskrifterna som gäller maskinens användning i landet beaktas.

Förvara denna bruksanvisning vid maskinen i en plastficka som skyddar den mot smuts och fukt, i närheten av elverktyget. Bruksanvisningen måste läsas och följas av all operatörspersonal innan arbetet påbörjas. Endast personer som har utbildats för elverktygets användning och som känner till vilka risker som finns, får arbeta med maskinen. Minsta ålder måste beaktas.

Förutom säkerhetsanvisningarna i denna bruksanvisning och de landsspecifika föreskrifterna, måste man också beakta allmänna regler för drift av identiska maskiner.

Vi tar inget ansvar för olyckor eller skador som orsakats av underlåtenhet att följa bruksanvisningen och säkerhetsinstruktionerna.

2. Apparatbeskrivning (bild 1)

- 1 Handtag
- 2 Högtrycksslang
- 3 Kabelhållare
- 4 På-/Av-knapp
- 5 Hjulskydd
- 6 Anslutning för högtrycksslang
- 7 Transporthjul
- 8 Lanshållare
- 9 Rengöringsmedelsbehållare
- 10 Anslutning vatteninlopp
- 11 Rengöringsnål för munstycke
- 12 Terrassrengöringsmedel
- 13 Pistol
- 14 Förlängning
- 15 Turbomunstycke
- 16 Munstycke
- 17 -
- 18 Rengöringsborste
- 19 Kärcher-adapter
- 20 -

3. Leveransomfång

- Instruktionsmanual
- Rengöringsmedelsbehållare
- Rengöringsnål för munstycke
- Terrassrengöringsmedel
- Pistol
- Förlängning
- Turbomunstycke
- Munstycke
- Rengöringsborste
- Kärcher-adapter

4. Avsedd användning

Högtryckstvätten är avsedd för högtrycksrengöring av fordon, maskiner, byggnader, fasader o.s.v. på det privata området.

Maskinen får endast användas på ändamålsenligt sätt. Varje användning därutöver är inte ändamålsenlig.

För skador eller personskador till följd av detta ansvarar användaren/operatören och inte tillverkaren.

Observera att våra maskiner inte är konstruerade för kommersiell, hantverksmässig eller industriell användning. Vi lämnar ingen garanti när apparaten används i kommersiella eller industriella verksamheter liksom liknande verksamheter.

5. Säkerhetsanvisningar för högtryckstvätt

Läs dessa säkerhetsanvisningar och originaldriftmanualen innan apparaten används första gången. Följs instruktionerna i dem.

- Vid sidan av anvisningarna i driftmanualen måste hänsyn tas till lagstiftarens allmänna säkerhetsanvisningar och bestämmelser beträffande olycksförebyggande åtgärder.
- Varnings- och informationsskyltar på apparaten ger viktiga anvisningar för riskfri drift.

Skyddsnivåer

⚠ FARA

- Anvisning avseende en direkt hotande fara som leder till allvarliga kroppsskador eller till dödsfall.

⚠ VARNING

- Anvisning avseende en möjligtvis farlig situation som kan leda till allvarliga kroppsskador eller till dödsfall.

⚠ FÖRSIKTIGHET

- Anvisning avseende en möjligtvis farlig situation som kan leda till lätta personskador.

OBSERVERA

- Anvisning avseende en möjligtvis farlig situation som kan leda till materiella skador.

Elektriska komponenter

⚠ FARA

- Risk för elstöt.
- Ta inte tag om elkontakten och uttaget med fuktiga händer.
- Kontrollera före varje användning om nätanslutningskabeln med nätstickkontakten är skadade. Låt omgående en auktoriserad kundservice/elspecialist byta skadad nätanslutningskabel. Starta inte apparaten om nätanslutningskabeln är skadad.
- Alla strömförande delar i arbetsområdet måste vara sprutvattenskyddade.
- Nätstickkontakt och koppling hos en förlängningsledning måste vara vattentäta och får inte ligga i vatten. Kopplingen får dessutom inte ligga på marken.
Det rekommenderas att man använder kabeltrummor som säkerställer att eluttagen befinner sig minst 60 mm över marken.
- Var noga med att nätanslutnings- och förlängningsledning inte skadas på något sätt genom att de körs över eller kläms fast eller utsätts för dragning eller liknande. Skydda nätanslutningskablarna mot värme, olja och vassa kanter.
- Stäng av produkten och dra ut elsladden innan all slags skötsel- och underhållsarbete.
- Reparation och arbeten på elektriska komponenter måste utföras av auktoriserad service.

⚠ VARNING

- Apparaten får endast anslutas till en elanslutning som utförts av en elinstallatör enligt IEC 60364.
- Maskinen får endast anslutas till växelström. Spänningen måste stämma överens med produktens märkskylt.
- Skyddsklass I-apparater får endast anslutas till korrekt jordade strömkällor.
- Av säkerhetsskäl rekommenderar vi principiellt att apparaten drivs över en jordfelsbrytare (max. 30 mA).
- En olämplig elektrisk förlängningsledning kan vara farlig. Utomhus ska endast en för ändamålet godkänd elektrisk förlängningsledning med motsvarande märkning och tillräcklig ledningsarea användas: 1–10 m: 1,5 mm²; 10 – 30 m: 2,5 mm²
- Linda alltid av förlängningsledningen fullständigt från kabeltrumman.

Varning! Elverktyg alstrar ett elektromagnetiskt fält under drift. Under vissa omständigheter kan fältet störa aktiva eller passiva medicinska implantat. För att minska risken för dödsfall eller allvarliga skador rekommenderar vi därför personer med medicinska implantat till att höra med sin läkare och kontakta tillverkaren av det medicinska implantatet innan verktyget används.

Säkert förfarande

⚠ FARA

- Användaren ska använda apparaten på avsett sätt. Han ska ta hänsyn till de lokala förutsättningarna och vara uppmärksam på personer i omfältet vid arbete med apparaten.
- Kontrollera före varje användning om det finns skador på viktiga komponenter, som högtrycksslang, handsprutpistol och säkerhetsanordningar. Byt omgående ut skadade komponenter. Starta inte apparaten om komponenter är skadade.
- Högtrycksstrålar kan vara farliga vid olämplig användning. Strålen får inte riktas mot personer, djur, aktiv elektrisk utrustning eller mot apparaten själv.
- Rikta inte högtrycksstrålen mot andra eller dig själv för att rengöra klädsel eller skodon.
- Fordonsdäck/däckventiler kan skadas av högtrycksstrålen och spricka. Första tecknet på detta är en missfärgning hos däcket. Skadade fordonsdäck/däckventiler är livsfarliga. Håll ett strålavstånd på minst 30 cm vid rengöringen!

⚠ VARNING

- Använd inte apparaten om andra personer befinner sig inom räckvidden, såvida de inte bär skyddsklädsel.
- Apparaten får inte användas av barn eller av ej instruerade personer.

- Denna apparat är inte avsedd att användas av personer med nedsatta fysiska, sensoriska eller mentala funktioner eller med brist på erfarenheter och/eller kunskap, om de inte står under uppsikt av en person som ansvarar för deras säkerhet eller följer dennes instruktioner om hur apparaten ska användas samt har förstått vilka faror som kan uppstå i samband med detta. Barn får inte leka med produkten.
- Barn ska hållas under uppsikt så att de inte leker med produkten.

⚠ FÖRSIKTIGHET

- Se till att apparaten står stabilt före alla arbeten för att undvika olyckor eller skador om apparaten skulle välta.
- Vattenstrålen som kommer ut hos högtrycksmunstycket gör att handsprutpistolen utsätts för en rekylkraft. Sörj för stabilitet. Håll ordentligt i handsprutpistol och strålrör.
- Lämna aldrig apparaten utan uppsikt så länge den är i drift.

OBSERVERA

- Stäng av apparaten på strömbrytaren vid längre arbetspauser.
- Använd inte apparaten i temperaturer under 0 °C.

Andra faror

⚠ FARA

- Det är inte tillåtet att använda produkten i områden med explosionsrisk.
- Spola inte av föremål som innehåller hälsovådliga ämnen (t.ex. asbest).
- Sug aldrig upp vätskor som innehåller lösningsmedel eller utspädda syror och lösningsmedel! Hit hör t.ex. bensin, färgförtunning eller eldningsolja. Spraydimman är mycket brandfarlig, explosiv och giftig. Använd inte acetone, utspädda syror och lösningsmedel eftersom de angriper materialen som använts till apparaten.
- Förpackningsmaterial ska hållas på avstånd från barn, de utgör en kvävningsrisk!

⚠ VARNING

- I enlighet med gällande föreskrifter får apparaten aldrig användas i dricksvattnen utan systemavskiljare. Säkerställ att anslutningen av hushållsvattensystemet, som högtryckstvätten ansluts till, är utrustat med en systemavskiljare i enlighet med SS-EN 12729 typ BA.
- Vatten som runnit genom en systemavskiljare anses inte längre vara dricksvatten.
- Högtrycksslangar, armaturer och kopplingar är viktiga för apparatsäkerheten. Använd endast de högtrycksslangar, armaturer och kopplingar som tillverkaren rekommenderar.

- Vid borttagning av inlopps- eller högtrycksslang efter driften kan mycket varmt vatten tränga ut ur anslutningarna.

⚠ FÖRSIKTIGHET

- Tänk på apparatens vikt (se Tekniska data) vid valet av förvaringsplatsen och vid transporten för att undvika olyckor eller personskador.
- Oavbruten användning av apparaten under flera timmar kan i sällsynta fall leda till domningskänsla i händerna.
- Bär handskar.
- Håll händerna varma.
- Lägg in regelbundna arbetspauser.

Arbeta med rengöringsmedel

⚠ VARNING

- Denna apparat konstruerades för användning av rengöringsmedel som levereras eller rekommenderas av tillverkaren. Användningen av andra rengöringsmedel eller kemikalier kan påverka apparatens säkerhet.
- Felaktig användning av rengöringsmedel kan orsaka allvarliga personskador eller förgiftningar.
- Förvara rengöringsmedel utom räckhåll för barn.

Säkerhetsanordningar

⚠ FÖRSIKTIGHET

- Säkerhetsanordningar används för att skydda användaren och får inte förändras eller kringgås.

Personlig skyddsutrustning

⚠ FÖRSIKTIGHET

- Bär lämplig skyddsklädsel och lämpliga skyddsglasögon som skydd mot vattenstänk eller smuts.
- Det kan bildas aerosoler under användningen av högtryckstvättar. Inandning av aerosoler kan leda till hälsorelaterade skador. Avhängigt av användningen kan fullständigt avskärmade munstycken (t.ex. ytrensare) användas till högtrycksrengöringen. Dessa minskar utsläpp av vattniga aerosoler betydligt. Det är inte möjligt att begagna sig av en sådan avskärmning vid alla användningstillfällen. När det inte är möjligt att använda ett fullständigt avskärmat munstycke ska en andningsmask enligt klass FFP 2 eller motsvarande bäras, avhängigt av omgivningen vid rengöringen.

6. Restrisker

Även om du använder detta elverktyg på rätt sätt, finns det alltid kvarstående risker. Följande risker kan uppstå på grund av elverktygets konstruktion och formgivning:

- Lungskador, om lämplig andningsmask inte används.
- Hörselskador, om inte lämpligt hörselskydd används.
- Hälsoskador som uppstår genom hand- arm-vibrationer när apparaten används under en längre tid eller inte har skötts och underhållits på korrekt sätt.

7. Tekniska specifikationer

Nätspänning	230-240 V~ / 50 Hz
Effektförbrukning	2400 W
Arbetsstryck	12 MPa
Nominellt tryck	18 MPa
Matningskapacitet	5,5 l/min
max. tryck vatteninlopp	0,4 MPa
Skyddsklass	II
Vikt	10,1 kg
Skyddstyp	IPX5

Fara!

Buller och vibration

Buller- och vibrationsvärdena fastställdes enligt EN 60335.

Ljudtrycksnivå L_{pA}	78 dB(A)
Osäkerhet K_{pA}	3 dB(A)
Ljudeffektnivå L_{WA}	94 dB(A)
Osäkerhet K_{WA}	3 dB(A)

Använd ett hörselskydd.

Buller kan orsaka hörselskador.

Totalvärden vibrationer (vektorsumma i tre riktningar) fastställda enligt SS-EN 60335.

Vibrationsemissionsvärde $a_n \leq 2,5 \text{ m/s}^2$

Det angivna vibrationsemissionsvärdet har uppmätts med en standardiserad testmetod och det kan ändras och i undantagsfall överstiga det angivna värdet beroende på det sätt på vilket elverktyget används.

Det angivna vibrationsemissionsvärdet kan användas för jämförelse med andra elverktyg.

Det angivna vibrationsemissionsvärdet kan också användas för en preliminär bedömning av maskinens negativa inverkan.

Begränsa buller och vibrationer till ett minimum!

- Använd enbart maskiner som inte är skadade.
- Underhåll och rengör maskinen regelbundet.
- Anpassa ditt sätt att arbeta till hur maskinen fungerar.
- Överbelasta inte maskinen.
- Låt undersöka maskinen om så behövs.
- Stäng av maskinen när den inte används.
- Använd handskar.

8. Packa upp

- Öppna förpackningen och ta ut enheten försiktigt.
- Ta bort förpackningsmaterialet, förpacknings- och transportsäkringar (om det finns).
- Kontrollera att leveransomfånget är fullständigt.
- Kontrollera enheten och tillbehör för transportskador.
- Om möjligt, ha kvar förpackningen fram till utgångsdatum av garantiperioden.

OBSERVERA

Maskinen och förpackningsmaterialet är inga leksaker! Barn får inte leka med plastpåsar, folie och smådelar! Risk för kvävning eller andra skador!

9. Före idrifttagning

Korrekt användning av apparaten

- Högtrycksvätten måste ställas på en jämn, säker yta.
- Det rekommenderas att man bibehåller korrekt arbetsposition vid varje manövrering av maskinen: en hand på pistolen och den andra handen på lanssen.
- Vattenstrålen får aldrig riktas mot elektriska ledningar eller mot maskinen.
- För att undvika att pumpen skadas vid ett stopp är det normalt med ett litet läckage hos den.
- Maskinen får under inga förhållanden användas i utrymmen där det föreligger explosionsrisk.
- Arbetstemperaturen måste ligga mellan +5 och 50°C. Lanssen eller sprutmunstyckena får inte täckas över eller förändras.
- Högtrycksvätten är konstruerad för drift med kallt eller måttlig varmt vatten (max. till 50°C). Högre temperaturer leder till skador på pumpen.
- Det inströmmade vattnet får inte vara smutsigt, innehålla sand eller vara belastat med kemiska produkter som gör att funktionen påverkas och som kan leda till förkortad hållbarhet för maskinen.

Montering

Montering apparat (bild 1)

Skjut på handtaget (1) på fästpunkterna överst på apparaten och säkra detta med de båda medföljande skruvarna (längd 20 mm).

Anslutning vatteninlopp (bild 2)

Skruva på anslutningen för vatteninloppet (10) på apparaten. Anslutningen för vatteninloppet (11) är utrustad med en anslutningsstuts för slangkopplings-system i standardutförande. Stick in slangkopplingen till inloppsslangen (min. Ø 1/2"/ca. 13 mm) på anslutningen för vatteninloppet (10).

För vatteninloppet ska man alltid använda en förstärkt vattenslang med en vanlig koppling som erbjuds i handeln. Längden ska vara minst 6,0 m. (Ingår inte i leveransomfånget)

Ett återströmningsskydd måste sitta monterat mellan dricksvattnet och högtrycksvätten! Fråga en sanitetsinstallatör om detta.

Insugning från öppna tankar/behållare och naturliga vattendrag

Använd ett speciellt själv-insugningstillbehör (ingår inte i leveransomfånget/erbjuds hos fackhandlare).

Med detta tillbehör kan högtrycksvätten suga in vatten 0,5 m upp över grundvattennivån. Detta kan ta ungefär 25 #-# 50 sekunder.

Sänk ner tillbehörsslangen helt under vatten för att tränga undan luften i slangen.

Anslut tillbehörsslangen till högtrycksvätten och säkerställ att insugningssilen befinner sig under vattenytan.

Låt högtrycksvätten gå med avtagen sprutpistol tills vattenflödet från högtrycksslangen är regelbundet. Om det inte har kommit något vatten efter 25 #-# 50 sekunder stänger man av och kontrollerar alla anslutningar.

När vatten strömmar stängs högtrycksvätten av och sprutpistol och sprutlans ansluts för arbetet.

Anslutning högtrycksslang (bild 3/4)

Anslut högtrycksslangen (2) till anslutningen för högtrycksslangen (6). Ta först bort skyddslocket.

Stick in den andra änden av högtrycksslangen (2) i pistolens anslutning (13).

För att ta bort högtrycksslangen (2) trycker man på knappen (A) och drar ut slangen.

Anslutning av tillbehören (bild 5)

För att montera tillbehören 14, 18 trycker man in dem i pistolen (13) och vrider dem tills de hakar fast.

För att montera tillbehören 12, 15, 16, 21 sticker man in dem i förlängningen (14) och vrider dem tills de hakar fast.

10. Elektrisk anslutning

Den installerade elmotorn är ansluten så att den är redo för drift. Anslutningen motsvarar tillämpliga VDE- och DIN-bestämmelser. Kundens nätanslutning liksom den använda förlängningskabeln måste motsvara dessa föreskrifter.

Skadad elanslutningsledning.

På elektriska anslutningsledningar uppstår ofta isolationsskador.

Orsaker till detta kan vara:

- tryckställen när anslutningsledningar förs genom fönster- eller dörröppningar.
- Knäckställen genom felaktig fastsättning eller styrning av anslutningsledningen.
- Snittställen genom att anslutningsledningen körts över.
- Isolationsskador genom ryck ur vägguttaget.
- Sprickor genom isolationens åldring.

Sådana skadade elanslutningsledningar får inte användas och är på grund av isolationsskadorna livsfarliga.

Kontrollera regelbundet anslutningsledningar för skador. Se upp så att anslutningsledningen inte är ansluten till elnätet vid kontrollen.

Elektriska anslutningsledningar måste motsvara tillämpliga VDE- och DIN-bestämmelser. Använd endast anslutningssladdar med märkningen H05VV-F.

Enligt föreskrift ska typbeteckningen vara tryckt på anslutningskabeln.

Växelströmsmotor

Nätspänningen måste vara 230 V~.

Förlängningskablar upp till 25 m längd måste ha ett tvärsnitt på 1,5 kvadratmillimeter.

Anslutningstyp Y

Om nätanslutningskabeln till den här maskinen skadas måste den bytas ut av tillverkaren eller dennes kundservice eller av en person med liknande kvalifikationer för att undvika fara.

Anslutningar och reparationer av elektrisk utrustning får endast utföras av kvalificerade elektriker.

Uppge följande information om du har frågor:

- Motorns strömtyp
- Märkskyltens uppgifter
- Motoruppgifter på märkskylten
- Innan maskinen ansluts måste du kontrollera att uppgifterna på typskylten överensstämmer med dem som gäller för elnätet.

- När förlängningsledningar används är det viktigt att dessa är godkända för utomhusbruk och att kabelkärnan har en tillräcklig area:
1–10 m: 1,5 mm²
10–30 m: 2,5 mm²
- Stick in nätstickkontakten på nätkabeln i eluttaget.
- Produkten uppfyller kraven i EN 61000-3-11 och omfattas av specialvillkor för anslutningen. Det betyder att man inte får använda vilka anslutningsställen som helst.
- Produkten kan vid olämpliga nätförhållanden leda till övergående spänningsvariationer.
- Produkten är enbart avsedd att användas på anslutningspunkter som
 - a) inte överskrider den maximalt tillåtna nätimpedansen "Z" ($Z_{max.} = 0,441 \Omega$) ska inte överskridas, eller
 - b) har en konstant strömbelastningsförmåga på minst 100 A för varje fas.
- Ni måste som användare se till att en av de beskrivna kraven a) eller b) uppfylls för anslutningsstället. Ni bör kontakta energileverantören

11. Manövrering

Maskinen består av en modul med en pump som täcks av ett stötsäkert hus. Maskinen är utrustad med en lans och en behändig pistol för en optimal arbetsposition och såväl form som tillbehör motsvarar de gällande föreskrifterna.

Idrifttagning:

När högtryckstvätten är komplett monterad och alla anslutningar är utförda kan man göra så här:

Öppna vatteninloppet. Osäkra pistolen (13) på spärrbrytaren (C). Dra tillbaka avtryckarspaken (D) så att luften som finns i apparaten kan strömma ut. (Bild 5)

Starta apparaten genom att ställa På-/Av-knappen (4) på "ON". Tryck nu på avtryckarspaken (D). (Bild 1/5)

För att stänga av släpper man avtryckarspaken (D). Apparaten övergår då till standby. Så snart man trycker på avtryckarspaken (D) startar högtryckstvätten igen. (Bild 5)

För att stänga av högtryckstvätten helt ställer man på-/avknappen (4) på "OFF". (Bild 1)

Rengöringsmedelsbehållare (9)

Fyll rengöringsmedelsbehållaren med det aktuella rengöringsmedlet. Strålbredden kan ställas in på munstycket.

Använda tillbehören (bild 1):

Terrasstvätt (12): För rengöring av golv och väggytor.

Turbomunstycke (15): För borttagning av envis smuts.

Munstycke (16): För grova rengöringsarbeten.

Rengöringsborste (18): För ytrensning.

12. Underhåll

⚠ Varning! Dra ut nätstickkontakten innan inställning, underhåll eller reparation utförs!

Allmänna underhållsåtgärder

- Se till att skyddsutrustningar, ventilationsöppningar och motorhus är så fria från damm och smuts som möjligt. Torka av maskinen med en ren trasa, eller blås ren den med tryckluft med lågt tryck.
- Vi rekommenderar att maskinen rengörs direkt efter varje användning.
- Rengör maskinen regelbundet med en fuktig trasa och lite såpa. Använd inga rengörings- eller lösningsmedel. De skulle kunna angripa enhetens plastdelar. Se till att det inte tränger in vatten i maskinen.

Lång brukstid för elpumpen

Om längre stopptider är planerade för maskinen (över 3 månader) i utrymmen där det föreligger frostrisk rekommenderas det att maskinen fylls med ett frostskyddsmedel (medel som liknar sådana som används till fordon).

När apparaten inte har använts på lång tid bildas det kalkavlagringar i elpumpen som kan leda till startsvårigheter.

Serviceinformation

Tänk på att produktens följande delar slits naturligt eller under bruk, eller att följande delar används som förbrukningsmaterial.

Slitdelar*: Rem, slang, lans, munstycken och tillbehör, luftfilter, tätningar

* Ingår inte obligatoriskt i leveransen!

Du kan få reservdelar och tillbehör från vårt servicecenter. För att göra detta, skanna QR-koden på förstasidan.

Rengöring munstycke (bild 1)

Använd den medföljande tråden (11) när ett igensatt munstycke ska rengöras.

13. Kassering och återvinning

Anvisningar beträffande förpackningen



Förpackningsmaterialen kan återvinnas. Avfallshandla förpackningar miljövänligt.

Anvisningar beträffande den tyska lagen om distribution, återtagning och miljövänlig avfallshandling av elektriska och elektroniska apparater (Elektro- und Elektronikgerätegesetz - ElektroG)



Uttjänta elektriska och elektroniska apparater ska inte kastas i hushållssoporna utan lämnas till separat insamling respektive avfallshandling!

- Uttjänta vanliga och uppladdningsbara batterier, som inte är fast monterade i den uttjänta apparaten, måste tas ut utan skador före överlämningen! Batteriers avfallshandling regleras i batterilagstiftningen.
- Innehavare respektive användare av elektriska och elektroniska apparater är enligt lagstiftning förpliktade till återlämning efter apparaternas användning.
- Slut användaren ansvarar själv för raderingen av de egna personuppgifterna på den uttjänta apparat som ska avfallshandlas!
- Symbolen med den överkryssade soptunnan betyder att uttjänta elektriska och elektroniska apparater

ter inte får kastas i hushållssoporna.

- Uttjänta elektriska och elektroniska apparater kan lämnas avgiftsfritt på följande ställen:
 - Offentligträttsliga avfallshandlings- respektive samlingsställen (t.ex. kommunala återvinningsenheter)
 - Inköpsställen för elektriska apparater (stationära och online), om handlare är skyldiga att ta emot eller frivilligt erbjuder detta.
 - Man kan kostnadsfritt lämna upp till tre uttjänta elektriska apparater per apparattyp, med en kantlängd på maximalt 25 centimeter, hos tillverkaren utan att först köpa en ny apparat av denne, eller lämna dem till ett annat auktoriserat samlingsställe på närmare håll.
 - Kontakta respektive kundservice för information om tillverkarnas och distributörernas övriga, kompletterande villkor för återlämning.
- Om tillverkaren levererar en ny elektrisk apparat till ett privat hushåll kan denne ordna med avgiftsfri hämtning av den uttjänta elektriska apparaten, efter förfrågan från slut användaren. Kontakta tillverkarens kundservice angående detta.
- Dessa uppgifter gäller endast för apparater som installeras och säljs i länderna i den Europeiska unionen och som omfattas av det europeiska direktivet 2012/19/EU. I länder utanför Europeiska unionen kan avvikande bestämmelser gälla för avfallshandling av uttjänta elektriska och elektroniska apparater.

14. Möjliga felorsaker

Driftstörning	Orsak	Åtgärd
Apparaten fungerar inte.	Ingen elektrisk spänning hos apparaten.	Kontrollera säkring, nätkabel, nätstickkontakt och låt vid behov specialistpersonal byta ut dem.
	Förlängningsledningens ledartvårsnitt för litet resp. förlängningsledning för lång.	Använd förlängningsledningar med högre area hos kabelkärnan resp. kortare förlängningsledning.
	Nätspänningen ligger under det föreskrivna värdet	Kontakta elleverantören vid behov.
	Pumpen är frusen.	Kontrollera, tina vid behov.
Motorn går men inget tryck byggs upp.	Luftinsugning i vatteninloppet.	Kontrollera inloppsslang och slangkopplingar, byt ut vid behov.
	Utloppsmunstycke för stort.	Kontrollera, ersätt vid behov.
Oregelbundet arbetstryck.	Luftinsugning i vatteninloppet.	Kontrollera inloppsslang och slangkopplingar, byt ut vid behov.

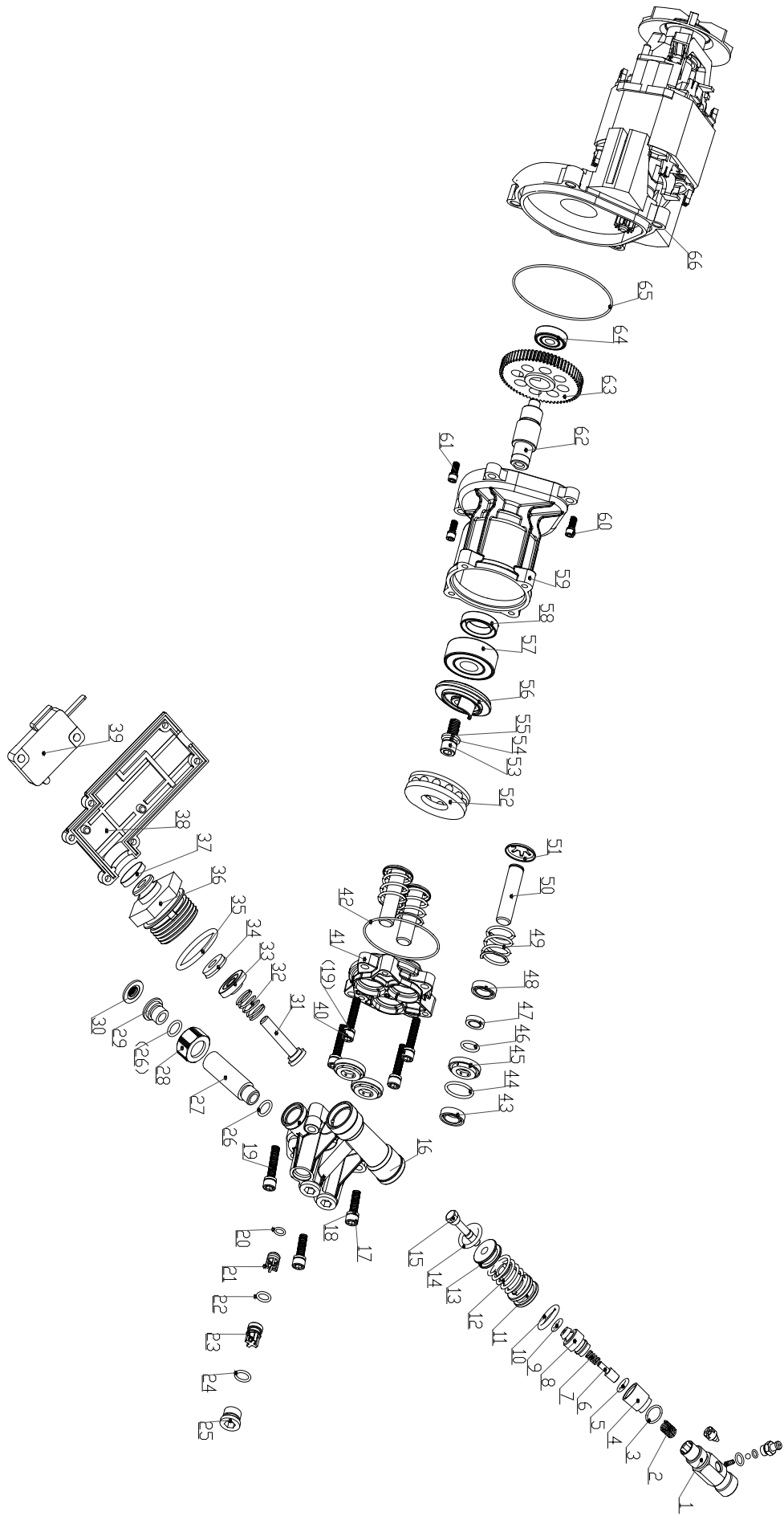

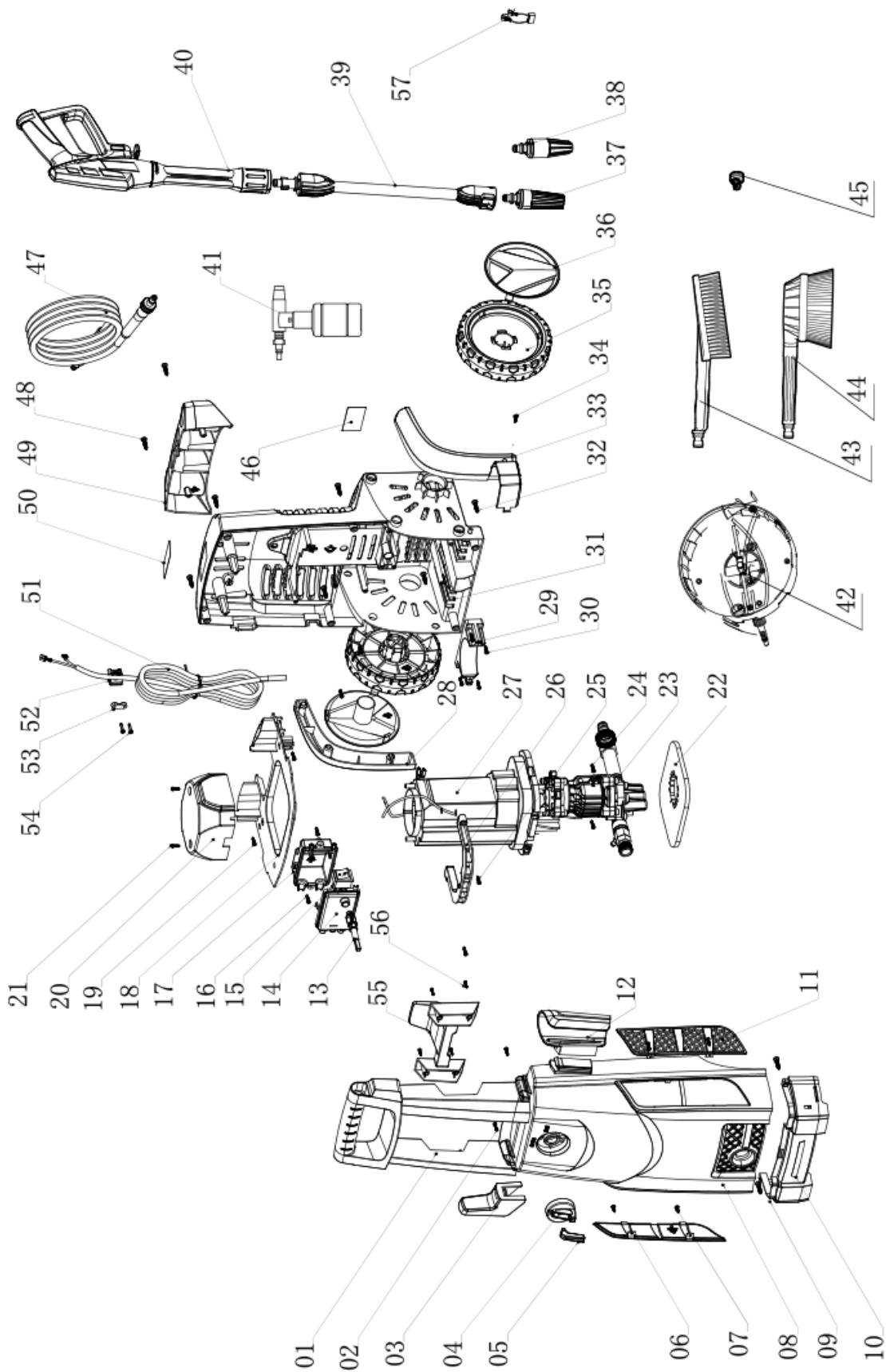

EG - Konformitätserklärung Originalkonformitätserklärung

EG - Declaration of Conformity

EG - Déclaration de conformité



Scheppach GmbH, Günzburger Str. 69, D-89335 Ichenhausen

DE	erklärt folgende Konformität gemäß EU-Richtlinie und Normen für den Artikel	PL	deklaruje, że produkt jest zgodny z następującymi dyrektywami UE i normami
GB	hereby declares the following conformity under the EU Directive and standards for the following article	LT	pareiškia, taip atitiktis pagal ES direktyvos ir standartai šį straipsnį
FR	déclare la conformité suivante selon la directive UE et les normes pour l'article	HU	az EU-irányelv és a vonatkozó szabványok szerinti következő megfeleloségi nyilatkozatot teszi a termékre
IT	dichiara la seguente conformità secondo le direttive e le normative UE per l'articolo	SI	izjavlja slededco skladnost z EU-direktivo in normami za artikel
ES	declara la conformidad siguiente según la directiva la UE y las normas para el artículo	CZ	prohlašuje následující shodu podle smernice EU a norem pro výrobek
PT	declara o seguinte conformidade com a Directiva da UE e as normas para o seguinte artigo	SK	prehlasuje nasledujúcu zhodu podľa smernice EU a noriem pre výrobok
DK	erklærer hermed, at følgende produkt er i overensstemmelse med nedenstående EUDirektiver og standarder	HR	ovime izjavljuje da postoji sukladnost prema EU-smjernica i normama za sljedece artikle
NL	verklaart hierbij dat het volgende artikel voldoet aan de daarop betrekking hebbende EG-richtlijnen en normen	RS	potvrđuje sledeću usklađenost prema smernicama EZ i normama za artikal
FI	vakuuttaa täten, että seuraava tuote täyttää ala esitetty EU-direktiivit ja standardit	RO	declară următoarea conformitate corespunzător directivei și normelor UE pentru articolul
SE	försäkrar härmed följande överensstämmelse enligt EU-direktiv och standarder för följande artikeln	BG	декларира съответното съответствие съгласно Директивата на ЕС и норми за артикул

Marke / Brand:

SCHEPPACH

Art.-Bezeichnung / Article name:

HOCHDRUCKREINIGER - HCE2600
HIGH-PRESSURE CLEANER - HCE2600
NETTOYEUR HAUTE PRESSION - HCE2600
59077059942

Art.-Nr. / Art. no.:

<input type="checkbox"/>	2014/29/EU	<input type="checkbox"/>	2004/22/EC	<input type="checkbox"/>	89/686/EC_96/58/EC	<input checked="" type="checkbox"/>	2000/14/EC_2005/88/EC
<input type="checkbox"/>	2014/35/EU	<input type="checkbox"/>	2014/68/EU	<input type="checkbox"/>	90/396/EC	<input checked="" type="checkbox"/>	Annex V
<input checked="" type="checkbox"/>	2014/30/EU	<input checked="" type="checkbox"/>	2011/65/EU*	<input type="checkbox"/>		<input type="checkbox"/>	Annex VI Noise: measured L_{WA} = xx dB(A); guaranteed L_{WA} = xx dB(A) P = xx KW; LØ = cm Notified Body: Notified Body No.:
<input checked="" type="checkbox"/>	2006/42/EC	<input type="checkbox"/>		<input type="checkbox"/>		<input type="checkbox"/>	2010/26/EC Emission. No.:
<input type="checkbox"/>	Annex IV Notified Body: Notified Body No.: Certificate No.:	<input type="checkbox"/>		<input type="checkbox"/>		<input type="checkbox"/>	

Standard references:

EN 60335-1:2012+A11; EN 60335-2-79:2012; EN 62233:2008; EN 55014-1:2017; EN 55014-2:2015; EN 61000-3-2:2019; EN 61000-3-11:2019

Die alleinige Verantwortung für die Ausstellung dieser Konformitätserklärung trägt der Hersteller.

This declaration of conformity is issued under the sole responsibility of the manufacturer.

Le fabricant assume seul la responsabilité d'établir la présente déclaration de conformité.

* Der oben beschriebene Gegenstand der Erklärung erfüllt die Vorschriften der Richtlinie 2011/65/EU des Europäischen Parlaments und des Rates vom 8. Juni 2011 zur Beschränkung der Verwendung bestimmter gefährlicher Stoffe in Elektro- und Elektronikgeräten.

The object of the declaration described above fulfils the regulations of the directive 2011/65/EU of the European Parliament and Council from 8th June 2011, on the restriction of the use of certain hazardous substances in electrical and electronic equipment.

L'appareil décrit ci-dessus dans la déclaration est conforme aux réglementations de la directive 2011/65/EU du Parlement Européen et du Conseil du 8 juin 2011 visant à limiter l'utilisation de substances dangereuses dans la fabrication des appareils électriques et électroniques.

Ichenhausen, den 16.02.2022

Unterschrift / Andreas Pecher / Head of Project Management

First CE: 2018
Subject to change without notice

Documents registrar: David Rümpelein
 Günzburger Str. 69, D-89335 Ichenhausen

Garantie DE

Offensichtliche Mängel sind innerhalb von 8 Tagen nach Erhalt der Ware anzuzeigen, andernfalls verliert der Käufer sämtliche Ansprüche wegen solcher Mängel. Wir leisten Garantie für unsere Maschinen bei richtiger Behandlung auf die Dauer der gesetzlichen Gewährleistungsfrist ab Übergabe in der Weise, dass wir jedes Maschinenteil, das innerhalb dieser Zeit nachweisbar in Folge Material- oder Fertigungsfehler unbrauchbar werden sollte, kostenlos ersetzen. Für Teile,

die wir nicht selbst herstellen, leisten wir nur insoweit Gewähr, als uns Gewährleistungsansprüche gegen die Vorlieferanten zustehen. Die Kosten für das Einsetzen der neuen Teile trägt der Käufer. Wandlungs- und Minderungsansprüche und sonstige Schadensersatzansprüche sind ausgeschlossen.

Warranty GB

Apparent defects must be notified within 8 days from the receipt of the goods. Otherwise, the buyer's rights of claim due to such defects are invalidated. We guarantee for our machines in case of proper treatment for the time of the statutory warranty period from delivery in such a way that we replace any machine part free of charge which provably becomes unusable due to faulty material

or defects of fabrication within such period of time. With respect to parts not manufactured by us we only warrant insofar as we are entitled to warranty claims against the upstream suppliers. The costs for the installation of the new parts shall be borne by the buyer. The cancellation of sale or the reduction of purchase price as well as any other claims for damages shall be excluded.

Garantie FR

Les défauts visibles doivent être signalés au plus tard 8 jours après la réception de la marchandise, sans quoi l'acheteur perd tout droit au dédommagement. Nous garantissons nos machines, dans la mesure où elles sont utilisées de façon conforme, pendant la durée légale de garantie à compter de la réception, sachant que nous remplaçons gratuitement toute pièce de la machine devenue inutilisable du fait d'un défaut de matière ou d'usinage durant cette période. Toutes les

pièces que nous ne fabriquons pas nous-mêmes ne sont garanties que si nous avons la possibilité d'un recours en garantie auprès des fournisseurs respectifs. Les frais de main d'œuvre occasionnés par le remplacement des pièces sont à la charge de l'acquéreur. Tous droits à réhibition et toutes prétentions à une remise ainsi que tous autres droits à dommages et intérêts sont exclus

Garanzia IT

Vizi evidenti vanno segnalati entro 8 giorni dalla ricezione della merce, altrimenti decadono tutti i diritti dell'acquirente inerenti a vizi del genere. Appurato un impiego corretto da parte dell'acquirente, garantiamo per le nostre macchine per tutto il periodo legale di garanzia a decorrere dalla consegna in maniera tale che sostituiamo gratuitamente qualsiasi componente che entro tale periodo presenti dei vizi di materiale o di fabbricazione tali da renderlo inutilizzabile. Per componenti

non fabbricati da noi garantiamo solo nella misura nella quale noi stessi possiamo rivendicare diritti a garanzia nei confronti dei nostri fornitori. Le spese per il montaggio dei componenti nuovi sono a carico dell'acquirente. Sono escluse pretese di risoluzione per vizi, di riduzione o ulteriori pretese di risarcimento danni.

Garantie NL

Zichtbare gebreken moeten binnen de 8 dagen na ontvangst van de goederen worden gemeld, zo niet verliest de verkoper elke aanspraak op grond van deze gebreken. Onze machines worden geleverd met een garantie voor de duur van de wettelijke garantietermijn. Deze termijn gaat in vanaf het moment dat de koper de machine ontvangt. De garantie houdt in dat wij elk onderdeel van de machine dat binnen de garantietermijn aantoonbaar onbruikbaar wordt als gevolg van ma-

teriaal- of productiefouten, kosteloos vervangen. De garantie vervalt echter bij verkeerd gebruik of verkeerde behandeling van de machine. Voor onderdelen die wij niet zelf produceren, geven wij enkel de garantie die wij zelf krijgen van de oorspronkelijke leverancier. De kosten voor de montage van nieuwe onderdelen vallen ten laste van de koper. Eisen tot het aanbrengen van veranderingen of het toestaan van een korting en overige schadeloosstellingsclaims zijn uitgesloten.

Garantía ES

Los defectos evidentes deberán ser notificados dentro de 8 días después de haber recibido la mercancía, de lo contrario el comprador pierde todos los derechos sobre tales defectos. Garantizamos nuestras máquinas en caso de manipulación correcta durante el plazo de garantía legal a partir de la entrega. Sustituiremos gratuitamente toda pieza de la máquina que dentro de este plazo se torne inútil a causa de fallas de material o de fabricación. Las piezas que no son fabri-

cadadas por nosotros mismos serán garantizadas hasta el punto que nos corresponda garantía del suministrador anterior. Los costes por la colocación de piezas nuevas recaen sobre el comprador. Están excluidos derechos por modificaciones, aminoraciones y otros derechos de indemnización por daños y perjuicios.

Garantia PT

Para este aparelho concedemos garantia de 24 meses. A garantia cobre exclusivamente defeitos de material ou de fabricação. Peças avariadas são substituídas gratuitamente. cabe ao cliente efetuar a substituição. Assumimos a garantia unicamente de peças genuínas. Não há direito a garantia no caso de: peças de desgaste, danos de transporte, danos causados pelo manuseio

indevido ou pela desatenção as instruções de serviço, falhas da instalação elétrica por inobservância das normas relativas à electricidade. Além disso, a garantia só poderá ser reinvidicada para aparelhos que não tenham sido consertados por terceiros. O cartão de garantia só vale em conexão com a fatura.

Garanti NO

Åpenbare mangler skal meldes innen 8 dager etter at varen er mottatt, ellers taper kunden samtlige krav pga slik mangel. Vi gir garanti for at våre maskiner ved riktig behandling under den rettslige garantiens varighet, fra overlevering, på den måten at vi erstatter kostnadsfritt hver maskindel, som innen denne tiden påviselig er brukbar som følge av material- eller produksjons-

feil. For deler som vi ikke produserer selv, yter vi garanti kun i den utstrekning som garantikrav mot underleverandør tilkommer oss. Kjøperen bærer kostnadene ved montering av nye deler. Endrings- og verditapskrav og øvrige skadeerstatningskrav er utelukkede.

Takuu FI

Ilmeisistä puutteista tulee ilmoittaa kahdeksan päivän kuluessa tavaran vastaanottamisesta. Muutoin ostaja ei voi vaatia korvausta ko. puutteista. Annamme takuun oikein käsitellyille koneillemmekä lakisääteiseksi takuuajaksi tavaran luovutuksesta alkaen siten, että vaihdamme korvauksetta minkä tahansa koneenoson, joka osoittautuu tämän ajan kuluessa käyttökelvottomaksi

raaka-aine- tai valmistusvirheestä johtuen. Osille, joita emme valmista itse, annamme takuun vain mikäli osien toimittaja on antanut niistä takuun meille. Uusien osien asennuskustannukset maksaa ostaja. Purku- ja vähennysvaatimukset ja muut vahingonkorvausvaatimukset eivät tule kysymykseen.

Garanti SE

Med denna maskin följer en 24 månaders garanti. Garantin täcker endast material- och konstruktionsfel. Defekta delar ersätts utan omkostningar, men kunden står för installationen. Vår garanti täcker endast original-delar. Anspråk på garanti öreligger inte för: garantin täcker ej, transportska-

dor, skador orsakade av felaktig behandling och då skötsel föreskrifter inte beaktats. Vidare kan garantikrav endast ställas för maskiner som inte har reparerats av tredje part.

Záruka SK

Zrejme vady musia byť predstavené v priebehu 8 dní po obdržaní tovaru, ináč zákazník stratí všetky nároky týkajúce sa takejto vady. Ponúkame záruku na naše aparaty, ktoré sú správne používané počas zákonného termínu záruky tak, že bezplatne vymeníme každú časť aparátu, ktorá sa v priebehu tohto času môže stať dokázateľne nefunkčnou dôsledkom materiálnej či výrobnéj

vady. Na časti ktoré sami nevyrobíme, poskytujeme záruku iba v rozsahu, v ktorom nám prísluší nárok na záručné plnenie k subdodávateľovi. Za trový týkajúce sa inštalácie novej súčasti je zodpovedný zákazník. Nárok na výmenu tovaru, na zľavu a iné nároky na nahradenie škody sú vylúčené.

Garancija SI

Očitne pomanjkljivosti je potrebno naznaniiti 8 dni po prejemu blaga, v nasprotnem primeru izgubi kupec vse pravice do garancije zaradi takšnih pomanjkljivosti. Za naše naprave dajemo garancijo ob pravilni uporabi za čas zakonsko določenega roka garancije od predaje in sicer na takšen način, da vsak del naprave brezplačno nadomestimo, za katerega bi se v tem roku izkazalo, da

je zaradi slabega materiala ali slabe izdelave neuporaben. Za dele, ki jih sami ne izdelujemo, jamčimo samo toliko, kolikor zahteva garancija drugih podjetij. Stroški za vstavljanje novih delov nosi kupec. Zahteve za spreminjanje in zmanjšanje ter ostale zahteve za nadomestilo škode so izključene.

Szavatosság HU

A nyilvánvaló hibákat ki kell jelenteni számított 8 napon belül az áruk, különben a vevő elveszti minden igényt az ilyen hibák. Kínálunk garanciát a gépeinket a megfelelő kezelés időtartamának hallgatólagos garancia a szállítás időpontját oly módon, hogy cserélje ki minden egyes része ezen idő alatt észlelhető a sorban anyag-vagy gyártási legyen hiábavaló, ingyen. Az alkatrészeket,

hogy nem termel magunkat, hogy csak olyan garanciát, hiszen jogosultak jótállási igények beszállítókkal szemben. A költségek beillesztése az új részek a vevőnek. Átalakítása és csökkentése követelések és egyéb kártérítési igények ki vannak zárva.

Garancija HR

Vidljive štete se moraju prijaviti u roku od 8 dana od primitka robe. U suprotnom slučaju kupac gubi pravo na reklamaciju. Mi jamčimo za naše strojeve u slučaju ispravnog postupanja tijekom perioda zakonskog jamstva tako što zamijenjujemo besplatno bilo koji dio stroja koji dokazano postane neupotrebljiv uslijed neispravnog materijala ili grešaka u proizvodnji u tom vremenskom

periodu. Za dijelove koje mi nismo proizveli jamčimo samo ukoliko imamo pravo na reklamaciju prema dobavljaču. Troškove za ugradnju novih dijelova snosi kupac. Molbe za smanjenjem cijene kao i sve druge reklamacije zbog šteta su isključene.

Záruka CZ

Viditelné vady jsou poukazatelné během 8 dní od obdržení zboží, jinak ztrácí zákazník všechny nároky týkající se takovýchto vad. Poskytujeme záruku na naše stroje, s kterými je správně zacházeno, na dobu zákonně záruční lhůty začínající od doručení tak, že bezplatně vyměníme každou část stroje, která se během této doby může stát prokazatelně nepoužitelnou následkem

materiálové či výrobní vady. Na díly, které sami neopravujeme, poskytujeme záruku pouze v rozsahu, v němž nám přísluší nárok na záruční plnění vůči subdodavatelé. Náklady na instalaci nového dílu nese zákazník. Nárok na výměnu zboží, na slevu a jiné nároky na odškodnění jsou vyloučeny.

Gwarancja PL

Wszelkie uszkodzenia muszą być zgłaszane w przeciągu 8 dni od daty otrzymania towaru, w przeciwnym wypadku, prawo do reklamacji wygasa. Gwarantujemy, że w czasie trwania gwarancji wymienimy wszelkie części maszyny, które okażą się niesprawne na skutek wad materiału z jakiego zostały wykonane lub błędów w produkcji bez dodatkowych opłat pod warunkiem, że

maszyna będzie obsługiwana zgodnie z zaleceniami. W odniesieniu do części nie produkowanych przez nas, gwarancja obowiązuje tylko w przypadku naszych dostawców. Koszty instalacji nowych części są ponoszone przez klienta. Odszkodowania wynikłe z uszkodzeń maszyny oraz redukcje ceny zakupu maszyny w ramach reklamacji nie będą rozpatrywane.

Garantië RO

Defecte evidente trebuie să fie raportate în termen de 8 zile de la primirea de bunuri, altfel cumpărătorul pierde toate cererile pentru astfel de defecte. Oferim o garanție de pe mașinile noastre cu un tratament adecvat pe durata unei garanții implicite de la data de livrare în așa fel încât vom înlocui fiecare parte în acel moment detectabil într-un rând în material sau manoperă ar fi inutil,

gratuit. Pentru părțile care nu ne produc, vom face doar o astfel de garanție, așa cum avem dreptul la pretenții de garanție împotriva furnizorilor. Costurile pentru introducerea de piese noi la cumpărător. Conversie și reducerea creanțe și alte cererile de despăgubire sunt excluse.

Garantii EE

Ilmselgetest vigadest tuleb teatada 8 päeva jooksul pärast kauba kättesaamist, vastasel juhul kaotab ostja kõik õigused garantiile nimetatud vigade tõttu. Õige käsitsemise korral anname oma masinatele garantii seadusega ettenähtud ajaks alates kauba üleandmisest nii, et vahetame tasuta välja kõik masina osad, mis nimetatud aja jooksul peaks muutuma kasutusõlbrmatuks

materjali- või tootmisvea tõttu. Osade eest, mida me ise ei tooda, anname garantii vaid selles osas, mis tarnija on meile garanteerinud. Uute osade paigaldamise kulud kannab ostja. Muutmis- ja amortisatsiooninõuded ning muud kahjutasunõuded välistatakse.

Garantija LV

Acīmredzami defekti ir jāpaziņo 8 dienu laikā na precēs saņemšanas. Pretējā gadījumā pircēja tiesības pieprasīt atlīdzību par šādiem defektiem ir spēkā neesošas. Mēs dodam garantiju savām iekārtām, ja pircējs pret tām atbilstoši izturas garantijas laikā. Mēs apņemamies bez maksas piegādāt jebkuru rezerves daļu, kas iespējams kļuvusi nelietojama bojātu materiālu vai ražošanas

defektu dēļ šajā laika periodā. Attiecībā uz rezerves daļām, kuras nav mūsu ražotas, mēs garantējam tikai gadījumā, ja mums ir garantija no saviem piegādātājiem. Jauno detaļu uzstādīšanas izmaksas ir jāuzņemas pircējam. Pirkuma atcelšana vai pirkuma cenas samazināšana, kā arī jebkuras citas prasības par bojājumu atlīdzināšanu netiek izskatītas.

Garantija LT

Dėl akivaizdžiai matomų defektų turi būti informuota per 8 dienas nuo įrenginio gavimo momento. Kitu atveju pirkėjo teisė reikšti pretenziją dėl šių defektų yra negaliojanti. Savo įrenginiam mes garantuojame įstatymo nustatytą pilną aptarnavimą garantinio laikotarpio metu, jei yra laikomasi gamintojo-vartotojo susitarimo ir mes pažadame nemokamai pakeisti bet kurias mašinos dalis,

sugedusias dėl blogos medžiagos ar gamyklinio broko. Mes neatsakome už dalis, pagamintas ne mūsų ir jūsų gautas iš kito tiekėjo. Naujų dalių montavimą kaštai yra pirkėjo atsakomybė. Pirkimo nutraukimas ar pirkimo kainos sumažinimas, kaip ir bet kurios kitos pretenzijos dėl nuostolių nebus patenkinamos.

Abyrgø IS

Augljóssar skemmdir verður að tilkynna innan 8 daga frá viðtöku vörunnar. Annars er réttur kaupanda um bætur vegna slíka skemmda ógildur. Við ábyrgjumst, í tilfelli rétttrar meðhöndlunar yfir lögbundið ábyrgðartímabil frá afhendingu, að við skiptum um hvern vélarhlut án kostnaðar sem ónothæfur er vegna gallaðs efnis eða skemmda í framleiðslu innan ákveðins tímabils. Af því

er tekur til hluti sem ekki eru framleiddir af okkur, ábyrgjumst við af því leiti aðeins að við eigum rétt á ábyrgðarkröfum gagnvart birgðasölum. Kostnaður vegna uppsetningar á nýjum hlutum skal falla í skaut kaupanda. Ógilding sölu eða afsláttur á kaupverði sem og aðrar kröfur vegna skemmda eru undanskildar.

Garanti TR

Apaçık kusurları malların alınmasından 8 gün içinde bildirilmesi gerekir, aksi takdirde alıcı bu kusurları için tüm talepler kaybeder. Biz ücretsiz, yararsız olmalıdır malzeme veya işçilik üst üste saptanabilir bu süre içinde her bir parça takmadan böyle bir şekilde teslim tarihinden itibaren zimni garanti süresine uygun tedavi ile makinelerde bir garanti veriyoruz. Biz tedarikçiler karşı

garanti talepleri hakkı olarak kendimizi üretmek değil bu parça için, biz, sadece teminat olun. Alıcıya yeni parçaların yerleştirilmesi için maliyetleri. Dönüşüm ve azaltma iddiaları ve diğer tazminat talepleri dahil değildir.

гаранция BG

Очевидни недостатъци трябва да бъдат докладвани в рамките на 8 дни от получаването на стоки, в противен случай купувачът губи всякакви претенции за такива дефекти. Предлагаме гаранция на нашите машини с правилното лечение на срока на действие на косвена гаранция от датата на доставка по такъв начин, че ние замени всяка част в рамките на това време открива в един ред в материала или изработката трябва да бъде

безопасно, безплатно. За части, които ние не се произвеждат, ние правим само като гаранция, като имаме право на гаранционни искиове срещу доставчици. Разходите за възстановяване на нови части на купувача. Преобразуване и намаляване вземания и други искиове за обезщетения, са изключени.

Гарантия RU

Об очевидных дефектах необходимо уведомить в течение 8 дней после получения товара. В ином случае все претензии покупателя по таким дефектам не принимаются. Мы предоставляем гарантию на наши машины при условии правильного обращения с ними. Гарантия действует с момента передачи машины в течение установленного законом гарантийного срока. В течение этого времени мы гарантируем бесплатную замену любой части машины, если они стали непригодны к использованию в результате доказуемых

ошибок в применяемых материалах или при изготовлении. На части машины, которые мы не изготавливаем сами, мы предоставляем гарантии в той мере, насколько нас касаются рекламационные претензии к изготовителю. Расходы по замене деталей несет покупатель. Претензии на расторжение договора купли-продажи, штрафы и прочие требования о возмещении ущерба исключаются.

Garantie BE-VLG

Zichtbare gebreken moeten binnen 8 dagen na ontvangst van de goederen worden gemeld, anders verliest de koper elk recht op aanspraak voor dergelijke gebreken. Bij een juiste behandeling van onze machines en gedurende de wettelijke garantietermijn vanaf de aflevering bieden wij garantie door elk machineonderdeel, dat tijdens deze periode door materiaal- of productiefouten

onbruikbaar zou worden, gratis te vervangen. Voor onderdelen die wij niet zelf produceren, bieden wij enkel garantie in de mate die de toeleveranciers ons bieden. De kosten voor de plaatsing van de nieuwe onderdelen draagt de koper. Aanspraken voor wijzigingen, waardevermindering en overige schadeloosstelling zijn uitgesloten.

Garanti DK

Åbenlyse fejl og mangler skal anmeldes senest 8 dage efter modtagelsen af varen; ellers mister køber alle garantikrav i forbindelse med sådanne fejl og mangler. Vi yder garanti på vores maskiner, hvis disse håndteres korrekt, i hele den lovpålagte garantiperiode fra leveringsdatoen at regne i det omfang, at vi gratis udskifter enhver maskindelen, der beviseligt er ubrugelig som

følge af materiale- eller produktionsfejl. For dele, som vi ikke selv fremstiller, yder vi kun garanti i det omfang, at vi kan rejse garantikrav over for underleverandørerne. Køberens opbevarer omkostningerne i forbindelse med montering af nye dele. Omstillings- og reduktionskrav samt andre erstatningskrav er udelukket.