

Art.Nr.
5912701900
AusgabeNr.
5912701850
Rev.Nr.
20.08.2019



HW2500

DE	Hubwagen Originalbedienungsanleitung	5
GB	Pallet truck Translation of original instruction manual	12
FR	Chariot élévateur Traduction des instructions d'origine	18
EE	Tõstuki Tõlge Originaalkasutusjuhendi	25
LT	Vežimėliu su kėlimo įtaisų Vertimas originali naudojimo instrukcija	31
LV	Pacelšanas ratiņiem Tulkošana no originala lietošanas instrukcija	37



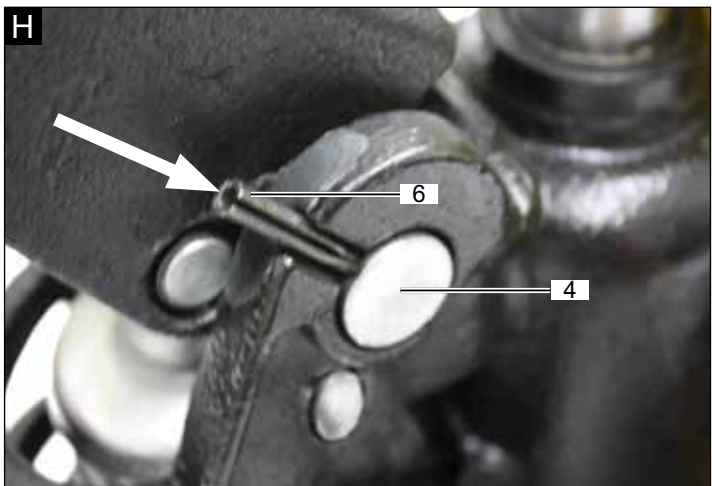
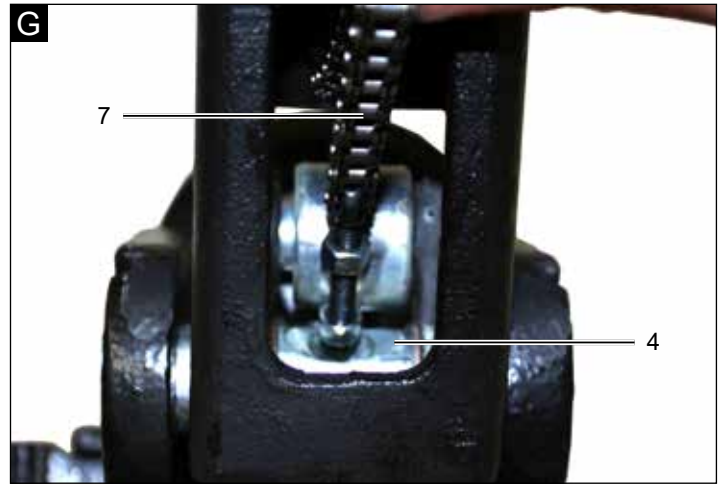
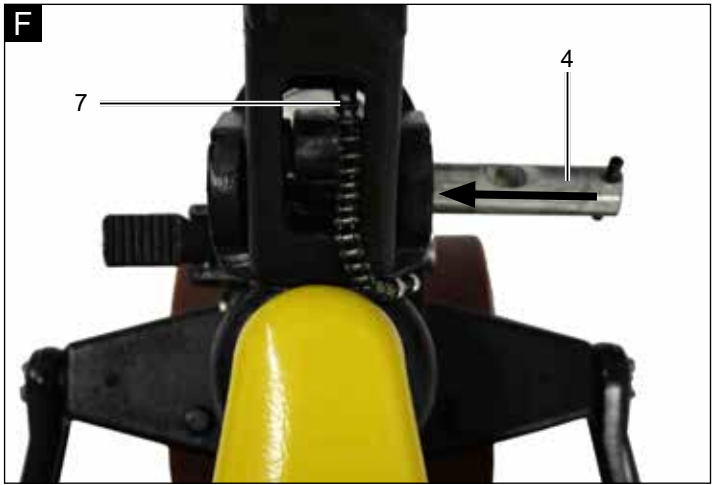
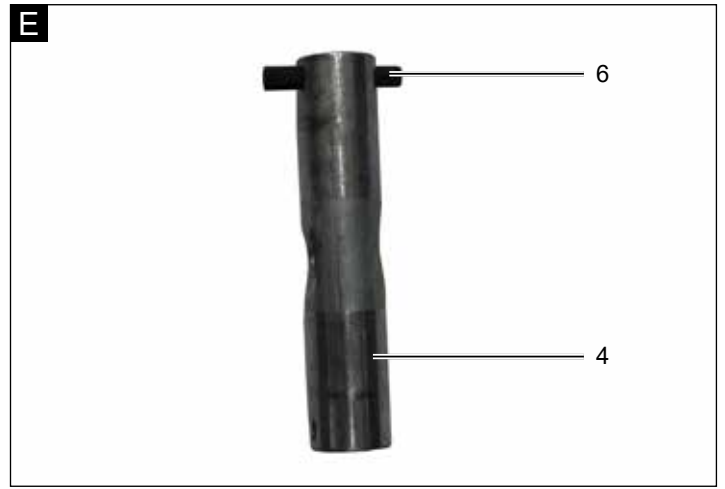

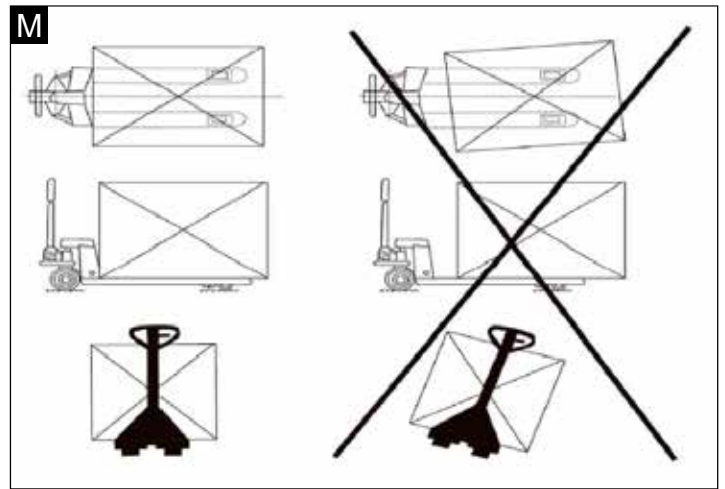
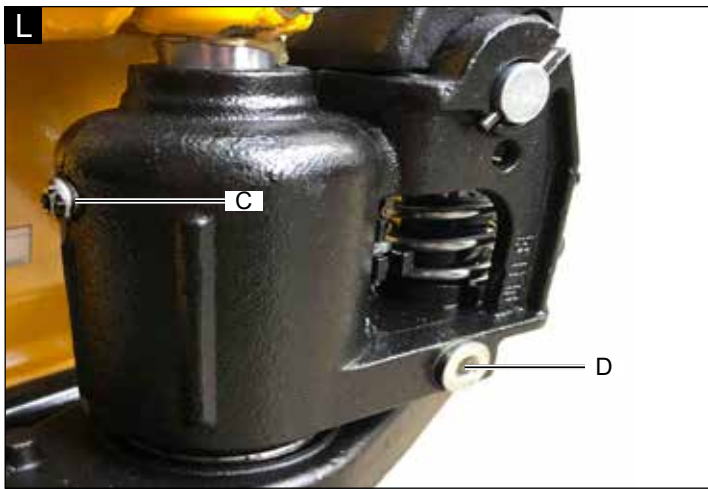
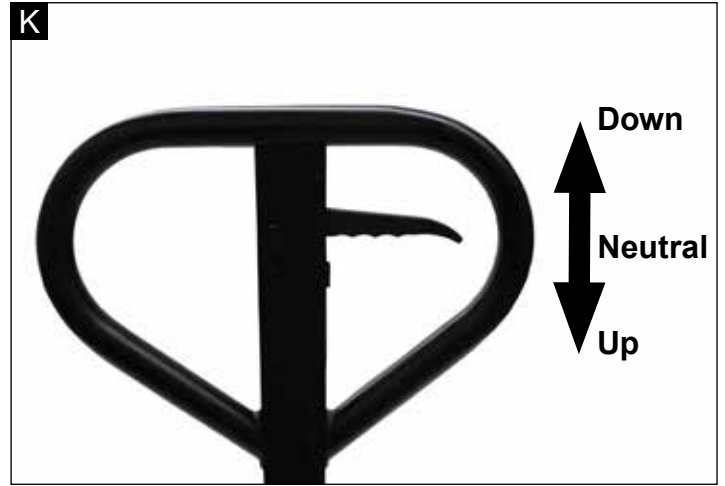
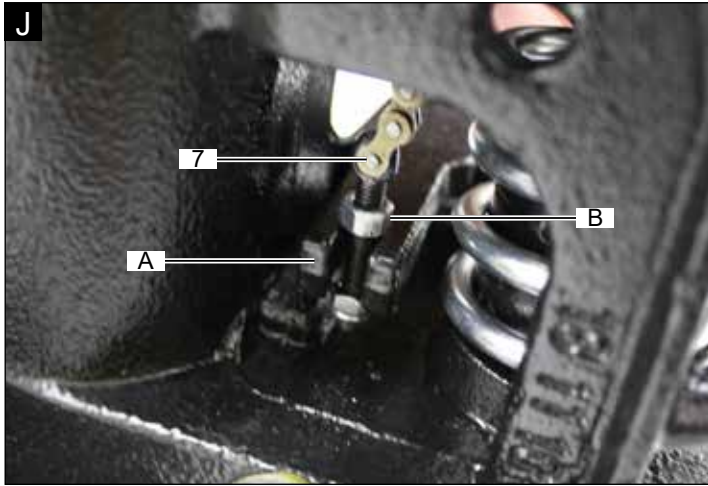



Erklärung der Symbole auf dem Gerät

Die Verwendung von Symbolen in diesem Handbuch soll Ihre Aufmerksamkeit auf mögliche Risiken lenken. Die Sicherheitssymbole und Erklärungen, die diese begleiten, müssen genau verstanden werden. Die Warnungen selbst beseitigen keine Risiken und können korrekte Massnahmen zum Verhüten von Unfällen nicht ersetzen.

	<p>Vor Inbetriebnahme Bedienungsanleitung und Sicherheitshinweise lesen und beachten!</p>
	<p>Arbeitshandschuhe verwenden!</p>
	<p>Unfallsichere Schuhe benutzen!</p>
<p>⚠ Achtung!</p>	<p>In dieser Bedienungsanleitung haben wir Stellen, die Ihre Sicherheit betreffen, mit diesem Zeichen versehen</p>

Inhaltsverzeichnis:	Seite:
1. Einleitung.....	7
2. Gerätebeschreibung	7
3. Lieferumfang	7
4. Bestimmungsgemäße Verwendung.....	7
5. Sicherheitshinweise	8
6. Technische Daten	8
7. Auspacken.....	9
8. Aufbau / Vor Inbetriebnahme	9
9. In Betrieb nehmen.....	9
10. Reinigung	9
11. Transport.....	9
12. Lagerung	10
13. Wartung.....	10
14. Entsorgung und Wiederverwertung.....	10
15. Störungsabhilfe	11

1. Einleitung

Hersteller:

scheppach
 Fabrikation von Holzbearbeitungsmaschinen GmbH
 Günzburger Straße 69
 D-89335 Ichenhausen

Verehrter Kunde

Wir wünschen Ihnen viel Freude und Erfolg beim Arbeiten mit Ihrem neuen Gerät.

Hinweis:

Der Hersteller dieses Gerätes haftet nach dem geltenden Produkthaftungsgesetz nicht für Schäden, die an diesem Gerät oder durch dieses Gerät entstehen bei:

- unsachgemäßer Behandlung
- Nichtbeachtung der Bedienungsanweisung
- Reparaturen durch Dritte, nicht autorisierte Fachkräfte
- Einbau und Austausch von nicht originalen Ersatzteilen
- nicht bestimmungsgemäßer Verwendung

Beachten Sie:

Lesen Sie vor der Montage und vor Inbetriebnahme den gesamten Text der Bedienungsanleitung durch. Diese Bedienungsanleitung soll es Ihnen erleichtern, Ihr Gerät kennenzulernen und dessen bestimmungsgemäßen Einsatzmöglichkeiten zu nutzen.

Die Bedienungsanleitung enthält wichtige Hinweise, wie Sie mit dem Gerät sicher, fachgerecht und wirtschaftlich arbeiten, und wie Sie Gefahren vermeiden, Reparaturkosten sparen, Ausfallzeiten verringern und die Zuverlässigkeit und Lebensdauer des Gerätes erhöhen.

Zusätzlich zu den Sicherheitsbestimmungen dieser Bedienungsanleitung müssen Sie unbedingt die für den Betrieb des Gerätes geltenden Vorschriften Ihres Landes beachten.

Bewahren Sie die Bedienungsanleitung, in einer Plastikhülle geschützt vor Schmutz und Feuchtigkeit, bei dem Gerät auf. Sie muss von jeder Bedienungsperson vor Aufnahme der Arbeit gelesen und sorgfältig beachtet werden.

An dem Gerät dürfen nur Personen arbeiten, die im Gebrauch des Gerätes unterwiesen und über die damit verbundenen Gefahren unterrichtet sind. Das geforderte Mindestalter ist einzuhalten.

Neben den in dieser Bedienungsanleitung enthaltenen Sicherheitshinweisen und den besonderen Vorschriften Ihres Landes sind die für den Betrieb von baugleichen Maschinen allgemein anerkannten technischen Regeln zu beachten.

Wir übernehmen keine Haftung für Unfälle oder Schäden, die durch Nichtbeachten dieser Anleitung und den Sicherheitshinweisen entstehen.

2. Gerätebeschreibung

1. Bedienhebel
2. Deichsel
3. Gabel
4. Achse
5. Sicherheitsbolzen
6. Spannhülse
7. Kette

- A. Hebel
- B. Mutter
- C. Öleinfüllschraube
- D. Ölablassschraube

3. Lieferumfang

- Deichsel
- Gabelgehäuse
- Achse
- Spannhülse
- Bedienungsanleitung

4. Bestimmungsgemäße Verwendung

Die Maschine darf nur nach ihrer Bestimmung verwendet werden. Jede weitere darüber hinausgehende Verwendung ist nicht bestimmungsgemäß. Für daraus hervorgerufene Schäden oder Verletzungen aller Art haftet der Benutzer/Bediener und nicht der Hersteller.

Bestandteil der bestimmungsgemäßen Verwendung ist auch die Beachtung der Sicherheitshinweise, sowie die Montageanleitung und Betriebshinweise in der Bedienungsanleitung.

Personen welche die Maschine bedienen und warten, müssen mit dieser vertraut und über mögliche Gefahren unterrichtet sein.

Darüber hinaus sind die geltenden Unfallverhütungsvorschriften genauestens einzuhalten.

Sonstige allgemeine Regeln in arbeitsmedizinischen und sicherheitstechnischen Bereichen sind zu beachten.

Veränderungen an der Maschine schließen eine Haftung des Herstellers und daraus entstehende Schäden gänzlich aus.

Die Maschine darf nur mit Originalteilen und Originalzubehör des Herstellers betrieben werden.

Die Sicherheits-, Arbeits- und Wartungsvorschriften des Herstellers sowie die in den Technischen Daten angegebenen Abmessungen müssen eingehalten werden.

Bitte beachten Sie, dass unsere Geräte bestimmungsgemäß nicht für den gewerblichen, handwerklichen oder industriellen Einsatz konstruiert wurden.

Wir übernehmen keine Gewährleistung, wenn das Gerät in Gewerbe-, Handwerks- oder Industriebetrieben sowie bei gleichzusetzenden Tätigkeiten eingesetzt wird.

Mit dem Hubwagen dürfen nur eigenstabile Gegenstände insbesondere Paletten der unterschiedlichsten Formate angehoben und transportiert werden.

Mit dem Hubwagen dürfen niemals andere Lasten, Tiere oder Menschen angehoben oder befördert werden. Fahrzeuge dürfen nie mit Hilfe des Hubwagens angehoben oder verschoben werden. Niemals den Hubwagen über die Tragfähigkeit überbeanspruchen.

5. Sicherheitshinweise

Allgemeine Sicherheitshinweise

- Die Bedienungsanleitung wurde so erstellt, dass Sie sicher mit Ihrem Gerät arbeiten können.
- Personen, die diese Anleitung nicht kennen, dürfen dieses Gerät nicht in Betrieb nehmen
- Lesen Sie diese Bedienungsanleitung vor der Inbetriebnahme ganz durch. Beachten Sie insbesondere die Sicherheitshinweise
- Diese Bedienungsanleitung richtet sich an Personen mit technischen Grundkenntnissen im Umgang mit Geräten wie dem hier beschriebenen.
- Wenn Sie noch keinerlei Erfahrung mit einem solchen Gerät haben, sollten Sie zunächst erfahrene Personen zur Hilfe nehmen.
- Bewahren Sie alle mit dem Gerät gelieferten Unterlagen auf, damit Sie sich bei Bedarf informieren können. Bewahren Sie den Kaufbeleg für eventuelle Garantiefälle auf.
- Wenn das Gerät verliehen oder verkauft wird, geben Sie alle mitgelieferten Unterlagen mit
- Beachten Sie die Bedienungs- und Wartungshinweise, die Sie dieser Anleitung entnehmen können
- Stellen Sie sicher, dass Kinder nicht mit dem Gerät spielen können.
- Unbefugte Veränderungen sind verboten!
- Defekte Geräte sind unverzüglich Instand zu setzen, um den Schadensumfang gering zu halten und die Sicherheit des Gerätes nicht zu beeinträchtigen
- Die Paletten-Hubwagen dürfen nur im Rahmen der in dieser Bedienungsanleitung festgelegten Bedingungen eingesetzt und betrieben werden.
- Nachrüstungen, Veränderungen und Umbauten der Geräte sind grundsätzlich untersagt.
- Sollten sich im Betrieb Gefahren und Risiken zeigen, die in dieser Bedienungsanleitung nicht beschrieben werden, ist der Betreiber verpflichtet, diese dem Hersteller mitzuteilen.
- Überschreiten Sie niemals das für den Heber definierte zulässige Hubgewicht.
- Setzen Sie den Paletten-Hubwagen immer nur auf festem und ebenem Untergrund ein.

- Arbeiten und Greifen Sie niemals unter einer angehobenen Last, wenn Sie nicht weitere Sicherungsmaßnahmen getroffen haben, um ein Wegrollen, Abrutschen oder Kippen des Fahrzeugs zu verhindern.
- Verändern Sie nicht die Einstellung des Sicherheitsventils. Überprüfen Sie vor jedem Einsatz die Funktionstüchtigkeit, kontrollieren Sie insbesondere den Hydraulikölstand und achten Sie auf mögliche Leckagen.
- Unter hohem Druck austretende Flüssigkeiten (Hydrauliköl) können die Haut durchdringen und schwere Verletzungen verursachen! Bei Verletzungen gehen Sie sofort zum Arzt aufsuchen! Infektionsgefahr!

Zusätzliche Sicherheitshinweise

- Rüst-, Wartungs- und Reinigungsarbeiten am Gerät nur mit Schutzhandschuhen durchführen, um Verletzungen an scharfkantigen Geräteteilen zu verhindern.
- Während des Arbeitens mit und an dem Gerät sind festsitzende Arbeitsschutzschuhe zu tragen.
- Führen Sie vor jedem Gebrauch grundsätzlich eine Sicht- und anschließend eine Funktionskontrolle des Gerätes durch, um Beschädigungen und verschlissene Bauteile zu identifizieren und deren Instandhaltung vor Inbetriebnahme durch geschultes Personal zu veranlassen.
- Vor dem Anheben der Last, stellen Sie sicher, dass das Ablassventil geschlossen ist.
- Der Paletten-Hubwagen darf nur von Personen betrieben werden, die das 16. Lebensjahr vollendet haben. Eine Ausnahme stellt die Benutzung als Jugendlicher dar, wenn die Benutzung im Zuge einer Berufsausbildung zur Erreichung der Fertigkeit unter Aufsicht eines Ausbilders erfolgt.
- Benutzen Sie das Gerät nur in gut beleuchteten Räumen.
- Seien Sie besonders vorsichtig beim Befahren von Steigungen und bei Windeinfluss. Die Last könnte herunterrutschen. Es besteht Quetsch- und Schergerfahr.

6. Technische Daten

Tragkraft	2500kg
Maximale Gabelhöhe	190mm
Minimale Gabelhöhe	85mm
Hub	105mm
Gabellänge	1150mm
Einzelgabelbreite	160mm
Laderaddurchmesser	80mm
Steuerungsradurchmesser	180mm
Gewicht	62kg

Technische Änderungen vorbehalten!

7. Auspacken

Öffnen Sie die Verpackung und nehmen Sie das Gerät vorsichtig heraus.

Entfernen Sie das Verpackungsmaterial sowie Verpackungs- und Transportsicherungen (falls vorhanden).

Überprüfen Sie, ob der Lieferumfang vollständig ist. Kontrollieren Sie das Gerät und die Zubehörteile auf Transportschäden. Bei Beanstandungen muss sofort der Zubringer verständigt werden. Spätere Reklamationen werden nicht anerkannt.

Bewahren Sie die Verpackung nach Möglichkeit bis zum Ablauf der Garantiezeit auf.

Machen Sie sich vor dem Einsatz anhand der Bedienungsanleitung mit dem Gerät vertraut.

Verwenden Sie bei Zubehör sowie Verschleiß- und Ersatzteilen nur Originalteile. Ersatzteile erhalten Sie bei Ihrem Fachhändler.

Geben Sie bei Bestellungen unsere Artikelnummern sowie Typ und Baujahr des Gerätes an.

⚠ ACHTUNG!

Gerät und Verpackungsmaterial sind kein Kinderspielzeug! Kinder dürfen nicht mit Kunststoffbeuteln, Folien und Kleinteilen spielen! Es besteht Verschluckungs- und Erstickungsgefahr!

8. Aufbau / Vor Inbetriebnahme

⚠ ACHTUNG!

Vor der Inbetriebnahme das Gerät unbedingt komplett montieren!

1. Stellen Sie sicher, dass der Sicherheitsbolzen (5) in der Pumpe steckt.
2. Klopfen Sie die Spannhülse (6) mithilfe eines Hammers in die Achse (4). (Abb. E)
3. Legen Sie die Deichsel (2) in die Pumpe und schieben sie die Achse (4) durch die Deichsel (2) Achten Sie darauf, dass die Kette (7) hinter der Deichsel heraushängt. (Abb. F)
4. Stecken Sie die Kette (7) durch die Bohrung der Achse (4). (Abb. G)
5. Klopfen Sie die zweite Spannhülse (6) auf der anderen Seite mithilfe eines Hammers in die Achse (4). (Abb. F) Die Spannhülse (6) muss auf beiden Seiten der Achse (4) hinaus schauen. (Abb. E)
6. Drücken Sie die Deichsel (2) nach unten und ziehen Sie den Sicherheitsbolzen (5) vorsichtig heraus. (Abb. I)
7. Drücken Sie den Hebel (A) nach unten und schieben Sie die den Führungsstift der Kette (7) durch die Führung des Hebels (A). (Abb. J)
8. Sichern sie den Führungsstift, indem Sie die Mutter (B) anziehen.

9. In Betrieb nehmen

Vergewissern Sie sich, dass die Maschine komplett und vorschriftsmäßig montiert ist. Überprüfen Sie vor jedem Gebrauch:

- Die Maschine auf evtl. Beschädigungen,
- Ob alle Schrauben fest angezogen sind,
- Die Hydraulik auf Leckstellen
- Den Ölstand
- Sichtbarkeit aller Beschriftungen

9.1 Hebelpositionen (Abb. K)

Der im Deichsel verbaute Bedienhebel (1) verfügt über 3 Positionen:

- Um die Gabel zu senken, heben Sie den Bedienhebel (1) nach oben (Pos. „Down“). Sobald Sie diesen loslassen federt er in die Neutralstellung zurück.
- Die Hebelposition „Neutral“ wird verwendet, wenn der Hubwagen bewegt wird. In dieser Position kann die Deichsel nach oben und unten bewegt werden ohne, dass sich die Gabel bewegt.
- Um die Gabel zu heben, drücken sie den Bedienhebel (1) nach unten (Pos. „Up“). Durch ab- und aufbewegen der Deichsel (2) wird die Gabel (3) angehoben.

⚠ Achtung! Achten Sie drauf, dass die Ware vollständig auf der Palette aufliegt. Die Tragfähigkeit des Gerätes darf nicht überschritten werden!

10. Reinigung

Wir empfehlen, dass Sie das Gerät direkt nach jeder Benutzung reinigen.

Wischen Sie von Zeit zu Zeit mit einem Tuch Staub von der Maschine ab.

Reinigen Sie das Gerät regelmäßig mit einem feuchten Tuch und etwas Schmierseife. Verwenden Sie keine Reinigungs- oder Lösungsmittel; diese könnten die Kunststoffteile des Gerätes angreifen. Achten Sie darauf, dass kein Wasser in das Geräteinnere gelangen kann.

11. Transport

Um den Hubwagen zu transportieren, sichern Sie das Gerät gegen wegrollen. Entfernen Sie groben Schmutz von dem Gerät.

12. Lagerung

Fahren Sie die Gabeln des Hubwagens herunter, um die gespeicherte Energie zu entspannen. Dies führt zu längerer Haltbarkeit der Dichtungen und Ventile. Lagern Sie das Gerät und dessen Zubehör an einem dunklen, trockenen und frostfreien sowie für Kinder unzugänglichen Ort. Die optimale Lagertemperatur liegt zwischen 5 und 30 °C.

Bewahren Sie das Werkzeug in der Originalverpackung auf. Decken Sie das Werkzeug ab, um es vor Staub oder Feuchtigkeit zu schützen. Bewahren Sie die Bedienungsanleitung bei dem Werkzeug auf.

13. Wartung

⚠ ACHTUNG!

Verwenden Sie nur die von uns freigegebenen Ersatzteile!

⚠ ACHTUNG!

Vor Arbeiten an der Hydraulikanlage Geräte absetzen, Anlage drucklos machen!

13.1 Entlüftung der Hydraulikeinheit

Es kann sich durch Verfahren oder Pumpen, Luft im Hydrauliksystem ansammeln. Dies kann dazu führen, dass sich die Gabel beim Pumpen nicht hebt. Um dieses Problem zu beheben, halten Sie den Bedienhebel (1) in der "Down"-Position und bewegen Sie die Deichsel mehrmals auf und ab.

13.2 Schmierem

Fetten Sie alle Lager und Achsen mit entsprechendem Schmierstoff.

13.3 Überdruckventil reinigen

Um das Überdruckventil zu reinigen, bewegen Sie die Deichsel schnell hoch und runter bis Sie die maximale Höhe erreicht haben. Im nächsten Schritt ziehen Sie den Bedienhebel (1) nach oben auf die "Down"-Position.

13.4 Öl wechseln (Abb. L)

Öffnen Sie dazu zunächst die Öleinfüllschraube (C) und im Nachhinein die Ölablassschraube (D). Lassen Sie das Öl vollständig in einen Behälter abfließen. Schrauben Sie die Ölablassschraube (D) wieder hinein und füllen sie 0,25l Hydrauliköl über die Öleinfüllschraube (3) ein. Schrauben Sie nun die Öleinfüllschraube (3) wieder hinein.

Service-Informationen

Es ist zu beachten, dass bei diesem Produkt folgende Teile einem gebrauchsgemäßen oder natürlichen Verschleiß unterliegen bzw. folgende Teile als Verbrauchsmaterialien benötigt werden.

Verschleißteile*: Dichtungen, Rollen, Hydrauliköl

* nicht zwingend im Lieferumfang enthalten!

14. Entsorgung und Wiederverwertung

Das Gerät befindet sich in einer Verpackung um Transportschäden zu verhindern. Diese Verpackung ist Rohstoff und ist somit wieder verwendbar oder kann dem Rohstoffkreislauf zurückgeführt werden.

Das Gerät und dessen Zubehör bestehen aus verschiedenen Materialien, wie z.B. Metall und Kunststoffe. Führen Sie defekte Bauteile der Sondermüllentsorgung zu. Fragen Sie im Fachgeschäft oder in der Gemeindeverwaltung nach!

15. Störungsabhilfe



Die folgende Tabelle zeigt Fehlersymptome auf und beschreibt wie sie Abhilfe schaffen können, wenn Ihre Maschine einmal nicht richtig arbeitet. Wenn Sie das Problem damit nicht lokalisieren und beseitigen können, wenden Sie sich an Ihre Service-Werkstatt.

Störung	mögliche Ursache	Abhilfe
Gabel hebt nicht	Zu wenig Öl	Auf Leckage überprüfen und Öl nachfüllen
	Stahlkugel sitzt nicht in Hydraulikeinheit	Siehe „Überdruckventil reinigen“
Gabel sinkt von selber	Stahlkugel sitzt nicht in Hydraulikeinheit	Siehe „Überdruckventil reinigen“
	Überdruckventil falsch eingestellt	Stellen Sie das Überdruckventil an der Druck-einstellschraube ein bis es nicht mehr selber sinkt.
	Leckage an Ventilen	Ventile anziehen
Gabel sinkt nicht ab	Führungsstift gebrochen	Ersetzen sie die kaputten Teile
	Gabelgestänge gebrochen	Ersetzen sie die kaputten Teile
Bedienhebel bleibt nicht in „Neutral“- Position	Hebel (A) falsch eingestellt	Hebel (A) mithilfe eines Schlitzschraubendrehers einstellen

Table of contents:	Page:
1. Introduction	14
2. Device description.....	14
3. Scope of delivery.....	14
4. Intended use.....	14
5. Safety information	15
6. Technical data	15
7. Unpacking	15
8. Assembly / Before commissioning	16
9. Start up.....	16
10. Cleaning	16
11. Transport	16
12. Storage.....	16
13. Maintenance.....	16
14. Disposal and recycling	17
15. Troubleshooting.....	17

Explanation of the symbols on the equipment

The use of symbols in this manual is intended to draw your attention to possible risks. The safety symbols and the explanations that accompany them must be perfectly understood. The warnings in themselves do not remove the risks and cannot replace correct actions for preventing accidents.

	<p>Read operator manual. Before any use, refer to the corresponding section in this user manual.</p>
	<p>Wear work gloves !</p>
	<p>Use safety shoes!</p>
<p>⚠ Attention!</p>	<p>In this operating manual, we have used this sign to mark all sections that concern your safety.</p>

1. Introduction

Manufacturer:

scheppach

Fabrikation von Holzbearbeitungsmaschinen GmbH
Günzburger Straße 69
D-89335 Ichenhausen

Dear customer,

We hope you have a lot of fun and success using your new machine.

Note:

According to the applicable product liability laws, the manufacturer of the device does not assume liability for damages to the product or damages caused by the product that occurs due to:

- improper handling,
- noncompliance of the operating instructions,
- repairs by third parties, not by authorized service technicians,
- installation and replacement of non-original spare parts,
- non-intended use,

We recommend:

That you read through the entire operating instructions before putting the machine into operation.

These operating instructions are to assist you in getting to know your machine and utilize its proper applications.

The operating instructions contain important notes on how you work with the machine safely, expertly, and economically, and how you can avoid hazards, save repair costs, reduce downtime and increase the reliability and service life of the machine.

In addition to the safety requirements contained in these operating instructions, you must be careful to observe your country's applicable regulations.

The operating instructions must always be near the machine. Put them in a plastic folder to protect them from dirt and humidity. They must be read by every operator before beginning work and observed conscientiously. Only persons who have been trained in the use of the machine and have been informed of the various dangers may work with the machine. The required minimum age must be observed.

In addition to the safety requirements in these operating instructions and your country's applicable regulations, you should observe the generally recognized technical rules concerning the operation of identically constructed devices.

We accept no liability for accidents or damage that occur due to a failure to observe this manual and the safety instructions.

2. Device description

1. Control lever
2. Drawbar
3. Fork
4. Axle
5. Safety bolts
6. Clamping sleeve
7. Chain

- A. Lever
- B. Nut
- C. Oil filler plug
- D. Oil drain screw

3. Scope of delivery

- Drawbar
- Fork housing
- Axle
- Clamping sleeve
- Operating manual

4. Intended use

The equipment is to be used only for its prescribed purpose. Any other use is deemed to be a case of misuse. The user / operator and not the manufacturer will be liable for any damage or injuries of any kind caused as a result of this.

To use the equipment properly you must also observe the safety information, the assembly instructions and the operating instructions to be found in this manual.

All persons who use and service the equipment have to be acquainted with this manual and must be informed about the equipment's potential hazards.

It is also imperative to observe the accident prevention regulations in force in your area. The same applies for the general rules of health and safety at work.

The machine may only be operated with original parts and original accessories from the manufacturer.

The safety, operating and maintenance specifications of the manufacturer, as well as the dimensions specified in the technical data, must be observed.

Please note that our equipment has not been designed for use in commercial, trade or industrial applications. Our warranty will be voided if the equipment is used in commercial, trade or industrial businesses or for equivalent purposes.

Inherently stable objects in particular pallets of various sizes may only be lifted and transported with the pallet truck.

Do not lift or transport other loads, animals or people with the pallet truck. Vehicles must not be lifted or moved with the pallet truck. Do not exceed the load bearing capacity of the pallet truck.

5. Safety information

General safety instructions

- The operating manual was created so that you can work safely with your device.
- Persons who are unfamiliar with the instructions must not start up the device
- Read the operating manual in its entirety before commissioning. Observe the safety instructions in particular
- This operating manual is aimed at persons with technical knowledge in handling the devices which are described here.
- If you have no experience whatsoever with a device such as this, you must first obtain assistance from experienced persons.
- Keep all supplied documents with the device so they can be used if necessary. Keep the proof of purchase in case of potential warranty claims.
- If the device is loaned out or sold, all the supplied documents must also be handed over
- Observe the operating and maintenance information that is found in these instructions
- Ensure that children cannot play with the device.
- Unauthorised modifications are prohibited!
- Defective devices must be repaired immediately in order to keep the level of damage low and not impede the safety of the device
- The pallet trucks may only be used and operated within the conditions defined in this operating manual.
- Retrofitting, modifications and alterations to the devices are strictly prohibited.
- If dangers and risks which are not described in this operating manual arise during operation, the operator is responsible for informing the manufacturer of them.
- Do not exceed the defined permitted lifting weight of the lifter.
- Only use the pallet truck on a solid and level surface.
- Do not work or reach in beneath a suspended load unless additional safety measures have been taken in order to prevent the vehicle from rolling away, slipping or tipping.
- Do not adjust the safety valve settings. Check the functionality before each use. In particular check the hydraulic oil fill level and look out for any possible leaks.
- Liquids (hydraulic oil) escaping under high pressure may penetrate the skin and cause severe injuries! In the even of injuries, seek medical attention! Risk of infection!

Additional safety instructions

- Retrofitting, maintenance and cleaning work on the device may only be carried out with protective gloves, in order to prevent injuries from sharp device parts.
- Properly fitting safety shoes must be worn while working with and on the device.
- Carry out a basic visual inspection and subsequent function check of the device before each use in order to identify damaged and worn components and arrange for their servicing by trained personnel before commissioning.
- Before lifting the load, ensure that the drain valve is closed.
- The pallet wagon may only be operated by persons who are aged 16 and above. An exception to this is use by minors if the use takes place as part of occupational training in order to gain proficiency under the supervision of an instructor.
- Only use the device in well-lit rooms.
- Apply particular caution when driving on a gradient and when windy. The load could slide down. There is a risk of crushing and shearing.

6. Technical data

Load-bearing capacity	2500kg
Maximum fork height	190mm
Minimum fork height	85mm
Lift	105mm
Fork length	1150mm
Individual fork width	160mm
Load wheel diameter	80mm
Control wheel diameter	180mm
Weight	62kg

Subject to technical modifications!

7. Unpacking

- Open the packaging and remove the device carefully.
- Remove the packaging material as well as the packaging and transport bracing (if available)
- Check that the delivery is complete.
- Check the device and its spare parts for possible damage caused by transportation. In the event of complaints, you must contact the distributor without delay. Claims at a later stage will not be accepted.
- If possible, store the packaging until the warranty period has expired
- Before handling the device, make yourself familiar with it by reading the operating instructions.
- For accessories, consumables and spare parts, only use original parts. Spare parts are available from your stockist.

- Include our item number, the device model and year of manufacture in your order.

⚠ Attention!

The device and packaging materials are not toys! Children must not be allowed to play with plastic bags, film and small parts!

⚠ DANGER

There is a risk of swallowing and suffocation!

8. Assembly / Before commissioning

⚠ ATTENTION!

Always make sure the device is fully assembled before commissioning!

1. Ensure that the safety bolts (5) are inserted in the pump.
2. Knock the clamping sleeve (6) into the axle (4) using a hammer. (Fig. E)
3. Place the drawbar (2) into the pump and slide the axle (4) through the drawbar (2) ensuring that the chain (7) is hanging out behind the drawbar. (Fig. F)
4. Insert the chain (7) through the hole in the axle (4). (Fig. G)
5. Knock the second clamping sleeve (6) on the other side into the axle (4) using a hammer. (Fig. F) The clamping sleeve (6) must protrude from both sides of the axle (4). (Fig. E)
6. Push the drawbar (2) downwards and carefully pull out the safety bolts (5). (Fig. I)
7. Push the lever (A) down and push the guide pin of the chain (7) through the lever (A) guide. (Fig. J)
8. Secure the guide pin by tightening the nut (B).

9. Start up

Ensure that the machine is installed completely and properly. Before each use, always check:

- The machine for possible damage,
- Whether all screws are tightened,
- The hydraulic oil for leaks
- The oil level
- Visibility of all labels

9.1 Lever positions (Fig. K)

The operating lever (1) installed in the drawbar has 3 positions:

- To lower the fork, lift the operating lever (1) up (pos. "down"). As soon as it is released, it springs back into the neutral position.
- The fork position "neutral" is used if the pallet truck is moved. In this position, the drawbar can move up and down without the fork moving.

- To lift the fork, push the operating lever (1) down (pos. "up"). The fork (3) is lifted by the up and down movement of the drawbar (2).

⚠ Attention! Make sure that the goods are fully on the pallet. The load-bearing capacity of the device must not be exceeded!

10. Cleaning

- We recommend that you clean your device after each use.
- Wipe dust off the machine from time to time with a cloth.
- Clean the unit regularly with a damp cloth and some soft soap. Do not use cleaning agents or solvents; they may damage the plastic parts of the appliance. Make sure that no water can get inside the unit.

11. Transport

In order to transport the pallet truck, secure the device against rolling away. Remove course dirt from the device.

12. Storage

Bring the pallet truck forks down in order to relieve the stored energy. This leads to a longer service life of the seals and valves.

Store the device and its accessories in a dark, dry and frost-proof place that is inaccessible to children. The optimum storage temperature is between 5 and 30°C.

Store the tool in its original packaging.

Cover the tool in order to protect it from dust and moisture.

13. Maintenance

⚠ ATTENTION!

Only use spare parts approved by us!

⚠ ATTENTION!

Before working on the hydraulic system, relieve the devices to depressurise the system!

13.1 Ventilation of the hydraulic unit

Air may build up in the hydraulic system due to operation or pumps. This can lead to the fork not lifting when pumping. To rectify this problem, keep the operating lever (1) in the "down" position and move the drawbar up and down several times.

13.2 Lubrication

Lubricate all bearings and axles with the appropriate lubricant.

13.3 Cleaning the overpressure valve

To clean the overpressure valve, move the drawbar up quickly and down until it has reached the maximum height. Next, pull the operating lever (1) up to the “down” position.

13.4 Changing the oil (Fig. L)

First, open the oil filler plug (C) and then the oil drain screw (D). Allow all of the oil to drain into a container. Screw the oil drain screw (D) back in and fill with 0.25l of hydraulic oil via the oil filler plug (3). Now screw the oil filler plug (3) back in again.

Service information

Please note that the following parts of this product are subject to normal or natural wear and that the following parts are therefore also required for use as consumables.

Wear parts*: Seals, rollers, hydraulic oil

* Not necessarily included in the scope of delivery!

14. Disposal and recycling

The equipment is supplied in packaging to prevent it from being damaged in transit. The raw materials in this packaging can be reused or recycled. The equipment and its accessories are made of various types of material, such as metal and plastic. Defective components must be disposed of as special waste. Ask your dealer or your local council.

15. Troubleshooting



The following table shows fault symptoms and describes remedial measures in the event of your machine failing to work properly. If you cannot localise and rectify the problem with this, please contact your service workshop.

Fault	Possible cause	Remedy
Fork does not lift	Not enough oil	Check for leaks and top up oil
	Steel ball does not sit in the hydraulic unit	See “Cleaning the overpressure valve”
Fork lowers by itself	Steel ball does not sit in the hydraulic unit	See “Cleaning the overpressure valve”
	Overpressure valve incorrectly adjusted	Adjust the overpressure valve with the pressure adjustment screw until it no longer lowers by itself.
	Valve leaking	Tighten valves
Fork does not lower	Guide pin broken	Replace the broken parts
	Fork frame broken	Replace the broken parts
Operating lever does not remain in “neutral” position	Lever (A) incorrectly adjusted	Adjust lever (A) using a slotted screwdriver

Table des matières:	Page:
1. Introduction	20
2. Description de l'appareil.....	20
3. Liste des accessoires.....	20
4. Utilisation conforme	20
5. Recommandations générales de sécurité	21
6. Caractéristiques techniques	22
7. Déballage	22
8. Structure/avant mise en service	22
9. Mise en service	22
10. Nettoyage	23
11. Transport	23
12. Stockage	23
13. Maintenance.....	23
14. Mise au rebut et recyclage	23
15. Dépannage.....	24

Explication des symboles sur l'appareil

L'utilisation de symboles dans ce manuel a pour but d'attirer votre attention sur d'éventuels risques. Les symboles de sécurité et les explications qui les accompagnent doivent être parfaitement compris. Les avertissements proprement dits n'éliminent pas les risques et ne peuvent pas remplacer les actions correctes à entreprendre pour prévenir les accidents.

	<p>Lisez le mode d'emploi. Avant toute utilisation, référez-vous à la section correspondante dans ce manuel d'utilisation.</p>
	<p>Porter des gants de travail</p>
	<p>Porter des chaussures de sécurité évitant les accidents !</p>
<p>⚠ Attention!</p>	<p>Dans cette notice d'utilisation, nous avons placé les signes suivants à certains emplacements qui concernent votre sécurité.</p>

1. Introduction

Fabricant:
scheppach

Fabrikation von Holzbearbeitungsmaschinen GmbH
Günzburger Straße 69
D-89335 Ichenhausen

Cher client,

Nous espérons que votre nouvelle machine vous apportera de la satisfaction et de bons résultats.

Remarque:

Selon la loi en vigueur sur la responsabilité du fait des produits, le fabricant n'est pas tenu pour responsable de tous les dommages subis par cet appareil et pour tous les dommages résultant de son utilisation, dans les cas suivants :

- Mauvaise manipulation,
- Non-respect des instructions d'utilisation,
- Travaux de réparation effectués par des tiers, par des spécialistes non agréés,
- Remplacement et montage de pièces de rechange qui ne sont pas d'origine,
- Utilisation non conforme,

Nous vous recommandons:

De lire intégralement le manuel d'utilisation, avant d'effectuer le montage et la mise en service.

Le présent manuel d'utilisation vous facilitera la prise en main et la connaissance de la machine, tout en vous permettant d'en utiliser pleinement le potentiel dans le cadre d'une utilisation conforme.

Les instructions importantes qu'il contient vous apprendront comment travailler avec la machine de manière sûre, rationnelle et économique ; comment éviter les dangers, réduire les coûts de réparation et réduire les périodes d'indisponibilité ; comment enfin augmenter la fiabilité et la durée de vie de la machine.

En plus des consignes de sécurité continues dans ce manuel d'utilisation, vous devez respecter scrupuleusement les réglementations et les lois applicables lors de l'utilisation de la machine dans votre pays.

Conservez le manuel d'utilisation dans une pochette plastique pour le protéger de la saleté et de l'humidité, auprès de la machine. Avant de commencer à travailler avec la machine, chaque utilisateur doit lire le manuel d'utilisation puis le suivre attentivement. Seules les personnes formées à l'utilisation de la machine et conscientes des risques associés sont autorisées à travailler avec la machine. L'âge minimum requis doit être respecté.

En plus des indications d'utilisation contenues dans cette notice et des réglementations particulières de votre pays, il convient d'appliquer les règles techniques connues et reconnues s'appliquant en général.

Nous déclinons toute responsabilité concernant les accidents ou dommages qui surviendraient en raison d'un non-respect de cette notice et des consignes de sécurité.

2. Description de l'appareil

1. Levier de commande
2. Timon
3. Fourche
4. Axe
5. Axe de sécurité
6. Manchon de serrage
7. Chaîne

- A. Levier
- B. Écrou
- C. Vis de remplissage d'huile
- D. Vis d'évacuation de l'huile

3. Liste des accessoires

- Timon
- Enfourchure
- Axe
- Manchon de serrage
- Notice d'utilisation

4. Utilisation conforme

La machine doit être utilisée selon les indications fournies.

L'utilisation conforme consiste à respecter les consignes de sécurité, ainsi que les instructions de montage et les consignes d'utilisation du mode d'emploi.

Les personnes utilisant la machine et en assurant la maintenance doivent bien la connaître, ainsi que connaître les dangers possibles qu'elle implique.

En outre, les prescriptions de prévention des accidents doivent être respectées de la manière la plus scrupuleuse possible.

Toute autre utilisation est considérée comme étant non conforme. Le fabricant décline toute responsabilité quant aux dommages ou blessures qui en résulteraient. Dans ce cas, l'utilisateur/opérateur est le seul responsable.

Toutes les autres règles de médecine du travail et de sécurité doivent être respectées.

Toute modification de la machine annule toute garantie du fabricant pour les dommages en résultant. Respecter les prescriptions de sécurité, de travail et de maintenance du fabricant ainsi que les dimensions indiquées dans les caractéristiques techniques.

Veillez au fait que nos appareils, conformément au règlement, n'ont pas été conçus pour être utilisés dans un environnement professionnel, industriel ou artisanal. Nous déclinons toute responsabilité si l'appareil venait à être utilisé professionnellement, artisanalement ou par des sociétés industrielles, tout comme pour toute activité équivalente.

Le chariot élévateur est uniquement autorisé à soulever et à transporter des objets stables, en particulier des palettes de divers formats.

Ne jamais soulever ou transporter d'autres charges, animaux ou personnes avec le chariot élévateur. Les véhicules ne doivent jamais être soulevés ou déplacés à l'aide du chariot élévateur. Ne jamais surcharger le chariot élévateur en ce qui concerne sa capacité de charge.

5. Recommandations générales de sécurité

Consignes de sécurité générales

- La notice d'utilisation a été créée de manière à ce que vous puissiez travailler en toute sécurité avec votre appareil.
- Les personnes n'ayant pas connaissance de cette notice ne doivent pas mettre cet appareil en service.
- Lisez cette notice d'utilisation avant de procéder à la mise en service complète de votre appareil. Respectez en particulier les consignes de sécurité.
- Cette notice d'utilisation est destinée aux personnes possédant des connaissances techniques de base dans la manipulation d'appareils, tels que ceux décrits ici.
- Si vous ne possédez encore aucune expérience avec un appareil de ce type, vous devez d'abord obtenir de l'aide de personnes expérimentées.
- Conservez tous les documents fournis avec l'appareil afin de pouvoir vous informer si nécessaire. Conservez la preuve d'achat pour d'éventuels cas de recours à la garantie.
- Si l'appareil est prêté ou vendu, veuillez lui joindre l'ensemble des documents fournis.
- Respectez les consignes d'utilisation et de maintenance que vous trouverez dans cette notice.
- Veillez à ce que les enfants ne puissent pas jouer avec l'appareil.
- Il est interdit d'apporter des modifications sans autorisation !
- Les appareils défectueux doivent être réparés immédiatement afin de minimiser l'étendue des dommages et de ne pas compromettre la sécurité de l'appareil
- Les chariots élévateurs pour palettes ne doivent être utilisés et exploités que dans le cadre des conditions définies par la présente notice d'utilisation.

- Il est strictement interdit d'ajouter des équipements à l'appareil, de le modifier ou de le transformer.
- Si, en cours d'utilisation, des dangers et risques autres que ceux décrits dans la présente notice d'utilisation surviennent, l'opérateur est tenu d'en informer le fabricant.
- Ne dépassez jamais le poids de levage autorisé défini pour le dispositif de levage.
- Utilisez toujours le chariot élévateur pour palettes sur un sol ferme et horizontal.
- Vous ne devez jamais travailler ni saisir une charge soulevée à moins d'avoir pris des précautions supplémentaires pour empêcher que le véhicule ne roule, glisse ou bascule.
- N'apportez pas de changement au réglage de la soupape de sécurité. Avant chaque utilisation, vérifiez le bon fonctionnement, et en particulier le niveau d'huile hydraulique, et scrutez les fuites éventuelles.
- Les fuites d'autres liquides (huile hydraulique) peuvent pénétrer la peau et causer de graves blessures ! Consulter un médecin ! Risque d'infection !

Consignes de sécurité supplémentaires

- N'effectuez les travaux d'équipement, de maintenance et de nettoyage sur l'appareil qu'avec des gants de protection afin d'éviter toute blessure sur les parties tranchantes de l'appareil.
- Lorsque vous travaillez avec et sur l'appareil, vous devez porter des chaussures de sécurité robustes.
- Avant chaque utilisation, effectuez toujours une inspection visuelle, puis un contrôle de fonctionnement de l'appareil afin d'identifier les composants endommagés ou usés et de confier leur réparation à du personnel qualifié avant la mise en service.
- Avant de soulever la charge, assurez-vous que la vanne de vidange est fermée.
- Le chariot élévateur pour palettes ne peut être utilisé que par des personnes âgées de 16 ans révolus. Une exception : l'utilisation par un jeune dans le contexte d'une formation professionnelle permettant d'acquérir la compétence sous la supervision d'un instructeur.
- Utilisez l'appareil exclusivement dans des locaux bien éclairés.
- Soyez particulièrement prudent lorsque vous conduisez en pente et en cas de temps venteux. La charge risque de glisser. Il existe un risque d'écrasement et de coupure.

6. Caractéristiques techniques

Capacité de charge	2500kg
Hauteur maximale des fourches	190mm
Hauteur minimale des fourches	85mm
Course	105mm
Longueur des fourches	1150mm
Largeur individuelle de fourche	160mm
Diamètre de la roue de chargement	80mm
Diamètre de la roue de commande	180mm
Poids	62kg

Sous réserve de modifications techniques !

7. Déballage

- Ouvrez l'emballage et sortez l'appareil de l'emballage avec précaution.
- Retirez le matériel d'emballage tout comme les sécurités d'emballage et de transport (s'il y en a).
- Vérifiez si la livraison est bien complète.
- Après le déballage, vérifiez que toutes les pièces sont exemptes d'éventuels dommages liés au transport. En cas de réclamations, le livreur doit en être informé immédiatement. Les réclamations ultérieures ne seront pas acceptées.
- Conservez l'emballage autant que possible jusqu'à la fin de la période de garantie.
- Familiarisez-vous avec l'appareil avant son utilisation en lisant le guide d'utilisation.
- N'utilisez que des pièces originales pour les accessoires ainsi que les pièces d'usure et de rechange. Vous trouverez les pièces de rechange chez votre distributeur spécialisé.
- Lors de la commande, indiquez nos numéros d'article ainsi que le type et l'année de construction de l'appareil.

⚠ Attention!

L'appareil et les matériaux d'emballage ne sont pas des jouets ! Les enfants ne doivent en aucun cas jouer avec les sacs en plastique, films d'emballage et pièces de petite taille !

⚠ RISQUE!

Il y a un risque d'ingestion et d'asphyxie!

8. Structure/avant mise en service

⚠ ATTENTION !

Avant la mise en service, monter impérativement l'appareil en entier !

1. Assurez-vous que l'axe de sécurité (5) est inséré dans la pompe.
2. À l'aide d'un marteau, insérez le manchon de serrage (6) dans l'axe (4). (Illustr. E)
3. Introduisez le timon (2) dans la pompe et poussez l'axe (4) à travers le timon (2) en veillant à ce que la chaîne (7) pende à l'arrière du timon. (Illustr. F)
4. Insérez la chaîne (7) dans l'alésage de l'axe (4). (Illustr. G)
5. À l'aide d'un marteau, insérez le deuxième manchon de serrage (6) de l'autre côté dans l'axe (4). (Illustr. F) Le manchon de serrage (6) doit dépasser des deux côtés de l'axe (4). (Illustr. E)
6. Poussez le timon (2) vers le bas et retirez soigneusement l'axe de sécurité (5). (Illustr. I)
7. Poussez le levier (A) vers le bas et faites glisser la broche de guidage de la chaîne (7) à travers le guidage du levier (A). (Illustr. J)
8. Fixez la broche de guidage en serrant l'écrou (B).

9. Mise en service

Veillez à ce que la machine soit entièrement montée et de manière conforme aux prescriptions. Procédez à un contrôle avant chaque utilisation :

- État de la machine
- Serrage de toutes les vis
- Étanchéité du système hydraulique
- Niveau d'huile
- Visibilité de toutes les inscriptions

9.1 Positions des leviers (Illustr. K)

Le levier intégré au timon (1) présente 3 positions

- Pour abaisser la fourche, relevez le levier de commande (1) (pos. « Down »). Dès que vous le relâchez, il retrouve sa position neutre.
- La position du levier « Neutral » est utilisée pour déplacer le chariot élévateur. Dans cette position, le timon peut être déplacé vers le haut et le bas sans déplacer la fourche.
- Pour relever la fourche, abaissez le levier de commande (1) (pos. « Up »). Par l'abaissement et le relevage du timon (2), la fourche (3) est relevée.

⚠ Attention ! Veillez à ce que le produit repose complètement sur la palette. La capacité de charge de l'appareil ne doit pas être dépassée!

10. Nettoyage

Nous recommandons de nettoyer l'appareil immédiatement après chaque utilisation.

Essuyez de temps en temps la machine à l'aide d'un chiffon afin d'en éliminer la poussière.

Nettoyez l'appareil régulièrement à l'aide d'un chiffon humide et un peu de savon. N'utilisez aucun produit de nettoyage ni détergent; ils pourraient endommager les pièces en matière plastique de l'appareil. Veillez à ce qu'il ne pénètre pas d'eau à l'intérieur de l'appareil.

11. Transport

Pour transporter le chariot élévateur, sécurisez l'appareil afin qu'il ne roule pas. Retirez les impuretés grossières de l'appareil.

12. Stockage

Abaissez les fourches du chariot élévateur pour libérer l'énergie stockée. Cela permet d'assurer une plus grande durabilité des joints et vannes.

Entreposer l'appareil et ses accessoires dans un lieu sombre, sec et à l'abri du gel. En outre, ce lieu doit être hors de portée des enfants. La température de stockage optimale se situe entre 5 °C et 30 °C.

Conserver l'outil dans l'emballage d'origine.

Recouvrir l'outil afin de le protéger de la poussière ou de l'humidité.

13. Maintenance

⚠ ATTENTION !

Utilisez exclusivement des pièces de rechange que nous avons autorisées !

⚠ ATTENTION !

Avant d'intervenir sur l'installation hydraulique, déposez les appareils et mettez l'installation hors pression !

13.1 Purge de l'unité hydraulique

Par un déplacement ou un pompage, de l'air peut s'accumuler dans le système hydraulique. La fourche risque ainsi de ne pas se soulever lors du pompage. Pour éliminer ce problème, maintenez le levier de commande (1) en position « Down » et relevez et abaissez le timon plusieurs fois.

13.2 Graissage

Graissez tous les roulements et axes avec un lubrifiant adapté.

13.3 Nettoyage du clapet de surpression

Pour nettoyer le clapet de surpression, déplacez rapidement le timon vers le haut et le bas jusqu'à atteindre la hauteur maximale. À l'étape suivante, relevez le levier de commande (1) en pos. « Down ».

13.4 Vidange de l'huile (Illustr. L)

Pour ce faire, commencez par ouvrir la vis de remplissage d'huile (C), puis la vis de vidange d'huile (D). Laissez entièrement l'huile s'écouler dans un récipient. Revissez la vis de vidange d'huile (D) et versez 0,25 l d'huile hydraulique au moyen de la vis de remplissage d'huile (3). Revissez à présent la vis de remplissage d'huile (3).

Informations service après-vente

Il faut tenir compte du fait que pour ce produit les pièces suivantes sont soumises à une usure liée à l'utilisation ou à une usure naturelle ou que les pièces suivantes sont nécessaires en tant que consommables.

Pièces d'usure*: Joints, roulettes, huile hydraulique

*Pas obligatoirement compris dans la livraison !

14. Mise au rebut et recyclage

L'appareil se trouve dans un emballage permettant d'éviter les dommages dus au transport. Cet emballage est une matière première et peut donc être réutilisé ultérieurement ou être réintroduit dans le circuit des matières premières. L'appareil et ses accessoires sont en matériaux divers, comme par ex. des métaux et matières plastiques. Éliminez les composants défectueux par le circuit d'élimination des déchets spéciaux. Renseignez-vous dans un commerce spécialisé ou auprès de l'administration de votre commune !

15. Dépannage



Le tableau suivant indique les symptômes d'erreur et décrit les solutions possibles si votre machine ne fonctionne pas correctement. Si vous n'arrivez pas à localiser et éliminer le problème de cette manière, adressez-vous à l'atelier de service après-vente.

Dérangement	Origine	Mesure
La fourche ne se soulève pas	Trop peu d'huile	Vérifier l'éventuelle présence de fuites et faire l'appoint d'huile
	La bille en acier ne rentre pas dans l'unité hydraulique	Voir « Nettoyage du clapet de surpression »
La fourche s'abaisse d'elle-même	La bille en acier ne rentre pas dans l'unité hydraulique	Voir « Nettoyage du clapet de surpression »
	Clapet de surpression mal réglé	Réglez le clapet de surpression au niveau de la vis de réglage de la pression jusqu'à ce qu'il ne s'abaisse plus de lui-même.
	Fuite au niveau des vannes	Serrer les vannes
La fourche ne s'abaisse pas	Goupille de guidage cassée	Remplacez les pièces défectueuses
	Timon de fourche cassé	Remplacez les pièces défectueuses
Le levier de commande ne reste pas en position « Neutral »	Levier (A) mal réglé	Régler le levier (A) au moyen d'un tournevis pour vis à fente

Sisukord:	Lk:
1. Sissejuhatus.....	27
2. Seadme kirjeldus.....	27
3. Tarnekomplekt.....	27
4. Sihtotstarbekohane kasutus.....	27
5. Ohutusjuhised	28
6. Tehnilised andmed	28
7. Lahtipakkimine	28
8. Ülespanemine / enne käikuvõtmist	29
9. Käikuvõtmine.....	29
10. Puhastamine	29
11. Transportimine	29
12. Ladustamine.....	29
13. Hooldus	29
14. Utiliseerimine ja taaskäitlus.....	30
15. Rikete kõrvaldamine.....	30

Seadmel olevate sümbolite selgitus

Käesolevas kasutusjuhendis on sümbolite kasutamise ülesandeks pöörata Teie tähelepanu võimalikele riskidele. Neid saatvatest ohutussümbolitest ja selgitustest tuleb täpselt aru saada. Hoiatused ise ühtki riski ei kõrvalda ega suuda asendada korrektseid meetmeid õnnetuste ärahoidmiseks.

	<p>Lugege kasutuskäsiraamatut. Enne kui kasutate seadet, vaadake alati</p>
	<p>Kasutage töökindaid</p>
	<p>Kasutage õnnetuskindlaid jalatseid!</p>
<p>⚠ Tähelepanu!</p>	<p>Käesolevas käsitsuskorralduses oleme varustanud Teie ohutust puudutavad kohad selle märgiga</p>

1. Sissejuhatus

Tootja:

scheppach

Fabrikation von Holzbearbeitungsmaschinen GmbH
Günzburger Straße 69
D-89335 Ichenhausen

Austatud klient!

Soovime Teile uue seadme meeldivat ja edukat kasutamist.

Juhis:

Kõnealuse seadme tootja ei vastuta kehtiva tootevastutuse seaduse järgi kahjude eest, mis tekivad seadmel või seadme tõttu alljärgnevatel juhtudel:

- asjatundmatul käsitsemisel,
- käsitsemiskorralduse eiramisel,
- remontimisel kolmandate isikute, mittevõlitatud spetsialistide poolt,
- mitte-originaalosalude paigaldamisel ja nendega vahetamisel,
- mitte sihtotstarbekohasel kasutamisel,

Pidage silmas:

Lugege enne montaaži ja käikuvõtmist kogu kasutusjuhendi tekst läbi.

Käesoleva kasutusjuhendi ülesandeks on hõlbustada seadme tundmaõppimist ja selle kasutamist vastavalt sihtotstarbekohastele kasutusvõimalustele.

Kasutusjuhend sisaldab tähtsaid juhiseid, kuidas saate seadmega ohutult, asjatundlikult ning ökonoomselt töötada, ja kuidas saate vältida ohte, hoida kokku remondikulud, lühendada seisuaegu ning suurendada elektritööriista töökindlust ja eluiga.

Lisaks käesolevas kasutusjuhendis esitatud ohutusnõuetele peate tingimata oma riigis seadme käitamise kohta kehtivaid eeskirju järgima.

Hoidke kasutusjuhendit kilekotis mustuse ja niiskuse eest kaitstult seadme juures alal. Kõik operaatorid peavad selle enne töö alustamist läbi lugema ja seda hoolikalt järgima. Seadmega tohivad töötada ainult isikud, keda on seadme kasutamise osas instrueeritud ja sellega seonduvast ohtudest teavitatud. Nõutavast miinimumvanusest tuleb kinni pidada.

Peale käesolevas kasutusjuhendis sisalduvate ohutusjuhiste ning Teie riigis sama ehitusviisiga seadmete kohta kehtivate eeskirjade tuleb järgida üldtunnustatud tehnilisi reegleid.

Me ei võta vastutust õnnetuste või kahjude eest, mis tekivad käesoleva juhendi ja ohutusjuhiste eiramisest.

2. Seadme kirjeldus

1. Käsitsemishoob
2. Tiisel
3. Kahvel
4. Telg
5. Turvapolt
6. Pingutushülss
7. Kett

- A. Hoob
- B. Mutter
- C. Õlitäitepolt
- D. Õli väljalaskepolt

3. Tarnekomplekt

- Tiisel
- Kahvli korpus
- Telg
- Pingutushülss
- Käsitlusjuhend

4. Sihtotstarbekohane kasutus

Masinat tohib kasutada ainult vastavalt selle otstarbele. Igasugune sellest ulatuslikum kasutus pole sihtotstarbekohane. Sellest

põhjusest kahjude või igat liiki vigastuste eest vastutab kasutaja/operaator ja mitte tootja.

Sihtotstarbekohase kasutuse koostisosaks on ka ohutusjuhiste, samuti montaažijuhendi ning kasutusjuhendis sisalduvate käitusjuhiste järgimine.

Isikud, kes masinat käitsevad ja hooldavad, peavad seda tunma ja olema võimalikest ohtudest teavitatud.

Peale selle tuleb kehtivatest õnnetuste ennetamise eeskirjadest väga täpselt kinni pidada.

Tuleb järgida muid töömeditsiiniliste ja ohustehniliste valdkondade üldisi reegleid.

Masinal teostatud muudatused välistavad tootja vastutuse sellest tekkivate kahjude eest täielikult.

Masinat tohib käitada ainult tootja originaalosaludega ja originaalvarikutega.

Tuleb pidada kinni tootja ohutus-, töö- ja hoolduseeskirjadest ning tehnilistes andmetes esitatud mõõtmetest.

Palun pidage silmas, et meie seadmed pole konstrueeritud kommerts-, käsitööndus- ega tööstuskasutuse jaoks. Me ei võta üle pretensiooniõiguskohustust, kui seadet kasutatakse kommerts-, käsitööndus- või tööstusettevõtetes ning samaväärsetel tegevustel.

Tõstekäruga tohib tõsta ja transportida ainult iseseisvalt stabiilseid esemeid, eelkõige erinevate formaatidega kaubaaluseid.

Töstekäruga ei tohi tõsta ega vedada kunagi muid laste, loomi või inimesi. Sõidukeid ei tohi kunagi tõstekäru abil üles tõsta ega nihutada. Ärge koormake tõstekäru üle selle kandevõime.

5. Ohutusjuhised

Üldised ohutusjuhised

- Käsitsusjuhend koostati nii, et saate oma seadmega turvaliselt töötada.
- Isikud, kes ei tunne käesolevat juhendit, ei tohivad kõnealust seadet käiku võtta.
- Lugege käesolev käsitsusjuhend enne käikuvõtmist täielikult läbi. Järgige eelkõige ohutusjuhiseid.
- Käesolev käsitsusjuhend on suunatud siinkohal kirjeldatud seadmetega ümberkäimise kohta tehnilisi põhiteadmisi omavatele inimestele.
- Kui Teil puuduvad veel selliste seadmetega igasugused kogemused, siis peaksite pöörduma abi saamiseks esmalt kogenud isikute poole.
- Hoidke kõik koos kõnealuse seadmega tarnitud dokumendid alles, et saaksite vajaduse korral informatsiooni hankida. Hoidke ostutšekk võimalike garantiijuhtumite jaoks alles.
- Kui laenate seadme välja või müüte ära, siis andke kõik tarnitud dokumendid kaasa.
- Järgige käsitsus- ja hooldusjuhiseid, mille leiате käesolevast juhendist.
- Tehke kindlaks, et lapsed ei saa seadmega mängida.
- Ebapädevad muudatused on keelatud!
- Defektsed seadmed tuleb viivitamatult parandada, et hoida kahju ulatus väike ja mitte halvendada seadme ohutust.
- Kaubaaluste tõstekärusid tohib kasutada ja käitada ainult käesolevas käsitsusjuhendis kindlaks määratud tingimuste raames.
- Järelepaigaldused, muudatused ja ümberehitused on seadmetel põhimõtteliselt keelatud.
- Kui käitamisel peaksid ilmne ma ohud ja riskid, mida pole käesolevas käsitsusjuhendis kirjeldatud, siis on seadme käitaja kohustatud sellest tootjat teavitama.
- Ärge ületage kunagi tõstuki jaoks defineeritud lubatud tõstekaalu.
- Kasutage kaubaaluste tõstekäru alati kõval ja tasasel aluspinnal.
- Ärge töötage ega sisestage jäsemeid kunagi ülestõstetud lasti alla, kui Te pole võtnud tarvitusele edasisi turvamismeetmeid, et vältida sõiduki ära veeremist, äralibisemist või ümberkukkumist.
- Ärge muutke ohutusventiili seadistust. Kontrollige iga kord enne kasutamist talitluskõlblikkust, kontrollige eelkõige hüdraulikaõli taset ja pöörake tähelepanu võimalikele leketele.
- Kõrge rõhu all väljatungivad vedelikud (hüdraulikaõli) võivad läbi naha tungida ja raskeid vigastusi põhjustada! Pöörduge vigastuste korral arsti poole! Nakkusoht!

Täiendavad ohutusjuhised

- Viige varustamis-, hooldus- ja puhastustöid seadmel läbi ainult kaitsekinnastega, et vältida teravastervalistest seadmeosadest tingitud vigastusi.
- Seadmega ja seadme kallal töötamise ajal tuleb kanda tugevasti jalas istuvaid töökingi.
- Viige iga kord enne kasutamist läbi seadme vaatlus- ja seejärel talitluskontroll, et identifitseerida kahjustused ning kulunud detailid ja korraldada enne käikuvõtmist nende parandamine koolitatud personali poolt.
- Tehke enne lasti tõstmist kindlaks, et väljalaskeventiil on suletud.
- Kaubaaluste tõstekäru tohivad käitada ainult isikud, kellel on täitunud 16. eluaasta. Erandi moodustavad kasutamise puhul noorukid, kui kasutamine toimub ametiõppe käigus oskuste omandamiseks õpetaja järelevalve all.
- Kasutage seadet ainult hästi valgustatud ruumides.
- Olge tõhusudel sõitmisel ja tuule mõju korral eriti ettevaatlik. Last võib alla libiseda. Valitseb muljumis- ja väänamisoht..

6. Tehnilised andmed

Kandevõime	2500kg
Kahvli maksimaalne kõrgus	190mm
Kahvli minimaalne kõrgus	85mm
Töökäik	105mm
Kahvli pikkus	1150mm
Üksiku kahvli laius	160mm
Laadimisratta läbimõõt	80mm
Juhtratta läbimõõt	180mm
Kaal	62kg

Õigus tehnilisteks muudatusteks reserveeritud!

7. Lahtipakkimine

- Avage pakend ja võtke seade ettevaatlikult pakendist välja.
- Eemaldage pakendusmaterjal ja pakendus- ning transpordikindlustused (kui olemas).
- Kontrollige üle, kas tarnekomplekt on terviklik.
- Kontrollige seadet ja tarvikudetaile transpordikahjustuste suhtes. Puuduste korral tuleb kohe kohaletootjat teavitada. Hilisemaid pretensioone ei rahuldata.
- Hoidke pakendit võimaluse korral kuni garantiiaja möödumiseni alal.
- Tutvuge enne kasutamist kasutusjuhendi alusel seadmega.
- Kasutage tarvikute ja kulu- ning varuosade puhul ainult originaalosi. Varuosi saate oma edasimüüjalt.

- Edastage tellimuste korral meie artiklumberid ja seadme tüüp ning ehitusaasta.

⚠ Tähelepanu!

Seade ja pakendusmaterjal pole laste mänguasjad! Lapsed ei tohi kilekottide, kilede ja väikede tailidega mängida!

⚠ OHT

Valitseb allaneelamis- ja lämbumisoht!

8. Ülespanemine / enne käikuvõtmist

⚠TÄHELEPANU!

Monteerige seade enne käikuvõtmist tingimata terviklikult!

1. Tehke kindlaks, et turvapolt (5) on pumba sisse pistetud.
2. Koputage pingutushülss (6) haamri abiga telje (4) sisse. (joon. E)
3. Pange tiisel (2) pumba sisse ja lükake telg (4) läbi tiisli (2). Pöörake tähelepanu sellele, et kett (7) ripub tiisli tagant välja. (joon. F)
4. Pistke nüüd kett (7) läbi telje (4) ava. (joon. G)
5. Koputage teine pingutushülss (6) teisel küljel haamri abiga telje (4) sisse. (joon. F) Pingutushülss (6) peab telje (4) mõlemal küljel välja ulatuma. (joon. E)
6. Vajutage tiislit (2) allapoole ja tõmmake turvapolt (5) ettevaatlikult välja. (joon. I)
7. Vajutage hooba (A) allapoole ja lükake keti (7) juhttihvt läbi hoova (A) juhiku. (joon. J)
8. Kindlustage juhttihvt, pingutades selleks mutri (B) kinni.

9. Käikuvõtmine

Veenduge, et masin on täielikult ja nõuetekohaselt monteeritud. Kontrollige iga kord enne kasutamist:

- Masinat võimalike kahjustuste suhtes
- Kas kõik poldid on tugevasti kinni pingutatud
- Hüdraulikat lekkekohtade suhtes
- Õlitaset
- Kõigi kirjete nähtavust

9.1 Hoova positsioonid (joon. K)

Tiislisse paigaldatud käsitsemishooval (1) on 3 positsiooni:

- Tõstke käsitsemishooba (1) kahvli langetamiseks ülespoole (pos „Down“). Kui hoob lastakse lahti, siis vetrub see neutraalasendisse tagasi.
- Hoova positsiooni „Neutral“ kasutatakse tõstekäru liigutamiseks. Selle positsioonis saab tiislit üles ja alla liigutada ilma, et kahvel liiguks.

- Vajutage käsitsemishooba (1) kahvli tõstmiseks allapoole (pos „Up“). Tiisli (2) alla- ja ülesliigutamise kaudu tõstetakse kahvli (3) üles.

⚠ Tähelepanu! Pöörake tähelepanu sellele, et kaup asub täielikult kaubaalusel. Seadme kandevõimet ei tohi ületada!

10. Puhastamine

Me soovitame seadet vahetult pärast igakordset kasutamist puhastada.

Pühkige masin aeg-ajalt lapiga tolmust puhtaks.

Puhastage seadet regulaarselt niiske lapi ja vähese määrdeseebiga. Ärge kasutage puhastusvahendeid või lahusteid; need võivad seadme plastosi rikkuda. Pidage silmas, et seadme sisemusse ei saaks vett sattuda.

11. Transportimine

Et tõstekäru transportida, kindlustage seade äraveeremise vastu. Eemaldage seadme jäme mustus.

12. Ladustamine

Sõidutage tõstekäru kahvel alla, et vabastada salvestatud energia. See toob kaasa tihendite ja ventiilide pikema säilivuse.

Ladustage seadet ja tarvikuid pimedas, kuivas, külmumiskindlas ning lastele kättesaamatus kohas. Optimaalne ladustamistemperatuur on 5 ja 30°C vahel. Säilitage originaalpakendis.

Katke kinni, et seda tolmu või niiskuse eest kaitsta.

13. Hooldus

⚠ TÄHELEPANU!

Kasutage ainult meie poolt lubatud varuosi!

⚠ TÄHELEPANU!

Pange seadmed enne hüdraulikasüsteemi kallal töötamist maha, tehke süsteem rõhuvabaks!

13.1 Õhu eemaldamine hüdraulikamoodulist

Hüdraulikasüsteemi võib koguneda sõitmise või pumpamise tõttu õhku. See võib põhjustada olukorra, et kahvel ei tõuse pumpamisel üles. Hoidke kõnealuse probleemi kõrvaldamiseks käsitsemishooba (1) „Down“-positsioonis ja liigutage tiislit mitu korda üles ning alla.

13.2 Määrimine

Määrige kõiki laagreid ja telgi vastava määrdeainega.

13.3 Ülerõhuventiili puhastamine

Liigutage ülerõhuventiili puhastamiseks tiisli kiiresti üles ja alla, kuni olete saavutatud maksimaalse kõrguse. Järgmises sammus tõmmake käsitemishooba (1) ülespoole, "Down"-positsiooni.

13.4 Õli vahetamine (joon. L)

Avage selleks esmalt õlitäitepolt (C) ja seejärel õli väljalaskepolt (D). Laske õlil täielikult mingisse mahutisse välja voolata. Keerake õli väljalaskepolt (D) taas sisse ja valage 0,25l hüdraulikaõli õlitäitepoldi (3) kaudu sisse. Keerake nüüd õlitäitepolt (3) taas sisse.

Hooldusteave

Tuleb tähele panna, et selle toote korral esineb kasutamises tulenevaid või loomulikke kulumisilminguid-järgmistel detailidel ning neid detaile käsitletaksekulumaterjalina.

Kuluosad*: Tihendid, rullid, hüdraulikaõli

* ei pruugi tingimata tarnekomplektiga kaasas olla!

15. Rikete kõrvaldamine

Järgmine tabel näitab vigade sümptomeid ja kirjeldab nende kõrvaldamise abinõusid, kui Teie masin ei tööta ükskord õigesti. Kui Te ei suuda probleemi selle abil lokaliseerida ja kõrvaldada, siis pöörduge teenindustöökotta.

Rike	Võimalik põhjus	Abinõu
Kahvel ei tõuse	Liiga vähe õli	Kontrollige lekete suhtes ja valage õli juurde
	Teraskuul ei istu hüdraulikamoodulis	Vt „Ülerõhuventiili puhastamine“
Kahvel vajub ise alla	Teraskuul ei istu hüdraulikamoodulis	Vt „Ülerõhuventiili puhastamine“
	Ülerõhuventiil valesti seadistatud	Seadistage rõhuseadistuspoltilt ülerõhuventiili, kuni kahvel ei vaju enam ise alla.
Kahvel ei vaju alla	Leke ventiilidel	Pingutage ventiilid kinni
	Juhttihvt murdunud	Asendage defektsed osad
Käsitemishoob ei jää „Neutral“-positsiooni	Kahvli hoovastik murdunud	Asendage defektsed osad
	Hoob (A) valesti seadistatud	Seadistage hoob (A) lapikkruvikeeraja abiga

14. Utiliseerimine ja taaskäitlus

Seade paikneb pakendis, et transpordikahjustusi vältida. Pakend on toorainest ja seega taaskasutatav või saab selle tooraineringlusse tagasi suunata.

Seade ja selle tarvikud koosnevad erinevatest materjalidest nagu nt metallist ning plastmassidest. Suunake defektsed koostedetailid erijätmete utiliseerimisse. Küsige erialakauplusest või vallavalitsusest järele!



Turinys:

1.	Įžanga.....	33
2.	Įrenginio aprašymas.....	33
3.	Komplektacija.....	33
4.	Naudojimas pagal paskirtį.....	33
5.	Saugos nurodymai.....	34
6.	Techniniai duomenys.....	34
7.	Išpakavimas.....	34
8.	Surinkimas / prieš eksploatacijos pradžią.....	35
9.	Paleidimas.....	35
10.	Valymas.....	35
11.	Transportavimas.....	35
12.	Laikymas.....	35
13.	Techninė priežiūra.....	36
14.	Utilizavimas ir pakartotinis atgavimas.....	36
15.	Sutrikimų šalinimas.....	36

Puslapis:

Simbolių ant įrenginio aiškinimas

Šiame žinyne naudojami simboliai turi atkreipti Jūsų dėmesį į galimą riziką. Saugos simboliai ir juos lydintys paaiškinimai turi būti tiksliai suprasti. Patys įspėjimai rizikos nepašalina ir negali pakeisti tinkamų nelaimingų atsitikimų prevencijos priemonių.

	<p>Perskaitykite naudotojo žinyną. Prieš naudodami įrenginį, visada peržiūrėkite atitinkamą naudotojo žinyno skirsinį.</p>
	<p>Mūvėti darbinės pirštines !</p>
	<p>Avėti neslidžius batus!</p>
<p>⚠ Dėmesio!</p>	<p>Su Jūsų sauga susijusias vietas mes pažymėjome šiuo ženklu</p>

1. Įžanga

Gamintojas: scheppach

Fabrikation von Holzbearbeitungsmaschinen GmbH
Günzburger Straße 69
D-89335 Ichenhausen

Gerbiamas kliente,

mes linkime Jums daug džiaugsmo ir didelės sėkmės dirbant su nauju įrenginiu.

Nurodymas

Pagal galiojantį Atsakomybės už gaminį įstatymą šio įrenginio gamintojas neatsako už žalą, kuri atsiranda šiame įrenginyje arba dėl jo:

- netinkamai naudojant,
- nesilaikant naudojimo instrukcijos,
- remontuojant tretiesiems asmenims, neįgaliesiems specialistams,
- montuojant ir keičiant neoriginalias atsargines dalis,
- naudojant ne pagal paskirtį.

Atkreipkite dėmesį

Prieš montuodami ir pradėdami eksploatuoti perskaitykite visą naudojimo instrukcijos tekstą.

Ši naudojimo instrukcija turi Jums palengvinti susipažinti su Jūsų įrenginiu ir jo naudojimo pagal paskirtį galimybėmis.

Naudojimo instrukcijoje pateikiami nurodymai, kaip su įrenginiu dirbti saugiai, tinkamai ir ekonomiškai bei kaip išvengti pavojų, sutaupyti remonto išlaidų, sutrumpinti įrenginio prastovos laikus bei padidinti patikimumą ir pailginti eksploatavimo trukmę.

Be šioje naudojimo instrukcijoje pateiktų saugos nuostatų, būtina privalote laikytis įrenginio eksploatavimui galiojančių taisyklių.

Laikykite naudojimo instrukciją plastikiniame maišelyje, apsaugoję nuo purvo ir drėgmės prie įrenginio. Prieš pradėdami dirbti, visi operatoriai ją privalo perskaityti ir jos atidžiai laikytis. Prie įrenginio leidžiama dirbti tik asmenims, instrukuotiems, kaip jį naudoti ir informuotiems apie su tuo susijusius pavojus. Būtina laikytis reikalaujamo amžiaus cenzo.

Be šioje naudojimo instrukcijoje pateiktų saugos nurodymų ir specialių Jūsų šalies reikalavimų, būtina laikytis panašios konstrukcijos įrenginių eksploatavimui visuotinai pripažintų technikos taisyklių.

Mes neatsakome už nelaimingus atsitikimus arba pažeidimus, atsiradusius nesilaikant šios instrukcijos ir saugos nurodymų.

2. Įrenginio aprašymas

1. Valdymo svirtis
2. Gražulas
3. Šakė
4. Ašis
5. Apsauginis kaištis
6. Įtempimo įvorė
7. Grandinė

- A. Svirtis
- B. Veržlė
- C. Alyvos pripildymo varžtas
- D. Alyvos išleidimo varžtas

3. Komplektacija

- Gražulas
- Šakės korpusas
- Ašis
- Įtempimo įvorė
- Naudojimo instrukcija

4. Naudojimas pagal paskirtį

Įrenginį leidžiama eksploatuoti tik pagal paskirtį. Bet koks kitoks naudojimas laikomas ne pagal paskirtį. Už dėl to patirtą žalą arba patirtus bet kokius sužalojimus atsako naudotojas / operatorius, o ne gamintojas.

Naudojimo pagal paskirtį dalis taip pat yra saugos nurodymų, montavimo instrukcijos ir naudojimo instrukcijoje pateiktų eksploatavimo nurodymų laikymasis. Asmenys, kurie įrenginį valdo ir atlieka jo techninę priežiūrą, turi būti su juo susipažinę ir informuoti apie galimus pavojus.

Be to, būtina tiksliai laikytis galiojančių nelaimingų atsitikimų prevencijos taisyklių.

Taip pat reikia laikytis kitų bendrųjų taisyklių iš darbo medicinos ir augumo technikos sričių.

Atlikus įrenginio modifikacijas, už su tuo susijusią žalą gamintojas neatsako.

Mašiną leidžiama eksploatuoti tik su gamintojo originaliomis dalimis ir priedais.

Laikykitės gamintojo saugos, darbo ir techninės priežiūros reikalavimų bei techniniuose duomenyse nurodytų matmenų.

Atkreipkite dėmesį į tai, kad mūsų įrenginiai nėra skirti naudoti komerciniams, amatiniams arba pramoniniams tikslams. Mes neteikiama garantijos, kai prietaisas naudojamas komercinėse, amatininkų arba pramoninėse įmonėse arba panašioms darbams.

Vežimėliu su kėlimo įtaisu galima kelti ir transportuoti stabilius daiktus, ypač įvairaus formato padėklus.

Vežimėliu su kėlimo įtaisais niekada nekelkite ir ne-transportuokite kitų krovinių, gyvūnų arba žmonių. Vežimėliu su kėlimo įtaisais niekada nekelkite ar neperstumkite transporto priemonių. Vežimėliu su kėlimo įtaisais niekada neviršykite keliamosios galios.

5. Saugos nurodymai

Bendrieji saugos nurodymai

- Ši naudojimo instrukcija buvo parengta taip, kad galėtumėte saugiai dirbti su savo įrenginiu.
- Su instrukcija nesusipažinusiems asmenims pradėti eksploatuoti įrenginį draudžiama.
- Prieš pradėdami eksploatuoti perskaitykite šią naudojimo instrukciją. Ypač laikykitės saugos nurodymų.
- Ši naudojimo instrukcija skirta asmenims, turintiems techninių bazinių žinių, kaip elgtis su čia aprašytais įrenginiais.
- Jeigu su tokiu įrenginiu dar neturite patirties, iš pradžių turėtumėte į pagalbą pasikviesti patyrusius asmenis.
- Saugokite visus su įrenginiu pristatytus dokumentus, kad prireikus galėtumėte rasti informacijos. Galimiems garantiniams atvejams išsaugokite pirkimo čekį.
- Jei įrenginys skolinamas arba parduodamas, kartu perduokite visus komplektacijoje esančius dokumentus.
- Laikykitės valdymo ir techninės priežiūros nuorodų, kurias galite rasti šioje instrukcijoje.
- Įsitinkite, kad vaikai negalės žaisti su įrenginiu.
- Atlikti neįgalios modifikacijos draudžiama!
- Sugedusius įrenginius nedelsdami suremontuokite, kad žalos apimtis būtų kuo mažesnė ir nebūtų neišvengiamai paveikta įrenginio sauga.
- Padėklų vežimėlių su kėlimo įtaisais galima naudoti ir eksploatuoti tik šioje naudojimo instrukcijoje nurodytomis sąlygomis.
- Montuoti prie įrenginio papildomą įrangą, jį modifikuoti ir permontuoti draudžiama.
- Jei eksploatuojant kiltų pavojų ir rizikų, kurie / kurios nėra aprašyti (-os) šioje naudojimo instrukcijoje, eksploatuotojas privalo apie juos / jas informuoti gamintoją.
- Niekada neviršykite keltuvui apibrėžto leidžiamojo keliamo svorio.
- Visada naudokite padėklų vežimėlių su kėlimo įtaisais tik ant tvirto ir lygaus pagrindo.
- Niekada nedirbkite ir negriebkite po pakeltu kroviniu, jei nesiėmėte kitų saugos priemonių, kad apsisaugotumėte nuo transporto priemonės riedėjimo, slydimo arba virtimo.
- Nekeiskite apsauginio vožtuvo nustatymo. Prieš naudodami kaskart patikrinkite funkcionalumą, ypač hidraulinės alyvos lygį, ir atkreipkite dėmesį į galimus nuotėkius.

- Su dideliu slėgiu išstrykstantys skysčiai (hidraulinė alyva) gali patekti po oda ir sunkiai sužaloti! Jei susižalojote, kreipkitės į gydytoją! Infekcijos pavojus!

Papildomos saugos nuorodos

- Įrenginio įrangos montavimo, techninės priežiūros ir remonto darbus atlikite tik su apsauginėmis pirštinėmis, kad prisilietę prie aštriabriaunių įrenginio dalių išvengtumėte susižalojimų.
- Dirbdami su įrenginiu arba prie jo, avėkite tvirtus darbinius apsauginius batus.
- Prieš naudodami kaskart atlikite įrenginio apžiūrinimąją kontrolę, tada – patikrinkite, kaip jis veikia, kad galėtumėte identifikuoti pažeidimus ir susidėvėjusias konstrukcines dalis bei jų einamąją priežiūrą prieš eksploatacijos pradžią patikėtumėte mokytam personalui.
- Prieš keldami krovinį įsitinkite, kad išleidimo vožtuvas uždarytas.
- Padėklų vežimėlių su kėlimo įtaisais leidžiama eksploatuoti tik ne jaunesniems nei 16 metų asmenims. Išimtis yra tada, kai įrenginį naudoja jaunuoliai, kurie pagal profesinio išsilavinimo programą siekia įgauti įgūdžių ir yra prižiūrimi vadovo.
- Naudokite įrenginį tik gerai apšviestose patalpose.
- Būkite ypač atsargūs, kai važiuojate į įkalnes ir pučiant stipriam vėjui. Krovinyje gali nuslysti. Kyla suspaudimo ir nupjovimo pavojus.

6. Techniniai duomenys

Ribinė darbinė apkrova	2500kg
Maksimalus šakių aukštis	190mm
Minimalus šakių aukštis	85mm
Eiga	105mm
Šakių ilgis	1150mm
Atskirų šakių plotis	160mm
Krovimo ratų skersmuo	80mm
Valdymo ratų skersmuo	180mm
Svoris	62kg

Pasiekame teisę atlikti techninius pakeitimus!

7. Išpakavimas

- Atidarykite pakuotę ir atsargiai išimkite iš jos įrenginį.
- Nuimkite pakavimo medžiagą ir ištraukite pakavimo / transportavimo fiksatorius (jei yra).
- Patikrinkite, ar komplekte viskas yra.
- Patikrinkite įrenginį ir priedus, ar transportuojant jie nebuvo pažeisti. Reklamacijų atveju nedelsdami informuokite tiekėją. Vėliau reklamacijos nebus pripažintos.
- Jei įmanoma, saugokite pakuotę, kol nepasibaigs garantinis laikotarpis.

- Prieš naudodami, pagal naudojimo instrukciją susipažinkite su įrenginiu.
- Priedams bei greitai susidėvintiems ir atsarginėms dalims naudokite tik originalias dalis. Atsarginių dalių įsigysite iš savo prekybos atstovo.
- Užsakydami nurodykite mūsų gaminių numerius bei įrenginio tipą ir pagaminimo metus.

⚠ Dėmesio!

Įrenginys ir pakavimo medžiagos nėra vaikų žaislas! Vaikams draudžiama žaisti su plastikiniais maišeliais, plėvelėmis ir mažomis dalimis!

⚠ PAVOJUS

Pavojus praryti ir uždusti!

8. Surinkimas / prieš eksploatacijos pradžią

⚠ DĖMESIO!

Prieš pradėdami eksploatuoti, įrenginį būtinai iki galo sumontuokite!

1. Įsitikinkite, kad apsauginis kaištis (5) įkištas į siurbį.
2. Plaktuku įkalkite įtempimo įvorę (6) į ašį (4). (E pav.)
3. Įdėkite gražulą (2) į siurbį ir nustumkite ašį (4) gražulu (2). Atkreipkite dėmesį į tai, kad grandinė (7) nukartų už gražulo. (F pav.)
4. Prakiškite grandinę (7) pro ašies (4) kiaurymę. (G pav.)
5. Plaktuku įkalkite antrąją įtempimo įvorę (6) kitoje pusėje į ašį (4). (F pav.) Įtempimo įvorė (6) abiejose ašies (4) pusėse turi išsikišti. (E pav.)
6. Paspauskite gražulą (2) žemyn ir atsargiai ištraukite apsauginį kaištį (5). (I pav.)
7. Paspauskite svirtį (A) žemyn ir nustumkite grandinės (7) kreipiamąjį kaištį pro svirties (A) kreipiamąją. (J pav.)
8. Užfiksukite kreipiamąjį kaištį, priverždami veržlę (B).

9. Paleidimas

Įsitikinkite, kad mašina pilnutinai ir tinkamai sumontuota. Prieš naudodami kaskart patikrinkite:

- mašiną, ar nėra galimų pažeidimų,
- ar visi varžtai tvirtai priveržti,
- ar hidraulinėje sistemoje nėra nuotėkių,
- alyvos lygį,
- ar matomi visi užrašai.

9.1 Svirties padėtys (K pav.)

Gražule sumontuota valdymo svirtis (1) turi 3 padėtis:

- Norėdami nuleisti šakę, pakelkite valdymo svirtį (1) į viršų (pad. „Down“). Kai tik ją atleisite, ji vėl spyruokliuos atgal į neutralią padėtį.
- Svirties padėtis „Neutrali“ naudojama, kai judinamas vežimėlis su kėlimo įtaisu. Šioje padėtyje gražulą galima judinti į viršų arba žemyn nejudant šakei.
- Norėdami pakelti šakę, paspauskite valdymo svirtį (1) žemyn (pad. „Up“). Gražului (2) judant žemyn ir į viršų, šakė (3) pakeliama.

⚠ Dėmesio! Atkreipkite dėmesį į tai, kad prekė visiškai priglustų prie padėklo. Neviršykite įrenginio keliamosios galios!

10. Valymas

Rekomenduojame įrenginį išvalyti iš karto po kiekvieno naudojimo.

Retkarčiais nuvalykite nuo mašinos šluoste dulkes.

Reguliariai valykite įrenginį drėgna šluoste ir šiek tiek skystojo muilo. Nenaudokite valymo priemonių ir tirpiklių. Jie gali pažeisti plastikines įrenginio dalis. Atkreipkite dėmesį į tai, kad į įrenginio vidų nepatektų vandens.

11. Transportavimas

Norėdami vežimėlį su kėlimo įtaisu transportuoti, užfiksukite įrenginį, kad jis neriedėtų. Nuvalykite nuo įrenginio didesnius nešvarumus.

12. Laikymas

Nuleiskite vežimėlio su kėlimo įtaisu šakes žemyn, kad pašalintumėte sukauptą energiją. Taip bus užtikrinta ilgesnė sandariklių ir vožtuvų eksploataavimo trukmė.

Laikykite įrenginį ir jo priedus tamsioje, sausoje, apsaugotoje nuo šalčio ir vaikams nepasiekiamoje vietoje. Optimali laikymo temperatūra yra nuo 5 iki 30 °C. Laikykite įrankį originalioje pakuotėje.

Uždenkite įrankį, kad apsaugotumėte jį nuo dulkių arba drėgmės.

13. Techninė priežiūra

⚠ DĖMESIO!

Naudokite tik mūsų leidžiamas atsargines dalis!

⚠ DĖMESIO!

Prieš atlikdami darbus prie hidraulinės sistemos, pašalinkite iš įrenginio slėgį!

13.1 Oro išleidimas iš hidraulinio bloko

Perstumiant arba pumpuojant, hidraulinėje sistemoje gali kauptis oras. Dėl to pumpuojant šakė gali nepasikelti. Norėdami pašalinti šią problemą, laikykite valdymo svirtį (1) padėtyje „Down“ ir kelis kartus pajudinkite grąžulą aukštyn ir žemyn.

13.2 Tepimas

Sutepkite visus guolius ir ašis atitinkama tepimo medžiaga.

13.3. Redukcinio vožtuvo valymas

Norėdami išvalyti redukcinį vožtuvą, pajudinkite grąžulą greitai į viršų ir žemyn, kol jis pasieks maksimalų aukštį. Kito veiksmo metu patraukite valdymo svirtį (1) į viršų į padėtį „Down“.

15. Sutrikimų šalinimas

Tolnesnėje lentelėje nurodyti klaidų požymiai ir aprašyta, kaip jas galima pašalinti, jei Jūsų mašina blogai veiktų. Jei taip problemos nustatyti ir pašalinti negalite, kreipkitės į savo techninės priežiūros dirbtuves.

Sutrikimas	Galima priežastis	Ką daryti?
Nepasikelia šakė	Per mažai alyvos	Patikrinkite, ar nėra nuotėkio, ir papildykite alyvos
	Plieninis kūgis nėra hidrauliniame bloke	Žr. „Redukcinio vožtuvo valymas“
Šakė nusileidžia savaime	Plieninis kūgis nėra hidrauliniame bloke	Žr. „Redukcinio vožtuvo valymas“
	Blogai nustatytas redukcinis vožtuvas	Nustatykite redukcinį vožtuvą slėgio nustatymo varžtu, kol jis savaime nebensileis.
	Nuotėkis vožtuvuose	Priveržkite vožtuvus
Šakė nenusileidžia	Lūžo kreipiamasis kaištis	Pakeiskite defektuotas dalis
	Lūžo šakės trauklių ir svirčių sistema	Pakeiskite defektuotas dalis
Valdymo svirtis nelieka neutralioje padėtyje	Blogai nustatyta svirtis (A)	Nustatykite svirtį (A) išdrožiniu atsuktuvu

13.4 Alyvos keitimas (L pav.)

Iš pradžių atsukite alyvos pripildymo varžtą (C), tada – alyvos išleidimo varžtą (D). Išleiskite visą alyvą į rezervuarą. Vėl įsukite alyvos išleidimo varžtą (D) ir per alyvos pripildymo varžtą (3) pripildykite 0,25 l hidraulinės alyvos. Vėl įsukite alyvos pripildymo varžtą (3).

Aptarnavimo informacija

Reikia atsižvelgti į tai, kad atitinkamos šio produkto detalės priklausomai nuo naudojimo arba natūraliai nusidėvi, arba yra reikalingos kaip darbinė medžiaga. Besidėvinčios detalės*: Sandarikliai, ritinėliai, hidraulinė alyva

* netiekiamos kartu su prietaisu!

14. Utilizavimas ir pakartotinis atgavimas

Siekiant išvengti transportavimo pažeisimų, įrenginys yra pakuotėje. Ši pakuotė yra žaliava, taigi, ją galima naudoti pakartotinai arba grąžinti į medžiagų cirkuliacijos ciklą.



Įrenginys ir jo priedai sudaryti iš įvairių medžiagų, pvz., metalo ir plastikų. Pristatykite sugedusias konstrukcines dalis į specialių atliekų utilizavimo punktą. Teiraukitės specializuotoje parduotuvėje arba bendrijos administracijos skyriuje!

Satura rādītājs:
Lappuse:

1.	Ievads	39
2.	Ierīces apraksts	39
3.	Piegādes komplekts	39
4.	Noteikumiem atbilstoša lietošana	39
5.	Svarīgi norādījumi	40
6.	Tehniskie raksturlielumi	40
7.	Izpakošana	40
8.	Uzbūve / pirms lietošanas sākšanas	41
9.	Darba sākšana	41
10.	Tīrīšana	41
11.	Transportēšana	41
12.	Glabāšana	41
13.	Apkope	41
14.	Utilizācija un atkārtota izmantošana	42
15.	Traucējumu novēršana	42

Simbolu, kas atrodas uz ierīces, skaidrojums

Simbolu izmantošanai šajā rokasgrāmatā jāvērs jūsu uzmanība uz iespējamiem riskiem. Ir precīzi jāizprot drošības simboli un skaidrojumi, uz kuriem tie attiecas. Brīdinājumi paši par sevi nenovērš riskus un nevar aizvietot pareizos pasākumus, lai novērstu negadījumus.

	<p>Izlasiet lietošanas rokasgrāmatu. Pirms izmantojat ierīci, vienmēr skatieties</p>
	<p>Izmantojiet darba cimds</p>
	<p>Lietojiet drošus apavus!</p>
<p>⚠ Uzmanību!</p>	<p>Šajā lietošanas instrukcijā vietas, kuras attiecas uz jūsu drošību, mēs esam aprīkojuši ar šādu zīmi</p>

1. Ievads

Ražotājs: scheppach

Fabrikation von Holzbearbeitungsmaschinen GmbH
Günzburger Straße 69
D-89335 Ichenhausen

Godātais klient!

Vēlam prieku un izdošanos, strādājot ar šo jauno ierīci.

Norādījums!

Šīs ierīces ražotājs saskaņā ar piemērojamo Vācijas Likumu par atbildību par ražojumiem nav atbildīgs par zaudējumiem, kas rodas šai ierīcei vai šīs ierīces dēļ saistībā ar:

- nepareizu lietošanu,
- lietošanas instrukcijas neievērošanu,
- trešo personu, nepilnvarotu speciālistu veiktu remontu,
- neoriģinālo rezerves daļu montāžu un nomaiņu,
- noteikumiem neatbilstošu lietošanu,

Ievērojiet!

Pirms montāžas un lietošanas sākšanas izlasiet visu lietošanas instrukcijas tekstu.

Šai lietošanas instrukcijai ir jāpalīdz jums iepazīt ierīci un lietot tās noteikumiem atbilstošās izmantošanas iespējas.

Lietošanas instrukcijā ir sniegti svarīgi norādījumi par drošu, pareizu un ekonomisku darbu ar ierīci, lai izvairītos no riskiem, ietaupītu remonta izdevumus, samazinātu dīkstāves laikus un palielinātu ierīces uzticamību un darbību.

Papildus šīs lietošanas instrukcijas drošības noteikumiem noteikti jāievēro attiecīgajā valstī spēkā esošie noteikumi par ierīces lietošanu.

Glabājiet lietošanas instrukciju pie ierīces plastikāta maisiņā, sargājot no netīrumiem un mitruma. Pirms darba sākšanas tā jāizlasa un rūpīgi jāievēro ikvienam operatoram. Ar ierīci drīkst strādāt tikai tās personas, kas pārzina ierīces lietošanu un ir instruētas par riskiem, kas ir saistīti ar ierīces lietošanu. Jāievēro noteiktais minimālais vecums.

Papildus šajā lietošanas instrukcijā sniegtajiem drošības norādījumiem un attiecīgās valsts īpašajiem noteikumiem jāievēro vispārārstītie tehnikas noteikumi par konstruktīvi identisku ierīču lietošanu.

Mēs neuzņemamies atbildību par nelaimes gadījumiem vai zaudējumiem, kas rodas, ja neņem vērā šo instrukciju un drošības norādījumus.

2. Ierīces apraksts

1. Vadības svira
2. Jūgstienis
3. Dakša
4. Ass
5. Sprosttapa
6. Spīļpatrona
7. Kēde

- A. Svira
- B. Uzgrieznis
- C. Eļļas iepildes atveres aizgrieznis
- D. Eļļas notecināšanas atveres aizgrieznis

3. Piegādes komplekts

- Jūgstienis
- Dakšas korpus
- Ass
- Spīļpatrona
- Lietošanas instrukcija

4. Noteikumiem atbilstoša lietošana

Ierīci drīkst lietot tikai tai paredzētajiem mērķiem. Ierīces lietošana citiem mērķiem uzskatāma par neatbilstošu. Par jebkuriem bojājumiem vai savainojumiem, kas tādēļ radušies, ir atbildīgs lietotājs/operators, nevis ražotājs.

Paredzētajam mērķim atbilstoša lietošana ietver arī lietošanas instrukcijā minēto drošības noteikumu, kā arī montāžas instrukcijas un lietošanas norādījumu ievērošanu.

Personām, kas lieto ierīci un veic tās apkopi, ierīce jāpārzina, un tām jābūt informētām par iespējamiem riskiem.

Turklāt precīzi jāievēro spēkā esošie nelaimes gadījumu novēršanas noteikumi.

Jāievēro arī vispārīgie noteikumi arodmedicīnas un drošības tehnikas jomā.

Patvaļīga izmaiņu veikšana ierīcē pilnībā atbrīvo ražotāju no atbildības par izmaiņu dēļ radušos kaitējumu. Ierīci drīkst lietot tikai ar ražotāja oriģinālajām daļām un oriģinālajiem piederumiem.

Jāievēro ražotāja drošības, darba un apkopes noteikumi, kā arī tehniskajos raksturlielumos minētie izmēri.

Ņemiet vērā, ka mūsu ierīces atbilstoši paredzētajam mērķim nav konstruētas komerciālai, amatnieciskai vai rūpnieciskai izmantošanai. Mēs neuzņemamies garantiju, ja ierīci izmanto komerciālos, amatniecības vai rūpniecības uzņēmumos, kā arī līdzīgos darbos.

Ar pacelšanas ratiņiem ir atļauts pacelt un transportēt tikai stabilus priekšmetus, īpaši dažādu formu paletes.

Nekad ar pacelšanas ratiņiem neceliet un nepārvadājat citas kravas, dzīvniekus vai cilvēkus. Transportlīdzekļus nekad nedrīkst pacelt vai pārvietot ar pacelšanas ratiņiem. Nekad nepārsniedziet pacelšanas ratiņu celtspēju.

5. Svarīgi norādījumi

Vispārējie drošības norādījumi

- Lietošanas instrukcija ir izveidota tā, lai jūs varētu droši strādāt ar savu ierīci.
- Personas, kuras nepārzina šo instrukciju, nedrīkst lietot šo ierīci
- Pirms lietošanas sākšanas, lūdzu, rūpīgi izlasiet šo lietošanas instrukciju. Jo sevišķi ievērojiet drošības norādījumus
- Šī lietošanas instrukcija ir paredzēta personām ar tehniskām pamatzināšanām par rīkošanos ar tādām ierīcēm kā šeit aprakstītā.
- Ja jums nav pieredzes ar šādu ierīci, vispirms lūdziet pieredzējušu cilvēku palīdzību.
- Saglabājiet visu ierīces komplektācijā ietilpstošo dokumentāciju, lai nepieciešamības gadījumā varētu atrast informāciju. Saglabājiet pirkuma apliecinājumu iespējamai garantijas izmantošanai.
- Aizdodot vai pārdodot ierīci, lūdzu, sniedziet tai līdzīgu visu piegādāto dokumentāciju
- Ievērojiet lietošanas un apkopes norādes, kuras atrodamas šajā instrukcijā
- Gādājiet, lai bērni nevarētu rotaļāties ar ierīci.
- Neatļautu izmaiņu veikšana ir aizliegta!
- Bojātas ierīces nekavējoties jālabo, lai nepalielinātu bojājumu apmēru un nemazinātu ierīces drošību
- Palešu pacelšanas ratiņus drīkst izmantot un ekspluatēt tikai saskaņā ar šajā lietošanas instrukcijā noteiktajiem nosacījumiem.
- Ierīču modernizēšana, modificēšana un pārveidošana ir stingri aizliegta.
- Ja darbības laikā rodas apdraudējumi un riski, kas nav aprakstīti šajā lietošanas instrukcijā, operatoram ir pienākums par tiem paziņot ražotājam.
- Nekādā gadījumā nepārsniedziet pacēlājam noteikto pieļaujamo celšanas svaru.
- Vienmēr palešu pacelšanas ratiņus izmantojiet tikai uz stingras un līdzenas zemes.
- Nekad nestrādājiet un nelieciet rokas zem paceltas kravas, ja vien neesat veicis papildu drošības pasākumus, lai novērstu transporta līdzekļa ripošanu, slīdēšanu vai apgāšanos.
- Nemainiet drošības vārsta iestatījumu. Pirms katras lietošanas pārbaudiet funkcionalitāti, sevišķi hidrauliskās eļļas līmeni un pievērsiet uzmanību iespējamām noplūdēm.
- Ar augstu spiedienu noplūstoši šķidrums (hidrauliskā eļļa) var iekļūt ādā un radīt nopietnus savainojumus! Savainojumu gadījumā konsultējieties ar ārstu! Infekcijas risks!

Papildu drošības norādījumi

- Ierīces uzstādīšanas, apkopes un tīrīšanas darbus veiciet tikai ar aizsargcimdiem, lai negūtu savainojumus saskarē ar ierīces detaļām ar asām malām.
- Strādājot ar ierīci un uz tās, jums jāvalkā cieši pieguloši darba aizsargapavi.
- Pirms katras lietošanas vienmēr veiciet ierīces vizuālu un funkcionālu pārbaudi, lai identificētu bojājumus un nolietotās detaļas un pirms lietošanas sākšanas uzticētu to labošanu apmācītam personālam.
- Pirms kravas pacelšanas pārliecinieties, ka aizplūdes vārsts ir aizvērts.
- Palešu pacelšanas ratiņus drīkst lietot tikai personas, kas ir sasniegušas 16 gadu vecumu. Izņēmums ir lietošana, ko veic jaunieši, ja lietošana noris profesionālās izglītības gaitā, lai apgūtu prasmi apmācošās personas uzraudzībā.
- Ierīci izmantojiet tikai labi apgaismotās telpās.
- Ievērojiet īpašu piesardzību, braucot slīpumā vai vējā. Krava var noslidēt. Pastāv saspiešanas un sagriešanas risks.

6. Tehniskie raksturlielumi

Celtspēja	2500kg
Maksimālais dakšas augstums	190mm
Minimālais dakšas augstums	85mm
Gājiens	105mm
Dakšas garums	1150mm
Vienas dakšas platums	160mm
Iekraušanas riteņa diametrs	80mm
Vadības riteņa diametrs	180mm
Svars	62kg

Paturētas tiesības veikt tehniskas izmaiņas!

7. Izpakošana

- tveriet iepakojumu un uzmanīgi izņemiet ierīci no iepakojuma.
- Noņemiet iepakojuma materiālu, kā arī iepakojuma un transportēšanas stiprinājumus (ja tādi ir).
- Pārbaudiet, vai piegādes komplekts ir pilnīgs.
- Pārbaudiet, vai ierīce un piederumi transportēšanas laikā nav bojāti. Ja ir kādi iebildumi, nekavējoties sazinieties ar starpnieku. Vēlākas reklamācijas netiek atzītas.
- Ja iespējams, uzglabājiet iepakojumu līdz garantijas termiņa beigām.
- Pirms izmantošanas iepazīstieties ar ierīci ar lietošanas instrukcijas palīdzību.

- Piederumiem, kā arī nodilstošām detaļām un rezerves daļām izmantojiet tikai oriģinālās detaļas. Rezerves daļas saņemsiet tuvākajā tirdzniecības uzņēmumā.
- Pasūtījumos norādiet mūsu preces numurus, kā arī ierīces tipu un izgatavošanas gadu.

⚠ Ievēribai!

Ierīce un iepakojuma materiāls nav rotaļlietas! Bērni nedrīkst rotaļāties ar polimēru materiāla maisiņiem, plēvēm un sīkām detaļām!

⚠ BĪSTAMI

Tas sastāv no norīšanas un aizrīšanās!

8. Uzbūve / pirms lietošanas sāksanas

⚠ IEVĒRĪBAI!

Pirms lietošanas sākšanas noteikti pilnīgi uzstādiet ierīci!

1. Pārliedzieties, vai sprosstapa (5) atrodas sūknī.
2. Ar āmuru iesietiet spīļpatronu (6) asī (4). (E att.)
3. Ievietojiet jūgstieni (2) sūknī un izbīdīet asi (4) caur jūgstieni (2) Pārliedzieties, vai ķēde (7) karājas aiz jūgstieņa. (F att.)
4. Caur ass (4) urbumu ievietojiet ķēdi (7). (G att.)
5. Ar āmuru iesietiet asī (4) otru spīļpatronu (6) no otras puses. (F att.) Spīļpatronai (6) jābūt redzamai abu ass (4) pušu ārpusē. (E att.)
6. Nospīdīet jūgstieni (2) uz leju un uzmanīgi izvelciet sprosstapu (5). (I att.)
7. Nospīdīet sviru (A) uz leju un izbīdīet ķēdes (7) vadstieni caur sviras (A) vadotni. (J att.)
8. Nostipriniet vadstieni, pievelkot uzgriezni (B).

9. Darba sāksana

Pārliedzieties, vai ierīce ir samontēta pilnībā un atbilstoši norādījumiem. Pirms katras lietošanas reizes pārbaudiet:

- vai nav iespējama ierīces bojājumu;
- vai visas skrūves ir cieši pievilktas;
- vai hidraulikas sistēmā nav sūču;
- eļļas līmeni;
- Visu etiķešu redzamību.

9.1. Sviras pozīcijas (K att.)

Jūgstienī iebūvētajai svirai (1) ir 3 pozīcijas:

- lai nolaiestu dakšu, paceliet vadības sviru (1) uz augšu (poz. "Down"). Tiklīdz to atlaidīsiet, tā ar atsperi atgriezīsies neitrālajā pozīcijā.
- Sviras pozīciju "Neutral" izmanto, pārvietojot pacelšanas ratiņus. Šajā pozīcijā jūgstieni var pārvietot uz augšu un uz leju, nepārvietojot dakšu.

- lai paceltu dakšu, spīdīet vadības sviru (1) uz leju (poz. "Up"). Nolaižot un paceļot jūgstieni (2), tiek pacelta dakša (3).

⚠ Ievēribai! Gādājiet, lai krava pilnībā atrastos uz paletes. Ierīces celtspēju nedrīkst pārsniegt!

10. Tīrīšana

Mēs iesakām tīrīt ierīci tieši pēc katras lietošanas.

Laiku pa laiku ar salveti noslaukiet putekļus no ierīces.

Regulāri tīriet ierīci ar mitru drānu un mazliet šķidro ziepju. Neizmantojiet tīrīšanas līdzekļus vai šķīdinātājus; tie varētu bojāt ierīces plastmasas daļas. Uzmaniet, lai ūdens nevarētu iekļūt ierīces iekšienē.

11. Transportēšana

Lai pārvadātu pacelšanas ratiņus, nodrošiniet ierīci pret ripošanu. No ierīces noņemiet lielākos netīrumus.

12. Glabāšana

Nolaidiet pacelšanas ratiņu dakšas, lai atbrīvotu uzkrāto enerģiju. Tas nodrošina blīvējumu un vārstu ilgāku derīguma termiņu.

Glabājiet ierīci un tās piederumus tumšā, sausā un nesalstošā, kā arī bērniem nepieejamā vietā. Ieteicamā glabāšanas temperatūra ir 5-30°C.

Glabājiet instrumentu oriģinālajā iepakojumā.

Nosedziet instrumentu, lai to aizsargātu pret putekļiem vai mitrumu.

Uzglabājiet lietošanas instrukciju pie instrumenta.

13. Apkope

⚠ IEVĒRĪBAI!

Izmantojiet tikai mūsu apstiprinātās rezerves daļas!

⚠ IEVĒRĪBAI!

Pirms darbu veikšanas ar hidraulisko sistēmu, nolaidiet ierīces un atbrīvojiet sistēmu no spiediena!

13.1 Hidrauliskās iekārtas atgaisošana

Braukšanas vai sūknēšanas laikā hidrauliskajā sistēmā var uzkrāties gaiss. Tas var traucēt dakšas pacelšanu sūknēšanas laikā. Lai labotu šo problēmu, turiet vadības sviru (1) pozīcijā "Down" un vairākas reizes virziet jūgstieni uz augšu un uz leju.

13.2 Eļļošana

Eļļojiet visus gultņus un asis ar atbilstošu smērvielu.

13.3 Pārspiediena vārsta tīrīšana

Lai iztīrītu pārspiediena vārstu, ātri virziet jūgstieni uz augšu un uz leju, līdz sasniedzat maksimālo augstumu. Tad pavelciet vadības sviru (1) uz augšu, pozīcijā "Down".

13.4 Eļļas maiņa (L att.)

Vispirms atveriet eļļas iepildes atveres aizgriezni (C) un pēc tam eļļas notecināšanas atveres aizgriezni (D). Ļaujiet eļļai pilnībā izplūst traukā. Ieskrūvējiet eļļas notecināšanas atveres aizgriezni (D) un pa eļļas iepildes atveres aizgriezni (3) iepildiet 0,25 l hidrauliskās eļļas. Tad atkal ieskrūvējiet eļļas iepildes atveres aizgriezni (3).

Informācija par apkalpošanu

Ņemiet vērā, ka šajā izstrādājumā ir daļas, kas nodilst atbilstoši vai dabiskas izmantošanas gaitā, respektīvi, ir detaļas, kas nepieciešamas kā patēriņa materiāli. Dilstošas detaļas*: Blīves, ritentiņi, hidrauliskā eļļa

* Nav noteikti jābūt piegādes komplektā!

15. Traucējumu novēršana

Turpmākajā tabulā ir parādītas kļūdu pazīmes, un aprakstīts, kā jūs varat tās novērst, ja jūsu ierīce nedarbojas pareizi. Ja jūs tādā veidā nevarat lokalizēt un novērst problēmu, vērsieties tuvākajā servisa darbnīcā.

Traucējums	Iespējamais cēlonis	Novēršana
Dakša neceļas	Pārāk maz eļļas	Pārbaudiet, vai nav noplūdes, un uzpildiet eļļu
	Tērauda lode nesēž hidrauliskajā iekārtā	Skatiet „Pārspiediena vārsta tīrīšana“
Dakša pati nolaižas	Tērauda lode nesēž hidrauliskajā iekārtā	Skatiet „Pārspiediena vārsta tīrīšana“
	Nepareizi iestatīts pārspiediena vārsts	Noregulējiet pārspiediena vārstu ar spiediena iestatīšanas skrūvi, līdz dakša vairs pati nelaižas lejup.
	Noplūde pie vārstiem	Pievelciet vārstus
Dakša nenolaižas	Lūzis vadstienis	Nomainiet bojātās detaļas
	Lūzis dakšas stienis	Nomainiet bojātās detaļas
Vadības svira nepaliek pozīcijā "Neutral"	Svira (A) iestatīta nepareizi	Noregulējiet sviru (A) ar plakanas galvas skrūvgriezi

14. Utilizācija un atkārtota izmantošana

Ierīce atrodas iepakojumā, lai izvairītos no bojājumiem transportēšanas laikā. Iepakojums ir izejmateriāls, un to var izmantot atkārtoti vai nodot izejvielu aprītē.

Ierīce un tās piederumi ir no dažādiem materiāliem, piemēram, metāla un plastmasas. Bojātās detaļas jānodod īpašo atkritumu pārstrādei. Jautājiet specializētā veikalā vai pašvaldībā!

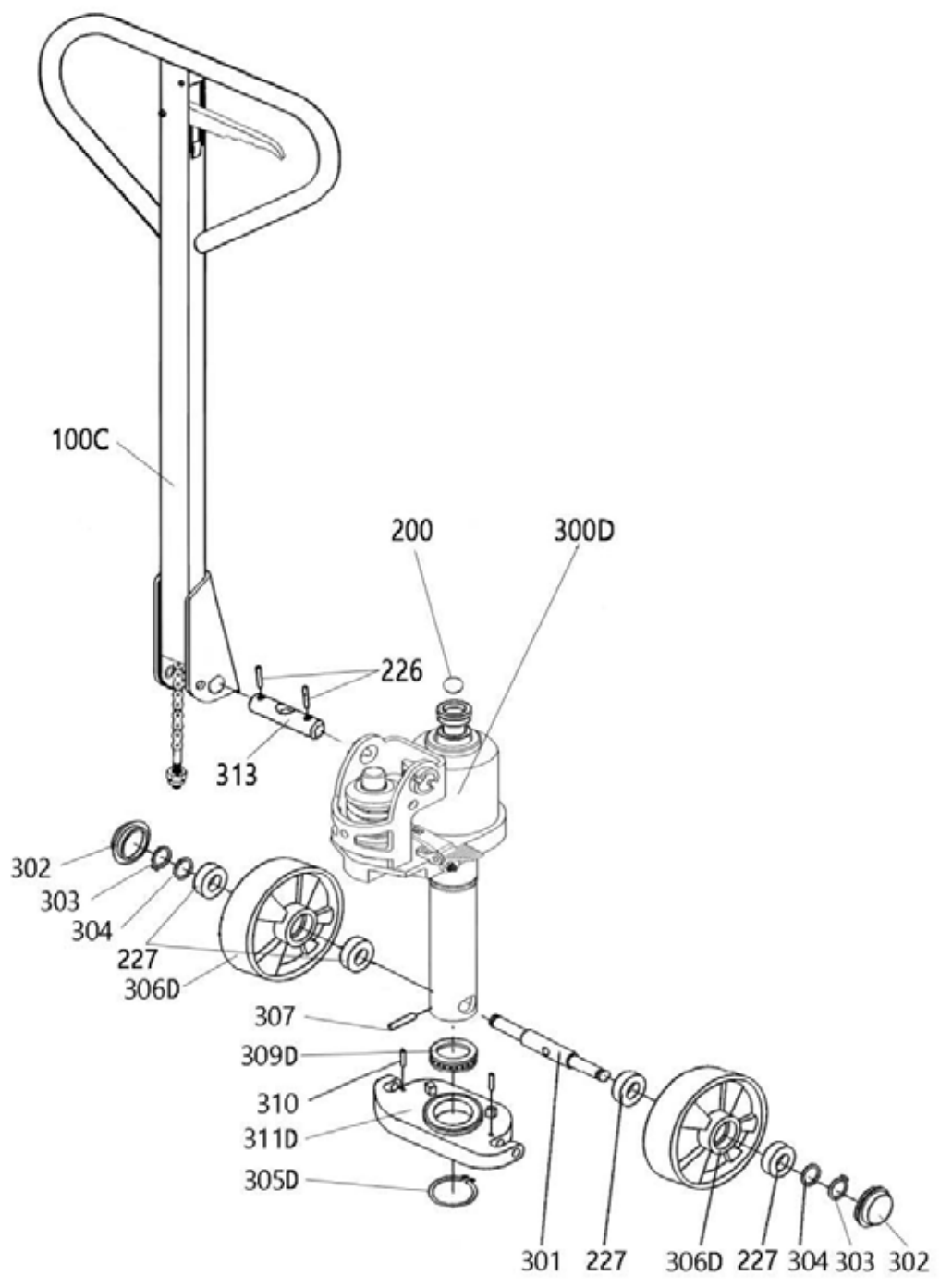

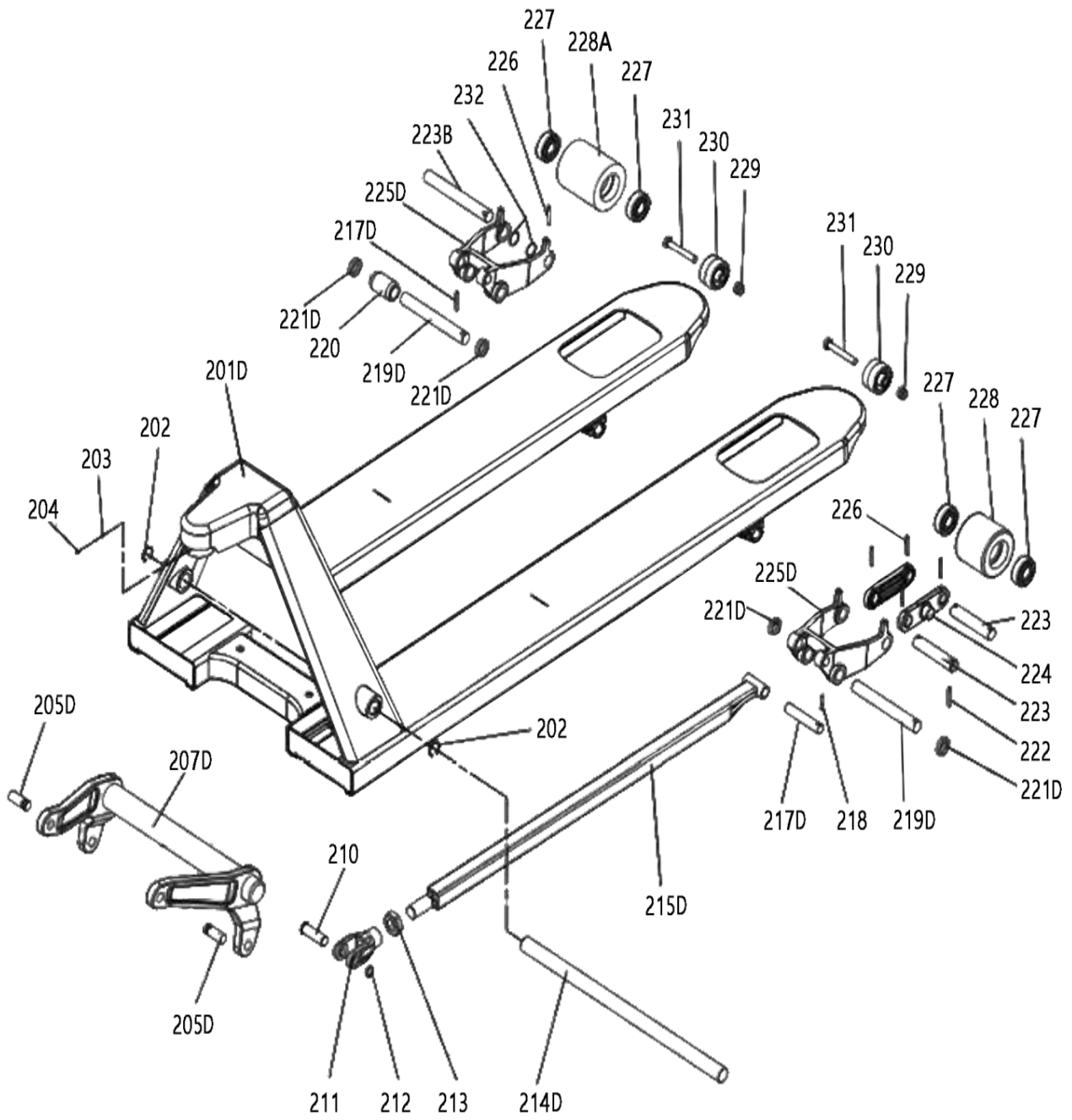

CE - Konformitätserklärung Originalkonformitätserklärung

CE - Declaration of Conformity

CE - Déclaration de conformité



scheppach Fabrikation von Holzbearbeitungsmaschinen GmbH, Günzburger Str. 69, D-89335 Ichenhausen

DE	erklärt folgende Konformität gemäß EU-Richtlinie und Normen für den Artikel	PL	deklaruje, że produkt jest zgodny z następującymi dyrektywami UE i normami
GB	hereby declares the following conformity under the EU Directive and standards for the following article	LT	pareiškia, taip atitiktis pagal ES direktyvos ir standartai šį straipsnį
FR	déclare la conformité suivante selon la directive UE et les normes pour l'article	HU	az EU-irányelv és a vonatkozó szabványok szerinti következő megfelelési nyilatkozatot teszi a termékre
IT	dichiara la seguente conformità secondo le direttive e le normative UE per l'articolo	SI	izjavlja sledeco skladnost z EU-direktivo in normami za artikel
ES	declara la conformidad siguiente según la directiva la UE y las normas para el artículo	CZ	prohlašuje následující shodu podle směrnice EU a norem pro výrobek
PT	declara o seguinte conformidade com a Directiva da UE e as normas para o seguinte artigo	SK	prehlasuje nasledujúcu zhodu podľa smernice EU a noriem pre výrobok
DK	erklærer hermed, at følgende produkt er i overensstemmelse med nedenstående EUDirektiver og standarder	HR	ovime izjavljuje da postoji sukladnost prema EU-smjernica i normama za sljedece artikle
NL	verklaart hierbij dat het volgende artikel voldoet aan de daarop betrekking hebbende EG-richtlijnen en normen	RS	potvrđuje sledeću usklađenost prema smernicama EZ i normama za artikal
FI	vakuuttaa täten, että seuraava tuote täyttää ala esitettyt EU-direktiivit ja standardit	RO	declară următoarea conformitate corespunzător directivei și normelor UE pentru articolul
SE	försäkras härmed följande överensstämmelse enligt EU-direktiv och standarder för följande artikeln	BG	декларира съответното съответствие съгласно Дирек-тива на ЕС и норми за артикул

Marke / Brand:

Art.-Bezeichnung / Article name:

scheppach

HUBWAGEN

PALLET TRUCK

CHARIOT ÉLÉVATEUR

5912701900

- HW2500

- HW2500

- HW2500

Art.-Nr. / Art. no.:

2014/29/EU	2004/22/EC	89/686/EC_96/58/EC	2000/14/EC_2005/88/EC
2014/35/EU	2014/68/EU	90/396/EC	Annex V
2014/30/EU	2011/65/EU*		Annex VI Noise: measured L_{WA} = xx dB(A); guaranteed L_{WA} = xx dB(A) P = xx KW; L/Ø = cm Notified Body: Notified Body No.:
X 2006/42/EC			2010/26/EC
Annex IV Notified Body: Notified Body No.: Certificate No.:			Emission. No:

Standard references:

EN ISO 12100:2010; ISO 3691-5:2017

Die alleinige Verantwortung für die Ausstellung dieser Konformitätserklärung trägt der Hersteller.

This declaration of conformity is issued under the sole responsibility of the manufacturer.

Le fabricant assume seul la responsabilité d'établir la présente déclaration de conformité.

* Der oben beschriebene Gegenstand der Erklärung erfüllt die Vorschriften der Richtlinie 2011/65/EU des Europäischen Parlaments und des Rates vom 8. Juni 2011 zur Beschränkung der Verwendung bestimmter gefährlicher Stoffe in Elektro- und Elektronikgeräten.

The object of the declaration described above fulfils the regulations of the directive 2011/65/EU of the European Parliament and Council from 8th June 2011, on the restriction of the use of certain hazardous substances in electrical and electronic equipment.

L'appareil décrit ci-dessus dans la déclaration est conforme aux réglementations de la directive 2011/65/EU du Parlement Européen et du Conseil du 8 juin 2011 visant à limiter l'utilisation de substances dangereuses dans la fabrication des appareils électriques et électroniques.

Ichenhausen, den 20.08.2019

Unterschrift / Markus Bindhammer / Technical Director

First CE: 2018

Subject to change without notice

Documents registrar: Dawid Hudzik

Günzburger Str. 69, D-89335 Ichenhausen

Garantiebedingungen

Revisionsdatum 20. August 2018

Sehr geehrte Kundin, sehr geehrter Kunde,

unsere Produkte unterliegen einer strengen Qualitätskontrolle. Sollte ein Gerät dennoch nicht einwandfrei funktionieren, bedauern wir dies sehr und bitten Sie, sich an unseren Servicedienst unter der unten angegebenen Adresse zu wenden. Gerne stehen wir Ihnen auch telefonisch über die Servicrufnummer zur Verfügung. Die nachfolgenden Hinweise sollen Ihnen für eine problemlose Bearbeitung und Regulierung im Schadensfall dienen.

Für die Geltendmachung von Garantieansprüchen - innerhalb Deutschland - gilt folgendes:

1. Diese Garantiebedingungen regeln unsere zusätzlichen Hersteller-Garantieleistungen für Käufer (private Endverbraucher) von Neugeräten. Die gesetzlichen Gewährleistungsansprüche werden von dieser Garantie nicht berührt. Für diese ist der Händler zuständig, bei dem Sie das Produkt erworben haben.

2. Die Garantieleistung erstreckt sich ausschließlich auf Mängel an einem von Ihnen erworbenen neuen Gerät, die auf einem Material- oder Herstellungsfehler beruhen und ist - nach unserer Wahl - auf die unentgeltliche Reparatur solcher Mängel oder den Austausch des Gerätes beschränkt (ggf. auch Austausch mit einem Nachfolgemodell). Ersetzte Geräte oder Teile gehen in unser Eigentum über. Bitte beachten Sie, dass unsere Geräte bestimmungsgemäß nicht für den gewerblichen, handwerklichen oder beruflichen Einsatz konstruiert wurden. Ein Garantiefall kommt daher nicht zustande, wenn das Gerät innerhalb der Garantiezeit in Gewerbe-, Handwerks- oder Industriebetrieben verwendet wurde oder einer gleichzusetzenden Beanspruchung ausgesetzt war.

3. Von unseren Garantieleistungen ausgenommen sind:

- Schäden am Gerät, die durch Nichtbeachtung der Montageanleitung, nicht fachgerechte Installation, Nichtbeachtung der Bedienungsanleitung (z.B. Anschluss an eine falsche Netzspannung oder Stromart) bzw. der Wartungs- und Sicherheitsbestimmungen oder durch Einsatz des Geräts unter ungeeigneten Umweltbedingungen sowie durch mangelnde Pflege und Wartung entstanden sind.
- Schäden am Gerät, die durch missbräuchliche oder unsachgemäße Anwendungen (wie z.B. Überlastung des Gerätes oder Verwendung von nicht zugelassenen Werkzeugen bzw. Zubehör), Eindringen von Fremdkörpern in das Gerät (wie z.B. Sand, Steine oder Staub), Transportschäden, Gewaltanwendung oder Fremdeinwirkungen (wie z. B. Schäden durch Herunterfallen) entstanden sind.
- Schäden am Gerät oder an Teilen des Geräts, die auf einen bestimmungsgemäßen, üblichen (betriebsbedingten) oder sonstigen natürlichen Verschleiß zurückzuführen sind sowie Schäden und/oder Abnutzung von Verschleißteilen.
- Mängel am Gerät, die durch Verwendung von Zubehör-, Ergänzungs- oder Ersatzteilen verursacht wurden, die keine Originalteile sind oder nicht bestimmungsgemäß verwendet werden.
- Geräte, an denen Veränderungen oder Modifikationen vorgenommen wurden.
- Geringfügige Abweichungen von der Soll-Beschaffenheit, die für Wert und Gebrauchstauglichkeit des Geräts unerheblich sind.
- Geräte an denen eigenmächtig Reparaturen oder Reparaturen, insbesondere durch einen nicht autorisierten Dritten, vorgenommen wurden.
- Wenn die Kennzeichnung am Gerät bzw. die Identifikationsinformationen des Produktes (Maschinenaufkleber) fehlen oder unlesbar sind.
- Geräte die eine starke Verschmutzung aufweisen und daher vom Servicepersonal abgelehnt werden.

Schadensersatzansprüche sowie Folgeschäden sind von dieser Garantieleistung generell ausgeschlossen.

4. Die Garantiezeit beträgt regulär **24 Monate*** (12 Monate bei Batterien / Akkus) und beginnt mit dem Kaufdatum des Gerätes. Maßgeblich ist das Datum auf dem Original-Kaufbeleg. Garantieansprüche müssen jeweils nach Kenntniserlangung unverzüglich erhoben werden. Die Geltendmachung von Garantieansprüchen nach Ablauf der Garantiezeit ist ausgeschlossen. Die Reparatur oder der Austausch des Gerätes führt weder zu einer Verlängerung der Garantiezeit noch wird eine neue Garantiezeit durch diese Leistung für das Gerät oder für etwaige eingebaute Ersatzteile in Gang gesetzt. Dies gilt auch bei Einsatz eines Vor-Ort-Services. Das betroffene Gerät ist in geübterem Zustand zusammen mit einer Kopie des Kaufbelegs, - hierin enthalten die Angaben zum Kaufdatum und der Produktbezeichnung - der Kundendienststelle vorzulegen bzw. einzusenden. Wird ein Gerät unvollständig, ohne den kompletten Lieferumfang eingeschickt, wird das fehlende Zubehör wertmäßig in Anrechnung / Abzug gebracht, falls das Gerät ausgetauscht wird oder eine Rückerstattung erfolgt. Teilweise oder komplett zerlegte Geräte können nicht als Garantiefall akzeptiert werden. Bei nicht berechtigter Reklamation bzw. außerhalb der Garantiezeit trägt der Käufer generell die Transportkosten und das Transportrisiko. **Einen Garantiefall melden Sie bitte vorab bei der Servicestelle (s.u.) an.** In der Regel wird vereinbart, dass das defekte Gerät mit einer kurzen Beschreibung der Störung per Abhol-Service (nur in Deutschland) oder - im Reparaturfall außerhalb des Garantiezeitraums - ausreichend frankiert, unter Beachtung der entsprechenden Verpackungs- und Versandrichtlinien, an die unten angegebene Serviceadresse eingeschickt wird. **Beachten Sie bitte, dass Ihr Gerät (modellabhängig) bei Rücklieferung, aus Sicherheitsgründen - frei von allen Betriebsstoffen ist.** Das an unser Service-Center eingeschickte Produkt, muss so verpackt sein, dass Beschädigungen am Reklamationsgerät auf dem Transportweg vermieden werden. Nach erfolgter Reparatur / Austausch senden wir das Gerät frei an Sie zurück. Können Produkte nicht repariert oder ausgetauscht werden, kann nach unserem eigenen freien Ermessen ein Geldbetrag bis zur Höhe des Kaufpreises des mangelhaften Produkts erstattet werden, wobei ein Abzug aufgrund von Abnutzung und Verschleiß berücksichtigt wird. Diese Garantieleistungen gelten nur zugunsten des privaten Erstkäufers und sind nicht abtret- oder übertragbar.

5. Für die Geltendmachung Ihres Garantieanspruches **kontaktieren Sie bitte unser Service-Center** (via Post, eMail oder telefonisch).

Bitte verwenden Sie vorzugsweise unser Formular auf unserer Homepage: <https://www.scheppach.com/Reparaturservice.aspx>.

Bitte senden Sie uns keine Geräte ohne vorherige Kontaktaufnahme und Anmeldung bei unserem Service-Center.

Für die Inanspruchnahme dieser Garantiezusagen ist der Erstkontakt mit unserem Service-Center zwingende Voraussetzung.

6. Bearbeitungszeit - Im Regelfall erledigen wir Reklamationssendungen innerhalb 14 Tagen nach Eingang in unserem Service-Center. Sollte in Ausnahmefällen die genannte Bearbeitungszeit überschritten werden, so informieren wir Sie rechtzeitig.

7. Verschleißteile - Verschleißteile sind: a) mitgelieferte, an- und/oder eingebaute Batterien / Akkus sowie b) alle modellabhängigen Verschleißteile (siehe Bedienungsanleitung). Von der Garantieleistung ausgeschlossen sind tief entladene bzw. an Gehäuse und oder Batteriepolen beschädigte Batterien / Akkus.

8. Kostenvoranschlag - Von der Garantieleistung nicht oder nicht mehr erfasste Geräte reparieren wir gegen Berechnung. Auf Nachfrage bei unserem Service-Center können Sie die defekten Geräte für einen Kostenvoranschlag einsenden und ggf. dem Service-Center schriftlich (per Post, eMail) die Reparaturfreigabe erteilen. Ohne Reparaturfreigabe erfolgt keine weitere Bearbeitung.

9. Andere Ansprüche, als die oben genannten, können nicht geltend gemacht werden.

Die Garantiebedingungen gelten nur in der jeweils aktuellen Fassung zum Zeitpunkt der Reklamation und können ggf. unserer Homepage (www.scheppach.com) entnommen werden.

Bei Übersetzungen ist stets die deutsche Fassung maßgeblich.

scheppach Fabrikation von Holzbearbeitungsmaschinen GmbH · Günzburger Str. 69 · 89335 Ichenhausen (Deutschland) · www.scheppach.com

Telefon: +49 [0] 8223 4002 99 oder +800 4002 4002 (Service-Hotline/Freecall Rufnummer dt. Festnetz**) · Telefax +49 [0] 8223 4002 20 · E-Mail: service@scheppach.com · Internet: <http://www.scheppach.com>

* Produktabhängig auch über 24 Monate; länderbezogen können erweiterte Garantieleistungen gelten

** Verbindungskosten: kostenlos aus dem deutschen Festnetz

Änderungen dieser Garantiebedingungen ohne Voranmeldung behalten wir uns jederzeit vor.

Garantie DE

Offensichtliche Mängel sind innerhalb von 8 Tagen nach Erhalt der Ware anzuzeigen, andernfalls verliert der Käufer sämtliche Ansprüche wegen solcher Mängel. Wir leisten Garantie für unsere Maschinen bei richtiger Behandlung auf die Dauer der gesetzlichen Gewährleistungsfrist ab Übergabe in der Weise, dass wir jedes Maschinenteil, das innerhalb dieser Zeit nachweisbar in Folge Material- oder Fertigungsfehler unbrauchbar werden sollte, kostenlos ersetzen. Für Teile,

die wir nicht selbst herstellen, leisten wir nur insoweit Gewähr, als uns Gewährleistungsansprüche gegen die Vorlieferanten zustehen. Die Kosten für das Einsetzen der neuen Teile trägt der Käufer. Wandlungs- und Minderungsansprüche und sonstige Schadensersatzansprüche sind ausgeschlossen.

Warranty GB

Apparent defects must be notified within 8 days from the receipt of the goods. Otherwise, the buyer's rights of claim due to such defects are invalidated. We guarantee for our machines in case of proper treatment for the time of the statutory warranty period from delivery in such a way that we replace any machine part free of charge which provably becomes unusable due to faulty material

or defects of fabrication within such period of time. With respect to parts not manufactured by us we only warrant insofar as we are entitled to warranty claims against the upstream suppliers. The costs for the installation of the new parts shall be borne by the buyer. The cancellation of sale or the reduction of purchase price as well as any other claims for damages shall be excluded.

Garantie FR

Les défauts visibles doivent être signalés au plus tard 8 jours après la réception de la marchandise, sans quoi l'acheteur perd tout droit au dédommagement. Nous garantissons nos machines, dans la mesure où elles sont utilisées de façon conforme, pendant la durée légale de garantie à compter de la réception, sachant que nous remplaçons gratuitement toute pièce de la machine devenue inutilisable du fait d'un défaut de matière ou d'usinage durant cette période. Toutes les

pièces que nous ne fabriquons pas nous-mêmes ne sont garanties que si nous avons la possibilité d'un recours en garantie auprès des fournisseurs respectifs. Les frais de main d'œuvre occasionnés par le remplacement des pièces sont à la charge de l'acquéreur. Tous droits à réhibition et toutes prétentions à une remise ainsi que tous autres droits à dommages et intérêts sont exclus

Garantii EE

Ilmselgetest vigadest tuleb teatada 8 päeva jooksul pärast kauba kättesaamist, vastasel juhul kaotab ostja kõik õigused garantiile nimetatud vigade tõttu. Õige käsitsemise korral anname oma masinatele garantii seadusega ettenähtud ajaks alates kauba üleandmisest nii, et vahetame tasuta välja kõik masina osad, mis nimetatud aja jooksul peaks muutuma kasutuskõlbmatuks

materjali- või tootmisvea tõttu. Osade eest, mida me ise ei tooda, anname garantii vaid selles osas, mis tarnija on meile garanteerinud. Uute osade paigaldamise kulud kannab ostja. Muutmis- ja amortisatsiooninõuded ning muud kahjutasunõuded välistatakse.

Garantija LV

Acīmredzami defekti ir jāpaziņo 8 dienu laikā no preces saņemšanas. Pretējā gadījumā pircēja tiesības pieprasīt atlīdzību par šādiem defektiem ir spēkā neesošas. Mēs dodam garantiju savām iekārtām, ja pircējs pret tām atbilstoši izturas garantijas laikā. Mēs apņemamies bez maksas piegādāt jebkuru rezerves daļu, kas iespējams kļuvusi nelietoājama bojātu materiālu vai ražošanas

defektu dēļ šajā laika periodā. Attiecībā uz rezerves daļām, kuras nav mūsu ražotas, mēs garantējam tikai gadījumā, ja mums ir garantija no saviem piegādātājiem. Jauno detaļu uzstādīšanas izmaksas ir jāuzņemas pircējam. Pirkuma atcelšana vai pirkuma cenas samazināšana, kā arī jebkuras citas prasības par bojājumu atlīdzināšanu netiek izskatītas.

Garantija LT

Dėl akivaizdžiai matomų defektų turi būti informuota per 8 dienas nuo įrenginio gavimo momento. Kitu atveju pirkėjo teisė reikšti pretenziją dėl šių defektų yra negaliojanti. Savo įrenginiams mes garantuojame įstatymo nustatytą pilną aptarnavimą garantinio laikotarpio metu, jei yra laikomasi gamintojo-vartotojo susitarimo ir mes pažadame nemokamai pakeisti bet kurias mašinos dalis,

sugedusias dėl blogos medžiagos ar gamyklinio broko. Mes neatsakome už dalis, pagamintas ne mūsų ir jūsų gautas iš kito tiekėjo. Naujų dalių montavimo kaštai yra pirkėjo atsakomybė. Pirkimo nutraukimas ar pirkimo kainos sumažinimas, kaip ir bet kurios kitos pretenzijos dėl nuostolių nebus patenkinamos.