

Art.Nr.  
5912205900  
AusgabeNr.  
5912205900\_0601  
Rev.Nr.  
24/11/2023

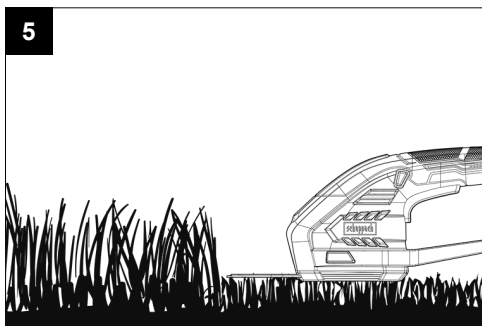

## C-HTGS200-X

<b>DE</b> Akku-Gras- und Strauchschere   Originalbetriebsanleitung.....	<b>3</b>	<b>HR</b> Akumulatorske škare za travu i grmlje   Prijevod originalnog priručnika za uporabu .....	<b>125</b>
<b>GB</b> Cordless grass & hedge trimmer   Translation of the original operating instructions.....	<b>14</b>	<b>SI</b> Akumulatorske škarjo za travo in grmovje   Prevod originalnih navodil za uporabo .....	<b>135</b>
<b>FR</b> Coupe-bordures/taille-haies sans fil   Traduction du mode d'emploi original .....	<b>24</b>	<b>EE</b> Akuga muru- ja põdsakäärid   Originaalkasutusjuhendi tõlge .....	<b>145</b>
<b>IT</b> Tosaerba e tosa cespugli a batteria   Traduzione delle istruzioni per l'uso originali .....	<b>35</b>	<b>LT</b> Akumulatorinės žolės ir krūmų žirklys   Originalios naudojimo instrukcijos vertimas .....	<b>155</b>
<b>NL</b> Accu-gras- en struikenschaar   Vertaling van de originele gebruiksaanwijzing .....	<b>46</b>	<b>LV</b> Akumulatora zāles un krūmu šķēres   Oriģinālās lietošanas instrukcijas tulkojums .....	<b>166</b>
<b>ES</b> Tijeras de batería para césped y arbustos   Traducción del manual de instrucciones original.....	<b>57</b>	<b>SE</b> Batteridrivnen gräs- och busktrimmer   Översättning av originalbruksanvisningen .....	<b>177</b>
<b>PT</b> Tesoura para relvados e arbustos a bateria   Tradução do manual de operação original..	<b>69</b>	<b>FI</b> Akkukäyttöiset ruoho- ja pensassaksat   Alkuperäisen käyttöohjeen käännös .....	<b>187</b>
<b>CZ</b> Akumulátorové nůžky na trávu a keře   Překlad originálního provozního návodu .....	<b>80</b>	<b>DK</b> Batterdrevet græs- og busksaks   Oversættelse af den originale driftsvejledning .....	<b>198</b>
<b>SK</b> Akumulátorové nožnice na trávu a krovie   Preklad originálneho návodu na obsluhu ....	<b>91</b>	<b>NO</b> Batterdrevet gress- og busksaks   Oversettelse av den originale bruksanvisningen .....	<b>208</b>
<b>HU</b> Akkumulátoros fű- és sövénynyíró   Az eredeti üzemeltetési útmutató fordítása .....	<b>102</b>	<b>BG</b> Аккумуляторна ножица за трева и храсти   Превод на оригиналното ръководство за експлоатация .....	<b>218</b>
<b>PL</b> Akumulátorowe nożyce do trawy i krzewów   Tłumaczenie oryginalnej instrukcji eksploatacji .....	<b>113</b>		

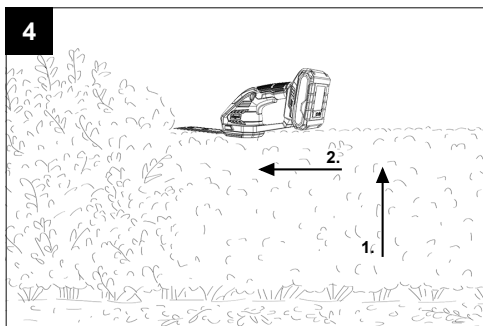
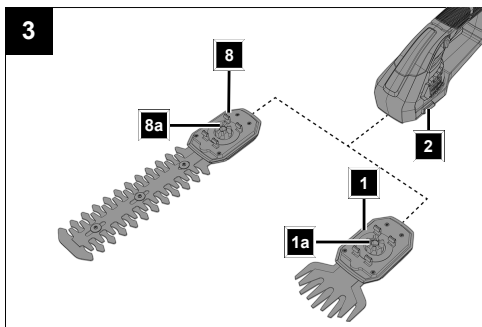
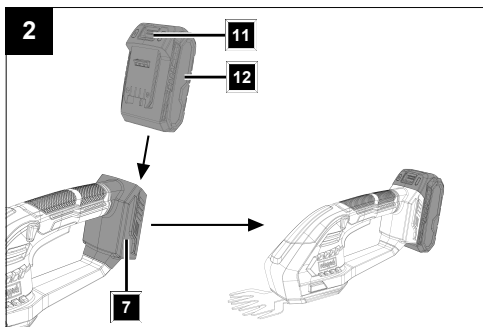
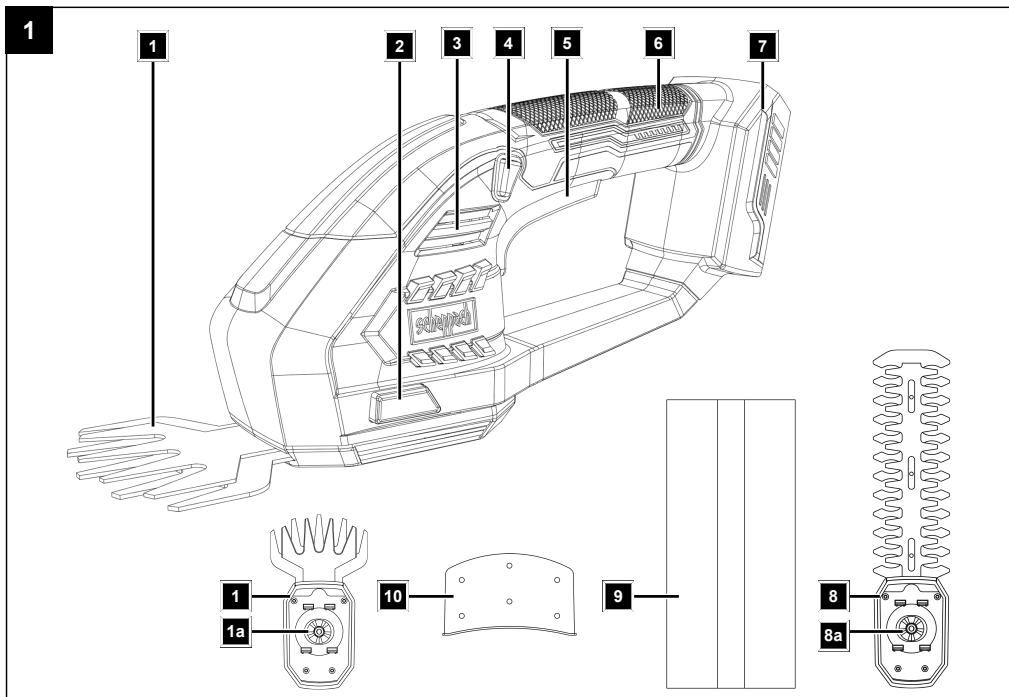



## Inhaltsverzeichnis

1	Einleitung .....	3
2	Produktbeschreibung (Abb. 1) .....	3
3	Lieferumfang (Abb. 1) .....	4
4	Bestimmungsgemäße Verwendung .....	4
5	Sicherheitshinweise .....	4
6	Technische Daten .....	7
7	Auspacken .....	8
8	Bedienung .....	8
9	Arbeitshinweise .....	9
10	Reinigung und Wartung .....	9
11	Lagerung .....	10
12	Reparatur & Ersatzteilbestellung.....	10
13	Entsorgung und Wiederverwertung.....	10
14	Störungsabhilfe .....	11
15	Garantiebedingungen.....	12
16	EU-Konformitätserklärung.....	13
17	Explosionszeichnung .....	230

## Erklärung der Symbole auf dem Produkt

Die Verwendung von Symbolen in diesem Handbuch soll Ihre Aufmerksamkeit auf mögliche Risiken lenken. Die Sicherheitssymbole und Erklärungen, die diese begleiten, müssen genau verstanden werden. Die Warnungen selbst beseitigen keine Risiken und können korrekte Maßnahmen zum Verhüten von Unfällen nicht ersetzen.

	Vor Inbetriebnahme Bedienungsanleitung und Sicherheitshinweise lesen und beachten!
	Achtung! Das Nichtbeachten der an dem Produkt angebrachten Sicherheitszeichen und Warnhinweise sowie das Nichtbeachten der Sicherheits- und Bedienungshinweise kann zu schweren Verletzungen bis hin zum Tod führen.
	Tragen Sie eine Schutzbrille.
	Sicherheitshandschuhe tragen!
	Tragen Sie einen Gehörschutz.
	Setzen Sie das Produkt nicht dem Regen aus. Das Produkt darf nur unter trockenen Umgebungsbedingungen stationiert, gelagert und betrieben werden.
	Gefahr durch fortschleudernde Teile bei laufendem Motor.

	Achtung! Verletzungsgefahr durch laufende Messer.
	Stellen Sie sicher, dass andere Personen ausreichend Sicherheitsabstand einhalten.
	Garantierter Schalleistungspegel des Produkts.
	Lithium-Ionen Akku
	Das Produkt entspricht den geltenden europäischen Richtlinien.

## 1 Einleitung

### Hersteller:

Schepbach GmbH  
Günzburger Straße 69  
D-89335 Ichenhausen

### Verehrter Kunde

Wir wünschen Ihnen viel Freude und Erfolg beim Arbeiten mit Ihrem neuen Produkt.

### Hinweis:

Der Hersteller dieses Produkts haftet nach dem geltenden Produkthaftungsgesetz nicht für Schäden, die an diesem Produkt oder durch dieses Produkt entstehen bei:

- Unsachgemäßer Behandlung
- Nichtbeachtung der Bedienungsanleitung
- Reparaturen durch Dritte, nicht autorisierte Fachkräfte
- Einbau und Austausch von nicht originalen Ersatzteilen
- Nicht bestimmungsgemäßer Verwendung

### Beachten Sie:

Die Betriebsanleitung ist Bestandteil dieses Produkts.

Sie enthält wichtige Hinweise, wie Sie mit dem Produkt sicher, fachgerecht und wirtschaftlich arbeiten, wie Sie Gefahren vermeiden, Reparaturkosten sparen, Ausfallzeiten verringern und die Zuverlässigkeit und Lebensdauer des Produkts erhöhen. Zusätzlich zu den Sicherheitsbestimmungen dieser Betriebsanleitung müssen Sie unbedingt die für den Betrieb des Produkts geltenden Vorschriften Ihres Landes beachten.

Machen Sie sich vor der Benutzung des Produkts mit allen Bedien- und Sicherheitshinweisen vertraut. Betreiben Sie das Produkt nur wie beschrieben und für die angegebenen Einsatzbereiche. Bewahren Sie die Betriebsanleitung gut auf und händigen Sie alle Unterlagen bei Weitergabe des Produkts an Dritte mit aus.

## 2 Produktbeschreibung (Abb. 1)

1. Grasschnittmesser
- 1a. Zahnkranz Grasschnittmesser
2. Entriegelungstasten für Messeraufsatz
3. Motor-/ Gehäuse
4. Einschaltsperr
5. Ein-/Aussschalter

- 6. Griff
- 7. Akku-Aufnahme
- 8. Strauchschnittmesser
- 8a. Zahnkranz Strauchschnittmesser
- 9. Strauchschnittmesserschutz
- 10. Grasschnittmesserschutz
- 11. Entriegelungstaste (Akku)
- 12. Akku\*

\* = nicht im Lieferumfang enthalten!

### 3 Lieferumfang (Abb. 1)

Pos.	Anzahl	Bezeichnung
1.	1 x	Grasschnittmesser
8.	1 x	Strauchschnittmesser
9.	1 x	Strauchschnittmesserschutz
10.	1 x	Grasschnittmesserschutz
	1 x	Akku-Gras- und Strauchschere
	1 x	Bedienungsanleitung

### 4 Bestimmungsgemäße Verwendung

Das Produkt ist nur für das Schneiden und Trimmen von dünnen Trieben an Hecken, Büschen und Ziersträuchern und zum Schneiden von Gras an Kanten und auf kleinen Flächen bestimmt.

Das Produkt darf nur nach seiner Bestimmung verwendet werden. Jede weitere darüberhinausgehende Verwendung ist nicht bestimmungsgemäß. Für daraus hervorgerufene Schäden oder Verletzungen aller Art haftet der Benutzer/Bediener und nicht der Hersteller.

Bestandteile der bestimmungsgemäßen Verwendung ist auch die Beachtung der Sicherheitshinweise, sowie die Montageanleitung und Betriebshinweise in der Bedienungsanleitung.

Personen, die das Produkt verwenden und warten, müssen mit dieser vertraut und über mögliche Gefahren unterrichtet sein.

Veränderungen an dem Produkt schließen eine Haftung des Herstellers und daraus entstehende Schäden gänzlich aus.

Das Produkt darf nur mit Originalteilen und Originalzubehör des Herstellers betrieben werden.

Die Sicherheits-, Arbeits- und Wartungsvorschriften des Herstellers sowie die in den Technischen Daten angegebenen Abmessungen müssen eingehalten werden.

Bitte beachten Sie, dass unsere Produkte bestimmungsgemäß nicht für den gewerblichen, handwerklichen oder industriellen Einsatz konstruiert wurden.

Wir übernehmen keine Gewährleistung, wenn das Produkt in Gewerbe-, Handwerks- oder Industriebetrieben sowie bei gleichzusetzenden Tätigkeiten eingesetzt wird.

### Erklärung der Signalwörter in der Bedienungsanleitung

#### **GEFAHR**

**Signalwort zur Kennzeichnung einer unmittelbar bevorstehenden Gefährdungssituation, die, wenn sie nicht vermieden wird, den Tod oder eine schwere Verletzung zur Folge hat.**

#### **WARNUNG**

**Signalwort zur Kennzeichnung einer möglichen Gefährdungssituation, die, wenn sie nicht vermieden wird, den Tod oder eine schwere Verletzung zur Folge haben könnte.**

#### **VORSICHT**

**Signalwort zur Kennzeichnung einer möglichen Gefährdungssituation, die, wenn sie nicht vermieden wird, eine geringfügige oder mäßige Verletzung zur Folge haben könnte.**

#### **ACHTUNG**

**Signalwort zur Kennzeichnung einer möglichen Gefährdungssituation, die, wenn sie nicht vermieden wird, Sachschäden am Produkt oder Eigentum/Besitz zur Folge haben könnte.**

## 5 Sicherheitshinweise

#### **WARNUNG**

**Lesen Sie alle Sicherheitshinweise, Anweisungen, Bebilderungen und technischen Daten, mit denen dieses Elektrowerkzeug versehen ist.**

Ver säumnisse bei der Einhaltung der nachfolgenden Anweisungen können elektrischen Schlag, Brand und/oder schwere Verletzungen verursachen.

#### **Bewahren Sie alle Sicherheitshinweise und Anweisungen für die Zukunft auf.**

Der in den Sicherheitshinweisen verwendete Begriff „Elektrowerkzeug“ bezieht sich auf netzbetriebene Elektrowerkzeuge (mit Netzleitung) oder auf akkubetriebene Elektrowerkzeuge (ohne Netzleitung).

### 1) Arbeitsplatzsicherheit

- a) **Halten Sie Ihren Arbeitsbereich sauber und gut beleuchtet.** Unordnung oder unbeleuchtete Arbeitsbereiche können zu Unfällen führen.
- b) **Arbeiten Sie mit dem Elektrowerkzeug nicht in explosionsgefährdeter Umgebung, in der sich brennbare Flüssigkeiten, Gase oder Stäube befinden.** Elektrowerkzeuge erzeugen Funken, die den Staub oder die Dämpfe entzünden können.
- c) **Halten Sie Kinder und andere Personen während der Benutzung des Elektrowerkzeugs fern.** Bei Ablenkung können Sie die Kontrolle über das Elektrowerkzeug verlieren.

### 2) Elektrische Sicherheit

- a) **Der Anschlussstecker des Elektrowerkzeugs muss in die Steckdose passen.** Der Stecker darf in keiner Weise verändert werden. Verwenden Sie keine Adapterstecker gemeinsam mit schutzgeerdeten Elektrowerkzeugen. Unveränderte Stecker und passende Steckdosen verringern das Risiko eines elektrischen Schlages.



- b) **Vermeiden Sie Körperkontakt mit geerdeten Oberflächen wie von Rohren, Heizungen, Herden und Kühlschränken.** Es besteht ein erhöhtes Risiko durch elektrischen Schlag, wenn Ihr Körper geerdet ist.
- c) **Halten Sie Elektrowerkzeuge von Regen oder Nässe fern.** Das Eindringen von Wasser in ein Elektrowerkzeug erhöht das Risiko eines elektrischen Schlages.
- d) **Zweckfremden Sie die Anschlussleitung nicht, um das Elektrowerkzeug zu tragen, aufzuhängen oder um den Stecker aus der Steckdose zu ziehen. Halten Sie die Anschlussleitung fern von Hitze, Öl, scharfen Kanten oder sich bewegenden Teilen.** Beschädigte oder verwickelte Anschlussleitungen erhöhen das Risiko eines elektrischen Schlages.
- e) **Wenn Sie mit einem Elektrowerkzeug im Freien arbeiten, verwenden Sie nur Verlängerungsleitungen, die auch für den Außenbereich geeignet sind.** Die Anwendung einer für den Außenbereich geeigneten Verlängerungsleitung verringert das Risiko eines elektrischen Schlages.
- f) **Wenn der Betrieb des Elektrowerkzeugs in feuchter Umgebung nicht vermeidbar ist, verwenden Sie einen Fehlerstromschutzschalter.** Der Einsatz eines Fehlerstromschutzschalters vermindert das Risiko eines elektrischen Schlages.

### 3) Sicherheit von Personen

- a) **Seien Sie aufmerksam, achten Sie darauf, was Sie tun, und gehen Sie mit Vernunft an die Arbeit mit einem Elektrowerkzeug. Benutzen Sie kein Elektrowerkzeug, wenn Sie müde sind oder unter dem Einfluss von Drogen, Alkohol oder Medikamenten stehen.** Ein Moment der Unachtsamkeit beim Gebrauch des Elektrowerkzeugs kann zu ernsthaften Verletzungen führen.
- b) **Tragen Sie persönliche Schutzausrüstung und immer eine Schutzbrille.** Das Tragen persönlicher Schutzausrüstung, wie Staubmaske, rutschfeste Sicherheitsschuhe, Schutzhelm oder Gehörschutz, je nach Art und Einsatz des Elektrowerkzeugs, verringert das Risiko von Verletzungen.
- c) **Vermeiden Sie eine unbeabsichtigte Inbetriebnahme. Vergewissern Sie sich, dass das Elektrowerkzeug ausgeschaltet ist, bevor Sie es an die Stromversorgung und/oder den Akku anschließen, es aufnehmen oder tragen.** Wenn Sie beim Tragen des Elektrowerkzeugs den Finger am Schalter haben oder das Elektrowerkzeug eingeschaltet an die Stromversorgung anschließen, kann dies zu Unfällen führen.
- d) **Entfernen Sie Einstellwerkzeuge oder Schraubenschlüssel, bevor Sie das Elektrowerkzeug einschalten.** Ein Werkzeug oder Schlüssel, der sich in einem drehenden Teil des Elektrowerkzeugs befindet, kann zu Verletzungen führen.
- e) **Vermeiden Sie eine abnormale Körperhaltung. Sorgen Sie für einen sicheren Stand und halten Sie jederzeit das Gleichgewicht.** Dadurch können Sie das Elektrowerkzeug in unerwarteten Situationen besser kontrollieren.
- f) **Tragen Sie geeignete Kleidung. Tragen Sie keine weite Kleidung oder Schmuck. Halten Sie Haare und Kleidung fern von sich bewegenden Teilen.** Lockere Kleidung, Schmuck oder lange Haare können von sich bewegenden Teilen erfasst werden.
- g) **Wenn Staubabsaug- und -auffangeinrichtungen montiert werden können, sind diese anzuschließen und richtig zu verwenden.** Verwendung einer Staubabsaugung kann Gefährdungen durch Staub verringern.
- h) **Wiegen Sie sich nicht in falscher Sicherheit und setzen Sie sich nicht über die Sicherheitsregeln für Elektrowerkzeuge hinweg, auch wenn Sie nach vielfachem Gebrauch mit dem Elektrowerkzeug vertraut sind.** Achtloses Handeln kann binnen Sekundenbruchteilen zu schweren Verletzungen führen.

### 4) Verwendung und Behandlung des Elektrowerkzeugs

- a) **Überlasten Sie das Elektrowerkzeug nicht. Verwenden Sie für Ihre Arbeit das dafür bestimmte Elektrowerkzeug.** Mit dem passenden Elektrowerkzeug arbeiten Sie besser und sicherer im angegebenen Leistungsbereich.
- b) **Benutzen Sie kein Elektrowerkzeug, dessen Schalter defekt ist.** Ein Elektrowerkzeug, das sich nicht mehr ein- oder ausschalten lässt, ist gefährlich und muss repariert werden.
- c) **Ziehen Sie den Stecker aus der Steckdose und/oder entfernen Sie einen abnehmbaren Akku, bevor Sie Geräteeinstellungen vornehmen, Einsatzwerkzeugteile wechseln oder das Elektrowerkzeug weglegen.** Diese Vorsichtsmaßnahme verhindert den unbeabsichtigten Start des Elektrowerkzeugs.
- d) **Bewahren Sie unbenutzte Elektrowerkzeuge außerhalb der Reichweite von Kindern auf. Lassen Sie keine Personen das Elektrowerkzeug benutzen, die mit diesem nicht vertraut sind oder diese Anweisungen nicht gelesen haben.** Elektrowerkzeuge sind gefährlich, wenn Sie von unerfahrenen Personen benutzt werden.
- e) **Pflegen Sie Elektrowerkzeuge und Einsatzwerkzeug mit Sorgfalt. Kontrollieren Sie, ob bewegliche Teile einwandfrei funktionieren und nicht klemmen, ob Teile gebrochen oder so beschädigt sind, dass die Funktion des Elektrowerkzeugs beeinträchtigt ist. Lassen Sie beschädigte Teile vor dem Einsatz des Elektrowerkzeugs reparieren.** Viele Unfälle haben ihre Ursache in schlecht gewarteten Elektrowerkzeugen.
- f) **Halten Sie Schneidwerkzeuge scharf und sauber.** Sorgfältig gepflegte Schneidwerkzeuge mit scharfen Schneidkanten verklemmen sich weniger und sind leichter zu führen.
- g) **Verwenden Sie Elektrowerkzeug, Einsatzwerkzeug, Einsatzwerkzeuge usw. entsprechend diesen Anweisungen. Berücksichtigen Sie dabei die Arbeitsbedingungen und die auszuführende Tätigkeit.** Der Gebrauch von Elektrowerkzeugen für andere als die vorgesehenen Anwendungen kann zu gefährlichen Situationen führen.
- h) **Halten Sie Griffe und Griffflächen trocken, sauber und frei von Öl und Fett.** Rutschige Griffe und Griffflächen erlauben keine sichere Bedienung und Kontrolle des Elektrowerkzeugs in unvorhergesehenen Situationen.

## 5) Service

- a) **Lassen Sie Ihr Elektrowerkzeug nur von qualifiziertem Fachpersonal und nur mit Original-Ersatzteilen reparieren.** Damit wird sichergestellt, dass die Sicherheit des Elektrowerkzeugs erhalten bleibt.

## Verwendung und Behandlung des Akkuwerkzeugs

- a) **Laden Sie die Akkus nur mit Ladegeräten auf, die vom Hersteller empfohlen werden.** Durch ein Ladegerät, das für eine bestimmte Art von Akkus geeignet ist, besteht Brandgefahr, wenn es mit anderen Akkus verwendet wird.
- b) **Verwenden Sie nur die dafür vorgesehenen Akkus in den Elektrowerkzeugen.** Der Gebrauch von anderen Akkus kann zu Verletzungen und Brandgefahr führen.
- c) **Halten Sie den nicht benutzten Akku fern von Büroklammern, Münzen, Schlüsseln, Nägeln, Schrauben oder anderen kleinen Metallgegenständen, die eine Überbrückung der Kontakte verursachen könnten.** Ein Kurzschluss zwischen den Akkukontakten kann Verbrennungen oder Feuer zur Folge haben.
- d) **Bei falscher Anwendung kann Flüssigkeit aus dem Akku austreten. Vermeiden Sie den Kontakt damit. Bei zufälligem Kontakt mit Wasser abspülen. Wenn die Flüssigkeit in die Augen kommt, nehmen Sie zusätzlich ärztliche Hilfe in Anspruch.** Austretende Akkuflüssigkeit kann zu Hautreizungen oder Verbrennungen führen.
- e) **Benutzen Sie keinen beschädigten oder veränderten Akku.** Beschädigte oder veränderte Akkus können sich unvorhersehbar verhalten und zu Feuer, Explosion oder Verletzungsgefahr führen.
- f) **Setzen Sie einen Akku keinem Feuer oder zu hohen Temperaturen aus.** Feuer oder Temperaturen über 130 °C können eine Explosion hervorrufen.
- g) **Befolgen Sie alle Anweisungen zum Laden und laden Sie den Akku oder das Akkuwerkzeug niemals außerhalb des in der Betriebsanleitung angegebenen Temperaturbereichs.** Falsches Laden oder Laden außerhalb des zugelassenen Temperaturbereichs kann den Akku zerstören und die Brandgefahr erhöhen.
- h) **Warten Sie niemals beschädigte Akkus.** Sämtliche Wartung von Akkus sollte nur durch den Hersteller oder bevollmächtigte Kundendienststellen erfolgen.

## Sicherheitshinweise für Heckenscheren

- a) **Halten Sie alle Körperteile vom Messer fern. Versuchen Sie nicht, bei laufendem Messern Schnittgut zu entfernen oder zu schneidendes Material festzuhalten.** Die Messer bewegen sich nach dem Ausschalten des Schalters weiter. Ein Moment der Unachtsamkeit bei Benutzung der Heckenschere kann zu schweren Verletzungen führen.
- b) **Tragen Sie die Heckenschere am Griff bei stillstehendem Messer und achten Sie darauf, nicht den Schalter zu betätigen.** Das richtige Tragen der Heckenschere verringert die Gefahr des unbeabsichtigten Betriebs und eine dadurch verursachte Verletzung durch das Messer.

- c) **Bei Transport oder Aufbewahrung der Heckenschere stets die Abdeckung über die Messer ziehen.** Sachgemäßer Umgang mit der Heckenschere verringert die Verletzungsgefahr durch das Messer.
- d) **Stellen Sie sicher, dass alle Schalter ausgeschaltet sind und der Akku entfernt ist, bevor Sie eingeklemmtes Schnittgut entfernen oder das Produkt warten.** Ein unerwarteter Betrieb der Heckenschere beim Entfernen von eingeklemmten Material kann zu ernsthaften Verletzungen führen.
- e) **Halten Sie die Heckenschere nur an den isolierten Griffflächen, da das Schneidmesser verborgene Stromleitungen oder das eigene Netzkabel treffen kann.** Der Kontakt der Messer mit einer spannungsführenden Leitung kann auch metallene Geräteteile unter Spannung setzen und zu einem elektrischen Schlag führen.
- f) **Halten Sie jegliche Netzleitungen aus dem Schnittbereich fern.** Leitungen können in Hecken und Büschen verborgen sein und versehentlich durch das Messer angeschnitten werden.
- g) **Verwenden Sie die Heckenschere nicht bei schlechtem Wetter, besonders nicht bei Gewittergefahr.** Dies verringert die Gefahr, von einem Blitz getroffen zu werden.

## Weitere Sicherheitshinweise

- Tragen Sie bei der Arbeit mit diesem Produkt immer Sicherheitshandschuhe, eine Schutzbrille, Gehörschutz, festes Schuhwerk und lange Hosen.
- Die Heckenschere ist für Arbeiten vorgesehen, bei denen der Bediener auf dem Boden steht und nicht auf einer Leiter oder sonstiger instabiler Standfläche.
- Elektrische Gefahr, halten Sie mindestens 10 m Abstand von Oberleitungen.
- Versuchen Sie nicht einen blockierten/verklebten Messerbalken zu lösen, bevor Sie das Produkt ausgeschaltet und den Akku herausgenommen haben. Es besteht Verletzungsgefahr!
- Die Messer sind regelmäßig auf Abnutzung zu kontrollieren und nachschleifen zu lassen. Stumpfe Messer überlasten das Produkt. Daraus resultierende Schäden unterliegen nicht der Garantie.
- Wenn Sie bei der Arbeit mit dem Produkt unterbrochen werden, beenden Sie erst den aktuellen Arbeitsvorgang und schalten Sie dann das Produkt aus.
- **Bewahren Sie unbenutzte Elektrowerkzeuge außerhalb der Reichweite von Kindern auf. Lassen Sie keine Personen das Elektrowerkzeug benutzen, die mit diesem nicht vertraut sind oder diese Anweisungen nicht gelesen haben.** Elektrowerkzeuge sind gefährlich, wenn Sie von unerfahrenen Personen benutzt werden.

## Restrisiken

**Das Produkt ist nach dem Stand der Technik und den anerkannten sicherheitstechnischen Regeln gebaut. Dennoch können beim Arbeiten einzelne Restrisiken auftreten.**

- Schnittverletzungen.
- Schädigung der Augen, wenn kein vorgeschriebener Augenschutz getragen wird.

- Schädigung des Gehöres, wenn kein vorgeschriebener Gehörschutz getragen wird.
- Restrisiken können minimiert werden, wenn die „Sicherheitshinweise“ und die „Bestimmungsgemäße Verwendung“, sowie die Bedienungsanleitung insgesamt beachtet werden.
- Verwenden Sie das Produkt so, wie es in dieser Bedienungsanleitung empfohlen wird. So erreichen Sie, dass Ihr Produkt optimale Leistungen erbringt.
- Des Weiteren können trotz aller getroffener Vorkehrungen nicht offensichtliche Restrisiken bestehen.

### **WARNUNG**

Dieses Elektrowerkzeug erzeugt während des Betriebes ein elektromagnetisches Feld. Dieses Feld kann unter bestimmten Umständen aktive oder passive medizinische Implantate beeinträchtigen. Um die Gefahr von ernsthaften oder tödlichen Verletzungen zu verringern, empfehlen wir Personen mit medizinischen Implantaten ihren Arzt und den Hersteller vom medizinischen Implantat zu konsultieren, bevor das Elektrowerkzeug bedient wird.

### **WARNUNG**

Bei längeren Arbeiten kann es auf Grund von Vibrationen in den Händen der Bedienungsperson zu Durchblutungsstörungen (Weißfingersyndrom) kommen.

Das Weißfingersyndrom ist eine Gefäßkrankung, bei der die kleinen Blutgefäße an den Fingern und Zehen anfallartig verkrampfen. Die betroffenen Areale werden nicht mehr ausreichend mit Blut versorgt und erscheinen dadurch extrem blass. Der häufige Gebrauch von vibrierenden Produkten kann bei Personen, deren Durchblutung beeinträchtigt ist (z. B. Raucher, Diabetiker) Nervenschädigungen auslösen.

Wenn Sie ungewöhnliche Beeinträchtigungen bemerken, beenden Sie sofort die Arbeit und suchen Sie einen Arzt auf.

### **ACHTUNG**

Das Produkt ist Teil der 20V IXES Serie und darf nur mit Akkus dieser Serie betrieben werden. Akkus dürfen nur mit Ladegeräten dieser Serie geladen werden. Beachten Sie hierbei die Angaben des Herstellers.

### **WARNUNG**

**Beachten Sie die Sicherheitshinweise und Hinweise zum Aufladen und der korrekten Verwendung, die in der Betriebsanleitung Ihres Akkus und Ladegeräts der 20V IXES Serie gegeben sind. Eine detaillierte Beschreibung zum Ladevorgang und weitere Informationen finden Sie in dieser separaten Bedienung.**

## 6 Technische Daten

Akku-Gras- und Strauchscherer	C-HTGS200-X
Motorspannung	20 V
Leerlaufdrehzahl $n_0$	1200 min <sup>-1</sup>
Schnittbreite Grasschnittmesser	90 mm

Schnittlänge Strauchschnittmesser	200 mm
Gewicht (ohne Akku, mit beiden Schneidgamituren)	0,96 kg

Technische Änderungen vorbehalten!

### **Geräusch und Vibration**

#### **WARNUNG**

Lärm kann gravierende Auswirkungen auf Ihre Gesundheit haben. Übersteigt der Maschinenlärm 85 dB, tragen Sie und Personen, die sich in der Nähe befinden bitte einen geeigneten Gehörschutz.

Die Geräusch- und Vibrationswerte wurden entsprechend nach EN 62841-1 ermittelt.

#### **Geräuschkennwerte**

##### Grasschnittmesser

Schalldruck $L_{pA}$	78,9 dB
Schalleistung $L_{wA}$	86,9 dB
Messunsicherheit $K_{wA}$	3 dB

##### Strauchschnittmesser

Schalldruck $L_{pA}$	75,8 dB
Schalleistung $L_{wA}$	83,8 dB
Messunsicherheit $K_{wA}$	3 dB

#### **Vibrationskennwerte**

Vibration $a_h$ Grasschnittmesser	1,309 m/s <sup>2</sup>
Vibration $a_h$ Strauchschnittmesser	2,553 m/s <sup>2</sup>
Messunsicherheit K	1,5 m/s <sup>2</sup>

Der angegebene Schwingungsgesamtwert und der angegebene Geräuschemissionswert sind nach einem genormten Prüfverfahren gemessen worden und können zum Vergleich eines Elektrowerkzeugs mit einem anderen verwendet werden.

Der angegebene Geräuschemissionswert und der angegebene Schwingungsgesamtwert können auch zu einer vorläufigen Einschätzung der Belastung verwendet werden.

#### **WARNUNG**

**Die Geräuschemissionen und der Schwingungsemissionswert können während der tatsächlichen Benutzung des Elektrowerkzeugs von den Angabewerten abweichen, abhängig von der Art und Weise, in der das Elektrowerkzeug verwendet wird, insbesondere, welche Art von Werkstück bearbeitet wird.**

Versuchen Sie, die Belastung so gering wie möglich zu halten. Beispielhafte Maßnahmen: die Begrenzung der Arbeitszeit. Dabei sind alle Anteile des Betriebszyklus zu berücksichtigen (beispielsweise Zeiten, in denen das Elektrowerkzeug abgeschaltet ist, und solche, in denen es zwar eingeschaltet ist, aber ohne Belastung läuft).

## 7 Auspacken

### **WARNUNG**

**Produkt und Verpackungsmaterialien sind kein Kinderspielzeug!**

**Kinder dürfen nicht mit Kunststoffbeuteln, Folien und Kleinteilen spielen! Es besteht Verschluckungs- und Erstickungsgefahr!**

- Öffnen Sie die Verpackung und nehmen Sie das Produkt vorsichtig heraus.
- Entfernen Sie das Verpackungsmaterial sowie Verpackungs- und Transportsicherungen (falls vorhanden).
- Überprüfen Sie, ob der Lieferumfang vollständig ist.
- Kontrollieren Sie das Produkt und die Zubehörteile auf Transportschäden. Etwaige Schäden sofort dem Transportunternehmen melden, mit dem das Produkt angeliefert wurde. Spätere Reklamationen werden nicht anerkannt.
- Bewahren Sie die Verpackung nach Möglichkeit bis zum Ablauf der Garantiezeit auf.
- Machen Sie sich vor dem Einsatz anhand der Bedienungsanleitung mit dem Produkt vertraut.
- Verwenden Sie bei Zubehör sowie Verschleiß- und Ersatzteilen nur Originalteile. Ersatzteile erhalten Sie bei Ihrem Fachhändler.
- Geben Sie bei Bestellungen unsere Artikelnummern sowie Typ und Baujahr des Produkts an.

## 8 Bedienung

Die Akku-Gras- und Strauchschere ist ein Kombiprodukt mit zwei austauschbaren Schneideinrichtungen. Beim Einsatz als Strauchschere (Heckenschere) wird als Schneideinrichtung ein Strauchschnittmesser eingesetzt. Die Fangzähne sind aus Sicherheitsgründen seitlich gerundet und versetzt angeordnet, um Verletzungsgefahren zu verringern. Beim Einsatz als Grasschere wird als Schneideinrichtung ein Grasschnittmesser mit mehreren Zähnen eingesetzt.

### **WARNUNG**

#### **Verletzungsgefahr!**

Nehmen Sie den Akku vor allen Arbeiten am Elektrowerkzeug (z. B. Wartung, Werkzeugwechsel etc.) sowie bei dessen Transport und Aufbewahrung aus dem Elektrowerkzeug. Bei unbeabsichtigtem Betätigen des Ein-/Ausschalters besteht Verletzungsgefahr.

### **WARNUNG**

#### **Elektrischer Schlag und Schäden am Produkt möglich!**

Der Kontakt zu einer spannungsführenden Leitung beim Schneiden kann zu einem elektrischen Schlag führen. Das Schneiden in fremde Objekte kann zu Schäden am Messerbalken führen.

- Suchen Sie Hecken und Büsche vor dem Schneiden auf verborgene Objekte ab, wie z. B. spannungsführende Leitungen, Drahtzäune und Pflanzenstützen

### **ACHTUNG**

Achten Sie darauf, dass die Umgebungstemperatur, während dem Arbeiten 50 °C nicht überschreitet und – 20 °C nicht unterschreitet.

### **ACHTUNG**

Das Produkt ist Teil der 20V IXES Serie und darf nur mit Akkus dieser Serie betrieben werden. Akkus dürfen nur mit Ladegeräten dieser Serie geladen werden. Beachten Sie hierbei die Angaben des Herstellers.

## 8.1 Schnittmesser einsetzen/ auswechseln (Abb. 3)

### **VORSICHT**

**Tragen Sie beim Umgang mit den Messern Schutzhandschuhe!**

#### **Messer abnehmen:**

1. Drücken Sie die Entriegelungstasten (2) am Motor-/Gehäuse (3).
2. Ziehen Sie das Schnittmesser leicht nach unten ab und entfernen Sie dieses vom Motor-/Gehäuse (3).

#### **Messer einsetzen:**

##### **Hinweis:**

Achten Sie beim Wiedereinsetzen auf die Passgenauigkeit der Zahnkränze (1a/8a).

1. Setzen Sie das Grasschnittmesser (1) oder das Strauchschnittmesser (8) ein und drücken Sie dieses in Richtung Motor-/Gehäuse (3), bis es hörbar einrastet.
2. Überprüfen Sie den richtigen Sitz des Schnittmessers.

## 8.2 Akku (11) in die Akku-Aufnahme (7) einsetzen/entnehmen (Abb. 2)

#### **Akku einsetzen**

1. Schieben Sie den Akku (12) in die Akku-Aufnahme (7). Der Akku (12) rastet hörbar ein.

#### **Akku entnehmen**

1. Drücken Sie die Entriegelungstaste (11) des Akkus (12) und ziehen Sie ihn aus der Akku-Aufnahme (7).

## 8.3 Produkt ein-/ausschalten (Abb. 1)

#### **Einschalten**

##### **Hinweise:**

Achten Sie vor dem Einschalten darauf, dass das Produkt keine Gegenstände berührt.

1. Ziehen Sie vor dem Einschalten des Produkts den Messerschutz (9/10) vom Grasschnittmesser (1) oder vom Strauchschnittmesser (8).
2. Drücken Sie zuerst die Einschaltsperr (4) und dann den Ein-/Ausschalter (5).

##### **Hinweis:**

Es ist nicht nötig, die Einschaltsperr nach dem Start des Produkts gedrückt zu halten. Die Einschaltsperr soll ein versehentliches Starten des Produkts verhindern.

## Ausschalten

1. Zum Ausschalten lassen Sie den Ein-/Ausschalter (5) los.

### VORSICHT

Nach dem Ausschalten läuft das Produkt nach. Warten Sie, bis das Produkt vollständig zum Stillstand gekommen ist.

## 8.4 Überlastschutz

### Hinweis:

Bei Überlastung des Motors schaltet dieser selbständig ab. Nach einer Abkühlzeit (zeitlich unterschiedlich) lässt sich der Motor wieder einschalten.

## 9 Arbeitshinweise

### Hinweis:

Eine gewisse Lärmbelastung durch dieses Produkt ist nicht vermeidbar. Verlegen Sie lärmintensive Arbeiten auf zugelassene und dafür bestimmte Zeiten. Halten Sie sich ggf. an Ruhezeiten.

### WARNUNG

#### Elektrischer Schlag und Schäden am Produkt möglich!

Der Kontakt zu einer spannungsführenden Leitung beim Schneiden kann zu einem elektrischen Schlag führen. Das Schneiden in fremde Objekte kann zu Schäden am Messerbalken führen.

- Suchen Sie Hecken und Büsche vor dem Schneiden auf verborgene Objekte ab, wie z. B. spannungsführende Leitungen, Drahtzäune und Pflanzenstützen

- Kontrollieren Sie das Produkt vor jedem Gebrauch auf offensichtliche Mängel wie lose, abgenutzte oder beschädigte Teile.
- Prüfen Sie den festen Sitz der Schrauben im Messerbalken.
- Stumpfe Messer verringern die Schnittleistung und beeinträchtigen den Arbeitsablauf! Sichere Anzeichen für stumpfe Messer sind das Nachlassen des Einzuges, abfallende Leistung und ein schlechtes Schnittbild.
- Halten Sie das Produkt sicher am Griff fest.
- Produkt einschalten und erst dann an das zu bearbeitende Material herantreten.
- Prüfen Sie das zu bearbeitende Material auf Fremdkörper wie Nägel, Schrauben etc. und entfernen Sie diese.
- Üben Sie nicht zu viel Druck auf das Produkt aus. Lassen Sie das Produkt die Arbeit verrichten.
- Stumpfe, verbogene oder beschädigte Messerbalken müssen ausgewechselt werden.

## 9.1 Heckenschnitt

- Schneiden Sie zuerst die Seiten der Hecke (von unten nach oben) und dann die Oberseite.
- Schneiden Sie die Seiten der Hecke so, dass die Hecke an der Oberseite etwas schmaler ist.
- Verwenden Sie eine Handsäge oder eine Gartenscheibe, um dickere Äste zu schneiden.

- Sowohl das Strauchschneidmesser als auch das Grasschnittmesser können für den Heckenschnitt eingesetzt werden.

## 9.2 Gras und Sträucher schneiden

- Gras lässt sich am besten schneiden, wenn es trocken und nicht zu hoch ist.
- Bewegen Sie das Produkt gleichmäßig vorwärts oder bogenförmig auf und ab.
- Der doppelseitige Messerbalken ermöglicht den Schnitt in beide Richtungen oder durch Pendelbewegungen von einer Seite zur anderen.
- Das Grasschnittmesser eignet sich auch für das Schneiden von Sträuchern.
- Arbeiten Sie beim Schneiden von hohem Gras stufenweise von oben und nehmen Sie kleine Schnitte vor.

## 9.3 Anwendungshinweise

Zum Schneiden von Hecken in einer einheitlichen Höhe:

- in der gewünschten Höhe einen Faden entlang der Hecke spannen.
- die Hecke direkt über dem Faden schneiden.

Empfohlene Schnittzeiten (Westeuropa):

- Laubhecke: Juni und Oktober
- Nadelhecke: April und August
- schnell wachsende Hecke: ab Mai ca. alle 6 Wochen

Achten Sie auf brütende Vögel in der Hecke. Verschieben Sie dann das Schneiden der Hecke oder nehmen Sie diesen Bereich aus.

## 10 Reinigung und Wartung

### WARNUNG

**Lassen Sie Instandsetzungsarbeiten und Wartungsarbeiten, die nicht in dieser Bedienungsanleitung beschrieben sind, von einer Fachwerkstatt durchführen. Benutzen Sie nur originale Ersatzteile.**

**Es besteht Unfallgefahr! Führen Sie Wartungs- und Reinigungsarbeiten grundsätzlich mit entferntem Akku durch. Es besteht Verletzungsgefahr! Lassen Sie das Produkt vor allen Wartungs- und Reinigungsarbeiten abkühlen. Elemente des Motors sind heiß. Es besteht Verletzungs- und Verbrennungsgefahr!**

Das Produkt kann unerwartet starten und dadurch zu Verletzungen führen.

- Entfernen Sie den Akku.
- Lassen Sie das Produkt auskühlen.
- Entnehmen Sie das Einsatzwerkzeug.

### VORSICHT

**Tragen Sie beim Umgang mit den Messern Schutzhandschuhe!**

**⚠ VORSICHT**

Nach dem Ausschalten läuft das Produkt nach. Warten Sie, bis das Produkt vollständig zum Stillstand gekommen ist.

**10.1 Reinigung**

1. Reinigen Sie den Messerbalken nach jeder Benutzung mit einem öligen Lappen.
2. Ölen Sie den Messerbalken nach jeder Benutzung mit dem Ölkännchen oder einem Spray.
3. Tauchen Sie das Produkt zur Reinigung keinesfalls in Wasser oder andere Flüssigkeiten.
4. Spritzen Sie das Produkt nie mit Wasser ab.
5. Halten Sie Schutzvorrichtungen, Luftschlitze und Motorenhäuser so staub- und schmutzfrei wie möglich. Reiben Sie das Produkt mit einem sauberen Tuch ab oder blasen Sie es mit Druckluft bei niedrigem Druck aus. Wir empfehlen, dass Sie das Produkt direkt nach jeder Benutzung reinigen.
6. Lüftungsöffnungen müssen immer frei sein.
7. Verwenden Sie keine Reinigungs- oder Lösungsmittel; diese könnten die Kunststoffteile des Produkts angreifen. Achten Sie darauf, dass kein Wasser in das Produktinnere gelangen kann.

**10.2 Wartung**

1. Kontrollieren Sie das Produkt vor jedem Gebrauch auf offensichtliche Mängel wie lose, abgenutzte oder beschädigte Teile.
2. Prüfen Sie den festen Sitz der Schrauben im Messerbalken.
3. Überprüfen Sie Abdeckungen und Schutzvorrichtungen auf Beschädigungen und korrekten Sitz. Tauschen Sie diese gegebenenfalls aus.
4. Leichte Scharten an den Schneidzähnen können Sie selbst glätten. Ziehen Sie dazu die Schneiden mit einem Ölstein ab. Nur scharfe Schneidzähne bringen eine gute Schnittleistung.
5. Stumpfe, verbogene oder beschädigte Messerbalken müssen ausgewechselt werden.

**11 Lagerung**

**Vorbereitung für das Einlagern**

1. Entfernen Sie den Akku.
2. Reinigen und überprüfen Sie das Produkt auf Schäden.
3. Zum Transport oder bei der Lagerung des Produkts decken Sie das Messer mit dem Messerschutz ab.
4. Düngemittel und andere Gartenchemikalien enthalten Stoffe, die stark korrosiv auf die Metallteile wirken können. Lagern Sie das Produkt nicht in der Nähe dieser Stoffe.

Lagern Sie das Produkt und dessen Zubehör an einem dunklen, trockenen und frostfreien sowie für Kinder unzugänglichen Ort.

Die optimale Lagertemperatur liegt zwischen 5°C und 30°C.

Bewahren Sie das Produkt in der Originalverpackung auf.

Decken Sie das Produkt ab, um es vor Staub oder Feuchtigkeit zu schützen. Bewahren Sie die Bedienungsanleitung bei dem Produkt auf.

**12 Reparatur & Ersatzteilbestellung**

Es ist zu beachten, dass bei diesem Produkt folgende Teile einem gebrauchsgemäßen oder natürlichen Verschleiß unterliegen bzw. folgende Teile als Verbrauchsmaterialien benötigt werden.

**ACHTUNG**

Laut Produkthaftungsgesetz wird nicht für Schäden haftet, die durch unsachgemäße Reparaturen oder durch Nichtverwendung von Originalersatzteilen verursacht werden.

Bearbeiten Sie einen Kundendienst oder eine autorisierte Fachkraft. Entsprechendes gilt auch für Zubehörteile.

Ersatzteile und Zubehör erhalten Sie in unserem Service-Center. Scannen Sie hierzu den QR-Code auf der Titelseite.

**12.1 Ersatzteilbestellung**

Bei der Ersatzteilbestellung sollten folgende Angaben gemacht werden:

- Modellbezeichnung
- Artikelnummer
- Daten des Typenschildes

**Ersatzteile / Zubehör**

Akku SBP2.0 Artikel-Nr.:	7909201708
Akku SBP4.0 Artikel-Nr.:	7909201709
Ladegerät SBC2.4A Artikel-Nr.:	7909201710
Ladegerät SBC4.5A Artikel-Nr.:	7909201711
Ladegerät SDBC2.4A Artikel-Nr.:	7909201712
Ladegerät SDBC4.5A Artikel-Nr.:	7909201713
StarterKit SBSK2.0 Artikel-Nr.:	7909201720
StarterKit SBSK4.0 Artikel-Nr.:	7909201721

**13 Entsorgung und Wiederverwertung**

**Hinweise zur Verpackung**



Die Verpackungsmaterialien sind recycelbar. Bitte Verpackungen umweltgerecht entsorgen.

**Hinweise zum Elektro- und Elektronikgerätegesetz (ElektroG)**



**Elektro- und Elektronik-Altgeräte gehören nicht in den Hausmüll, sondern sind einer getrennten Erfassung bzw. Entsorgung zuzuführen!**

- Altbatterien oder -akkus, welche nicht fest im Altgerät verbaut sind, müssen vor Abgabe zerstörungsfrei entnommen werden! Deren Entsorgung wird über das Batteriegesetz geregelt.
- Besitzer bzw. Nutzer von Elektro- und Elektronikgeräten sind nach deren Gebrauch gesetzlich zur Rückgabe verpflichtet.



- Der Endnutzer trägt die Eigenverantwortung für das Löschen seiner personenbezogenen Daten auf dem zu entsorgenden Altgerät!
- Das Symbol der durchgestrichenen Mülltonne bedeutet, dass Elektro- und Elektronikaltgeräte nicht über den Hausmüll entsorgt werden dürfen.
- Elektro- und Elektronikaltgeräte können bei folgenden Stellen unentgeltlich abgegeben werden:
  - Öffentlich-rechtliche Entsorgungs- bzw. Sammelstellen (z. B. kommunale Bauhöfe)
  - Verkaufsstellen von Elektrogeräten (stationär und online), sofern Händler zur Rücknahme verpflichtet sind oder diese freiwillig anbieten.
  - Bis zu drei Elektroaltgeräte pro Geräteart, mit einer Kantenlänge von maximal 25 Zentimetern, können Sie ohne vorherigen Erwerb eines Neugerätes vom Hersteller kostenfrei bei diesem abgeben oder einer anderen autorisierten Sammelstelle in Ihrer Nähe zuführen.
  - Weitere ergänzende Rücknahmebedingungen der Hersteller und Vertreiber erfahren Sie beim jeweiligen Kundenservice.
- Im Falle der Anlieferung eines neuen Elektrogerätes durch den Hersteller an einen privaten Haushalt, kann dieser die unentgeltliche Abholung des Elektroaltgerätes, auf Nachfrage vom Endnutzer, veranlassen. Setzen Sie sich hierzu mit dem Kundenservice des Herstellers in Verbindung.

- Diese Aussagen gelten nur für Geräte, die in den Ländern der Europäischen Union installiert und verkauft werden und die der Europäischen Richtlinie 2012/19/EU unterliegen. In Ländern außerhalb der Europäischen Union können davon abweichende Bestimmungen für die Entsorgung von Elektro- und Elektronikaltgeräten gelten.

#### Hinweise zu Lithium-Ion-Akkus



#### Akku vor der Entsorgung des Geräts ausbauen!

- Werfen Sie den Akku nicht in den Hausmüll, ins Feuer (Explosionsgefahr) oder ins Wasser. Beschädigte Akkus können der Umwelt und Ihrer Gesundheit schaden, wenn giftige Dämpfe oder Flüssigkeiten austreten.
- Defekte oder verbrauchte Akkus müssen gemäß Richtlinie 2006/66/EG recycelt werden.
- Geben Sie das Gerät und das Ladegerät an einer Verwertungsstelle ab. Die verwendeten Kunststoff- und Metallteile können sortenrein getrennt werden und so einer Wiederverwertung zugeführt werden.
- Entsorgen Sie Akkus im entladenen Zustand. Wir empfehlen die Pole mit einem Klebestreifen zum Schutz vor einem Kurzschluss abzudecken. Öffnen Sie den Akku nicht.
- Entsorgen Sie Akkus nach den lokalen Vorschriften. Geben Sie Akkus an einer Altbatteriesammelstelle ab, wo sie einer umweltgerechten Wiederverwertung zugeführt werden. Fragen Sie hierzu Ihren lokalen Müllentsorger.

## 14 Störungsabhilfe

Störung	Mögliche Ursache	Abhilfe
Das Produkt lässt sich nicht starten.	Die Akkuleistung ist zu schwach.	Laden Sie den Akku auf.
	Der Akku ist nicht richtig eingesetzt.	Schieben Sie den Akku in die Akku-Aufnahme. Der Akku rastet hörbar ein.
	Ein-/Ausschalter defekt.	Wenden Sie sich an unseren Servicedienst.
	Motor defekt.	
Produkt arbeitet mit Unterbrechungen.	Interner Wackelkontakt.	Wenden Sie sich an unseren Servicedienst.
	Ein-/Ausschalter defekt.	
Messerbalken wird heiß.	Messerbalken stumpf.	Messerbalken überprüfen, schleifen oder wenden Sie sich an unseren Servicedienst.
	Messerbalken hat Scharten.	
	Zu viel Reibung wegen fehlender Schmierung.	Messerbalken ölen.
Schlechtes Schneidergebnis	Messerbalken stumpf.	Messerbalken überprüfen, schleifen oder wenden Sie sich an unseren Servicedienst.
	Zu viel Reibung wegen fehlender Schmierung.	Messerbalken ölen.
	Verschmutzter Messerbalken.	Messerbalken reinigen.
	Schlechte Schneidtechnik.	Arbeitshinweise beachten.



## 15 Garantiebedingungen

Revisionsdatum 11.07.2023

### Sehr geehrte Kundin, sehr geehrter Kunde,

unsere Produkte unterliegen einer strengen Qualitätskontrolle. Sollte ein Produkt dennoch nicht einwandfrei funktionieren, bedauern wir dies sehr und bitten Sie, sich an unseren Servicedienst unter der unten angegebenen Adresse zu wenden. Gerne stehen wir Ihnen auch telefonisch über die Servicenummer zur Verfügung. Die nachfolgenden Hinweise sollen Ihnen für eine problemlose Bearbeitung und Regulierung im Schadensfall dienen.

### Für die Geltendmachung von Garantieansprüchen gilt folgendes:

- Diese Garantiebedingungen** regeln unsere zusätzlichen Hersteller-Garantieleistungen für Käufer (private Endverbraucher) von neuen Produkten. Die gesetzlichen Gewährleistungsansprüche werden von dieser Garantie nicht berührt. Für diese ist der Händler zuständig, bei dem Sie das Produkt erworben haben.
- Die Garantieleistung** erstreckt sich ausschließlich auf Mängel an einem von Ihnen erworbenen neuen Produkt, die auf einem Material- oder Herstellungsfehler beruhen und ist - nach unserer Wahl - auf die unentgeltliche Reparatur solcher Mängel oder den Austausch des Produktes beschränkt (ggf. auch Austausch mit einem Nachfolgemodell). Ersetzte Produkte oder Teile gehen in unser Eigentum über.

Bitte beachten Sie, dass unsere Produkte bestimmungsgemäß nicht für den gewerblichen, handwerklichen oder beruflichen Einsatz konstruiert wurden. Ein Garantiefall kommt daher nicht zustande, wenn das Produkt innerhalb der Garantiezeit in Gewerbe-, Handwerks- oder Industriebetrieben verwendet wurde oder einer gleichzusetzenden Beanspruchung ausgesetzt war.

### 3. Von unseren Garantieleistungen ausgenommen sind:

- Schäden am Produkt, die durch Nichtbeachtung der Montageanleitung, nicht fachgerechte Installation, Nichtbeachtung der Bedienungsanleitung (z.B. Anschluss an eine falsche Netzspannung oder Stromart) bzw. der Wartungs- und Sicherheitsbestimmungen oder durch Einsatz des Produktes unter ungeeigneten Umweltbedingungen sowie durch mangelnde Pflege und Wartung entstanden sind.
- Schäden am Produkt, die durch missbräuchliche oder unsachgemäße Anwendungen (wie z.B. Überlastung des Produktes oder Verwendung von nicht zugelassenen Werkzeugen bzw. Zubehör), Eindringen von Fremdkörpern in das Produkt (wie z.B. Sand, Steine oder Staub), Transportschäden, Gewaltanwendung oder Fremdeinwirkungen (wie z. B. Schäden durch Herunterfallen) entstanden sind.
- Schäden am Produkt oder an Teilen des Produktes, die auf einen bestimmungsgemäßen, üblichen (betriebsbedingten) oder sonstigen natürlichen Verschleiß zurückzuführen sind sowie Schäden und/oder Abnutzung von Verschleißteilen.
- Mängel am Produkt, die durch Verwendung von Zubehör-, Ergänzungs- oder Ersatzteilen verursacht wurden, die keine Originalteile sind oder nicht bestimmungsgemäß verwendet werden.

- Produkte, an denen Veränderungen oder Modifikationen vorgenommen wurden.
  - Geringfügige Abweichungen von der Soll-Beschaffenheit, die für Wert und Gebrauchstauglichkeit des Produkts unerheblich sind.
  - Produkte an denen eigenmächtig Reparaturen oder Reparaturen, insbesondere durch einen nicht autorisierten Dritten, vorgenommen wurden.
  - Wenn die Kennzeichnung am Produkt bzw. die Identifikationsinformationen des Produktes (Maschinenaufkleber) fehlen oder unlesbar sind.
  - Produkte, die eine starke Verschmutzung aufweisen und daher vom Servicepersonal abgelehnt werden.
  - Schadensersatzansprüche sowie Folgeschäden sind von dieser Garantieleistung generell ausgeschlossen.
- 4. Die Garantiezeit beträgt regulär 5 Jahre** (12 Monate bei Batterien / Akkus) und beginnt mit dem Kaufdatum des Produktes. Maßgeblich ist das Datum auf dem Original-Kaufbeleg. Garantieansprüche müssen jeweils nach Kenntniserlangung unverzüglich erhoben werden. Die Geltendmachung von Garantieansprüchen nach Ablauf der Garantiezeit ist ausgeschlossen. Die Reparatur oder der Austausch des Produktes führt weder zu einer Verlängerung der Garantiezeit noch wird eine neue Garantiezeit durch diese Leistung für das Produkt oder für etwaige eingebaute Ersatzteile in Gang gesetzt. Dies gilt auch bei Einsatz eines Vor-Ort-Services. Das betroffene Produkt ist in gesäubertem Zustand zusammen mit einer Kopie des Kaufbelegs, - hierin enthalten die Angaben zum Kaufdatum und der Produktbezeichnung - der Kundendienststelle vorzulegen bzw. einzusenden. Wird ein Produkt unvollständig, ohne den kompletten Lieferumfang eingesendet, wird das fehlende Zubehör wertmäßig in Anrechnung / Abzug gebracht, falls das Produkt ausgetauscht wird oder eine Rückerstattung erfolgt. Teilweise oder komplett zerlegte Produkte können nicht als Garantiefall akzeptiert werden. Bei nicht berechtigter Reklamation bzw. außerhalb der Garantiezeit trägt der Käufer generell die Transportkosten und das Transportrisiko. **Einen Garantiefall melden Sie bitte vorab bei der Servicestelle (s.u.) an.** In der Regel wird vereinbart, dass das defekte Produkt mit einer kurzen Beschreibung der Störung per organisierter Rücksendung oder - im Reparaturfall außerhalb des Garantiezeitraums - ausreichend frankiert, unter Beachtung der entsprechenden Verpackungs- und Versandrichtlinien, an die unten angegebene Serviceadresse eingesendet wird. **Beachten Sie bitte, dass Ihr Produkt (modellabhängig) bei Rücklieferung, aus Sicherheitsgründen - frei von allen Betriebsstoffen ist.** Das an unser Service-Center eingeschickte Produkt, muss so verpackt sein, dass Beschädigungen an reklamierten Produkt auf dem Transportweg vermieden werden. Nach erfolgter Reparatur / Austausch senden wir das Produkt frei an Sie zurück. Können Produkte nicht repariert oder ausgetauscht werden, kann nach unserem eigenen freien Ermessen ein Geldbetrag bis zur Höhe des Kaufpreises des mangelhaften Produktes erstattet werden, wobei ein Abzug aufgrund von Abnutzung und Verschleiß berücksichtigt wird. Diese Garantieleistungen gelten nur zugunsten des privaten Erstkäufers und sind nicht abtret- oder übertragbar.

5. **Verlängerung der Garantiezeit auf 10 Jahre:** Scheppach bietet eine zusätzliche Garantieverlängerung von 5 Jahren auf Produkte aus der Scheppach 20V Serie. Somit beläuft sich der Garantiezeitraum für diese Produkte auf insgesamt 10 Jahre. Ausgenommen hiervon sind Batterien / Akkus, Ladegeräte und Zubehör. Diese Garantieverlängerung können Sie in Anspruch nehmen, indem Sie Ihr Scheppach-Produkt aus diesem Bereich bis spätestens 30 Tage ab Kaufdatum online unter <https://garantie.scheppach.com> registrieren. Nach erfolgreicher Online-Registrierung erhalten Sie die Bestätigung für die artikelbezogene Garantieverlängerung.
6. **Für die Geltendmachung Ihres Garantieanspruches kontaktieren Sie bitte unser Service-Center.**  
**Bitte verwenden Sie vorzugsweise unser Formular auf unserer Homepage:**  
<https://www.scheppach.com/de/service>  
**Bitte senden Sie uns keine Produkte ohne vorherige Kontaktaufnahme und Anmeldung bei unserem Service-Center.**  
**Für die Inanspruchnahme dieser Garantiezusagen ist der Erstkontakt mit unserem Service-Center zwingende Voraussetzung.** Garantieansprüche müssen vor Ablauf der Garantiefrist innerhalb von 14 Tagen nach Feststellung des Mangels geltend gemacht werden. Dafür ist der Original-Kaufbeleg und ggf. die Bestätigung der artikelbezogenen Garantieverlängerung notwendig.
7. **Bearbeitungszeit** - Im Regelfall erledigen wir Reklamationssendungen innerhalb 14 Tagen nach Eingang in unserem Service-Center. Sollte in Ausnahmefällen die genannte Bearbeitungszeit überschritten werden, so informieren wir Sie rechtzeitig.
8. **Verschleißteile sind von der Garantie generell ausgeschlossen!** - Verschleißteile sind: a) mitgelieferte, an- und/oder eingebaute Batterien / Akkus sowie b) alle modellabhängigen Verschleißteile (unter anderem Riemen, Sägeblätter, Einsatzwerkzeuge, Schleifscheiben, Filter, Kohlebürsten etc., siehe Bedienungsanleitung). Von der Garantieleistung ausgeschlossen sind tief entladene bzw. an Gehäuse und oder Batteriepolen beschädigte Batterien bzw. Akkus.
9. **Kostenvoranschlag** - Von der Garantieleistung nicht oder nicht mehr erfasste Produkte reparieren wir gegen Berechnung. Auf Nachfrage bei unserem Service-Center können Sie die defekten Produkte für einen Kostenvoranschlag einsenden und ggf. dem Service-Center schriftlich (per Post, eMail) die Reparaturfreigabe erteilen. Ohne Reparaturfreigabe erfolgt keine weitere Bearbeitung.
10. **Andere Ansprüche**, als die oben genannten, können nicht geltend gemacht werden.

**Die Garantiebedingungen** gelten nur in der jeweils aktuellen Fassung zum Zeitpunkt der Reklamation und können ggf. unserer Homepage ([www.scheppach.com](http://www.scheppach.com)) entnommen werden. Bei Übersetzungen ist stets die deutsche Fassung maßgeblich.

**Scheppach GmbH · Günstzburger Str. 69 · 89335 Ichenhausen (Deutschland)**

**Telefon: +800 4002 4002 ·**

**E-Mail: [customerservice.DE@scheppach.com](mailto:customerservice.DE@scheppach.com) ·**

**Internet: <https://www.scheppach.com>**

Änderungen dieser Garantiebedingungen ohne Voranmeldung behalten wir uns jederzeit vor.

## 16 EU-Konformitätserklärung

### Originalkonformitätserklärung

#### Hersteller:

Scheppach GmbH  
 Günstzburger Straße 69  
 D-89335 Ichenhausen

Wir erklären in alleiniger Verantwortung, dass das hier beschriebene Produkt mit den geltenden Richtlinien und Normen übereinstimmt.

Marke: **SCHEPPACH**  
 Art.-Bezeichnung: **AKKU-GRAS-UND STRAUCHSCHERE C-HTGS200-X 5912205900**

Art.-Nr.

#### EU-Richtlinien:

2014/30/EU, 2006/42/EG, 2000/14/EG\_2005/88/EG, 2011/65/EU\*

\* Der oben beschriebene Gegenstand der Erklärung erfüllt die Vorschriften der Richtlinie 2011/65/EU des Europäischen Parlaments und des Rates vom 8. Juni 2011 zur Beschränkung der Verwendung bestimmter gefährlicher Stoffe in Elektro- und Elektronikgeräten.

#### Angewandte Normen:

EN 62841-1:2015/A11:2021; EN 62841-4-2:2019; EN IEC 55014-1:2021; EN IEC 55014-2:2021

#### Dokumentationsbevollmächtigter:

David Rümpelein  
 Günstzburger Str. 69  
 D-89335 Ichenhausen

Ichenhausen, 24.11.2023



Simon Schünk

Division Manager Product Center



Andreas Pecher

Head of Project Management





## Table of contents

1	Introduction .....	14
2	Product description (Fig. 1) .....	14
3	Scope of delivery (Fig. 1) .....	15
4	Proper use .....	15
5	Safety instructions .....	15
6	Technical data .....	18
7	Unpacking .....	18
8	Operation .....	18
9	Working instructions .....	19
10	Cleaning and maintenance .....	20
11	Storage .....	20
12	Repair & ordering spare parts .....	20
13	Disposal and recycling .....	21
14	Troubleshooting .....	21
15	Warranty conditions - Scheppach 20V IXES series .....	22
16	EU Declaration of Conformity .....	23
17	Exploded view .....	230

## Explanation of the symbols on the product

Symbols are used in this manual to draw your attention to potential hazards. The safety symbols and the accompanying explanations must be fully understood. The warnings themselves will not rectify a hazard and cannot replace proper accident prevention measures.

	Before commissioning, read and observe the operating manual and safety instructions!
	Attention! Failure to observe the safety signs and warning information affixed to the product and failure to observe the safety and operating manual can result in serious injury or even death.
	Wear safety goggles.
	Wear safety gloves!
	Wear hearing protection.
	Do not expose the product to rain. The product may only be stationed, stored and operated in dry ambient conditions.
	Danger due to parts flying off while the engine is running.

	Attention! Risk of injury from running blades.
	Make sure that other persons maintain a sufficient safety distance.
	Guaranteed sound power level of the product.
	Lithium-ion battery
	The product complies with the applicable European directives.

## 1 Introduction

### Manufacturer:

Scheppach GmbH  
 Günzburger Straße 69  
 D-89335 Ichenhausen

### Dear Customer

We hope your new product brings you much enjoyment and success.

### Note:

In accordance with the applicable product liability laws, the manufacturer of this product assumes no liability for damage to the product or caused by the product arising from:

- Improper handling
- Non-compliance with the operating manual
- Repairs carried out by third parties, unauthorised specialists
- Installing and replacing non-original spare parts
- Improper use

### Note:

The operating manual is part of this product.

It includes important instructions for the safe, proper and economic operation of the product, for avoiding danger, for minimising repair costs and downtimes and for increasing the reliability and extending the service life of the product. In addition to the safety instructions in this operating manual, you must also observe the regulations applicable to the operation of the product in your country.

Familiarise yourself with all operating and safety instructions before using the product. Only operate the product as described and for the specified areas of application. Keep the operating manual in a good place and hand over all documents when passing the product on to third parties.

## 2 Product description (Fig. 1)

1. Grass cutting blade
- 1a. Grass cutting blade sprocket
2. Release buttons for blade attachment
3. Motor/housing
4. Switch lock
5. On/off switch

- 6. Handle
- 7. Battery mount
- 8. Hedge cutting blade
- 8a. Hedge cutting blade sprocket
- 9. Hedge cutting blade guard
- 10. Grass cutting blade guard
- 11. Release button (battery)
- 12. Battery\*

\* = not included in the scope of delivery!

### 3 Scope of delivery (Fig. 1)

Item	Quantity	Designation
1.	1 x	Grass cutting blade
8.	1 x	Hedge cutting blade
9.	1 x	Hedge cutting blade guard
10.	1 x	Grass cutting blade guard
	1 x	Cordless grass & hedge trimmer
	1 x	Operating manual

### 4 Proper use

The product is only intended for cutting and trimming thin shoots on hedges, bushes and ornamental shrubs and for cutting grass on edges and in small areas.

The product may only be used in the intended manner. Any use beyond this is improper. The user/operator, not the manufacturer, is responsible for damages or injuries of any type resulting from this.

An element of the intended use is also the observance of the safety instructions, as well as the assembly instructions and operating information in the operating manual.

Persons who operate and maintain the product must be familiar with the manual and must be informed about potential dangers.

The liability of the manufacturer and resulting damages are excluded in the event of modifications of the product.

The product may only be operated with original parts and original accessories from the manufacturer.

The safety, operating and maintenance specifications of the manufacturer, as well as the dimensions specified in the technical data, must be observed.

Please note that our products were not designed with the intention of use for commercial or industrial purposes. We assume no guarantee if the product is used in commercial or industrial applications, or for equivalent work.

### Explanation of the signal words in the operating manual

#### DANGER

Signal word to indicate an imminently hazardous situation which, if not avoided, will result in death or serious injury.

#### WARNING

Signal word to indicate a potentially hazardous situation which, if not avoided, could result in death or serious injury.

#### CAUTION

Signal word to indicate a potentially hazardous situation which, if not avoided, could result in minor or moderate injury.

#### ATTENTION

Signal word to indicate a potentially hazardous situation which, if not avoided, could result in product or property damage.

## 5 Safety instructions

### WARNING

Read all safety warnings, instructions, illustrations and specifications provided with this power tool.

Failure to follow all instructions listed below may result in electric shock, fire and/or serious injury.

#### Save all warnings and instructions for future reference.

The term "power tool" in the warnings refers to your mains-operated (corded) power tool or battery-operated (cordless) power tool.

### 1) Work area safety

- a) **Keep your work area clean and well-lit.** Cluttered or dark areas invite accidents.
- b) **Do not operate power tools in explosive atmospheres, such as in the presence of flammable liquids, gases or dust.** Power tools create sparks which may ignite the dust or fumes.
- c) **Keep children and bystanders away while operating a power tool.** Distractions can cause you to lose control.

### 2) Electrical safety

- a) **The connection plug of the electric tool must fit into the socket. Never modify the plug in any way. Do not use any adapter plugs with earthed (grounded) power tools.** Unmodified plugs and matching outlets will reduce risk of electric shock.
- b) **Avoid body contact with earthed or grounded surfaces, such as pipes, radiators, ranges and refrigerators.** There is an increased risk of electric shock if your body is earthed or grounded.
- c) **Do not expose power tools to rain or wet conditions.** Water entering a power tool will increase the risk of electric shock.
- d) **Do not abuse the cord. Never use the cord for carrying, pulling or unplugging the power tool. Keep cord away from heat, oil, sharp edges or moving parts.** Damaged or entangled cords increase the risk of electric shock.
- e) **When operating a power tool outdoors, use an extension cord suitable for outdoor use.** Use of a cord suitable for outdoor use reduces the risk of electric shock.

- f) **If operating a power tool in a damp location is unavoidable, use a residual current device (RCD) protected supply.** Use of an RCD reduces the risk of electric shock.

### 3) Personal safety

- a) **Stay alert, watch what you are doing and use common sense when operating a power tool. Do not use a power tool while you are tired or under the influence of drugs, alcohol or medication.** A moment of inattention while operating power tools may result in serious personal injury.
- b) **Wear personal protective equipment and always safety goggles.** Protective equipment such as a dust mask, non-skid safety shoes, safety helmet or hearing protection used for appropriate conditions will reduce personal injuries.
- c) **Prevent unintentional starting. Ensure the switch is in the off-position before connecting to power source and/or rechargeable battery, picking up or carrying the tool.** Carrying power tools with your finger on the switch or energising power tools that have the switch on invites accidents.
- d) **Remove any adjusting tools or spanners/keys before turning the power tool on.** A wrench or a key left attached to a rotating part of the power tool may result in personal injury.
- e) **Do not overreach. Keep proper footing and balance at all times.** This enables better control of the power tool in unexpected situations.
- f) **Dress properly. Do not wear loose clothing or jewellery. Keep your hair and clothing away from moving parts.** Loose clothes, jewellery or long hair can be caught in moving parts.
- g) **If devices are provided for the connection of dust extraction and collection facilities, ensure these are connected and properly used.** Use of dust collection can reduce dust-related hazards.
- h) **Do not let familiarity gained from frequent use of tools allow you to become complacent and ignore tool safety principles.** A careless action can cause severe injury within a fraction of a second.

### 4) Power tool use and care

- a) **Do not force the power tool. Use the correct power tool for your application.** The correct power tool will do the job better and safer at the rate for which it was designed.
- b) **Do not use the power tool if the switch does not turn it on and off.** Any power tool that cannot be controlled with the switch is dangerous and must be repaired.
- c) **Disconnect the plug from the power source and/or remove the battery pack, if detachable, from the power tool before making any adjustments, changing accessories, or storing power tools.** Such precautionary measures reduce the risk of starting the power tool accidentally.
- d) **Store idle power tools out of the reach of children and do not allow persons unfamiliar with the power tool or these instructions to operate the power tool.** Power tools are dangerous in the hands of untrained users.

- e) **Maintain power tools and attachments. Check for misalignment or binding of moving parts, breakage of parts and any other condition that may affect the power tool's operation. If damaged, have the power tool repaired before use.** Many accidents are caused by poorly maintained power tools.

- f) **Keep cutting tools sharp and clean.** Properly maintained cutting tools with sharp cutting edges are less likely to bind and are easier to control.
- g) **Use electric tools, insertion tools, etc. according to these instructions. Take into account the working conditions and the work to be performed.** Use of the power tool for operations different from those intended could result in a hazardous situation.
- h) **Keep handles and grasping surfaces dry, clean and free from oil and grease.** Slippery handles and grasping surfaces do not allow for safe handling and control of the tool in unexpected situations.

### 5) Service

- a) **Only have your power tool repaired by qualified specialists and only with original spare parts.** This will ensure that the safety of the power tool is maintained.

### Using and handling the cordless tool

- a) **Only charge the batteries with battery chargers recommended by the manufacturer.** A battery charger that is suitable for a particular type of battery poses a fire hazard when used with other batteries.
- b) **Only use the batteries in power tools that are designed for them.** The use of other batteries can lead to injuries and a risk of fire.
- c) **Keep the unused battery away from paper clips, coins, keys, nails, screws or other small metal objects that could cause a short-circuit between the contacts.** A short-circuit between the contacts of the battery could result in burns or fires.
- d) **Liquid may leak from the battery if used incorrectly. Avoid contact with it. In case of accidental contact, rinse with water. If the liquid gets into your eyes, seek additional medical attention.** Leaking battery fluid may cause skin irritation or burns.
- e) **Do not use a damaged or modified battery.** Damaged or modified batteries can behave unpredictably and cause fire, explosion or injury.
- f) **Do not expose a battery to fire or excessive temperatures.** Fire or temperatures above 130°C may cause an explosion.
- g) **Follow all charging instructions and never charge the battery or rechargeable tool outside the temperature range specified in the operating manual.** Incorrect charging or charging outside the approved temperature range can destroy the battery and increase the risk of fire.
- h) **Never attempt to service damaged batteries.** Any type of battery maintenance shall be carried out only by the manufacturer or an authorised customer service centre.

## Safety instructions for hedge trimmers

- a) **Keep all body parts away from the blade. Do not attempt to remove cuttings or hold material to be cut while the blade is running.** The blades continue to move after the switch is turned off. A moment of carelessness when using the hedge trimmer can result in serious injury.
- b) **Carry the hedge trimmer by the handle with the blades stationary and take care not to operate the switch.** Carrying the hedge trimmer correctly reduces the risk of accidental operation and injuries from the blade.
- c) **Always put the cover over the blade when transporting or storing the hedge trimmer.** Handling the hedge trimmer correctly reduces the risk of injury from the blade.
- d) **Make sure all switches are off and the battery is removed before removing trapped clippings or servicing the product.** Unexpected operation of the hedge trimmer when removing trapped material can cause serious injury.
- e) **Hold the hedge trimmer only by the insulated gripping surfaces, as the cutting blade could hit hidden power lines or its own mains cable.** Contact between the blade and a live power line can also electrify metal device parts and lead to an electric shock.
- f) **Keep any mains cables away from the cutting area.** Wires may be hidden in hedges and bushes and could be accidentally cut by the blade.
- g) **Do not use the hedge trimmer in bad weather, especially if there is a risk of thunderstorms.** This reduces the risk of being struck by lightning.

## Additional safety instructions

- Always wear safety gloves, safety goggles, hearing protection, sturdy shoes and long trousers when working with this product.
- The hedge trimmer is intended for work where the operator stands on the ground and not on a ladder or other unstable standing surface.
- Electrical hazard, remain at least 10 m from overhead wires.
- Do not attempt to loosen a jammed/blocked cutter bar until you have switched off the product and removed the battery. There is a danger of injury!
- The blades must be checked regularly for wear and have them resharpened. Blunt blades overload the product. Any resulting damage is not covered by the warranty.
- If you are interrupted while working with the product, first finish the current operation and then switch off the product.
- **Store idle power tools out of the reach of children and do not allow persons unfamiliar with the power tool or these instructions to operate the power tool.** Power tools are dangerous in the hands of untrained users.

## Residual risks

The product has been built according to state-of-the-art and the recognised technical safety rules. However, individual residual risks can arise during operation.

- Cutting injuries.
- Damage to eyes if the stipulated eye protection is not worn.
- Damage to hearing if the stipulated hearing protection is not worn.
- Residual risks can be minimised if the "Safety Instructions" and the "Intended Use" together with the operating manual as a whole are observed.
- Use the product in the way that is recommended in this operating manual. This is how to ensure that your product provides optimum performance.
- Furthermore, despite all precautions having been met, some non-obvious residual risks may still remain.

### WARNING

This power tool generates an electromagnetic field during operation. This field can impair active or passive medical implants under certain circumstances. In order to prevent the risk of serious or deadly injuries, we recommend that persons with medical implants consult with their physician and the manufacturer of the medical implant prior to operating the power tool.

### WARNING

In case of extended working periods, the operating personnel may suffer circulatory disturbances in their hands (vibration white finger) due to vibrations.

Raynaud's syndrome is a vascular disease that causes the small blood vessels on the fingers and toes to cramp in spasms. The affected areas are no longer supplied with sufficient blood and therefore appear extremely pale. The frequent use of vibrating products can cause nerve damage in people whose circulation is impaired (e.g. smokers, diabetics).

If you notice unusual adverse effects, stop working immediately and seek medical advice.

### ATTENTION

The product is part of the 20V IXES series and may only be operated with batteries of this series. Batteries may only be charged with battery chargers of this series. Observe the manufacturer's instructions.

### WARNING

**Follow the safety and charging instructions and correct usage given in the instruction manual of your 20V IXES Series battery and charger. A detailed description of the charging process and further information are provided in this separate manual.**



## 6 Technical data

Cordless grass & hedge trimmer	C-HTGS200-X
Engine voltage	20 V
Idle speed $n_0$	1200 <sup>rpm</sup>
Grass cutting blade width	90 mm
Hedge cutting blade cutting length	200 mm
Weight (without battery, with both sets of blade and saw chain)	0.96 kg

Subject to technical changes!

### Noise and vibration

#### WARNING

Noise can have serious effects on your health. If the machine noise exceeds 85 dB, please wear suitable hearing protection for you and persons in the vicinity.

The noise and vibration values have been determined in accordance with EN 62841-1.

### Noise data

Grass cutting blade

Sound pressure $L_{pA}$	78.9 dB
Sound power $L_{WA}$	86.9 dB
Measurement uncertainty $K_{WA}$	3 dB

Hedge cutting blade

Sound pressure $L_{pA}$	75.8 dB
Sound power $L_{WA}$	83.8 dB
Measurement uncertainty $K_{WA}$	3 dB

### Vibration parameters

Vibration $a_h$ Grassing cutting blade	1.309 $m/s^2$
Vibration $a_h$ Hedge cutting blade	2.553 $m/s^2$
Measurement uncertainty K	1.5 $m/s^2$

The total vibration emission values specified and the device emissions values specified have been measured in accordance with a standardised test procedure and can be used for comparison of one electric tool with another.

The total noise emission values specified and the total vibration emission values specified can also be used for an initial estimation of the load.

#### WARNING

The noise emission values and vibration emission value can vary from the specified values during the actual use of the power tool, depending on the type and the manner in which the electric tool is used, and in particular the type of workpiece being processed.

Try to keep the stress as low as possible. For example: Limit working time. In doing so, all parts of the operating cycle must be taken into account (such as times in which the power tool is switched off or times in which it is switched on, but is not running under a load).

## 7 Unpacking

#### WARNING

The product and the packaging material are not children's toys!

Do not let children play with plastic bags, films or small parts! There is a danger of choking or suffocating!

- Open the packaging and carefully remove the product.
- Remove the packaging material, as well as the packaging and transport safety devices (if present).
- Check whether the scope of delivery is complete.
- Check the product and accessory parts for transport damage. Immediately report any damage to the transport company that delivered the Product. Later claims will not be recognised.
- If possible, keep the packaging until the expiry of the warranty period.
- Familiarise yourself with the product by means of the operating manual before using for the first time.
- With accessories as well as wearing parts and replacement parts use only original parts. Spare parts can be obtained from your specialist dealer.
- When ordering please provide our article number as well as type and year of manufacture for the product.

## 8 Operation

The cordless grass & hedge trimmer is a combination product with two interchangeable cutting devices. When used as a hedge shear (hedge trimmer), a hedge cutting blade is used as the cutting device. For safety reasons, the teeth are rounded horizontally and offset to reduce the danger of injury. When used as grass shears, a grass cutting blade with several teeth is used as the cutting device.

#### WARNING

##### Danger of injury!

Remove the battery from the power tool before carrying out any work on the power tool (e.g. maintenance, tool change, etc.) and when transporting and storing it. There is a risk of injury if the on/off switch is operated unintentionally.

#### WARNING

##### Electric shock and damage to the product possible!

Contact with a live cable during cutting can result in electric shock. Cutting into foreign objects can cause damage to the cutter bar.

- Scan hedges and bushes for hidden objects, such as live wires, wire fences and plant supports, before cutting

#### ATTENTION

Make sure that the ambient temperature does not exceed 50°C and does not fall below -20°C during work.



## ATTENTION

The product is part of the 20V IXES series and may only be operated with batteries of this series. Batteries may only be charged with battery chargers of this series. Observe the manufacturer's instructions.

### 8.1 Inserting/replacing cutting blades (Fig. 3)

#### ⚠ CAUTION

**Wear protective gloves when handling the blades!**

#### To remove the blade:

1. Press the release buttons (2) on the motor/housing (3).
2. Pull the cutting blade slightly downwards and remove it from the motor/housing (3).

#### To replace blades:

##### Note:

When reinserting, make sure that the sprockets fit correctly (1a/8a).

1. Insert the grass cutting blade (1) or the hedge cutting blade (8) and push it towards the motor/housing (3) until it audibly engages.
2. Check that the cutting blade is correctly seated.

### 8.2 Inserting/removing the battery (11) into/from the battery mount (7) (Fig. 2)

#### Inserting the battery

1. Push the battery (12) into the battery mount (7). The battery (12) clicks into place audibly.

#### Removing the battery

1. Press the unlock button (11) of the battery (12) and remove it from the battery mount (7).

### 8.3 Switching the product on/off (Fig. 1)

#### Switching on

##### Notes:

Before switching on, make sure that the product does not touch any objects.

1. Pull the blade guard (9/10) off the grass cutting blade (1) or the hedge cutting blade (8) before switching on the product.
2. First press the switch lock (4) and then the on/off switch (5).

##### Note:

It is not necessary to keep the switch lock pressed after starting the product. The switch lock is intended to prevent accidental starting of the product.

#### Switching off

1. To switch it off, simply release the on/off switch (5).

#### ⚠ CAUTION

After switching off, the product will run on. Wait until the product has come to a complete stop.

### 8.4 Overload protection

##### Note:

In the event of overloading, the motor will switch itself off. After a cool-down period (time varies) the motor can be switched back on again.

## 9 Working instructions

##### Note:

Some noise pollution from this product is unavoidable. Postpone noisy work to approved and designated times. If necessary, adhere to rest periods.

#### ⚠ WARNING

#### Electric shock and damage to the product possible!

Contact with a live cable during cutting can result in electric shock. Cutting into foreign objects can cause damage to the cutter bar.

- Scan hedges and bushes for hidden objects, such as live wires, wire fences and plant supports, before cutting

- Check the product for obvious defects such as loose, worn or damaged parts before each use.
- Check that the screws in the cutter bar are tight.
- Blunt blades reduce the cutting performance and impair the work process! Sure signs of blunt blades are leaving an indentation, reduced performance and a poor cutting pattern.
- Securely hold the product by the handle.
- Switch on the product and only then approach the material to be processed.
- Check the material to be processed for foreign objects such as nails, screws etc. and remove them.
- Do not exert excessive pressure on the product. Let the product do the work.
- Blunt, bent or damaged cutter bars must be replaced.

### 9.1 Hedge trimming

- Cut the sides of the hedges first (from bottom to top) and then the top.
- Cut the sides of the hedges such that the hedge is slightly narrower at the top.
- Use a handsaw or secateurs to cut thicker branches.
- Both the hedge trimming blade and the grass trimming blade can be used for hedge trimming.

### 9.2 Cutting grass and shrubs

- Grass is best cut when it is dry and not too long.
- Move the product evenly forwards or up and down in an arc.
- The double-sided cutter bar allows cutting in both directions, or using a pendulum movement, swinging the trimmer back and forth.
- The grass cutting blade is also suitable for cutting shrubs.
- When cutting long grass, work gradually from the top and make small cuts.

### 9.3 Instructions for use

For cutting hedges at a uniform height:

- Stretch some garden twine along the hedge at the desired height.
- Cut the hedge directly above the twine.

Recommended trimming times (Western Europe)

- Leaf hedge: June and October
- Conifer hedge: April and August
- Fast growing hedge: around every 6 weeks from May

Pay attention to nesting birds in the hedge. Delay the hedge cut or leave this area out if this is the case.

## 10 Cleaning and maintenance

### WARNING

**Have maintenance and repair tasks that are not described in this operating manual, carried out by a specialist workshop. Use only original spare parts.**

**There is a risk of accident! Always perform maintenance and cleaning work with the battery removed. There is a danger of injury! Let the Product cool down before all maintenance and cleaning tasks. Elements of the engine are hot. There is a danger of injury and burning!**

The product can start unexpectedly and cause injuries.

- Remove the battery.
- Allow the product to cool down.
- Remove the tool attachment.

### CAUTION

**Wear protective gloves when handling the blades!**

### CAUTION

After switching off, the product will run on. Wait until the product has come to a complete stop.

### 10.1 Cleaning

1. Clean the cutter bar with an oily cloth after each use.
2. Oil the cutter bar after each use with the oil can or a spray.
3. Never immerse the product in water or other liquids for cleaning.
4. Do not splash the product with water.
5. Keep protective devices, air vents and the motor housing as free of dust and dirt as possible. Rub the product clean with a clean cloth or blow it off with compressed air at low pressure. We recommend that you clean the product directly after every use.
6. Ventilation openings must always be free.

7. Do not use any cleaning products or solvents; they could attack the plastic parts of the product. Make sure that no water can penetrate the product interior.

### 10.2 Maintenance

1. Check the product for obvious defects such as loose, worn or damaged parts before each use.
2. Check that the screws in the cutter bar are tight.
3. Check the covers and protective devices for damage and correct seating. Replace them if necessary.
4. You can smooth out slight nicks on the cutting teeth yourself. To do this, draw an oil stone along the cutting edges. Only sharp cutting teeth provide a good cutting performance.
5. Blunt, bent or damaged cutter bars must be replaced.

## 11 Storage

### Preparation for storage

1. Remove the battery.
2. Clean and check the product for damage.
3. For transport or when storing the product, cover the blade with the blade guard.
4. Fertiliser and other garden chemicals contain substances that can have a severely corrosive effect on the metal parts. Do not store the product in the vicinity of these substances.

Store the product and its accessories in a dark, dry and frost-free place that is inaccessible to children.

The optimum storage temperature is between 5°C and 30°C.

Store the product in its original packaging.

Cover the product to protect it from dust or moisture.

Store the operating manual with the product.

## 12 Repair & ordering spare parts

With this product, it is necessary to note that the following parts are subject to natural or usage-related wear, or that the following parts are required as consumables.

### ATTENTION

According to the German Product Liability Act, no liability is accepted for damage caused by improper repairs or by not using original spare parts.

Such work should be performed by a customer service centre or an authorised specialists. The same applies to accessory parts.

Spare parts and accessories can be obtained from our Service Centre. To do this, scan the QR code on the front page.

### 12.1 Ordering spare parts

Please provide the following information when ordering spare parts:

- Model designation
- Item number
- Type plate data

## Spare parts / accessories

Battery pack SBP2.0 - Article no.:	7909201708
Battery pack SBP4.0 - Article no.:	7909201709
Battery charger SBC2.4A - Article no.:	7909201710
Battery charger SBC4.5A - Article no.:	7909201711
Battery charger SDBC2.4A - Article no.:	7909201712
Battery charger SDBC4.5A - Article no.:	7909201713
StarterKit SBSK2.0 - Article no.:	7909201720
StarterKit SBSK4.0 - Article no.:	7909201721

## 13 Disposal and recycling

### Notes for packaging



The packaging materials are recyclable. Please dispose of packaging in an environmentally friendly manner.

### Notes on the electrical and electronic equipment act [ElektroG]



**Waste electrical and electronic equipment does not belong in household waste, but must be collected and disposed of separately!**

- Used batteries or rechargeable batteries that are not installed permanently in the old appliance must be removed non-destructively before disposal! Their disposal is regulated by the battery act.
- Owners or users of electrical and electronic devices are legally obliged to return them after use.
- The end user is responsible for deleting their personal data from the old device being disposed of!
- The symbol of the crossed-out dustbin means that waste electrical and electronic equipment must not be disposed of with household waste.
- Waste electrical and electronic equipment can be handed in free of charge at the following places:
  - Public disposal or collection points (e.g. municipal works yards)
  - Points of sale of electrical appliances (stationary and online), provided that dealers are obliged to take them back or offer to do so voluntarily.

– Up to three waste electrical devices per type of device, with an edge length of no more than 25 centimetres, can be returned free of charge to the manufacturer without prior purchase of a new device from the manufacturer or taken to another authorised collection point in your vicinity.

– Further supplementary take-back conditions of the manufacturers and distributors can be obtained from the respective customer service.

- If the manufacturer delivers a new electrical appliance to a private household, the manufacturer can arrange for the free collection of the old electrical appliance upon request from the end user. Please contact the manufacturer's customer service for this.
- These statements only apply to devices installed and sold in the countries of the European Union and which are subject to the European Directive 2012/19/EU. In countries outside the European Union, different regulations may apply to the disposal of waste electrical and electronic equipment.

### Notes on lithium-ion batteries



**Remove the battery before disposing of the device!**

- Do not dispose of the battery in household waste, in a fire (risk of explosion) or in water. Damaged batteries can harm the environment and your health if toxic vapours or liquids escape.
- Defective or used batteries must be recycled in accordance with Directive 2006/66/EC.
- Hand in the device and the battery charger at a recycling centre. The plastic and metal parts used can be separated by type and thus recycled.
- Dispose of batteries when discharged. We recommend covering the poles with an adhesive strip to protect against a short circuit. Do not open the battery.
- Dispose of batteries according to local regulations. Return batteries to a used battery collection point where they can be recycled in an environmentally friendly manner. Ask your local waste disposal company about this.

## 14 Troubleshooting

Fault	Possible cause	Remedy
The product cannot be started.	The battery power is too weak.	Charge the battery.
	The battery is not properly inserted.	Push the battery into the battery mount. The battery clicks into place audibly.
	On/off switch defective	Please contact our service department.
	Motor defective.	
Product works with interruptions.	Internal loose contact.	Please contact our service department.
	On/off switch defective	
Cutter bar becomes hot.	Cutter bar blunt.	Check cutter bar, sharpen or contact our service department.
	Cutter bar has nicks.	
	Too much friction due to lack of lubrication.	Oil the cutter bar.

Fault	Possible cause	Remedy
Poor cutting results	Cutter bar blunt.	Check cutter bar, sharpen or contact our service department.
	Too much friction due to lack of lubrication.	Oil the cutter bar.
	Dirty cutter bar.	Clean the cutter bar.
	Poor cutting technique.	Observe the working instructions.

## 15 Warranty conditions - Scheppach 20V IXES series

Revision date 11/07/2023

**Dear customer,**

our products are subject to strict quality checks. However, if a product does not function perfectly, we deeply regret this and ask that you contact our customer service at the address specified below. We will also be glad to assist you by telephone via the service number. The following information is intended to help you to process and settle your claim without any problems.

**For the assertion of warranty claims, the following applies:**

- The warranty conditions** govern our additional manufacturer warranty services for purchasers (private end consumers) of new products. The statutory warranty claims are not affected by this warranty. This is the responsibility of the dealer who you purchased the product from.
- The warranty service** extends exclusively to defects in a new product purchased by you that are based on a material or manufacturing fault and is, at our discretion, limited to the repair of such defects free of charge or the replacement of the product (also replacement with a successor model, if necessary). Replaced products or parts shall become our property. Please note that our products were not designed for commercial, trade or professional use.

A warranty claim is therefore not valid if the product has been used in commercial, trade or industrial operations within the warranty period or has been subjected to equivalent stress.

**3. The following are excluded from our warranty services:**

- Damage to the product which was caused by non-observance of the assembly instructions, improper installation, non-observance of the operating instructions (e.g. connection to an incorrect mains voltage or type of current) or the maintenance and safety regulations or use of the product in unsuitable environmental conditions as well as by insufficient care and maintenance.
- Damage to the product caused by misuse or improper application (such as overloading the product or using non-approved tools and accessories), penetration of foreign bodies into the product (such as sand, stones or dust), transport damage, use of force or external influences (such as damage caused if dropped).

- Damage to the product or parts of the product which is due to intentional, normal (operational) or other natural wear as well as damage and/or wearing of wear parts.
  - Defects in the product which have been caused by the use of accessories, expansions or spare parts that are not original parts or are not used as intended.
  - Products on which changes or modifications have been made.
  - Minor deviations from the target characteristics which are irrelevant for the value and usability of the product.
  - Products on which unauthorised repairs have been carried out, in particular by an unauthorised third party.
  - If the marking on the product or the identification information of the product (machine label) is missing or illegible.
  - Products that are very dirty and are therefore refused by the service personnel.
  - Claims for damages and consequential damages are generally excluded from this warranty.
- 4. The warranty period** is usually **5 years** (12 months for batteries/rechargeable batteries) and starts from the date of purchase of the product. The date on the original purchase receipt is decisive. Warranty claims must be made immediately after becoming aware of them. The assertion of warranty claims after expiry of the warranty period is excluded. The repair or replacement of the product does not result in an extension of the warranty period, nor does this service initiate a new warranty period for the product or for any installed spare parts. This also applies when using an on-site service. The product concerned is to be cleaned and returned to the service centre together with a copy of the purchase receipt, which must include the date of purchase and the product designation. If a product is sent in incomplete without the complete scope of delivery, the missing accessories will be charged / deducted in value if the product is exchanged or in the event of a refund.
- Partially or completely dismantled products cannot be accepted as a warranty claim. In the event of an unjustified complaint or if outside the warranty period, the purchaser shall generally bear the transport costs and the transport risk. **Please report a warranty claim in advance to the service centre (see below).** It is generally agreed upon that the defective product will be returned to the service address given below with a brief description of the fault by organised return or, in the case of repair outside the warranty period, with sufficient postage, taking the appropriate packaging and shipping guidelines into account.

**Please note that your product (depending on the model) will be free of all operating materials when returned for safety reasons.** The product sent to our service centre must be packaged in such a way that damage to the product under complaint is avoided during transport. After successful repair / replacement, we will send the product back to you free of charge. If products cannot be repaired or replaced, a sum up to the purchase price of the defective product may be refunded at our own discretion, taking into account any deduction for wear and tear. These warranties are only for the benefit of the original private purchaser and cannot be assigned or transferred.

5. **Extension of the warranty period to 10 years:** Scheppach offers an additional warranty extension of 5 years on products of the Scheppach 20V series. Thus, the warranty period for these products totals 10 years. Batteries / rechargeable batteries, battery chargers and accessories are excluded from this. You can claim this warranty extension by registering your Scheppach product from this range at <https://garantie.schepbach.com> no later than 30 days from the date of purchase. After registering online successfully, you will receive confirmation for the item-related warranty extension.
6. **In order to submit your warranty claim, please contact our service centre.**

**Preferably, please use our form on our homepage:**  
<https://www.schepbach.com/de/service>

**Please do not send us any products without first contacting and registering with our service centre.**

**Contacting our service centre first is mandatory to claim these warranty promises.** Warranty claims must be made before expiry of the warranty period within 14 days of discovery of the defect. For this purpose, the original purchase receipt and, if necessary, confirmation of the item-related warranty extension are required.

7. **Processing time** - We normally process complaint consignments within 14 days of receipt at our service centre. If, in exceptional cases, the processing time mentioned is exceeded, you will be informed in good time.
8. **Wear parts are generally excluded from the warranty!** - Wear parts are: a) supplied, attached and/or installed batteries / rechargeable batteries as well as b) all model-dependent wear parts (i.e. belts, saw blades, tool attachments, grinding discs, filters, carbon brushes etc., see operating manual). The warranty does not cover batteries or rechargeable batteries that are deeply discharged or those with damaged housing or battery terminals.
9. **Cost estimate** - Products that are not covered or no longer covered by the warranty will be repaired at extra cost. Upon request to our service centre, you can send in the defective products for a cost estimate and, if necessary, give the service centre approval for the repair in writing (by post, e-mail). No further processing will take place without approval for the repair.
10. **Claims other** than those mentioned above cannot be asserted.

The warranty conditions only apply in the current version at the time of the complaint and, if necessary, can be found on our homepage ([www.schepbach.com](http://www.schepbach.com)).

In case of translations, the German version is decisive.

**Schepbach GmbH · Günzburger Str. 69 · 89335 Ichenhausen (Germany)**

**Tel: +800 4002 4002 ·**

**E-Mail: [customerservice.GB@schepbach.com](mailto:customerservice.GB@schepbach.com) ·**

**Internet: <https://www.schepbach.com>**

We reserve the right to make changes to the warranty conditions at any time without prior notice.

## 16 EU Declaration of Conformity

### Translation of the original Declaration of Conformity

#### Manufacturer:

Schepbach GmbH  
 Günzburger Straße 69  
 D-89335 Ichenhausen

We declare under our sole responsibility that the product described here complies with the applicable directives and standards.

Brand:	<b>SCHEPPACH</b>
Art. designation:	<b>CORDLESS GRASS AND HEDGE TRIMMER</b>
	<b>C-HTGS200-X</b>
	<b>5912205900</b>
Item No.	

#### EU directives:

2014/30/EU, 2006/42/EC, 2000/14/EC\_2005/88/EC, 2011/65/EU\*

\* The object of the declaration described above fulfils the regulations of the directive 2011/65/EU of the European Parliament and Council from 8th June 2011, on the restriction of the use of certain hazardous substances in electrical and electronic equipment.

#### Applied standards:

EN 62841-1:2015/A11:2021; EN 62841-4-2:2019; EN IEC 55014-1:2021; EN IEC 55014-2:2021

#### Documentation authorised representative:

David Rümpelein  
 Günzburger Str. 69  
 D-89335 Ichenhausen

Ichenhausen, 24.11.2023



Simon Schünk

Division Manager Product Center



Andreas Pecher

Head of Project Management

## Sommaire

1	Introduction .....	24
2	Description du produit (fig. 1) .....	25
3	Fournitures (fig. 1) .....	25
4	Utilisation conforme .....	25
5	Consignes de sécurité .....	25
6	Caractéristiques techniques .....	28
7	Déballage .....	29
8	Utilisation .....	29
9	Consignes de travail .....	30
10	Nettoyage et maintenance .....	30
11	Stockage .....	31
12	Réparation et commande de pièces de rechange .....	31
13	Élimination et recyclage .....	31
14	Dépannage .....	32
15	Conditions de garantie - série IXES 20 V de Scheppach .....	33
16	Déclaration de conformité UE .....	34
17	Vue éclatée .....	230

## Explication des symboles sur le produit

L'utilisation de symboles dans ce manuel permet d'attirer votre attention sur les éventuels risques. Les symboles de sécurité et les explications qui les accompagnent doivent être parfaitement compris. Les avertissements en eux-mêmes ne permettent pas d'éliminer les risques et ne dispensent pas de prendre des mesures adaptées pour la prévention des accidents.

	Lisez la notice d'utilisation et observez les consignes de sécurité avant de procéder à la mise en service !
	Attention ! Le non-respect des symboles de sécurité et des avertissements apposés sur le produit et le non-respect des consignes de sécurité et d'utilisation peut causer de graves blessures, voire la mort.
	Portez des lunettes de protection.
	Portez des chaussures de sécurité !
	Portez une protection auditive.
	N'exposez pas le produit à la pluie. Le produit ne peut être stationné, entreposé et exploité que dans des conditions ambiantes sèches.

	Danger lié à la projection de pièces lorsque le moteur est en cours de fonctionnement.
	Attention ! Risque de blessures dû aux lames en fonctionnement.
	Vérifiez que chacun respecte une distance de sécurité suffisante.
	Niveau de puissance acoustique garanti du produit.
	Batterie lithium-ion
	Le produit respecte les directives européennes en vigueur.

## 1 Introduction

### Fabricant :

Scheppach GmbH  
Günzburger Straße 69  
D-89335 Ichenhausen

### Cher client,

Nous espérons que votre nouveau produit vous apportera satisfaction et de bons résultats.

### Remarque :

Conformément à la loi en vigueur sur la responsabilité du fait des produits, le fabricant de ce produit n'est pas responsable des dommages survenus sur ce produit dans les cas suivants :

- Manipulation incorrecte
- Non-respect de la notice d'utilisation
- Réparations effectuées par des tiers, des spécialistes non autorisés
- Montage et remplacement des pièces de rechange non originales
- Utilisation non conforme

### Attention :

Le mode d'emploi fait partie du produit.

Il contient des remarques importantes sur l'utilisation sécuritaire, réglementaire et économique du produit et sur la façon d'éviter les dangers, de limiter les frais de réparation, de réduire les périodes d'arrêt et d'augmenter la fiabilité et la durée de vie du produit. Outre les dispositions de sécurité figurant dans ce mode d'emploi, vous devez absolument observer les prescriptions concernant le fonctionnement du produit en vigueur dans votre pays.

Avant d'utiliser le produit, familiarisez-vous avec les consignes de sécurité et d'utilisation. Utilisez le produit uniquement conformément aux descriptions et pour les domaines d'utilisation prescrits. Conservez bien le mode d'emploi et transmettez tous les documents en cas de remise du produit à un tiers.

## 2 Description du produit (fig. 1)

1. Lame de coupe pour gazon
- 1a. Couronne dentée de lame de coupe pour gazon
2. Touches de déverrouillage pour porte-lame
3. Moteur/boîtier
4. Verrouillage de commande
5. Interrupteur On/Off
6. Poignée
7. Logement de batterie
8. Lame de coupe pour haies
- 8a. Couronne dentée de lame de coupe pour haies
9. Protection de lame de coupe pour haies
10. Protection de lame de coupe pour gazon
11. Touche de déverrouillage (batterie)
12. Batterie\*

\* = non fourni !

## 3 Fournitures (fig. 1)

Pos.	Quantité	Désignation
1.	1 x	Lame de coupe pour gazon
8.	1 x	Lame de coupe pour haies
9.	1 x	Protection de lame de coupe pour haies
10.	1 x	Protection de lame de coupe pour gazon
	1 x	Coupe-bordures/taille-haies sans fil
	1 x	Notice d'utilisation

## 4 Utilisation conforme

Le produit est uniquement conçu pour la coupe et la taille de pousses fines sur les haies, les buissons et les arbustes décoratifs et à la coupe de l'herbe sur les bords et des petites surfaces.

Le produit doit être utilisé selon les dispositions correspondantes. Toute autre utilisation est considérée comme étant non conforme. Le fabricant décline toute responsabilité quant aux dommages ou blessures qui en résulteraient. Dans ce cas, l'utilisateur/opérateur est le seul responsable.

Une utilisation conforme consiste également à respecter les consignes de sécurité, ainsi que les instructions de montage et les consignes d'utilisation de la notice d'utilisation.

Les personnes utilisant le produit et en assurant la maintenance doivent être familiarisées avec celui-ci et connaître les dangers possibles qu'il implique.

Toute modification du produit annule toute garantie du fabricant pour les dommages en résultant.

Le produit ne doit être utilisé qu'avec des pièces de rechange et des accessoires originaux du fabricant.

Respectez les prescriptions de sécurité, de travail et de maintenance du fabricant, ainsi que les dimensions indiquées dans les caractéristiques techniques.

Remarque : conformément aux dispositions, nos produits n'ont pas été conçus pour une utilisation commerciale, artisanale ou industrielle. Nous déclinons toute responsabilité si le produit est utilisé dans des exploitations commerciales, artisanales ou industrielles, ou dans le cadre d'activités comparables.

## Explication des mots de signalisation dans le mode d'emploi

**⚠ DANGER**

Terme de signalisation servant à désigner une situation de danger immédiate qui entraîne des blessures graves voire mortelles si elle n'est pas évitée.

**⚠ AVERTISSEMENT**

Terme de signalisation servant à désigner une situation de danger possible qui peut entraîner des blessures graves voire mortelles si elle n'est pas évitée.

**⚠ PRUDENCE**

Terme de signalisation servant à désigner une situation de danger possible qui peut entraîner des blessures légères ou modérées si elle n'est pas évitée.

**ATTENTION**

Terme de signalisation servant à désigner une situation de danger possible qui peut endommager le produit ou les biens environnants.

## 5 Consignes de sécurité

**⚠ AVERTISSEMENT**

**lisez toutes les consignes de sécurité, les instructions, les illustrations et les caractéristiques techniques fournies avec cet outil électrique.**

Toute négligence dans le respect des instructions suivantes peut entraîner un choc électrique, un incendie et/ou des blessures graves.

**Conservé à l'avenir toutes les consignes de sécurité et instructions.**

Le terme d'« outil électrique » utilisé dans les consignes de sécurité désigne les outils électriques sur secteur (avec câble secteur) et les outils électriques sur batterie (sans câble secteur).

### 1) Sécurité au poste de travail

- a) **Faire en sorte que la zone de travail soit propre et bien éclairée.** Le désordre ou des zones de travail non éclairées peuvent entraîner des accidents.
- b) **Ne pas utiliser l'outil électrique dans un environnement propice aux explosions, où se trouvent des liquides, gaz ou poussières inflammables.** Les outils électriques génèrent des étincelles, susceptibles de mettre le feu à la poussière ou aux vapeurs.
- c) **Pendant l'utilisation de l'outil électrique, maintenir les enfants et tiers à bonne distance.** Toute déviation peut entraîner une perte de contrôle de l'outil électrique.



## 2) Sécurité électrique

- a) **Le connecteur de raccordement de l'outil électrique doit correspondre à la prise. Ne modifier d'aucune manière le connecteur. N'utiliser aucun connecteur adaptateur avec des outils électriques mis à la terre.** Des connecteurs non modifiés et fiches adaptées réduisent le risque de choc électrique.
- b) **Éviter tout contact corporel avec les surfaces mises à la terre, par exemple, tuyaux, chauffages, fours et réfrigérateurs.** Si le corps est mis à la terre, le risque de choc électrique est plus important.
- c) **Mettre les outils électriques à l'abri de la pluie ou de l'humidité.** La pénétration d'eau dans un outil électrique augmente le risque de choc électrique.
- d) **Ne pas utiliser le câble de raccordement pour transporter ou suspendre l'outil électrique, ni pour débrancher le connecteur de la prise de courant. Maintenir le câble de raccordement à l'abri de la chaleur, de l'huile, des arêtes coupantes ou des pièces mobiles.** Des câbles de raccordement endommagés ou emmêlés augmentent le risque de choc électrique.
- e) **Si l'outil électrique est utilisé à l'extérieur, se servir d'une rallonge autorisée pour l'extérieur.** Le recours à une rallonge convenant à l'extérieur réduit le risque de choc électrique.
- f) **Si l'outil électrique doit impérativement être utilisé en milieu humide, utiliser un disjoncteur différentiel.** L'utilisation d'un disjoncteur différentiel réduit le risque de choc électrique.

## 3) Sécurité des personnes

- a) **Se montrer attentif et faire attention à ses actes et procéder avec prudence lors du travail avec un outil électrique. Ne pas utiliser l'outil électrique en cas de fatigue ou si l'on est sous l'influence de drogues, de l'alcool ou de médicaments.** Tout moment d'inattention lors de l'utilisation de l'outil électrique peut conduire à des blessures extrêmement graves.
- b) **Toujours porter un équipement de protection individuelle et des lunettes de protection.** Quel que soit le type d'outil électrique et son mode d'utilisation, le port d'un équipement de protection individuelle, tel qu'un masque antipoussières, des chaussures de sécurité antidérapantes, un casque de protection ou une protection auditive réduit le risque de blessures.
- c) **Éviter toute mise en service involontaire. Veiller à ce que l'outil électrique soit arrêté avant de le brancher sur l'alimentation électrique et/ou la batterie, de le prendre ou de le porter.** Le fait de porter l'outil électrique avec le doigt sur l'interrupteur ou alors que l'outil électrique est activé et raccordé à l'alimentation électrique peut entraîner des accidents.
- d) **Avant d'activer l'outil électrique, retirer les outils de réglage ou clés de serrage.** Tout outil ou clé se trouvant dans une pièce rotative de l'outil électrique peut entraîner des blessures.
- e) **Éviter toute position du corps anormale. Veiller à adopter une position stable et à toujours maintenir son équilibre.** Ainsi, il est possible de mieux contrôler l'outil électrique en cas de situation inattendue.

- f) **Porter des vêtements adaptés. Ne pas porter de vêtements amples ou de bijoux. Maintenir les cheveux et vêtements à bonne distance des pièces mobiles.** Les vêtements amples, bijoux ou cheveux longs risquent d'être happés par les pièces mobiles.
- g) **Si des dispositifs d'aspiration et de collecte des poussières peuvent être montés, veiller à ce qu'ils soient raccordés et utilisés correctement.** Le recours à une aspiration des poussières peut réduire les risques liés à la poussière.
- h) **Ne pas se laisser aller à une fausse impression de sécurité et négliger de respecter les règles de sécurité applicables aux outils électriques, même une fois parfaitement familiarisé avec l'utilisation de cet outil électrique.** Toute manipulation négligente peut entraîner des blessures graves en quelques fractions de seconde.

## 4) Utilisation et manipulation de l'outil électrique

- a) **Ne pas surcharger l'outil électrique. Utiliser l'outil électrique qui convient au travail à réaliser.** L'outil électrique adapté fonctionne en effet de manière plus satisfaisante et plus sûre dans la plage de puissance indiquée.
- b) **Ne pas utiliser un outil électrique dont l'interrupteur est défectueux.** Un outil électrique qu'il est devenu impossible d'activer ou de désactiver représente un danger et doit être réparé.
- c) **Retirer le connecteur de la prise de courant et/ou retirer la batterie amovible avant d'entreprendre de régler l'appareil, de remplacer les pièces de l'outil d'insertion ou de déposer l'outil électrique.** Cette mesure de sécurité empêche le démarrage involontaire de l'outil électrique.
- d) **Conserver les outils électriques inutilisés hors de portée des enfants. L'outil électrique ne doit pas être utilisé par des personnes qui ne sont pas familières de ces outils ou qui n'ont pas lu ces instructions.** Les outils électriques représentent un danger s'ils sont utilisés par des personnes inexpérimentées.
- e) **Prendre soin des outils électriques et outils auxiliaires. Vérifier si les pièces mobiles fonctionnent parfaitement, ne sont pas bloquées ou si certaines pièces sont cassées ou si endommagées qu'elles nuisent au bon fonctionnement de l'outil électrique. Faire réparer les pièces endommagées avant d'utiliser l'outil électrique.** De nombreux accidents sont dus à des outils électriques mal entretenus.
- f) **Maintenir les outils de coupe aiguisés et propres.** Des outils de coupe bien entretenus, aux arêtes de coupe aiguisées, se coincent moins et sont plus faciles à guider.
- g) **Utiliser l'outil électrique, les outils auxiliaires, etc. conformément à ces instructions. Tenir compte des conditions de travail et de l'activité à réaliser.** Toute utilisation des outils électriques dans des buts autres que ceux prévus peut entraîner des situations de danger.

- h) **Veiller à ce que les poignées et leurs surfaces de préhension soient sèches, propres et exemptes d'huile et de graisse.** Des poignées et surfaces de préhension de poignées glissantes compromettent la sécurité d'utilisation et de contrôle de l'outil électrique dans les situations inattendues.

## 5) Service après-vente

- a) **Ne confier la réparation de l'outil électrique qu'à des spécialistes qualifiés et utiliser uniquement des pièces de rechange d'origine.** Ainsi, la sécurité de l'outil électrique est maintenue.

## Utilisation et manipulation de l'outil sur batterie

- a) **Ne rechargez les batteries qu'avec des chargeurs recommandés par le fabricant.** Un chargeur adapté à un certain type de batteries présente un risque d'incendie lorsqu'il est utilisé avec d'autres batteries.
- b) **N'utilisez que les batteries prévues à cet effet dans les outils électriques.** L'utilisation d'autres batteries peut entraîner des blessures et un risque d'incendie.
- c) **Gardez la batterie non utilisée à distance des trombones, pièces de monnaie, clés, clous, vis ou autres petits objets métalliques susceptibles d'entraîner un pontage des contacts.** Un court-circuit entre les contacts de la batterie peut provoquer des brûlures ou un incendie.
- d) **En cas de mauvaise utilisation, du liquide peut s'échapper de la batterie. Évitez tout contact. En cas de contact, rincez à l'eau. Si le liquide entre en contact avec les yeux, contactez en outre un médecin.** Le liquide qui s'écoule des batteries peut causer des démangeaisons ou des brûlures de la peau.
- e) **N'utilisez pas une batterie endommagée ou altérée.** Les batteries endommagées ou altérées peuvent se comporter de manière imprévisible et provoquer un incendie, une explosion ou un risque de blessures.
- f) **N'exposez pas une batterie au feu ou à des températures excessives.** Le feu et les températures supérieures à 130 °C peuvent provoquer une explosion.
- g) **Suivez toutes les instructions de chargement et ne chargez jamais la batterie ou l'outil sans fil en dehors de la plage de températures indiquée dans le mode d'emploi.** Une charge incorrecte ou une charge en dehors de la plage de températures admise risque de détruire la batterie et d'augmenter le risque d'incendie.
- h) **N'entretenez jamais les batteries endommagées.** La maintenance des batteries est réservée au fabricant ou à une agence de service client autorisée.

## Consignes de sécurité relatives aux taille-haies

- a) **Gardez vos membres à distance de la lame. N'essayez pas de retirer les herbes découpées ou de tenir les objets à couper lorsque les lames tournent.** Les lames continuent de tourner après avoir mis l'interrupteur en position d'arrêt. Tout moment d'inattention lors de l'utilisation du taille-haie peut conduire à des blessures graves.

- b) **Portez le taille-haie par la poignée lorsque la lame est arrêtée et veillez à ne pas actionner l'interrupteur.** Le port correct du taille-haie réduit le risque de fonctionnellement intempestif et donc de blessures dues à la lame.
- c) **En cas de transport ou de stockage du taille-haie, mettez toujours le capot sur les lames.** Une manipulation correcte du taille-haies réduit le risque de blessures lié à la lame.
- d) **Assurez-vous que tous les interrupteurs sont arrêtés et que la batterie est débranchée avant de retirer les déchets de coupe coincés ou d'entretenir le produit.** Tout fonctionnement inattendu du taille-haie lors de l'élimination du bourrage peut entraîner de graves blessures.
- e) **Tenez le taille-haie uniquement au niveau des surfaces de préhension isolées, car le couteau peut entrer en contact avec des câbles électriques dissimulés ou le câble secteur.** Le contact des lames avec un câble conducteur peut également mettre les pièces métalliques de l'appareil sous tension, ce qui entraîne un choc électrique.
- f) **Éloignez les câbles secteur de la zone de coupe.** Des câbles peuvent être dissimulés dans les haies et arbustes et être coupés par inadvertance par la lame.
- g) **N'utilisez pas le taille-haies par mauvais temps, en particulier s'il y a un risque d'orage.** Cela réduit le risque d'être foudroyé.

## Autres consignes de sécurité

- Lorsque vous travaillez avec ce produit, portez toujours des gants de sécurité, des lunettes de protection, une protection auditive, des chaussures de sécurité et un pantalon.
- Le taille-haie est conçu pour un opérateur situé au sol et non pas sur une échelle ou toute autre surface instable.
- Danger électrique, restez à une distance d'au moins 10 m des lignes aériennes.
- N'essayez pas de décoincer une barre de coupe bloquée/coincée avant d'avoir arrêté le produit et retiré la batterie. Risque de blessure !
- Contrôlez régulièrement l'usure des lames et faites-les affûter si nécessaire. Les lames émoussées surchargent le produit. Les dommages en résultant ne sont pas couverts par la garantie.
- Si vous êtes interrompu pendant que vous travaillez avec le produit, terminez l'opération actuelle et arrêtez ensuite le produit.
- **Conserver les outils électriques inutilisés hors de portée des enfants. L'outil électrique ne doit pas être utilisé par des personnes qui ne sont pas familières de ces outils ou qui n'ont pas lu ces instructions.** Les outils électriques représentent un danger s'ils sont utilisés par des personnes inexpérimentées.

## Risques résiduels

**Le produit est construit selon l'état actuel de la technique et selon les règles techniques de sécurité reconnues. Toutefois, des risques résiduels peuvent survenir lors des travaux.**

- Blessures par coupure.

- Lésions oculaires en l'absence de la protection oculaire prescrite.
- Lésions auditives si la protection auditive prescrite n'est pas portée.
- Les risques résiduels peuvent être minimisés en observant les consignes de sécurité, l'utilisation conforme, ainsi que la notice d'utilisation de manière générale.
- Utilisez le produit recommandé dans la présente notice d'utilisation. Le produit présentera ainsi des performances optimales.
- En outre, malgré toutes les précautions prises, il peut demeurer des risques résiduels qui ne sont pas évités.

**⚠ AVERTISSEMENT**

Pendant son fonctionnement, cet outil électrique génère un champ électromagnétique. Ce champ peut dans certaines circonstances nuire aux implants médicaux actifs ou passifs. Pour réduire les risques de blessures graves voire mortelles, nous recommandons aux personnes porteuses d'implants médicaux de consulter leur médecin, ainsi que le fabricant de leur implant avant d'utiliser l'outil électrique.

**⚠ AVERTISSEMENT**

En cas de travail prolongé, les vibrations qui s'exercent sur les mains de l'opérateur peuvent causer des problèmes de circulation (syndrome de Raynaud).

Le syndrome de Raynaud est une maladie vasculaire qui se caractérise par une contraction brutale des petits vaisseaux sanguins des doigts et des orteils. Le sang n'irrigue plus suffisamment les zones concernées, ce qui leur donne un aspect extrêmement pâle. L'utilisation fréquente de produits vibrants peut causer des atteintes nerveuses pour les personnes souffrant des problèmes de circulation (par exemple, fumeurs, diabétiques).

Si vous constatez des troubles inhabituels, cessez immédiatement le travail et consultez un médecin.

**ATTENTION**

Le produit fait partie de la série 20V IXES et ne doit être utilisé qu'avec des batteries de cette série. Les batteries ne doivent être chargées qu'avec les chargeurs de cette série. Dans ce cas, observer les indications du fabricant.

**⚠ AVERTISSEMENT**

**Respectez les consignes de sécurité et les indications relatives à la charge et à l'utilisation correcte qui figurent dans le mode d'emploi de votre batterie et de votre chargeur de la série 20V IXES. Vous trouverez une description détaillée du processus de charge et d'autres informations dans cette notice d'utilisation séparée.**

**6 Caractéristiques techniques**

Coupe-bordures/taille-haies sans fil C-HTGS200-X

Tension du moteur	20 V 
Vitesse de rotation à vide $n_0$	1200 min <sup>-1</sup>
Largeur de coupe de la lame de coupe pour gazon	90 mm
Longueur de coupe de la lame de coupe pour haies	200 mm
Poids (sans batterie, avec les deux guides + chaînes de tronçonneuses)	0,96 kg

Sous réserve de modifications techniques !

**Bruits et vibrations**

**⚠ AVERTISSEMENT**

Le bruit peut avoir des conséquences graves sur la santé. Si le niveau sonore de la machine dépasse 85 dB, vous devez, ainsi que les personnes à proximité, porter une protection auditive adaptée.

Les valeurs de bruit et de vibrations ont été calculées conformément à la norme EN 62841-1.

**Valeurs caractéristiques sonores**

Lame de coupe pour gazon

Niveau de pression acoustique $L_{pA}$	78,9 dB
Niveau de puissance sonore $L_{wA}$	86,9 dB
Incertitude de mesure $K_{wA}$	3 dB

Lame de coupe pour haies

Niveau de pression acoustique $L_{pA}$	75,8 dB
Niveau de puissance sonore $L_{wA}$	83,8 dB
Incertitude de mesure $K_{wA}$	3 dB

**Paramètres de vibrations**

Vibration $a_{h1}$ lame de coupe pour gazon	1,309 m/s <sup>2</sup>
Vibration $a_{h1}$ lame de coupe pour haies	2,553 m/s <sup>2</sup>
Incertitude de mesure K	1,5 m/s <sup>2</sup>

La valeur totale des vibrations et la valeur d'émission de bruit indiquées ont été mesurées dans le cadre d'une méthode de contrôle normalisée et peuvent être utilisées pour comparer un outil électrique avec un autre.

La valeur totale des vibrations et la valeur d'émission de bruit indiquées peuvent également être utilisées pour réaliser une estimation préalable de la charge.

**⚠ AVERTISSEMENT**

**Les valeurs d'émission de bruit et de vibrations peuvent varier par rapport aux valeurs indiquées lors de l'utilisation réelle de l'outil électrique selon la manière dont l'outil électrique est utilisé et en particulier selon le type de pièce usinée traitée.**

Faites en sorte que la charge demeure la plus faible possible. Exemple de mesures : limitation du temps de travail. À ce niveau, tous les éléments du cycle de fonctionnement doivent être pris en compte (par exemple, les périodes d'arrêt de l'outil électrique et les périodes de fonctionnement sans charge).

## 7 Déballage

### AVERTISSEMENT

**Le produit et les matériaux d'emballage ne sont pas des jouets !**

**Les enfants ne doivent pas jouer avec les sacs en plastique, films d'emballage et pièces de petite taille ! Il existe un risque d'ingestion et d'étouffement !**

- Ouvrez l'emballage et sortez délicatement le produit.
- Retirez le matériau d'emballage, ainsi que les protections d'emballage et de transport (s'il y a lieu).
- Vérifiez que les fournitures sont complètes.
- Vérifiez que le produit et les accessoires n'ont pas été endommagés lors du transport. Signalez immédiatement tout dommage au transporteur qui a livré le produit. Les réclamations ultérieures ne seront pas acceptées.
- Conservez si possible l'emballage jusqu'à la fin de la période de garantie.
- Familiarisez-vous avec le produit à l'aide de la notice d'utilisation avant de commencer à l'utiliser.
- N'utilisez que des pièces d'origine pour les accessoires ainsi que les pièces d'usure et de rechange. Vous trouverez les pièces de rechange chez votre revendeur.
- Lors de la commande, indiquez la référence, ainsi que le type et l'année de construction du produit.

## 8 Utilisation

Le coupe-bordures/taille-haies sans fil est un produit combiné avec deux unités de coupe. En cas d'utilisation en tant que cisaille à buissons (taille-haies), une lame de coupe pour haies est utilisée comme unité de coupe. Pour des raisons de sécurité, les crocs sont arrondis sur les côtés et disposés décalés, afin de réduire les risques de blessures. En cas d'utilisation en tant que coupe-bordures, une lame de coupe pour gazon avec plusieurs dents est utilisée comme unité de coupe.

### AVERTISSEMENT

#### Risque de blessures !

Retirez la batterie de l'outil électrique avant toute intervention sur celui-ci (par ex. entretien, changement d'outil, etc.) ainsi que lors de son transport et de son rangement. Il existe un risque de blessure en cas d'actionnement involontaire de l'interrupteur marche/arrêt.

### AVERTISSEMENT

#### Risque de choc électrique et d'endommagement du produit !

Le contact avec une ligne conductrice peut provoquer un choc électrique. La découpe d'objets tiers peut endommager la barre de coupe.

- Inspectez au préalable les haies et buissons pour détecter les éventuels objets dissimulés comme les câbles électriques, clôtures et tuteurs

### ATTENTION

Veillez à ce que la température ambiante ne dépasse pas 50 °C et ne passe pas sous -20 °C pendant le travail.

### ATTENTION

Le produit fait partie de la série 20V IXES et ne doit être utilisé qu'avec des batteries de cette série. Les batteries ne doivent être chargées qu'avec les chargeurs de cette série. Dans ce cas, observer les indications du fabricant.

## 8.1 Mise en place/remplacement de la lame de coupe (fig. 3)

### PRUDENCE

**Portez des gants de protection lorsque vous manipulez les lames !**

**Retirer les lames :**

1. Appuyez sur les leviers de déverrouillage (2) situés sur le moteur/carter (3).
2. Tirez la lame de coupe légèrement vers le bas et retirez-la du moteur/carter (3).

**Insérer la lame :**

**Remarque :**

Lors de la remise en place, veillez à l'ajustement précis des couronnes dentées (1a/8a).

1. Remettez la lame de coupe pour gazon (1) ou la lame de coupe pour haies (8) en place et enfoncez-la en direction du moteur/carter (3) jusqu'à ce qu'elle s'encliquète de manière audible.
2. Vérifier le bon positionnement de la lame de coupe.

## 8.2 Mise en place/retrait de la batterie (11) dans le logement de batterie (7) (fig. 2)

**Mise en place de la batterie**

1. Poussez la batterie (12) dans le logement de batterie (7). Un bruit signale que la batterie (12) est enclenchée.

**Retirer la batterie**

1. Appuyez sur la touche de déverrouillage (11) de la batterie (12) et retirez-la du logement de batterie (7).

## 8.3 Mise en marche/à l'arrêt du produit (fig. 1)

**Mise sous tension**

**Remarques :**

Avant de le mettre sous tension, vérifiez que le produit n'est en contact avec aucun objet.

1. Avant de mettre le produit sous tension, retirez le protège-lame (9/10) de la lame de coupe pour gazon (1) ou de la lame de coupe pour haies (8).
2. Commencez par appuyer sur le verrouillage de commande (4), puis sur l'interrupteur On/Off (5).

### Remarque :

Il n'est pas nécessaire de maintenir enfoncé le verrouillage de commande après le démarrage du produit. Le verrouillage de commande doit empêcher tout démarrage inopiné du produit.

### Mise hors tension

1. Pour arrêter l'appareil, relâchez l'interrupteur On/Off (5).

## PRUDENCE

Après l'arrêt, le produit continue de fonctionner pendant un court moment. Attendez que le produit se soit complètement immobilisé.

## 8.4 Protection contre les surcharges

### Remarque :

En cas de surcharge du moteur, ce dernier s'arrête de lui-même. Après un temps de refroidissement (d'une durée variable), le moteur peut être remis en marche.

## 9 Consignes de travail

### Remarque :

Un certain niveau de nuisances sonores lié à ce produit est inévitable. Effectuez les travaux bruyants aux heures autorisées et prévues à cet effet. Observez des temps de repos.

## AVERTISSEMENT

### Risque de choc électrique et d'endommagement du produit !

Le contact avec une ligne conductrice peut provoquer un choc électrique. La découpe d'objets tiers peut endommager la barre de coupe.

- Inspectez au préalable les haies et buissons pour détecter les éventuels objets dissimulés comme les câbles électriques, clôtures et tuteurs

- Avant chaque utilisation, contrôlez les défauts manifestes sur le produit (pièces desserrées, usées ou endommagées).
- Contrôlez le serrage des vis dans la barre de coupe.
- Les lames émoussées réduisent la puissance de coupe et entravent la procédure de travail ! Une entrée moins rapide, une perte de puissance et une coupe de mauvaise qualité sont des signes de lames émoussées.
- Maintenez fermement le produit par la poignée.
- Mettez le produit en marche et approchez-le ensuite du matériau à usiner.
- Contrôlez le matériau à usiner pour détecter et éliminer les éventuels clous, vis, etc.
- N'exercez pas de pression excessive sur le produit. Laissez le produit travailler.
- Remplacez les barres de coupe émoussées, déformées ou endommagées.

## 9.1 Taillage de haies

- Coupez d'abord les côtés de la haie (de bas en haut), puis le dessus.

- Coupez les côtés de la haie de manière à ce que la haie soit légèrement plus étroite sur le dessus.
- Utilisez une scie égoïne ou un sécateur pour découper les branches plus épaisses.
- La lame de coupe pour haies et la lame de coupe pour gazon peuvent être utilisées pour la taille des haies.

## 9.2 Découpe du gazon et des haies

- La coupe du gazon est plus facile quand le gazon est sec et pas trop haut.
- Déplacez le produit vers l'avant ou vers le haut et vers le bas de manière régulière ou en formant un arc.
- La double barre de coupe permet de découper dans les deux sens ou d'un côté à l'autre avec des mouvements pendulaires.
- La lame de coupe pour gazon est également adaptée à la coupe d'arbustes.
- Lors de la coupe de herbes hautes, travaillez progressivement par le haut et effectuez des petites coupes.

## 9.3 Consignes d'utilisation

Pour la taille de haies à une hauteur uniforme :

- tendez un fil le long de la haie à la hauteur souhaitée.
- taillez directement la haie au-dessus du fil.

Temps de coupe recommandés (Europe centrale) :

- Haie à feuillage caduc : juin et octobre
- Haie à feuillage persistant : avril et août
- Haie à croissance rapide : toutes les 6 semaines env. à partir de mai

Faites attention aux oiseaux qui couvent dans la haie. Dans ce cas, repoussez la taille de la haie ou ne taillez pas cette zone.

## 10 Nettoyage et maintenance

### AVERTISSEMENT

**Confiez les travaux de réparation et de maintenance qui ne figurent pas dans cette notice d'utilisation à un atelier spécialisé. Utilisez uniquement des pièces de rechange d'origine.**

**Risque d'accident ! Réalisez en principe les travaux de maintenance et de nettoyage avec la batterie retirée. Risque de blessure ! Laissez le produit refroidir avant tout travail de maintenance et de nettoyage. Des éléments du moteur sont chauds. Risque de blessure et de brûlure !**

Le produit pourrait démarrer de manière inattendue et causer des blessures.

- Retirez la batterie.
- Laissez le produit refroidir.
- Retirez l'outil auxiliaire.

## **⚠ PRUDENCE**

**Portez des gants de protection lorsque vous manipulez les lames !**

## **⚠ PRUDENCE**

Après l'arrêt, le produit continue de fonctionner pendant un court moment. Attendez que le produit se soit complètement immobilisé.

### 10.1 Nettoyage

- Après chaque utilisation, nettoyez la barre de coupe avec un chiffon huileux.
- Lubrifiez la barre de coupe après chaque utilisation avec la burette d'huile ou un spray.
- N'immergez jamais le produit dans l'eau ou tout autre liquide pour le nettoyer.
- N'aspergez en aucun cas le produit d'eau.
- Veillez à ce que les dispositifs de protection, le volet d'aération et le logement du moteur restent aussi exempts de poussières et d'impuretés que possible. Frottez le produit avec un chiffon propre ou soufflez dessus avec de l'air comprimé à faible pression. Nous vous recommandons de nettoyer le produit après chaque utilisation.
- Les ouvertures d'aération ne doivent jamais être obstruées.
- N'utilisez pas de produits de nettoyage ou de solvants qui risqueraient d'attaquer les pièces en plastique du produit. Veillez à ce que l'eau ne puisse pas pénétrer à l'intérieur du produit.

### 10.2 Maintenance

- Avant chaque utilisation, contrôlez les défauts manifestes sur le produit (pièces desserrées, usées ou endommagées).
- Contrôlez le serrage des vis dans la barre de coupe.
- Vérifiez les endommagements et la bonne fixation des couvercles et dispositifs de protection. Remplacez-les si besoin.
- Vous pouvez vous-même lisser les petites brèches sur les dents de coupe. Ôtez pour cela les entailles avec une pierre à huile. Seules les dents de coupe à bords saillants garantissent une bonne capacité de coupe.
- Remplacez les barres de coupe émoussées, déformées ou endommagées.

### 11 Stockage

#### Préparation à l'entreposage

- Retirez la batterie.
- Nettoyez le produit et vérifiez s'il est endommagé.
- Pour le transport et le stockage du produit, couvrez la lame avec le protège-lame.
- Les engrais et autres produits chimiques pour le jardin contiennent des substances pouvant avoir des effets très corrosifs sur les pièces en métal. Ne stockez pas le produit à proximité de ces substances.

Stockez le produit, ainsi que des accessoires à un endroit sombre, sec, exempt de gel et inaccessible aux enfants.

La température de stockage optimale se situe entre 5 et 30 °C.

Conservez le produit dans son emballage d'origine.

Recouvrez le produit afin de le protéger de la poussière ou de l'humidité. Conservez la notice d'utilisation à proximité du produit.

### 12 Réparation et commande de pièces de rechange

Notez que, pour ce produit, les composants suivants sont soumis à une usure naturelle ou due à l'utilisation et que les composants suivants sont nécessaires en tant que consommables.

#### ATTENTION

La loi allemande de responsabilité produit décharge le fabricant de toute responsabilité en cas de dommages dus à des réparations incorrectes ou à la non-utilisation de pièces de rechange d'origine.

Faites-les effectuer dans un atelier de service après-vente ou par un spécialiste dûment autorisé. Il en va de même pour les accessoires.

Les pièces de rechange et accessoires sont disponibles auprès de notre centre de service après-vente. Pour ce faire, scannez le QR Code figurant sur la page d'accueil.

#### 12.1 Commande de pièces de rechange

Les informations suivantes sont nécessaires pour commander des pièces de rechange :

- Désignation du modèle
- Référence
- Informations de la plaque signalétique

#### Pièces de rechange/accessoires

SBP2.0 batterie Réf. :	7909201708
SBP4.0 batterie Réf. :	7909201709
SBC2.4A chargeur Réf. :	7909201710
SBC4.5A chargeur Réf. :	7909201711
SDBC2.4A chargeur Réf. :	7909201712
SDBC4.5A chargeur Réf. :	7909201713
StarterKit SBSK2.0 Réf. :	7909201720
StarterKit SBSK4.0 Réf. :	7909201721

### 13 Élimination et recyclage

#### Consignes relatives à l'emballage



Les matériaux d'emballage sont recyclables. Merci d'éliminer les emballages de manière respectueuse de l'environnement.

#### Consignes relatives à la loi allemande sur les appareils électriques et électroniques



Les appareils électriques et électroniques usagés ne doivent pas être jetés avec les ordures ménagères, mais éliminés séparément !



- Retirer les piles ou batteries amovibles usagées de manière non destructive avant de déposer vos déchets électroniques dans un point de collecte ! L'élimination des piles et batteries est réglementée par la loi allemande sur les piles.
- Les propriétaires et utilisateurs d'appareils électriques et électroniques sont légalement tenus de les rapporter à l'issue de leur utilisation.
- Il incombe à l'utilisateur final de supprimer ses données à caractère personnel enregistrées sur l'appareil usagé !
- Le symbole représentant une poubelle barrée signifie que les appareils électriques et électroniques ne doivent pas être jetés avec les ordures ménagères.
- Les appareils électriques et électroniques peuvent être gratuitement déposés :
  - Dans les points de collecte et d'élimination publics (dépôts municipaux p. ex.)
  - Dans les points de vente d'appareils électroniques (sur place ou en ligne) si le distributeur est tenu de les reprendre ou propose ce service.
  - Vous pouvez déposer jusqu'à trois appareils électroniques usagés dont les bords ne dépassent pas 25 centimètres de longueur auprès du fabricant ou d'un point de collecte agréé situé près de chez vous sans acheter de nouvel appareil.
  - Pour plus de détails concernant les conditions de reprise des fabricants et distributeurs, contactez le service client correspondant.
- En cas de livraison d'un nouvel appareil électronique à un consommateur privé par le fabricant, le fabricant peut accepter de reprendre l'appareil électronique usagé gratuitement sur demande de l'utilisateur final. Pour en être sûr, contactez le service client du fabricant.

- Ces déclarations ne s'appliquent qu'aux appareils vendus et installés dans les pays membres de l'Union européenne et visés par la directive européenne 2012/19/UE. D'autres dispositions relatives à l'élimination des appareils électriques et électroniques usagés peuvent s'appliquer dans les pays hors de l'Union européenne.

### Consignes pour les batteries lithium-ion



#### Retirer la batterie avant d'éliminer l'appareil !

- Ne jetez pas la batterie avec les ordures ménagères, au feu (risque d'explosion) ou dans l'eau. Les batteries endommagées risquent de polluer l'environnement et de nuire à votre santé si jamais des valeurs ou liquides nocifs s'en échappent.
- Les batteries défectueuses ou usagées doivent être recyclées conformément à la directive 2006/66/UE.
- Confiez l'appareil et le chargeur à une filière de valorisation. Les pièces en plastique et en métal utilisées peuvent être triées par matériau et ainsi faire l'objet d'un recyclage.
- Éliminez les batteries une fois qu'elles sont déchargées. Nous recommandons de recouvrir les pôles avec un ruban adhésif afin de les protéger d'un court-circuit. N'ouvrez pas la batterie.
- Éliminez les batteries conformément aux dispositions locales. Confiez les batteries à un point de collecte de piles usagées, où elles seront recyclées dans le respect de l'environnement. Renseignez-vous à ce sujet auprès de l'entreprise locale de collecte des déchets.

## 14 Dépannage

Panne	Cause possible	Remède
Le produit ne démarre pas.	La puissance de la batterie est trop faible.	Chargez la batterie.
	La batterie n'est pas insérée correctement.	Poussez la batterie dans le logement de batterie. Un bruit signale que la batterie est enclenchée.
	Interrupteur On/Off défectueux.	Contactez notre service après-vente.
	Moteur défectueux.	Contactez notre service après-vente.
Le produit fonctionne par intermittence.	Faux contact interne.	Contactez notre service après-vente.
	Interrupteur On/Off défectueux.	Contactez notre service après-vente.
La barre de coupe chauffe.	Barre de coupe émoussée.	Contrôlez, affûtez la barre de coupe ou contactez notre service après-vente.
	La barre de coupe est ébréchée.	Contrôlez, affûtez la barre de coupe ou contactez notre service après-vente.
	Frottement trop élevé en raison d'un manque de lubrification.	Lubrifiez la barre de coupe.
Mauvais résultat de coupe	Barre de coupe émoussée.	Contrôlez, affûtez la barre de coupe ou contactez notre service après-vente.
	Frottement trop élevé en raison d'un manque de lubrification.	Lubrifiez la barre de coupe.
	Barre de coupe encrassée.	Nettoyez la barre de coupe.
	Mauvaise technique de coupe.	Tenez compte des consignes de travail.



## 15 Conditions de garantie - série IXES 20 V de Schepbach

date de révision 11/07/2023

### Chère cliente, cher client,

Nos produits sont soumis à un contrôle de qualité exigeant. Si un produit ne devait cependant pas fonctionner de manière irréprochable, nous le regrettons vivement et vous invitons à vous mettre en relation avec notre service après-vente à l'adresse indiquée ci-dessous. Nous nous tenons bien volontiers également à votre disposition par téléphone aux numéros d'appel. Les indications suivantes doivent vous permettre de traiter et de gérer sans problème les dysfonctionnements.

### Pour faire valoir vos droits à garantie, respectez les indications suivantes :

1. **Ces conditions de garantie** encadrent nos prestations de garantie fabricant supplémentaires envers les acheteurs (consommateurs finaux privés) sur les produits neufs. Les droits de garantie légale ne sont pas affectés par cette garantie. La garantie légale incombe au revendeur chez qui vous avez acheté le produit.
2. **Les prestations de garantie** couvrent exclusivement les défauts d'un produit neuf que vous avez acheté, qui résultent d'une erreur matérielle ou de fabrication et se limitent - à notre discrétion - à l'élimination gratuite de ces défauts ou au remplacement du produit (si nécessaire, le produit sera remplacé par un modèle plus récent). Les pièces ou produits remplacés redeviennent notre propriété. Remarque : conformément aux dispositions, nos produits n'ont pas été conçus pour une utilisation commerciale, artisanale ou professionnelle. Par conséquent, la garantie ne s'applique pas si le produit a été utilisé dans des exploitations commerciales, artisanales ou industrielles, ou exposé à des sollicitations comparables.
3. **Sont exclus de nos prestations de garantie :**
  - Les dommages du produit causés par un non-respect de la notice de montage, une installation incorrecte, le non-respect de la notice d'utilisation (raccordement à une tension secteur ou à un type de courant incorrect p. ex.), des dispositions de maintenance et de sécurité ou par l'utilisation du produit dans des conditions météorologiques inadaptées ainsi que par un entretien et une maintenance insuffisants.
  - Les dommages causés par des utilisations abusives ou incorrectes (par exemple, surcharge du produit ou recours à des outils ou accessoires non autorisés), par la pénétration de corps étrangers dans l'appareil (par exemple, sable, gravier ou poussières), les dommages dus au transport, à une utilisation forcée ou à des circonstances extérieures (par exemple, dommages liés à une chute).
  - Les dommages du produit ou de certaines pièces du produit résultant de l'usure ordinaire intervenant dans le cadre d'une utilisation conforme, normale (liée à l'utilisation) ou naturelle ainsi que les dommages et/ou l'usure de pièces d'usure.
  - Les défauts du produit causés par l'utilisation d'accessoires, de compléments et de pièces de rechange qui ne sont pas des pièces d'origine ou qui ne sont pas utilisés de manière conforme.

- Les produits ayant été transformés ou modifiés.
- Les petites différences avec les caractéristiques nominales qui n'ont aucun impact sur la valeur et la fonctionnalité du produit.
- Les produits ayant subi des réparations unilatérales, en particulier par des tiers non autorisés.
- Les produits dont le marquage ou les informations d'identification (autocollant sur la machine) ont disparu ou sont illisibles.
- Les produits présentant un encrassement important et qui sont refusés par le personnel du service après-vente pour cette raison.
- Les demandes de dommages et intérêts ainsi que les dommages consécutifs sont généralement exclus des prestations de cette garantie.

4. **La durée de garantie est normalement de 5 ans** (12 mois pour les piles/batteries) et commence à la date d'achat du produit. La date indiquée sur la facture d'achat originale est déterminante. Les demandes de garantie doivent être communiquées immédiatement après la prise de connaissance. Il n'est plus possible de faire valoir ses droits à garantie du moment où le délai de garantie arrive à expiration. La réparation ou le remplacement du produit n'entraîne ni prolongation du délai de garantie, ni nouvelle période de garantie pour le produit ou les pièces de rechange qui y sont montées. Cela vaut également pour les interventions sur site. Le produit concerné doit être présenté ou envoyé au SAV nettoyé et accompagné d'une copie de la facture d'achat, avec indication de la date d'achat et désignation du produit. Si un produit est envoyé incomplet, sans la totalité des pièces fournies, les accessoires manquants seront pris en compte/déduits en fonction de leur valeur en cas d'échange ou de remboursement du produit. Les produits partiellement ou entièrement démontés ne peuvent pas être acceptés en cas de garantie. En cas de réclamation injustifiée ou de réclamation effectuée en dehors du délai de garantie, c'est généralement l'acheteur qui prend en charge les frais de transport et le risque lié au transport. **Merci de prévenir le centre de SAV au préalable (voir ci-dessous) en cas de demande de garantie.** En règle générale, le produit défectueux, accompagné d'une brève description de la panne, est envoyé par retour organisé ou, en cas de réparation en dehors de la durée de garantie, suffisamment affranchi, en respectant les directives d'emballage et d'envoi, à l'adresse de SAV indiquée ci-dessous. **Veillez noter que votre produit (en fonction du modèle) doit être renvoyé sans aucun consommable pour des raisons de sécurité.** Le produit envoyé à notre centre de SAV doit être emballé de manière à éviter tout dommage sur le trajet de transport. Une fois le produit réparé/remplacé, il vous sera renvoyé gratuitement. Si certains produits ne peuvent pas être réparés ou remplacés, nous pourrions vous rembourser le produit défectueux après évaluation de sa valeur, valeur qui ne pourra pas dépasser le prix d'achat, de laquelle sera retiré un montant correspondant à l'usure. Ces prestations de garantie ne s'appliquent que pour le premier acheteur privé et ne sauraient être cédées ni transférées.

5. **Extension de la garantie à 10 ans :** Scheppach propose une extension de garantie supplémentaire de 5 ans sur les produits de la série 20 V Scheppach. La durée de garantie pour ces produits est donc de 10 ans en tout. Les piles/batteries, chargeurs et accessoires en sont exclus. Vous pouvez activer cette extension de garantie en enregistrant votre produit Scheppach de cette série à l'adresse <https://garantie.scheppach.com> au plus tard 30 jours après la date d'achat. Une fois l'enregistrement en ligne effectué, vous recevrez une confirmation de l'extension de garantie de l'article.
6. **Pour faire valoir vos droits à garantie, veuillez contacter notre SAV.**

**Veuillez privilégier le formulaire disponible sur notre page d'accueil :** <https://www.scheppach.com/de/service>

**Merci de ne pas nous envoyer de produit sans prise de contact préalable et enregistrement auprès de notre centre de SAV.**

**La prise de contact avec notre centre de SAV est une étape préalable obligatoire à l'acceptation de la garantie.** Les demandes de garantie doivent être envoyées avant la fin du délai de garantie et dans les 14 jours qui suivent la constatation du défaut. La facture d'achat originale et éventuellement la confirmation de l'extension de garantie de l'article sont nécessaires.

7. **Durée de traitement** - Nous traitons normalement les réclamations dans les 14 jours qui suivent l'arrivée de l'article dans notre centre de SAV. Exceptionnellement, en cas de dépassement de la durée de traitement indiquée, nous vous informerons à temps.
8. **Les pièces d'usure** sont généralement exclues de la garantie ! - Les pièces d'usure sont : a) les piles/batterie fournies ou intégrées b) toutes les pièces d'usure propre au modèle (notamment les courroies, lames de scie, outils, meules, filtres, balais de carbone, etc., voir la notice d'utilisation). Les piles/batteries entièrement déchargées et les piles/batteries dont le boîtier ou les pôles sont endommagés sont exclues de la garantie.
9. **Devis estimatif** - nous pouvons réparer les produits qui ne sont pas ou plus couverts par la garantie contre facturation. Sur demande auprès de notre centre de SAV, vous pouvez nous envoyer vos produits défectueux en vue d'un devis estimatif et, le cas échéant, valider la réparation par écrit (par voie postale ou par courriel). Aucune intervention n'aura lieu sans validation de la réparation.
10. **Toute autre demande** que celles mentionnées ci-dessus est irrecevable.

**Les conditions de garantie** appliquées sont celles de la dernière version en vigueur au moment de la réclamation et peuvent être consultées sur notre page d'accueil ([www.scheppach.com](http://www.scheppach.com)).

En cas de traduction, la version allemande fait toujours foi.

**Scheppach GmbH · Günzburger Str. 69 · 89335 Ichenhausen (Allemagne)**

**Téléphone :** +800 4002 4002 ·  
**E-mail :** [customerservice.FR@scheppach.com](mailto:customerservice.FR@scheppach.com) ·  
**Site web :** <https://www.scheppach.com>

Nous nous réservons le droit de modifier les conditions de cette garantie sans avertissement préalable

## 16 Déclaration de conformité UE

**Traduction de la déclaration de conformité originale**

**Fabricant :**

Scheppach GmbH  
 Günzburger Straße 69  
 D-89335 Ichenhausen

Nous déclarons, sous notre propre responsabilité, que le produit décrit ici est conforme aux directives et normes en vigueur.

Marque : **SCHPEPPACH**  
 Désignation : **COUPE-BORDURES/  
 TAILLE-HAIES SANS FIL  
 C-HTGS200-X  
 5912205900**

Réf.

**Directives UE :**

2014/30/UE, 2006/42/CE, 2000/14/CE\_2005/88/CE, 2011/65/UE\*

\* L'objet de la déclaration décrit ci-dessus répond aux prescriptions de la directive 2011/65/UE du Parlement européen et du Conseil du 8 juin 2011 relative à la limitation de l'utilisation de certaines substances dangereuses dans les équipements électriques et électroniques.

**Normes appliquées :**

EN 62841-1:2015/A11:2021; EN 62841-4-2:2019; EN IEC 55014-1:2021; EN IEC 55014-2:2021

**Responsable de la documentation :**

David Rümpelein  
 Günzburger Str. 69  
 D-89335 Ichenhausen  
 Ichenhausen, 24.11.2023

  
 Simon Schünk  
 Division Manager Product Center

  
 Andreas Procher  
 Head of Project Management

## Indice

1	Introduzione .....	35
2	Descrizione del prodotto (Fig. 1) .....	36
3	Contenuto della fornitura (Fig. 1) .....	36
4	Impiego conforme alla destinazione d'uso .....	36
5	Indicazioni di sicurezza .....	36
6	Dati tecnici .....	39
7	Disimballaggio .....	40
8	Utilizzo .....	40
9	Istruzioni di lavoro .....	41
10	Pulizia e manutenzione .....	42
11	Stoccaggio .....	42
12	Riparazione e ordine dei pezzi di ricambio .....	42
13	Smaltimento e riciclaggio .....	43
14	Risoluzione dei guasti .....	43
15	Condizioni di garanzia - Scheppach Serie 20V IXES .....	44
16	Dichiarazione di conformità UE .....	45
17	Disegno esploso .....	230

## Spiegazione dei simboli sul prodotto

L'utilizzo di simboli in questo manuale serve ad attirare la vostra attenzione sui possibili rischi. I simboli di sicurezza e le spiegazioni che li accompagnano devono essere perfettamente compresi. Le avvertenze in quanto tali non eliminano i rischi e non possono sostituire le misure atte a prevenire gli infortuni.

	Prima della messa in funzione leggere attentamente e attenersi alle istruzioni per l'uso e alle indicazioni di sicurezza!
	Attenzione! Una mancata osservanza dei segnali di sicurezza e delle avvertenze applicate sul prodotto nonché delle istruzioni di sicurezza e del manuale di istruzioni può portare a gravi lesioni, persino mortali.
	Indossare degli occhiali protettivi.
	Indossare guanti di sicurezza!
	Indossare degli otoprotettori.
	Non esporre il prodotto alla pioggia. Il prodotto può essere stazionato, immagazzinato e azionato solo in condizioni ambientali asciutte.
	Pericolo di pezzi proiettati in avanti con motore in funzione.

	Attenzione! Pericolo di lesioni dovuto a lame in funzione.
	Assicurarsi che le altre persone mantengano una distanza di sicurezza sufficiente.
	Il livello di potenza acustica del prodotto è garantito.
	Batteria agli ioni di litio
	Il prodotto è conforme alle direttive europee in vigore.

## 1 Introduzione

### Produttore:

Scheppach GmbH  
Günzburger Straße 69  
89335 Ichenhausen, Germania

### Egredo cliente,

Le auguriamo un lavoro piacevole e di successo con il suo nuovo prodotto.

### Avvertenza:

Sulla base della legge attualmente in vigore sulla responsabilità per prodotti difettosi, il fabbricante del presente prodotto non risponde dei danni al prodotto in questione o derivanti da esso in caso di:

- Trattamento improprio
- Mancato rispetto delle istruzioni per l'uso
- Riparazioni da parte di terzi, personale tecnico non autorizzato
- Montaggio e sostituzione di pezzi di ricambio non originali
- Utilizzo non conforme

### Da osservare:

Le istruzioni per l'uso sono parte integrante del prodotto.

Esse contengono avvertenze importanti su come utilizzare il prodotto in modo sicuro, corretto ed economico, su come evitare i pericoli, risparmiare sui costi di riparazione, ridurre i tempi di inattività ed aumentare l'affidabilità e la durata di vita del prodotto. Oltre alle disposizioni di sicurezza contenute nelle qui presenti istruzioni per l'uso, è necessario altresì osservare le norme in vigore nel proprio Paese per il prodotto.

Cerchi di prendere dimestichezza, prima dell'utilizzo, con tutte le avvertenze di sicurezza e di comando. Utilizzare il prodotto solo come descritto e per i campi di applicazione specificati. Conservare le istruzioni per l'uso in un luogo sicuro e consegnare personalmente tutta la documentazione all'atto del passaggio del prodotto a terzi.

## 2 Descrizione del prodotto (Fig. 1)

1. Lama di taglio dell'erba
- 1a. Corona dentata lama di taglio dell'erba
2. Tasti di sblocco per inserto della lama
3. Motore/alloggiamento
4. Blocco di accensione
5. Interruttore ON/OFF
6. Manopola
7. Portabatteria
8. Lama di taglio dei cespugli
- 8a. Corona dentata lama di taglio dei cespugli
9. Protezione della lama di taglio degli cespugli
10. Protezione della lama di taglio dell'erba
11. Tasto di sblocco (batteria)
12. Batteria\*

\* = non incluso nel contenuto della fornitura!

## 3 Contenuto della fornitura (Fig. 1)

Pos.	Quantità	Denominazione
1.	1 x	Lama di taglio dell'erba
8.	1 x	Lama di taglio dei cespugli
9.	1 x	Protezione della lama di taglio degli cespugli
10.	1 x	Protezione della lama di taglio dell'erba
	1 x	Tosaerba e tosa cespugli a batteria
	1 x	Istruzioni per l'uso

## 4 Impiego conforme alla destinazione d'uso

Il prodotto è concepito solo per tagliare e tosare infiorescenze sottili su siepi, cespugli e arbusti ornamentali, come anche per il taglio di erga nei bordi e su piccole superfici.

È consentito impiegare il prodotto solo conformemente alla sua destinazione d'uso. Qualsiasi ulteriore impiego che esuli dalla suddetta finalità non è conforme alla destinazione d'uso. L'utente/l'operatore, e non il produttore, è unico responsabile dei danni o delle lesioni provocati da un uso non conforme.

L'osservanza delle indicazioni di sicurezza, nonché il rispetto delle istruzioni di montaggio e delle indicazioni operative contenute nelle istruzioni per l'uso sono fondamentali al fine di un utilizzo del dispositivo conforme alla destinazione d'uso.

Il personale addetto all'uso e alla manutenzione del prodotto deve possedere una certa dimestichezza con lo stesso ed essere al corrente dei possibili pericoli.

Modifiche al prodotto escludono completamente la responsabilità del produttore per i danni che ne derivano.

Il prodotto può essere utilizzato soltanto con componenti e accessori originali del produttore.

Le disposizioni relative alla sicurezza, al lavoro e alla manutenzione del produttore e le misure indicate nei Dati tecnici devono essere rispettate.

Si prega di osservare che i nostri prodotti non sono destinati a un uso commerciale, artigianale o industriale. Si declina ogni responsabilità qualora il prodotto venga impiegato nel quadro di un'attività commerciale, artigianale, industriale o simili.

## Spiegazione delle parole di segnalazione nelle istruzioni per l'uso

### PERICOLO

Dicitura di segnalazione indicante la presenza di una situazione imminente di pericolo che, se non viene evitata, porta alla morte o a gravi lesioni.

### AVVISO

Dicitura di segnalazione indicante una possibile situazione di pericolo che, se non viene evitata, può portare alla morte o a gravi lesioni.

### CAUTELA

Dicitura di segnalazione indicante una possibile situazione di pericolo che, se non viene evitata, può comportare lesioni di lieve o media entità.

### ATTENZIONE

Dicitura di segnalazione indicante una possibile situazione di pericolo che, se non viene evitata, potrebbe comportare danni materiali al prodotto o proprietà.

## 5 Indicazioni di sicurezza

### AVVISO

**Leggere tutte le indicazioni di sicurezza, le istruzioni, le illustrazioni e i dati tecnici dei quali è dotato questo attrezzo elettrico.**

L'inosservanza delle seguenti istruzioni può provocare scosse elettriche, incendi e/o lesioni gravi.

### **Conservare tutte le indicazioni di sicurezza e le istruzioni per ulteriore consultazione.**

Il termine "attrezzo elettrico" utilizzato nelle indicazioni di sicurezza si riferisce ad attrezzi elettrici alimentati dalla rete (con cavo di rete) e ad attrezzi elettrici funzionanti a batteria (senza cavo di rete).

### 1) Sicurezza sul posto di lavoro

- a) **Tenere la zona di lavoro pulita e ben illuminata.**  
Zone di lavoro disordinate e non illuminate potrebbero provocare infortuni.
- b) **Non lavorare con l'attrezzo elettrico in aree a rischio di esplosione, nelle quali si trovino fluidi, gas o polveri infiammabili.** Gli attrezzi elettrici generano scintille che possono infiammare la polvere o i vapori.
- c) **Tenere i bambini e le altre persone distanti durante l'utilizzo dell'attrezzo elettrico.** In caso di deviazione, si potrebbe perdere il controllo dell'attrezzo elettrico.

## 2) Sicurezza elettrica

- a) **Il connettore dell'attrezzo elettrico deve essere adatto per la presa di corrente. Non deve essere assolutamente modificato. Non utilizzare adattatori con gli attrezzi elettrici con collegamento a terra.** Il rischio di scossa elettrica si riduce se si utilizzano spine non modificate e prese di corrente adatte.
- b) **Evitare il contatto tra il corpo e le superfici che scaricano a terra, come ad es. tubi, elementi riscaldanti, fornelli e frigoriferi.** Sussiste un rischio elevato di scarica elettrica, se il proprio corpo è a potenziale di terra.
- c) **Conservare gli attrezzi elettrici al riparo da pioggia o umidità.** La penetrazione di acqua in un attrezzo elettrico aumenta il rischio di scarica elettrica.
- d) **Non utilizzare in modo scorretto il cavo di collegamento per trasportare e appendere l'attrezzo elettrico o per estrarre la spina dalla presa. Tenere il cavo di collegamento lontano da calore, olio, spigoli appuntiti o parti in movimento.** Il rischio di scossa elettrica aumenta se si utilizzano cavi di collegamento danneggiati o aggrovigliati.
- e) **Quando si lavora all'aperto con un attrezzo elettrico, utilizzare soltanto un cordone di prolunga indicato anche per l'uso in ambienti esterni.** L'impiego di un cordone di prolunga idoneo all'uso in ambienti esterni riduce il rischio di scossa elettrica.
- f) **Se non è possibile evitare di utilizzare l'attrezzo elettrico in un ambiente umido, utilizzare un interruttore differenziale.** L'uso di un interruttore differenziale riduce il rischio di scossa elettrica.

## 3) Sicurezza delle persone

- a) **Essere vigili, prestare attenzione a quello che si fa e procedere in modo ragionevole quando si lavora con un attrezzo elettrico. Non utilizzare l'attrezzo elettrico quando si è stanchi o sotto l'effetto di droghe, alcool o medicinali.** Un momento di disattenzione durante l'uso dell'attrezzo elettrico può causare lesioni gravi.
- b) **Indossare dispositivi di protezione individuale e, sempre, occhiali protettivi.** Indossare dispositivi di protezione individuale, quali maschera antipolvere, calzature di sicurezza antiscivolo, elmetto di sicurezza o otoprotettori, a seconda del tipo di utilizzo dell'attrezzo elettrico, riduce il rischio di lesioni.
- c) **Evitare una messa in funzione accidentale. Accertarsi che l'attrezzo elettrico sia spento prima di collegarlo all'alimentazione elettrica e/o all'accumulatore, o prima di sollevarlo o trasportarlo.** Se durante il trasporto dell'attrezzo elettrico si tiene il dito sull'interruttore o se si collega l'attrezzo elettrico già acceso alla corrente elettrica, possono verificarsi incidenti.
- d) **Rimuovere eventuali strumenti di regolazione o chiavi inglesi prima di accendere l'attrezzo elettrico.** Un attrezzo elettrico o una chiave che si trova all'interno di una parte dell'attrezzo elettrico in rotazione può provocare lesioni.
- e) **Evitare una postura anomala. Accertarsi che la posizione sia sicura e mantenere sempre l'equilibrio.** In questo modo è possibile controllare in modo migliore l'attrezzo elettrico in situazioni impreviste.

- f) **Indossare abbigliamento adeguato. Non indossare indumenti larghi o gioielli. Tenere capelli e capi d'abbigliamento lontani dalle parti in movimento.** Vestiti larghi, gioielli o capelli lunghi possono impigliarsi nelle parti in movimento.
- g) **Se si possono installare dispositivi di aspirazione e raccolta della polvere, collegarli e utilizzarli correttamente.** L'utilizzo di un sistema di aspirazione della polvere può ridurre i rischi dovuti alla polvere stessa.
- h) **Fare in modo di non trovarsi in condizioni di pericolo e tenere conto delle regole di sicurezza per gli attrezzi elettrici anche nel caso in cui, dopo vari utilizzi dell'attrezzo elettrico, sia stata acquisita una certa familiarità.** Maneggiare l'attrezzo senza fare attenzione può causare gravi lesioni nel giro di pochi secondi.

## 4) Utilizzo e trattamento dell'elettrotensile

- a) **Non sovraccaricare l'attrezzo elettrico. Utilizzare l'attrezzo elettrico adatto al lavoro eseguito.** Con l'attrezzo elettrico adatto, si lavora meglio e con maggior sicurezza mantenendosi entro il campo di potenza specificato.
- b) **Non utilizzare attrezzi elettrici con interruttore difettoso.** Un attrezzo elettrico che non si riesce più ad accendere o spegnere è pericoloso e deve essere riparato.
- c) **Estrarre la spina dalla presa e/o rimuovere l'accumulatore estraibile prima di impostare i parametri dell'apparecchio, di sostituire parti degli attrezzi ausiliari o di riporre l'attrezzo elettrico.** Questa precauzione impedisce l'avvio accidentale dell'attrezzo elettrico.
- d) **Conservare gli attrezzi elettrici non utilizzati fuori dalla portata dei bambini. Non lasciare che l'attrezzo elettrico venga utilizzato da chi non ha dimestichezza nel suo uso o non ha letto le presenti istruzioni.** Gli attrezzi elettrici sono pericolosi se utilizzati da persone inesperte.
- e) **Conservare gli attrezzi elettrici e l'attrezzo ausiliario con la massima cura. Controllare che i componenti mobili funzionino in modo impeccabile e non si blocchino; verificare che non ci siano componenti rotti o danneggiati che possano influenzare il funzionamento dell'attrezzo elettrico. Fare riparare i componenti danneggiati prima dell'utilizzo dell'attrezzo elettrico.** Molti infortuni sono dovuti a una scorretta manutenzione degli attrezzi elettrici.
- f) **Conservare gli utensili di taglio affilati e puliti.** Utensili di taglio con bordi affilati e sottoposti ad una manutenzione accurata si bloccano con una frequenza minore e sono più agevoli da controllare.
- g) **Utilizzare l'elettrotensile, le relative parti, gli strumenti impiegati ecc. attenendosi alle istruzioni e prendendo in considerazione le condizioni operative e l'attività da svolgere.** Un utilizzo degli attrezzi elettrici per applicazioni diverse da quelle previste può comportare situazioni pericolose.
- h) **Mantenere le maniglie e le relative superfici asciutte, pulite e libere da olio e grasso.** Maniglie e superfici della maniglia scivolose non permettono un comando e un controllo dell'attrezzo elettrico sicuri in situazioni imprevedibili.

## 5) Assistenza

- a) **Far riparare l'attrezzo elettrico soltanto da personale specializzato e qualificato e solo utilizzando pezzi di ricambio originali.** In questo modo si garantisce il costante funzionamento sicuro dell'attrezzo elettrico.

### Utilizzo e gestione dell'apparecchio a batteria

- a) **Caricare le batterie ricaricabili solo usando i caricabatterie consigliati dal fabbricante.** Con un caricatore adatto per un determinato tipo di batteria ricaricabile sussiste il pericolo di incendio qualora venga usato con altre batterie ricaricabili.
- b) **Utilizzare esclusivamente le batterie previste per gli attrezzi elettrici.** L'uso di altre batterie ricaricabili può causare lesioni e pericolo di incendio.
- c) **Tenere la batteria ricaricabile non utilizzata lontana da fermagli d'ufficio, monete, chiavi, chiodi, viti o altri piccoli oggetti in metallo, che potrebbero causare un'esclusione dei contatti.** Un cortocircuito tra i contatti della batteria può causare ustioni o fiamme.
- d) **In caso di utilizzo improprio dalla batteria ricaricabile potrebbe fuoriuscire del liquido. Evitare il contatto con il liquido. In caso di contatto accidentale sciacquare abbondantemente con acqua. In caso di contatto del liquido con gli occhi consultare un medico.** Il liquido della batteria può essere irritante per la pelle o ustionante.
- e) **Non utilizzare una batteria danneggiata o alterata.** Le batterie danneggiate o alterate possono avere un comportamento imprevedibile e causare incendi, esplosioni o costituire pericolo di lesioni.
- f) **Non esporre la batteria al fuoco o a temperature eccessive.** La fiamma o le temperature superiori a 130 °C possono causare un'esplosione.
- g) **Seguire tutte le istruzioni relative al caricamento e non caricare mai la batteria o l'utensile al di fuori dell'intervallo di temperatura specificato nelle istruzioni di servizio.** Un caricamento errato o al di fuori dell'intervallo di temperatura approvato può distruggere la batteria e aumentare il rischio di incendio.
- h) **Non eseguire mai la manutenzione di batterie danneggiate.** Tutti gli interventi di manutenzione delle batterie devono essere eseguiti esclusivamente dal produttore o dai centri di assistenza autorizzati.

### Indicazioni di sicurezza per i tosasiepi

- a) **Tenere tutte le parti del corpo lontane dalle lame. Non cercare di rimuovere il materiale da tagliare quando le lame sono in movimento o di trattenerne il materiale da tagliare.** Le lame continuano a muoversi, dopo lo spegnimento dell'interruttore. Un momento di disattenzione durante l'uso del tosasiepi può causare serie lesioni.
- b) **Quando le lame sono ferme trasportare il tosasiepi afferrandolo dalla maniglia e prestare attenzione a non azionare l'interruttore.** La corretta presa del tosasiepi riduce il rischio di un azionamento involontario e, di conseguenza, di una lesione causata dalla lama.

- c) **Durante il trasporto o la conservazione del tosasiepi tirare sempre il coperchio sopra le lame.** Una corretta manipolazione del tosasiepi riduce il pericolo di lesioni dovute alla lama.
- d) **Accertarsi che tutti gli interruttori siano spenti e che la batteria sia rimossa, prima di rimuovere del materiale da tagliare incastrato o di sottoporre a manutenzione il prodotto.** Un funzionamento inaspettato del tosasiepi durante la rimozione di materiale incastrato può provocare serie lesioni.
- e) **Mantenere il tosasiepi solo per mezzo delle superfici isolate della maniglia, in quanto la lama di taglio può entrare in contatto con cavi elettrici nascosti o con il proprio cavo di rete.** Il contatto della lama con una linea sotto tensione può mettere in tensione anche le parti metalliche del dispositivo e causare una scossa elettrica.
- f) **Mantenere ogni cavo di rete lontano dall'area di taglio.** I cavi possono trovarsi nascosti in siepi e cespugli e venire tagliati accidentalmente dalla lama.
- g) **Non utilizzare il tosasiepi in presenza di cattivo tempo, in particolare quando esiste il rischio di temporali.** Questo riduce il rischio di venire colpiti da un fulmine.

### Altre indicazioni di sicurezza

- Quando si lavora con questo prodotto, indossare sempre guanti di sicurezza, occhiali protettivi, otoprotettori, calzature solide e pantaloni lunghi.
- Il tosasiepi è progettato per lavori in cui l'operatore si trovi al suolo e non su una scala o su altre superfici di appoggio instabili.
- Pericolo elettrico, mantenere una distanza di almeno 10 m dalle linee aeree.
- Non tentare di allentare una barra di taglio bloccata/inceppata prima di avere spento il prodotto ed estratto la batteria. Sussiste il pericolo di lesioni!
- Si devono controllare regolarmente le lame, verificando la presenza di usura, e facendole riaffilare. Le lame non affilate sovraccaricano il prodotto. I danni che ne conseguono non sono coperti dalla garanzia.
- Se si viene interrotti mentre si lavora con il prodotto, terminare prima l'operazione in corso e poi spegnere il prodotto.
- **Conservare gli attrezzi elettrici non utilizzati fuori dalla portata dei bambini. Non lasciare che l'attrezzo elettrico venga utilizzato da chi non ha dimistichezza nel suo uso o non ha letto le presenti istruzioni.** Gli attrezzi elettrici sono pericolosi se utilizzati da persone inesperte.

### Rischi residui

**Il prodotto è stato costruito secondo lo stato dell'arte e le regole tecniche di sicurezza riconosciute. Tuttavia, durante il suo impiego, si possono presentare rischi residui.**

- Lesioni da taglio.
- Danni agli occhi, se non si indossa una protezione per gli occhi adeguata.
- Danni all'udito se non si indossano otoprotettori adeguati.



- I rischi residui possono essere minimizzati se si rispettano complessivamente le "Indicazioni di sicurezza", l'"Utilizzo conforme" e le istruzioni per l'uso.
- Utilizzare il prodotto come raccomandato nelle presenti istruzioni per l'uso. In questo modo è possibile garantire che il prodotto funzioni con prestazioni ottimali.
- Inoltre, nonostante tutte le misure precauzionali adottate, possono comunque venirsi a creare dei rischi residui non evidenti.

### AVVISIO

Questo attrezzo elettrico genera un campo magnetico durante l'esercizio. Tale campo può danneggiare impianti medici attivi o passivi in particolari condizioni. Per ridurre il rischio di lesioni serie o mortali, si raccomanda alle persone con impianti medici di consultare il proprio medico e il fabbricante dell'impianto medico prima di utilizzare l'attrezzo elettrico.

### AVVISIO

In caso di utilizzo prolungato, possono presentarsi problemi di vascolarizzazione nelle mani dell'operatore (fenomeno di Raynaud) a causa delle vibrazioni.

La sindrome di Raynaud è un'angiopatia consistente nella costrizione improvvisa dei piccoli vasi sanguigni delle dita delle mani e dei piedi. Le aree interessate non vengono più irrorate di sangue a sufficienza e per questo motivo diventano estremamente pallide. L'utilizzo frequente di prodotti vibranti può causare danni ai nervi nelle persone che soffrono di problemi di vascolarizzazione (ad es. fumatori, diabetici).

Se si notano delle alterazioni insolite, terminare subito il lavoro e consultare un medico.

### ATTENZIONE

Il prodotto fa parte della serie 20V IXES e può essere utilizzato solo con batterie di questa serie. Le batterie possono essere caricate solo con caricatore di questa serie. Osservare le istruzioni del produttore.

### AVVISIO

**Seguire le istruzioni di sicurezza, di carica e di utilizzo corretto riportate nel manuale di istruzioni della batteria e del caricabatterie della Serie 20V IXES. Una descrizione dettagliata del processo di carica e ulteriori informazioni sono reperibili nelle presenti istruzioni separate.**

## 6 Dati tecnici

Tosaerba e tosa cespugli a batteria	C-HTGS200-X
Tensione del motore	20 V
Velocità di minimo $n_0$	1200 min <sup>-1</sup>
Larghezza di taglio lama di taglio dell'erba	90 mm
Larghezza di taglio lama di taglio dei cespugli	200 mm

Peso (senza batteria, con entrambi gli utensili di taglio)	0,96 kg
--	---------

Con riserva di modifiche tecniche!

### Rumori e vibrazioni

#### AVVISIO

Il rumore può avere un grave impatto sulla salute. Se il rumore del prodotto è superiore a 85 dB, occorre che voi e le persone nelle vicinanze indossiate degli otoprotettori adeguati.

I valori di rumorosità e vibrazione sono stati determinati in conformità alla norma EN 62841-1.

#### Valori caratteristici delle emissioni sonore

Lama di taglio dell'erba

Pressione acustica $L_{pA}$	78,9 dB
Potenza acustica $L_{wA}$	86,9 dB
Incertezza di misura $K_{wA}$	3 dB

Lama di taglio dei cespugli

Pressione acustica $L_{pA}$	75,8 dB
Potenza acustica $L_{wA}$	83,8 dB
Incertezza di misura $K_{wA}$	3 dB

#### Valori caratteristici delle vibrazioni

Vibrazioni $a_{h,lama}$ di taglio dell'erba	1,309 m/s <sup>2</sup>
Vibrazioni $a_{h,lama}$ di taglio dei cespugli	2,553 m/s <sup>2</sup>
Incertezza di misura K	1,5 m/s <sup>2</sup>

Il valore totale delle vibrazioni indicato e il valore delle emissioni sonore indicato sono stati misurati con un metodo di prova standardizzato e possono essere utilizzati per confrontare un attrezzo elettrico con un altro.

Il valore delle emissioni sonore indicato e il valore totale delle vibrazioni indicato possono essere utilizzati anche per una prima valutazione del carico.

#### AVVISIO

**Le emissioni sonore e il valore di emissione delle vibrazioni possono differire dai valori specificati durante l'uso effettivo dell'attrezzo elettrico a seconda del modo in cui l'attrezzo elettrico viene utilizzato e, in particolare, del tipo di pezzo da lavorare su cui si opera.**

Provare a mantenere il carico il più basso possibile. Provvedimenti esemplificativi: limitazione del tempo di lavoro. A tal fine è necessario prendere in considerazione tutte le parti del ciclo di lavoro (per esempio, i tempi in cui l'attrezzo elettrico rimane spento, e quelli in cui, è acceso, ma in assenza di carico).

## 7 Disimballaggio

### **AVVISO**

**Il prodotto e i materiali d'imballaggio non sono giocattoli per bambini!**

**I bambini non devono giocare con i sacchetti di plastica, pellicole e piccole parti! Sussiste il pericolo di ingerimento e soffocamento!**

- Aprire l'imballaggio ed estrarre con cautela il prodotto.
- Rimuovere il materiale di imballaggio nonché le staffe di sicurezza per il trasporto e l'imballaggio (se presenti).
- Controllare se il contenuto della fornitura è completo.
- Controllare il prodotto e gli accessori per rilevare l'eventuale presenza di danni dovuti al trasporto. Segnalare immediatamente eventuali danni al corriere che ha consegnato il prodotto. Non si accettano reclami successivi.
- Ove possibile, conservare l'imballaggio fino alla scadenza della garanzia.
- Prima dell'impiego familiarizzare con il prodotto con l'ausilio delle istruzioni per l'uso.
- Utilizzare solo pezzi originali per quanto riguarda accessori e pezzi di ricambio o soggetti ad usura. È possibile acquistare i pezzi di ricambio presso il proprio rivenditore specializzato.
- In caso di ordinazioni, indicare i nostri codici di articoli, il tipo e l'anno di costruzione del prodotto.

## 8 Utilizzo

La tosaerba e tosa cespugli a batteria è un prodotto combinato con due dispositivi di taglio intercambiabili. Se si utilizza come tosa cespugli (tosa siepi) si impiega come dispositivo di taglio una lama di taglio dei cespugli. I denti di presa sono arrotondati lateralmente per motivi di sicurezza e disposti sfalsati, per ridurre i rischi di lesioni. Se si utilizza come tosaerba si impiega come dispositivo di taglio una lama di taglio dell'erba con più denti.

### **AVVISO**

#### **Pericolo di lesioni!**

Rimuovere la batteria dall'elettrotensile prima di eseguire qualsiasi operazione sull'elettrotensile (ad es. manutenzione, cambio utensile, ecc.) e durante il trasporto e lo stoccaggio. Se l'interruttore di accensione/spengimento viene azionato involontariamente, sussiste il rischio di lesioni.

### **AVVISO**

#### **Possibile scossa elettrica e danni al prodotto!**

Il contatto con un cavo sotto tensione durante il taglio può causare una scossa elettrica. Il taglio di oggetti estranei può causare un danno alla barra di taglio.

- Prima di tagliare, cercate nelle siepi e nei cespugli eventuali oggetti nascosti, come ad es. cavi sotto tensione, recinzioni metalliche e supporti per le piante.

### **ATTENZIONE**

Assicurarsi che la temperatura ambiente non superi i 50 °C e non scenda sotto i -20 °C durante il lavoro.

### **ATTENZIONE**

Il prodotto fa parte della serie 20V IXES e può essere utilizzato solo con batterie di questa serie. Le batterie possono essere caricate solo con caricatore di questa serie. Osservare le istruzioni del produttore.

## 8.1 Inserimento/sostituzione delle lame di taglio (Fig. 3)

### **CAUTELA**

**Indossare guanti protettivi durante la manipolazione delle lame!**

#### **Rimozione della lama:**

1. premere i tasti di sblocco (2) sul motore/alloggiamento (3).
2. Estrarre leggermente le lame di taglio verso il basso e rimuovere la lama dal motore/alloggiamento (3).

#### **Inserimento della lama:**

#### **Avvertenza:**

Quando si reinserisce la lama, fare attenzione alla precisione di adattamento delle corone dentate (1a/8a).

1. Inserire la lama di taglio dell'erba (1) o la lama di taglio dei cespugli (8) e spingerla in direzione del motore/alloggiamento (3) fino a quando non si innesta in modo udibile.
2. Controllare il corretto posizionamento in sede delle lame di taglio.

## 8.2 Inserire/estrarre la batteria (11) nel portabatteria (7) (Fig. 2)

#### **Inserire la batteria**

1. Spingere la batteria (12) nel portabatteria (7). La batteria (12) scatta in posizione in modo percettibile.

#### **Rimuovere la batteria**

1. Premere il pulsante di sblocco (11) della batteria (12) ed estrarla dal portabatteria (7).

## 8.3 Spegnimento/accensione del prodotto (Fig. 1)

#### **Accensione**

#### **Indicazioni:**

Accertarsi, prima dell'accensione, che il prodotto non tocchi alcun oggetto.

1. Prima dell'accensione del prodotto, tirare via la protezione delle lame (9/10) dalla lama di taglio dell'erba (1) o alla lama di taglio dei cespugli (8).
2. Premere per prima cosa il blocco di accensione (4) e poi azionare l'interruttore ON/OFF (5).

**Avvertenza:**

Non è necessario mantenere premuto il blocco di accensione dopo l'accensione del prodotto. Il blocco di accensione ha lo scopo di impedire un avvio accidentale del prodotto.

**Spegnimento**

1. Per spegnere il prodotto, rilasciare l'interruttore ON/OFF (5).

 **CAUTELA**

Dopo lo spegnimento, il prodotto continua a funzionare. Attendere fino a quando il prodotto non si sia completamente arrestato.

**8.4 Protezione da sovraccarico****Avvertenza:**

In caso di sovraccarico il motore si disinserisce automaticamente. Dopo un tempo di raffreddamento (di durata diversa) è possibile inserire nuovamente il motore.

**9 Istruzioni di lavoro****Avvertenza:**

Un determinato livello di inquinamento acustico dovuto a questo prodotto non è evitabile. Rimandare il lavoro rumoroso a fasce orarie approvate e stabilite. Rispettare gli orari di silenzio, se presenti.

 **AVVISO**
**Possibile scossa elettrica e danni al prodotto!**

Il contatto con un cavo sotto tensione durante il taglio può causare una scossa elettrica. Il taglio di oggetti estranei può causare un danno alla barra di taglio.

- Prima di tagliare, cercate nelle siepi e nei cespugli eventuali oggetti nascosti, come ad es. cavi sotto tensione, recinzioni metalliche e supporti per le piante.

- Prima di ogni utilizzo, controllare se sono presenti anomalie evidenti sul prodotto, come ad es. parti allentate, usurate o danneggiate.
- Controllare il saldo alloggiamento in sede delle viti nella barra di taglio.
- Lame smussate riducono la potenza di taglio e influenzano il processo operativo! Segni evidenti di lama smussata sono la riduzione della trazione, il calo di potenza e una configurazione di taglio errata.
- Tenere stretto il prodotto in modo sicuro dalla maniglia.
- Accendere il prodotto e avvicinarsi al materiale da lavorare.
- Controllare che nel materiale da lavorare non siano presenti corpi estranei come chiodi, viti, ecc., eventualmente rimuoverli.
- Non esercitare troppo pressione sul prodotto. Lasciare che sia il prodotto a svolgere il lavoro.
- Le barre di taglio non affilate, piegate o danneggiate devono essere sostituite.

**9.1 Taglio di siepi**

- Tagliare per prima cosa i lati della siepe (dal basso verso l'alto) e poi la parte superiore.
- Tagliare i lati della siepe in modo che la siepe sia un po' più sottile sul lato superiore.
- Utilizzare una sega manuale o una sistola da giardino per tagliare i rami più spessi.
- Se la lama di taglio dei cespugli, sia quella di taglio dell'erba possono essere impiegate per il taglio di siepi.

**9.2 Taglio di erba e cespugli**

- L'erba si taglia al meglio quando è asciutta e non è troppo alta.
- Muovere il prodotto in modo uniforme avanti e indietro o ad arco su e giù.
- La barra di taglio a doppio lato permette il taglio in entrambe le direzioni o, mediante movimenti di oscillazione, da un lato all'altro.
- La lama di taglio dell'erba si adatta anche al taglio di arbusti.
- Quando si taglia erba alta, lavorare in modo continuo dall'alto ed eseguire piccoli tagli.

**9.3 Indicazioni per l'uso**

Per il taglio di siepi con altezza uniforme:

- tendere un filo lungo la siepe all'altezza desiderata.
- tagliare direttamente mediante il filo.

Momenti di taglio consigliati (Europa Orientale):

- Siepe di latifoglie: Giugno e ottobre
- Siepe di conifere: Aprile e agosto
- Siepe a rapida crescita: da maggio ogni 6 settimane circa

Fare attenzione agli uccelli che fanno il nido nella siepe. Posticipare il taglio della siepe o tralasciare l'area interessata.

## 10 Pulizia e manutenzione

### AVVISO

**Lasciare che sia un'officina specializzata ad eseguire operazioni di riparazione e manutenzione non riportati nelle presenti istruzioni per l'uso. Utilizzare solo pezzi di ricambio originali.**

**Sussiste il pericolo di incidenti! Eseguire sempre le attività di manutenzione e pulizia con la batteria rimossa. Sussiste il pericolo di lesioni! Lasciar raffreddare il prodotto prima di tutti i lavori di manutenzione e pulizia. Gli elementi del motore sono caldi. Sussiste il pericolo di lesioni e di ustioni!**

Il prodotto può avviarsi in modo inaspettato e dunque portare a lesioni.

- Rimuovere la batteria.
- Lasciare raffreddare il prodotto.
- Rimuovere l'attrezzo ausiliario.

### CAUTELA

**Indossare guanti protettivi durante la manipolazione delle lame!**

### CAUTELA

Dopo lo spegnimento, il prodotto continua a funzionare. Attendere fino a quando il prodotto non si sia completamente arrestato.

### 10.1 Pulizia

1. Dopo ogni utilizzo, pulire la barra di taglio con un panno intriso di olio.
2. Dopo ogni utilizzo oliare la barra di taglio con l'oliatore o con uno spray.
3. Non immergere il prodotto mai in acqua o altri liquidi per la pulizia.
4. Non lavare mai il prodotto con un getto d'acqua.
5. Mantenere i dispositivi di protezione, le feritoie di ventilazione e l'alloggiamento del motore il più possibile privi di polvere e di sporcizia. Pulire il prodotto strofinando con un panno pulito o soffiando con aria compressa a bassa pressione. Si raccomanda di pulire il prodotto subito dopo ogni utilizzo.
6. Le aperture di ventilazione devono sempre essere libere.
7. Non impiegare detergenti o solventi; questi potrebbero corrodere i componenti in plastica del prodotto. Assicurarsi che non possa penetrare acqua all'interno del prodotto.

### 10.2 Manutenzione

1. Prima di ogni utilizzo, controllare se sono presenti anomalie evidenti sul prodotto, come ad es. parti allentate, usurate o danneggiate.

2. Controllare il saldo alloggiamento in sede delle viti nella barra di taglio.
3. Verificare l'eventuale presenza di danni sui coperchi e i dispositivi di protezione e il relativo corretto posizionamento. Sostituirli all'occorrenza.
4. Piccole tacche sui denti di taglio possono essere levigate autonomamente. Affilare dunque i taglienti con una pietra a olio. Solo con denti di taglio affilati è possibile ottenere buone prestazioni di taglio.
5. Le barre di taglio non affilate, piegate o danneggiate devono essere sostituite.

## 11 Stoccaggio

### Preparazione allo stoccaggio

1. Rimuovere la batteria.
2. Pulire il prodotto e controllare che non sia danneggiato.
3. In occasione del trasporto o dello stoccaggio del prodotto coprire la lama con la protezione delle lame.
4. I concimi e altre sostanze chimiche per il giardinaggio possono avere effetti altamente corrosivi sulle parti in metallo. Non conservare il prodotto nelle vicinanze di queste sostanze.

Conservare il prodotto e i suoi accessori in un luogo buio, asciutto e al riparo dal gelo, inaccessibile ai bambini.

La temperatura di stoccaggio ottimale è compresa tra 5 e 30 °C.

Conservare il prodotto nella sua confezione originale. Coprire il prodotto per proteggerlo da polvere o umidità. Conservare le istruzioni per l'uso nei pressi del prodotto.

## 12 Riparazione e ordine dei pezzi di ricambio

Occorre notare che in questo prodotto i seguenti componenti sono soggetti a naturale usura o usura legata all'uso e sono richiesti i seguenti pezzi come materiali di consumo.

### ATTENZIONE

Come da legge di responsabilità sui prodotti, non si è responsabili di danni dovuti a riparazioni improprie o non utilizzo di pezzi di ricambio originali.

Incaricare un servizio clienti o un tecnico specializzato e autorizzato. Lo stesso vale anche per gli accessori.

I pezzi di ricambio e gli accessori sono reperibili presso il nostro Service Center. Scansionare a tal fine il codice QR che si trova in prima pagina.

### 12.1 Ordine di pezzi di ricambio

In caso di ordinazione di pezzi di ricambio è necessario indicare quanto segue:

- Denominazione del modello
- Numero di articolo
- Dati della targhetta identificativa

#### Ricambi / Accessori

Batteria SBP2.0 - N. articolo:	7909201708
Batteria SBP4.0 - N. articolo:	7909201709
Caricatore SBC2.4A - N. articolo:	7909201710

Caricatore SBC4.5A - N. articolo:	7909201711
Caricatore SDBC2.4A - N. articolo:	7909201712
Caricatore SDBC4.5A - N. articolo:	7909201713
Kit iniziale SBSK2.0 N. articolo:	7909201720
Kit iniziale SBSK4.0 - N. articolo:	7909201721

### 13 Smaltimento e riciclaggio

#### Avvertenze per l'imballaggio



Il materiale d'imballaggio è riciclabile. Si prega di smaltire gli imballaggi nel rispetto dell'ambiente.

#### Avvertenze relative alla legge sui dispositivi elettrici ed elettronici (ElektroG)



**I dispositivi elettrici ed elettronici usati non entrano nei rifiuti domestici, ma devono essere trattati e smaltiti in modo separato!**

- Le batterie o gli accumulatori utilizzati non integrati nel dispositivo usato devono essere rimossi prima della consegna, senza distruggerli! Il loro smaltimento è regolato dalla legge sulle batterie.
- I proprietari o gli utilizzatori di dispositivi elettrici ed elettronici sono tenuti per legge a restituirli al termine della loro durata utile.
- L'utente finale è responsabile in prima persona per la cancellazione dei suoi dati personali in relazione al dispositivo usato da smaltire!
- Il simbolo del bidone della spazzatura barrato indica che i dispositivi elettrici ed elettronici non possono essere smaltiti insieme ai normali rifiuti domestici.
- I dispositivi elettrici ed elettronici possono essere restituiti gratuitamente presso i seguenti centri:
  - Centri di raccolta e smaltimento di diritto pubblico (ad es. depositi comunali)
  - Punti vendita di dispositivi elettronici (fisici e online), nella misura in cui il distributore sia tenuto al ritiro o lo offra in modo volontario.

– È possibile consegnare gratuitamente al produttore, senza dovere acquistare prima un nuovo dispositivo da questi, fino a tre dispositivi elettronici usati per ogni tipo di dispositivo con una lunghezza del bordo di massimo 25 centimetri, oppure portare il dispositivo presso un altro centro di raccolta autorizzato nelle proprie vicinanze.

– Altre condizioni di ritiro complementari del produttore e del distributore sono reperibile presso il rispettivo servizio clienti.

- In caso di consegna da parte del produttore di un nuovo dispositivo elettronico presso un privato, quest'ultimo può richiedere il ritiro gratuito del dispositivo elettronico usato, su richiesta dell'utente finale stesso. Contattare a tale proposito il servizio clienti del produttore.
- Quanto esposto si applica solo ad apparecchi installati e distribuiti in un paese dell'Unione Europea e soggetti alla Direttiva europea 2012/19/UE. Nei paesi al di fuori dell'Unione Europea possono applicarsi norme diverse per lo smaltimento di dispositivi elettrici ed elettronici usati.

#### Avvertenze sulle batterie agli ioni di litio



**Prima di smaltire il dispositivo, smontare la batteria!**

- Non gettare la batteria nei rifiuti domestici, nel fuoco (pericolo di esplosione) o nell'acqua. Le batterie danneggiate possono danneggiare l'ambiente e la salute se fuoriescono vapori o liquidi tossici.
- Batterie difettose o esaurite devono essere riciclate in base alla direttiva 2006/66/CE.
- Consegnare l'apparecchio e il caricatore presso un centro di raccolta. I componenti in plastica e in metallo utilizzati possono essere smaltiti in modo differenziato e dunque riciclati in modo opportuno.
- Smaltire le batterie quando scariche. Consigliamo di coprire i poli con un nastro adesivo per la protezione da cortocircuito. Non aprire la batteria.
- Smaltire le batterie come da disposizioni locali. Consegnare le batterie a un centro di raccolta delle batterie usate, dove possono essere riciclate in modo ecologico. Chiedere a tale proposito alla società locale di raccolta dei rifiuti.

### 14 Risoluzione dei guasti

Guasto	Possibile causa	Rimedio
Il prodotto non si avvia.	La carica della batteria è troppo debole.	Caricare la batteria.
	La batteria non è inserita correttamente.	Spingere la batteria nel portabatteria. La batteria scatta in posizione in modo percettibile.
	Interruttore ON/OFF difettoso.	Rivolgersi al nostro servizio di assistenza clienti.
	Motore difettoso.	
Il prodotto funziona in modo discontinuo.	Contatto interno difettoso.	Rivolgersi al nostro servizio di assistenza clienti.
	Interruttore ON/OFF difettoso.	
La barra di taglio si scalda.	Barra di taglio non affilata.	Controllare la barra di taglio, affilarla o rivolgersi al nostro servizio di assistenza clienti.
	La barra di taglio di sicurezza presenta delle tacche.	
	Attrito eccessivo dovuto a mancanza di lubrificazione.	Oliare la barra di taglio.

Guasto	Possibile causa	Rimedio
Scarsi risultati di taglio	Barra di taglio non affilata.	Controllare la barra di taglio, affilarla o rivolgersi al nostro servizio di assistenza clienti.
	Attrito eccessivo dovuto a mancanza di lubrificazione.	Oliare la barra di taglio.
	Barra di taglio sporca.	Pulire la barra di taglio.
	Tecnica di taglio di cattiva qualità.	Attenersi alle istruzioni di lavoro.

## 15 Condizioni di garanzia - Scheppach Serie 20V IXES

Data di revisione 11/07/2023

### Gentile cliente,

i nostri prodotti vengono sottoposti a un rigoroso controllo di qualità. Se nonostante ciò un prodotto non dovesse funzionare correttamente, ci dispiace molto e vi chiediamo di contattare il nostro servizio di assistenza all'indirizzo indicato di seguito. Saremo lieti di assistervi anche telefonicamente tramite il numero di assistenza. Le seguenti istruzioni hanno lo scopo di aiutarvi a garantire un'elaborazione e una liquidazione senza problemi in caso di reclamo.

### Per la rivendicazione dei diritti di garanzia vale quanto segue:

1. **Le presenti condizioni di garanzia** regolano i nostri servizi di garanzia supplementare del produttore per gli acquirenti (consumatori finali privati) di nuovi prodotti. I diritti di garanzia previsti dalla legge non sono interessati dalla presente garanzia. Per questi ultimi è responsabile il rivenditore presso il quale è stato acquistato il prodotto.

2. **L'assistenza in garanzia** si estende esclusivamente ai difetti di un prodotto nuovo acquistato dal cliente che si basano su un difetto di materiale o di fabbricazione e si limita - a nostra discrezione - alla riparazione gratuita di tali difetti o alla sostituzione del prodotto (se necessario anche alla sostituzione con un modello successivo). I prodotti o le parti sostituite diventano di nostra proprietà. Si prega di notare che i nostri prodotti non sono progettati per uso commerciale, artigianale o professionale. Una richiesta di garanzia non è pertanto valida se il prodotto è stato utilizzato in operazioni commerciali, artigianali o industriali entro il periodo di garanzia o è stato sottoposto a sollecitazioni equivalenti.

### 3. Sono esclusi dalla nostra garanzia:

- Danni al prodotto causati dall'inosservanza delle istruzioni di montaggio, da un'installazione non corretta, dall'inosservanza delle istruzioni per l'uso (ad esempio, collegamento a una tensione di rete o a un tipo di corrente non corretti) o delle norme di manutenzione e sicurezza o dall'uso del prodotto in condizioni ambientali non idonee, nonché dalla mancanza di cura e manutenzione.
- Danni al prodotto causati da un uso improprio o non corretto (come il sovraccarico del prodotto o l'utilizzo di strumenti o accessori non approvati), dalla penetrazione di corpi estranei nel prodotto (come sabbia, pietre o polvere), da danni dovuti al trasporto, dall'uso della forza o da influenze esterne (come i danni causati dalla caduta).

- Danni al prodotto o a parti del prodotto dovuti a normale usura (dovuta al funzionamento) o altra usura naturale, nonché danni e/o usura di parti soggette a usura.

- Difetti del prodotto causati dall'uso di accessori, supplementi o parti di ricambio che non sono parti originali o che non vengono utilizzati come previsto.

- Prodotti sui quali sono state apportate modifiche o cambiamenti.

- Scostamenti di lieve entità dalle condizioni nominali, che sono insignificanti per il valore e l'utilizzabilità del prodotto.

- Prodotti su cui sono state effettuate riparazioni o interventi non autorizzati, in particolare da parte di terzi non autorizzati.

- Se la marcatura sul prodotto o le informazioni di identificazione del prodotto (adesivo della macchina) sono mancanti o illeggibili.

- Prodotti che presentano un forte imbrattamento e che quindi vengono rifiutati dal personale di assistenza.

- Le richieste di risarcimento danni e i danni conseguenti sono generalmente esclusi dalla presente garanzia.

4. **Il periodo di garanzia** è normalmente di **5 anni** (12 mesi per le batterie / batterie ricaricabili) e inizia con la data di acquisto del prodotto. È determinante la data riportata sulla ricevuta d'acquisto originale. I reclami in garanzia devono essere presentati immediatamente dopo l'accertamento delle condizioni dell'apparecchio. È esclusa la rivendicazione di diritti di garanzia dopo la scadenza del periodo di garanzia. La riparazione o la sostituzione del prodotto non comporta un'estensione del periodo di garanzia, né l'avvio di un nuovo periodo di garanzia per il prodotto o per i pezzi di ricambio installati. Questo si applica anche all'uso di un servizio in loco. Il prodotto interessato deve essere presentato o inviato al centro di assistenza clienti in condizioni di buona pulizia generale, insieme a una copia della ricevuta d'acquisto, contenente i dati relativi alla data di acquisto e alla denominazione del prodotto. Se un prodotto viene restituito incompleto, senza il contenuto della fornitura completo, il valore degli accessori mancanti verrà detratto in caso di sostituzione del prodotto o di rimborso. I prodotti parzialmente o completamente smontati non possono essere accettati come richiesta di garanzia. In caso di reclamo ingiustificato o al di fuori del periodo di garanzia, l'acquirente dovrà generalmente sostenere le spese di trasporto e il rischio di trasporto. **Si prega di segnalare preventivamente un reclamo in garanzia al centro di assistenza (vedi sotto).** Di norma, si concorda che il prodotto difettoso con una breve descrizione del guasto venga inviato tramite spedizione di ritorno organizzata o - in caso di riparazione al di fuori del periodo di garanzia -



sufficientemente affrancata, rispettando le linee guida per l'imballaggio e la spedizione appropriati, all'indirizzo di assistenza indicato di seguito.

**Per motivi di sicurezza, al momento della restituzione del prodotto (a seconda del modello) deve essere privo di qualsiasi materiale operativo.** Il prodotto inviato al nostro Centro di assistenza deve essere imballato in modo da evitare danni al prodotto oggetto del reclamo durante il trasporto. Dopo la riparazione/sostituzione, vi restituiremo il prodotto gratuitamente. Se i prodotti non possono essere riparati o sostituiti, a nostra esclusiva discrezione potrà essere rimborsato un importo pari al prezzo di acquisto del prodotto difettoso, tenendo conto di eventuali detrazioni per usura. Queste prestazioni di garanzia sono a beneficio del solo acquirente privato originale e non sono cedibili o trasferibili.

5. **Estensione del periodo di garanzia a 10 anni:** Scheppach offre un'ulteriore estensione della garanzia di 5 anni sui prodotti della serie Scheppach 20V. In questo modo il periodo di garanzia totale per questi prodotti sale a 10 anni. Sono escluse le batterie / batterie ricaricabili, i caricabatterie e gli accessori. È possibile usufruire di questa estensione della garanzia registrando online il prodotto Scheppach di questa gamma sul sito <https://garantie.scheppach.com> entro 30 giorni dalla data di acquisto. Dopo la registrazione online, riceverete la conferma dell'estensione della garanzia relativa all'articolo.
6. **Per presentare una richiesta di garanzia,** si prega di contattare il nostro Centro di assistenza.

**Utilizzare preferibilmente il modulo presente sulla nostra homepage:** <https://www.scheppach.com/de/service>

**Non inviateci alcun prodotto senza aver prima contattato e registrato il nostro Centro Assistenza.**

**Il contatto iniziale con il nostro Centro di assistenza è un prerequisito obbligatorio per presentare una richiesta di garanzia.** Le richieste di garanzia devono essere presentate entro 14 giorni dalla scoperta del difetto prima della scadenza del periodo di garanzia. A tal fine, sono necessari lo scontrino d'acquisto originale e, se del caso, la conferma dell'estensione della garanzia relativa all'articolo.

7. **Tempo di elaborazione** - Di norma, elaboriamo i reclami entro 14 giorni dal ricevimento nel nostro Centro di assistenza. Se, in casi eccezionali, il tempo di elaborazione indicato viene superato, vi informeremo tempestivamente.
8. **Le parti soggette a usura sono generalmente escluse dalla garanzia!** - Per parti soggette a usura si intendono: a) le batterie/accumulatori forniti, collegati e/o installati, nonché b) tutte le parti soggette a usura dipendenti dal modello (tra cui cinghie, lame per sega, inserti, mole, filtri, spazzole di carbone ecc.). La garanzia non copre le batterie o gli accumulatori scarichi o danneggiati nell'alloggiamento e/o nei terminali della batteria.
9. **Preventivo di spesa** - I prodotti non coperti o non più coperti dalla garanzia saranno riparati a pagamento. Su richiesta al nostro Centro di assistenza, è possibile inviare i prodotti difettosi per una stima dei costi e, se necessario, dare al Centro di assistenza l'approvazione scritta (per posta, via e-mail) per la riparazione. Senza l'approvazione della riparazione non si procederà ad alcuna ulteriore elaborazione.

10. **Non è possibile far valere altre rivendicazioni** oltre a quelli sopra menzionati.

**Le condizioni di garanzia** sono valide solo nella versione in vigore al momento del reclamo e, se necessario, possono essere prelevate dalla nostra homepage ([www.scheppach.com](http://www.scheppach.com)).

In caso di traduzioni, fa sempre fede la versione tedesca.

**Scheppach GmbH - Günzburger Str. 69 - 89335 Ichenhausen (Germania)**

**Telefono: +800 4002 4002 -**

**E-mail: [customerservice.IT@scheppach.com](mailto:customerservice.IT@scheppach.com) -**

**Internet: <https://www.scheppach.com>**

Ci riserviamo il diritto di apportare modifiche alle presenti condizioni di garanzia in qualsiasi momento e senza preavviso.

## 16 Dichiarazione di conformità UE

**Traduzione della dichiarazione di conformità originale**

**Produttore:**

Scheppach GmbH  
Günzburger Straße 69  
D-89335 Ichenhausen

Dichiariamo sotto la nostra esclusiva responsabilità che il prodotto qui descritto è conforme alle direttive e alle norme vigenti.

Marchio: **SCHEPPACH**  
Denominazione art.: **TOSAERBA E TOSA**  
**CESPUGLI A BATTERIA**  
**C-HTGS200-X**  
**5912205900**

N. art.

**Direttive UE:**

2014/30/UE, 2006/42/CE, 2000/14/CE\_2005/88/CE, 2011/65/UE\*

\* L'oggetto della dichiarazione, sopra descritto, soddisfa le disposizioni della Direttiva 2011/65/UE del Parlamento Europeo e del Consiglio dell'8 giugno 2011, sulla restrizione nell'utilizzo di determinate sostanze pericolose negli apparecchi elettrici ed elettronici.

**Norme applicate:**

EN 62841-1:2015/A11:2021; EN 62841-4-2:2019; EN IEC 55014-1:2021; EN IEC 55014-2:2021

**Responsabile per la documentazione:**

David Rümpelein  
Günzburger Str. 69  
D-89335 Ichenhausen

Ichenhausen, 24.11.2023

Simon Schünk

Division Manager Product Center

Andreas Pecher

Head of Project Management

## Inhoudsopgave

1	Inleiding.....	46
2	Productbeschrijving (afb. 1).....	47
3	Inhoud van de levering (afb. 1).....	47
4	Beoogd gebruik.....	47
5	Veiligheidsvoorschriften.....	47
6	Technische gegevens.....	50
7	Uitpakken.....	51
8	Bediening.....	51
9	Werkinstructies.....	52
10	Reiniging en onderhoud.....	53
11	Opslag.....	53
12	Reparatie & bestellen van reserveonderdelen ...	53
13	Afvalverwerking en hergebruik.....	54
14	Verhelpen van storingen.....	54
15	Garantievoorwaarden - Scheppach 20V IXES-serie.....	55
16	EU-conformiteitsverklaring.....	56
17	Explosietekening.....	230

## Verklaring van de symbolen op het product

Het gebruik van symbolen in deze handleiding is bedoeld om uw aandacht te vestigen op eventuele risico's. De veiligheidssymbolen en de bijbehorende uitleg moeten goed worden begrepen. De waarschuwingen zelf voorkomen geen risico's en kunnen de juiste maatregelen betreffende ongevallenpreventie niet vervangen.

	Lees voorafgaand aan de ingebruikname de gebruikshandleiding en de veiligheidsvoorschriften!
	Let op! Het niet in acht nemen van de op het product aangebrachte veiligheidstekens en waarschuwingen alsook het niet in acht nemen van de veiligheids- en bedieningsaanwijzingen kan tot ernstig of zelfs dodelijk letsel leiden.
	Draag een veiligheidsbril.
	Draag veiligheidshandschoenen!
	Draag gehoorbescherming.
	Stel het product niet bloot aan regen. Het product mag alleen in droge omgevingscondities worden gestationeerd, opgeslagen en gebruikt.

	Gevaar door wegslingerende onderdelen bij een draaiende motor.
	Let op! Gevaar voor letsel door lopende messen.
	Zorg ervoor dat andere personen voldoende veiligheidsafstand aanhouden.
	Gegarandeerd geluidsvermogensniveau van het product.
	Lithium-ionen-accu
	Het product voldoet aan de geldende EU-bepalingen.

## 1 Inleiding

### Fabrikant:

Scheppach GmbH  
Günzburger Straße 69  
D-89335 Ichenhausen

### Geachte klant,

Wij wensen u veel plezier en succes bij het werken met uw nieuwe product.

### Opmerking:

De fabrikant van dit product is volgens de van kracht zijnde wet inzake productaansprakelijkheid niet aansprakelijk voor schade die aan dit product of door dit product ontstaan bij:

- Ondeskundige behandeling
- Het niet in acht nemen van de gebruikshandleiding
- Reparaties door derden, niet geautoriseerde vakmensen
- Inbouw en vervanging van niet-originele reserveonderdelen
- Gebruik dat niet conform de voorschriften is

### Let op:

De gebruikshandleiding maakt deel uit van dit product.

Deze bevat belangrijke aanwijzingen, hoe u met het product veilig, vakkundig en economisch werkt, hoe u gevaren vermindert, reparatiekosten uitspaart, uitvaltijden vermindert en de betrouwbaarheid en levensduur van het product verhoogt. Aanvullend op de veiligheidsbepalingen van deze gebruikshandleiding moet u absoluut de voor de werking van het product geldende voorschriften van uw land in acht nemen.

Maak u voor aanvang van de werkzaamheden bekend met alle bedienings- en veiligheidsinstructies. Gebruik het product uitsluitend als beschreven en voor de aangegeven toepassingsbereiken. Bewaar de gebruikshandleiding daarom goed, en verstrek alle documentatie als het product wordt doorgegeven aan derden.

## 2 Productbeschrijving (afb. 1)

1. Grassnijmes
- 1a. Grassnijmes met getande rand
2. Ontgrendelhendel voor mesopzetsstuk
3. Motor-/behuizing
4. inschakelblokkering
5. Aan/uit-schakelaar
6. Greep
7. Accu-houder
8. Struikenmes
- 8a. Struikenmes met getande rand
9. Bescherming voor struikenmes
10. Bescherming voor grassnijmes
11. Ontgrendelingsknop (accu)
12. Accu\*

\* = niet meegeleverd!

## 3 Inhoud van de levering (afb. 1)

Pos.	Aantal	Aanduiding
1.	1 x	Grassnijmes
8.	1 x	Struikenmes
9.	1 x	Bescherming voor struikenmes
10.	1 x	Bescherming voor grassnijmes
	1 x	Accu-gras- en struikenschaar
	1 x	Gebruikshandleiding

## 4 Beoogd gebruik

Het product is alleen bedoeld voor het knippen en snoeien van dunne uitlopers op heggen, struiken en sierheesters en voor het knippen van gras aan randen en op kleine oppervlakken.

Het product mag uitsluitend worden gebruikt waarvoor het bedoeld is. Elk ander of verdergaand gebruik is niet volgens de voorschriften. De gebruiker/bediener en niet de fabrikant is aansprakelijk voor ontstane schade of elke vorm van letsel.

Ook de naleving van de veiligheidsvoorschriften, de montagehandleiding en de aanwijzingen in de gebruikshandleiding maken deel uit van het beoogd gebruik.

Personen, die het product bedienen of onderhoud aan het product verrichten, moeten hiermee bekend zijn en op de hoogte zijn van de mogelijke gevaren.

De fabrikant is niet aansprakelijk voor wijzigingen die aan het product worden aangebracht en de hieruit voortvloeiende schade.

Het product mag uitsluitend met de originele onderdelen en originele accessoires van de fabrikant worden gebruikt.

De veiligheids-, werk- en onderhoudsvoorschriften van de fabrikant alsook de in de technische gegevens aangegeven afmetingen moeten in acht worden genomen.

Let erop dat onze producten volgens het beoogd gebruik niet voor bedrijfsmatige, ambachtelijke of industriële toepassingen zijn ontworpen. Wij aanvaarden geen aansprakelijkheid wanneer het product in bedrijfsmatige, ambachtelijke of industriële ondernemingen of bij soortgelijke werkzaamheden worden ingezet.

## Verklaring van de signaalwoorden in de gebruikshandleiding

### GEVAAR

Signaalwoord voor aanduiding van een direct aanwezige, gevaarlijke situatie die, indien deze niet wordt vermeden, de dood of ernstige verwondingen tot gevolg heeft.

### WAARSCHUWING

Signaalwoord voor aanduiding van een mogelijke gevaarlijke situatie die, indien deze niet wordt vermeden, tot de dood of ernstige verwondingen kan leiden.

### VOORZICHTIG

Signaalwoord voor aanduiding van een mogelijke gevaarlijke situatie die, indien deze niet wordt vermeden, tot geringe of matige verwondingen kan leiden.

### LET OP

Signaalwoord voor aanduiding van een mogelijke gevaarlijke situatie die, indien deze niet wordt vermeden, materiële schade aan producten of eigendommen tot gevolg kan hebben.

## 5 Veiligheidsvoorschriften

### WAARSCHUWING

**Lees alle veiligheidsvoorschriften, aanwijzingen, afbeeldingen en technische gegevens die bij dit elektrische gereedschap zijn meegeleverd.**

Nalatigheden bij het niet naleven van de onderstaande aanwijzingen kunnen elektrische schok, brand en/of ernstige verwondingen veroorzaken.

### **Bewaar alle veiligheidsvoorschriften en -aanwijzingen voor toekomstig gebruik.**

Het in de veiligheidsvoorschriften gebruikte begrip "Elektrisch gereedschap" is van toepassing op netgevoed elektrisch gereedschap (met netsnoer) of op accugevoed elektrisch gereedschap (zonder netsnoer).

### 1) Veiligheid op de werkplek

- a) **Houd uw werkomgeving schoon en goed verlicht.**  
Rommel of slecht verlichte werkplaatsen kunnen leiden tot ongevallen.
- b) **Werk met het elektrisch gereedschap niet in een explosiegevaarlijke omgeving, waarin zich brandbare vloeistoffen, gas of stof bevinden.** Elektrisch apparaat produceert vonken, waardoor stof of dampen kunnen ontbranden.

- c) **Houd kinderen en andere personen tijdens het gebruik uit de buurt van het elektrische gereedschap.** Bij afbuiging kunt u de controle over het elektrische apparaat verliezen.

## 2) Elektrische veiligheid

- a) **De aansluitstekker van het elektrische gereedschap moet in het stopcontact passen.** De stekker mag op geen enkele wijze worden gewijzigd. **Gebruik geen adapterstekker samen met geaard elektrisch gereedschap.** Ongewijzigde stekkers en passende stopcontacten verminderen het risico op elektrische schok.
- b) **Let op dat u geen fysiek contact maakt met gearde onderdelen zoals bijv. buizen, radiatoren, elektrische haarden, koelkasten.** Er bestaat een verhoogd risico op een elektrische schok als uw lichaam geaard is.
- c) **Houd elektrisch gereedschap uit de buurt van regen of vocht.** Het indringen van water in een elektrisch apparaat vergroot het risico op een elektrische schok.
- d) **Gebruik het netsnoer niet om het elektrische gereedschap te dragen, aan op te hangen of om de stekker uit het stopcontact te trekken.** Houd het netsnoer uit de buurt van hitte, scherpe randen of bewegende delen. Beschadigde of opgewikkelde snoeren verhogen het risico op een elektrische schok.
- e) **Als u met een elektrisch gereedschap in de open lucht werkt, gebruik dan alleen een verlengsnoer dat ook geschikt is voor gebruik buitenshuis.** De toepassing van een voor buitenshuis gebruik geschikt verlengsnoer vermindert het risico op een elektrische schok.
- f) **Als het gebruik van het elektrische gereedschap in een vochtige omgeving niet kan worden vermeden, gebruik dan een aardlekschakelaar.** Het gebruik van een aardlekschakelaar voorkomt het risico op een elektrische schok.

## 3) Veiligheid van personen

- a) **Wees altijd voorzichtig, let op waar u mee bezig bent en ga verstandig te werk bij werkzaamheden met elektrisch gereedschap.** Maak geen gebruik van elektrisch gereedschap als u moe bent of onder invloed bent van drugs, alcohol of medicamenten. Een moment van onachtzaamheid bij gebruik van het elektrische gereedschap kan leiden tot ernstig letsel.
- b) **Draag persoonlijke beschermingsmiddelen en ook altijd een veiligheidsbril.** Het dragen van persoonlijke beschermingsmiddelen zoals een stofmasker, antislip-veiligheidsschoenen, een veiligheidshelm of gehoorbescherming, al naar gelang het soort gereedschap en de toepassing ervan, verkleint het risico op verwondingen.
- c) **Vermijd ingebruikname zonder toezicht.** Controleer of het elektrisch gereedschap is uitgeschakeld voordat u het op de stroomvoorziening en/of de accu aansluit, het gereedschap oppakt of draagt. Als u tijdens het dragen van het elektrische gereedschap uw vinger op de schakelaar hebt of het reeds ingeschakelde elektrische apparaat op de stroomvoorziening aansluit, kan dit tot letsel en ongevallen leiden.

- d) **Verwijder instelgereedschap of de moersleutel, voordat u het elektrische gereedschap inschakelt.** Een gereedschap of sleutel dat/die zich in een draaiend onderdeel van het elektrische gereedschap bevindt, kan verwondingen veroorzaken.

- e) **Voorkom een onnatuurlijke lichaamshouding.** Zorg voor een stabiele positie en zorg ervoor dat u altijd stabiel staat. Daardoor kunt u het elektrische gereedschap in onverwachte situaties beter onder controle houden.
- f) **Draag geschikte kleding.** Draag geen wijde kleding of sieraden. Houd haren en kleding uit de buurt van bewegende delen. Loszittende kleding, sieraden of lange haren kunnen worden vastgegrepen door bewegende delen.
- g) **Als stofafzuig- en -opvanginrichtingen kunnen worden gemonteerd, moeten deze worden aangesloten en juist worden toegepast.** Het gebruik van een stofafzuiging kan gevaar door stof verminderen.
- h) **Voorkom een vals gevoel van zekerheid en houd u altijd aan de veiligheidsvoorschriften voor elektrische apparaten, ook als u ervaren bent met het elektrisch apparaat.** Achteloos handelen kan in een fractie van een seconde tot ernstige verwondingen leiden.

## 4) Gebruik en behandeling van het elektrische gereedschap

- a) **Zorg dat het elektrische gereedschap niet overbelast raakt.** Gebruik voor de werkzaamheden het daarvoor bedoelde elektrische gereedschap. Met het juiste elektrische apparaat werkt u beter en veiliger in het aangegeven vermogensbereik.
- b) **Gebruik geen elektrisch apparaat, waarvan de schakelaar defect is.** Een elektrisch gereedschap, dat niet meer in- of uitgeschakeld kan worden, is gevaarlijk en moet gerepareerd worden.
- c) **Trek de stekker uit het stopcontact en/of verwijder de uitneembare accu voordat u de apparaatinstellingen wijzigt, inzetstukken vervangt of het elektrische apparaat weglegt.** Deze voorzorgsmaatregel voorkomt dat het elektrische gereedschap per ongeluk wordt gestart.
- d) **Bewaar niet-gebruikte elektrische apparaten buiten bereik van kinderen.** Laat het elektrisch apparaat niet gebruiken door personen die er niet mee vertrouwd zijn of deze aanwijzingen niet hebben gelezen. Elektrische apparaten zijn gevaarlijk als ze door onervaren personen worden gebruikt.
- e) **Voer zorgvuldig onderhoud uit aan elektrische apparaten en inzetstukken.** Controleer of bewegende delen probleemloos functioneren en niet klemmen, of onderdelen gebroken of beschadigd zijn, waardoor de functie van het elektrische gereedschap wordt beïnvloed. Laat beschadigde onderdelen voor gebruik van het elektrische apparaat eerst repareren. Veel ongevallen ontstaan door slecht onderhouden elektrische apparaten.
- f) **Houd snijgereedschap scherp en schoon.** Zorgvuldig onderhouden snijgereedschap met scherpe snijranden klemt minder snel vast en is makkelijker te gebruiken.

- g) **Gebruik elektrische apparaten, inzetstuk, inzetstukken enz. overeenkomstig deze aanwijzingen. Houd daarbij rekening met de omstandigheden waarin gewerkt wordt en de uit te voeren werkzaamheden.** Het gebruik van elektrisch gereedschap voor andere toepassingen dan het voorgeschreven gebruik kan leiden tot gevaarlijke situaties.
- h) **Houd grepen en greepoppervlakken droog, schoon en vrij van olie en vet.** Als grepen en greepoppervlakken glad zijn, kan het elektrisch gereedschap in onvoorziene situaties niet veilig bediend en onder controle gehouden worden.

## 5) Service

- a) **Laat uw elektrisch gereedschap uitsluitend door gekwalificeerd deskundig personeel repareren met uitsluitend originele reserveonderdelen.** Hiermee wordt de veiligheid van het elektrische gereedschap gewaarborgd.

## Gebruik en behandeling van het accugereedschap

- a) **Laad de accu's alleen op met laders die door de fabrikant zijn aanbevolen.** Een oplader die voor de ene accu geschikt is, hoeft nog niet geschikt te zijn voor andere accu's. In een dergelijk geval kan brand ontstaan.
- b) **Gebruik alleen de hiervoor bedoelde accu's in de elektrische apparaten.** Gebruik van andere accu's kan letsel veroorzaken en brandgevaar opleveren.
- c) **Houd de niet gebruikte accu verwijderd van paperclips, munten, sleutels, spijkers, schroeven of andere kleine metalen voorwerpen die een overbrugging van de contacten kunnen veroorzaken.** Een kortsluiting tussen de accucontacten kan tot schroeiplekken of brand leiden.
- d) **Bij verkeerde toepassing kan vloeistof uit de accu uittreden. Vermijd contact met deze vloeistof. Spoel de vloeistof bij toevallig contact af met water. Als de vloeistof in de ogen terechtkomt, moet u een arts consulteren.** Uittredende accuvloeistof kan de huid irriteren of brandwonden veroorzaken.
- e) **Gebruik geen beschadigde of gewijzigde accu.** Beschadigde of gewijzigde accu's kunnen onvoorspelbaar gedrag vertonen en leiden tot vuur, explosie of gevaar voor letsel.
- f) **Stel een accu niet bloot aan vuur of te hoge temperaturen.** Vuur of temperaturen boven 130 °C kunnen een explosie veroorzaken.
- g) **Neem alle aanwijzingen voor het opladen in acht en laad de accu of het accugereedschap nooit buiten het in de gebruikshandleiding aangegeven temperatuurbereik.** Onjuist opladen of laden buiten het toegestane temperatuurbereik kan de accu verstoren en het brandgevaar verhogen.
- h) **Voer nooit onderhoud aan beschadigde accu's uit.** Al het onderhoud van accu's mag uitsluitend door de fabrikant of gevolmachtigde servicecentra worden uitgevoerd.

## Veiligheidsvoorschriften voor heggenscharen

- a) **Houd alle lichaamsdelen uit de buurt van het mes. Probeer nooit om bij draaiende messen het snoeimateriaal te verwijderen of te snoeien materiaal vast te houden.** De messen bewegen zich na het uitschakelen van de schakelaar verder. Een moment van onachtzaamheid bij gebruik van de heggenschaar kan tot ernstige verwondingen leiden.
- b) **Draag de heggenschaar aan de greep bij stilstaand mes en let op dat u niet de schakelaar indrukt.** Het juist dragen van de heggenschaar vermindert het gevaar op onvoorzien gebruik en daardoor letsel door het mes.
- c) **Bij transport of het bewaren van de heggenschaar altijd de afdekking over het mes trekken.** Een juiste bediening van de heggenschaar vermindert het gevaar voor letsel door het mes.
- d) **Controleer of alle schakelaars zijn uitgeschakeld en of de accu is verwijderd, voordat u het vastgeklemd snoeimateriaal verwijdert of het product gaat onderhouden.** Een onverwacht gebruik van de heggenschaar bij het verwijderen van vastgeklemd materiaal kan tot ernstige verwondingen leiden.
- e) **Houd de heggenschaar alleen aan de geïsoleerde handgrepen vast, omdat het snijmes of de eigen netkabel in aanraking kan komen met verborgen stroomleidingen.** Als het mes in contact komt met een onder spanning staande kabel, kunnen de metalen onderdelen van het apparaat onder spanning komen te staan en elektrische schokken veroorzaken.
- f) **Zorg dat alle netkabels zich buiten het snijbereik bevinden.** Leidingen kunnen in hagen en struikjes verborgen liggen en onvoorzien door het mes worden aangesneden.
- g) **Gebruik de heggenschaar niet bij slechte weersomstandigheden, met name niet bij gevaar voor onweer.** Dit vermindert het gevaar dat u door de bliksem kan worden getroffen.

## Overige veiligheidsvoorschriften

- Draag bij de werkzaamheden met dit product altijd veiligheidshandschoenen, een veiligheidsbril, gehoorbescherming, stevige schoenen en een lange broek.
- De heggenschaar is voor werkzaamheden bestemd, waarbij de bediener op de grond staat en niet op een ladder of overige instabiele oppervlakken.
- Elektrisch gevaar, zorg voor ten minste 10 m afstand tot bovenleidingen.
- Probeer niet om een geblokkeerde/vastgeklemd maaibalk los te maken, voordat u het product hebt uitgeschakeld en de accu hebt verwijderd. Er bestaat gevaar voor verwonding!
- De messen moeten regelmatig worden gecontroleerd op slijtage. Laat ze indien nodig slijpen. Stompe messen overbelasten het product. De hieruit voortvloeiende schade valt niet onder de garantie.
- Als u tijdens uw werkzaamheden met het product wordt onderbroken, beëindigt u eerst de huidige werkzaamheden en schakelt u vervolgens het product uit.

- Bewaar niet-gebruikte elektrische apparaten buiten bereik van kinderen. Laat het elektrisch apparaat niet gebruiken door personen die er niet mee vertrouwd zijn of deze aanwijzingen niet hebben gelezen. Elektrische apparaten zijn gevaarlijk als ze door onervaren personen worden gebruikt.

### Restrisico's

Het product is vervaardigd volgens de stand van de techniek en de erkende veiligheidstechnische regels. Toch kan tijdens de werkzaamheden sprake zijn van enkele restrisico's.

- Snijwonden.
- Beschadiging van de ogen als er geen voorgeschreven oogbescherming wordt gedragen.
- Beschadiging van het gehoor, als de voorgeschreven gehoorbescherming niet wordt gedragen.
- Restrisico's kunnen worden geminimaliseerd als de "veiligheidsvoorschriften" en het "gebruik conform de voorschriften" alsook de bedieningshandleiding worden opgevolgd.
- Gebruik het product zoals in deze gebruikshandleiding wordt aanbevolen. U verkrijgt dan optimale prestaties met uw product.
- Bovendien kunnen er ondanks alle getroffen voorzieningen verborgen restrisico's bestaan.

#### ⚠ WAARSCHUWING

Dit elektrisch apparaat genereert een elektromagnetisch veld als het is ingeschakeld. Dit veld kan onder bepaalde omstandigheden interfereren met actieve of passieve medische implantaten. Om het risico op ernstig of dodelijk letsel te beperken, raden we personen met medische implantaten aan om hun arts en de fabrikant van het medische implantaat te raadplegen voordat het elektrische apparaat wordt gebruikt.

#### ⚠ WAARSCHUWING

Bij langdurige werkzaamheden kunnen door de trillingen stoomnissen in de doorbloeding in de handen van de gebruiker optreden (witte vinger syndroom).

Raynaud-syndroom (dove vingers) is een vaatziekte, waarbij kleine bloedvaten in de vingers en tenen acuut verkrampen. De desbetreffende lichaamsdelen worden dan niet meer voldoende van bloed voorzien waardoor ze een bleke kleur krijgen. Het frequente gebruik van trillende producten kan zenuwbeschadigingen veroorzaken bij personen met een verminderde doorbloeding (bijv. rokers, diabetici).

Als u ongewone beperkingen bespeurt, stopt u direct de werkzaamheden en raadpleegt u een arts.

#### LET OP

Het product maakt deel uit van de 20V IXES serie en mag alleen met accu's uit deze serie worden gebruikt. Accu's mogen alleen met opladers uit deze serie worden opgeladen. Let hierbij op de specificaties van de fabrikant.

#### ⚠ WAARSCHUWING

Neem de veiligheidsvoorschriften en aanwijzingen voor het opladen en het juiste gebruik in acht zoals in de gebruikshandleiding van uw accu en oplader van de 20V IXES serie aangegeven. Een gedetailleerde beschrijving voor het laadproces en overige informatie vindt u in deze afzonderlijke bediening.

## 6 Technische gegevens

Accu-gras- en struikenschaar	C-HTGS200-X
Motorspanning	20 V 
Stationair toerental $n_0$	1200 min <sup>-1</sup>
Snijbreedte grassnijmes	90 mm
Snijlengte struikenmes	200 mm
Gewicht (zonder accu, met beide zaagbladen en zaagketting set)	0,96 kg

Technische wijzigingen voorbehouden!

#### Geluid en trilling

#### ⚠ WAARSCHUWING

Lawaai kan ernstige gezondheidsklachten tot gevolg hebben. Als het geluid van de machine hoger is dan 85 dB, draag dan geschikte gehoorbescherming voor u en personen in de omgeving.

De geluids- en trillingswaarden zijn bepaald volgens EN 62841-1.

#### Geluidswaarden

Grassnijmes	
Geluidsdruk $L_{pA}$	78,9 dB
Geluidsvermogen $L_{wA}$	86,9 dB
Meetonzekerheid $K_{wA}$	3 dB

#### Struikenmes

Geluidsdruk $L_{pA}$	75,8 dB
Geluidsvermogen $L_{wA}$	83,8 dB
Meetonzekerheid $K_{wA}$	3 dB

#### Trillingseigenschappen

Vibratie $a_{n,grassnijmes}$	1,309 m/s <sup>2</sup>
Vibratie $a_{n,struikenmes}$	2,553 m/s <sup>2</sup>
Meetonnauwkeurigheid K	1,5 m/s <sup>2</sup>

De aangegeven totale trillingswaarde en de aangegeven geluidsemisiewaarde zijn gemeten volgens een standaardtestmethode en kunnen worden gebruikt om elektrische apparaten met elkaar te vergelijken.

De aangegeven geluidsemisiewaarden en de aangegeven totale trillingswaarde kunnen ook worden gebruikt als voorlopige indicatie van de belasting.



## WAARSCHUWING

**De geluidsemissies en de trillingsemissie-waarde kunnen van de opgegeven waarde afwijken wanneer de machine daadwerkelijk wordt gebruikt. Dit is afhankelijk van de wijze waarop het elektrische apparaat wordt gebruikt en de aard van het werkstuk dat wordt bewerkt.**

Probeer om de belasting zo gering mogelijk te houden. Zo kan bijvoorbeeld de werktijd worden beperkt. Hierbij moeten alle aspecten van de bedrijfscyclus in aanmerking worden genomen (zoals de tijd dat de machine uitgeschakeld is en de tijd dat deze ingeschakeld is, maar onbelast draait).

## 7 Uitpakken

### WAARSCHUWING

**Het product en de verpakkingsmaterialen zijn geen kinderspeelgoed!**

**Kinderen mogen niet met plastic zakken, folies en kleine onderdelen spelen! Er bestaat gevaar voor inslikken en verstikkingsgevaar!**

- Open de verpakking en haal het product er voorzichtig uit.
- Verwijder het verpakkingsmateriaal evenals de verpakings- en transportbeveiligingen (indien voorhanden).
- Controleer of de inhoud van de levering volledig is.
- Controleer het product en de hulpstukken op transportschade. Meld eventuele schade direct bij het transportbedrijf dat het product heeft bezorgd. Reclamaties op een later tijdstip worden niet erkend.
- Bewaar de verpakking indien mogelijk tot na het verstrijken van de garantietijd.
- Maak u voor aanvang van de werkzaamheden bekend met het product aan de hand van de gebruikshandleiding.
- Gebruik bij accessoires alsook slijtage- en reserveonderdelen uitsluitend originele onderdelen. Reserveonderdelen zijn verkrijgbaar bij de leverancier.
- Geef bij bestellingen onze artikelnummers alsook type en bouwjaar van het product aan.

## 8 Bediening

De accu-gras- en struikenschaar is een combiproduct met twee verwisselbare snij-inrichtingen. Bij het gebruik als struikenschaar (heggenschaar) wordt als snij-inrichting een struikenmes gebruikt. Om veiligheidsredenen zijn de vangtanden zijdelings afgerond en verschoven om het risico op letsel te verminderen. Bij gebruik als grasschaar wordt een grassnijmes met meerdere tanden gebruikt als snij-inrichting.

## WAARSCHUWING

### **Gevaar voor letsel!**

Neem de accu voor alle werkzaamheden aan het elektrische gereedschap (bijv. onderhoud, werktuigwissel etc.) alsook bij het transport en het bewaren uit het elektrische gereedschap. Bij onvoorzien indrukken van de aan/uit-schakelaar bestaat gevaar voor letsel.

## WAARSCHUWING

### **Elektrische schok en schade aan het product mogelijk!**

Contact met een stroomvoerende leiding tijdens het snoeien kan leiden tot een elektrische schok. Het snoeien in vreemde objecten kan leiden tot schade aan de maaibalk.

- Doorzoek heggen en struiken op verborgen voorwerpen, zoals stroomdraden, draadafscheidingen en plantensteunen, voordat u gaat snoeien

## **LET OP**

Let op dat de omgevingstemperatuur, tijdens de werkzaamheden niet hoger is dan 50 °C en niet lager is dan -20 °C.

## **LET OP**

Het product maakt deel uit van de 20V IXES serie en mag alleen met accu's uit deze serie worden gebruikt. Accu's mogen alleen met opladers uit deze serie worden opgeladen. Let hierbij op de specificaties van de fabrikant.

## 8.1 Snijmes plaatsen/verwisselen (afb. 3)

### VOORZICHTIG

#### **Draag bij het hanteren van de messen veiligheidshandschoenen!**

#### **Mes verwijderen:**

1. Druk de ontgrendelknoppen (2) op de motor-/behuizing (3) in.
2. Trek het snijmes iets omlaag en verwijder deze uit de motor-/behuizing (3).

#### **Mes plaatsen:**

#### **Opmerking:**

Let bij het terugplaatsen er op dat de tandwielen (1a/8a) goed passen.

1. Plaats het grassnijmes (1) of het struikenmes (8) er in en druk deze in de richting van de motor-/behuizing (3) tot deze hoorbaar vastklikt.
2. Controleer de juiste bevestiging van het snijmes.

## 8.2 Accu (11) in de accu-houder (7) plaatsen/verwijderen (afb. 2)

#### **Accu plaatsen**

1. Schuif de accu (12) in de accu-houder (7). De accu (12) klikt hoorbaar vast.

## Accu uitnemen

1. Druk op de ontgrendelingsknop (11) van de accu (12) en trek de deze uit de accuhouder (7).

## 8.3 Product in-/uitschakelen (afb. 1)

### Inschakelen

#### Aanwijzingen:

Let er voor het inschakelen op dat het product geen voorwerpen aanraakt.

1. Trek voor het inschakelen van het product de mesbescherming (9/10) van het grassnijmes (1) of van het struikenmes (8).
2. Druk eerst de inschakelblokkering (4) in en vervolgens de aan/uit-schakelaar (5).

#### Opmerking:

Het is niet nodig om de inschakelblokkering na het starten van het product ingedrukt te houden. De inschakelblokkering moet een onvoorziene start van het product verhinderen.

### Uitschakelen

1. Voor het uitschakelen, laat u de aan/uit-schakelaar (5) los.

### VOORZICHTIG

Na het uitschakelen loopt het product na. Wacht tot het product volledig tot stilstand is gekomen.

## 8.4 overbelastingsbeveiliging

#### Opmerking:

Bij overbelasting van de motor schakelt deze vanzelf uit. Na een afkoeltijd (deze tijd is verschillend) kan de motor weer worden ingeschakeld.

## 9 Werkinstructies

#### Opmerking:

Enige geluidsoverlast van dit product is onvermijdelijk. Stel werkzaamheden met lawaai uit tot goedgekeurde en aangewezen tijden. Houdt u evt. aan de rusttijden.

### WAARSCHUWING

#### Elektrische schok en schade aan het product mogelijk!

Contact met een stroomvoerende leiding tijdens het snoeien kan leiden tot een elektrische schok. Het snoeien in vreemde objecten kan leiden tot schade aan de maaibalk.

- Doorzoek heggen en struiken op verborgen voorwerpen, zoals stroomdraden, draadafscheidingsen en plantensteunen, voordat u gaat snoeien

- Controleer het product voor elk gebruik op zichtbare defecten, zoals losse, versleten of beschadigde onderdelen.
- Controleer de vaste zitting van de schroeven in de maaibalken.
- Stompe messen verminderen het snijvermogen en beïnvloeden de werkprocedure! Duidelijke tekenen van botte messen zijn een verminderde aanzet, afnemen de prestaties en een slecht snijpatroon.

- Houd het product stevig bij het handvat vast.
- Product inschakelen en pas daarna het te bewerken materiaal toevoeren.
- Controleer het te bewerken materiaal op vreemde deeltjes zoals spijkers, bouten etc. en verwijder deze.
- Oefen niet te veel druk uit op het product. Laat het product het werk doen.
- Stompe, verbogen of beschadigde maaibalken moeten worden vervangen.

## 9.1 Heggen snoeien

- Snoei eerst de zijden van de heg (van onderen naar boven) en vervolgens de bovenzijde.
- Snoei de zijkanten van de heg dusdanig dat de heg aan de bovenzijde iets smaller is.
- Gebruik een handzaag of een takkenschaar om dikke takken te snoeien.
- Zowel het struikenmes alsook het grassnijmes kunnen voor het snoeien van heggen worden gebruikt.

## 9.2 Gras en struiken snoeien

- Gras kan het beste worden gesnoeid, als dit droog en niet te hoog is.
- Verplaats het product gelijkmatig naar voren of op en neer in een boog.
- Met de dubbelzijdige maaibalk is het mogelijk om een snede in beide richtingen te maken of door pendelbewegingen van de ene zijde naar de andere zijde te gaan.
- Het grassnijmes is ook geschikt voor het snoeien van struiken.
- Werk bij het snijden van hoog gras geleidelijk van boven af en maak kleine snedes.

## 9.3 Gebruiksaanwijzingen

Voor het snijden van heggen in een uniforme hoogte:

- Op de gewenste hoogte spant u een draad langs de heg.
- de heg direct boven de draad snoeien.

Aanbevolen snoeitijden (West-Europa):

- Bladhaag: juni en oktober
- Conifeerhaag: april en augustus
- Snelgroeierende haag: vanaf mei om de 6 weken

Let op voor nestelende vogels in de haag. Stel in dat geval het knippen uit of sla dit gedeelte over.

## 10 Reiniging en onderhoud

### WAARSCHUWING

**Laat reparatie- en onderhoudswerkzaamheden, die niet in deze gebruikshandleiding beschreven staan, uitvoeren door een gespecialiseerde werkplaats. Gebruik uitsluitend originele reserveonderdelen.**

**Er bestaat gevaar voor ongevallen! Voer onderhouds- en reinigingswerkzaamheden doorgaans uit met een verwijderde accu. Er bestaat gevaar voor verwonding! Laat het product altijd afkoelen voordat onderhouds- of reinigingswerkzaamheden worden uitgevoerd. Elementen van de motor zijn heet. Er bestaat gevaar voor letsel en brandwonden!**

Het product kan onverwacht starten en kan daardoor verwondingen veroorzaken.

- Verwijder de accu.
- Laat het product afkoelen.
- Verwijder het inzetstuk.

### VOORZICHTIG

**Draag bij het hanteren van de messen veiligheidshandschoenen!**

### VOORZICHTIG

Na het uitschakelen loopt het product na. Wacht tot het product volledig tot stilstand is gekomen.

### 10.1 Reiniging

1. Reinig de maaibalk na elk gebruik met een doek bevochtigd met olie.
2. Olie de maaibalk na elk gebruik met het oliekannetje of een spray.
3. Dompel het product om te reinigen nooit onder in water of andere vloeistoffen.
4. Spuit het product nooit af met water.
5. Zorg dat de veiligheidsinrichtingen, de ventilatiesteuven en de motorbehuizing zo stof- en vuilvrij mogelijk zijn. Wrijf het product met een schone doek af en blaas deze met perslucht bij lage druk uit. Wij adviseren u, om het product direct na elk gebruik te reinigen.
6. Ventilatieopeningen moeten altijd vrij zijn.
7. Gebruik geen reinigingsmiddelen of oplosmiddelen; deze kunnen de kunststofonderdelen van het product aantasten. Zorg ervoor dat er geen water in het product kan komen.

### 10.2 Onderhoud

1. Controleer het product voor elk gebruik op zichtbare defecten, zoals losse, versleten of beschadigde onderdelen.
2. Controleer de vaste zitting van de schroeven in de maaibalken.

3. Controleer afdekkingen en veiligheidsvoorzieningen op beschadigingen en kijk of ze goed zitten. Vervang ze indien nodig.
4. Lichte afslijting aan de snijtanden kunt u zelf gladmaken. Slijp daartoe de tanden met een oliesteen. Alleen scherpe snijtanden zorgen voor goede snijprestaties.
5. Stompe, verbogen of beschadigde maaibalken moeten worden vervangen.

## 11 Opslag

### Vorbereiding voor de opslag

1. Verwijder de accu.
2. Reinig en controleer het product op schade.
3. Voor het transport of bij opslag van het product dekt u het mes met de mesbescherming af.
4. Meststoffen en andere chemische stoffen die in de tuin worden gebruikt, bevatten stoffen die sterk corrosief op de metalen delen kunnen werken. Bewaar het product niet in de nabijheid van deze stoffen.

Bewaar het product en de bijbehorende accessoires op een donkere, droge en vorstvrije en voor kinderen ontoegankelijke plaats.

De optimale bewaar temperatuur ligt tussen 5 °C en 30 °C. Bewaar het product in de originele verpakking. Dek het product af om het te beschermen tegen stof of vocht. Bewaar de gebruikshandleiding bij het product.

## 12 Reparatie & bestellen van reserveonderdelen

Let op dat bij dit product de volgende delen onderhevig zijn aan gebruiksmatige of natuurlijke slijtage, resp. de volgende delen als verbruiksmateriaal wordt gebruikt.

### LET OP

Conform de wetgeving voor productgaranties wordt er geen garantie geboden voor schade die ontstaan is door incorrecte reparaties of door het niet gebruiken van originele reserveonderdelen.

Neem contact op met een servicecentrum of een erkende specialist. Overeenkomstig geldt dit ook voor accessoires.

Reserveonderdelen en accessoires zijn verkrijgbaar bij ons servicecentrum. Scan hiertoe de QR-code op de titelpagina.

### 12.1 Bestelling van reserveonderdelen

Bij het bestellen van reserveonderdelen moeten de volgende gegevens worden vermeld:

- Modelaanduiding
- Artikelnummer
- Gegevens op het typeplaatje

### Reserveonderdelen/accessoires

Accu SBP2.0 Artikelnr.:	7909201708
Accu SBP4.0 Artikelnr.:	7909201709
Oplader SBC2.4A Artikelnr.:	7909201710
Oplader SBC4.5A Artikelnr.:	7909201711
Oplader SDBC2.4A Artikelnr.:	7909201712

Oplader SDBC4.5A Artikelnr.:	7909201713
StarterKit SBSK2.0 Artikelnr.:	7909201720
StarterKit SBSK4.0 Artikelnr.:	7909201721

### 13 Afvalverwerking en hergebruik

#### Aanwijzingen op de verpakking



De verpakkingsmaterialen zijn recyclebaar. Verpakkingen milieuvriendelijk afvoeren.

#### Aanwijzingen betreffende de wetgeving Afgedankte elektrische en elektronische apparatuur (AEEA)

 **Afgedankte elektrische en elektronische apparatuur behoort niet bij het huishoudelijke afval, maar moeten worden ingezameld resp. gescheiden worden afgevoerd!**

- Oude batterijen of accu's die niet vast in het afgedankte apparaat zijn geïntegreerd, moeten vóór het afvoeren op niet-destructieve wijze worden verwijderd! Het afvoeren hiervan is geregeld in de wetgeving inzake batterijen.
- Eigenaars resp. gebruikers van elektrische en elektronische apparaten zijn wettelijk verplicht om na gebruik de batterijen en accu's in te leveren.
- De eindgebruiker is verantwoordelijk voor het wissen van persoonsgerelateerde gegevens op het af te voeren afgedankte apparaat!
- Het symbool van de doorgekruiste vuilnisbak betekent dat afgedankte elektrische en elektronische apparatuur niet bij het huishoudelijk afval mag worden gooid.
- Afgedankte elektrische en elektronische apparatuur kunnen bij de volgende punten kosteloos worden ingeleverd:
  - Openbare afvalverwijderings- of inzamelpunten (bijv. gemeentewerven)
  - Verkooppunten van elektrische apparaten (stationair en online), voor zover dealers verplicht zijn ze terug te nemen of dit vrijwillig aanbieden.

– Tot drie afgedankte elektronische apparaten per apparaattype, met een randlengte van niet meer dan 25 centimeter, kunnen gratis naar de fabrikant worden teruggebracht zonder eerst een nieuw apparaat van de fabrikant te hoeven kopen, of naar een ander erkend verzamelpunt in je omgeving worden gebracht.

– Voor verdere aanvullende terugnamevoorwaarden van de fabrikanten en distributeurs verzoeken wij u contact op te nemen met de betreffende klantenservice.

- Bij levering van een nieuw elektrisch apparaat door de fabrikaat aan een particulier huishouden, kan de fabrikant op verzoek van de eindgebruiker zorgen voor het kosteloos afhalen van het afgedankte elektrische apparaat. Neem hiertoe contact op met de klantenservice van de fabrikant.
- Deze uitspraken zijn alleen geldig voor apparaten die in de landen van de Europese Unie worden geïnstalleerd en verkocht en die onder de Europese Richtlijn 2012/19/EU vallen. In landen buiten de Europese Unie kunnen andere voorschriften gelden voor het afvoeren van afgedankte elektrische en elektronische apparatuur.

#### Aanwijzingen voor de lithium-ion accu's

 **Accu voor het afvoeren van het apparaat demonteren!**

- Gooi de accu niet bij het huishoudelijk afval, in open vuur (explosiegevaar) of in water. Beschadigde accu's kunnen het milieu en uw gezondheid schaden, als er giftige dampen of vloeistoffen gaan lekken.
- Defecte of verbruikte accu's moeten overeenkomstig richtlijn 2006/66/EG worden gerecycled.
- Lever het apparaat en de oplader in bij een afvalverwerkingsstation. De gebruikte kunststof- en metalen onderdelen kunnen per type gescheiden worden en zo worden gerecycled.
- Voer accu's in ontladen toestand af. Wij adviseren de polen af te plakken met tape om ze te beschermen tegen kortsluiting. Open de accu niet.
- Gooi uw accu's weg volgens de lokale voorschriften. Lever accu's in bij een afvalverwerkingsstation voor verbruikte accu's, waar ze milieuvriendelijk kunnen worden gerecycled. Neem hiertoe contact op met het plaatselijke afvalverwerkingsstation.

### 14 Verhelpen van storingen

Storing	Mogelijke oorzaak	Oplissing
Het product kan niet worden gestart.	Het accuvermogen is te zwak.	Laad de accu op.
	De accu is niet goed geplaatst.	Schuif de accu in de accu-houder. De accu klikt hoorbaar vast.
	Aan/uit-schakelaar defect.	Neem contact op met onze klantenservice.
	Motor defect.	
Product werkt met onderbrekingen.	Intern loszittend contact.	Neem contact op met onze klantenservice.
	Aan/uit-schakelaar defect.	
Maaibalk wordt heet.	Maaibalk stomp.	Maaibalk controleren, slijpen of neem contact op met onze klantenservice.
	Maaibalk heeft bramen.	
	Te veel wrijving vanwege te weinig smering.	Maaibalk inoliën.

Storing	Mogelijke oorzaak	Oplossing
Slecht snijresultaat	Maaibalk stomp.	Maaibalk controleren, slijpen of neem contact op met onze klantenservice.
	Te veel wrijving vanwege te weinig smering.	Maaibalk inoliën.
	Verontreinigde maaibalk.	Maaibalk reinigen.
	Slechte snijtechniek.	Werkinstructies in acht nemen.

## 15 Garantievoorwaarden - Scheppach 20V IXES-serie

Herzieningsdatum 11-07-2023

### Beste klant,

onze producten worden onderworpen aan een strenge kwaliteitscontrole. Mocht een product toch niet naar behoren functioneren, dan betreuren wij dit ten zeerste en verzoeken wij u contact op te nemen met onze serviceafdeling op het onderstaande adres. Wij helpen u ook graag telefonisch via het servicenummer. De volgende informatie is bedoeld om u te helpen uw claim zonder problemen te verwerken en af te wikkelen.

### Het volgende geldt voor de aanspraak op garantie:

- Deze garantievoorwaarden** regelen onder aanvullende fabrieksgarantieservices voor kopers (particuliere eindgebruikers) van nieuwe producten. De wettelijke garantieclaims worden niet beïnvloed door deze garantie. Dit is de verantwoordelijkheid van de dealer bij wie u het product hebt gekocht.
  - De garantieservice** strekt zich uitsluitend uit tot defecten in een nieuw door u aangeschaft product die gebaseerd zijn op een materiaal- of fabricagefout en is - naar ons goeddunken - beperkt tot de kosteloze reparatie van dergelijke defecten of de vervanging van het product (indien nodig ook vervanging door een opvolgend model). Vervangen producten of onderdelen worden ons eigendom. Let erop dat onze producten volgens het beoogd gebruik niet voor bedrijfsmatige, ambachtelijke of beroepsmatige toepassingen zijn ontworpen. Een garantieclaim is daarom niet geldig als het product binnen de garantieperiode voor bedrijfsmatige, ambachtelijke of industriële doeleinden is gebruikt of aan een gelijkwaardige belasting is blootgesteld.
  - Uitgesloten van onze garantieservices zijn:**
    - Schade aan het product veroorzaakt door het niet naleven van de montagehandleiding, onjuiste installatie, het niet naleven van de gebruikshandleiding (bijv. aansluiting op een verkeerde netspanning of stroomsoort) of de onderhouds- en veiligheidsvoorschriften of door het gebruik van het product onder ongeschikte omgevingsomstandigheden en door onvoldoende zorg en onderhoud.
    - Schade aan het product veroorzaakt door verkeerd gebruik of onjuiste toepassing (zoals overbelasting van het product of gebruik van niet-goedgekeurd gereedschap of accessoires), binnendringen van vreemde voorwerpen in het product (zoals zand, stenen of stof), transportschade, gebruik van geweld of invloeden van buitenaf (zoals schade veroorzaakt door vallen).
- Schade aan het product of onderdelen van het product die te wijten is aan normale, gebruikelijke (operationele) of andere natuurlijke slijtage, evenals schade en/of slijtage van slijtageonderdelen.
  - Defecten in het product die veroorzaakt zijn door het gebruik van accessoires, aanvullende onderdelen of reserveonderdelen die geen originele onderdelen zijn of die niet worden gebruikt zoals bedoeld.
  - Producten waarop wijzigingen of aanpassingen zijn aangebracht.
  - Kleine afwijkingen van de nominale toestand die onbeduidend zijn voor de waarde en bruikbaarheid van het product.
  - Producten waaraan onbevoegde reparaties of herstelwerkzaamheden zijn uitgevoerd, in het bijzonder door een niet-geautoriseerde derde partij.
  - Als de markering op het product of de identificatiegegevens van het product (machinesticker) ontbreken of onleesbaar zijn.
  - Producten die sterk vervuild zijn en daarom door het servicepersoneel worden geweigerd.
  - Schadeclaims en gevolgschade zijn over het algemeen uitgesloten van deze garantie.
- De garantieperiode** is normaal gesproken **5 jaar** (12 maanden voor accu's / oplaadbare accu's) en gaat in op de aankoopdatum van het product. De datum op de originele aankoopbon is doorslaggevend. Aanspraak op garantie moet telkens direct na het in kennis stellen worden ingediend. Het indienen van garantieclaims na het verstrijken van de garantieperiode is uitgesloten. De reparatie of vervanging van het product leidt niet tot een verlenging van de garantieperiode, noch start deze service een nieuwe garantieperiode voor het product of voor geïnstalleerde reserveonderdelen. Dit geldt ook bij services ter plaatse. Het product in kwestie moet worden gereinigd en samen met een kopie van de aankoopbon, waarop de aankoopdatum en de productnaam vermeld moeten staan, naar het servicecentrum worden teruggestuurd. Als een product onvolledig wordt verzonden, zonder de volledige leveringsomvang, worden de ontbrekende accessoires gecrediteerd / in mindering gebracht in waarde als het product wordt omgeruild of terugbetaald. Gedeeltelijk of volledig gedemonteerde producten kunnen niet worden aanvaard als garantieclaim. In geval van een onterechte klacht of buiten de garantieperiode, draagt de koper over het algemeen de transportkosten en het transportrisico. **Meld een garantieclaim vooraf bij het servicecentrum (zie hieronder).** In principe wordt overeengekomen dat het defecte product met een korte beschrijving van het defect per georganiseerde retourzending of - in geval van reparatie buiten de garantieperiode - voldoende gefrankeerd, met inachtneming van de juiste verpakings- en verzendrichtlijnen, naar het onderstaande serviceadres wordt gestuurd.

**Houd er rekening mee dat uw product (afhankelijk van het model) om veiligheidsredenen vrij is van alle bedieningsmaterialen bij retourzending.** Het product dat naar ons Servicecentrum wordt gestuurd, moet zodanig worden verpakt dat schade aan het product waaroer wordt gereclameerd, tijdens het transport wordt voorkomen. Na een succesvolle reparatie/vervanging sturen wij het product gratis naar u terug. Als producten niet kunnen worden gerepareerd of vervangen, kan een geldbedrag tot aan de aankoopprijs van het defecte product naar eigen goeddunken worden terugbetaald, rekening houdend met een eventuele aftek voor slijtage. Deze garanties zijn uitsluitend bedoeld voor de oorspronkelijke particuliere koper en kunnen niet worden toegewezen of overgedragen.

- Verlenging van de garantieperiode tot 10 jaar:** Scheppach biedt een extra garantieverlenging van 5 jaar op producten uit de Scheppach 20V-serie. De garantieperiode voor deze producten bedraagt dus in totaal 10 jaar. Accu's / oplaadbare accu's, opladers en accessoires zijn hiervan uitgesloten. U kunt aanspraak maken op deze garantie-uitbreiding door uw Scheppach-product uit dit assortiment uiterlijk 30 dagen na de aankoopdatum online te registreren op <https://garantie.scheppach.com>. Na een succesvolle online registratie ontvangt u de bevestiging voor de artikelgerelateerde garantie-uitbreiding.
- Neem **contact op met ons Servicecentrum om aanspraak te maken** op een garantieclaim.

**Gebruik bij voorkeur ons formulier op onze homepage:** <https://www.scheppach.com/de/service>

**Stuur geen producten naar ons op zonder eerst contact op te nemen met ons servicecentrum en ons te registreren.**

**Om aanspraak te kunnen maken op deze garanties moet u eerst contact opnemen met ons Servicecentrum.** Garantieclaims moeten vóór het verstrijken van de garantieperiode binnen 14 dagen na ontdekking van het defect worden ingediend. Hiervoor zijn de originele aankoopbon en, indien van toepassing, de bevestiging van de artikelgerelateerde garantie-uitbreiding nodig

- Verwerkingstijd** - in principe verwerken wij klachten binnen 14 dagen na ontvangst bij ons Servicecentrum. Als in uitzonderlijke gevallen de aangegeven verwerkingstijd wordt overschreden, zullen wij u hier- van tijdig op de hoogte stellen.
- Slijtageonderdelen zijn over het algemeen uitgesloten van garantie!** - Slijtageonderdelen zijn: a) meegeleverde, bevestigde en/of geïnstalleerde accu's en b) alle modelafhankelijke slijtageonderdelen (onder meer riemen, zaagbladen, inzetgereedschap, slijpschijven, filters, koolborstels enz.). De garantie geldt niet voor accu's of oplaadbare accu's die diep ontladen zijn of beschadigd zijn aan de behuizing of accu-aansluitingen.
- Kostenraming** - producten die niet of niet meer onder de garantie vallen, worden tegen betaling gerepareerd. Op verzoek aan ons Servicecentrum kunt u de defecte producten opsturen voor een kostenraming en, indien nodig, het Servicecentrum schriftelijke goedkeuring geven (per post, e-mail) voor de reparatie. Zonder reparatiegoedkeuring vindt er geen verdere verwerking plaats.

10. **Andere claims** dan de hierboven vermelde kunnen niet worden ingediend.

**De garantievoorzwaarden** zijn alleen van toepassing in de versie die van kracht is op het moment van de claim en zijn te vinden op onze homepage ([www.scheppach.com](http://www.scheppach.com)), indien van toepassing. Bij vertalingen is altijd de Duitse versie doorslaggevend.

**Scheppach GmbH · Günzburger Str. 69 · 89335 Ichenhausen (Duitsland)**

**Telefoon: +800 4002 4002 ·**

**E-mail: [customerservice.NL@scheppach.com](mailto:customerservice.NL@scheppach.com) ·**

**Internet: <https://www.scheppach.com>**

Wij behouden ons het recht voor om deze garantievoorzwaarden te allen tijde zonder voorafgaande kennisgeving te wijzigen.

## 16 EU-conformiteitsverklaring

**Vertaling van de originele conformiteitsverklaring**

**Fabrikant:**

Scheppach GmbH  
Günzburger Straße 69  
D-89335 Ichenhausen

Wij verklaren onder eigen verantwoordelijkheid dat het hier beschreven product voldoet aan de geldende richtlijnen en normen.

Merk:

**SCHEPPACH**

Art.-aanduiding:

**ACCU-GRAS- EN  
STRIUKENSCHAAR  
C-HTGS200-X  
5912205900**

Art.nr.

**EU-richtlijnen:**

2014/30/EU, 2006/42/EG, 2000/14/EG\_2005/88/EG, 2011/65/EU\*

\* Het hierboven beschreven onderwerp van deze verklaring voldoet aan de voorschriften van richtlijn 2011/65/EU van het Europese Parlement en de Raad van 8 juni 2011 omtrent de beperking van het gebruik van bepaalde gevaarlijke stoffen in elektrische en elektronische apparaten.

**Toegepaste normen:**

EN 62841-1:2015/A11:2021; EN 62841-4-2:2019; EN IEC 55014-1:2021; EN IEC 55014-2:2021

**Documentatie gevolmachtigde:**

David Rümpelein  
Günzburger Str. 69  
D-89335 Ichenhausen

Ichenhausen, 24.11.2023

Simon Schünk

Division Manager Product Center

Andreas Pecher

Head of Project Management









## Índice

1	Introducción.....	57
2	Descripción del producto (fig. 1) .....	57
3	Volumen de suministro (fig. 1) .....	58
4	Uso previsto .....	58
5	Indicaciones de seguridad .....	58
6	Datos técnicos.....	61
7	Desembalaje .....	62
8	Manejo .....	62
9	Indicaciones de trabajo .....	63
10	Limpieza y mantenimiento .....	64
11	Almacenamiento .....	64
12	Reparación y pedido de piezas de repuesto.....	64
13	Eliminación y reciclaje.....	65
14	Solución de averías.....	65
15	Condiciones de garantía - Serie Scheppach 20 V IXES.....	66
16	Declaración de conformidad UE .....	68
17	Plano de explosión.....	230

## Explicación de los símbolos del producto

Este manual utiliza símbolos para llamar su atención sobre los posibles riesgos. Los símbolos de seguridad y explicaciones que acompañan a estos deben ser comprendidos perfectamente. Las propias advertencias no descartan ningún riesgo y no sustituyen las medidas correctas para prevenir accidentes.

	Antes de la puesta en marcha, lea y siga el manual de instrucciones, así como las indicaciones de seguridad.
	¡Atención! La inobservancia de las señales de seguridad e indicaciones de advertencia adheridas al producto y de las indicaciones de seguridad y manejo puede provocar lesiones graves o incluso la muerte.
	Use gafas de protección.
	¡Utilizar guantes de seguridad!
	Utilice protección auditiva.
	No exponga el producto a la lluvia. El producto solo se puede colocar, almacenar y utilizar en condiciones ambientales secas.
	Peligro por piezas lanzadas con el motor en marcha.

	¡Atención! Peligro de lesiones por cuchillas en funcionamiento.
	Asegúrese de que otras personas mantengan una distancia de seguridad satisfactoria.
	Nivel de potencia acústica garantizado del producto.
	Batería de iones de litio
	El producto cumple con las normativas europeas vigentes.

## 1 Introducción

### Fabricante:

Scheppach GmbH  
Günzburger Straße 69  
D-89335 Ichenhausen (Alemania)

### Estimado cliente:

Esperamos que el trabajo con su nuevo producto sea muy satisfactorio y fructífero.

### Nota:

El fabricante de este producto, de acuerdo con la legislación alemana de responsabilidad sobre productos, no se hace responsable de los daños originados en este producto o causados por éste en los siguientes casos:

- Tratamiento incorrecto
- Inobservancia del manual de instrucciones
- Reparaciones efectuadas por personal técnico no autorizado, ajeno a nuestra empresa
- Montaje y sustitución de piezas de repuesto no originales
- Uso no conforme a lo previsto

### Observe lo siguiente:

El manual de instrucciones forma parte de este producto.

Contiene indicaciones importantes sobre cómo trabajar con el producto de forma segura, adecuada y rentable y cómo evitar peligros, ahorrar costes de reparaciones, reducir periodos de inactividad y aumentar la fiabilidad y la vida útil del producto. Además de las normas de seguridad incluidas en este manual de instrucciones, se deberán observar estrictamente las prescripciones vigentes en su país para el funcionamiento del producto.

Antes de utilizar el producto, familiarícese con todas las indicaciones de funcionamiento y seguridad. Utilice el producto únicamente de la forma descrita y para los usos indicados. Guarde bien el manual de instrucciones y entregue todos los documentos en caso de ceder el producto a terceros.

## 2 Descripción del producto (fig. 1)

1. Cuchilla para cortar hierba
- 1a. Corona dentada de cuchilla cortacésped
2. Teclas de desbloqueo para fijación de cuchilla
3. Carcasa del motor

- 4. Bloqueo de conexión
- 5. Interruptor de conexión/desconexión
- 6. Asa
- 7. Soporte de la batería
- 8. Cuchilla para podar arbustos
- 8a. Corona dentada de cuchilla para podar arbustos
- 9. Protector de cuchilla para podar arbustos
- 10. Protector de cuchilla para cortar hierba
- 11. Botón de desbloqueo (batería)
- 12. Batería\*

\* = no incluido en el volumen de suministro.

### 3 Volumen de suministro (fig. 1)

Pos.	Canti- dad	Denominación
1.	1 x	Cuchilla para cortar hierba
8.	1 x	Cuchilla para podar arbustos
9.	1 x	Protector de cuchilla para podar arbustos
10.	1 x	Protector de cuchilla para cortar hierba
	1 x	Tijeras de batería para césped y arbustos
	1 x	Manual de instrucciones

### 4 Uso previsto

El producto sólo está indicado para cortar y recortar brotes finos en setos, arbustos y matorrales ornamentales y para cortar hierba en bordes y zonas pequeñas.

El producto solo debe utilizarse para el uso previsto. Se considerará inapropiado cualquier uso que vaya más allá. Los daños o lesiones de cualquier tipo producidos a consecuencia de lo anterior serán responsabilidad del usuario/operario, no del fabricante.

El cumplimiento de las indicaciones de seguridad también forma parte del uso conforme al previsto, al igual que el manual de montaje y las instrucciones de funcionamiento en el manual de instrucciones.

Las personas que se ocupen del manejo y uso del producto deben estar familiarizadas con este e informadas sobre los posibles peligros.

Si el usuario hiciera modificaciones en el producto, el fabricante no se responsabilizará de ningún daño que ello pueda causar.

El producto debe usarse únicamente con piezas y accesorios originales del fabricante.

Deben observarse las prescripciones de seguridad, trabajo y mantenimiento del fabricante, así como las dimensiones indicadas en los Datos técnicos.

Recuerde que nuestros productos no están diseñados para usos comerciales, artesanales ni industriales. No concedemos ningún tipo de garantía si se utiliza el producto en empresas comerciales, artesanales o industriales, ni en actividades de características similares.

### Explicación de las palabras de señalización en las instrucciones de uso

#### PELIGRO

**Palabra de advertencia para indicar una situación de peligro inminente que, de no evitarse, provocará la muerte o lesiones graves.**

#### ADVERTENCIA

**Palabra de advertencia para indicar una situación potencialmente peligrosa que, de no evitarse, podría provocar la muerte o lesiones graves.**

#### PRECAUCIÓN

**Palabra de advertencia para indicar una situación potencialmente peligrosa que, de no evitarse, podría provocar lesiones leves o moderadas.**

#### ATENCIÓN

**Palabra de advertencia para indicar una situación potencialmente peligrosa que, de no evitarse, podría provocar daños materiales al producto o a la propiedad.**

### 5 Indicaciones de seguridad

#### ADVERTENCIA

**Lea todas las indicaciones de seguridad, instrucciones, ilustraciones y datos técnicos que acompañan a esta herramienta eléctrica.**

Si no se respetan las siguientes instrucciones, puede producirse una descarga eléctrica, un incendio y/o lesiones graves.

#### **Conservar todas las indicaciones de seguridad e instrucciones para futuros usos.**

El término empleado en las indicaciones de seguridad «herramienta eléctrica» se refiere tanto a las herramientas eléctricas conectadas a la red eléctrica (con línea de alimentación), como a las herramientas eléctricas que funcionan por batería (sin línea de alimentación).

#### 1) Seguridad en el lugar de trabajo

- a) **Tenga su zona de trabajo ordenada y bien iluminada.** Las zonas de trabajo desordenadas o mal iluminadas pueden causar accidentes.
- b) **Con la herramienta eléctrica, no trabaje en entornos en peligro de explosión en los que haya líquidos, gases o polvos inflamables.** Las herramientas eléctricas producen chispas que pueden inflamar el polvo o los vapores.
- c) **Cuando use esta herramienta eléctrica, no permita que se acerquen niños u otras personas.** Al distraerse puede perder el control de la herramienta eléctrica.

#### 2) Seguridad eléctrica

- a) **La clavija de conexión de la herramienta eléctrica debe ser compatible con la toma de enchufe. Bajo ningún concepto se debe modificar la clavija. No utilice adaptadores de conexión en las herramientas eléctricas con toma de tierra.** Las clavijas compatibles y sin modificar reducen el riesgo de una descarga eléctrica.

- b) **Evite el contacto corporal con las superficies conectadas a tierra** tales como tuberías, calentadores, estufas y refrigeradores. Existe un mayor riesgo de descarga eléctrica si su cuerpo está en contacto con la tierra.
- c) **Mantenga las herramientas eléctricas alejadas de la lluvia o la humedad.** La entrada de agua en la herramienta eléctrica aumenta el riesgo de una descarga eléctrica.
- d) **No modifique la finalidad del cable de conexión para cargar, colgar la herramienta eléctrica o para desenchufar la clavija de la toma de enchufe.** Aleje el cable de conexión de fuentes de calor, de aceite, de bordes afilados o de componentes móviles. Unos cables de conexión dañados o enredados aumentan el riesgo de una descarga eléctrica.
- e) **Si trabaja con una herramienta eléctrica al aire libre, emplee solo cables alargadores que también sean adecuados para zonas exteriores.** El uso de un cable alargador adecuado para zonas exteriores reduce el riesgo de una descarga eléctrica.
- f) **Si no se puede evitar el funcionamiento de la herramienta eléctrica en un entorno húmedo, emplee un interruptor de corriente de defecto.** El uso de un interruptor de protección de corriente residual reduce el riesgo de una descarga eléctrica.

### 3) Seguridad de las personas

- a) **Sea cuidadoso y preste atención a lo que hace, y realice con prudencia el trabajo con una herramienta eléctrica.** No use ninguna herramienta eléctrica si está cansado o si está bajo el efecto de drogas, alcohol o medicamentos. Un descuido durante el uso de la herramienta eléctrica puede causar lesiones graves.
- b) **Use equipo de protección individual y lleve siempre gafas de protección.** La utilización de equipos de protección individual, tales como mascarilla anti-polvo, calzado de seguridad antideslizante, casco protector o protección auditiva, etc. adecuados al tipo de herramienta eléctrica y a su empleo reduce el riesgo de sufrir lesiones.
- c) **Evite una puesta en marcha accidental. Asegúrese de que la herramienta eléctrica se encuentre desconectada antes de cogerla o transportarla o conectarla a la alimentación de corriente y/o a la batería.** Si transporta la herramienta eléctrica con el dedo puesto en el interruptor o conecta la herramienta eléctrica a la toma de corriente estando ésta en posición de encendido, puede causar un accidente.
- d) **Antes de proceder al encendido de la herramienta eléctrica, retire cualquier herramienta de ajuste o llave inglesa.** Una herramienta o una llave puesta en una pieza giratoria de la herramienta eléctrica pueden causar lesiones.
- e) **Evite posturas forzadas. Procure una buena estabilidad y mantenga siempre el equilibrio.** Así controlará mejor la herramienta eléctrica si surge una situación imprevista.
- f) **Use ropa adecuada. No use ropa holgada ni joyas. No acerque el cabello ni la ropa a las piezas móviles.** La ropa holgada, las joyas y el cabello largo pueden engancharse en las piezas móviles.

- g) **Si pueden instalarse dispositivos de aspiración y recogida de polvo, estos deberán conectarse y emplearse de forma correcta.** El uso de un aspirador de polvo puede reducir los riesgos derivados del polvo.
- h) **No se confíe ni ignore las reglas de seguridad de las herramientas eléctricas, ni siquiera en caso de estar familiarizado con la herramienta eléctrica por un uso frecuente de la misma.** Un manejo poco atento puede causar lesiones de extrema gravedad en fracciones de segundo.

### 4) Uso y manejo de la herramienta eléctrica

- a) **No sobrecargue la herramienta eléctrica. Trabaje con la herramienta eléctrica adecuada.** Si usa la herramienta eléctrica adecuada, trabajará mejor y más seguro dentro del rango de potencia indicado.
- b) **No emplee una herramienta eléctrica con un interruptor defectuoso.** Una herramienta eléctrica que ya no se pueda conectar o desconectar de nuevo, es peligrosa y se debe reparar.
- c) **Retire la clavija de conexión de la toma de enchufe y/o retire una batería extraíble antes de realizar ajustes en el aparato, cambiar piezas intercambiables de la herramienta o guardar la herramienta eléctrica.** Esta medida de precaución evita el arranque involuntario de la herramienta eléctrica.
- d) **Mantenga las herramientas eléctricas que no utilice fuera del alcance de los niños. No deje utilizar la herramienta eléctrica a ninguna persona que no esté familiarizada con ella o que no haya leído estas instrucciones.** Las herramientas eléctricas son peligrosas si son utilizadas por personas sin experiencia.
- e) **Cuide con esmero las herramientas eléctricas y los insertos intercambiables de la misma. Compruebe que las piezas móviles funcionan bien y no se atascan, que no hay piezas rotas ni dañadas, y que la herramienta eléctrica funciona correctamente. Si hay alguna pieza dañada, repárela antes de usar la herramienta eléctrica.** Muchos accidentes se deben a herramientas eléctricas que no han recibido el debido mantenimiento.
- f) **Mantenga las herramientas de corte afiladas y limpias.** Las herramientas de corte con bordes cortantes y afilados conservados cuidadosamente se atascan menos y son más fáciles de conducir.
- g) **Use la herramienta eléctrica, la herramienta intercambiable, etc. conforme a estas instrucciones. Tenga en cuenta las condiciones de trabajo y los trabajos que se deben realizar.** El uso de herramientas eléctricas para fines no previstos puede ser peligroso.
- h) **Mantenga las empuñaduras y sus superficies secas, limpias y libres de aceite y grasa.** Unas empuñaduras y unas superficies de agarre resbaladizas no permiten realizar un manejo y control seguro de la herramienta eléctrica en situaciones imprevistas.

### 5) Servicio técnico

- a) **Encargue la reparación de su herramienta eléctrica solamente a personal técnico cualificado y únicamente con piezas de repuesto originales.** Así se garantizará que la herramienta eléctrica siga siendo segura.

## Uso y tratamiento de la herramienta alimentada por batería

- a) **Cargue las baterías solo con cargadores recomendados por el fabricante.** Si se usa un cargador adecuado para un determinado tipo de baterías, existe peligro de incendio en caso de emplearse unas baterías distintas.
- b) **Utilice únicamente las baterías previstas para las herramientas eléctricas.** El uso de otras baterías puede causar lesiones y peligro de incendio.
- c) **Mantenga las baterías que no estén en uso alejadas de clips, monedas, llaves, clavos, tornillos u otros pequeños objetos metálicos que puedan causar un puenteado de los contactos.** Un cortocircuito entre los contactos de la batería puede causar lesiones o incluso un incendio.
- d) **En caso de emplearse incorrectamente, puede salir un líquido de la batería. Evite el contacto. En caso de un conectado accidental, enjuáguese con abundante agua. Si el líquido entrara en contacto con los ojos, requiera inmediatamente la presencia de un médico o acuda a éste.** Los líquidos salidos de una batería pueden causar irritaciones de la piel o quemaduras.
- e) **No utilice una batería dañada o modificada.** Las baterías dañadas o modificadas pueden tener un comportamiento impredecible y provocar incendios, explosiones o peligro de lesiones.
- f) **No exponga la batería al fuego ni a temperaturas excesivas.** El fuego o las temperaturas superiores a 130 °C pueden provocar una explosión.
- g) **Siga todas las instrucciones de carga y nunca cargue la batería o la herramienta de batería fuera del rango de temperatura especificado en el manual de instrucciones.** La carga incorrecta o fuera del rango de temperatura permitido puede destruir la batería y aumentar el peligro de incendio.
- h) **Nunca repare baterías dañadas.** El mantenimiento de la batería en su totalidad únicamente debe ser realizado por el fabricante o punto de servicio al cliente autorizado.

## Indicaciones de seguridad para cortasetos

- a) **Mantenga alejadas de la cuchilla todas las partes del cuerpo. No intente retirar el material cortado con las cuchillas en marcha ni mantener sujeto simultáneamente el material a cortar.** Las cuchillas continúan moviéndose después de apagar el interruptor. Un momento de descuido durante el uso del cortasetos puede ser causa de lesiones graves.
- b) **Transporte el cortasetos por el mango con la cuchilla inmóvil y tenga cuidado de no accionar el interruptor.** Transportar el cortasetos correctamente reduce el riesgo de accionamiento accidental y las consiguientes lesiones provocadas por la cuchilla.
- c) **Para transportar o guardar el cortasetos, ponga siempre la cubierta sobre la cuchilla.** Un manejo correcto del cortasetos reduce el peligro de lesiones debido a la cuchilla.

- d) **Asegúrese de que todos los interruptores estén apagados y se haya extraído la batería antes de retirar el material cortado aprisionado o antes de realizar el mantenimiento del producto.** El accionamiento inesperado del cortasetos al retirar el material aprisionado puede causar lesiones graves.
- e) **Mantenga sujeto el cortasetos únicamente por las superficies aisladas de las asas, ya que la cuchilla de corte podría entrar en contacto con los cables ocultos o con el propio cable de conexión a la red.** El contacto de la cuchilla con un cable conductor de la electricidad podría transmitir tensión eléctrica a las partes metálicas del aparato, causando así una descarga eléctrica.
- f) **Mantenga los cables de alimentación fuera de la zona de corte.** Los cables pueden quedar ocultos en setos y arbustos, y la cuchilla puede cortarlos accidentalmente.
- g) **No utilice el cortasetos cuando haga mal tiempo, sobre todo si hay riesgo de tormenta.** Esto reduce el riesgo de ser alcanzado por un rayo.

## Indicaciones de seguridad adicionales

- Lleve siempre guantes de seguridad, protección auditiva, gafas de protección, calzado resistente y pantalones largos cuando trabaje con este producto.
- El cortasetos está previsto para trabajos en los que el operario permanece de pie sobre el suelo y no sobre una escalera u otra superficie de apoyo inestable.
- Al ser un aparato eléctrico, mantenga este alejado de cables aéreos a una distancia mínima de seguridad de 10 m.
- No intente aflojar una barra de cuchillas atascada o bloqueada hasta que haya desconectado el producto y retirado la batería. ¡Existe peligro de lesión!
- Las cuchillas deben revisarse regularmente para comprobar su desgaste y afilarlas nuevamente. Las cuchillas romas sobrecargan el producto. Los daños resultantes no están cubiertos por la garantía.
- Si su trabajo con el cortasetos se ve interrumpido, finalice siempre el proceso de trabajo que esté efectuando y, a continuación, desconecte el producto.
- **Mantenga las herramientas eléctricas que no utilice fuera del alcance de los niños. No deje utilizar la herramienta eléctrica a ninguna persona que no esté familiarizada con ella o que no haya leído estas instrucciones.** Las herramientas eléctricas son peligrosas si son utilizadas por personas sin experiencia.

## Riesgos residuales

El producto se ha construido de acuerdo con los últimos avances tecnológicos y las reglas técnicas de seguridad reconocidas. Aun así, pueden emanar determinados riesgos residuales durante el trabajo.

- Lesiones por corte.
- Daños en los ojos al utilizar el producto sin la protección ocular prescrita.
- Lesiones auditivas, cuando se utiliza sin la protección auditiva obligatoria.

- Los riesgos residuales pueden minimizarse si se tienen en cuenta las "indicaciones de seguridad" y el "uso previsto", así como el "manual de instrucciones".
- Utilice el producto tal y como se recomienda en este manual de instrucciones. De este modo conseguirá que su producto brinde el mejor rendimiento.
- Además, a pesar de todas las precauciones adoptadas puede seguir habiendo riesgos residuales no evidentes.

### ADVERTENCIA

Esta herramienta eléctrica produce un campo electromagnético mientras funciona. Este campo puede perjudicar bajo circunstancias concretas implantes médicos activos o pasivos. Con el fin de reducir el peligro de lesiones graves o mortales, recomendamos a las personas con implantes médicos que consulten tanto a su médico como al fabricante del implante médico antes de manejar la herramienta eléctrica.

### ADVERTENCIA

Si se usa para trabajos más prolongados, las vibraciones pueden causar alteraciones del riego sanguíneo en las manos de la persona que la use (fenómeno de Raynaud).

El fenómeno de Raynaud es una enfermedad de los vasos sanguíneos que produce espasmos en los capilares de los dedos de manos y pies. Las zonas afectadas dejan de recibir suficiente sangre y a causa de ello se ponen muy pálidas. El uso frecuente de productos que vibran puede causar daños neurológicos en personas que no tienen un buen riego sanguíneo (p. ej., en las personas fumadoras o diabéticas).

Si nota alguna dolencia extraordinaria, deje inmediatamente de trabajar y llame a un médico.

### ATENCIÓN

El producto forma parte de la serie IXES de 20 V y sólo puede utilizarse con pilas de esta serie. Las baterías solo pueden cargarse con cargadores de esta serie. Observe las instrucciones del fabricante.

### ADVERTENCIA

**Siga las instrucciones de seguridad y de carga y uso correcto que figuran en el manual de instrucciones de su batería y cargador de la serie IXES de 20 V. Puede encontrar una descripción detallada del proceso de carga y más información en este manual.**

## 6 Datos técnicos

Tijeras de batería para césped y arbustos	C-HTGS200-X
Tensión del motor	20 V
Número de revoluciones en régimen de marcha al ralentí $n_0$	1200 min <sup>-1</sup>
Anchura de corte de cuchilla para cortar hierba	90 mm
Longitud de corte de cuchilla para podar arbustos	200 mm

Peso (sin batería, con ambos juegos de corte)	0,96 kg
---	---------

Reservado el derecho a introducir modificaciones técnicas.

### Ruidos y vibraciones

#### ADVERTENCIA

El ruido puede tener consecuencias graves para su salud. Si el ruido de la máquina supera los 85 dB, póngase una protección auditiva adecuada y asegúrese de que las personas que se encuentren cerca hagan lo mismo.

Los valores de emisión de ruidos y vibraciones han sido determinados según la norma EN 62841-1.

#### Valores característicos de ruido

Cuchilla para cortar hierba

Presión acústica $L_{pA}$	78,9 dB
Potencia de sonido $L_{wA}$	86,9 dB
Inseguridad de medición $K_{wA}$	3 dB

Cuchilla para podar arbustos

Presión acústica $L_{pA}$	75,8 dB
Potencia de sonido $L_{wA}$	83,8 dB
Inseguridad de medición $K_{wA}$	3 dB

#### Valores característicos de vibración

Vibración $a_{h,v}$ de cuchilla para cortar hierba	1,309 m/s <sup>2</sup>
Vibración $a_{h,v}$ de cuchilla para podar arbustos	2,553 m/s <sup>2</sup>
Incertidumbre de medición K	1,5 m/s <sup>2</sup>

El valor total de vibración indicado y el valor de emisión de ruidos indicado se han medido siguiendo un proceso de comprobación normalizado y pueden utilizarse para comparar una herramienta eléctrica con otra.

El valor de emisión de ruidos indicado y el valor total de vibración indicado también se pueden emplear para realizar una evaluación preliminar de la carga.

#### ADVERTENCIA

**Las emisiones de ruido y el valor de emisión de vibraciones pueden diferir de los valores indicados durante el uso real de la herramienta eléctrica, dependiendo del tipo y modo de uso de la misma, especialmente, del tipo de pieza de trabajo con el que se trabaje.**

Intente mantener lo más baja posible la carga. Medida a modo de ejemplo: limitación del tiempo de trabajo. Para ello, deben tenerse en cuenta todas las fracciones de los ciclos de funcionamiento (por ejemplo, tiempos en los que la herramienta eléctrica se encuentra desconectada, y tiempos en los que se encuentra conectada, pero funcionando sin carga).

## 7 Desembalaje

### ⚠ ADVERTENCIA

El producto y los materiales de embalaje no son aptos como juguetes para niños.

Los niños no deben jugar con bolsas de plástico, láminas o piezas pequeñas. Existe peligro de atragantamiento y asfixia.

- Abra el embalaje y extraiga el producto cuidadosamente.
- Retire el material de embalaje y los seguros de embalaje y transporte (si los hubiera).
- Compruebe la integridad del volumen de suministro.
- Compruebe que no haya daños de transporte en el producto y en los componentes de los accesorios. Notifique de inmediato cualquier daño detectado a la empresa de transporte encargada de entregar el producto. Las reclamaciones realizadas posteriormente no serán atendidas.
- Conserve el embalaje por si fuera preciso hasta la extinción del período de garantía.
- Familiarícese con el producto antes de su uso con ayuda del manual de instrucciones.
- Emplee únicamente piezas originales para los accesorios, las piezas de desgaste y piezas de repuesto. Puede encargar las piezas de repuesto a su proveedor técnico.
- Indique en los pedidos nuestro número de artículo, el tipo de producto y su año de construcción.

## 8 Manejo

Las tijeras de batería para césped y arbustos son un producto combinado con dos dispositivos de corte intercambiables. Cuando se utiliza como tijera para arbustos (cortasetos), se emplea una cuchilla para podar arbustos como dispositivo de corte.

Por razones de seguridad, los dientes de retención están redondeados lateralmente y desplazados para reducir el riesgo de lesiones. Cuando se utiliza como tijera cortacésped, como dispositivo de corte se emplea una cuchilla para cortar hierba con varios dientes.

### ⚠ ADVERTENCIA

**¡Peligro de lesiones!**

Retire la batería de la herramienta eléctrica antes de realizar cualquier trabajo en la misma (por ejemplo, mantenimiento, cambio de herramienta, etc.) y al transportarla y guardarla. Existe riesgo de lesiones si se acciona involuntariamente el interruptor de encendido/apagado.

### ⚠ ADVERTENCIA

**¡Posibles descargas eléctricas y daños en el producto!**

El contacto con un cable conductor de la electricidad al cortar puede causar una descarga eléctrica. El corte de objetos extraños puede causar daños a la barra de cuchillas.

- Antes de cortar, busque posibles objetos ocultos en setos y arbustos, como cables conductores de la electricidad, alambradas y soportes de plantas

### ATENCIÓN

Asegúrese de que la temperatura ambiente no supere los 50 °C y no descienda por debajo de -20 °C durante el trabajo.

### ATENCIÓN

El producto forma parte de la serie IXES de 20 V y sólo puede utilizarse con pilas de esta serie. Las baterías solo pueden cargarse con cargadores de esta serie. Observe las instrucciones del fabricante.

## 8.1 Colocación/sustitución de la cuchilla de corte (fig. 3)

### ⚠ PRECAUCIÓN

**Utilice guantes de protección al manipular las cuchillas**

**Retirada de las cuchillas:**

1. Pulse las teclas de desbloqueo (2) de la carcasa del motor (3).
2. Tire de la cuchilla de corte ligeramente hacia abajo y extráigala de la carcasa del motor (3).

**Inserte la cuchilla:**

**Nota:**

Al volver a montarlas, asegúrese de que las coronas dentadas (1a/8a) encajen con precisión.

1. Introduzca la cuchilla para cortar hierba (1) o la cuchilla para podar arbustos (8) y empújela hacia la carcasa del motor (3) hasta que encaje de forma audible.
2. Compruebe el encaje correcto de la cuchilla de corte.

## 8.2 Coloque/retire la batería (11) del soporte de la batería (7) (fig. 2)

**Colocar la batería**

1. Coloque la batería (12) en el soporte de la batería (7). La batería (12) debe encajar de forma audible.

**Retirar la batería**

1. Pulse el botón de desbloqueo (11) de la batería (12) para sacar la batería de su soporte (7).



## 8.3 Conexión y desconexión del producto (fig. 1)

### Conexión

#### Notas:

Antes del encendido, asegúrese de que el producto no esté en contacto con ningún objeto.

1. Antes de conectar el producto, extraiga la protección de la cuchilla (9/10) de la cuchilla para cortar hierba (1) o de la cuchilla para podar arbustos (8).
2. Pulse primero el bloqueo de conexión (4) y, a continuación, el interruptor de conexión/desconexión (5).

#### Nota:

No es necesario seguir pulsando el bloqueo de conexión una vez se ha arrancado el producto. El bloqueo de conexión tiene la función de evitar el arranque accidental del producto.

### Desconexión

1. Para desconectar el producto, suelte el interruptor de conexión/desconexión (5).

<b>⚠ PRECAUCIÓN</b>
Tras la desconexión, el producto sigue por un tiempo en marcha por inercia. Espere hasta que el producto se haya detenido del todo.

## 8.4 Protección frente a sobrecargas

#### Nota:

En caso de sobrecarga del motor, este se desconecta automáticamente. Tras un tiempo de refrigeración (los tiempos varían), puede conectarse de nuevo el motor.

## 9 Indicaciones de trabajo

#### Nota:

Es inevitable que este producto emita cierta contaminación acústica. Posponga el trabajo ruidoso a los tiempos aprobados y designados. Respete los periodos de descanso, si es necesario.

<b>⚠ ADVERTENCIA</b>
<b>¡Posibles descargas eléctricas y daños en el producto!</b>
El contacto con un cable conductor de la electricidad al cortar puede causar una descarga eléctrica. El corte de objetos extraños puede causar daños a la barra de cuchillas.
– Antes de cortar, busque posibles objetos ocultos en setos y arbustos, como cables conductores de la electricidad, alambradas y soportes de plantas

- Inspeccione el producto antes de cada uso con el fin de detectar defectos tales como piezas sueltas, desgastadas o dañadas.
- Compruebe que los tornillos de la barra de cuchillas estén bien apretados.
- Las cuchillas romas reducen la capacidad de corte y dificultan el trabajo. Los signos inequívocos de que las cuchillas están desafiladas son una disminución del avance, una reducción de la potencia y un patrón de corte deficiente.

- Sujete el producto de forma fija por el asa.
- Encienda el producto y solo entonces acerque el material a procesar.
- Compruebe si hay cuerpos extraños en el material que va a procesar, como clavos, tornillos, etc., y retírelos.
- No ejerza demasiada presión sobre el producto. Deje que el producto haga el trabajo.
- Las barras de cuchillas desafiladas, dobladas o dañadas deberán reemplazarse.

## 9.1 Cortasetos

- Corte primero los lados del seto (desde abajo hacia arriba) y luego la parte superior.
- Recorte los laterales del seto de forma que éste sea ligeramente más estrecho en la parte superior.
- Utilice una sierra de mano o unas tijeras de podar para cortar las ramas más gruesas.
- Tanto la cuchilla para podar arbustos como la cuchilla para cortar hierba pueden utilizarse para podar setos.

## 9.2 Corte de hierba y arbustos

- La hierba se corta mejor cuando está seca y no demasiado alta.
- Mueva el producto uniformemente hacia delante, arriba y abajo, o formando un arco.
- La barra de cuchillas de doble hoja permite el corte en dos direcciones o de un lado a otro realizando movimientos pendulares.
- La cuchilla para cortar hierba también es adecuada para cortar arbustos.
- Cuando corte hierba alta, trabaje gradualmente desde arriba y lleve a cabo pequeños cortes.

## 9.3 Indicaciones de uso

Para cortar setos a una altura uniforme:

- tense un hilo a lo largo del seto, a la altura deseada.
- corte el seto directamente por encima del hilo.

Tiempos de corte recomendados (Europa Occidental):

- Setos de hoja caduca: entre junio y octubre
- Setos de hoja perenne: entre abril y agosto
- setos de crecimiento rápido: a partir de mayo aprox. cada 6 semanas

Fíjese en la existencia de nidos de pájaro en el seto. Retrase entonces la poda del seto o excluya esta zona.

## 10 Limpieza y mantenimiento

### ⚠ ADVERTENCIA

**Encargue todos los trabajos de mantenimiento y reparación que no se describan en este manual de instrucciones a un taller especializado. Utilice únicamente piezas de repuesto originales.**

**¡Hay riesgo de accidente! Realice los trabajos de mantenimiento y limpieza siempre con la batería extraída. ¡Existe peligro de lesión! Deje que el producto se enfríe antes de realizar cualquier trabajo de mantenimiento y limpieza. Los elementos del motor están calientes. ¡Hay riesgo de lesiones y quemaduras!**

El producto puede arrancar inesperadamente, provocando lesiones personales.

- Retire la batería.
- Deje enfriar el producto.
- Retire la herramienta intercambiable.

### ⚠ PRECAUCIÓN

**Utilice guantes de protección al manipular las cuchillas**

### ⚠ PRECAUCIÓN

Tras la desconexión, el producto sigue por un tiempo en marcha por inercia. Espere hasta que el producto se haya detenido del todo.

### 10.1 Limpieza

1. Limpie la barra de cuchillas después de cada uso con un paño humedecido en aceite.
2. Engrase la barra de cuchillas después de cada uso con la aceitera o con un pulverizador.
3. Para limpiar el producto, este no debe sumergirse en agua ni en ningún otro líquido.
4. No rocíe nunca el producto con agua.
5. En lo posible, mantenga los dispositivos de protección, las ranuras de aire y el cárter del motor libres de polvo y suciedad. Limpie el producto con un paño limpio o soplelo con aire comprimido a baja presión. Recomendamos limpiar el producto directamente después del uso.
6. Los orificios de ventilación deben estar siempre libres.
7. No utilice ningún producto de limpieza ni disolventes; estos podrían deteriorar las piezas de plástico del producto. Asegúrese de que no pueda entrar agua en el producto.

### 10.2 Mantenimiento

1. Inspeccione el producto antes de cada uso con el fin de detectar defectos tales como piezas sueltas, desgastadas o dañadas.
2. Compruebe que los tornillos de la barra de cuchillas estén bien apretados.

3. Compruebe que las cubiertas y los dispositivos de protección no estén dañados y estén bien ajustados. En caso necesario, sustitúyalos.
4. Las mellas ligeras en los dientes de corte pueden ser igualadas por el propio usuario. Para ello, repase los filos con una piedra de afilar. Solo unos dientes de corte afilados proporcionan un resultado de corte satisfactorio.
5. Las barras de cuchillas desafiladas, dobladas o dañadas deberán reemplazarse.

## 11 Almacenamiento

### Preparación para el almacenamiento

1. Retire la batería.
2. Limpie el producto e inspecciónelo en busca de daños.
3. Para el transporte o almacenamiento del producto, cubra la cuchilla con la protección de la cuchilla.
4. Los abonos y otras sustancias químicas de jardinería contienen sustancias muy corrosivas en piezas metálicas. No almacene el producto cerca de estas sustancias.

Almacene el producto y sus accesorios en un lugar oscuro, seco y sin riesgo de heladas, donde no esté accesible a ningún niño.

La temperatura de almacenamiento óptima se da entre un rango de 5 °C a 30 °C.

Conserve el producto en su embalaje original.

Cubra el producto para protegerlo del polvo o de la humedad. Guarde el manual de instrucciones junto con el producto.

## 12 Reparación y pedido de piezas de repuesto

Hay que tener en cuenta que los siguientes componentes de este producto están sometidos a desgaste natural o por el uso o que se requieren los siguientes materiales de consumo.

### ATENCIÓN

Según la ley de responsabilidad de los productos, no se asume ninguna responsabilidad por daños ocasionados por reparaciones no profesionales o por no utilizar piezas de repuesto originales.

Contrate a un servicio técnico o un profesional autorizado. Esto también es válido para las piezas de accesorios.

Encontrará las piezas de repuesto y los accesorios en nuestro centro de servicio. Para ello, escanee el código QR que aparece en la portada.

### 12.1 Pedido de piezas de repuesto

Al efectuar el pedido de piezas de repuesto, deben incluirse las siguientes indicaciones:

- Designación del modelo
- Número de artículo
- Datos de la placa de características

#### Piezas de repuesto / accesorios

Batería SBP2.0 - N.º de artículo:	7909201708
-----------------------------------	------------

Batería SBP4.0 - N.º de artículo:	7909201709
Cargador SBC2.4A - N.º de artículo:	7909201710
Cargador SBC4.5A - N.º de artículo:	7909201711
Cargador SDBC2.4A - N.º de artículo:	7909201712
Cargador SDBC4.5A - N.º de artículo:	7909201713
Kit inicial SBSK2.0 - N.º de artículo:	7909201720
Kit inicial SBSK4.0 - N.º de artículo:	7909201721

### 13 Eliminación y reciclaje

#### Notas sobre el embalaje



Los materiales de embalaje son reciclables. Deseche los embalajes de forma respetuosa con el medio ambiente.

#### Notas sobre la Ley alemana de aparatos eléctricos y electrónicos (ElektroG)



**¡Los residuos de equipos eléctricos y electrónicos no forman parte de la basura doméstica, sino que deben recogerse o eliminarse por separado!**

- ¡Antes de la entrega, deben retirarse, libres de daños, las baterías usadas o las baterías recargables que no vengán instaladas de manera permanente en el aparato usado! Su eliminación está regulada por la ley alemana de baterías.
- Los propietarios o usuarios de aparatos eléctricos y electrónicos están legalmente obligados a devolverlas después de su uso.
- ¡El usuario final es responsable de eliminar sus datos personales en el aparato usado que se va a desechar!
- El símbolo del contenedor con ruedas tachado significa que los equipos eléctricos y electrónicos no deben desecharse junto con la basura doméstica.
- Los residuos de equipos eléctricos y electrónicos se pueden entregar de forma gratuita en los siguientes lugares:
  - Puntos públicos de eliminación o recogida (p. ej., obras públicas municipales)
  - Puntos de venta de dispositivos electrónicos (físicos y online), siempre que los distribuidores comerciales estén obligados a retirarlos o los ofrezcan voluntariamente.

– Puede entregar hasta tres aparatos eléctricos usados por tipo de aparato, con una longitud máxima de canto de 25 centímetros, de forma gratuita sin necesidad de adquirir previamente un aparato nuevo del fabricante o bien llevarlos a otro punto de recogida autorizado en su zona.

– En el correspondiente servicio de atención al cliente podrá encontrar condiciones de devolución adicionales de los fabricantes y distribuidores.

- Si el fabricante entrega un aparato eléctrico nuevo a un domicilio particular, el fabricante puede encargarse de que el aparato eléctrico usado sea recogido de forma gratuita a petición del usuario final. Para ello, póngase en contacto con el servicio de atención al cliente del fabricante.
- Estas declaraciones solo se aplican a los aparatos instalados y vendidos en los países de la Unión Europea y sujetos a la Directiva Europea 2012/19/UE. En países fuera de la Unión Europea, se pueden aplicar diferentes regulaciones a la eliminación de residuos de equipos eléctricos y electrónicos.

#### Notas sobre las baterías de iones de litio



**Desmonte la batería antes de eliminar el aparato.**

- No arroje las baterías a la basura doméstica, al fuego (peligro de explosión) ni al agua. Las baterías deterioradas pueden dañar el medioambiente y su salud en caso de fuga de vapores o líquidos tóxicos.
- Las baterías defectuosas o gastadas deben reciclarse de acuerdo con la directiva 2006/66/CE.
- Entregue el aparato y el cargador en un centro de reciclaje. Las piezas de plástico y metal utilizadas pueden separarse por tipos y así reciclarse.
- Deseché las baterías cuando se descarguen. Recomendamos cubrir los polos con una tira adhesiva como protección ante un cortocircuito. No abra la batería.
- Deseche la batería de acuerdo con las disposiciones locales. Entregue las baterías consumidas en un punto de recogida de baterías viejas donde se realice un reciclaje respetuoso con el medioambiente. Consulte a su empresa local de eliminación de residuos al respecto.

### 14 Solución de averías

Avería	Posible causa	Solución
El producto no se puede poner en marcha.	La capacidad de la batería es demasiado baja.	Cargue la batería.
	La batería no se ha insertado correctamente.	Coloque la batería en el soporte de la batería. La batería debe encajar de forma audible.
	Interruptor de conexión/desconexión averiado.	Póngase en contacto con nuestro servicio técnico.
	Motor averiado.	
El producto funciona con interrupciones.	Contacto interno flojo.	Póngase en contacto con nuestro servicio técnico.
	Interruptor de conexión/desconexión averiado.	

Avería	Posible causa	Solución
La barra de cuchillas se calienta.	Barra de cuchillas roma.	Comprobar la barra de cuchillas, afilarla o ponerse en contacto con nuestro servicio técnico.
	La barra de cuchillas está mellada.	
	Fricción excesiva por falta de lubricación.	Engrasar la barra de cuchillas.
Resultado de corte insatisfactorio	Barra de cuchillas roma.	Comprobar la barra de cuchillas, afilarla o ponerse en contacto con nuestro servicio técnico.
	Fricción excesiva por falta de lubricación.	Engrasar la barra de cuchillas.
	Barra de cuchillas sucia.	Limpiar la barra de cuchillas.
	Técnica de corte inadecuada.	Observar las indicaciones de trabajo.

## 15 Condiciones de garantía - Serie Scheppach 20 V IXES

Fecha de revisión 11.07.2023

### Estimado cliente:

Nuestros productos son sometidos a un estricto control de calidad. En caso de que un producto siga sin funcionar correctamente, lo lamentamos mucho y le rogamos que se ponga en contacto con nuestro servicio técnico en la dirección indicada a continuación. También estaremos encantados de atenderle por teléfono a través del número de servicio. Las siguientes indicaciones tienen por objeto ayudarle a garantizar una tramitación y liquidación sin problemas en caso de siniestro.

### Para hacer valer las reclamaciones de garantía se aplica lo siguiente:

- Estas condiciones de garantía** regulan nuestros servicios adicionales de garantía del fabricante para compradores (usuarios finales particulares) de productos nuevos. Las reclamaciones de garantía legales no se ven afectadas por esta garantía. Estas son responsabilidad del distribuidor comercial al que compró el producto.
- El servicio de garantía** se extiende exclusivamente a los defectos en un producto nuevo adquirido por usted que se basan en un defecto material o de fabricación y está, a nuestra discreción, limitada a la reparación de tales defectos de forma gratuita o a la sustitución del producto (si es necesario, también la sustitución por un modelo sucesor). Los productos o piezas sustituidos pasarán a ser de nuestra propiedad. Tenga en cuenta que nuestros productos no están diseñados para uso comercial, artesanal ni profesional. Por lo tanto, una reclamación de garantía no es válida si el producto se ha utilizado en operaciones comerciales, artesanales o industriales dentro del periodo de garantía o si se ha sometido a un esfuerzo equivalente.
- Quedan excluidos de nuestros servicios de garantía:**
  - Daños en el producto causados por la inobservancia de las instrucciones de montaje, instalación incorrecta, inobservancia del manual de instrucciones (p. ej., conexión a una tensión de red o tipo de corriente incorrectos) o de las disposiciones de mantenimiento y seguridad o por el uso del producto en condiciones ambientales inadecuadas, así como por falta de cuidado y mantenimiento.

- Daños en el producto causados por un uso incorrecto o inadecuado (como la sobrecarga del producto o el uso de herramientas o accesorios no homologados), la penetración de cuerpos extraños en el producto (como arena, piedras o polvo), daños de transporte, uso de la fuerza o influencias externas (como daños causados por caídas).
  - Daños en el producto o en partes del producto atribuibles al desgaste previsto, normal (de funcionamiento) u otro desgaste natural, así como daños y/o deterioro de piezas de desgaste.
  - Defectos en el producto causados por el uso de accesorios, suplementos o piezas de repuesto que no sean piezas originales o que no se utilicen según lo previsto.
  - Productos en los que se hayan realizado cambios o modificaciones.
  - Desviaciones menores del estado nominal que sean irrelevantes para el valor y la usabilidad del producto.
  - Productos en los que se hayan efectuado reparaciones por cuenta propia, en particular por un tercero no autorizado.
  - Si el marcado del producto o la información de identificación del producto (etiqueta adhesiva de la máquina) está ausente o es ilegible.
  - Productos que muestren una gran suciedad y, por tanto, sean rechazados por el personal de servicio.
  - En general, quedan excluidas de este servicio de garantía las reclamaciones por daños y perjuicios, así como los daños consecuenciales.
- El periodo de garantía** es regularmente de **5 años** (12 meses para pilas/baterías) y comienza con la fecha de compra del producto. La fecha que figura en el recibo de compra original es determinante. Las reclamaciones de garantía deben realizarse inmediatamente después de detectarse la necesidad de efectuarlas. Queda excluida la presentación de reclamaciones de garantía tras la expiración del periodo de garantía. La reparación o sustitución del producto no da lugar a una extensión del periodo de garantía, ni se inicia un nuevo periodo de garantía por este servicio para el producto o para cualquier pieza de repuesto instalada. Esto también se aplica a la utilización de servicios técnicos in situ. El producto en cuestión debe presentarse o devolverse al centro de servicio al cliente en un estado limpio, junto con una copia del recibo de compra, que debe incluir la fecha de compra y la denominación del producto.

Si un producto se devuelve incompleto, sin el volumen de suministro completo, se descontará/deducirá el valor de los accesorios que falten si se sustituye el producto o se efectúa un reembolso. Los productos parciales o totalmente desmontados no se aceptarán como reclamación de garantía. En caso de reclamación injustificada o fuera del periodo de garantía, los gastos de transporte y el riesgo de transporte correrán generalmente a cargo del comprador. **Notifique con antelación al centro de servicio (véase a continuación) una reclamación de garantía.** Como norma general, se conviene que el producto defectuoso con una breve descripción del fallo se enviará mediante devolución organizada o, en caso de reparación fuera del periodo de garantía, con franqueo suficiente, observando las directrices de embalaje y envío correspondientes, a la dirección de servicio indicada a continuación. **Tenga en cuenta que su producto (según el modelo) debe estar sin material de operación en el momento de la devolución por razones de seguridad.** El producto enviado a nuestro centro de servicio debe embalarse de tal forma que se eviten daños en el producto reclamado durante el transporte. Tras la reparación/sustitución, le devolveremos el producto sin coste alguno. Si los productos no pueden ser reparados ni sustituidos, se puede hacer un reembolso monetario de hasta el precio de compra del producto defectuoso a nuestra entera discreción, teniendo en cuenta cualquier deducción por deterioro y desgaste. Estos servicios de garantía benefician únicamente al comprador particular original y no son cedibles ni transferibles.

5. **Extensión del periodo de garantía a 10 años:** SchepPach ofrece una extensión de garantía adicional de 5 años para los productos de la serie SchepPach 20 V. Con ello, el periodo de garantía total de estos productos asciende a 10 años. Se exceptúan pilas/baterías, cargadores y accesorios. Esta extensión de garantía puede reclamarse registrando su producto SchepPach de esta gama en línea en <https://garantie.schepPach.com> a más tardar 30 días desde la fecha de compra. Después de registrarse correctamente en línea, recibirá la confirmación de la extensión de la garantía relacionada con el artículo.
6. **Para presentar su reclamación de garantía, póngase en contacto con nuestro centro de servicio.**

**Utilice preferentemente el formulario de nuestra página web:** <https://www.schepPach.com/de/service>

**No nos envíe ningún producto sin antes ponerse en contacto y registrarse en nuestro centro de servicio.**

**El contacto inicial con nuestro centro de servicio es un requisito previo obligatorio para hacer uso de estas declaraciones de garantía.** Las reclamaciones de garantía deben realizarse en un plazo de 14 días desde la constatación del defecto antes de que expire el periodo de garantía. Para ello, se requiere el recibo de compra original y, dado el caso, la confirmación de la extensión de la garantía relacionada con el artículo.

7. **Plazo de tramitación** - Por regla general, resolvemos las reclamaciones en un plazo de 14 días a partir de la recepción en nuestro centro de servicio. Si, en casos excepcionales, se supera el plazo de tramitación mencionado, le informaremos con la debida antelación.
8. **Por lo general, las piezas de desgaste quedan excluidas de la garantía.** - Las piezas de desgaste son: a) las pilas/baterías suministradas, adosadas y/o montadas, así como b) todas las piezas de desgaste dependientes del modelo (incluidas correas, hojas de sierra, herramientas de inserción, discos de amolado, filtros, cepillos de carbón, etc.; véase el manual de instrucciones). Quedan excluidas de la garantía las pilas o baterías muy descargadas o dañadas en la carcasa y/o en los polos de la batería.
9. **Estimación de costes** - Los productos que no estén o hayan dejado de estar cubiertos por la garantía serán reparados con cargo. Previa solicitud a nuestro centro de servicio, puede enviar los productos defectuosos para obtener una estimación de costes y, si es necesario, dar al centro de servicio su aprobación por escrito (por correo postal o electrónico) para la reparación. Sin la aprobación de la reparación, no se realizará ninguna otra tramitación.
10. **No se podrán hacer valer otras reclamaciones distintas** de las mencionadas anteriormente.

**Las condiciones de garantía** solo son válidas en la versión vigente en el momento de la reclamación y pueden consultarse en nuestra página web ([www.schepPach.com](http://www.schepPach.com)) si procede.

En caso de traducciones, la versión alemana es siempre predominante.

**SchepPach GmbH - Günzburger Str. 69 - 89335 Ichenhausen (Alemania)**

**Teléfono: +800 4002 4002 - Correo electrónico: [customerservice.ES@schepPach.com](mailto:customerservice.ES@schepPach.com) - Internet: <https://www.schepPach.com>**

Nos reservamos el derecho de modificar estas condiciones de garantía en cualquier momento y sin previo aviso.

## 16 Declaración de conformidad UE

### Traducción de la Declaración de conformidad original

#### Fabricante:

Scheppach GmbH  
Günzburger Straße 69  
D-89335 Ichenhausen

Declaramos, bajo nuestra exclusiva responsabilidad, que el producto aquí descrito cumple las directivas y normas aplicables.

Marca: **SCHEPPACH**  
Denominación del art.: **TIJERAS DE BATERÍA PARA CÉSPED Y ARBUSTOS C-HTGS200-X**  
N.º de art. **5912205900**

#### Directivas UE:

2014/30/UE, 2006/42/CE, 2000/14/CE\_2005/88/CE, 2011/65/UE\*

\* El asunto descrito más arriba de la declaración cumple las disposiciones de la Directiva 2011/65/UE del Parlamento Europeo y el Consejo del 8 de junio de 2011 sobre restricciones a la utilización de determinadas sustancias peligrosas en aparatos eléctricos y electrónicos.

#### Normas aplicadas:

EN 62841-1:2015/A11:2021; EN 62841-4-2:2019; EN IEC 55014-1:2021; EN IEC 55014-2:2021

#### Apoderado de la documentación:

David Rümpelein  
Günzburger Str. 69  
D-89335 Ichenhausen  
Ichenhausen, 24.11.2023

  
Simon Schünk  
Division Manager Product Center

  
Andreas Pecher  
Head of Project Management



## Índice

1	Introdução .....	69
2	Descrição do produto (fig. 1).....	69
3	Âmbito de fornecimento (fig. 1).....	70
4	Utilização correta .....	70
5	Normas de segurança.....	70
6	Dados técnicos.....	73
7	Desembalar .....	74
8	Operação .....	74
9	Dicas de trabalho .....	75
10	Limpeza e manutenção.....	75
11	Armazenamento.....	76
12	Reparação e encomenda de peças sobresselentes.....	76
13	Eliminação e reciclagem .....	76
14	Resolução de problemas .....	77
15	Condições de garantia – Série Scheppach 20V IXES .....	78
16	Declaração de conformidade UE .....	79
17	Vista explodida.....	230

## Explicação dos símbolos no produto

A utilização de símbolos neste manual serve para chamar a sua atenção para potenciais riscos. Os símbolos de segurança e explicações associadas devem ser bem compreendidos. Os avisos em si não eliminam quaisquer riscos e não substituem medidas corretas para a prevenção de acidentes.

	Leia e siga o manual de instruções e as indicações de segurança antes da colocação em funcionamento!
	Atenção! A inobservância dos sinais de segurança e das indicações de aviso afixadas no produto, assim como das indicações de segurança e instruções de comando podem resultar em ferimentos graves ou mesmo fatais.
	Utilize óculos de proteção.
	Usar sapatos de segurança!
	Use proteção auditiva.
	Não exponha o produto à chuva. O produto só deve ser estacionado, armazenado e operado sob condições ambiente secas.
	Perigo devido à projeção de materiais durante o funcionamento do motor.

	Atenção! Perigo de ferimentos devido a lâminas em funcionamento.
	Certifique-se de que outras pessoas mantêm uma distância de segurança adequada.
	Nível de potência sonora garantido do produto.
	Bateria de íões de lítio
	O produto cumpre as diretivas europeias em vigor.

## 1 Introdução

### Fabricante:

Scheppach GmbH  
Günzburger Straße 69  
D-89335 Ichenhausen, Alemanha

### Estimado cliente,

Desejamos-lhe muita satisfação e sucesso ao trabalhar com o seu novo produto.

### Nota:

De acordo com a legislação vigente relativa à responsabilidade pelos produtos, o fabricante deste produto não é responsável por danos que ocorram nele ou através dele nas seguintes situações:

- Manuseio incorreto
- Incumprimento do manual de instruções
- Reparações efetuadas por técnicos terceiros não autorizados
- Incorporação e substituição de peças sobresselentes que não sejam de origem
- Utilização incorreta

### Tenha em atenção:

O manual de operação faz parte do produto.

Ele contém indicações importantes sobre como trabalhar com o produto de modo seguro, correto e económico, como evitar perigos, poupar em custos de reparação, reduzir períodos de paragem e aumentar a fiabilidade e vida útil do produto. Para além dos regulamentos de segurança deste manual de operação, deverá cumprir sempre as diretivas respeitantes à operação do produto vigentes no seu país.

Antes de utilizar o produto, familiarize-se com todas as indicações de segurança e operação. Opere o produto apenas conforme descrito e para as áreas de aplicação indicadas. Conserve corretamente o manual de operação e, em caso de cedência do produto a terceiros, entregue juntamente toda a documentação.

## 2 Descrição do produto (fig. 1)

1. Lâmina corta-relva
- 1a. Coroa dentada da lâmina corta-relva
2. Botões de desbloqueio para fixação da lâmina
3. Motor/caixa

4. Bloqueio de ligação
5. Interruptor para ligar/desligar
6. Pega
7. Base da bateria
8. Lâmina de poda de arbustos
- 8a. Coroa dentada da lâmina de poda de arbustos
9. Proteção da lâmina de poda de arbustos
10. Proteção da lâmina corta-relva
11. Botão de desbloqueio (bateria)
12. Bateria\*

\* = não incluídas no âmbito de fornecimento!

### 3 Âmbito de fornecimento (fig. 1)

#### Pos. Quanti- Designação dade

- |     |     |  |
|-----|-----|--|
| 1.  | 1 x | Lâmina corta-relva                         |
| 8.  | 1 x | Lâmina de poda de arbustos                 |
| 9.  | 1 x | Proteção da lâmina de poda de arbustos     |
| 10. | 1 x | Proteção da lâmina corta-relva             |
|     | 1 x | Tesoura para relvados e arbustos a bateria |
|     | 1 x | Manual de instruções                       |

### 4 Utilização correta

O produto destina-se apenas a cortar e aparar rebentos finos em sebes, arbustos e arbustos ornamentais e a cortar relva em bordaduras e em pequenas áreas.

O produto só deve ser utilizado para a sua finalidade especificada. Qualquer outra utilização é considerada incorreta. Os danos ou ferimentos daí resultantes serão da responsabilidade da entidade operadora/operador e não do fabricante.

Faz igualmente parte da utilização correta o cumprimento das indicações de segurança, assim como das instruções de montagem e das indicações de operação no manual de instruções.

As pessoas responsáveis pela operação e manutenção da ferramenta deverão estar familiarizadas com a mesma e ser instruídas relativamente aos possíveis perigos.

Qualquer alteração no produto isenta o fabricante de toda e qualquer responsabilidade por danos daí resultantes.

O produto só pode ser operado com peças e acessórios originais do fabricante.

As instruções de segurança e de manutenção, os procedimentos de trabalho do fabricante, bem como as dimensões constantes nos Dados Técnicos devem ser observados.

Tenha em atenção que os nossos produtos não foram construídos para utilização em ambientes comerciais, artesanais ou industriais. Não assumimos qualquer garantia, se o produto for utilizado em ambientes comerciais, artesanais, industriais ou equivalentes.

### Explicação das palavras de sinalização no manual de instruções

#### PERIGO

**Palavra de sinalização para identificar uma situação iminentemente perigosa que, se não for evitada, resultará em morte ou ferimentos graves.**

#### AVISO

**Palavra de sinalização para identificar uma situação potencialmente perigosa que, se não for evitada, poderá resultar em morte ou ferimentos graves.**

#### CUIDADO

**Palavra de sinalização para identificar uma situação potencialmente perigosa que, se não for evitada, poderá resultar em ferimentos menores ou moderados.**

#### ATENÇÃO

**Palavra de sinalização para identificar uma situação potencialmente perigosa que, se não for evitada, poderá resultar em danos materiais ao produto ou património/propriedade.**

### 5 Normas de segurança

#### AVISO

**Leia todas as indicações de segurança, instruções, ilustrações e dados técnicos que vêm com esta ferramenta elétrica.**

O incumprimento das instruções que se seguem poderá causar choques elétricos, incêndio e/ou ferimentos graves.

**Guarde todas as indicações de segurança e instruções para uso futuro.**

O termo "ferramenta elétrica" utilizado nas indicações de segurança refere-se a ferramentas elétricas alimentadas pela rede elétrica (com cabo de alimentação) ou a ferramentas elétricas alimentadas por bateria (sem cabo de alimentação).

#### 1) Segurança no posto de trabalho

- a) **Mantenha a sua área de trabalho limpa e bem iluminada.** Desordem ou áreas de trabalho não iluminadas podem provocar acidentes.
- b) **Não trabalhe com a ferramenta elétrica num ambiente potencialmente explosivo, no qual estejam presentes líquidos inflamáveis, gases ou poeiras.** As ferramentas elétricas geram faíscas, que podem inflamar a poeira ou os vapores.
- c) **Mantenha as crianças e outras pessoas afastadas enquanto usa a ferramenta elétrica.** Em caso de distração, pode perder o controlo da ferramenta elétrica.

#### 2) Segurança elétrica

- a) **A ficha de ligação da ferramenta elétrica tem de caber na tomada. A ficha não deve ser modificada de forma alguma. Não utilize qualquer ficha de adaptador em conjunto com ferramentas elétricas com ligação à terra.** As fichas inalteradas e as tomadas adequadas diminuem o risco de um choque elétrico.

- b) **Evite o contacto do corpo com superfícies ligadas à terra, como tubos, aquecedores, fogões e frigoríficos.** Existe um risco elevado de choque elétrico se o seu corpo estiver ligado à terra.
- c) **Mantenha as ferramentas elétricas afastadas de chuva e humidade.** A penetração de água na ferramenta elétrica aumenta o risco de um choque elétrico.
- d) **Não use o cabo de ligação para transportar ou suspender a ferramenta elétrica ou para desligar a ficha da tomada. Mantenha o cabo de ligação afastado de calor, óleo, bordas afiadas ou peças móveis.** Cabos de ligação danificados ou enrolados aumentam o risco de um choque elétrico.
- e) **Ao trabalhar com uma ferramenta elétrica ao ar livre, use apenas linhas de prolongamento que também sejam adequados para utilização no exterior.** A utilização de uma linha de prolongamento adequada para a área exterior diminui o risco de um choque elétrico.
- f) **Se for inevitável a operação da ferramenta elétrica num ambiente húmido, use um disjuntor diferencial.** A utilização de um disjuntor diferencial diminui o risco de um choque elétrico.
- g) **Se puderem ser montados equipamentos de aspiração e recolha de pó, certifique-se de que estes estão ligados e são usados corretamente.** A utilização de uma aspiração de pó pode reduzir riscos devido a pó.
- h) **Não se sinta seguro e nunca transgrida as regras de segurança para ferramentas elétricas, mesmo se estiver familiarizado com a ferramenta elétrica após uso frequente.** A atuação descuidada pode provocar lesões graves, dentro em frações de segundos.

#### 4) Utilização e manuseio da ferramenta elétrica

- a) **Não sobrecarregue a ferramenta elétrica. Utilize a ferramenta elétrica adequada para o seu trabalho.** Com a ferramenta elétrica correta, trabalha melhor e de forma mais segura na gama de desempenho especificada.
  - b) **Não utilize qualquer ferramenta elétrica cujo interruptor esteja defeituoso.** Uma ferramenta elétrica que já não possa ser ligada ou desligada é perigosa e tem de ser reparada.
  - c) **Desconete a ficha da tomada e/ou remova a bateria antes de efetuar quaisquer ajustes no aparelho, trocar insertos da ferramenta ou guardar a ferramenta elétrica.** Esta medida de precaução impede o arranque involuntário da ferramenta elétrica.
  - d) **Guarde as ferramentas elétricas não utilizadas fora do alcance de crianças. Não permita a utilização desta ferramenta elétrica a pessoas que não estejam familiarizadas com ela ou não tenham lido estas instruções.** As ferramentas elétricas são perigosas se forem utilizadas por pessoas inexperientes.
  - e) **Realize a manutenção das ferramentas elétricas e das ferramentas de colocação com cuidado. Verifique se as peças móveis funcionam na perfeição e não ficam presas, se peças estão partidas ou danificadas de forma a prejudicar a função da ferramenta elétrica. Mandê reparar as peças danificadas antes de utilizar a ferramenta elétrica.** Muitos acidentes são causados por ferramentas elétricas com a manutenção mal realizada.
  - f) **Mantenha as suas ferramentas de corte afiadas e limpas.** Ferramentas de corte com arestas de corte afiadas tratadas com cuidado emperram menos e são mais fáceis de usar.
  - g) **Utilize ferramentas elétricas, acessórios, ferramentas de colocação, etc. de acordo com estas instruções. Tome em consideração as condições de trabalho e a atividade a ser realizada.** A utilização de ferramentas elétricas para aplicações que não sejam as previstas pode conduzir a situações perigosas.
  - h) **Mantenha as pegas e superfícies para segurar secas, limpas e livres de óleo e massa lubrificante.** Em situações imprevisíveis, pegas e superfícies para segurar escorregadias não permitem uma operação e controlo seguro da ferramenta elétrica.
- ### 3) Segurança de pessoas
- a) **Mantenha-se atento, concentre-se no que está a fazer e proceda com sensatez ao trabalho com uma ferramenta elétrica. Não utilize qualquer ferramenta elétrica se estiver com sono ou sob a influência de álcool, drogas ou medicamentos.** Um instante de descuido durante a utilização da ferramenta elétrica pode provocar ferimentos graves.
  - b) **Utilize sempre equipamento de proteção individual e óculos de proteção.** A utilização de equipamentos de proteção pessoal, como máscara antipoeira, sapatos de segurança antiderrapantes, capacete de proteção ou proteção auditiva, dependendo do tipo e uso da ferramenta elétrica, reduz o risco de ferimentos.
  - c) **Evite uma colocação em funcionamento involuntária. Assegure-se de que a ferramenta elétrica está desligada antes de a ligar à fonte de alimentação e/ou à bateria, receber corrente ou transportá-la.** Se tiver o dedo no interruptor quando estiver a transportar a ferramenta elétrica ou se conectar a ferramenta elétrica à fonte de alimentação, isso pode causar um acidente.
  - d) **Remova as ferramentas de ajuste ou as chaves de caixa antes de ligar a ferramenta elétrica.** Uma ferramenta ou chave que se encontre numa peça rotativa da ferramenta elétrica pode causar ferimentos.
  - e) **Evite uma posição do corpo anormal. Certifique-se de que se coloca numa posição segura e que mantém o equilíbrio em todos os momentos.** Assim, controla melhor a ferramenta elétrica em situações inesperadas.
  - f) **Use vestuário de trabalho adequado. Não use roupas largas ou joalheria. Mantenha o cabelo e a roupa afastados de peças móveis.** Roupa larga, joalheria ou cabelos longos podem ser capturados por peças móveis.

## 5) Assistência

- a) **A ferramenta elétrica só deve ser reparada por pessoal especializado, usando somente peças sobresselentes de origem.** Assim assegura-se que a segurança da ferramenta elétrica é mantida.

### Utilização e manuseio da ferramenta a bateria

- a) **Carregue as baterias apenas com carregadores recomendados pelo fabricante.** Se utilizar um carregador adequado a um determinado tipo de bateria para carregar outras baterias, existe o perigo de incêndio.
- b) **Utilize apenas as baterias previstas para o efeito nas ferramentas elétricas.** A utilização de outras baterias pode levar a ferimentos e perigo de incêndio.
- c) **Mantenha a bateria não utilizada afastada de cliques, moedas, chaves, pregos, parafusos ou outros pequenos objetos metálicos que possam provocar uma ligação em ponte dos contactos.** Um curto-circuito entre os contactos da bateria pode causar queimaduras ou incêndio.
- d) **Em caso de utilização indevida, pode verter líquido da bateria. Evite o contacto com o mesmo. Em caso de contacto acidental, lave com água. Se o líquido entrar em contacto com os olhos, consulte adicionalmente um médico.** Líquido da bateria vazado poderá provocar irritações da pele ou queimaduras.
- e) **Não utilize uma bateria danificada ou alterada.** Baterias danificadas ou alteradas podem comportar-se de modo imprevisível e levar a um incêndio, a uma explosão ou um perigo de ferimentos.
- f) **Não exponha uma bateria ao fogo ou a altas temperaturas.** Fogo ou temperaturas superiores a 130 °C podem provocar uma explosão.
- g) **Siga todas as instruções de carregamento e nunca carregue a bateria ou a ferramenta a bateria fora da gama de temperaturas especificada no manual de instruções.** Um carregamento incorreto ou fora da gama de temperaturas permitida pode destruir a bateria e aumentar o perigo de incêndio.
- h) **Nunca efetue uma manutenção de baterias danificadas.** Toda e qualquer manutenção de baterias deve ser feita pelo fabricante ou por um centro de manutenção autorizado.

### Normas de segurança para os corta-sebes

- a) **Mantenha todas as partes do corpo afastadas da lâmina. Não tente remover material cortado ou segurar material a ser cortado com a lâmina em funcionamento.** As lâminas continuam a mover-se após o interruptor ter sido desligado. Um instante de negligência durante a utilização do cortador de sebes pode provocar ferimentos graves.
- b) **Transporte o corta-sebes pela alça com a lâmina parada e certifique-se de que o interruptor não é acionado.** O transporte correto do corta-sebes reduz o risco de operação acidental e de ferimentos provocados pela lâmina.

- c) **Puxe sempre a cobertura sobre as lâminas quando transportar ou guardar o corta-sebes.** O manuseamento correto do corta-sebes reduz o risco de ferimentos provocados pela lâmina.
- d) **Certifique-se de que todos os interruptores estão desligados e de que a bateria foi retirada antes de remover o material cortado preso ou de efetuar a manutenção do produto.** O funcionamento inesperado do corta-sebes ao remover material preso pode causar ferimentos graves.
- e) **Segure o corta-sebes apenas nas superfícies para segurar isoladas, uma vez que a lâmina de corte pode tocar em cabos elétricos escondidos ou no próprio cabo de rede.** O contacto da lâmina com um cabo condutor de tensão pode colocar igualmente as peças metálicas do aparelho sob tensão e causar um choque elétrico.
- f) **Mantenha os cabos de alimentação afastados da zona de corte.** Os cabos podem ser escondidos em sebes e arbustos e acidentalmente cortados pela lâmina.
- g) **Não utilize o corta-sebes com mau tempo, nomeadamente se houver risco de trovoadas.** Isto reduz o risco de ser atingido por um relâmpago.

### Indicações de segurança adicionais

- Use sempre luvas de segurança, óculos de proteção, proteção auditiva, sapatos resistentes e calças compridas quando se trabalha com este produto.
- O corta-sebes destina-se a trabalhos em que o operador se encontra no chão e não numa escada ou noutra superfície instável.
- Perigo de choque elétrico, mantenha-se a uma distância de pelo 10 m em relação às linhas aéreas de contacto.
- Não tente desapertar uma barra de corte encravada/bloqueada enquanto não tiver desligado o produto e retirado a bateria. Existe perigo de ferimentos!
- As lâminas devem ser verificadas regularmente quanto ao seu desgaste e devem ser afiadas de novo. As lâminas rombas sobrecarregam o produto. Os danos daí resultantes não são cobertos pela garantia.
- Se for interrompido enquanto estiver a trabalhar com o produto, termine primeiro a operação em curso e, em seguida, desligue o produto.
- **Guarde as ferramentas elétricas não utilizadas fora do alcance de crianças. Não permita a utilização desta ferramenta elétrica a pessoas que não estejam familiarizadas com ela ou não tenham lido estas instruções.** As ferramentas elétricas são perigosas se forem utilizadas por pessoas inexperientes.

### Riscos residuais

**O produto foi construído segundo as mais recentes normas técnicas e as normas de segurança reconhecidas. No entanto, poderão surgir riscos residuais durante os trabalhos.**

- Ferimentos de corte.
- Danos nos olhos, se não for utilizada uma proteção ocular prescrita.
- Danos auditivos, se não for utilizada uma proteção auditiva prescrita.

- Os riscos residuais podem ser minimizados, se forem seguidas as "Indicações de segurança", a "Utilização correta" e as instruções de operação na sua totalidade.
- Utilize o produto tal como recomendado neste manual de instruções. É assim que assegura que o seu produto tem um desempenho ótimo.
- Além disso, poderão existir riscos residuais não evidentes, apesar de terem sido tomadas todas as medidas relevantes.

### AVISO

Esta ferramenta elétrica cria um campo eletromagnético durante o funcionamento. Esse campo poderá, sob determinadas circunstâncias, afetar implantes médicos ativos e passivos. Para reduzir o risco de ferimentos graves ou mortais, recomendamos às pessoas com implantes médicos que consultem o seu médico e o fabricante do seu implante antes de operarem a ferramenta elétrica.

### AVISO

No caso de trabalhos mais prolongados, devido às vibrações nas mãos do operador (síndrome de Raynaud), poderão surgir problemas circulatórios.

A síndrome de Raynaud é uma doença vascular em que há violentas câibras dos pequenos vasos sanguíneos dos dedos das mãos e dedos dos pés. As áreas afetadas já não são suficientemente irrigadas com sangue e, assim, aparecem extremamente pálidas. A utilização frequente de produtos vibratórios pode causar danos nos nervos em pessoas cuja circulação sanguínea é deficiente (p. ex. fumadores ou diabéticos).

Se notar efeitos adversos incomuns, interrompa o trabalho imediatamente e consulte um médico.

### ATENÇÃO

O produto faz parte da série IXES de 20 V e só deve ser operado com baterias dessa série. As baterias só devem ser carregadas com carregadores dessa série. Observe as respetivas indicações do fabricante.

### AVISO

**Observe as indicações de segurança e indicações para o carregamento e utilização correta, que se encontram no manual de operação da sua bateria e carregador da série IXES de 20 V. Para uma descrição detalhada do procedimento de carregamento e para outras informações, consulte esse manual.**

## 6 Dados técnicos

Tesoura para relvados e arbustos a bateria	C-HTGS200-X
Tensão do motor	20 V
Velocidade em vazio $n_0$	1200 rpm
Largura de corte da lâmina corta-relva	90 mm
Comprimento de corte da lâmina de poda de arbustos	200 mm

Peso (sem bateria, com ambos os conjuntos de corte)	0,96 kg
---	---------

Reservam-se alterações técnicas!

### Ruído e vibração

#### AVISO

o ruído pode ter efeitos graves para a sua saúde. Caso o ruído da máquina ultrapasse os 85 dB, deve utilizar, assim como as outras pessoas que estejam perto da máquina, proteção auditiva adequada.

Os valores de ruído e vibração foram determinados de acordo com a norma EN 62841-1.

#### Valores característicos do ruído

Lâmina corta-relva

Pressão sonora $L_{pA}$	78,9 dB
Potência sonora $L_{WA}$	86,9 dB
Incerteza de medição $K_{WA}$	3 dB

Lâmina de poda de arbustos

Pressão sonora $L_{pA}$	75,8 dB
Potência sonora $L_{WA}$	83,8 dB
Incerteza de medição $K_{WA}$	3 dB

#### Valores característicos de vibração

Vibração $a_h$ da lâmina corta-relva	1,309 m/s <sup>2</sup>
Vibração $a_h$ da lâmina de poda de arbustos	2,553 m/s <sup>2</sup>
Incerteza de medição K	1,5 m/s <sup>2</sup>

O valor total de vibrações e o valor de emissão de ruído indicados foram medidos de acordo com um procedimento de ensaio normalizado e podem ser utilizados para comparar uma ferramenta elétrica com outra.

O valor de emissão de ruído e o valor total de vibrações indicados podem também ser usados para uma primeira estimativa da carga.

### AVISO

**Os valores de emissão de ruído e o valor da emissão de vibrações poderão divergir dos valores indicados durante a utilização da ferramenta elétrica, consoante o tipo e a forma como a ferramenta elétrica é utilizada, especialmente conforme o tipo de peça de trabalho.**

Tente manter a carga o mais reduzida possível. Exemplo de medidas: limitação do tempo de trabalho. Devem ser tidas em conta todas as partes do ciclo de funcionamento (por exemplo, tempos nos quais a ferramenta elétrica está desligada e nos quais está ligada, mas a funcionar sem carga).

## 7 Desembalar

### AVISO

O produto e os materiais de embalagem não são brinquedos!

As crianças não devem brincar com sacos de plástico, películas e peças pequenas! Risco de ingestão e asfixia!

- Abra a embalagem e retire cuidadosamente o produto.
- Remova o material de embalagem, assim como as fixações de embalagem/transporte (se presentes).
- Verifique se o âmbito de fornecimento está completo.
- Inspeccione o produto e os acessórios quanto a danos de transporte. Informe imediatamente qualquer dano à empresa de transporte que efetuou a entrega do produto. Não são aceites reclamações tardias.
- Guarde a embalagem até ao fim do período de garantia, se possível.
- Antes da utilização, familiarize-se com o produto, recorrendo ao manual de instruções.
- Utilize apenas peças originais como acessórios e também como peças de desgaste e sobresselentes. Pode obter peças sobresselentes junto do seu revendedor especializado.
- No caso de encomendas, indique os números de referência, bem como o tipo e o ano de construção do produto.

## 8 Operação

A tesoura para relvados e arbustos a bateria é um produto combinado com dois dispositivos de corte intercambiáveis. Quando utilizada como tesoura para arbustos (corta-sebes), é utilizada uma lâmina de poda de arbustos como dispositivo de corte. Por razões de segurança, as pontas são arredondadas lateralmente e deslocadas para reduzir o perigo de ferimentos. Quando utilizada como corta-relva, é utilizada uma lâmina corta-relva com vários dentes como dispositivo de corte.

### AVISO

#### Perigo de ferimentos!

Retire a bateria antes de quaisquer trabalhos na ferramenta elétrica (p. ex. manutenção ou troca de ferramenta), assim como durante o seu transporte e armazenamento. Existe perigo de ferimentos em caso de um acionamento inadvertido do interruptor para ligar/desligar.

### AVISO

#### Possibilidade de choque elétrico e danos no produto!

O contacto com um cabo sob tensão durante o corte pode resultar em choque elétrico. O corte em objetos estranhos pode causar danos na barra de corte.

- Antes de cortar, procure nas sebes e nos arbustos objetos escondidos, como, por exemplo, cabos sob tensão, vedações de arame e suportes de plantas

### ATENÇÃO

Certifique-se de que a temperatura ambiente não vai para além de 50 °C e -20 °C durante o trabalho.

### ATENÇÃO

O produto faz parte da série IXES de 20 V e só deve ser operado com baterias dessa série. As baterias só devem ser carregadas com carregadores dessa série. Observe as respetivas indicações do fabricante.

## 8.1 Colocar/substituir a lâmina de corte (fig. 3)

### CUIDADO

Use sempre luvas de proteção ao manusear as lâminas!

#### Retirar a lâmina:

1. Prima os botões de desbloqueio (2) no motor/caixa (3).
2. Puxe a lâmina de corte ligeiramente para baixo e retire-a do motor/caixa (3).

#### Inserir a lâmina:

##### Nota:

Ao voltar a montar, certifique-se de que as coroas dentadas (1a/8a) encaixam corretamente.

1. Introduza a lâmina corta-relva (1) ou a lâmina de poda de arbustos (8) e pressione-a na direção do motor/caixa (3) até engatar de forma audível.
2. Verifique o assentamento correto da lâmina de corte.

## 8.2 Inserir/retirar a bateria (11) na/dá base da bateria (7) (Fig. 2)

#### Colocar a bateria

1. Insira a bateria (12) na base da bateria (7). A bateria (12) encaixa de forma audível.

#### Retirar a bateria

1. Prima o botão de desbloqueio (11) da bateria (12) e retire-a da base da bateria (7).

## 8.3 Ligar/desligar o produto (Fig. 1)

#### Ligar

##### Indicações:

Antes de ligar, certifique-se de que o produto não toca em nenhum objeto.

1. Antes de ligar o produto, retire a proteção da lâmina (9/10) da lâmina corta-relva (1) ou da lâmina de poda de arbustos (8).
2. Prima primeiro o bloqueio de ligação (4) e depois o interruptor para ligar/desligar (5).

##### Nota:

Não é necessário manter premido o bloqueio de ligação depois de colocar o produto em funcionamento. O bloqueio de ligação foi concebido para impedir o arranque acidental do produto.



## Desconexão

1. Para desligar, solte o interruptor para ligar/desligar (5).

### CUIDADO

Depois de desligado, o produto continua a funcionar. Aguarde até que o produto esteja completamente parado.

## 8.4 Proteção contra sobrecarga

### Nota:

O motor desliga-se automaticamente em caso de sobrecarga. Após um período de arrefecimento (divergente no tempo), o motor volta a poder ser ligado.

## 9 Dicas de trabalho

### Nota:

Não é possível evitar alguma poluição sonora proveniente deste produto. Planeie os trabalhos mais ruidosos para horários aprovados e designados para tal. Respeite os períodos de repouso, se necessário.

### AVISO

#### Possibilidade de choque elétrico e danos no produto!

O contacto com um cabo sob tensão durante o corte pode resultar em choque elétrico. O corte em objetos estranhos pode causar danos na barra de corte.

- Antes de cortar, procure nas sebes e nos arbustos objetos escondidos, como, por exemplo, cabos sob tensão, vedações de arame e suportes de plantas
  - Antes de cada utilização, verifique o produto quanto a defeitos óbvios, tais como peças soltas, gastas ou danificadas.
  - Verificar se os parafusos da barra de corte estão apertados.
  - As lâminas rombas diminuem a potência de corte e prejudicam o fluxo de trabalho! Os sinais seguros de lâminas rombas são uma diminuição da indentação, um desempenho decrescente e um padrão de corte deficiente.
  - Segure o produto firmemente pela pega.
  - Ligue o produto e só então o aproxime do material a ser processado.
  - Verifique o material a ser processado quanto a corpos estranhos, tais como pregos e parafusos, e remova-os.
  - Não exerça demasiada pressão sobre o produto. Deixe o produto fazer o trabalho.
  - As barras de lâminas rombas, dobradas ou danificadas devem ser substituídas.
- ### 9.1 Poda de sebes
- Corte primeiro os lados da sebe (de baixo para cima) e depois o topo.
  - Corte os lados da sebe de modo a que a sebe fique ligeiramente mais estreita no topo.
  - Utilize uma serra manual ou uma tesoura de poda para cortar os ramos mais grossos.

- Tanto a lâmina de poda de arbustos como a lâmina corta-relva podem ser utilizadas para a poda de sebes.

## 9.2 Relva e arbustos

- A relva é melhor cortada quando está seca e não está demasiado alta.
- Mova o produto uniformemente para a frente ou para cima e para baixo num arco.
- A barra de corte de dupla face permite cortar em ambas as direções ou oscilar de um lado para o outro.
- A lâmina corta-relva também é adequada para cortar arbustos.
- Ao cortar relva alta, trabalhe gradualmente a partir de cima e faça pequenos cortes.

## 9.3 Indicações de utilização

Para o corte de sebes a uma altura uniforme:

- estique um fio ao longo da sebe na altura pretendida.
- corte a sebe diretamente acima do fio.

Tempos de corte recomendados (Europa Ocidental):

- Sebe de folha caduca: junho e outubro
- Sebe de folha acerosa: abril e agosto
- Sebe de crescimento rápido: a partir de maio aprox. a cada 6 semanas

Tenha em atenção as aves reprodutoras na sebe. Reagende o corte da sebe ou exclua esta zona.

## 10 Limpeza e manutenção

### AVISO

**Confie os trabalhos de conservação e manutenção que não se encontrem descritos neste manual de instruções a uma oficina especializada. Utilize apenas peças sobresselentes originais.**

**Existe risco de acidentes! Execute trabalhos de manutenção e de limpeza sempre com a bateria removida. Existe perigo de ferimentos! Deixe o produto arrefecer antes de quaisquer trabalhos de manutenção e limpeza. Os elementos do motor estão quentes. Há perigo de ferimentos e risco de queimaduras!**

O produto pode arrancar inesperadamente e, dessa forma, causar ferimentos.

- Remova a bateria.
- Deixe o produto arrefecer.
- Retire a ferramenta de colocação.

### CUIDADO

**Use sempre luvas de proteção ao manusear as lâminas!**

**⚠ CUIDADO**

Depois de desligado, o produto continua a funcionar. Aguarde até que o produto esteja completamente parado.

**10.1 Limpeza**

1. Limpe a barra de corte com um pano impregnado em óleo após cada utilização.
2. Lubrifique a barra de corte após cada utilização com a lata de óleo ou um spray.
3. Nunca submerja o produto em água ou outros líquidos para o limpar.
4. Nunca pulverize o produto com água.
5. Mantenha os dispositivos de segurança, as grelhas de ventilação e a estrutura do motor o mais livres possível de pó e sujidade. Limpe o produto com um pano limpo ou sobre-o com ar comprimido sob baixa pressão. Recomendamos a limpeza do produto imediatamente após cada utilização.
6. As aberturas de ventilação devem estar sempre desobstruídas.
7. Não utilize produtos de limpeza ou solventes; estes poderão ser agressivos para com as peças de plástico do produto. Certifique-se de que não penetra água no interior do produto.

**10.2 Manutenção**

1. Antes de cada utilização, verifique o produto quanto a defeitos óbvios, tais como peças soltas, gastas ou danificadas.
2. Verificar se os parafusos da barra de corte estão apertados.
3. Verifique as coberturas e dispositivos de proteção quanto a danos e à sua fixação. Substitua-os, se necessário.
4. É possível alisar os arranhões ligeiros nos dentes de corte. Para o efeito, passe uma pedra de óleo sobre as lâminas. Apenas os dentes de corte afiados proporcionam um bom desempenho de corte.
5. As barras de lâminas rombas, dobradas ou danificadas devem ser substituídas.

**11 Armazenamento**

**Preparação para o armazenamento**

1. Remova a bateria.
2. Limpe o produto e verifique se apresenta danos.
3. Para o transporte ou para o armazenamento do produto, cubra a lâmina com a proteção da lâmina.
4. Fertilizantes e outros produtos químicos de jardinagem contêm substâncias que poderão ser extremamente corrosivas para as peças metálicas. Não armazene o produto nas proximidades dessas substâncias.

Armazene o produto e os respetivos acessórios num local escuro, seco e ao abrigo do gelo, bem como inacessível a crianças.

A temperatura de armazenamento ideal encontra-se entre 5°C e 30°C.

Guarde o produto na embalagem original. Cubra o produto para o proteger contra pó ou humidade. Guarde o manual de instruções junto do produto.

**12 Reparação e encomenda de peças sobresselentes**

Deve-se ter em conta que as seguintes peças deste produto estão sujeitas a um desgaste consoante a utilização ou natural e que as peças seguintes são necessárias como consumíveis.

**ATENÇÃO**

de acordo com a lei sobre a responsabilidade por produtos, o fabricante não assumirá qualquer responsabilidade por danos provocados por reparações incorretas ou pela não utilização de peças sobresselentes de origem.

Atribua a tarefa a um serviço de assistência ao cliente ou a um especialista autorizado. O mesmo se aplica aos acessórios.

Entre em contacto com o nosso centro de assistência para obter peças sobresselentes e acessórios. Para isso, utilize o código QR na capa.

**12.1 Encomenda de peças de reposição**

Ao encomendar peças sobresselentes, deve fornecer as seguintes informações:

- Designação do modelo
- Número de artigo
- Dados da placa de características

**Peças sobresselentes / acessórios**

N.º de artigo da bateria SBP2.0:	7909201708
N.º de artigo da bateria SBP4.0:	7909201709
N.º de artigo do carregador SBC2.4A:	7909201710
N.º de artigo do carregador SBC4.5A:	7909201711
N.º de artigo do carregador SDBC2.4A:	7909201712
N.º de artigo do carregador SDBC4.5A:	7909201713
N.º de artigo do StarterKit SBSK2.0:	7909201720
N.º de artigo do StarterKit SBSK4.0:	7909201721

**13 Eliminação e reciclagem**

**Notas relativas à embalagem**



Os materiais de embalagem são recicláveis. Elimine as embalagens de forma respeitadora do ambiente.

**Notas relativas à legislação alemã sobre aparelhos elétricos e eletrónicos (ElektroG)**



**Os aparelhos elétricos e eletrónicos usados não pertencem no lixo doméstico, devendo ser alvo de uma recolha ou eliminação separadas!**

- As baterias e pilhas usadas que não estejam montadas de modo fixo no aparelho usado devem ser retiradas sem as destruir antes da entrega do aparelho! A sua eliminação é regulada pela legislação relativa a baterias.

- Os proprietários ou utilizadores de aparelhos elétricos e eletrónicos são legalmente obrigados a devolver os mesmos após a sua utilização.
- O utilizador final tem a responsabilidade pela eliminação dos seus dados pessoais no aparelho usado a ser eliminado!
- O símbolo do caixote do lixo riscado significa que aparelhos usados elétricos ou eletrónicos não devem ser eliminados no lixo doméstico.
- Os aparelhos usados elétricos e eletrónicos podem ser entregues sem custos nos seguintes pontos:
  - Centros de recolha ou de eliminação públicos (p. ex. depósitos municipais)
  - Pontos de venda de aparelhos elétricos (lojas físicas e online), desde que o revendedor esteja obrigado a aceitar a devolução ou a aceite de livre vontade.
  - Pode entregar sem custos até três aparelhos elétricos usados com um comprimento de até 25 centímetros ao fabricante sem que tenha de comprar um aparelho novo ou a outro centro de recolha autorizado na sua vizinhança.
  - Para se informar acerca de condições de devolução adicionais dos fabricantes e distribuidores, queira entrar em contacto com o respetivo serviço de apoio ao cliente.
- Em caso de fornecimento de um aparelho elétrico novo por parte do fabricante a um domicílio, este pode efetuar a recolha sem custos do aparelho elétrico usado a pedido do utilizador final. Para tal, entre em contacto com o serviço de apoio ao cliente do fabricante.

- Estas declarações são apenas válidas para aparelhos que sejam instalados e vendidos nos países da União Europeia e que estejam sujeitos à Diretiva Europeia 2012/19/UE. Em países fora da União Europeia, a eliminação de aparelhos usados elétricos e eletrónicos poderá estar regulada por outra legislação divergente.

#### Notas sobre baterias de iões de lítio



#### Desmontar a bateria antes da eliminação do aparelho!

- Não atire a bateria para o lixo doméstico, para o fogo (perigo de explosão) ou para a água. Baterias danificadas podem prejudicar o ambiente e a sua saúde, caso ocorra uma fuga de vapores ou líquidos tóxicos.
- Baterias com defeito ou gastas devem ser recicladas em conformidade com a diretiva 2006/66/CE.
- Entregue o aparelho e o carregador a um ponto de reciclagem. As peças de plástico e de metal utilizadas podem ser separadas, tal possibilitando a sua reciclagem.
- Elimine baterias no estado descarregado. Recomendamos a cobertura dos polos com fita adesiva, para proteger contra um curto-circuito. Não abra a bateria.
- Elimine as baterias de acordo com as normas locais. Entregue baterias a um ponto de recolha de baterias usadas, onde elas poderão ser recicladas. Para isto, consulte o serviço local de recolha de resíduos.

## 14 Resolução de problemas

Falha	Causa possível	Resolução
O produto não arranca.	A potência da bateria é demasiado fraca.	Carregue a bateria.
	A bateria não está corretamente colocada.	Insira a bateria na base da bateria. A bateria encaixa de forma audível.
	Interruptor para ligar/desligar com defeito. Motor com defeito.	Entre em contacto com o nosso serviço de assistência.
O produto funciona com interrupções.	Contacto frouxo interno.	Entre em contacto com o nosso serviço de assistência.
	Interruptor para ligar/desligar com defeito.	
A barra de corte fica branca.	Barra de corte romba.	Verifique, retifique a barra de corte ou entre em contacto com o nosso serviço de assistência.
	A barra de corte tem arranhões.	
	Demasiada fricção devido à falta de lubrificação.	Lubrifique com óleo a barra de corte.
Mau resultado de corte	Barra de corte romba.	Verifique, retifique a barra de corte ou entre em contacto com o nosso serviço de assistência.
	Demasiada fricção devido à falta de lubrificação.	Lubrifique com óleo a barra de corte.
	Barra de corte suja.	Limpe a barra de corte.
	Má técnica de corte.	Observe as indicações de trabalho.

## 15 Condições de garantia – Série Schepach 20V IXES

Data de revisão 11.07.2023

### Prezado cliente,

os nossos produtos são submetidos a um rigoroso controlo de qualidade. No entanto, se um produto não funcionar na perfeição, lamentamos profundamente o facto e pedimos-lhe para entrar em contacto com o nosso serviço de assistência, através do endereço indicado abaixo. Estamos igualmente à sua disposição através do número de telefone de assistência. As recomendações seguintes deverão ser-lhe úteis para um processamento e regularização sem problemas em caso de danos.

### É válido o seguinte para a validação de reivindicações de garantia:

1. **Estas condições de garantia regem as nossas prestações adicionais de garantia do fabricante** para compradores (consumidores finais particulares) de novos produtos. Os direitos de garantia legais não são afetados por esta garantia. Os mesmos são da responsabilidade do revendedor a quem o produto foi adquirido..

2. **As prestações da garantia abrangem exclusivamente** deficiências de um produto novo adquirido por si que se devam a uma falha de material ou de fabricação e limitam-se, segundo o nosso critério, à reparação gratuita de tais deficiências ou à substituição do produto (eventualmente, também à substituição por um modelo posterior). Os produtos ou peças substituídos passarão a ser nossa propriedade. Tenha em consideração que, de acordo com a finalidade, os nossos produtos não foram construídos para utilização em ambientes comerciais, artesanais ou profissionais. Por esse motivo, a garantia não se aplica, se o produto tiver sido utilizado para fins comerciais, artesanais ou industriais ou tiver sido exposto a exigências equivalentes dentro do período da garantia.

### 3. **Excetuem-se das nossas prestações de garantia:**

- Os danos no produto resultantes da inobservância das instruções de montagem, de uma instalação incorreta, da inobservância do manual de instruções (p. ex., ligação a uma tensão de corrente ou tipo de corrente errados) ou das recomendações de manutenção e segurança, bem como devido à utilização do produto sob condições ambientais inadequadas ou a cuidados e manutenção insuficientes.
- Danos no produto resultantes de uma utilização indevida ou inadequada (como, p. ex., sobrecarga do produto ou utilização de ferramentas ou acessórios não admissíveis), da penetração de corpos estranhos no produto (como, p. ex., areia, pedras ou pó), de danos de transporte, do emprego de força ou de efeitos externos (como, p. ex., danos por queda).
- Danos no produto ou partes do produto que se devam a um desgaste conforme à finalidade, habitual (inerente ao funcionamento) ou natural, bem como a danos e/ou deterioração de peças de desgaste.
- Deficiências no produto provocadas pela utilização de acessórios, complementos ou peças sobresselentes não originais ou que não sejam conformes à finalidade.

- Produtos nos quais se realizaram alterações ou modificações.
- Desvios mínimos das características nominais irrelevantes para o valor e aptidão para a utilização do produto.
- Produtos nos quais se tenham realizado reparações arbitrárias ou outras, em particular, por terceiros não autorizados.
- Quando a identificação no produto ou as informações de identificação do produto (autocolante na máquina) estejam ausentes ou ilegíveis.
- Produtos que apresentem forte sujidade e, por conseguinte, sejam rejeitados pelo pessoal da assistência.
- Em geral, os pedidos de indemnização e danos consequenciais estão excluídos destas prestações de garantia.

4. Por norma, o **período de garantia** é de 5 anos (12 meses, no caso das baterias), iniciando-se na data de compra do produto. É determinante a data no recibo de compra original. Os direitos de garantia devem ser acionados sem demora após a respetiva tomada de conhecimento. A validação de reivindicações de garantia deixa de ter efeito após o fim do período de garantia. A reparação ou substituição do produto não ocasiona um prolongamento do período de garantia nem é iniciado um novo período de garantia resultante da intervenção no produto ou para eventuais peças sobresselentes montadas. Tal é igualmente válido caso se recorra à assistência local. O produto em causa deve ser apresentado ou enviado ao centro de assistência em bom estado de limpeza, acompanhado de uma cópia do recibo de compra especificando a data de compra e a designação do produto. Se um produto for enviado incompleto, sem o âmbito de fornecimento integral, o valor dos acessórios em falta será faturado / deduzido, caso o produto seja substituído ou se realize um reembolso. Os produtos total ou parcialmente desmontados não podem ser aceites como reclamação de garantia. Em caso de reclamação não justificada ou fora do período da garantia, por norma, os custos de transporte e o risco de transporte são assumidos pelo comprador. **É favor comunicar previamente uma reclamação de garantia ao centro de assistência (ver abaixo).** Regra geral, fica acordado que o produto avariado é enviado com uma breve descrição da avaria para o endereço de assistência abaixo indicado ao abrigo de uma devolução organizada ou, em caso de reparação fora do período da garantia, devidamente franqueado, respeitando as correspondentes orientações de embalagem e expedição. **Por motivos de segurança, certifique-se de que o seu produto (dependendo do modelo) está isento de todos os suprimentos operacionais quando é devolvido.** Qualquer produto enviado ao nosso centro de assistência deve ser embalado de modo a evitar danos no produto reclamado durante o transporte. Depois de se realizar a reparação / substituição, enviar-lhe-emos o produto gratuitamente. Se os produtos não puderem ser reparados ou substituídos, existe a possibilidade de, ao nosso critério, reembolsar um valor no montante do preço de compra do produto defeituoso, considerando uma dedução devido à deterioração e ao desgaste. Estas prestações de garantia aplicam-se apenas aos primeiros compradores particulares e não são transferíveis nem transmissíveis.

5. **Prolongamento do período de garantia para 10 anos:** A Scheppach oferece um prolongamento adicional da garantia de 5 anos para produtos da série Scheppach 20V. Assim, o período de garantia para estes produtos é de 10 anos, no total. Excluem-se as baterias / acumuladores, carregadores e acessórios. Este prolongamento da garantia pode ser acionado, registando o produto Scheppach desta gama em <https://garantie.scheppach.com>, o mais tardar, 30 dias após a data de compra. Depois de realizar o registo online, receberá a confirmação do prolongamento da garantia referente ao produto.
6. **Para reivindicar** o seu direito de garantia, **é favor contactar o nosso centro de assistência.**

**Utilize, de preferência, o formulário na nossa homepage:** <https://www.scheppach.com/de/service>

**Agradecemos que não nos envie qualquer produto sem nos contactar previamente e efetuar o registo no nosso centro de assistência.**

**Para reivindicar estas garantias, o primeiro contacto com o nosso centro de assistência é absolutamente imprescindível.** As reivindicações de garantia devem ser acionadas antes de expirar o prazo de garantia, no prazo de 14 dias após deteção da deficiência. Para tal, é necessário o recibo de compra original e, eventualmente, a confirmação do prolongamento da garantia referente ao artigo.

7. **Tempo de processamento** - Regra geral, as reclamações enviadas são processadas no prazo de 14 dias após entrada no nosso centro de assistência. Se, em casos excecionais, o tempo de processamento referido for excedido, o cliente será informado atempadamente.
8. **Regra geral, as peças de desgaste são excluídas da garantia!** - Por peças de desgaste, entendem-se: a) baterias / acumuladores fornecidos integrados e/ou instalados, bem como b) todas as peças de desgaste relacionadas com o modelo (entre outras, correias, lâminas de serra, ferramentas de aplicação, discos abrasivos, filtros, escovas de carvão, etc. - ver o manual de instruções). Excluem-se das prestações de garantia as baterias ou acumuladores totalmente descarregados ou danificados no invólucro ou respetivos polos.
9. **Estimativa de custos** - Reparamos os produtos não abrangidos ou já não abrangidos pelas prestações de garantia mediante um custo. Em concertação com o nosso centro de assistência, pode enviar os produtos avariados para uma estimativa de custos e, eventualmente, autorizar por escrito (por correio, e-mail) que o centro de assistência proceda à reparação. Sem autorização de reparação, não se realizará qualquer outro procedimento.
10. **Outras reivindicações** que divirjam das referidas não poderão ser invocadas.

**As condições de garantia** são aplicáveis apenas na versão atual no momento da reclamação e, se necessário, podem ser consultadas na nossa homepage ([www.scheppach.com](http://www.scheppach.com)). No caso de traduções, prevalece sempre a versão alemã.

**Scheppach GmbH · Günzburger Str. 69 · 89335 Ichenhausen (Alemanha)**

**Telefone: +800 4002 4002 ·**

**E-mail: [customerservice.PT@scheppach.com](mailto:customerservice.PT@scheppach.com) ·**

**Internet: <https://www.scheppach.com>**

Reservamo-nos permanentemente quaisquer alterações a estas condições de garantia sem aviso prévio.

## 16 Declaração de conformidade UE

**Tradução da declaração de conformidade original**

**Fabricante:**

Scheppach GmbH  
Günzburger Straße 69  
D-89335 Ichenhausen

Declaramos, à nossa exclusiva responsabilidade, que o produto aqui descrito está em conformidade com as diretivas e normas aplicáveis.

Marca: **SCHEPPACH**  
Designação art.º: **TESOURA PARA RELVADOS  
E ARBUSTOS A BATERIA  
C-HTGS200-X  
5912205900**

N.º art.

**Diretivas UE:**

2014/30/EU, 2006/42/EG, 2000/14/EG\_2005/88/EG, 2011/65/EU\*

\* O objeto da declaração descrito acima cumpre com as normas da diretiva 2011/65/UE do Parlamento Europeu e do Conselho de 8 de junho de 2011 relativamente à restrição da utilização de determinadas substâncias perigosas em equipamentos elétricos e eletrónicos.

**Normas aplicadas:**

EN 62841-1:2015/A11:2021; EN 62841-4-2:2019; EN IEC 55014-1:2021; EN IEC 55014-2:2021

**Representante autorizado responsável pela documentação:**

David Rümpelein  
Günzburger Str. 69  
D-89335 Ichenhausen  
Ichenhausen, 24.11.2023

  
Simon Schünk

Division Manager Product Center

  
Andreas Pecher  
Head of Project Management





## Obsah

1	Úvod.....	80
2	Popis výrobku (obr. 1).....	80
3	Rozsah dodávky (obr. 1).....	81
4	Použití v souladu s určením.....	81
5	Bezpečnostní pokyny.....	81
6	Technické údaje.....	84
7	Rozbalení.....	84
8	Obsluha.....	85
9	Pracovní pokyny.....	85
10	Čištění a údržba.....	86
11	Skladování.....	87
12	Oprava & objednávka náhradních dílů.....	87
13	Likvidace a recyklace.....	87
14	Odstraňování poruch.....	88
15	Záruční podmínky – Scheppach série 20V IXES.....	88
16	EU prohlášení o shodě.....	90
17	Rozpadový výkres.....	230

## Vysvětlení symbolů na výrobku

Symbole použité v této příručce vás mají upozornit na možná rizika. Bezpečnostní symboly a vysvětlivky, které je provázejí, musejí být přesně pochopeny. Samotné varování rizika neodstraní a nemohou nahradit správná opatření pro prevenci úrazů.

	Před uvedením do provozu si přečtěte a dodržujte návod k obsluze a bezpečnostní pokyny!
	Pozor! Nedodržování bezpečnostních značek a výstražných upozornění umístěných na výrobku, a také nedodržování bezpečnostních a provozních pokynů může vést k vážným zraněním a dokonce k úmrtí.
	Používejte ochranné brýle.
	Noste ochranné rukavice!
	Používejte ochranu sluchu.
	Výrobek nikdy nevystavujte dešti. Výrobek se smí instalovat, skladovat a provozovat pouze za suchých okolních podmínek.
	Ohrožení vymršťovanými předměty za chodu motoru.
	Pozor! Nebezpečí zranění běžícími noži.

	Zajistěte, aby jiné osoby dodržovaly dostatečnou bezpečnou vzdálenost.
	Garantovaná hladina akustického výkonu výrobku.
	Lithium-iontový akumulátor
	Výrobek odpovídá platným evropským směrnicím.

## 1 Úvod

### Výrobce:

Scheppach GmbH  
Günzburger Straße 69  
D-89335 Ichenhausen

### Vážený zákazníku,

Přejeme vám mnoho radosti a úspěchu při práci s novým výrobkem.

### Upozornění:

Výrobce tohoto výrobku neručí podle platného zákona o odpovědnosti za vady výrobku za škody, které vzniknou na tomto výrobku nebo jeho prostřednictvím v případě:

- Neodborná manipulace
- Nedodržování návodu k obsluze
- Opravy třetí osobou, neoprávněnými odborníky
- Montáž a výměna neoriginálních náhradních dílů
- Použití, které není v souladu s určením

### Mějte na paměti:

Návod k obsluze je součástí tohoto výrobku.

Obsahuje důležité pokyny, jak s výrobkem bezpečně, odborně a hospodárně pracovat, jak zabránit nebezpečí, ušetřit náklady na opravy, snížit prostoje a zvýšit spolehlivost a životnost výrobku. Kromě bezpečnostních směrnic uvedených v tomto návodu k obsluze musíte striktně dodržovat předpisy platné pro provoz výrobku ve Vaší zemi.

Seznamte se před použitím výrobku se všemi pokyny pro obsluhu a bezpečnostními pokyny. Výrobek provozujte pouze v souladu s popisem a ve stanoveném rozsahu použití. Návod k obsluze uložte na vhodném místě a v případě předání výrobku třetím osobám předejte všechny podklady.

## 2 Popis výrobku (obr. 1)

1. Nůž k sekání trávy
- 1a. Ozubený věnec nůž k sekání trávy
2. Odblokovací tlačítka pro nástavbu pro nože
3. Motor/ kryt
4. Spínací západka
5. Spínač pro zapnutí/vypnutí
6. Úchop
7. Uložení akumulátoru
8. Nůž na stříhání keřů
- 8a. Ozubený věnec nůž na stříhání keřů
9. Ochrana nože na stříhání keřů
10. Ochrana nože k sekání trávy
11. Odblokovací tlačítko (akumulátoru)



12. Akumulátor\*

\* = není v rozsahu dodávky!

### 3 Rozsah dodávky (obr. 1)

Pol.	Počet	Označení
1.	1 x	Nůž k sekání trávy
8.	1 x	Nůž na střihání keřů
9.	1 x	Ochrana nože na střihání keřů
10.	1 x	Ochrana nože k sekání trávy
	1 x	Akumulátorové nůžky na trávu a keře
	1 x	Návod k obsluze

### 4 Použití v souladu s určením

Výrobek je určen pouze k řezání a střihání tenkých výhonků na živých plotech, keřích a okrasných keřích a k sekání trávy na okrajích a na malých plochách.

Výrobek se smí používat pouze v souladu s určením. Jakékoliv další použití kromě tohoto je v rozporu s určením. Za škody nebo zranění všeho druhu, které vzniknou na základě použití v rozporu s určením, zodpovídá uživatel/obsluhující osoba a ne výrobce.

Součástí použití k určenému účelu je dodržování bezpečnostních pokynů a také montážní návod a provozní pokyny v návodu k obsluze.

Osoby, které výrobek používají a udržují, s ním musí být seznámeny a informovány o potenciálních nebezpečích.

Změny na výrobku zcela vylučují ručení výrobce za škody, které takto vzniknou.

Výrobek se smí provozovat jen s originálními díly a originálním příslušenstvím výrobce.

Je nutné dodržovat veškeré předpisy výrobce týkající se bezpečnosti, práce a údržby stroje, a také rozměry uvedené v technických datech.

Mějte na paměti, že naše výrobky nebyly v souladu s určením konstruovány pro komerční, řemeslné a průmyslové použití. Nepřebíráme odpovědnost v případě, kdy se výrobek použije v komerčních, řemeslných nebo průmyslových provozech, a při srovnatelných činnostech.

### Vysvětlení signálních slov v návodu k obsluze

#### NEBEZPEČÍ

Signální slovo označující bezprostředně nastávající nebezpečnou situaci, která může mít za následek smrt nebo vážné zranění, pokud se jí nezabrání.

#### VAROVÁNÍ

Signální slovo označující potenciálně nebezpečnou situaci, která by mohla mít za následek smrt nebo vážné zranění, pokud se jí nezabrání.

#### OPATRŇ

Signální slovo označující potenciálně nebezpečnou situaci, která by mohla mít za následek lehké nebo středně těžké zranění, pokud se jí nezabrání.

#### POZOR

Signální slovo označující potenciálně nebezpečnou situaci, která by mohla mít za následek poškození výrobku nebo vlastnictví/majetku.

### 5 Bezpečnostní pokyny

#### VAROVÁNÍ

**Přečtěte si všechny bezpečnostní pokyny, instrukce, ilustrace a technické údaje, kterými je tento elektrický nástroj opatřen.**

Pokud zanedbáte dodržování následujících instrukcí, může to způsobit zásah elektrickým proudem, požár a/ nebo těžká zranění.

#### **Uchovejte si do budoucna veškeré bezpečnostní pokyny a instrukce.**

Pojem „elektrický nástroj“, který je uveden v bezpečnostních pokynech, se vztahuje na elektrický nástroj (se síťovým kabelem), poháněný proudem ze sítě nebo na elektrický nástroj poháněný akumulátorem (bez síťového kabelu).

#### 1) Bezpečnost na pracovišti

- Udržte svou pracovní oblast čistou a dobře osvětlenou.** Pracovní oblasti, ve kterých je nepořádek nebo nejsou osvětlené, mohou vést k nehodám.
- Nepracujte s tímto elektrickým nástrojem v prostředí ohroženém výbuchem, ve kterém se nacházejí hořlavé kapaliny, plyny nebo prach.** Elektrické nástroje vytvářejí jiskry, které by mohly zapálit prach nebo výpary.
- Udržte děti nebo jiné osoby během používání elektrického nástroje v patřičné vzdálenosti.** Při nesoustředěnosti můžete ztratit kontrolu nad elektrickým nástrojem.

#### 2) Elektrická bezpečnost

- Přípojná zástrčka elektrického nástroje musí být vhodná pro danou zásuvku.** Zástrčka se nesmí žádným způsobem měnit. V kombinaci s uzemněnými elektrickými nástroji nepoužívejte žádné zásuvkové adaptéry. Nezměněné zástrčky a vhodné zásuvky zmenšují riziko zasažení elektrickým proudem.
- Zabraňte kontaktu těla s uzemněnými povrchy jako trubkami, topení, sporáky a chladničkami.** Je-li vaše tělo uzemněné, hrozí zvýšené riziko zasažení elektrickým proudem.
- Elektrické nástroje chraňte před deštěm a vlhkem.** Vniknutí vody do elektrického nástroje zvyšuje riziko zásahu elektrickým proudem.

- d) **Připojovací vedení nepoužívejte k přenášení a zavěšení elektrického nástroje, nebo k vytažení zástrčky ze zásuvky.** Připojovací vedení chráňte před horkem, olejem, ostrými hranami nebo pohyblivými díly. Poškozené nebo zamotané přípojné vedení zvyšuje riziko zasažení elektrickým proudem.
- e) **Používáte-li elektrický nástroj venku, použijte prodlužovací kabely vhodné i pro venkovní použití.** Používání vhodného prodlužovacího vedení vhodného pro venkovní použití snižuje riziko zasažení elektrickým proudem.
- f) **Pokud není možno zabránit provozu elektrického nástroje ve vlhkém prostředí, použijte proudový chránič.** Použití vložky pro proudový chránič zmiňuje riziko zasažení elektrickým proudem.

### 3) Bezpečnost osob

- a) **Při práci s elektrickým nástrojem buďte pozorní a neustále dávejte pozor na to, co děláte a postupujte vždy s rozumem. Nepoužívejte elektrický nástroj, jste-li unaveni nebo pod vlivem drog, alkoholu nebo léků.** Okamžik nepozornosti při používání elektrického nástroje může vést k vážným zraněním.
- b) **Používejte osobní ochranné pracovní prostředky a vždy ochranné brýle.** Použití osobních ochranných pracovních prostředků jako je protiprachová maska, protiskluzová bezpečnostní obuv, ochranná helma nebo ochrana sluchu podle druhu a způsobu použití elektrických nástrojů zmenšuje riziko zranění.
- c) **Zabraňte neúmyslnému uvedení do provozu. Než elektrický nástroj připojíte k napájení proudem a/nebo akumulátoru a než jej budete zvedat nebo nosit, ujistěte se, že je vypnutý.** Máte-li při přenášení elektrického nástroje prst na spínači nebo zapojíte-li elektrický nástroj do zásuvky zapnutý, může to vést nehodám.
- d) **Před zapnutím elektrického nástroje odstraňte veškeré seřizovací nástroje nebo klíče na šrouby.** Nástroj nebo klíč, který se nachází v otáčejícím se dílu elektrického nástroje, může vést ke zraněním.
- e) **Zabraňte nestabilnímu držení těla. Zajistěte si stabilní postoj a vždy udržujte rovnováhu.** Tak můžete elektrický nástroj v nečekaných situacích lépe udržet pod kontrolou.
- f) **Noste vhodný oděv. Nenoste volný oděv nebo šperky. Udržujte vlasy a oděv v bezpečné vzdálenosti od pohybujících se dílů.** Volný oděv, šperky nebo dlouhé vlasy mohou být zachyceny rotujícími díly.
- g) **Je-li možné namontovat zařízení pro odsávání a zachycování prachu, je třeba je namontovat a správně používat.** Používání odsávání prachu může snížit ohrožení prachem.
- h) **Nenechte se ukolébat falešným pocitem bezpečí a nepřeskočte bezpečnostní pravidla pro elektrické nástroje, i když je po častém používání elektrického nástroje znáte.** Nedbalé chování může vést ve zlomku sekundy k těžkým zraněním.

### 4) Používání a manipulace s elektrickým nástrojem

- a) **Nepřetěžujte elektrický nástroj. Pro svou práci použijte vhodný elektrický nástroj.** S vhodným elektrickým nástrojem budete pracovat lépe a bezpečněji v udávaném rozsahu výkonu.
- b) **Nepoužívejte elektrický nástroj, jehož vypínač je vadný.** Elektrický nástroj, který již nelze zapnout nebo vypnout, je nebezpečný a musí být opraven.
- c) **Než budete provádět nastavení nástroje, měnit díly vložného nástroje nebo elektrický nástroj odložte, vytáhněte zástrčku ze zásuvky a/nebo vyjměte vyjímatelný akumulátor.** Toto preventivní bezpečnostní opatření brání neúmyslnému spuštění elektrického nástroje.
- d) **Nepoužívané elektrické nástroje uchovávejte mimo dosah dětí. Nenechte elektrický nástroj používat osoby, které s ním nejsou seznámeny nebo si nepřečetly tento návod.** Elektrické nástroje představují nebezpečí, jsou-li používány nezkušenými osobami.
- e) **O elektrické nástroje a nástavec pečlivě pečujte.** Kontrolujte, zda pohyblivé díly fungují bezvadně a nejdou vzpříčené, zda nejsou prasklé nebo tak poškozené, že je omezena funkčnost elektrického nástroje. Poškozené díly nechte před používáním elektrického nástroje opravit. Příčinou mnoha nehod je špatně udržovaný elektrický nástroj.
- f) **Udržujte řezné nástroje ostré a čisté.** Pečlivě udržované řezné nástroje s ostrými břity se méně přičí a lze je snadněji vést.
- g) **Používejte elektrický nástroj, nástavce atd. v souladu s těmito instrukcemi. Zohledněte přítom pracovní podmínky a prováděnou činnost.** Používání elektrických nástrojů pro jiné než určené aplikace může vést k nebezpečným situacím.
- h) **Rukojeti a úchopné plochy udržujte suché, čisté a bez oleje a tuku.** Kluzké rukojeti a úchopné plochy neumožňují bezpečnou obsluhu a kontrolu elektrického nástroje v nepředvídatelných situacích.

### 5) Servis

- a) **Nechte svůj elektrický nástroj opravovat pouze kvalifikovaný odborný personál a pouze za použití originálních náhradních dílů.** Tím se zajistí, aby zůstala zachována bezpečnost elektrického nástroje.

### Používání akumulátorového nástroje a zacházení s ním

- a) **Akumulátory nabíjejte pouze nabíječkami doporučenými výrobcem.** U nabíječky, která je vhodná pro určitý typ akumulátoru, hrozí při použití s jiným akumulátorem nebezpečí požáru.
- b) **Používejte v elektrických nástrojích pouze k tomu určené akumulátory.** Použití jiných akumulátorů může vést ke zraněním a nebezpečí požáru.
- c) **Nepoužívané akumulátory uchovávejte mimo dosah kancelářských svorek, mincí, klíčů, hřebíků, šroubů nebo jiných malých kovových předmětů, které by mohly vytvořit spojení mezi jednotlivými póly.** Zkrat mezi kontakty akumulátoru může mít za následek popáleniny nebo požár.

- d) **V nevhodných podmínkách může z akumulátoru uniknout kapalina. Vyhnete se kontaktu s ní. Při náhodném kontaktu opláchněte vodou. Pokud kapalina pronikne do očí, vyhledejte lékařskou pomoc.** Unikající kapalina z akumulátoru může způsobit podráždění pokožky nebo popáleniny.
- e) **Nepoužívejte poškozené nebo změněné akumulátory.** Poškozené nebo změněné akumulátory se mohou chovat nepředvídatelně a vést k požáru, výbuchu nebo nebezpečí zranění.
- f) **Nevystavujte akumulátor ohni ani vysokým teplotám.** Oheň nebo teploty nad 130 °C mohou vést k výbuchu.
- g) **Dodržujte všechny instrukce k nabíjení a akumulátor nebo akumulátorový nástroj nikdy nenabíjete mimo teplotní rozsah uvedený v návodu k obsluze.** Nesprávné nabíjení nebo nabíjení mimo přípustný teplotní rozsah může akumulátor zničit a zvýšit nebezpečí požáru.
- h) **Nikdy neprovádějte údržbu poškozených akumulátorů.** Veškerou údržbu akumulátorů by měl provádět pouze výrobce nebo pověřený zákaznický servis.

## Bezpečnostní pokyny pro nůžky na živý plot

- a) **Držte všechny části těla v dostatečné vzdálenosti od nože. Nepokoušejte se při běžících nožích odstraňovat řezaný materiál nebo jej držet.** Nože se pohybují i po vypnutí spínače. Okamžik nepozornosti při používání nůžek na živý plot může vést k vážným zraněním.
- b) **Přenášejte nůžky na živý plot za úchop, když je nůž v klidu a dávejte pozor, abyste nestiskli spínač.** Správné přenášení nůžek na živý plot snižuje riziko náhodného spuštění a zranění způsobeného nožem.
- c) **Při transportu nebo uschování nůžek na živý plot vždy nasuňte přes sadu řezacích nožů kryt.** Správná manipulace s nůžkami na živý plot snižuje riziko poranění nožem.
- d) **Před odstraňováním jakýchkoli odřezků nebo před údržbou výrobku se ujistěte, že jsou všechny vypínače vypnuté a akumulátor vyjmut.** Nečekaný rozběh nůžek na živý plot při odstranění nahromaděného materiálu může vést k vážným zraněním.
- e) **Nůžky na živý plot držte pouze za izolované plochy úchopu, protože řezací nůž může narazit na skrytá vedení elektrického proudu nebo vlastní síťový kabel.** Kontakt sady řezacích nožů s vedením pod napětím může také přivést napětí do kovových součástí přístroje a způsobit zásah elektrickým proudem.
- f) **Udržujte všechna elektrická vedení mimo oblast řezání.** Vedení mohou být skryta v živých plotech a keřích a nechtěně může dojít k jejich nařiznutí nožem.
- g) **Nůžky na živý plot nepoužívejte za špatného počasí, zvláště když hrozí bouřka.** Tím se snižuje pravděpodobnost zásahu bleskem.

## Další bezpečnostní pokyny

- Noste při práci s tímto výrobkem bezpečnostní rukavice, ochranné brýle, ochranu sluchu, pevnou obuv a dlouhé kalhoty.

- Nůžky na živý plot jsou určeny pro práce, během kterých obsluha stojí na zemi a ne na žebříku nebo jiném nestabilním povrchu.
- Elektrické nebezpečí, udržujte nejméně 10 m vzdálenost od nadzemních vedení.
- Nepokoušejte se uvolnit zablokovanou/zaseknutou řezací lištu před vypnutím výrobku a vyjmutím akumulátoru. Hrozí nebezpečí zranění!
- Sadu řezacích nožů je třeba pravidelně kontrolovat z hlediska opotřebení a nechat ji dodatečně nabrousit. Sada tupých řezacích nožů výrobek přetěžuje. Poškození z toho vyplývající nepodléhájí záruce.
- Jste-li při práci s výrobkem přerušení, dokončete nejprve aktuální pracovní operaci a poté vypněte výrobek.
- **Nepoužívané elektrické nástroje uchovávejte mimo dosah dětí. Nenechte elektrický nástroj používat osoby, které s ním nejsou seznámeny nebo si nepřčetly tento návod.** Elektrické nástroje představují nebezpečí, jsou-li používány nezkušenými osobami.

## Zbytková rizika

Výrobek je zkonstruován podle stavu techniky a uznávaných bezpečnostně technických předpisů. Přesto se mohou během práce vyskytnout jednotlivá zbytková rizika.

- Řezná zranění.
- Poškození očí, pokud se nepoužívá předepsaná ochrana očí.
- Poškození sluchu, pokud není používána předepsaná ochrana sluchu.
- Zbytková rizika lze minimalizovat, pokud budete dodržovat „bezpečnostní pokyny“ a „použití v souladu s určeným účelem“ a kompletní návod k obsluze.
- Používejte výrobek tak, jak je doporučeno v tomto návodu k obsluze. Tím zajistíte, že výrobek bude pracovat s optimálním výkonem.
- Kromě toho mohou přes všechna přijatá preventivní opatření existovat zbytková rizika, která nejsou zjevná.

## VAROVÁNÍ

Tento elektrický nástroj vytváří během druhu provozního režimu elektromagnetické pole. Toto pole může za určitých podmínek ovlivňovat aktivní nebo pasivní zdravotní implantáty. Pro snížení rizika vážných nebo smrtelných úrazů doporučujeme osobám se zdravotními implantáty, aby se před obsluhou tohoto elektrického nástroje obrátili na svého lékaře nebo na výrobce zdravotního implantátu.

## VAROVÁNÍ

V případě delší práce může v důsledku vibrací v rukou dojít k poruše prokrvení rukou (syndrom bílých prstů).

Syndrom bílých prstů je vaskulární onemocnění, při němž se křečovitě stahují malé krevní cévy v prstech rukou a nohou. Dotčené oblasti již nejsou dostatečně zásobovány krví, a proto vypadají velmi bledě. Časté používání vibrujících výrobků může u osob s narušením krevního oběhu (např. kuřáci, diabetici) způsobit poškození nervů.

Pokud zaznamenáte neobvyklé negativní účinky, okamžitě ukončete práci a poraďte se s lékařem.

## POZOR

Výrobek je součástí série 20V IXES a smí být provozován pouze s akumulátory této série. Akumulátory smějí být nabíjeny pouze nabíječkami této série. Dodržujte přítom pokyny výrobce.

## VAROVÁNÍ

**Dodržujte bezpečnostní pokyny a pokyny pro nabíjení a správné používání uvedené v návodu k obsluze akumulátoru a nabíječky série 20V IXES. Podrobný popis procesu nabíjení a další informace naleznete v tomto samostatném návodu.**

## 6 Technické údaje

Akumulátorové nůžky na trávu a keře	C-HTGS200-X
Motorové napětí	20 V 
Volnoběžné otáčky $n_0$	1200 min <sup>-1</sup>
Šířka sečení nůž k sekání trávy	90 mm
Délka řezu nůž na stříhání keřů	200 mm
Hmotnost (bez akumulátoru, s oběma řezacími soupravami)	0,96 kg

Technické změny vyhrazeny!

### Hluk a vibrace

## VAROVÁNÍ

Hluk může mít závažný vliv na vaše zdraví. Pokud hluk stroje překročí 85 dB, použijte vhodnou ochranu sluchu pro sebe i osoby v okolí.

Hodnoty hluku a vibrací byly stanoveny podle EN 62841-1.

### Charakteristiky hlučnosti

Nůž k sekání trávy

Akustický tlak $L_{pA}$	78,9 dB
Akustický výkon $L_{wA}$	86,9 dB
Nepřesnost měření $K_{wA}$	3 dB

Nůž na stříhání keřů

Akustický tlak $L_{pA}$	75,8 dB
Akustický výkon $L_{wA}$	83,8 dB
Nepřesnost měření $K_{wA}$	3 dB

### Charakteristiky vibrací

Vibrace $a_h$ nůž na křovinořez	1,309 m/s <sup>2</sup>
Vibrace $a_h$ nůž na stříhání keřů	2,553 m/s <sup>2</sup>
Nepřesnost měření K	1,5 m/s <sup>2</sup>

Uvedená celková hodnota vibrací a uvedená hodnota hlukových emisí byly měřeny normovaným zkušebním postupem a mohou být použity ke srovnání elektrického nástroje s jiným.

Indikovanou hodnotu emisí hluku a indikovanou hodnotu celkových vibrací lze rovněž použít k předběžnému odhadu zatížení.

## VAROVÁNÍ

**Hodnota emisí hluku a celková hodnota vibrací se může od indikovaných hodnot lišit při skutečném používání elektrického nářadí v závislosti na způsobu používání elektrického nářadí, zejména na tom, jaký typ obrobku je obráběn.**

Pokuste se udržet zatížení na co nejnižší úrovni. Příklad opatření: omezení pracovní doby. Přitom je třeba zohlednit všechny části provozního cyklu (například doby, kdy je elektrický nástroj vypnutý, a doby, kdy je sice zapnutý, běží však naprázdno).

## 7 Rozbalení

## VAROVÁNÍ

**Výrobek a balicí materiály nejsou dětská hračka!**

**S plastovými sáčky, fóliemi a drobným díly si nesmějí hrát děti! Hrozí nebezpečí spolknutí těchto věcí a udušení!**

- Otevřete obal a výrobek opatrně vyjměte.
- Odstraňte balicí materiál a obalové a přepravní pojistky (pokud je jimi výrobek opatřen).
- Zkontrolujte, zda je rozsah dodávky úplný.
- Zkontrolujte výrobek a díly příslušenství, zda nevykazují škody způsobené přepravou. Případné škody ihned nahlase přepravní společnosti, která vám výrobek dodala. Pozdější reklamace nebudou uznány.
- Uchovejte obal dle možností až do uplynutí záruční doby.
- Před použitím se s výrobkem seznamte podle návodu k obsluze.
- Používejte u příslušenství a opotřebitelných a náhradních dílů pouze originální díly. Náhradní díly obdržete u specializovaného prodejce.
- Uveďte při objednávání naše čísla výrobku a rovněž typ a rok výroby.

## 8 Obsluha

Akumulátorové nůžky na trávu a keře jsou kombinovaným výrobkem se dvěma vyměnitelnými řezacími zařízeními. Při používání nůžek na keře (nůžky na živý plot) se jako řezací zařízení používá nůž na stříhání keřů. Z bezpečnostních důvodů je zachytávací ozubení na boku zaoblené a uspořádané odsazeně, aby se snížilo riziko zranění. Při použití jako nůžky na trávu se jako řezací zařízení používá nůž na sekání trávy s několika zuby.

### VAROVÁNÍ

#### Nebezpečí zranění!

Před všemi pracemi na elektrickém přístroji (např. údržbě, výměně nástroje atd.) a také při jeho přepravě a uskladnění vyjměte akumulátor z elektrického přístroje. Při neúmyslné aktivaci spínače pro zapnutí/vypnutí hrozí nebezpečí zranění.

### VAROVÁNÍ

#### Možný úraz elektrickým proudem a poškození výrobku!

Kontakt s vedením pod napětím při řezání může způsobit úraz elektrickým proudem. Řezání do cizích předmětů může způsobit poškození řezací lišty.

- Před řezáním prohleďte živé plody a keře, zda neobsahují skryté předměty, jako jsou dráty pod napětím, drátěné plody a podpěry rostlin

### POZOR

Dbejte na to, aby teplota okolí během prací nepřekročila 50 °C a neklesla pod –20 °C.

### POZOR

Výrobek je součástí série 20V IXES a smí být provozován pouze s akumulátory této série. Akumulátory smějí být nabíjeny pouze nabíječkami této série. Dodržujte přitom pokyny výrobce.

## 8.1 Nasazení/výměna řezného nože (obr. 3)

### OPATRNĚ

Při zacházení s noži noste ochranné rukavice!

#### Odebrání nožů:

1. Stiskněte odblokovací tlačítka (2) na motoru/krytu (3).
2. Zatáhněte za řezný nůž mírně dolů a sejměte jej z motoru/krytu (3).

#### Nasazení nože:

##### Upozornění:

Při opětovném nasazování dbejte na přesnost uložení ozubených věnců (1a/8a).

1. Vložte nůž na sekání trávy (1) nebo nůž na stříhání keřů (2) a stiskněte jej ve směru motoru/krytu (3), dokud slyšitelně nezaklapne.
2. Zkontrolujte správné usazení řezného nože.

## 8.2 Vložení akumulátoru (11) do uložení akumulátoru (7) a vyjmutí z něho (obr. 2)

#### Vsazení akumulátoru

1. Zasuňte akumulátor (12) do uložení akumulátoru (7). Akumulátor (12) slyšitelně zaklapne.

#### Vyjmutí akumulátoru

1. Stiskněte odblokovací tlačítko (11) akumulátoru (12) a vytáhněte ho z uložení akumulátoru (7).

## 8.3 Zapnutí/vypnutí výrobku (obr. 1)

#### Zapnutí

##### Upozornění:

Dbejte před zapnutím na to, aby se výrobek nedotýkal žádných předmětů.

1. Stáhněte před zapnutím výrobku ochranu nožů (9/10) z nože na sekání trávy (1) nebo z nože na stříhání keřů (8).
2. Nejprve stiskněte spínací západku (4), a poté spínač pro zapnutí/vypnutí (5).

##### Upozornění:

Po nastartování výrobku není nutné spínací západku držet stisknutou. Spínací západka má zabránit nechtěnému nastartování výrobku.

#### Vypnutí

1. Pro vypnutí spínač pro zapnutí/vypnutí (5) pusťte.

### OPATRNĚ

Výrobek po vypnutí dobíhá. Vyčkejte, dokud se výrobek zcela nezastaví.

## 8.4 Ochrana proti přetížení

#### Upozornění:

Při přetížení se motor sám vypne. Po určité době na vychladnutí (čas se liší) je možné motor znovu zapnout.

## 9 Pracovní pokyny

#### Upozornění:

Určitému zatížení hlukem z tohoto výrobku se nelze vyhnout. Odložte hlučné práce na schválenou a určenou dobu. V případě potřeby dodržujte doby odpočinku.

### VAROVÁNÍ

#### Možný úraz elektrickým proudem a poškození výrobku!

Kontakt s vedením pod napětím při řezání může způsobit úraz elektrickým proudem. Řezání do cizích předmětů může způsobit poškození řezací lišty.

- Před řezáním prohleďte živé plody a keře, zda neobsahují skryté předměty, jako jsou dráty pod napětím, drátěné plody a podpěry rostlin

- Zkontrolujte výrobek před každým použitím z hlediska zjevných vad, jako např. volné, opotřebené nebo poškozené díly.
- Zkontrolujte pevné usazení šroubů v řezací liště.

- Tupé nože snižují řezný výkon a ovlivňují průběh práce! Jistými známkami tupých nožů jsou oslabení posuvu, klesající výkon a špatný vzor sečení.
- Držte výrobek bezpečně za úchop.
- Zapněte výrobek a teprve poté přistupte k opracovávanému materiálu.
- Zkontrolujte, zda na opracovávaném materiálu nejsou cizí tělesa, jako jsou hřebíky, šrouby apod., a odstraňte je.
- Nevytvíjejte na výrobek příliš silný tlak. Nechte výrobek provádět svou práci.
- Tupé, ohnuté nebo poškozené řezací lišty se musejí vyměnit.

### 9.1 Stříhání živého plotu

- Stříhejte nejprve boky živého plotu (zezdola nahoru) a poté horní stranu.
- Stříhejte boky živého plotu tak, aby byl živý plot na horní straně o něco užší.
- K řezání silnějších větví použijte ruční pilu nebo zahradnické nůžky.
- K stříhání živých plotů lze použít nůž na stříhání keřů i nůž na sekání trávy.

### 9.2 Sekání trávy a řezání keřů

- Tráva se nejlépe seká, když je suchá a ne příliš vysoká.
- Pohybujte výrobkem rovnoměrně dopředu nebo oboustranně nahoru a dolů.
- Oboustranná řezací lišta umožňuje stříhání v obou směrech nebo kývavými pohyby z jedné strany na druhou.
- Nůž na sekání trávy je vhodný i pro řezání keřů.
- Při sekání vysoké trávy postupujte postupně shora a provádějte malé seky.

### 9.3 Pokyny k použití

Pro stříhání živých plotů v jednotné výšce:

- Natáhněte nit podél živého plotu v požadované výšce.
- Stříhejte živý plot těsně nad nití.

Doporučené doby stříhání (západní Evropa):

- Listnaté živé ploty: červen a říjen
- Jehličnaté živé ploty: duben a srpen
- Rychle rostoucí živé ploty: od května cca každých 6 týdnů

Dávejte pozor na ptáky hnízdící v živých plotech. V takovém případě stříhání živého plotu odložte nebo tento úsek nestříhejte.

## 10 Čištění a údržba

### VAROVÁNÍ

**Nechte opravářské práce a údržbové práce, které nejsou popsány v tomto návodu k obsluze, provést ve specializované dílně. Používejte pouze originální náhradní díly.**

**Hrozí nebezpečí nehody! Údržbové a čisticí práce provádějte zásadně s odstraněným akumulátorem. Hrozí nebezpečí zranění! Před veškerými pracemi údržby a čištění nechte výrobek vychladnout. Prvky motoru jsou horké. Hrozí nebezpečí poranění a popálení!**

Výrobek se může neočekávaně nastartovat a způsobit zranění.

- Vyjměte akumulátor.
- Nechte výrobek vychladnout.
- Vyjměte nástavec.

### OPATRNĚ

**Při zacházení s noži noste ochranné rukavice!**

### OPATRNĚ

Výrobek po vypnutí dobíhá. Vyčkejte, dokud se výrobek zcela nezastaví.

### 10.1 Čištění

1. Po každém použití očistíte řezací lištu naolejovaným hadříkem.
2. Po každém použití naolejujte řezací lištu olejníčkou nebo sprejem.
3. Neponořujte výrobek pro čištění nikdy do vody nebo jiných kapalin.
4. Nikdy neostřikujte výrobek vodou.
5. Udržujte ochranná zařízení, větrací šterbiny a plášť motoru pokud možno bez prachu a nečistot. Očistěte výrobek čistou tkaninou nebo jej vyfoukejte stlačeným vzduchem s nízkým tlakem. Doporučujeme výrobek vyčistit ihned po každém použití.
6. Větrací otvory musí být stále volné.
7. Nepoužívejte žádné čisticí prostředky ani rozpouštědla; mohly by poškodit plastové díly výrobku. Dbejte na to, aby se dovnitř výrobku nemohla dostat žádná voda.

### 10.2 Údržba

1. Zkontrolujte výrobek před každým použitím z hlediska zjevných vad, jako např. volné, opotřeбенé nebo poškozené díly.
2. Zkontrolujte pevné usazení šroubů v řezací liště.
3. Zkontrolujte poškození a správné dosednutí krytů a ochranných zařízení. Případně je vyměňte.



4. Lehké nerovnosti na řezacích zubech můžete vyhladit sami. Obtáhněte k tomu ostří olejovým obtahovacím brouskem. Pouze ostré řezací zuby podávají dobrý řezný výkon.
5. Tupé, ohnuté nebo poškozené řezací lišty se musejí vyměnit.

## 11 Skladování

### Příprava k uskladnění

1. Odstraňte akumulátor.
2. Vyčistěte výrobek a zkontrolujte, zda není poškozený.
3. Chcete-li výrobek přepravovat nebo skladovat, zakryjte nůž ochranou nožů.
4. Hnojiva a další zahradní chemikálie obsahují látky, které mohou působit silně korozivně na kovové díly. Výrobek neskladujte v blízkosti těchto látek.

Uložte výrobek a jeho příslušenství na tmavém, suchém místě chráněném před mrazem a nedostupném pro děti. Optimální skladovací teplota se pohybuje mezi 5 C a 30°C.

Výrobek uchovávejte v originálním balení.

Výrobek zakryjte, aby byl chráněn před prachem nebo vlhkostí. Návod k obsluze uchovávejte v blízkosti výrobku.

## 12 Oprava & objednávka náhradních dílů

Je nutno dbát na to, že v případě tohoto výrobku následující díly podléhají opotřebení, které je dáno používáním nebo se tak děje přirozeně, příp. že na následující díly je pohlíženo jako na spotřební materiál.

### POZOR

Podle zákona o záruce na výrobky neručíme za škody způsobené neodbornými opravami nebo nevyužitím originálních náhradních dílů.

Obratě se na oddělení služeb zákazníkům nebo autorizovaného odborníka. Totéž platí i pro součásti příslušenství.

Náhradní díly a příslušenství obdržíte v našem servisním středisku. Naskenujte k tomu QR kód na titulní straně.

### 12.1 Objednávání náhradních dílů

Při objednávání náhradních dílů je třeba vyplnit tyto údaje:

- Označení modelu
- Číslo výrobku
- Údaje na typovém štítku

#### Náhradní díly/příslušenství

Akumulátor SBP2.0 výr. č.:	7909201708
Akumulátor SBP4.0 výr. č.:	7909201709
Nabíječka SBC2.4A výr. č.:	7909201710
Nabíječka SBC4.5A výr. č.:	7909201711
Nabíječka SDBC2.4A výr. č.:	7909201712
Nabíječka SDBC4.5A výr. č.:	7909201713
Sada startéru SBSK2.0 č. výrobku:	7909201720
Sada startéru SBSK4.0 č. výrobku:	7909201721

## 13 Likvidace a recyklace

### Upozornění k obalu



Balící materiály jsou recyklovatelné. Obaly prosím likvidujte způsobem šetrným k životnímu prostředí.

### Upozornění k zákonu o elektrických a elektronických zařízeních (ElektroG)



**Opadná elektrická a elektronická zařízení nepatří do domovního odpadu, ale musí se sbírat a likvidovat odděleně!**

- Staré baterie nebo akumulátory, které nejsou napevno zabudované ve starém přístroji, musí být před odevzdáním bez poškození vyjmuty! Jejich likvidaci upravuje zákon o bateriích.
- Majitelé nebo uživatelé elektrických a elektronických zařízení jsou ze zákona povinni je po použití vrátit.
- Koncový uživatel je zodpovědný za vymazání svých osobních údajů ze starého zařízení určeného k likvidaci!
- Symbol přeškrtnuté popelnice znamená, že se odpadní elektrická a elektronická zařízení nesmí likvidovat společně s domovním odpadem.
- Elektrická a elektronická zařízení můžete bezplatně odevzdat na následujících místech:
  - Veřejné skládky nebo sběrná místa odpadů (např. obecní stavební dvory)
  - Prodejní místa elektrospotřebičů (stacionární a on-line), pokud jsou obchodníci povinni je odebírat nebo to nabízejí dobrovolně.
  - Až tři kusy elektroodpadu od jednoho typu spotřebiče s délkou hrany maximálně 25 cm lze bezplatně vrátit výrobci, aniž by bylo nutné předtím zakoupit nový spotřebič od výrobce nebo jej odevzdat na jiném autorizovaném sběrném místě ve vašem okolí.
  - Pro další doplňující podmínky zpětného odběru výrobců a distributorů se obraťte na příslušný zákaznický servis.

V případě, že výrobce dodá nový elektrospotřebič do soukromé domácnosti, může na žádost koncového uživatele zajistit bezplatný sběr elektroodpadu. Za tímto účelem kontaktujte zákaznický servis výrobce.

Tato prohlášení se vztahují pouze na přístroje instalované a prodávané v zemích Evropské unie a podléhající evropské směrnici 2012/19/EU. V zemích mimo Evropskou unii mohou pro likvidaci elektroodpadu platit jiné předpisy.

### Pokyny k lithio-iontovým akumulátorům



**Akumulátor před likvidací přístroje demontujte!**

- Nevhazujte akumulátor do domovního odpadu, do ohně (nebezpečí výbuchu) ani vody. Poškozené akumulátory mohou poškodit životní prostředí a vaše zdraví, pokud z nich uniknou toxické výpary nebo kapaliny.
- Vadné nebo vypotřebované akumulátory musí být recyklovány v souladu se směrnicí 2006/66/ES.



- Pokud chybí označení na výrobku resp. identifikační informace výrobku (nálepky na stroji) nebo jsou nečitelné.
  - Výrobky, které vykazují silné znečištění a jsou proto odmítnuty servisním personálem.
  - Nároky na náhradu škody a následné škody jsou z tohoto záručního plnění zásadně vyloučeny.
4. **Záruční doba činí běžně 5 let** (12 měsíců u baterií / akumulátorů) a začíná běžet k datu zakoupení výrobku. Rozhodující je datum na originálním kupním dokladu. Záruční nároky je nutné vždy vznést ihned po zjištění závady. Uplatnění záručních nároků po uplynutí záruční doby je vyloučeno. Oprava nebo výměna výrobku nevede k prodloužení záruční doby, ani nezároveň tímto výkonem pro výrobek nebo případně vestavěné náhradní díly běžet nová záruční doba. To platí i při využití servisu na místě. Dotčený výrobek je nutné předložit resp. zaslat ve vyčištěném stavu spolu s kopií kupního dokladu - v něm jsou obsaženy údaje o datu koupě a označení výrobku - zákaznickému servisu. Pokud je výrobek zaslán neúplný, bez kompletního rozsahu dodávky, bude chybějící příslušenství hodnotově připočteno/odečteno, pokud se výrobek vymění nebo následuje refundace. Částečné nebo úplné rozebrané výrobky nelze přijímat jako záruční případ. Při neoprávněné resp. mimo záruční dobu podané reklamaci hradí kupující obecně přepravní náklady a nese riziko přepravy. **Záruční případ hlase předem na servisním místě (v. n.).** Zpravidla je dojednáno, že vadný výrobek bude s krátkým popisem poruchy při organizovaném zpětném zaslání, nebo - v případě opravy mimo záruční dobu - zaslán náležitě vyplacený, s přihlédnutím k příslušným směrnicím o obalu a odeslání, na níže uvedenou servisní adresu. **Dbejte prosím na to, aby byl Váš výrobek (v závislosti na modelu) při vrácení dodávky z bezpečnostních důvodů bez veškerých provozních látek.** Výrobek zasláný do našeho servisního centra musí být zabalen tak, aby se zabránilo poškození reklamovaného výrobku během přepravy. Po provedené opravě / výměně Vám výrobek bezplatně zašleme zpět. Pokud není možné výrobek opravit nebo vyměnit, může být podle našeho vlastního uvážení poskytnuta peněžní částka až do výšky kupní ceny vadného výrobku, přičemž je zohledněna sleva vzhledem k opotřebení. Tato záruční plnění platí pouze ve prospěch soukromého prvního kupujícího a nelze je převést ani postoupit.
5. **Prodloužení záruční doby na 10 let:** Scheppach nabízí dodatečně prodloužení záruky 5 let na výrobky ze série Scheppach 20V. Záruční doba na tyto výrobky se tak prodlužuje na celkem 10 let. Z toho jsou vyloučeny baterie / akumulátory, nabíječky a příslušenství. Toto prodloužení záruky můžete nárokovat, pokud svůj výrobek Scheppach z této oblasti zaregistrujete nejpozději do 30 dnů od data koupě online na adrese: <https://garantie.scheppach.com>. Po provedené online registraci obdržíte potvrzení o prodloužení záruky na příslušné zboží.
6. **Pro uplatnění Vašeho nároku na záruku prosím kontaktujte naše servisní centrum.**
- Použijte prosím přednostně formulář na naší domovské stránce:** <https://www.scheppach.com/de/service>
- Neposílejte nám žádné výrobky bez předchozího kontaktu a ohlášení u našeho servisního centra.**
- Pro čerpání těchto záručních výhod je nezbytným předpokladem předchozí kontakt s naším servisním centrem.** Nároky na záruku musí být uplatněny před uplynutím záruční doby do 14 dnů po zjištění závady. K tomu je zapotřebí originální kupní doklad a popř. potvrzení o prodloužení záruky na příslušné zboží.
7. **Doba zpracování** - Reklamacce zpravidla vyřizujeme do 14 dní po doručení do servisního centra. Pokud by ve výjimečných případech došlo k překročení uvedené doby zpracování, budeme vás včas informovat.
8. **Opotřebitelné díly jsou zásadně ze záruky vyloučeny!** - Opotřebitelné díly jsou: a) dodané, přistavené a/nebo vestavěné baterie / akumulátory a b) všechny opotřebitelné díly v závislosti na modelu (mimo jiné řemeny, pilové kotouče, vkládané nástroje, brusné kotouče, filtry, uhlíkové kartáče apod., viz návod k obsluze). Ze záruky jsou také vyloučeny baterie resp. akumulátory, které jsou téměř vybité resp. mají poškozený kryt anebo bateriové póly.
9. **Předběžný odhad nákladů** - Výrobky nezahnuté do záručního plnění opravíme za poplatek. Na dotaz u našeho servisního centra můžete vadné výrobky zaslát za předběžný odhad nákladů a popř. servisnímu centru udělit písemně (poštou, emailem) povolení k opravě. Bez povolení k opravě nebude provedeno žádné další zpracování.
- Záruční podmínky** platí pouze v aktuálním znění platném k okamžiku reklamace a lze je popř. zjistit na naší domovské stránce ([www.scheppach.com](http://www.scheppach.com)). Při překladech do jiných jazyků je vždy rozhodující německé znění.
- Scheppach GmbH · Günzburger Str. 69 · 89335 Ichenhausen (Německo)**
- Telefon: +800 4002 4002 · Email: customerservice.CZ@scheppach.com · Internet: <https://www.scheppach.com>**
- Vyhrazujeme si kdykoliv právo na změny těchto záručních podmínek bez předchozího oznámení.

## 16 EU prohlášení o shodě

### Překlad originálního prohlášení o shodě

#### Výrobce:

Scheppach GmbH  
Günzburger Straße 69  
D-89335 Ichenhausen

Prohlašujeme na svou výlučnou odpovědnost, že zde popsaný výrobek odpovídá platným směrnícím a normám.

Značka: **SCHEPPACH**  
Název výrobku: **AKUMULÁTOROVÉ NŮŽKY NA TRÁVU A KEŘE C-HTGS200-X 5912205900**

Č. výt.

#### Směrnice EU:

2014/30/EU, 2006/42/EG, 2000/14/EG\_2005/88/EG, 2011/65/EU\*

\* Výše popsaný předmět prohlášení splňuje předpisy směrnice 2011/65/EU Evropského parlamentu a Rady ze dne 8. června 2011 pro omezení používání určitých nebezpečných látek v elektrických a elektronických zařízeních.

#### Použité normy:

EN 62841-1:2015/A11:2021; EN 62841-4-2:2019; EN IEC 55014-1:2021; EN IEC 55014-2:2021

#### Pracovník pověřený dokumentací:

David Rümpelein  
Günzburger Str. 69  
D-89335 Ichenhausen  
Ichenhausen, 24.11.2023

  
Simon Schünk  
Division Manager Product Center

  
Andreas Pecher  
Head of Project Management

## Obsah

1 Úvod.....	91
2 Popis výrobku (obr. 1).....	91
3 Rozsah dodávky (obr. 1).....	92
4 Použitie v súlade s určením .....	92
5 Bezpečnostné upozornenia.....	92
6 Technické údaje .....	95
7 Vybavenie .....	95
8 Obsluha.....	96
9 Pracovné pokyny.....	96
10 Čistenie a údržba .....	97
11 Skladovanie.....	98
12 Oprava a objednávanie náhradných dielov.....	98
13 Likvidácia a recyklácia .....	98
14 Odstraňovanie porúch.....	99
15 Záručné podmienky – Séria Scheppach 20V IXES.....	99
16 EÚ vyhlásenie o zhode .....	101
17 Rozložený výkres .....	230

## Vysvetlenie symbolov na výrobku

Použitie symbolov v tejto príručke má upriamiť vašu pozornosť na možné riziká. Bezpečnostné symboly a vysvetlenia, ktoré ich sprevádzajú, musia byť presne pochopené. Výstrahy samotné neodstraňujú riziká a nemôžu nahradiť správne opatrenia na zabránenie nehodám.

	Pred uvedením do prevádzky si prečítajte návod na obsluhu a bezpečnostné upozornenia a dodržiavajte ich!
	Pozor! Nerešpektovanie bezpečnostných značiek a výstražných upozornení na výrobku a nedodržiavanie bezpečnostných a prevádzkových upozornení môže viesť k vážnym poraneniam alebo dokonca k smrti.
	Noste ochranné okuliare.
	Noste bezpečnostnú obuv!
	Noste ochranu sluchu.
	Výrobok nevystavujte dažďu. Výrobok sa smie umiestniť, uskladniť a prevádzkovať len v suchých okolitých podmienkach.
	Nebezpečenstvo spôsobené vymršťovaním častí pri bežiacom motore.

	Pozor! Nebezpečenstvo poranenia spôsobené bežiacimi nožmi.
	Zabezpečte, aby iné osoby dodržiavali dostatočnú bezpečnostnú vzdialenosť.
	Zaručená hladina akustického výkonu výrobku.
	Lítium-iónový akumulátor
	Výrobok zodpovedá platným európskym smerniciam.

## 1 Úvod

### Výrobca:

Scheppach GmbH  
Günzburger Straße 69  
D-89335 Ichenhausen

### Vážení zákazníci,

Želáme vám veľa zábavy a úspechov pri práci s vašim novým výrobkom.

### Upozornenie:

Výrobca tohto výrobku neručí podľa platného zákona o ručení za výrobok za škody, ktoré vzniknú na tomto výrobku alebo budú spôsobené týmto výrobkom pri:

- neodbornom zaobchádzaní,
- nedodržiavaní návodu na obsluhu,
- opravách tretími stranami, nie autorizovanými odborníkmi,
- montáži a výmene neoriginálnych náhradných dielov,
- používaní v rozpore s určením,

### Dodržiavajte:

Návod na obsluhu je súčasťou tohto výrobku.

Obsahuje dôležité pokyny, ako máte s výrobkom pracovať bezpečne, odborne a ekonomicky, ako máte predchádzať nebezpečenstvám, ušetriť náklady na opravu, znížiť doby výpadkov a zvýšiť spoľahlivosť a životnosť výrobku. Okrem bezpečnostných ustanovení tohto návodu na obsluhu musíte bezpodmienečne dodržiavať predpisy svojej krajiny platné pre prevádzku výrobku.

Pred použitím výrobku sa oboznáňte so všetkými pokynmi na obsluhu a bezpečnostnými upozorneniami. Výrobok prevádzkujte len tak, ako je popísané, a v uvedených oblastiach použitia. Návod na obsluhu uchovávajte na bezpečnom mieste a pri odovzdávaní výrobku tretím osobám odovzdajte všetky dokumenty.

## 2 Popis výrobku (obr. 1)

1. Rezací nôž na trávu
- 1a. Ozubený veniec rezacieho noža na trávu
2. Odblokovacie tlačidlo pre nadstavec noža
3. Motor/teleso
4. Blokovanie zapnutia
5. Zapínač/vypínač
6. Rukoväť

- 7. Uchytenie akumulátora
- 8. Rezací nôž na krovie
- 8a. Ozubený veniec rezacieho noža na krovie
- 9. Ochrana rezacieho noža na krovie
- 10. Ochrana rezacieho noža na trávu
- 11. Odablokovacie tlačidlo (akumulátor)
- 12. Akumulátor\*

\* = nie je v rozsahu dodávky!

### 3 Rozsah dodávky (obr. 1)

Pol.	Počet	Označenie
1.	1 x	Rezací nôž na trávu
8.	1 x	Rezací nôž na krovie
9.	1 x	Ochrana rezacieho noža na krovie
10.	1 x	Ochrana rezacieho noža na trávu
	1 x	Akumulátorové nožnice na trávu a krovie
	1 x	Návod na obsluhu

### 4 Použitie v súlade s určením

Výrobok je určený len na strihanie a zastrihávanie tenkých výhonkov na živých plotoch, kríkoch a okrasných kroch a na strihanie trávy na hranách a malých plochách.

Výrobok sa smie používať iba v súlade so svojim určením. Každé iné použitie presahujúce určenie je považované za používanie v rozpore s určením. Za škody z neho vzniknuté alebo poranenia akéhokoľvek druhu ručí používateľ/obsluha, a nie výrobca.

Súčasťou používania v súlade s určením je aj dodržiavanie bezpečnostných upozornení, ako aj návodu na montáž a prevádzkových pokynov v návode na obsluhu.

Osoby, ktoré používajú a udržiavajú výrobok, musia byť oboznámené s výrobkom a možnými nebezpečenstvami.

Zmeny na výrobku úplne vylučujú ručenie výrobcu za škody, ktoré tým vzniknú.

Výrobok sa smie používať iba s originálnymi dielmi a originálnym príslušenstvom od výrobcu.

Musia sa dodržiavať bezpečnostné, pracovné predpisy a predpisy týkajúce sa údržby, ako aj rozmery uvedené v technických údajoch.

Majte na pamäti, že naše výrobky neboli v súlade s určením skonštruované na komerčné, remeselné ani priemyselné použitie. Ak sa výrobok používa v komerčných, remeselných alebo priemyselných podnikoch, ako aj na podobné činnosti, nepreberáme žiadnu zárukú.

### Vysvetlenie signálnych slov v návode na obsluhu

#### NEBEZPEČENSTVO

Signálne slovo na označenie bezprostredne hroziacej nebezpečnej situácie, ktorá, ak sa jej nezabráni, bude mať za následok smrť alebo vážne poranenie.

#### VAROVANIE

Signálne slovo na označenie možnej nebezpečnej situácie, ktorá, ak sa jej nezabráni, by mohla mať za následok smrť alebo vážne poranenie.

#### OPATRNE

Signálne slovo na označenie možnej nebezpečnej situácie, ktorá, ak sa jej nezabráni, môže viesť k ľahkému alebo stredne ťažkému poraneniu.

#### POZOR

Signálne slovo na označenie možnej nebezpečnej situácie, ktorá, ak sa jej nezabráni, môže viesť k materiálnym škodám na výrobu alebo majetku/vlastníctve.

### 5 Bezpečnostné upozornenia

#### VAROVANIE

Prečítajte si všetky bezpečnostné upozornenia, pokyny, ilustrácie a technické údaje, ktorými je opatrené toto elektrické náradie.

Zanedbania pri dodržiavaní nasledujúcich pokynov môžu spôsobiť zásah elektrickým prúdom, požiar a/alebo ťažké poranenia.

**Všetky bezpečnostné upozornenia a pokyny uschovajte pre prípad neskoršieho použitia.**

Pojem „elektrické náradie“ použitý v bezpečnostných upozorneniach sa vzťahuje na elektrické náradie napájané zo siete (so sieťovým káblom) alebo na elektrické náradie napájané z akumulátora (bez sieťového vedenia).

#### 1) Bezpečnosť na pracovisku

- a) **Pracovný priestor udržiavajte čistý a dobre osvetlený.** Neporiadok a neosvetlené pracovné priestory môžu viesť k úrazom.
- b) **S elektrickým náradím nepracujte v prostredí ohrozenom výbuchom, v ktorom sa nachádzajú horľavé kvapaliny, plyny alebo prach.** Elektrické náradia vytvárajú iskry, ktoré môžu zapáliť prach alebo výpary.
- c) **Deti a iné osoby držte v dostatočnej vzdialenosti od elektrického náradia počas jeho používania.** Pri nepozornosti môžete stratiť kontrolu nad elektrickým náradím.

#### 2) Elektrická bezpečnosť

- a) **Pripojovacia zástrčka elektrického náradia musí byť kompatibilná s elektrickou zásuvkou. Zástrčka sa nesmie nijako upravovať. Nepoužívajte adaptívne zástrčky spolu s uzemnenými elektrickými náradiami.** Neupravené zástrčky a vhodné zásuvky znižujú riziko zásahu elektrickým prúdom.
- b) **Vyhýbajte sa telesnému kontaktu s uzemnenými plochami, ako napríklad rúry, vykurovacie zariadenia, sporáky a chladničky.** Keď je vaše telo uzemnené, hrozí zvýšené riziko zásahu elektrickým prúdom.
- c) **Chráňte elektrické náradia pred dažďom alebo vlhkosťou.** Vniknutie vody do elektrického náradia zvyšuje riziko zásahu elektrickým prúdom.



- d) **Nepoužívajte prípojné vedenie na nosenie či zavesenie elektrického náradia, ani na vytiahnutie zástrčky zo zásuvky. Chráňte prípojné vedenie pred vysokými teplotami, olejom, ostrými hranami alebo pohybujúcimi sa časťami.** Poškodené alebo zamotané prípojné vedenia zvyšujú riziko zásahu elektrickým prúdom.
- e) **Ak s elektrickým náradím pracujete vonku, používajte iba predĺžovacie vedenia, ktoré sú vhodné aj pre exteriér.** Používanie predĺžovacieho vedenia vhodného pre exteriér znižuje riziko zásahu elektrickým prúdom.
- f) **Ak sa nedá vyhnúť prevádzke elektrického náradia vo vlhkom prostredí, používajte prúdový chránič.** Používanie prúdového chrániča znižuje riziko zásahu elektrickým prúdom.

### 3) Bezpečnosť osôb

- a) **Buďte pozorní, dávajte pozor na to, čo robíte, a s elektrickým náradím pracujte rozumne. Elektrické náradie nepoužívajte, ak ste unavení alebo ste pod vplyvom drog, alkoholu či liekov.** Chvilka nepozornosti pri používaní elektrického náradia môže viesť k vážnym zraneniam.
- b) **Noste osobné ochranné prostriedky a vždy používajte ochranné okuliare.** Nosenie osobných ochranných prostriedkov, ako napríklad protiprachová maska, protišmyková bezpečnostná obuv, ochranná prilba alebo ochrana sluchu, v závislosti od druhu a použitia elektrického náradia, znižuje riziko zranení.
- c) **Zabráňte neúmyselnému uvedeniu do prevádzky. Pred zdvihnutím alebo nosením sa uistite, že je elektrické náradie vypnuté, predtým ako ho pripojíte k napájaniu prúdom a/alebo ku akumulátoru.** Ak máte pri prenášaní elektrického náradia prst na vypínači, alebo ak zapnuté elektrické náradie pripojíte k napájaniu prúdom, môže dôjsť k úrazom.
- d) **Pred zapnutím elektrického náradia odstráňte nastavovacie nástroje alebo skrutkovače.** Nástroj alebo kľúč, ktorý sa nachádza v otáčajúcej sa časti elektrického náradia, môže viesť k poraneniam.
- e) **Vyhýbajte sa abnormálnemu držaniu tela. Zaisťte si bezpečný postoj a vždy udržiavajte rovnováhu.** Vďaka tomu budete môcť elektrické náradie lepšie kontrolovať pri neočakávaných situáciách.
- f) **Noste vhodný odev. Nenoste voľný odev ani šperky.** Udržiavajte vlasy a odev mimo dosahu pohybujúcich sa dielov. Voľný odev, šperky či dlhé vlasy sa môžu zachytiť do pohybujúcich sa dielov.
- g) **Ak je možné namontovať zariadenia na odsávanie a zachytávanie prachu, udržiavajte ich správne používať.** Použitie zariadenia na odsávanie prachu znižuje riziká spôsobené prachom.
- h) **Nenechajte sa ukolísat' falošnou bezpečnosťou a dbajte na bezpečnostné pravidlá pre elektrické náradie, aj keď ste vďaka mnohonásobnému použitiu oboznámení s elektrickým náradím.** Láhkovážne konanie môže v okamihu viesť k ťažkým poraneniam.

### 4) Používanie a zaobchádzanie s elektrickým náradím

- a) **Elektrické náradie nepreťažujte. Pri práci používajte elektrické náradie určené na daný účel.** Je lepšie a bezpečnejšie pracovať s vhodným elektrickým náradím v udávanom rozsahu výkonu.
- b) **Nepoužívajte elektrické náradie s chybným spínačom.** Elektrické náradie, ktoré sa nedá zapnúť alebo vypnúť, je nebezpečné a musí sa opraviť.
- c) **Skôr ako vykonáte nastavenia prístroja, vymeníte časti vloženého nástroja alebo elektrické náradia odložte, vytiahnite zástrčku zo zásuvky a/alebo odoberte odnímateľný akumulátor.** Toto bezpečnostné opatrenie zabráni neúmyselnému spusteniu elektrického náradia.
- d) **Nepoužívané elektrické náradie uchovávajte mimo dosahu detí.** Elektrické náradie nedovoľte používať osobám, ktoré s ním nie sú oboznámené alebo si neprečítali tieto inštrukcie. Elektrické náradia sú nebezpečné, ak ich používajú neskusené osoby.
- e) **O svoje elektrické náradie a vložený nástroj sa dôkladne starajte. Kontrolujte, či pohybuje sa časťi fungujú bezchybne a či sa nezasekávajú, či diely nie sú zlomené alebo poškodené tak, že to negatívne ovplyvňuje funkciu elektrického náradia. Pred použitím elektrického náradia dajte poškodené diely opraviť.** Príčinou mnohých úrazov je nesprávna údržba elektrických náradí.
- f) **Rezné nástroje udržiavajte ostré a čisté.** Starostlivo udržiavané rezné nástroje s ostrými reznými hranami sa menej zasekávajú a ľahšie sa vedú.
- g) **Používajte elektrické náradie, vložený nástroj, nasadzovacie nástroje atď. podľa týchto pokynov. Zohľadnite pritom pracovné podmienky a vykonávanú činnosť.** Používanie elektrického náradia na iné ako predpísané používanie môže viesť k nebezpečným situáciám.
- h) **Rukoväte a uchopovacie plochy rukovätí udržiavajte vždy suché, čisté a bez oleja a tuku.** Klzké rukoväte a uchopovacie plochy rukovätí neumožňujú bezpečnú obsluhu a kontrolu elektrického náradia v nepredvídateľných situáciách.

### 5) Servis

- a) **Vykonávaním opráv elektrického náradia poverujte len kvalifikovaný odborný personál a len s použitím originálnych náhradných dielov.** Tým zaisťte, že bezpečnosť elektrického náradia zostane zachovaná.

### Používanie akumulátorového nástroja a manipulácia s ním

- a) **Akumulátory nabíjajte iba nabíjačkami odporúčanými výrobcom.** Pri nabíjačke, ktorá je vhodná len pre určitý druh akumulátorov, hrozí nebezpečenstvo požiaru, ak sa použije s inými akumulátormi.
- b) **V elektrických prístrojoch používajte iba akumulátory na to určené.** Používanie iných akumulátorov môže viesť k poraneniam a nebezpečenstvu požiaru.

- c) **Uchovávajte nepoužívaný akumulátor v dostatočnej vzdialenosti od papierových svoriek, mincí, kľúčov, klinec, skrutiek alebo iných malých kovových predmetov, ktoré by mohli spôsobiť premostenie kontaktov.** Skrat medzi kontaktmi akumulátora môže mať za následok popálenie alebo oheň.
- d) **Pri nesprávnom použití môže z akumulátora uniknúť kvapalina. Vyhýbajte sa kontaktu s ňou. Pri náhodnom kontakte si postihnuté miesto opláchnite vodou. Ak sa kvapalina dostane do kontaktu s očami, žiadajte okrem toho aj lekársku pomoc.** Kvapalina uniknutá z akumulátora môže viesť k podráždeniam kože alebo popáleninám.
- e) **Nepoužívajte poškodený alebo zmenený akumulátor.** Poškodené alebo zmenené akumulátory sa môžu správať nepredvídateľne a mať za následok požiar, výbuch alebo nebezpečenstvo poranenia.
- f) **Akumulátor nevystavujte ohňu ani príliš vysokým teplotám.** Oheň alebo teploty nad 130 °C môžu spôsobiť výbuch.
- g) **Dodržiavajte pokyny na nabíjanie a akumulátor alebo akumulátorový nástroj nikdy nenabíjajte mimo teplotného rozsahu uvedeného v návode na obsluhu.** Nesprávne nabíjanie alebo nabíjanie mimo príпустného teplotného rozsahu môže akumulátor znížiť a zvýšiť nebezpečenstvo požiaru.
- h) **Nikdy nevykonávajte údržbu na poškodených akumulátoroch.** Všetku údržbu akumulátorov musí vykonávať výrobca alebo autorizované servisné stredisko.

## Bezpečnostné upozornenia pre nožnice na živý plot

- a) **Všetky časti tela držte v bezpečnej vzdialenosti od noža. Pri pohybujuúcich sa nožoch sa nepokúšajte odstrániť strihaný materiál ani pridržovať materiál, ktorý chcete strihať.** Nože sa po vypnutí spínača pohybujú ďalej. Chvilka nepozornosti pri používaní nožnic na živý plot môže viesť k ťažkým poraneniam.
- b) **Nožnice na živý plot noste za rukoväť, keď sú nože zastavené a dávajte pozor, aby ste nestlačili spínač.** Správne nosenie nožnic na živý plot znižuje nebezpečenstvo neúmyselnej prevádzky a tým spôsobeného poranenia nožom.
- c) **Pri preprave alebo uschovaní nožnic na živý plot vždy natiahnite na nože kryt.** Správne zaobchádzanie s nožnicami na živý plot znižuje nebezpečenstvo poranenia nožom.
- d) **Pred odstránením zaseknutého strihaného materiálu alebo údržbou výrobku sa uistite, že sú všetky spínače vypnuté a akumulátor je vybitý.** Neočakávaná prevádzka nožnic na živý plot pri odstraňovaní zaseknutého materiálu môže viesť k vážnym poraneniam.
- e) **Nožnice na živý plot držte iba za izolované uchopovacie plochy, pretože rezací nôž môže naráziť na skryté elektrické vedenia alebo vlastný sieťový kábel.** Pri kontakte nožov s vedením, ktoré je pod napätím, sa môžu pod napätie dostať aj kovové časti prístroja, čo vedie k zásahu elektrickým prúdom.
- f) **Držte všetky sieťové vedenia mimo oblasti strihania.** Vedenia môžu byť skryté v živých plotoch a kríčkoch a nôž ich môže nedopatrením nastrihnúť.

- g) **Nepoužívajte nožnice na živý plot v zlom počasí, najmä nie vtedy, keď hrozí nebezpečenstvo búrky.** Znížite tým riziko, že vás zasiahne blesk.

## Ďalšie bezpečnostné upozornenia

- Pri práci s týmto výrobkom vždy noste bezpečnostné rukavice, ochranné okuliare, ochranu sluchu, pevnú obuv a dlhé nohavice.
- Nožnice na živý plot sú určené na práce, pri ktorých stojí operátor na zemi a nie na rebriku alebo inej nestabilnej ploche na státie.
- Elektrické nebezpečenstvo, dodržte odstup minimálne 10 m od trolejových vedení.
- Nepokúšajte sa uvoľniť zaseknutú/ zablokovanú nožovú lištu, kým nevypnete výrobok a nevyberiete akumulátor. Hrozí nebezpečenstvo poranenia!
- Nože pravidelne kontrolujte, či sú opotrebované a nechajte ich prebrúsiť. Tupé nože preťažujú výrobok. Na škody, ktoré tým vzniknú, sa nevzťahuje záruka.
- Ak budete pri práci s výrobkom prerušení, najskôr ukončíte aktuálnu pracovnú operáciu a potom vypnete výrobok.
- **Nepoužívané elektrické náradie uchovávajte mimo dosahu detí. Elektrické náradie nedovoľte používať osobám, ktoré s ním nie sú oboznámené alebo si neprečítali tieto inštrukcie.** Elektrické náradia sú nebezpečné, ak ich používajú neskúsené osoby.

## Zvyškové riziká

Výrobok je skonštruovaný podľa aktuálneho stavu techniky a uznávaných bezpečnostno-technických pravidiel. Napriek tomu sa môžu pri práci vyskytnúť jednotlivé zvyškové riziká.

- Rezné poranenia.
- Poškodenie očí, ak sa nenosí predpísaná ochrana očí.
- Poškodenie sluchu, ak sa nenosí predpísaná ochrana sluchu.
- Zvyškové riziká je možné minimalizovať, ak sa spolu dodržiavajú „bezpečnostné upozornenia“ a „použitie v súlade s určením“, ako aj návod na obsluhu.
- Výrobok používajte tak, ako je odporúčané v tomto návode na obsluhu. Tak dosiahnete, že váš výrobok bude podávať optimálne výkony.
- Napriek všetkým prijatým opatreniam môžu pretrvávajúť zvyškové riziká, ktoré nie sú očividné.

## VAROVANIE

Toto elektrické náradie vytvára počas prevádzky elektromagnetické pole. Toto pole môže za určitých okolností ovplyvniť aktívne alebo pasívne implantáty. Na zníženie nebezpečenstva závažných alebo smrteľných poranení odporúčame osobám s implantátmi prekonzultovať situáciu so svojím lekárom a výrobcom implantátu ešte predtým, ako začnú obsluhovať elektrické náradie.

**⚠ VAROVANIE**

Pri dlhších prácach môže z dôvodu vibrácií dôjsť v rukách obsluhujúcej osoby k poruchám prekrvenia (syndróm bielych prstov).

Syndróm bielych prstov je cievné ochorenie, pri ktorom sa v záchvatoch kŕčovito sťahujú cievy na prstoch na rukách a nohách. Postihnuté oblasti už nie sú dostatočne zásobované krvou a preto sa zdajú extrémne bledé. Časté používanie vibrujúcich výrobkov môže u osôb, ktorých prekrvenie je narušené (napr. fajčiari, diabetici), vyvolať nervové poškodenia.

Ak spozorujete neobvyklé zhoršenia stavu prstov, okamžite ukončite prácu a vyhľadajte lekára.

**POZOR**

Výrobok je súčasťou radu 20V IXES a môže byť prevádzkovaný len s akumulátormi tohto radu. Akumulátory sa smú nabíjať len nabíjačkami tejto série. Dodržiavajte pritom údaje výrobcu.

**⚠ VAROVANIE**

**Dodržiavajte bezpečnostné upozornenia a pokyny pre nabíjanie a správne používanie uvedené v návode na obsluhu vášho akumulátora a nabíjačky radu 20V IXES. Podrobný popis nabíjania a ďalšie informácie nájdete v tomto samostatnom návode.**

**6 Technické údaje**

Akumulátorové nožnice na trávnu a krovie	C-HTGS200-X
Napätie motora	20 V
Otáčky pri chode naprázdno $n_0$	1200 min <sup>-1</sup>
Šírka rezu rezacieho noža na trávnu	90 mm
Šírka rezu rezacieho noža na krovie	200 mm
Hmotnosť (bez akumulátora, s obidvomi rezacími súpravami)	0,96 kg

Technické zmeny vyhradené!

**Hluk a vibrácie**

**⚠ VAROVANIE**

Hluk môže mať závažný vplyv na vaše zdravie. Ak hluk stroja prekročí 85 dB, noste vy aj všetky osoby, ktoré sa nachádzajú v jeho blízkosti, vhodnú ochranu sluchu.

Hodnoty hluku a vibrácií boli stanovené v súlade s normou EN 62841-1.

**Hodnoty hluku**

Rezací nôž na trávnu

Akustický tlak $L_{pA}$	78,9 dB
Akustický výkon $L_{WA}$	86,9 dB
Neistota merania $K_{WA}$	3 dB

Rezací nôž na krovie

Akustický tlak $L_{pA}$	75,8 dB
Akustický výkon $L_{WA}$	83,8 dB

Neistota merania $K_{WA}$	3 dB
---------------------------	------

**Hodnoty vibrácií**

Vibrácia $a_h$ , rezacieho noža na trávnu	1,309 m/s <sup>2</sup>
Vibrácia $a_h$ , rezacieho noža na krovie	2,553 m/s <sup>2</sup>
Neistota merania K	1,5 m/s <sup>2</sup>

Uvedená celková hodnota vibrácií a hodnota emisií hluku boli merané podľa normovanej skúšobnej metódy a môžu sa použiť na porovnanie elektrického náradia s iným zaradením.

Uvedená hodnota emisií hluku a uvedená celková hodnota vibrácií sa môžu použiť aj na predbežné posúdenie zaťaženia.

**⚠ VAROVANIE**

**Emisie hluku a hodnota emisií vibrácií sa môžu počas skutočného používania elektrického náradia odlišovať od uvedených hodnôt v závislosti od druhu a spôsobu použitia elektrického náradia, predovšetkým, aký druh obrobku sa obrába.**

Zaťaženie sa snažte udržať podľa možnosti čo najnižšie. Vzorové opatrenia: obmedzenie pracovnej doby. Pritom sa musia zohľadniť všetky časti prevádzkového cyklu (napríklad časy, keď je elektrické náradie vypnuté, a časy, počas ktorých je síce zapnuté, no beží bez zaťaženia).

**7 Vybalenie**

**⚠ VAROVANIE**

**Výrobok a baliace materiály nie sú hračky pre deti! Deti sa nesmú hrať s plastovými vreckami, fóliami a malými dielmi! Hrozí nebezpečenstvo prehltnutia a zadusení!**

- Otvorte balenie a opatrne vyberte výrobok.
- Odstráňte baliaci materiál, ako aj obalové a prepravné poistky (ak sú použité).
- Skontrolujte, či je rozsah dodávky kompletný.
- Skontrolujte výrobok a diely príslušenstva, či nedošlo k škodám pri preprave. Prípadné škody okamžite nahláste dopravnej spoločnosti, ktorá výrobok dodala. Neskoršie reklamácie nebudú uznané.
- Obal podľa možnosti uschovajte až do uplynutia záručnej doby.
- Pred použitím sa oboznámte s výrobkom na základe návodu na obsluhu.
- Pri príslušenstve, ako aj pri dieloch podliehajúcich opotrebovaniu a náhradným dieloch, používajte iba originálne diely. Náhradné diely získate u svojho špecializovaného predajcu.
- Pri objednávkach uvádzajte naše čísla výrobkov, ako aj typ a rok výroby výrobku.

## 8 Obsluha

Akumulátorové nožnice na trávu a krovie sú kombinovaným výrobkom s dvomi vymeniteľnými rezacími zariadeniami. Pri použití ako nožnice na krovie (nožnice na živý plot) sa ako rezacie zariadenie použije rezací nôž na krovie. Záchytné zuby sú z bezpečnostných dôvodov po stranách zaoblené a presadené, aby sa znížilo nebezpečenstvo poranenia. Pri použití ako nožnice na trávu sa ako rezacie zariadenie použije nôž na trávu s viacerými zubami.

### VAROVANIE

#### Nebezpečenstvo poranenia!

Pred všetkými prácami s elektrickým náradím (napr. údržbou, výmenou nástroja atď.), ako aj pri jeho preprave a skladovaní, vyberte akumulátor z elektrického náradia. Pri neúmyselnom stlačení zapínač/vypínača hrozí nebezpečenstvo poranenia.

### VAROVANIE

#### Môže dôjsť k zásahu elektrickým prúdom a poškodeniu výrobku!

Kontakt s vedením pod napätím môže pri strihaní viesť k zásahu elektrickým prúdom. Strihanie do cudzích objektov môže viesť k poškodeniu nožovej lišty.

- Pred strihaním prehľadajte živé ploty a kríky, či sa v nich nenachádzajú skryté objekty, ako napr. vedenia pod napätím, drôtené ploty a podpery rastlín

### POZOR

Dbajte na to, aby okolitá teplota počas práce neprekročila 50 °C a neklesla pod -20 °C.

### POZOR

Výrobok je súčasťou radu 20V IXES a môže byť prevádzkovaný len s akumulátormi tohto radu. Akumulátory sa smú nabíjať len nabíjačkami tejto série. Dodržiavajte pritom údaje výrobcu.

## 8.1 Vloženie/výmena rezacieho noža (obr. 3)

### OPATRNE

Pri manipulácii s nožmi noste ochranné rukavice!

#### Odobratie noža:

1. Stlačte odblokovacie tlačidlá (2) na motore/telese (3).
2. Zľahka potiahnite rezací nôž nadol a odstráňte ho z motora/telesa (3).

#### Vloženie noža:

##### Upozornenie:

Pri vkladaní noža späť dbajte na to, aby boli ozubené vence (1a/8a) presne uložené.

1. Vložte rezací nôž na trávu (1) alebo rezací nôž na krovie (8) a tlačte ho smerom k motoru/telesu (3), kým počutelne nezapadne.
2. Skontroluje správne uloženie rezacieho noža.

## 8.2 Vloženie/odobratie akumulátora (11) do/z uchytenia akumulátora (7) (obr. 2)

#### Vloženie akumulátora

1. Zasuňte akumulátor (12) do uchytenia akumulátora (7). Akumulátor (12) počutelne zapadne.

#### Odobratie akumulátora

1. Stlačte odblokovacie tlačidlo (11) akumulátora (12) a vytiahnite ho z uchytenia akumulátora (7).

## 8.3 Zapnutie/vypnutie výrobku (obr. 1)

#### Zapnutie

##### Upozornenie:

Pred zapnutím dbajte na to, aby sa výrobok nedotýkal žiadnych predmetov.

1. Pred zapnutím výrobku stiahnite ochranu noža (9/10) z rezacieho noža na trávu (1) alebo z rezacieho noža na krovie (8).
2. Najskôr stlačte blokovanie zapnutia (4) a potom zapínač/vypínač (5).

##### Upozornenie:

Blokovanie zapnutia sa po spustení výrobku nemusí držať stlačené. Blokovanie zapnutia má zabrániť náhodnému spusteniu výrobku.

#### Vypnutie

1. Na vypnutie pusťte zapínač/vypínač (5).

### OPATRNE

Výrobok po vypnutí dobieha. Počkajte, kým sa výrobok úplne nezastaví.

## 8.4 Ochrana proti preťaženiu

##### Upozornenie:

Pri preťažení motora sa tento samočinne vypne. Po vychladení (časovo odlišné) je možné motor znovu zapnúť.

## 9 Pracovné pokyny

##### Upozornenie:

Určité množstvo hluku spôsobené týmto výrobkom je neodvratné. Vykonávajte hlučnú prácu v schválených a na to určených časoch. Prípadne dodržiavajte čas odpočinku.

### VAROVANIE

#### Môže dôjsť k zásahu elektrickým prúdom a poškodeniu výrobku!

Kontakt s vedením pod napätím môže pri strihaní viesť k zásahu elektrickým prúdom. Strihanie do cudzích objektov môže viesť k poškodeniu nožovej lišty.

- Pred strihaním prehľadajte živé ploty a kríky, či sa v nich nenachádzajú skryté objekty, ako napr. vedenia pod napätím, drôtené ploty a podpery rastlín

- Výrobok pred každým použitím skontrolujte, či nevyskytuje žiadne nedostatky ako voľné, opotrebované alebo poškodené diely.
- Skontrolujte pevné uloženie skrutiek v nožovej lište.

- Tupé nože znižujú rezný výkon a negatívne ovplyvňujú priebeh práce! Spoľahlivým znakom tupých nožov je zoslabenie vtahovania, pokles výkonu a zlý rezný vzor.
- Výrobok pevne držte za rukoväť.
- Zapnite výrobok a až potom ho vedte k spracovávanému materiálu.
- Skontrolujte, či sa na spracovávanom materiáli nenačhdzajú cudzie telesá ako klinec, skrutky atď. a odstráňte ich.
- Nevytvárajte príliš veľký tlak na výrobok. Nechajte, aby prácu vykonal výrobok.
- Tupé, ohnuté alebo poškodené nožové lišty sa musia vymeniť.

## 9.1 Strihanie živého plotu

- Najskôr ostrihajte bočné strany živého plotu (zdola nahor) a potom hornú stranu.
- Ostrihajte strany živého plotu tak, aby bol živý plot na hornej strane trochu užší.
- Na strihanie hrubších konárov používajte ručnú pílu alebo záhradné nožnice.
- Na strihanie živého plotu sa môžu používať rezacie nože na krovie aj rezacie nože na trávu.

## 9.2 Strihanie trávy a krovia

- Tráva sa dá najlepšie ostrihať, keď je suchá a keď nie je príliš vysoká.
- Výrobkom rovnomerne pohybujte smerom dopredu alebo oblúkovito smerom nahor a nadol.
- Obojstranná nožová lišta umožňuje strihanie obomi smermi alebo prostredníctvom kývavých pohybov z jednej strany na druhú.
- Rezací nôž na trávu sa hodí aj na strihanie krovia.
- Pri strihaní vysokej trávy pracujte postupne zhora a vykonávajte malé kroky.

## 9.3 Pokyny na použitie

Na strihanie živých plotov v jednotnej výške:

- napnite niť v požadovanej výške pozdĺž živého plotu.
- ostrihajte živý plot priamo nad niťou.

Odporúčané časy strihania (západná Európa):

- Listnatý živý plot: jún a október
- Ihličnatý živý plot: apríl a august
- Rýchlo rastúci živý plot: od mája cca každých 6 týždňov

Dávajte pozor na vtáky v živom plote, ktoré sedia na vajciach. Rezanie živého plotu vtedy odložte alebo sa tomuto miestu vyhnite.

## 10 Čistenie a údržba

<b>VAROVANIE</b>
<b>Opravnárske a údržbárske práce, ktoré nie sú opísané v tomto návode na obsluhu, nechajte vykonať v odbornej dielni. Používajte len originálne náhradné diely.</b>
<b>Čistie nebezpečenstvo nehody! Údržbárske a čistiace práce vykonávajte zásadne s odstráneným akumulátorom. Hrozí nebezpečenstvo poranenia! Výrobok nechajte pred všetkými údržbárskymi a čistiacimi prácami vychladnúť. Prvky motora sú horúce. Hrozí nebezpečenstvo poranenia a popálenia!</b>
Výrobok sa môže nečakane spustiť a spôsobiť tak poranenia.
<ul style="list-style-type: none"> <li>– Odstráňte akumulátor.</li> <li>– Nechajte výrobok vychladnúť.</li> <li>– Odoberte vložený nástroj.</li> </ul>

<b>OPATRNE</b>
<b>Pri manipulácii s nožmi noste ochranné rukavice!</b>

<b>OPATRNE</b>
Výrobok po vypnutí dobieha. Počkajte, kým sa výrobok úplne nezastaví.

### 10.1 Čistenie

1. Po každom použití očistíte nožovú lištu naolejovanou handrou.
2. Po každom použití naolejujte nožovú lištu olejnicou alebo sprejom.
3. Výrobok v žiadnom prípade za účelom čistenia neponárajte do vody ani iných kvapalín.
4. Nikdy neostrekujte výrobok vodou.
5. Ochranné zariadenia, vzduchové štrbiny a teleso motora udržiavajte podľa možností bez prachu a nečistôt. Výrobok vydrhnite čistou handričkou alebo vyfúkajte stlačeným vzduchom pri nízkom tlaku. Výrobok odporúčame čistiť bezprostredne po každom použití.
6. Vetracie otvory musia byť vždy voľné.
7. Nepoužívajte čistiace prostriedky ani rozpúšťadlá, mohli by poškodiť plastové diely výrobku. Dbajte na to, aby sa do vnútra výrobku nedostala voda.

### 10.2 Údržba

1. Výrobok pred každým použitím skontrolujte, či nevykazuje zjavné nedostatky ako voľné, opotrebované alebo poškodené diely.
2. Skontrolujte pevné uloženie skrutiek v nožovej lište.
3. Prekontrolujte kryty a ochranné zariadenia ohľadom poškodení a správneho upevnenia. V danom prípade ich vymeňte.

4. Drobné zuby na strihacích zuboch môžete vyhladiť sami. Rezné hrany prebrúste olejovou osličkou. Dobrý strihací výkon poskytujú iba ostré strihacie zuby.
5. Tupé, ohnuté alebo poškodené nožové lišty sa musia vymeniť.

## 11 Skladovanie

### Príprava na uskladnenie

1. Vyberte akumulátor.
2. Výrobok vyčistite a skontrolujte, či nie je poškodený.
3. Pred prepravou alebo uskladnením výrobku zakryte nôž ochranou noža.
4. Hnojivá a iné záhradné chemikálie obsahujú látky, ktoré majú silný korozívny účinok na kovové diely. Výrobok neskladujte v blízkosti týchto látok.

Výrobok a jeho príslušenstvo skladujte na tmavom, suchom a mieste bez mrazu, ktoré nie je prístupné deťom. Optimálna skladovacia teplota je 5 °C až 30 °C. Uchovávajte výrobok v originálnom balení. Výrobok zakryte na ochranu pred prachom alebo vlhkosťou. Návod na obsluhu uschovajte pri výrobku.

## 12 Oprava a objednávanie náhradných dielov

Je potrebné dbať na to, že pri tomto výrobku podliehajú nasledujúce diely použitiu primeranému alebo prirodzenému opotrebovaniu, resp. nasledujúce diely sú potrebné ako spotrebné materiály.

### POZOR

Podľa zákona o zodpovednosti za chyby výrobkov neručíme za chyby, ktoré boli spôsobené neodbornými opravami alebo nepoužívaním originálnych náhradných dielov.

Poverte zákaznícky servis alebo autorizovaného odborníka. To isté platí aj pre diely príslušenstva.

Náhradné diely a príslušenstvo získate v našom servisnom centre. Za týmto účelom naskenujte QR kód na titulnej strane.

### 12.1 Objednávanie náhradných dielov

Pri objednávaní náhradných dielov je potrebné uviesť nasledovné údaje:

- Označenie modelu
- Číslo výrobku
- Údaje typového štítku

#### Náhradné diely/príslušenstvo

Akumulátor SBP2.0 č. výr.:	7909201708
Akumulátor SBP4.0 č. výr.:	7909201709
Nabíjačka SBC2.4A č. výr.:	7909201710
Nabíjačka SBC4.5A č. výr.:	7909201711
Nabíjačka SDBC2.4A č. výr.:	7909201712
Nabíjačka SDBC4.5A č. výr.:	7909201713
Štartovacia súprava SBSK2.0 č. výr.:	7909201720
Štartovacia súprava SBSK4.0 č. výr.:	7909201721

## 13 Likvidácia a recyklácia

### Upozornenia k baleniu



Baliace materiály sa dajú recyklovať. Prosím, likvidujte balenia ekologicky.

### Upozornenia k zákonu o elektrických a elektronických zariadeniach (ElektroG)



**Staré elektrické a elektronické zariadenia nepatria do domového odpadu, ale sa musia odviezť na triedený zber, resp. likvidáciu!**

- Staré batérie alebo akumulátory, ktoré nie sú pevne zabudované v starom prístroji, sa musia vybrať bez porušenia! Ich likvidácia je regulovaná zákonom o batériách.
- Vlastníci alebo používatelia elektrických a elektronických zariadení sú zo zákona povinní ich po použití vrátiť.
- Koncový užívateľ je zodpovedný za vymazanie svojich osobných údajov na starom zariadení, ktoré má byť zlikvidované!
- Symbol prečiarknutého odpadkového koša na kolieskach znamená, že staré elektrické a elektronické zariadenia sa nesmú likvidovať s domovým odpadom.
- Elektrické a elektronické zariadenia je možné bezplatne odovzdať na týchto miestach:
  - Verejná likvidácia alebo zberné miesta (napr. obecné stavebné dvory).
  - Predajné miesta elektronických zariadení (stacionárne a online), ak sú predajcovia povinní ich prevziať späť alebo ich dobrovoľne ponúknuť.
  - Až tri staré elektrické zariadenia jedného typu s maximálnou dĺžkou hrany 25 centimetrov môžete bezplatne odovzdať bez toho, aby ste si najprv zakúpili nové zariadenie od výrobcu, alebo ich odovzdajte na inom autorizovanom zbernom mieste vo vašom okolí.
  - Viac doplnujúcich podmienok spätného odberu výrobcov a distribútorov sa dozviete v príslušnom zákazníckom servise.
- V prípade dodania nového elektrického zariadenia výrobcom do domácnosti môže výrobca na požiadanie koncového užívateľa zabezpečiť bezplatný odvoz starého elektrického zariadenia. Za týmto účelom kontaktujte zákaznícky servis výrobcu.
- Tieto vyhlásenia sa vzťahujú iba na zariadenia inštalované a predávané v krajinách Európskej únie a podliehajúce európskej smernici 2012/19/EÚ. V krajinách mimo Európskej únie môžu platiť odlišné ustanovenia pre likvidáciu starých elektrických a elektronických zariadení.

### Pokyny k lítiovo-iónovému akumulátorom



**Demontujte akumulátor pred likvidáciou prístroja!**

- Akumulátor nevyhadzujte do domového odpadu, nehádzte do ohňa (nebezpečenstvo výbuchu) ani do vody. Poškodené akumulátory môžu poškodiť životné prostredie a vaše zdravie, ak z nich uniknú toxické výpary alebo kvapaliny.



- Chybné alebo vybité akumulátory sa musia recyklovať podľa smernice 2006/66/ES.
- Odovzdajte prístroj a nabíjačku v recyklačnom stredisku. Použitú plastovú a kovovú dielu sa môžu roztriediť podľa druhu a tak dopraviť na recykláciu.
- Zlikvidujte akumulátory vo vybitom stave. Odporúčame zakryť póly lepiacou páskou na ochranu pred skratom. Neotvárajte akumulátor.
- Zlikvidujte akumulátory podľa miestnych predpisov. Odovzdajte akumulátory v zbernom stredisku pre batérie na konci životnosti, kde sa dopraví na ekologickú recykláciu. Informujte sa o tom v miestnej spoločnosti na likvidáciu odpadu.

## 14 Odstraňovanie porúch

Porucha	Možná príčina	Náprava
Výrobok sa nedá spustiť.	Výkon akumulátora je slabý.	Nabite akumulátor.
	Akumulátor nie je správne vložený.	Zasuňte akumulátor do uchytenia akumulátora. Akumulátor počuteľne zapadne.
	Zapínač/vypínač je chybný.	Obráťte sa na našu servisnú službu.
	Chybný motor.	
Výrobok pracuje s prerušeniami.	Interný poškodený kontakt.	Obráťte sa na našu servisnú službu.
	Zapínač/vypínač je chybný.	
Nožová lišta je horúca.	Tupá nožová lišta.	Nožovú lištu skontrolujte, naostríte alebo sa obráťte na našu servisnú službu.
	Nožová lišta má zuby.	
	Príliš veľké trenie kvôli chýbajúcemu mazaniu.	Naolejujte nožovú lištu.
Zlý výsledok strihania	Tupá nožová lišta.	Nožovú lištu skontrolujte, naostríte alebo sa obráťte na našu servisnú službu.
	Príliš veľké trenie kvôli chýbajúcemu mazaniu.	
	Znečistená nožová lišta.	Očistite nožovú lištu.
	Zlá technika strihania.	Dodržiavajte pracovné pokyny.

## 15 Záručné podmienky – Séria Schepbach 20V IXES

Dátum revízie 11.07.2023

### Vážená zákaznička, vážený zákazník,

naše výrobky podliehajú prísnej kontrole kvality. Ak výrobok stále nefunguje správne, veľmi nás to mrzí a žiadame vás, aby ste sa obrátili na naše servisné oddelenie na nižšie uvedenej adrese. Radi vám pomôžeme aj telefonicky na servisnom čísle. Nasledujúce informácie vám majú pomôcť pri bezproblémovom spracovaní a vybavovaní vašej škody.

### Pre uplatnenie záručných reklamácií platí nasledovné:

- Tieto záručné podmienky** upravujú naše  **dodatočné záručné služby výrobcu** pre kupujúcich (súkromných koncových používateľov) nových výrobkov. Táto záruka nemá vplyv na zákonné záručné nároky. Zodpovednosť za to nesie predajca, od ktorého ste výrobok zakúpili.
- Záruka** sa vzťahuje výlučne na nedostatky na novom výrobku, ktorý ste si zakúpili, ktoré sú spôsobené materiálou alebo výrobnou chybou a je – podľa nášho uváženia – obmedzená na bezplatnú opravu takýchto nedostatkov alebo výmenu výrobku (prípadne aj výmenu za nasledujúci model). Vymenené výrobky alebo diely sa stávajú našim majetkom. Majte na pamäti, že naše výrobky neboli v súlade s určením skonštruované na komerčné, remeselné ani profesionálne použitie. Nárok na záruku preto nevzniká, ak sa výrobok používal v rámci záručnej doby v komerčných, remeselných alebo priemyselných podnikoch alebo bol vyštavený rovnocennému namáhaniu.

### 3. Z našich záručných služieb sú vylúčené:

- Poškodenie výrobku spôsobené nedodržaním návodu na montáž, nesprávnu inštaláciou, nedodržaním návodu na obsluhu (napr. pripojenie k nesprávnejmu sieťovému napätiu alebo typu prúdu) alebo údržbových a bezpečnostných nariadení, alebo používaním výrobku v nevhodných okolitých podmienkach, ako aj nedostatočnou starostlivosťou a údržbou.
- Poškodenie výrobku spôsobené nesprávnym alebo neodborným použitím (ako je preťaženie výrobku alebo použitie neschválených nástrojov alebo príslušenstva), preniknutie cudzích predmetov do výrobku (ako je piesok, kamene alebo prach), poškodenie pri preprave, použítie sily alebo pôsobením vonkajších vplyvov (ako je poškodenie spôsobené pádom).
- Poškodenie výrobku alebo častí výrobku, ktoré možno pripísať zamýšľanému, zvyčajnému (prevádzkovému) alebo inému prirodzenému opotrebovaniu, ako aj poškodeniu a/alebo opotrebovaniu opotrebovateľných častí.
- Nedostatky na výrobku spôsobené použitím príslušenstva, doplnkov alebo náhradných dielov, ktoré nie sú originálnymi dielmi alebo sa nepoužívajú v súlade s určením.
- Výrobky, ktoré boli zmenené alebo upravené.
- Drobné odchýlky od požadovaného stavu, ktoré sú irelevantné pre hodnotu a použiteľnosť produktu.

- Výrobky, ktoré prešli neoprávnenými zmenami alebo opravami, najmä neoprávnenou treťou stranou.
- Ak štítko na výrobku alebo identifikačné informácie výrobku (nálepka na stroji) chýbajú alebo sú nečitateľné.
- Výrobky, ktoré sú silne znečistené, a preto sú odmietnuté servisným personálom.
- Nároky na náhradu škody, ako aj následné škody sú všeobecne vylúčené z týchto záručných služieb.

4. **Záručná doba** je zvyčajne **5 rokov** (12 mesiacov pre batérie/akumulátory) a začína plynúť odo dňa zakúpenia výrobku. Rozhodujúci je dátum na pôvodnom doklade o kúpe. Nároky na záruku musia byť uplatnené ihneď po tom, ako sa o nich dozviete. Uplatnenie záručných nárokov po uplynutí záručnej doby je vylúčené. Oprava alebo výmena výrobku nebude mať za následok predĺženie záručnej doby, ani sa touto službou nezačne nová záručná doba na výrobok alebo na akékoľvek inštalované náhradné diely. To platí aj pri použití služby na mieste. Dotknutý výrobok musí byť predložený alebo zaslaný do zákaznického servisu v čistom stave spolu s kópiou dokladu o kúpe – obsahuje údaje o dátume nákupu a názve výrobku. Ak je výrobok zaslaný v neúplnom stave, bez úplného rozsahu dodávky, chýbajúce príslušenstvo bude pri výmene výrobku alebo vrátení peňazí započítané/odpočítané v hodnote. Čiastočne alebo úplne demontované výrobky nie je možné akceptovať ako reklamáciu. V prípade neoprávnenej reklamácie alebo mimo záručnej doby znáša kupujúci vo všeobecnosti prepravné náklady a prepravné riziko. **Vopred zaregistrujte reklamáciu na servisnom mieste (pozri nižšie)**. Zvyčajne je dohodnuté, že chybný výrobok s krátkym popisom chyby bude zaslaný organizovaným vrátením alebo – v prípade opravy mimo záručnej doby – dostatočne zaplateným poštovým v súlade s príslušnými smernicami pre balenie a prepravu na nižšie uvedenú servisnú adresu. **Vezmite, prosím, na vedomie, že váš výrobok (v závislosti od modelu) je z bezpečnostných dôvodov bez všetkých prevádzkových materiálov pri vrátení.** Výrobok zaslaný do nášho servisného centra musí byť zabalený tak, aby sa zabránilo poškodeniu reklamovaného výrobku počas prepravy. Po oprave/výmene vám výrobok bezplatne pošleme späť. Ak výrobok nie je možné opraviť alebo vymeniť, suma peňazí až do výšky kúpnej ceny chybného výrobku môže byť vrátená podľa nášho vlastného uváženia, s prihliadnutím na zážku z dôvodu opotrebenia. Tieto záručné služby sú určené len pre pôvodného súkromného kupujúceho a nie sú prenosné ani prevoditeľné.

5. **Predĺženie záručnej doby na 10 rokov:** Spoločnosť Scheppach ponúka dodatočné predĺženie záruky o 5 rokov na výrobky zo série Scheppach 20V. Záručná doba na tieto výrobky je teda spolu 10 rokov. Vylúčené sú batérie/akumulátory, nabíjačky a príslušenstvo. Toto predĺženie záruky môžete uplatniť zaregistrovaním svojho výrobku Scheppach z tejto oblasti online na adrese <https://garantie.scheppach.com> najneskôr do 30 dní od dátumu nákupu. Po úspešnej online registrácii dostanete potvrdenie o predĺžení záruky súvisiacej s výrobkom.
6. **Pre uplatnenie Vášho nároku na záruku sa, prosím, obráťte na naše servisné centrum.**

**Prednostne používajte náš formulár na našej domovskej stránke:** <https://www.scheppach.com/de/service>

**Neposielajte nám žiadne výrobky bez toho, aby ste nás najprv kontaktovali a prihlásili sa do nášho servisného centra.**

**Prvý kontakt s našim servisným centrom je povinným predpokladom na uplatnenie týchto záručných príslušov.** Reklamácia musí byť uplatnená do 14 dní od zistenia nedostatku pred uplynutím záručnej doby. To si vyžaduje originálny doklad o kúpe a v prípade potreby potvrdenie o predĺžení záruky súvisiacej s výrobkom.

7. **Čas spracovania** - zásielky reklamácií spravidla vybavujeme do 14 dní od prijatia v našom servisnom centre. V prípade, že vo výnimočných prípadoch dôjde k prekročeniu uvedenej doby spracovania, budeme Vás včas informovať.
8. **Opotrebovateľné diely sú vo všeobecnosti vylúčené zo záruky!** - Opotrebovateľné diely sú: a) dodané, pripojené a/alebo nainštalované batérie/akumulátory, ako aj b) všetky opotrebovateľné diely v závislosti od modelu (vrátane remeňov, pílových kotúčov, vložených nástrojov, brúsnych kotúčov, filtrov, uhlíkových kief atď., pozri návod na obsluhu). Batérie alebo akumulátory, ktoré sú úplne vylúčené alebo majú poškodené telo a/alebo póly batérie, sú zo záruky vylúčené.
9. **Rozpočet nákladov** - výrobky, na ktoré sa záruka nevzťahuje alebo už nevzťahuje, budú opravené za poplatok. Na požiadanie môžete zaslať chybný výrobok na cenovú ponuku a v prípade potreby dať servisnému centru písomný súhlas na opravu (poštou, e-mailom). Žiadne ďalšie spracovanie sa neuskutoční bez schválenia opravy.
10. **Iné nároky ako,** tie, ktoré sú uvedené vyššie, nie je možné uplatniť.

**Záručné podmienky** platia len v aktuálnom znení v čase reklamácie a nájdete ich na našej domovskej stránke ([www.scheppach.com](http://www.scheppach.com)). V prípade prekladov je vždy rozhodujúca nemecká verzia.

**Scheppach GmbH · Günzburger Str. 69 · 89335 Ichenhausen (Nemecko)**

**Telefón: +800 4002 4002 ·**

**E-mail: [customerservice.SK@scheppach.com](mailto:customerservice.SK@scheppach.com) ·**

**Internet: <https://www.scheppach.com>**

Vyhradzujeme si právo vykonať zmeny týchto záručných podmienok kedykoľvek bez predchádzajúceho upozornenia.

## 16 EÚ vyhlásenie o zhode

### Preklad originálneho vyhlásenia o zhode

#### Výrobca:

Scheppach GmbH  
Günzburger Straße 69  
D-89335 Ichenhausen

Na vlastnú zodpovednosť vyhlasujeme, že tu popísaný výrobok je v súlade s platnými smernicami a normami.

Značka: **SCHEPPACH**  
Označenie výrobku: **AKUMULÁTOROVÉ NOŽNICE NA TRÁVU A KROVIE C-HTGS200-X**  
Č. výr. **5912205900**

#### Smernice EÚ:

2014/30/EÚ, 2006/42/ES, 2000/14/ES\_2005/88/ES, 2011/65/EÚ\*

\* Vyššie opísaný predmet vyhlásenia je v súlade s predpismi smernice Európskeho parlamentu a Rady 2011/65/EÚ z 8. júna 2011 o obmedzení používania určitých nebezpečných látok v elektrických a elektronických zariadeniach.

#### Uplatnené normy:

EN 62841-1:2015/A11:2021; EN 62841-4-2:2019;  
EN IEC 55014-1:2021; EN IEC 55014-2:2021

#### Osoba splnomocnená pre dokumentáciu:

David Rümpelein  
Günzburger Str. 69  
D-89335 Ichenhausen  
Ichenhausen, 24.11.2023

  
Simon Schünk  
Division Manager Product Center

  
Andreas Pecher  
Head of Project Management

## Tartalomjegyzék

1	Bevezetés .....	102
2	A termék leírása (1. ábra) .....	102
3	Szállított elemek (1. ábra) .....	103
4	Rendeltetésszerű használat .....	103
5	Biztonsági utasítások .....	103
6	Műszaki adatok .....	106
7	Kicsomagolás .....	106
8	Kezelés .....	107
9	Munkavégzési utasítások .....	107
10	Tisztítás és karbantartás .....	108
11	Tárolás .....	109
12	Javítás és pótalkatrészek rendelése .....	109
13	Ártalmatlanítás és újrahasznosítás .....	109
14	Hibaelhárítás .....	110
15	Jótállási feltételek - Scheppach 20V IXES sorozat .....	110
16	EU megfelelőségi nyilatkozat .....	112
17	Robbantott ábra .....	230

## A terméken található szimbólumok magyarázata

A kézikönyvben használt szimbólumok arra szolgálnak, hogy felhívják a figyelmet a lehetséges kockázatokra. A biztonsági szimbólumokat, valamint az ezeket kísérő magyarázatokat pontosan értelmezni kell. Maguk a figyelmeztetések nem hártják el a kockázatokat, és nem helyettesítik a balesetek megelőzése érdekében hozott megfelelő intézkedéseket.

	Üzembe helyezés előtt olvassa el és vegye figyelembe a kezelési útmutatót és a biztonsági utasításokat!
	Figyelem! Ha figyelmen kívül hagyja a terméken elhelyezett biztonsági jelöléseket és figyelmeztető megjegyzéseket, illetve figyelmen kívül hagyja a biztonsági és kezelési utasításokat, akkor súlyos, akár halálos sérüléseket szenvedhet.
	Viseljen védőszemüveget.
	Viseljen munkavédelmi kesztyűt.
	Viseljen hallásvédőt.
	A terméket ne érje eső. A terméket csak száraz környezeti feltételek mellett szabad tárolni, raktározni és üzemeltetni.

	Ha jár a motor, a kirepülő tárgyak veszélyt okozhatnak.
	Figyelem! Sérülésveszély a mozgó kések miatt.
	Biztosítsa, hogy mások is kellő biztonsági távolságot tartsanak.
	A termék garantált hangteljesítményszintje.
	Lítium-ion akkumulátor
	A termék megfelel a hatályos európai irányelveknek.

## 1 Bevezetés

### Gyártó:

Scheppach GmbH  
Günzburger Straße 69  
D-89335 Ichenhausen

### Tisztelt Ügyfelünk!

Sok örömet és sikert kívánunk új terméke használatához.

### Megjegyzés:

A termék gyártója a hatályos termékfelelősségi törvény szerint nem felelős a terméken esett vagy a termék által okozott árokért a következő esetekben:

- Szakszerűtlen kezelés
- A kezelési útmutató be nem tartása
- Illetéktelen szakember, harmadik fél által végzett javítás
- Nem eredeti pótalkatrészek beépítése és cseréje
- Nem rendeltetésszerű használat

### Vegye figyelembe a következőket:

Az üzemeltetési útmutató a termék részét képezi.

Fontos megjegyzéseket tartalmaz arról, hogyan dolgozzon a termékkel biztonságosan, szakszerűen és gazdaságosan, hogyan kerülheti el a veszélyeket, csökkentheti a javítási költségeket és az időkieséseket, és növelheti a termék megbízhatóságát és élettartamát. A jelen üzemeltetési útmutató biztonsági rendelkezésesein túl feltétlenül tartsa be az országában a termék üzemeltetésével kapcsolatosan érvényes előírásokat is.

A termék használata előtt ismerkedjen meg az összes kezelési és biztonsági utasítással. A terméket csak a leírtaknak megfelelően, a megadott alkalmazási területen üzemeltesse. Őrizze meg jól az üzemeltetési útmutatót, és ha a terméket továbbadja harmadik személynek, adja át vele együtt az összes dokumentumot is.

## 2 A termék leírása (1. ábra)

1. Fűvágó kés
- 1a. Fogazott peremű fűvágó kés
2. Kioldógombok a kések felhelyezéséhez

3. Motor-/ burkolat
4. Bekapcsoló retesz
5. Be-/kikapcsoló
6. Fogantyú
7. Akkumulátor felvevője
8. Bozótívágó kés
- 8a. Fogazott peremű bozótívágó kés
9. Bozótívágó kés védőburkolata
10. Fűvágó kés védőburkolata
11. Kioldógomb (akkumulátor)
12. Akkumulátor\*

\* = nem tartozik a szállított elemek közé!

### 3 Szállított elemek (1. ábra)

Tétel	Darab- szám	Megnevezés
1.	1 db	Fűvágó kés
8.	1 db	Bozótívágó kés
9.	1 db	Bozótívágó kés védőburkolata
10.	1 db	Fűvágó kés védőburkolata
	1 db	Akkumulátoros fű- és sövénynyíró
	1 db	Kezelési útmutató

### 4 Rendeltetészerű használat

A termék kizárólag sövények, bokrok és díszcserjék vékony hajtásainak vágására és nyírására, valamint a széleken és kisebb területeken történő fűnyírásra szolgál.

Csak a rendeltetésének megfelelően használja a terméket. Minden ettől eltérő használat nem rendeltetészerűnek minősül. Az ebből fakadó minden kárért és sérülésért nem a gyártó, hanem a felhasználó/kezelő viseli a felelősséget.

A rendeltetészerű használat része a biztonsági utasítások betartása, valamint a kezelési útmutatóban foglalt szerelési és üzemeltetési utasítások betartása is.

A terméket használó és karbantartó személyeknek ismerniük kell ezeket, és tájékozottnak kell lenniük a lehetséges veszélyekről.

Ha a terméken módosítást végez, az ebből eredő károkkért a gyártó nem vállal felelősséget.

A terméket kizárólag a gyártó eredeti alkatrészeivel és eredeti tartozékaival szabad üzemeltetni.

Tartsa be a gyártó biztonsági, munkavédelmi és karbantartási előírásait, valamint a műszaki adatokban meghatározott méreteket.

Kérjük, vegye figyelembe, hogy termékeinket rendeltetésük szerint nem kisipari, kézipari vagy ipari használatra tervezték. A termékre semmilyen garanciát nem vállalunk, ha kisipari, kézipari vagy ipari, valamint ezekkel egyenértékű tevékenységekhez használja.

### A kezelési útmutatóban használt jelzőszavak magyarázata

**⚠ VESZÉLY**

**Ez a jelzőszó olyan közvetlenül fenyegető veszélyes helyzetre utal, amely súlyos sérülést vagy halálos balesetet okoz, ha nem kerülik el.**

**⚠ FIGYELMEZTETÉS**

**Ez a jelzőszó olyan lehetséges veszélyhelyzetre utal, amely súlyos sérülést vagy halálos balesetet okozhat, ha nem kerülik el.**

**⚠ VIGYÁZAT**

**Ez a jelzőszó olyan lehetséges veszélyhelyzetre utal, amely csekélyebb vagy könnyebb sérülést okozhat, ha nem kerülik el.**

**FIGYELEM**

**Ez a jelzőszó olyan lehetséges veszélyhelyzetre utal, amely anyagi járt okozhat a termékben vagy más vagyontárgyakban/tulajdonban, ha nem kerülik el.**

### 5 Biztonsági utasítások

**⚠ FIGYELMEZTETÉS**

**Olvassa el az összes biztonsági utasítást, egyéb utasítást, ábrát és műszaki adatot, melyet az elektromos szerszámoz mellékeltek.**

A következő útmutatások betartásának elmulasztása áramütést, tüzet és/vagy súlyos sérüléseket okozhat.

**Az összes biztonsági utasítást és útmutatót őrizze meg későbbi használat céljából.**

A biztonsági utasításokban használt „elektromos szerszám” fogalom a hálózatról üzemeltetett elektromos szerszámokra (hálózati vezetékkel), illetve az akkumulátorról üzemeltetett elektromos szerszámokra (hálózati vezeték nélkül) vonatkozik.

#### 1) Munkahelyi biztonság

- a) **Gondoskodjon a munkahely tisztaságáról és megfelelő megvilágításáról.** A rendeltenség, illetve a megvilágítatlan munkaterületek balesetekhez vezethetnek.
- b) **Ne dolgozzon az elektromos szerszámmal olyan robbanásveszélyes környezetben, ahol éghető folyadékok, gázok vagy porok találhatóak.** Az elektromos szerszámok szikráznak, és a szikrák meggyújtják a port és a gőzöket.
- c) **Az elektromos szerszám használatát során tartsa távol a gyermekeket és más személyeket.** A figyelem elterelése miatt elveszítheti uralmát az elektromos szerszám felett.

#### 2) Elektromos biztonság

- a) **Az elektromos szerszám csatlakozódugójának illenie kell a csatlakozóaljzatba. A dugós csatlakozót semmilyen módon nem szabad módosítani. A védőföldeléssel ellátott elektromos szerszámokkal együtt ne használjon adapteres csatlakozót.** A változatlan dugós csatlakozók és a hozzájuk illő csatlakozóaljzatok csökkentik az áramütés kockázatát.
- b) **Kerülje el a teste földelt felületekkel, például csövekkel, fűtésekkel, tűzhelyekkel és hűtőszekrényekkel való érintkezését.** Megnő az áramütés kockázata, ha a teste földelve van.

- c) **Tartsa esőtől és nedvességtől távol az elektromos szerszámokat.** Az elektromos szerszámba hatoló víz növeli az áramütés kockázatát.
- d) **Ne használja a csatlakozó vezetéket a rendeltetésétől eltérő módon, például az elektromos szerszám szállításához, felakasztásához vagy a csatlakozóaljzatból való kihúzásához.** Tartsa távol a csatlakozó vezetéket hőtől, olajtól, éles élektől és a mozgó alkatrészeitől. A sérült vagy összegubancodott csatlakozó vezeték növeli az áramütés kockázatát.
- e) **Ha a szabadban dolgozik az elektromos szerszámmal, akkor csak olyan hosszabbító vezetékeket alkalmazzon, amelyek kültéri használatra is alkalmasak.** A kültéri használatra alkalmas hosszabbító vezeték használata csökkenti az áramütés kockázatát.
- f) **Ha elkerülhetetlen, hogy nedves környezetben használja az elektromos szerszámot, akkor használjon hibaáram-védőkapcsolót.** A hibaáram-védőkapcsoló használata csökkenti az áramütés kockázatát.

### 3) Személyek biztonsága

- a) **Legyen figyelmes, ügyeljen arra, amit csinál, és az elektromos szerszám használata során jözon észsel cselekedjen.** Ne használja az elektromos szerszámot, ha fáradt, vagy ha drogok, alkohol vagy gyógyszerek befolyása alatt áll. Az elektromos szerszám használata során egy pillanatnyi figyelmetlenség is súlyos sérüléseket okozhat.
- b) **Viseljen személyi védőfelszerelést, és mindig használjon védőszemüveget.** Az elektromos szerszám típusától és használatától függően alkalmazott személyi védőfelszerelések, például pormaszok, csúszásmentes munkavédelmi cipő, munkavédelmi sisak vagy hallásvédő viselése csökkenti a sérülések kockázatát.
- c) **Kerülje el az akaratlan üzembe helyezést. A szerszám áramellátásra és/vagy akkumulátorra való csatlakoztatása, felvétele vagy szállítása előtt bizonyosodjon meg arról, hogy ki van-e kapcsolva az elektromos szerszám.** Ha az elektromos szerszám szállítása közben a kapcsolón tartja az ujját, vagy a készüléket bekapcsolva csatlakoztatja az áramellátásra, az balesetet okozhat.
- d) **Az elektromos szerszám bekapcsolása előtt távolítsa el a beállító szerszámokat vagy a csavarkulcsokat.** Az elektromos szerszám forgó részében maradt szerszám vagy kulcs sérüléseket okozhat.
- e) **Kerülje a rendellenes testtartást. Álljon stabilan a lábán, és mindig őrizze meg egyensúlyát.** Így váratlan helyzetekben is jobban irányíthatja az elektromos szerszámot.
- f) **Megfelelő ruházatot viseljen.** Ne viseljen túl bő ruházatot vagy ékszereket. Haját és ruházatát tartsa távol a maguktól mozgó alkatrészektől. A mozgó alkatrészek elkapathatják a laza ruházatot, az ékszereket vagy a hosszú haját.
- g) **Ha lehetséges a poreszívó és -gyűjtő berendezések felszerelése, azokat csatlakoztatni és megfelelően használni kell.** A por elszívására szolgáló berendezés használatával csökkenthető a por által okozott veszélyek.

- h) **Ne keltsen hamis biztonságérzetet és ne szegje meg az elektromos szerszámra vonatkozó biztonsági szabályokat még abban az esetben sem, ha az elektromos szerszámot többszöri használat után ismerni véli.** A másodperc törtrésze alatt bekövetkező súlyos sérülések lehetnek a következményei annak, ha a szerszámot gondatlanul kezeli.

### 4) Az elektromos szerszám használata és kezelése

- a) **Ne terhelje túl az elektromos szerszámot. A munkájához mindig az arra megfelelő elektromos szerszámot használja.** A megfelelő elektromos szerszámmal jobban és biztonságosabban dolgozhat a megadott teljesítménytartományban.
- b) **Ne használjon olyan elektromos szerszámot, amelynek hibás a kapcsolója.** Az az elektromos szerszám, amelyet nem lehet be- vagy kikapcsolni, veszélyesnek számít, és meg kell javítani.
- c) **Húzza ki a csatlakozódugót a csatlakozóaljzattól, és/vagy vegye ki a kivehető akkumulátort, mielőtt beállításokat végez a készüléken, cserélhető szerszámokat cserél ki vagy félreteszi az elektromos szerszámot.** Ezen elővigyázatossági intézkedések megakadályozzák az elektromos szerszám akaratlan elindulását.
- d) **A nem használt elektromos szerszámokat gyerekektől távol tárolja. Ne hagyja, hogy az elektromos szerszámot olyan személyek használják, akik nem ismerik azt vagy nem olvasták el a jelen utasításokat.** Az elektromos szerszámok veszélyesek, ha tapasztalatlan személyek használják őket.
- e) **Gondosan ápolja az elektromos szerszámot és a cserélhető szerszámot. Ellenőrizze, hogy a mozgó alkatrészek kifogástalanul működnek és nem szorulnak-e, illetve nincsenek-e törött vagy sérült alkatrészek, amelyek negatív hatással lennének az elektromos szerszám működésére.** Az elektromos szerszám használata előtt javíttassa meg a sérült alkatrészeket. Sok balesetet a rosszul karbantartott elektromos szerszámok okoznak.
- f) **Tartsa élesen és tisztán a vágószerszámokat.** A gondosan ápoltt, éles vágóélekkel rendelkező vágószerszámok kevésbé szorulnak be, és könnyebben vezethetők.
- g) **Az elektromos szerszámot, a cserélhető szerszámot, betétszerszámokat stb. a jelen utasításoknak megfelelően használja. Közben vegye figyelembe a munkafeltételeket és a végrehajtható feladatot is.** Az elektromos szerszámoknak a tervezett alkalmazásoktól eltérő használata veszélyes helyzetekhez vezethet.
- h) **A fogantyúkat és a megfogási felületeket mindig száraz, tiszta, valamint olajtól és zsírtól mentes állapotban kell tartani.** A csúszós fogantyú és megfogási felületek nem teszik lehetővé az elektromos szerszám biztonságos üzemeltetését, illetve hogy megőrizze fölötté az uralmát előre nem látható helyzetekben.



## 5) Szerviz

- a) Csak képzett szakszemélyzettel és csak eredeti pótalkatrészek használatával javíttassa az elektromos szerszámot. Ezáltal biztosítható az elektromos szerszám biztonságának megőrzése.

## Az akkumulátoros szerszám használata és kezelése

- a) Csak a gyártó által ajánlott töltőkészülékekkel töltsen fel az akkumulátorokat. Egy adott akkumulátorhoz készült töltőeszköz tűzveszélyes, ha a megadottaktól eltérő akkumulátorokkal használja azt.
- b) Csak az ajánlott akkumulátorokat használja az elektromos szerszámokhoz. Más akkuk használata sérülés- és tűzveszéllyel jár.
- c) Ha nem használja akkumulátort, tartsa távol az iratfűző kapcsoktól, érméktől, kulcsoktól, szögek-től, csavaroktól és egyéb kis méretű fémtárgyak-tól, melyek rövidre zárhatnak az érintkezőit. Az akkumulátor érintkezői között létrejött rövidzárlat égési sérüléseket vagy tüzet okozhat.
- d) Ha helytelenül használják, az akkumulátorból folyadék léphet ki. Kerülje az ezekkel való érintkezést. Ha véletlenül hozzáfér, öblítse le vízzel. Ha a folyadék a szembe jut, azonnal kérjen orvosi segítséget. A szivárgó akkumulátorfolyadék bőrirritációt és égési sérüléseket okozhat.
- e) Ne használjon sérült vagy módosított akkumulátort. A sérült vagy módosított akkumulátor kiszámíthatatlanul viselkedhet, és tüzet, robbanást vagy sérülésveszélyt okozhat.
- f) Az akkumulátort ne tegye ki tűznek vagy magas hőmérsékletnek. A tűz vagy a 130 °C feletti hőmérséklet robbanáshoz vezethet.
- g) Kövesse a töltésre vonatkozó utasításokat, és soha ne töltsen az akkumulátort vagy az akkumulátoros szerszámot az üzemeltetési útmutatóban megadott hőmérséklet-tartományon kívül. Ha helytelenül vagy az engedélyezett hőmérséklet-tartományon kívül végzi a feltöltést, azzal tönkretelheti az akkumulátort, és fokozza a tűzveszélyt.
- h) Sérült akkumulátorokon soha ne végezzen karbantartást. Az akkumulátorok valamennyi karbantartását csak a gyártó, vagy az általa arra felhatalmazott ügyfélszolgálati kirendeltségek végezhetik.

## Biztonsági utasítások a sövénynyíróhoz

- a) Tartsa távol testrészeit a késtől. Működő kés mellett ne próbálja meg eltávolítani a darabot, amilyen dolgozott, vagy kézzel megtartani azt munka közben. A kések a kapcsoló kikapcsolása után is tovább mozognak. Már egy pillanatnyi figyelmetlenség is súlyos sérülésekkel járhat a sövénynyíró használata közben.
- b) A sövénynyíró a fogantyúnál fogva, a kés álló helyzetében hordozza, és ügyeljen arra, hogy ne kapcsolja be a kapcsolót. A sövénynyíró helyes hordozása csökkenti a véletlen elindulás és a kés okozta sérülés kockázatát.
- c) A sövénynyíró szállítása vagy tárolása során mindig húzza a fedelet a kések fölé. A sövénynyíró szakszerű kezelése csökkenti a kés által okozott sérülésveszélyt.

- d) Mielőtt eltávolítaná a beszorult nyesedéket vagy karbantartaná a terméket, győződjön meg róla, hogy minden kapcsoló ki van kapcsolva, és az akkumulátor ki van véve. A sövénynyíró nem vár működése a beszorult anyag eltávolítása során súlyos sérülést okozhat.
- e) A sövénynyíró kizárólag a szigetelt fogási felületkénél fogva tartsa, mivel a vágókés rejtett villamos vezetékhez vagy a fűrészsaját hálózati kábeléhez ér, akkor a készülék fémből készült alkatrészei is feszültség alá kerülhetnek, ami áramütéshez vezethet.
- f) Tartsa távol a hálózati kábeleket a vágási területtől. A kábelek a sövényekben és bokrokban is el lehetnek rejtve, így véletlenül elvághatók a késsel.
- g) Ne használja a sövénynyíró rossz időben, különösen zivatarveszély esetén. Ez csökkenti a villámcsapás kockázatát.

## További biztonsági utasítások

- A termékkel történő munkavégzés során mindig viseljen védőkesztyűt, védőszemüveget, hallásvédőt, szilárd cipőt és hosszú nadrágot.
- A sövénynyíró olyan munkákhoz tervezték, melyeknél a kezelő a földön, nem pedig létrán vagy egyéb instabil felületen áll.
- Elektromos veszély, tartson legalább 10 m távolságot a felső vezetékektől.
- Ne próbálja meglazítani az elakadt/megszorult késgerendát, amíg ki nem kapcsolta a terméket és ki nem vette az akkumulátort. Sérülésveszély áll fenn!
- A kések kopását rendszeresen ellenőrizni kell, és újra kell őket élezettni. A tompa kések túlterhelik a terméket. Az ebből eredő károokra a jótállás nem érvényes.
- Ha a termékkel történő munkavégzés során szünetet kíván tartani, először fejezze be az aktuális műveletet, majd kapcsolja ki a terméket.
- A nem használt elektromos szerszámokat gyerekektől távol tartsa. Ne hagyja, hogy az elektromos szerszámot olyan személyek használják, akik nem ismerik azt vagy nem olvasták el a jelen utasításokat. Az elektromos szerszámok veszélyesek, ha tapasztalatlan személyek használják őket.

## Fennmaradó kockázatok

A termék korszerű műszaki színvonalon, az elismert biztonságtechnikai előírások szerint készült. A munkavégzés során azonban ennek ellenére is felléphetnek fennmaradó kockázatok.

- Vágási sérülések.
- Szemkárosodás, ha az előírt szemvédőt nem viselik.
- Ha nem viseli az előírt hallásvédőt, halláskárosodást szenvedhet.
- A fennmaradó kockázatok minimálisra csökkenthetők azonban a „Biztonsági utasítások”, a „Rendeltetésszerű használat” és a kezelési útmutató együttes betartásával.
- Úgy használja a terméket, ahogyan azt a kezelési útmutató javasolja. Ezzel biztosítható, hogy a termék mindig optimális teljesítménnyel működjön.

- Emellett fennállhatnak olyan, nem nyilvánvaló fennmaradó kockázatok is, melyek minden elővigyázatosság ellenére sem szüntethetők meg.

**FIGYELMEZTETÉS**

Ez az elektromos szerszám üzem közben elektromágneses mezőt hoz létre. Ez a mező bizonyos körülmények között negatív hatással lehet az aktív vagy passzív orvosi implantátumokra. A komoly és súlyos sérülések kockázatának elkerülése érdekében javasoljuk, hogy az orvosi implantátummal rendelkező személyek az elektromos szerszám használata előtt keressék fel orvosukat és implantátumuk gyártóját.

**FIGYELMEZTETÉS**

Hosszabb idejű munkavégzés esetén a vibrációk miatt a kezelő személy kezeiben keringési zavarok (fehér ujj szindróma) léphetnek fel.

A fehér ujj szindróma olyan érrendszeri betegség, melynek következtében az ujjak és a lábujjak kis véredényei hirtelen összehúzódnak. Az érintett területek nem kapnak megfelelő vérellátást, és emiatt rendkívül sápadtak lesznek. A rezgő termékek gyakori használata idegkárosodást okozhat olyan a személyeknél, akiknek gyengébb a vérkeringése (például dohányosok, cukorbetegék).

Amennyiben szokatlan negatív hatásokat észlel, azonnal fejezze be a munkát, és forduljon orvoshoz.

**FIGYELEM**

A termék a 20V IXES sorozat része, és kizárólag ennek a sorozatnak az akkumulátoraival üzemeltethető. Az akkumulátorokat kizárólag a sorozat töltőkészülékeivel szabad feltölteni. Emellett vegye figyelembe a gyártó előírásait.

**FIGYELMEZTETÉS**

Tartsa be a 20V IXES sorozatú akkumulátor és töltő használati útmutatójában található biztonsági előírásokat, valamint a töltésre és a helyes használatra vonatkozó utasításokat. A töltési folyamat részletes leírása és további információk ebben a külön használati útmutatóban találhatók.

## 6 Műszaki adatok

Akkumulátoros fű- és sövénynyíró	C-HTGS200-X
Motorfeszültség	20 V 
n <sub>0</sub> üresjáratú fordulatszám	1200 min <sup>-1</sup>
Fűvágó kés vágási szélessége	90 mm
Bozótívágó kés vágási hossza	200 mm
Súly (akkumulátor nélkül, mindkét kés-garnitúrával)	0,96 kg

A műszaki változtatás jogát fenntartjuk!

## Zaj és vibráció

**FIGYELMEZTETÉS**

A zaj súlyos következményekkel járhat az egészségre nézve. Ha a gép zajszintje meghaladja a 85 dB értéket, akkor a közelben tartózkodó személyeknek megfelelő hallásvédőt kell viselniük.

A zaj és a vibráció értékeinek megállapítása az EN 62841-1 szabvány alapján történt.

### Zaj jellemző értékei

Fűvágó kés

L <sub>PA</sub> hangnyomás	78,9 dB
L <sub>WA</sub> hangteljesítményszint	86,9 dB
K <sub>WA</sub> mérési bizonytalanság	3 dB

### Bozótívágó kés

L <sub>PA</sub> hangnyomás	75,8 dB
L <sub>WA</sub> hangteljesítményszint	83,8 dB
K <sub>WA</sub> mérési bizonytalanság	3 dB

### Rezgés jellemző értékei

a <sub>h</sub> rezgés, fűvágó kés	1,309 m/s <sup>2</sup>
a <sub>h</sub> rezgés, bozótívágó kés	2,553 m/s <sup>2</sup>
K mérési bizonytalanság	1,5 m/s <sup>2</sup>

A megadott teljes rezgési érték és zajkibocsátási érték mérése szabványos vizsgálati eljárással történt, és az adatok felhasználhatók az elektromos szerszám másik szerszámmal való összehasonlítására.

A megadott zajkibocsátási érték és teljes rezgési érték a terhelés előzetes becsüléséhez is felhasználható.

**FIGYELMEZTETÉS**

**A zajkibocsátási értékek és rezgés-kibocsátási értékek az elektromos szerszám tényleges használata során eltérhetnek a megadott értékektől az elektromos szerszám alkalmazásának módjától függően, és különösen a megmunkálendő munkadarab jellege szerint.**

Próbálja meg a terheléseket a lehető legalacsonyabban tartani. Példaértékű intézkedés: a munkaidő korlátozása. Eközben az üzemelési ciklus összes részét vegye figyelembe (például azokat az időket, amikor ki van kapcsolva az elektromos szerszám, valamint azokat is, amikor be van ugyan kapcsolva, de terhelés nélkül működik).

## 7 Kicsomagolás

**FIGYELMEZTETÉS**

**A termék és a csomagolóanyag nem játékszer!**

**Ne engedje, hogy a gyermekek a műanyag zacskókkal, fóliákkal és apró részekkel játszanak! Lenyelés és fulladás veszélye áll fenn!**

- Nyissa ki a csomagolást, és óvatosan vegye ki a terméket.
- Távolítsa el a csomagolóanyagot, valamint a csomagolási/szállítási biztosítékokat (ha vannak).

- Ellenőrizze a szállított elemek hiánytalanságát.
- Ellenőrizze, nem szenvedett-e a termék és a tartozékok szállítási sérüléseket. Az esetleges sérüléseket azonnal jelentse a terméket kiszállító szállítmányozónak. Utólagos reklamációkat nem fogadunk el.
- Lehetőleg a jótállási idő lejártáig őrizze meg a csomagolást.
- A használatba vétel előtt ismerkedjen meg a termékkel a kezelési útmutató alapján.
- Tartozékként, valamint kopó- és pótalkatrészként csak eredeti alkatrészeket használjon. Pótalkatrészeket szakkereskedőjénél vásárolhat.
- Rendelésnél adja meg a cikkszámot, valamint a termék típusát és gyártási évét.

## 8 Kezelés

Az akkumulátoros fű- és sövénynyíró egy kombinált termék két cserélhető vágóberendezéssel. Bozótnyíróként (sövénynyíróként) használva a bozótívágó kést használják vágóberendezésként. Biztonsági okokból a fogak oldalirányban lekerekítettek és el vannak tolvá, hogy csökkentsék a sérülésveszélyt. Fűnyíróként használva a több fogú fűvágó kést használják vágóberendezésként.

### **⚠ FIGYELMEZTETÉS**

#### **Sérülésveszély!**

Az elektromos szerszámon végzett bármilyen munka előtt (pl. karbantartás, szerszámcsere stb.), illetve annak szállítása vagy tárolása előtt mindig vegye ki az akkumulátort az elektromos szerszámából. A be-/kikapcsoló gomb véletlen bekapcsolásakor sérülésveszély áll fenn.

### **⚠ FIGYELMEZTETÉS**

#### **Áramütés és a termék károsodása lehetséges!**

A vágás során a feszültség alatt álló vezetékkel történő érintkezés áramütést okozhat. Az idegen tárgyak bevágása a késgérenda sérülését okozhatja.

- Vágás előtt vizsgálja át a sövényeket és bokrokat rejtett tárgyak, például feszültség alatt álló vezetékek, drótkerítés és növénytartók után kutatva

### **FIGYELEM**

Ügyeljen rá, hogy a környezeti hőmérséklet munkavégzés közben ne haladja meg az 50 °C-t és ne süllyedjen -20 °C alá.

### **FIGYELEM**

A termék a 20V IXES sorozat része, és kizárólag ennek a sorozatnak az akkumulátoraival üzemeltethető. Az akkumulátorokat kizárólag a sorozat töltőkészülékeivel szabad feltölteni. Emellett vegye figyelembe a gyártó előírásait.

### 8.1 Vágókés cseréje (3. ábra)

#### **⚠ VIGYÁZAT**

**A kés kezelése során viseljen védőkesztyűt!**

#### **A kés levétele:**

1. Nyomja meg a kioldógombokat (2) a motoron/burkolaton (3).
2. Húzza a vágókést kissé lefelé, és vegye ki a motorból/burkolatból (3).

#### **Kés behelyezése:**

##### **Megjegyzés:**

A visszahelyezéskor győződjön meg arról, hogy a fogazott peremek (1a/8a) pontosan illeszkednek-e.

1. Helyezze be a fűnyíró kést (1) vagy a bozótívágó kést (8), és tolja a motor/burkolat (3) irányába, amíg hallhatóan nem reteszeliődik.
2. Ellenőrizze, hogy helyesen illeszkedik-e a vágókés.

## 8.2 Akkumulátor (11) behelyezése/ kivétele az akkumulátor felvevőjébe (7) (2. ábra)

#### **Akkumulátor behelyezése**

1. Tolja be az akkumulátort (12) az akkumulátor felvevőjébe (7). Az akkumulátor (12) hallhatóan a helyére kattann.

#### **Az akkumulátor kivétele**

1. Nyomja meg az akkumulátor (12) kireteszelő gombját (11), és húzza ki az akkumulátor felvevőjéből (7).

## 8.3 A termék be-/kikapcsolása (1. ábra)

#### **Bekapcsolás**

##### **Megjegyzések:**

A bekapcsolás előtt ügyeljen arra, hogy a termék ne érintkezzen semmilyen tárggyal.

1. A termék bekapcsolása előtt húzza le a késvédőt (9/10) a fűvágókésről (1) vagy a bozótívágó késről (8).
2. Bekapcsoláshoz először nyomja meg a bekapcsoló reteszt (4), majd a be-/kikapcsolót (5).

##### **Megjegyzés:**

Az termék beindítása után nem szükséges a bekapcsoló reteszt továbbra is nyomva tartani. A bekapcsoló retesz arra szolgál, hogy megakadályozza a termék véletlen beindítását.

#### **Kikapcsolás**

1. Kikapcsoláshoz engedje el a be-/kikapcsolót (5).

### **⚠ VIGYÁZAT**

Kikapcsolás után a termék tovább működik. Várja meg, hogy a termék teljesen leálljon.

## 8.4 Túlterhelés elleni védelem

##### **Megjegyzés:**

A motor túlterhelés esetén magától lekapcsol. Ha lehült (ennek időtartama változó), a motor ismét bekapcsolható.

## 9 Munkavégzési utasítások

##### **Megjegyzés:**

A termék használata során elkerülhetetlen bizonyos mértékű zajterhelés. Halassa a zajos munkát engedélyezett és arra kijelölt időpontra. Szükség esetén tartsa be a pihenőidőket.

## **! FIGYELMEZTETÉS**

### **Áramütés és a termék károsodása lehetséges!**

A vágás során a feszültség alatt álló vezetékkel történő érintkezés áramütést okozhat. Az idegen tárgyak bevágása a késgerenda sérülését okozhatja.

– Vágás előtt vizsgálja át a sövényeket és bokrokat rejtett tárgyak, például feszültség alatt álló vezetékek, drótkerítés és növénytartók után kutatva

- Minden használat előtt ellenőrizze a termék nyilvánvaló hiányosságait, pl. a laza, kopott vagy sérült alkatrészeket.
- Ellenőrizze a csavarok szorosságát a késgerendában.
- A tompa kések csökkentik a vágási teljesítményt, és negatív hatással vannak a munkafolyamatra! A tompa kés biztos jele a behúzás csökkenése, a teljesítmény csökkenése és a rossz vágási mintázat.
- A terméket mindig erősen, a markolatnál fogva tartsa.
- Kapcsolja be a terméket, és csak ezután közelítse meg a feldolgozandó anyagot.
- Ellenőrizze, hogy a megmunkálandó anyagon nincsenek-e idegen testek, például szögek, csavarok stb. és távolítsa el azokat.
- Ne fejtse ki túlzott nyomást a termékre. Hagyja, hogy a termék végezze a munkát.
- A kopott, elgörbült vagy sérült késgerendát ki kell cserélni.

### **9.1 Sövénynyírás**

- Először a sövény oldalát vágja le (alulról felfelé), majd a tetejét.
- A sövény oldalát úgy nyírja, hogy az a sövény tetején kissé keskenyebb legyen.
- A vastagabb ágak levágásához használjon kézi fűrészelt vagy metszőollót.
- Mind a bozót-, mind pedig a fűnyíró kés használható sövénynyíráshoz.

### **9.2 Fű és bokrok vágása**

- A fűvet akkor a legjobb vágni, ha az száraz és nem túl magas.
- Mozgassa a terméket egyenletesen előre vagy felfelé és lefelé, ívelt formában.
- A kétoldalú késgerenda lehetővé teszi a vágást mindkét irányban vagy lengő mozgással egyik oldal felől a másik oldal felé.
- A fűvágó kés bokrok vágására is alkalmas.
- Magas fű nyírásakor fokozatosan, felülről kezdve dolgozzon, és apró vágásokat végezzen.

### **9.3 Használati útmutató**

Egyenletes magasságú sövények vágásához:

- fészítsen ki egy madzagot a sövény mentén, a kívánt magasságban.
- a sövényt közvetlenül a madzag felett vágja.

Ajánlott vágási idők (Nyugat-Európa):

- Lombos sövény: június és október

- Tülevélű sövény: április és augusztus
- gyorsan növő sövény: májustól kb. 6 hetente

Ügyeljen a sövényben költő madarakra. Ebben az esetben halassa el a sövény megnyírását, vagy hagyja ki azt a részt.

## **10 Tisztítás és karbantartás**

### **! FIGYELMEZTETÉS**

**Azokat a javítási és karbantartási munkálatokat, melyeket a jelen kezelési útmutató nem ismertet, végeztesse el szakműhelyben. Csak eredeti pótalkatrészeket használjon.**

**Balesetveszély áll fenn! A karbantartási és tisztítási munkákat alapszabály szerint kivett akkumulátorral hajtsa végre. Sérülésveszély áll fenn! Karbantartási és tisztítási munkálatok előtt mindig hagyja lehűlni a terméket. A motor elemei forrók. Sérülésveszély és égési sérülések veszélye áll fenn!**

A termék váratlanul beindulhat, ami sérülést okozhat.

- Vegye ki az akkumulátort.
- Hagyja kihűlni a terméket.
- Távolítsa el a cserélhető szerszámot.

### **! VIGYÁZAT**

**A kés kezelése során viseljen védőkesztyűt!**

### **! VIGYÁZAT**

Kikapcsolás után a termék tovább működik. Várja meg, hogy a termék teljesen leálljon.

### **10.1 Tisztítás**

1. Minden használat után olajos ruhával tisztítsa meg a késgerendát.
2. Minden használat után olajozza be a késgerendát az olajos kannával vagy spray-vel.
3. A terméket a tisztításhoz semmi esetre se merítse vízbe vagy más folyadékba.
4. Soha ne permetezze le vízzel a terméket.
5. A védőberendezéseket, levegőnyílásokat és a motorházat tartsa portól és szennyeződéstől mentesen, amennyire csak lehetséges. Dörzsölje le a terméket tiszta ronggyal, vagy fúvassa ki alacsony nyomású sűrített levegővel. Azt javasoljuk, hogy a terméket minden használat után rögtön tisztítsa meg.
6. A szellőzőnyílásoknak mindig szabadon átjárhatónak kell lenniük.
7. Ne használjon tisztító- vagy oldószereket; ezek kikezdehetik a termék műanyag alkatrészeit. Ügyeljen arra, hogy ne juthasson víz a termék belsejébe.

### **10.2 Karbantartás**

1. Minden használat előtt ellenőrizze a termék nyilvánvaló hiányosságait, pl. a laza, kopott vagy sérült alkatrészeket.

- Ellenőrizze a csavarok szorosságát a késgerendában.
- Ellenőrizze a burkolatok és biztonsági berendezések épségét és helyes elhelyezkedését. Adott esetben cserélje ki őket.
- A fogak kisebb csorbulásait saját maga is kiegyenesítheti. Ehhez a késeket olajkővel húzza le. Csak éles vágófogakkal érhető el jó vágási teljesítmény.
- A kopott, elgörbült vagy sérült késgerendát ki kell cserélni.

## 11 Tárolás

### A tárolás előkészítése

- Távolítsa el az akkumulátort.
- Tisztítsa meg a terméket, és vizsgálja meg, hogy nem sérült-e.
- A termék szállításakor vagy tárolásakor fedje le a kést a késvédővel.
- A trágya és egyéb kerti vegyszerek olyan anyagokat tartalmaznak, amelyek erős korrózív hatással lehetnek a fémrészekre. A terméket soha ne tárolja ilyen anyagok közelében.

A terméket és annak tartozékait sötét, száraz és fagymentes, valamint gyermekek számára hozzáférhetetlen helyen tárolja.

Az optimális tárolási hőmérséklet 5 °C és 30 °C között van.

A terméket az eredeti csomagolásban tárolja. Letakarással védje a terméket a portól és a nedvességtől. A kezelési útmutatót a termék mellett tárolja.

## 12 Javítás és pótalkatrészek rendelése

Vegye figyelembe, hogy ennél a terméknél a következő alkatrészek használati vagy természetes kopásnak kitétt elemek, illetve a következő alkatrészekre használati anyagokként van szükség.

### FIGYELEM

A termékfelelősségről szóló törvény szerint nem felelünk azokért a károkért, amelyek szakszerűtlen javítás vagy nem eredeti pótalkatrészek használata miatt keletkeznek.

Bízzon meg egy vevőszolgálatot vagy egy illetékes szakembert. Ez vonatkozik a tartozékokra is.

Pótalkatrészeket és tartozékokat szervizközpontunktól vásárolhat. Ehhez szkennelje be a címlapon található QR-kódot.

### 12.1 Pótalkatrész rendelése

Pótalkatrész rendelése esetén a következő adatokat kell megadni:

- Típusmegnevezés
- Cikkszám
- A típustáblája adatai

#### Pótalkatrészek / Tartozékok

Akkumulátor SBP2.0 Cikksz.:	7909201708
Akkumulátor SBP4.0 Cikksz.:	7909201709
Töltőkészülék SBC2.4A Cikksz.:	7909201710

Töltőkészülék SBC4.5A Cikksz.:	7909201711
Töltőkészülék SDBC2.4A Cikksz.:	7909201712
Töltőkészülék SDBC4.5A Cikksz.:	7909201713
StarterKit SBSK2.0 Cikkszám:	7909201720
StarterKit SBSK4.0 Cikkszám:	7909201721

## 13 Ártalmatlanítás és újrahasznosítás

### A csomagolásra vonatkozó megjegyzések



A csomagolóanyagok újrahasznosíthatók. Kérjük, ártalmatlanítsa a csomagolásokat környezetbarát módon.

### Megjegyzések az elektromos és elektronikai berendezések ártalmatlanításáról (törvényi rendelkezések)



**A leselejtezett elektromos és elektronikai berendezések nem minősülnek kommunális hulladéknak, hanem szelektíven gyűjtendőek, illetve le kell adni őket ártalmatlanításra!**

- A leselejtezett akkumulátorokat és elemeket, melyek nincsenek rögzített módon telepítve a készülékbe, leadás előtt roncsolásmentesen el kell távolítani! Ezek ártalmatlanítását az akkumulátorok hulladékkezelésére vonatkozó törvény szabályozza.
- Az elektromos és elektronikai berendezések tulajdonosát, illetve használgóját törvény kötelezi a berendezések leadására az élettartamuk lejártával.
- A végfelhasználó saját maga viseli a felelősséget adatainak törléséért az ártalmatlanítandó készülékről!
- Az áthúzott kuka ikonja arra utal, hogy a leselejtezett elektromos és elektronikai berendezések nem minősülnek kommunális hulladéknak, és külön kell őket ártalmatlanítani.
- A leselejtezett elektromos és elektronikai berendezéseket az alábbi átvétőhelyeken lehet díjmentesen leadni újrahasznosításra:
  - Önkormányzati hulladékszigetek és gyűjtőhelyek (kerületi, illetve települési hulladékudvarok)
  - Az elektronikai berendezés vásárlásának helyszíne (telephellyel rendelkező vagy online forgalmazó), amennyiben a kereskedő kötelezhető a visszavételre, vagy önkéntesen vállalja azt.
  - Készülékfajtánként legfeljebb három darab, 25 cm-t élhosszúságot meg nem haladó leselejtezett berendezést anélkül lehet térítésmentesen visszavinni a gyártónak, hogy előtte új készüléket vásárolt volna nála, illetve ugyanígy leadhatja őket az Ön közelében található illetékes gyűjtőhelyen is.
  - A gyártók és forgalmazók további, kiegészítő visszavételi rendelkezéseiről az adott szolgáltató ügyfélszolgálatán tájékozódhat.
- Ha magánháztartásába kiszállítással rendelt új elektronikai berendezést a gyártótól, akkor végfelhasználóként a gyártótól kérheti a régi berendezés díjtalan elszállítását. Ennek érdekében vegye fel a kapcsolatot a gyártó ügyfélszolgálatával.

- A fentebb közöltek csak azokra a berendezésekre vonatkoznak, melyeket az Európai Unióban telepítettek és értékesítettek, és így a 2012/19/EU európai irányelv hatálya alá tartoznak. Az Európai Unió kívüli országban a fentiekől eltérő rendelkezések vonatkozhatnak a leselejtezett elektromos és elektronikai berendezések ártalmatlanítására.

### Tudnivalók a lítium-ion akkumulátorokkal kapcsolatban

**Az akkumulátort ártalmatlanítás előtt ki kell szelni a készülékből!**

- Ne dobja az akkumulátort a háztartási hulladékba, tűzbe (robbanásveszély) vagy vízbe. A sérült akkumulátorok kárt tehetnek a környezetben és az egészségében, ha mérgező gőzök vagy folyadékok távoznak belőlük.

- A hibás vagy lemerült akkumulátorokat a 2006/66/EK irányelv szerint hasznosítsa újra.
- A készüléket és a töltőkészüléket egy hulladékkezelőben kell leadni. A felhasznált műanyag és fém részek szelektíven gyűjthetők össze és így újrahasznosíthatók.
- Az akkumulátorokat lemerült állapotban kell ártalmatlanítani. Javasoljuk a pólusokat a rövidzárlat megakadályozása érdekében ragasztószalaggal lefedni. Ne nyissa fel az akkumulátort.
- Az akkumulátorokat a hatályos helyi előírásoknak megfelelően kell ártalmatlanítani. Az akkumulátort adja le megfelelő gyűjtőhelyen, ahol környezetkímélő módon újrahasznosításra kerül. Az ezzel kapcsolatos kérdéseivel forduljon a helyi szemétszállítóhoz.

## 14 Hibaelhárítás

Üzemzavar	Lehetséges ok	Megoldás
A terméket nem lehet beindítani.	Túl gyenge az akkumulátor teljesítménye.	Töltse fel az akkumulátort.
	Az akkumulátor nincs megfelelően behelyezve.	Tolja be az akkumulátort az akkumulátor felvőjébe. Az akkumulátor hallhatóan a helyére kattann.
	A be-/kikapcsoló hibás.	Forduljon szerviz ügyfélszolgálatunkhoz.
	Meghibásodott a motor.	
A termék szaggatottan működik.	Belső érintkezési hiba.	Forduljon szerviz ügyfélszolgálatunkhoz.
	A be-/kikapcsoló hibás.	
A késgerenda felforrósodik.	A késgerenda tompa.	Ellenőrizze a késgerendát, fenje meg, vagy forduljon szervizünkhöz.
	A késgerendán csorbulások láthatók.	
	Túl nagy súrlódás a hiányos kenés miatt.	Olajozza meg a késgerendát.
Rossz vágási eredmény	A késgerenda tompa.	Ellenőrizze a késgerendát, fenje meg, vagy forduljon szervizünkhöz.
	Túl nagy súrlódás a hiányos kenés miatt.	Olajozza meg a késgerendát.
	Szennyezett késgerenda.	Tisztítsa meg a késgerendát.
	Rossz vágási technika.	Tekintse meg a munkavégzési utasítást.

## 15 Jótállási feltételek - Scheppach 20V IXES sorozat

Felülvizsgálat dátuma: 2023. 07. 11.

### Tisztelt Ügyfelünk!

Termékeinket szigorú minőségellenőrzésnek vetjük alá. Ha valamelyik termékünk esetleg mégsem működne kifogástalanul, azt őszintén sajnáljuk, és egyúttal kérjük, forduljon szervizszolgálatunkhoz az alább megadott címek egyikén. Munkatársaink szívesen állnak rendelkezésére telefonon is, szervizvonalunkon keresztül. Az alább megadott tudnivalók abban segítenek, hogy a káresetet problémák nélkül tudjuk feldolgozni és kezelni.

**A jótállási igények érvényesítésére az alábbiak vonatkoznak:**

1. **A jelen jótállási feltételek** szabályozzák azokat a kiégesztőleg vállalt gyártói jótállási szolgáltatásokat, melyeket cégünk vevőivel szemben (a végfelhasználó magánszeméllyel szemben) új termékeire vállal. A törvényben meghatározott jótállási igényeket ez a jótállás nem érinti. Ezek teljesítéséért az a forgalmazó felelős, aki az adott terméket értékesítette.
2. **A jótállási szolgáltatás** kizárólag az Ön által megszállított új termék olyan hiányosságaira terjed ki, melyek anyaghibára vagy gyártási hibára vezethetők vissza, és a szolgáltatás - cégünk döntésétől függően - az ilyen jellegű hibák díjtalan kijavítására vagy a termék cseréjére korlátozódik (ami adott esetben az utódmodellre való cserét is jelenthet). A lecserélt termékek vagy alkatrészek cégünk tulajdonába kerülnek. Kérjük, vegye figyelembe, hogy termékeinket rendeltetésük szerint nem kisipari, kézipari vagy hivatásszerű használatra tervezték. Ebből következően nem számít jótállási esetnek, ha a terméket a jótállási idő alatt kisipari, kézipari vagy hivatásszerű használatba vették, vagy ezzel egyenértékű igénybevételnek tették ki.
3. **Jótállási szolgáltatásaink alól kivételt képeznek az alábbiak:**



- A termék olyan károsodásai, melyek a szerelési útmutató figyelmen kívül hagyása, a nem szakszerű telepítés, a kezelési útmutató figyelmen kívül hagyása (pl. helytelen hálózati feszültségre vagy áramfajtára való csatlakoztatás), illetve a karbantartási utasítások és biztonsági rendelkezések be nem tartása vagy a termék nem megfelelő környezeti feltételek mellett végzett üzemeltetése, valamint az ápolás és a karbantartás elmulasztása miatt következtek be.
  - A termék olyan károsodásai, melyek rendellenes vagy szakszerűtlen alkalmazás miatt (pl. a termék túlterhelése, vagy nem engedélyezett szerszámok, ill. tartozékok használata), a termékbe behatoló idegen anyag (pl. homok, kavics vagy por), szállítási sérülések, erőszak alkalmazása vagy külső behatás (pl. leesés okozta károk) folytán következtek be.
  - A termék vagy a termék alkatrészeinek olyan károsodásai, melyek rendeltetésszerű, szokványos (üzemszerű) vagy egyéb természetes kopásra vezethetők vissza, valamint a kopóalkatrészek károsodása és/vagy elhasználódása.
  - A termék olyan hiányosságai, melyek nem eredeti tartozékok, kiegészítők vagy pótalkatrészek használata miatt, illetve a nem rendeltetésszerű használat miatt következtek be.
  - Azok a termékek, melyeken módosítást vagy változtatást hajtottak végre.
  - Az előírt kiviteli jellemzőktől való csekély eltérések, melyek elhanyagolhatónak tekinthetők a termék értékére és használhatóságára nézve.
  - Azok a termékek, melyeken önkényes javítást végeztek, vagy arra nem jogosult harmadik fél végzett javításokat.
  - Ha a terméken elhelyezett jelölés, illetve a termék azonosító információi (a gépen elhelyezett matrica) hiányzik, vagy olvashatatlan.
  - Azok a termékek, melyek erősen szennyezettek, és ezért a szervizszemélyzet elutasítja a befogadásukat.
  - A kártérítési igények és a következményes károkat érintő igények általánosan ki vannak zárva a jótállási szolgáltatások köréből.
4. **A jótállási idő rendszerint 5 évre** (az elemekre / akkumulátorokra 12 hónapra) terjed ki, és a termék vásárlási dátumával kezdődik. Az eredeti, vásárlást igazoló nyugta dátuma a mérvadó. A jótállási igény érvényesítését mindig haladéktalanul a tudomásra jutást követően kell kezdeményezni. A jótállási igények érvényesítése a jótállási idő lejártá után ki van zárva. A termék javítása vagy cseréje sem a jótállási idő meghosszabbodásával, sem pedig új garanciaidő indulásával nem jár a termék nézve a szolgáltatás igénybevétele folytán, vagy az esetlegesen beépített cserealkatrészekre nézve. Ez szintén érvényes a helyben végzett szervizszolgáltatásokra is. Az érintett terméket megtisztított állapotban, a vásárlást igazoló nyugta másolatával együtt - amely tartalmazza a vásárlás dátumát és a termék megnevezését - kell benyújtani, illetve beküldeni az ügyfélszolgálati iroda munkatársainak. Ha a terméket hiányosan, nem a szállított elemek teljes körével együtt küldik be, a hiányzó tartozékokat értékarányosan felszámítjuk / levonjuk, amennyiben a termék cseréjére vagy visszatérítésre kerül sor. A részlegesen vagy teljesen szétszerelt termékeket cégünk nem tudja jótállási esetként befogadni. Ha a reklamáció jogosulatlanul bizonyul, vagy lejárt a jótállási idő, akkor általánosságban a vásárló viseli a szállítási költségekkel és ő felel a szállításból eredő kockázatokról. **Kérjük a jótállási esetet jelentse be előre a szervizállomáson (lásd alább).** Rendszerint arról születik megállapodás, hogy a meghibásodott terméket az üzemzavar rövid leírását mellékelve szervezett visszaküldéssel - vagy a jótállási időtartamon kívül - kellő postaköltség megfizetése mellett a csomagolási és szállítási irányelveknek megfelelően az alább megadott szervizmire kell beküldeni. **Kérjük, vegye figyelembe, hogy a termékek (típustól függően) visszaküldéskor biztonsági okokból mentesnek kell lennie mindenfajta üzemi anyagtól.** A szervizközpontunkba beküldött terméket úgy kell becsomagolni, hogy a reklamációval érintett termékben a szállítási úton ne eshessen kár. A javítás / csere megtörténtét követően munkatársaink díjtalanul visszaküldik Önnek a terméket. Ha a termék nem javítható vagy nem cserélhető, akkor cégünk szabad belátása szerinti pénzüsszeget térít vissza, legfeljebb a vételár mértékében, melyből levonásra kerül az elhasználódásnak és kopásnak megfelelőnek tekinthető részösszeg. **A jelen jótállási feltételek csak az első magánvásárló számára érvényesek, más számára nem engedélyezhetők és másra át nem ruházhatók.**
5. **A jótállási idő meghosszabbítása 10 évre:** A Scheppach cég kiegészítőleg további 5 évvel meghosszabbított jótállást kínál a Scheppach 20V sorozat termékeire. Ezáltal a termékekre vállalt jótállási időtartam összesen 10 évre növekszik. A fentiek alól kivételt képeznek az elemek / akkumulátorok, a töltőkészülékek és a tartozékok. A jótállás meghosszabbítását úgy veheti igénybe, hogy a megadott kategóriába tartozó Scheppach-termékét legkésőbb a vásárlás dátumát követő 30 nappal online regisztrálja a következő címen: <https://garantie.scheppach.com>. Miután elvégezte az online regisztrációt, visszaigazolást kap az adott termékre vonatkozó jótállás meghosszabbításáról.
6. Jótállási igénye **érvényesítéséhez kérjük, vegye fel a kapcsolatot szervizközpontunk** munkatársaival. **Kérjük, lehetőleg használja az internetes oldalon meg található űrlapot:** <https://www.scheppach.com/de/service>  
**Kérjük, ne küldjön be cégünknek terméket anélkül, hogy előzetesen kapcsolatba lépett volna szervizközpontunkkal, és bejelentette volna szándékát.**  
**A jelen garanciális vállalások igénybe vételének kötelező érvényű feltétele, hogy először felvegye a kapcsolatot szervizközpontunkkal.** A jótállási igényeket a jótállási idő lejártá előtt, a hiba vagy hiányosság megállapítását követő 14 napon belül kell érvényesíteni. Ehhez szükség van a vásárlást igazoló eredeti nyugtára, illetve adott esetben a termékre vonatkozó jótállási idő meghosszabbításának visszaigazolására.
7. **Feldolgozási idő** - Cégünk a reklamációs küldeményeket rendszerint a szervizközpontba való beérkezést követő 14 napon belül elintézi. Ha cégünk kivétel esetében túllépne a fentebb megjelölt feldolgozási időt, arról munkatársaink időben értesítik.

8. **A kopóalkatrészek általánosságban ki vannak zárva a jótállás köréből!** - Kopóalkatrészek a következők: a) tartozékként mellékelt felszerelt vagy beépített elemek / akkumulátorok, valamint b) az adott típustól függően valamennyi kopóalkatrész (egyebek mellett a szíjak, fűrészlapok, betétszerszámok, köszőrűkorongok, szűrők, szénkefék, stb., lásd a kezelési útmutatóban). A jótállási szolgáltatásból ki vannak zárva azok az elemek és akkumulátorok, melyek mély kislést szenvedtek, vagy sérült a házuk, illetve a pólusaik.
9. **Előzetes költségbeclés** - Azokat a termékeket, melyekre nem terjed ki a jótállás, vagy amelyekre már nem érvényes a jótállás, költségek felszámítása ellenében javítjuk. Igény esetén a meghibásodott terméket beküldheti szervizközpontunknak előzetes költségbeclésre, és szükség esetén írásban (postai úton, e-mailben) kezdeményezheti a javítást szervizközpontunknál. A javítást kezdeményező engedély híján munkatársaink nem végeznek további feldolgozást.
10. A főtebb felsoroltaktól eltérő, **egyéb igények** nem érvényesíthetők cégünkkel szemben.

**A jótállási feltételek** mindig csak a reklamáció időpontjában érvényes változatban érvényesek, és internetes oldalunkon ([www.scheppach.com](http://www.scheppach.com)) tekinthetők meg. Fordításoknál mindig a német szövegváltozat mérvadó.

**Scheppach GmbH · Günzburger Str. 69 · 89335 Ichenhausen (Németország)**

**Telefon: +800 4002 4002 ·**

**e-mail: [customerservice.HU@scheppach.com](mailto:customerservice.HU@scheppach.com) ·**

**internet: <https://www.scheppach.com>**

A jelen jótállási feltételek előzetes értesítés nélküli módosítását mindenkor fenntartjuk.

## 16 EU megfeleléségi nyilatkozat

**Az eredeti megfeleléségi nyilatkozat fordítása**

**Gyártó:**

Scheppach GmbH  
Günzburger Straße 69  
D-89335 Ichenhausen

Saját kizárólagos felelősségünkre kijelentjük, hogy az itt ismertetett termék megfelel az érvényes irányelveknek és szabványoknak.

Márka: **SHEPPACH**  
Termék megnevezése: **AKKUMULÁTOROS FŰ- ÉS SÖVÉNYNYÍRÓ C-HTGS200-X 5912205900**

Cikksz.

**EU-irányelvek:**

2014/30/EU, 2006/42/EK, 2000/14/EK\_2005/88/EK, 2011/65/EU\*

\* A nyilatkozat fent megnevezett tárgya teljesíti az Európai Parlament és Tanács 2011. június 8-i, egyes veszélyes anyagok elektromos és elektronikus berendezésekben való alkalmazásának korlátozásáról szóló 2011/65/EU irányelvnek előírásait.

**Alkalmazott szabványok:**

EN 62841-1:2015/A11:2021; EN 62841-4-2:2019; EN IEC 55014-1:2021; EN IEC 55014-2:2021

**A dokumentáció felelőse:**

David Rümpelein  
Günzburger Str. 69  
D-89335 Ichenhausen

Ichenhausen, 24.11.2023

  
Simon Schünk

Division Manager Product Center







  
Andreas Pecher  
Head of Project Management

## Spis treści

1	Wprowadzenie .....	113
2	Opis produktu (rys. 1).....	113
3	Zakres dostawy (rys. 1).....	114
4	Użytkowanie zgodne z przeznaczeniem .....	114
5	Wskazówki dotyczące bezpieczeństwa .....	114
6	Dane techniczne .....	117
7	Rozpakowanie.....	118
8	Obsługa.....	118
9	Wskazówki dotyczące pracy .....	119
10	Czyszczenie i konserwacja .....	120
11	Przechowywanie .....	120
12	Naprawa i zamawianie części zamiennych.....	120
13	Utylizacja i ponowne wykorzystanie.....	121
14	Pomoc dotycząca usterek.....	121
15	Warunki gwarancji - seria Scheppach 20V IXES	122
16	Deklaracja zgodności UE .....	124
17	Rysunek eksplozji .....	230

## Objaśnienie symboli na produkcie

Zastosowanie symboli w niniejszym podręczniku ma za zadanie zwrócić uwagę na możliwe ryzyka. Symbole bezpieczeństwa i ich objaśnienia muszą być dokładnie zrozumiane. Same ostrzeżenia nie powodują usunięcia ryzyka i nie mogą zastąpić prawidłowych środków ochrony przed wypadkami.

	Przed uruchomieniem należy przeczytać niniejszą instrukcję obsługi i przestrzegać wskazówek dotyczących bezpieczeństwa!
	Uwaga! Nieprzebranie znaków bezpieczeństwa i wskazówek ostrzegawczych naniestionych na produkt, jak również nieprzebranie wskazówek ostrzegawczych i instrukcji obsługi może prowadzić do ciężkich obrażeń ciała, a nawet śmierci.
	Stosować okulary ochronne.
	Nosić rękawice ochronne!
	Nosić nauszники ochronne.
	Nie wystawiać produktu na działanie deszczu. Produkt wolno ustawiać, przechowywać i eksploatować tylko w suchych warunkach otoczenia.
	Niebezpieczeństwo ze strony wirujących części przy włączonym silniku.

	Uwaga! Niebezpieczeństwo odniesienia obrażeń przez pracujące noże.
	Upewnij się, że inne osoby zachowują odpowiedni odstęp bezpieczeństwa.
	Gwarantowany poziom mocy akustycznej produktu.
	Akumulator litowo-jonowy
	Produkt jest zgodny z obowiązującymi europejskimi dyrektywami.

## 1 Wprowadzenie

### Producent:

Scheppach GmbH  
Günzburger Straße 69  
D-89335 Ichenhausen

### Szanowny Kliencie

Życzymy dużo satysfakcji i powodzenia podczas pracy z nowym produktem.

### Wskazówka:

Zgodnie z obowiązującą ustawą o odpowiedzialności cywilnej za produkt, producent nie odpowiada za szkody powstałe przy tym produkcie lub przez ten produkt w przypadku:

- Nieprawidłowej obróbki
- Nieprzebranie instrukcji obsługi
- Napraw przeprowadzanych przez osoby trzecie, nieautoryzowanych specjalistów
- montażu i wymiany na nieoryginalne części zamienne
- zastosowania niezgodnego z przeznaczeniem

### Przebrzać:

Instrukcja eksploatacji jest częścią niniejszego produktu.

Zawiera ona ważne wskazówki dotyczące bezpiecznej, fachowej i ekonomicznej pracy z niniejszym produktem, sposobu unikania zagrożeń, oszczędności kosztów napraw, redukcji czasów przestoju i zwiększenia niezawodności i żywotności produktu. Oprócz przepisów bezpieczeństwa zawartych w niniejszej instrukcji eksploatacji należy bezwzględnie przestrzegać przepisów obowiązujących w danym kraju, które dotyczą eksploatacji produktu.

Przed użyciem produktu zapoznać się ze wszystkimi wskazówkami dotyczącymi obsługi i bezpieczeństwa. Eksploatować produkt tylko zgodnie z opisem i dla podanych obszarów zastosowania. Instrukcję eksploatacji należy przechowywać w bezpiecznym miejscu, a w przypadku przekazywania produktu osobom trzecim należy przekazać wszystkie dokumenty.

## 2 Opis produktu (rys. 1)

1. Noże tnące do trawy
- 1a. Koło zębate noża tnącego do trawy
2. Przynisk odblokowania dla mocowania noża
3. Silnik / obudowa

4. Blokada włączania
5. Włącznik/wyłącznik
6. Uchwyt
7. Uchwyt akumulatora
8. Noże tnące do krzewów
- 8a. Koło zębate noża tnącego do krzewów
9. Ochrona noża tnącego do krzewów
10. Ochrona noża tnącego do trawy
11. Przycisk odblokowania (akumulatora)
12. Akumulator\*

\* = nie wchodzi w zakres dostawy!

### 3 Zakres dostawy (rys. 1)

Poz.	Liczba	Oznaczenie
1.	1 x	Noże tnące do trawy
8.	1 x	Noże tnące do krzewów
9.	1 x	Ochrona noża tnącego do krzewów
10.	1 x	Ochrona noża tnącego do trawy
	1 x	Akumulatorowe nożyce do trawy i krzewów
	1 x	Instrukcja obsługi

### 4 Użytkowanie zgodne z przeznaczeniem

Produkt przeznaczony jest wyłącznie do cięcia i przycinania cienkich pędów żywopłotów, krzewów i krzewów ozdobnych oraz do przycinania trawy na krawędziach i na małych obszarach.

Produktu wolno użytkować wyłącznie zgodnie z jego przeznaczeniem. Każde inne użycie wykraczające poza to jest niezgodne z przeznaczeniem. Za wynikające z tego szkody i obrażenia wszelkiego rodzaju odpowiada użytkownik/operator, a nie producent.

Do zgodnego z przeznaczeniem wykorzystywania zalicza się również przestrzeganie wskazówek dotyczących bezpieczeństwa, a także instrukcji montażu i wskazówek dot. eksploatacji, zawartych w instrukcji obsługi.

Osoby używające i konserwujące produkt muszą dobrze znać jej działanie oraz zostać poinformowane o ewentualnych zagrożeniach.

Samowolne modyfikacje produktu wykluczają odpowiedzialność producenta za spowodowane tym szkody.

Produktu wolno użytkować wyłącznie z oryginalnymi częściami i oryginalnym wyposażeniem producenta.

Przestrzegać wskazówek producenta dotyczących bezpieczeństwa, pracy i konserwacji oraz wymiarów podanych w rozdziale Dane techniczne.

Należy pamiętać, że zgodnie z przeznaczeniem nasze produkty nie zostały skonstruowane do użytku komercyjnego, rzemieślniczego lub przemysłowego. Nie ponosimy odpowiedzialności w przypadku, gdy produkt jest stosowany w zakładach komercyjnych, rzemieślniczych i przemysłowych oraz do podobnych działalności.

## Objaśnienie słów sygnałowych w instrukcji obsługi

### NIEBEZPIECZEŃSTWO

Słowo sygnalizacyjne oznaczające sytuację bezpośredniego niebezpieczeństwa, która, jeśli jej się nie uniknie, spowoduje śmierć lub poważne obrażenia ciała.

### OSTRZEŻENIE

Słowo sygnalizacyjne oznaczające sytuację potencjalnego niebezpieczeństwa, która, jeśli jej się nie uniknie, może spowodować śmierć lub poważne obrażenia ciała.

### OSTROŻNIE

Słowo sygnalizacyjne oznaczające sytuację potencjalnego niebezpieczeństwa, która, jeśli jej się nie uniknie, może spowodować niewielkie lub umiarkowane obrażenia ciała.

### UWAGA

Słowo sygnalizacyjne oznaczające sytuację potencjalnego niebezpieczeństwa, która, jeśli jej się nie uniknie, może spowodować uszkodzenie produktu lub własności/posiadanego mienia.

## 5 Wskazówki dotyczące bezpieczeństwa

### OSTRZEŻENIE

Należy przeczytać wszystkie wskazówki dotyczące bezpieczeństwa i instrukcje oraz przestudiować wszystkie ilustracje i parametry techniczne dostarczone wraz z niniejszym narzędziem elektrycznym.

Nieprzestrzeganie poniższych wskazówek bezpieczeństwa i instrukcji może doprowadzić do porażenia prądem, pożaru i/lub poważnych obrażeń.

### Przechowywać na przyszłość wszystkie wskazówki dotyczące bezpieczeństwa i instrukcje.

Używany we wskazówkach dotyczących bezpieczeństwa termin „narzędzie elektryczne” odnosi się do elektronarzędzi zasilanych z sieci (z przewodem sieciowym) lub do narzędzi elektrycznych zasilanych za pomocą akumulatora (bez przewodu sieciowego).

### 1) Bezpieczeństwo w miejscu pracy

- a) **Utrzymywać obszar roboczy w czystości i zapewnić dobre oświetlenie.** Nieporządek lub brak oświetlenia obszaru roboczego może prowadzić do wypadków.
- b) **Nie pracować z narzędziem elektrycznym w otoczeniu zagrożonym wybuchem, w którym znajdują się palne płyny, gazy lub pyły.** Narzędzia elektryczne wytwarzają iskry, które mogą spowodować zapłon pyłu lub oparów.

- c) **Nie dopuszczać, by dzieci i inne osoby zbliżyły się podczas używania narzędzia elektrycznego.** Podczas odchylania można łatwo stracić kontrolę nad narzędziem elektrycznym.

## 2) Bezpieczeństwo elektryczne

- a) **Wtyczka przyłączeniowa narzędzia elektrycznego musi pasować do gniazda. Wtyczki nie wolno w żaden sposób modyfikować. Nie używać żadnych przejściówek z uzziemionymi narzędziami elektrycznymi.** Niemodyfikowane wtyczki i odpowiednie gniazda zmniejszają ryzyko porażenia prądem.
- b) **Unikać kontaktu fizycznego z uzziemionymi powierzchniowymi, takimi jak rury, grzejniki, piece i lodówki.** Ryzyko porażenia prądem zwiększa się, jeśli ciało użytkownika jest uzziemione.
- c) **Nie wystawiać narzędzi elektrycznych na deszcz i wilgoć.** Przedostanie się wody do narzędzia elektrycznego zwiększa ryzyko porażenia prądem.
- d) **Nie wykorzystywać przewodu przyłączeniowego niezgodnie z przeznaczeniem w celu przenoszenia, zawieszania narzędzia elektrycznego lub w celu wyjęcia wtyczki z gniazda. Przewód przyłączeniowy przechowywać z dala od gorąca, oleju, ostrych krawędzi lub ruchomych części urządzeń.** Uszkodzone lub splątane przewody przyłączeniowe zwiększają ryzyko porażenia prądem.
- e) **W przypadku pracy z narzędziem elektrycznym na wolnym powietrzu, używać wyłącznie przedłużaczy przeznaczonych również do pracy w warunkach zewnętrznych.** Zastosowanie przedłużacza przystosowanego do warunków zewnętrznych zmniejsza ryzyko porażenia prądem.
- f) **Jeżeli użycie narzędzia elektrycznego w wilgotnym otoczeniu jest nieuniknione, używać wyłącznika ochronnego różnicowo-prądowego.** Zastosowanie wyłącznika ochronnego różnicowo-prądowego zmniejsza ryzyko porażenia prądem.

## 3) Bezpieczeństwo osób

- a) **Podczas pracy z narzędziem elektrycznym należy być ostrożnym, zwracać uwagę na wykonywane czynności i zachowywać zdrowy rozsądek. Nie używać narzędzia elektrycznego w stanie zmęczenia lub też będąc pod wpływem narkotyków, alkoholu lub leków.** Chwila nieuwagi podczas używania narzędzia elektrycznego może spowodować poważne obrażenia.
- b) **Stosować indywidualne wyposażenie ochronne i nosić zawsze okulary ochronne.** Stosowanie osobistego wyposażenia ochronnego, jak maska przeciwpyłowa, antypoślizgowe obuwie ochronne, kask lub naszki ochronne, w zależności od rodzaju i zastosowania narzędzia elektrycznego, zmniejsza ryzyko odniesienia obrażeń.
- c) **Nie dopuszczać do niezamierzonego uruchomienia. Przed podłączeniem do zasilania i/lub akumulatora, podnoszeniem lub przenoszeniem upewnić się, że narzędzie elektryczne jest wyłączone.** Trzymanie palca na włączniku podczas przenoszenia narzędzia elektrycznego lub podłączanie włączonego narzędzia elektrycznego do zasilania może prowadzić do wypadków.

- d) **Przed włączeniem narzędzia elektrycznego usunąć narzędzia nastawcze lub klucze maszynowe płaskie.** Narzędzie lub klucz znajdujące się w obracającej się części narzędzia elektrycznego może prowadzić do powstania obrażeń.
- e) **Unikać nietypowej pozycji ciała. Zadać o stabilną pozycję i zachowanie równowagi w każdej chwili.** Pozwala to na lepszą kontrolę narzędzia elektrycznego w niespodziewanych sytuacjach.
- f) **Nosić odpowiednią odzież. Podczas pracy nie nosić luźnej odzieży i biżuterii. Włosy i odzież trzymać z dala od części ruchomych.** Luźna odzież, biżuteria lub długie włosy mogą zostać pochwycone przez części ruchome.
- g) **Jeżeli istnieje możliwość zamontowania urządzeń odsysających i odpylających, należy je podłączyć i prawidłowo używać.** Zastosowanie odsysania pyłu może zmniejszyć zagrożenia spowodowane przez pył.
- h) **Przestrzegamy przed złudnym poczuciem bezpieczeństwa i ignorowaniem zasad bezpieczeństwa dla narzędzi elektrycznych, również gdy użytkownik w wyniku wielokrotnego użycia jest zaznajomiony z obsługą elektronarzędzia.** Brak czujności może w ułamku sekundy doprowadzić do powstania ciężkich obrażeń.

## 4) Zastosowanie i obsługa narzędzia elektrycznego

- a) **Nie przeciągać narzędzia elektrycznego. Używać narzędzia elektrycznego przeznaczonego do danej pracy.** Odpowiednie narzędzie elektryczne umożliwi lepszą i bezpieczniejszą pracę w podanym zakresie mocy.
- b) **Nie używać narzędzia elektrycznego, którego włącznik jest uszkodzony.** Narzędzie elektryczne, którego nie da się już włączyć lub wyłączyć, jest niebezpieczne i musi zostać naprawione.
- c) **Przed rozpoczęciem ustawień, wymianą osprzętu lub odłożeniem elektronarzędzia należy wyjąć wtyczkę z gniazda i/lub usunąć wyjmowany akumulator.** Ten środek ostrożności ogranicza ryzyko niezamierzonego uruchomienia narzędzia elektrycznego.
- d) **Nieużywane narzędzia elektryczne przechowywać poza zasięgiem dzieci. Nie zezwalać na używanie narzędzia elektrycznego osobom, które nie są z nim obeznane lub nie przeczytały niniejszych instrukcji.** Narzędzia elektryczne stanowią zagrożenie, jeśli są używane przez niedoświadczonych osoby.
- e) **Należy dbać należyście o narzędzia elektryczne i narzędzia robocze. Kontrolować, czy części ruchome działają prawidłowo i nie zacinają się, czy części nie są pęknięte lub uszkodzone w sposób wpływający negatywnie na działanie narzędzia elektrycznego. Przed zastosowaniem narzędzia elektrycznego zapewnić naprawę uszkodzonych części.** Wiele wypadków jest spowodowanych nieprawidłową konserwacją narzędzi elektrycznych.
- f) **Narzędzia tnące muszą być ostre i utrzymywane w stanie czystości.** Starannie konserwowane narzędzia tnące z krawędziami tnącymi rzadziej się zacinają i są łatwiejsze w obsłudze.

- g) **Używać narzędzi elektrycznych, narzędzia robocze, narzędzi roboczych itd. zgodnie z niniejszymi instrukcjami. Uwzględnić warunki pracy i wykonywane czynności.** Używanie narzędzia elektrycznego do zastosowań innych, niż przewidziane, może prowadzić do niebezpiecznych sytuacji.
- h) **Uchwyty i powierzchnie uchwyty utrzymywać w stanie suchym, czystym i wolnym od oleju i smaru.** Śliszkie uchwyty i powierzchnie uchwyty nie pozwalają na bezpieczne trzymanie elektronarzędzia i kontrolę nad nim w nieoczekiwanych sytuacjach.

## 5) Serwis

- a) **Naprawę narzędzia elektrycznego może wykonywać wyłącznie wykwalifikowany personel i tylko przy użyciu oryginalnych części zamiennych.** Zapewnia to bezpieczeństwo dalszej pracy narzędzia elektrycznego.

## Zastosowanie i obsługa narzędzia akumulatorowego

- a) **Akumulatory ładować tylko w ładowarkach zalecanych przez producenta.** W przypadku ładowarki przeznaczonej do konkretnego rodzaju akumulatorów, gdy zostanie użyta z innymi akumulatorami, istnieje niebezpieczeństwo pożaru.
- b) **W narzędziach elektrycznych stosować wyłącznie przewidziane dla nich akumulatory.** Użycie innych akumulatorów może prowadzić do obrażeń i niebezpieczeństwa pożaru.
- c) **Akumulatory nie będące w użyciu trzymać z dala od spinaczy, monet, kluczy, gwoździ, śrub lub innych małych przedmiotów metalowych, które mogłyby powodować zmostkowanie styków.** Zwarcie między stykami akumulatora może skutkować poparzeniami lub pożarem.
- d) **W przypadku nieprawidłowego użycia z akumulatora może wydobyć się płyn. Unikać z nim kontaktu. W razie przypadkowego kontaktu opłukać wodą. Jeśli płyn dostanie się do oczu, dodatkowo zasięgnąć porady lekarza.** Wydobywający się płyn akumulatorowy może powodować podrażnienia skóry lub oparzenia.
- e) **Nie używać uszkodzonych lub zmodyfikowanych akumulatorów.** Uszkodzone lub zmodyfikowane akumulatory mogą się zachowywać nieprzewidywalnie i doprowadzić do pojawienia się pożaru, eksplozji lub obrażeń.
- f) **Akumulatora nie wystawiać na działanie ognia lub wysokich temperatur.** Pożar i temperatury powyżej 130 °C mogą wywołać eksplozję.
- g) **Przestrzegać wszystkich wskazówek dotyczących ładowania, a narzędzia akumulatorowego nigdy nie ładować poza zakresem temperatur podanym w instrukcji eksploatacji.** Nieprawidłowe ładowanie lub ładowanie poza dopuszczalnym zakresem temperatur może doprowadzić do zniszczenia akumulatora oraz stwarza zagrożenie pożarowe.
- h) **Nigdy nie poddawać konserwacji uszkodzonych akumulatorów.** Wszystkie konserwacje akumulatorów mogą być przeprowadzane wyłącznie przez producentów lub upoważnione punkty serwisowe.

## Wskazówki użytkowania dla nożyc do żywoplotu

- a) **Nie zbliżać części ciała do noża. Jeżeli nóż pracuje, nie próbować usuwać lub przytrzymywać ciętego materiału.** Noże nadal poruszają się po wyłączeniu przełącznika. Chwila nieuwagi podczas używania nożyc do żywoplotu może spowodować ciężkie obrażenia.
- b) **Nożycy do żywoplotu należy trzymać za uchwyt z nieruchomym nożem i uważać, aby nie uruchomić przełącznika.** Prawidłowe przenoszenie nożyc do żywoplotu zmniejsza ryzyko ich przypadkowego uruchomienia i spowodowania obrażeń przez nóż.
- c) **Podczas transportu lub przechowywania nożyc do żywoplotu należy zawsze zakładać ochronę na noże.** Prawidłowe obchodzenie się z nożycami do żywoplotu zmniejsza ryzyko obrażeń spowodowanych przez nóż.
- d) **Upewnić się, że wszystkie przełączniki są wyłączone, a akumulator wyjęty przed usunięciem przytraśniętych ścinków lub serwisowaniem produktu.** Nieoczekiwane uruchomienie nożyc do żywoplotu podczas usuwania uwiecznionego materiału może spowodować poważne obrażenia.
- e) **Nożycy do żywoplotu należy trzymać wyłącznie za izolowane powierzchnie uchwyty, ponieważ nóż tnący może natrafić na ukryte przewody prądowe lub własny kabel zasilający.** Kontakt noża z przewodem pod napięciem może też spowodować, że również metalowe części urządzenia znajdują się pod napięciem, i doprowadzić do porażenia prądem.
- f) **Przewody zasilające należy trzymać z dala od miejsca cięcia.** Przewody mogą być ukryte w żywoplotach i krzakach i przypadkowo przecięte nożem.
- g) **Nie należy używać nożyc do żywoplotu przy złej pogodzie, zwłaszcza jeśli istnieje ryzyko wystąpienia burzy.** Zmniejsza to ryzyko porażenia piorunem.

## Pozostałe wskazówki bezpieczeństwa

- Podczas pracy z tym produktem należy zawsze nosić rękawice ochronne, okulary ochronne, nauszniki ochronne, solidne obuwie i długie spodnie.
- Nożycy do żywoplotu są przeznaczone do pracy, podczas której operator stoi na ziemi, a nie na drabinie lub innej niestabilnej powierzchni.
- Zagrożenie elektryczne, zachować odstęp minimum 10 m od przewodów napowietrznych.
- Nie należy podejmować prób poluzowania zaciętej/zablokowanej belki nożycowej przed wyłączeniem produktu i wyjęciem akumulatora. Istnieje niebezpieczeństwo odniesienia obrażeń!
- Noże należy regularnie sprawdzać pod kątem zużycia i poddawać ponownemu ostrzeniu. Tępe noże nadmiernie obciążają produkt. Wszelkie wynikające z tego uszkodzenia nie są objęte gwarancją.
- Jeżeli praca z produktem zostanie przerwana, należy najpierw zakończyć bieżącą operację, a następnie wyłączyć produkt.



- Nieużywane narzędzia elektryczne przechowywać poza zasięgiem dzieci. Nie zezwalać na używanie narzędzia elektrycznego osobom, które nie są z nim obeznane lub nie przeczytały niniejszych instrukcji. Narzędzia elektryczne stanowią zagrożenie, jeśli są używane przez niedoświadczone osoby.

## Ryzyka szczątkowe

Produkt został skonstruowany zgodnie z najnowszym stanem techniki i uznanymi zasadami bezpieczeństwa technicznego. Jednak podczas pracy mogą się pojawić poszczególne ryzyka szczątkowe.

- Rany cięte.
- Uszkodzenie oczu, jeżeli nie jest zakładana zalecana ochrona oczu.
- Uszkodzenie słuchu, jeżeli nie jest zakładana zalecana ochrona słuchu.
- Ryzyka szczątkowe można zminimalizować przestrzegając rozdziału „Wskazówki bezpieczeństwa” oraz „Użytkowanie zgodne z przeznaczeniem”, jak i całe instrukcji obsługi.
- Stosować produkt w taki sposób, jak jest to zalecane w niniejszej instrukcji obsługi. W ten sposób zapewnią się optymalną wydajność produktu.
- Ponadto, pomimo wszelkich podjętych kroków, mogą się pojawić ukryte ryzyka szczątkowe.

### **⚠ OSTRZEŻENIE**

Niniejsze narzędzie elektryczne wytwarza podczas pracy pole elektromagnetyczne. Pole to może w pewnych okolicznościach wpływać negatywnie na aktywne lub pasywne implanty medyczne. W celu zmniejszenia ryzyka poważnych lub śmiertelnych obrażeń, osobom z implantami medycznymi przed użyciem narzędzia elektrycznego zalecamy konsultację z lekarzem i producentem.

### **⚠ OSTRZEŻENIE**

Przy dłuższych pracach może wskutek wibracji w rękach osoby obsługującej wystąpić zakłócenie ukrwienia (syndrom białych palców).

Syndrom białych palców stanowi schorzenie naczyń krwionośnych, przy którym małe naczynia krwionośne w palcach rąk i stóp ulegają nagłym skurczom. Dotknięte obszary nie są wystarczająco zaopatrywane w krew i stają się dlatego niesamowicie blade. Częste stosowanie produktów wibrujących może u osób, których ukrwienie jest pogorszone (np. palacze, cukrzycy), spowodować uszkodzenie nerwów.

W razie zaobserwowania nietypowych pogorszeń stanu zdrowia natychmiast zakończyc pracę i skontaktować się z lekarzem.

### **UWAGA**

Produkt należy do serii 20V IXES i może być używany wyłącznie z akumulatorami z tej serii. Akumulatory mogą być ładowane wyłącznie za pomocą ładowarek z tej serii. Należy przestrzegać specyfikacji producenta.

### **⚠ OSTRZEŻENIE**

Należy przestrzegać wskazówek dotyczących bezpieczeństwa i wskazówek dotyczących ładowania i prawidłowego zastosowania, które podane są w instrukcji eksploatacji akumulatora i ładowarki serii Parksides 20V IXES. Szczegółowy opis procesu ładowania oraz dalsze informacje znajdują się w tej oddzielnej instrukcji obsługi.

## 6 Dane techniczne

Akumulatorowe nożyce do trawy i krzewów	C-HTGS200-X
Napięcie silnika	20 V
Prędkość obrotowa na biegu jałowym n <sub>0</sub>	1200 min <sup>-1</sup>
Szerokość cięcia noża tnącego do trawy	90 mm
Szerokość cięcia noża tnącego do krzewów	200 mm
Waga (bez akumulatora, z obydwoma zestawami tnącymi)	0,96 kg

Zmiany techniczne zastrzeżone!

### Hałas i drgania

### **⚠ OSTRZEŻENIE**

Hałas może negatywnie oddziaływać na zdrowie. Jeśli hałas maszyny przekracza 85 dB, należy założyć odpowiednie nauszniki ochronne dla siebie i osób znajdujących się w pobliżu.

Wartości hałasu i drgań zostały ustalone zgodnie z EN 62841-1.

#### Parametry hałasu

Noże tnące do trawy

Poziom ciśnienia akustycznego L <sub>PA</sub>	78,9 dB
Moc akustyczna L <sub>WA</sub>	86,9 dB
Niepewność pomiaru K <sub>WA</sub>	3 dB

Noże tnące do krzewów

Poziom ciśnienia akustycznego L <sub>PA</sub>	75,8 dB
Moc akustyczna L <sub>WA</sub>	83,8 dB
Niepewność pomiaru K <sub>WA</sub>	3 dB

#### Parametry drgań

Drgania a <sub>r</sub> noża tnącego do trawy	1,309 m/s <sup>2</sup>
Drgania a <sub>r</sub> noża tnącego do krzewów	2,553 m/s <sup>2</sup>
Niepewność pomiaru K	1,5 m/s <sup>2</sup>

Podana łączna wartość emisji drgań i podana wartość emisji hałasu zostały zmierzone zgodnie ze znormalizowaną metodą badania i mogą być wykorzystane do porównania jednego narzędzia elektrycznego z innym.

Określona wartość emisji hałasu i określona całkowita wartość drgań mogą być również wykorzystane do wstępnej oceny obciążenia.

## ⚠ OSTRZEŻENIE

W trakcie rzeczywistego użytkowania narzędzia elektrycznego wartości emisji hałasu i drgań mogą różnić się od podanych wartości, w zależności od rodzaju i sposobu zastosowania narzędzia elektrycznego, a w szczególności rodzaju przedmiotu obrabianego.

Ograniczać obciążenie do minimum. Przykładowe środki zaradcze: ograniczenie czasu pracy. Przy tym należy uwzględnić wszystkie części cyklu eksploatacyjnego (np. czas, w którym narzędzie elektryczne jest wyłączone, oraz czas, w którym narzędzie jest włączone, ale pracuje bez obciążenia).

## 7 Rozpakowanie

### ⚠ OSTRZEŻENIE

Produkt i materiały opakowaniowe nie mogą służyć jako zabawka dla dzieci!

**Dzieciom nie wolno bawić się workami z tworzywa sztucznego, foliami i drobnymi elementami! Istnieje niebezpieczeństwo połknięcia i uduszenia!**

- Otworzyć opakowanie i wyjąć ostrożnie produkt.
- Usunąć materiał opakowaniowy oraz zabezpieczenia opakowania/transportowe (jeśli występują).
- Sprawdzić, czy zakres dostawy jest kompletny.
- Sprawdzić produkt i elementy wyposażenia pod kątem uszkodzeń w trakcie transportu. Wszelkie szkody zgłosić niezwłocznie firmie przewozowej, która dostarczyła produkt. Późniejsze reklamacje nie będą uznawane.
- W miarę możliwości zachować opakowanie do zakończenia okresu gwarancyjnego.
- Przed zastosowaniem produktu zapoznać się z nim na podstawie instrukcji obsługi.
- W przypadku akcesoriów i części zużywalnych i zamiennych stosować wyłącznie oryginalne części. Części zamienne można nabyć u swojego dystrybutora.
- Przy zamówieniach podawać nasze numery artykułów oraz typ i rok produkcji produktu.

## 8 Obsługa

Akumulatorowe nożyce do trawy i krzewów to produkt kombinowany z dwoma wymiennymi końcówkami tnącymi. W przypadku użycia jako nożyce do krzewów (nożyce do żywopłotu), nóż tnący do krzewów jest używany jako przyrząd tnący. Ze względów bezpieczeństwa zęby są bocznie zaokrąglone i przesunięte, aby zmniejszyć ryzyko obrażeń. W przypadku nożyc do trawy, jako końcówka tnąca stosowany jest nóż tnący do trawy z kilkoma zębami.

## ⚠ OSTRZEŻENIE

### Niebezpieczeństwo odniesienia obrażeń!

Przed przystąpieniem do jakichkolwiek prac przy narzędziu elektrycznym (np. konserwacja, wymiana narzędzia itp.) oraz przed transportem i przechowywaniem narzędzia elektrycznego należy wyjąć z niego akumulator. W przypadku niezamierzonego uruchomienia włącznika/wyłącznika istnieje ryzyko obrażeń.

## ⚠ OSTRZEŻENIE

### Możliwe porażenie prądem i uszkodzenie produktu!

Kontakt z przewodem pod napięciem podczas cięcia może spowodować porażenie prądem. Cięcie ciał obcych może spowodować uszkodzenie belki nożycowej.

- Przed przystąpieniem do cięcia należy przeszkabić żywopłoty i krzewy w poszukiwaniu ukrytych obiektów, takich jak przewody pod napięciem, ogrodzenia druciane i podpory roślin

## UWAGA

Upewnić się, że temperatura otoczenia nie przekracza 50°C i nie spada poniżej -20°C podczas pracy.

## UWAGA

Produkt należy do serii 20V IXES i może być używany wyłącznie z akumulatorami z tej serii. Akumulatory mogą być ładowane wyłącznie za pomocą ładowarek z tej serii. Należy przestrzegać specyfikacji producenta.

## 8.1 Wkładanie/wymiana noża tnącego (rys. 3)

### ⚠ OSTROŻNIE

**Podczas obsługi noży należy nosić rękawice ochronne!**

#### Zdejmowanie noża:

1. Naciśnąć przyciski zwalnające (2) na silniku/obudowie (3).
2. Pociągnąć nóż tnący lekko w dół i wyjąć go z silnika/obudowy (3).

#### Wkładanie noża:

##### Wskazówka:

Podczas ponownego wkładania należy upewnić się, że koła zębate (1a/8a) są dokładnie dopasowane.

1. Włożyć nóż tnący do trawy (1) lub nóż tnący do krzewów (8) i popchnąć go w kierunku silnika/obudowy (3), aż do słyszalnego zatrzaśnięcia.
2. Skontrolować prawidłowe osadzenie noża tnącego.

## 8.2 Wkładanie/wyjmowanie akumulatora (11) do/z uchwytu akumulatora (7) (rys. 2)

#### Umieścić akumulator

1. Wsunąć akumulator (12) do uchwytu akumulatora (7). Akumulator (12) zatrzaśnie się w słyszalny sposób.

## Wymowanie akumulatora

1. Nacisnąć przycisk zwalniający (11) akumulatora (12) i wyciągnąć akumulator z uchwytu akumulatora (7).

## 8.3 Włączanie/włączanie produktu (rys. 1)

### Włączanie

#### Wskazówki:

Przed włączeniem produktu zwracać uwagę, czy nie dotyka ono innych przedmiotów.

1. Przed włączeniem produktu należy zdjąć ochronę noża (9/10) z noża tnącego do trawy (1) lub noża tnącego do krzewów (8).
2. Nacisnąć najpierw blokadę włączenia (4) i następnie włącznik/wyłącznik (5).

#### Wskazówka:

Po uruchomieniu produktu nie jest konieczne przytrzymanie wciśniętej blokady włączenia. Blokada włączenia ma na celu zapobieganie przypadkowemu uruchomieniu produktu.

### Wyłączanie

1. Aby wyłączyć, zwolnić włącznik/wyłącznik (5).

### OSTROŻNIE

Po wyłączeniu produkt będzie działał dalej. Odczekać, aż produkt całkowicie się zatrzyma.

## 8.4 Zabezpieczenie przeciążeniowe

#### Wskazówka:

W przypadku przeciążenia silnika wyłączą się on samoczynnie. Po czasie chłodzenia (zróżnicowany) silnik można ponownie uruchomić.

## 9 Wskazówki dotyczące pracy

#### Wskazówka:

Nie można uniknąć hałasu pochodzącego z tego produktu. Prace o dużym natężeniu hałasu wykonywać o dozwolonych, wyznaczonych porach. W razie potrzeby należy przestrzegać okresów przerwy.

### OSTRZEŻENIE

#### Możliwe porażenie prądem i uszkodzenie produktu!

Kontakt z przewodem pod napięciem podczas cięcia żywopłoty i krzewy w poszukiwaniu ukrytych obiektów może spowodować uszkodzenie belki nożycowej.

- Przed przystąpieniem do cięcia należy przeszukać żywopłoty i krzewy w poszukiwaniu ukrytych obiektów, takich jak przewody pod napięciem, ogrodzenia druciane i podpory roślin

- Przed każdym użyciem produktu, skontrolować je pod kątem widocznych wad, przykładowo poluzowane, zużyte lub uszkodzone części.
- Skontrolować trwałe osadzenie śruby w belce nożycowej.

- Stępione noże zmniejszą wydajność cięcia i wpływają na proces pracy! Oczywistymi oznakami stępienia noży są spadek posuwu, spadek wydajności i słaba jakość cięcia.
- Trzymać produkt pewnie za uchwyt.
- Włączyć produkt i dopiero wtedy zbliżyć się do obrabianego materiału.
- Sprawdzić, czy w obrabianym materiale nie ma ciał obcych, takich jak gwoździe, śruby itp. i usunąć je.
- Nie wywierać zbyt dużego nacisku na produkt. Pozwolił produktowi wykonać pracę.
- Stępione, wygięte lub uszkodzone belki nożycowe należy wymienić.

## 9.1 Przycinanie żywopłotu

- Najpierw obcinać bok żywopłotu (od dołu do góry), a dopiero potem górną część.
- Boki żywopłotu obciąć tak, aby jego górna część była nieco węższa.
- Użyć piły ręcznej lub nożyc ogrodowych w celu obcięcia grubszych gałęzi.
- Zarówno nóż tnący do krzewów, jak i nóż tnący do trawy może być stosowany do przycinania żywopłotu.

## 9.2 Cięcie trawy i krzewów

- Trawę najlepiej kosić, gdy jest sucha i niezbyt wysoka.
- Przesuwać produkt równomiernie do przodu lub w górę i w dół po łuku.
- Dwustronna belka nożycowa umożliwia cięcie w obu kierunkach lub — poprzez ruchy wahadłowe — cięcie z jednej strony na drugą.
- Nóż tnący do trawy nadaje się również do przycinania krzewów.
- Wysoką trawę należy przycinać stopniowo od góry i po trochu.

## 9.3 Wskazówki dotyczące zastosowania

W celu przycinania żywopłotu na jednakowej wysokości:

- na wybranej wysokości, wzdłuż żywopłotu należy rozwinąć żyłkę.
- żywopłot przycinać bezpośrednio nad żyłką.

Zalecany czas przycinania (Europa Zachodnia):

- Żywopłot liściasty: czerwiec do października
- Żywopłot iglasty: kwiecień do sierpnia
- Szybko rosnący żywopłot: od maja co ok. 6 tygodni

Zwracać uwagę na ptaki wysiadujące jaja w żywopłocie. W takim przypadku przesunąć obcinanie żywopłotu w czasie lub pominąć ten obszar.

## 10 Czyszczenie i konserwacja

### **⚠ OSTRZEŻENIE**

Prace naprawcze i konserwacyjne, które nie są opisane w niniejszej instrukcji eksploatacji, należy zlecać wyspecjalizowanemu warsztatowi. Stosować wyłącznie oryginalne części zamienne.

Istnieje niebezpieczeństwo wypadku! Konserwację i czyszczenie należy zawsze przeprowadzać przy wyjętym akumulatorze. Istnieje niebezpieczeństwo odniesienia obrażeń! Przed rozpoczęciem wszelkich prac konserwacyjnych i czyszczenia poczekać, aż produkt ostygnie. Elementy silnika są gorące. Istnieje niebezpieczeństwo odniesienia obrażeń i poparzeń!

Produkt może nieoczekiwania się uruchomić i doprowadzić do obrażeń.

- Wyjąć akumulator.
- Poczekać, aż produkt ostygnie.
- Wyjąć narzędzie robocze.

### **⚠ OSTROŻNIE**

Podczas obsługi noży należy nosić rękawice ochronne!

### **⚠ OSTROŻNIE**

Po wyłączeniu produkt będzie działał dalej. Odczekać, aż produkt całkowicie się zatrzyma.

### 10.1 Czyszczenie

1. Po każdym użyciu należy wyczyścić belkę nożycową szmatką nasączoną olejem.
2. Po każdym użyciu naoliwić belkę nożycową za pomocą puszki z olejem lub sprayu.
3. W celu czyszczenia nie zanurzać produktu w wodzie lub innych cieczach.
4. Nie należy spryskiwać produktu wodą.
5. W miarę możliwości osłony, szczeliny wentylacyjne i obudowę silnika powinny być wolne od pyłu i zanieczyszczeń. Produkt czyścić czystą ściereczką lub przedmuchiwać sprężonym powietrzem pod niskim ciśnieniem. Zalecamy czyszczenie produktu bezpośrednio po każdym użyciu.
6. Otwory wentylacyjne muszą być zawsze drożne.
7. Nie używać detergentów ani rozpuszczalników; mogą one spowodować korozję plastikowych części produktu wykonanych. Zwracać uwagę, aby do wnętrza produktu nie dostała się woda.

### 10.2 Konserwacja

1. Przed każdym użyciem produktu, skontrolować je pod kątem widocznych wad, przykładowo poluzowane, zużyte lub uszkodzone części.

2. Skontrolować trwałe osadzenie śruby w belce nożycowej.
3. Sprawdzać osłony i urządzenia zabezpieczające pod kątem uszkodzeń i prawidłowego zamocowania. W razie potrzeby wymienić je.
4. Lekkie szczyrby przy ostrzach można wygładzić samodzielnie. W tym celu wygładzić krawędzie tnące za pomocą osekli. Tylko ostre ostrza zapewniają dobrą wydajność cięcia.
5. Stępione, wygięte lub uszkodzone belki nożycowe należy wymienić.

## 11 Przechowywanie

### Przygotowanie do przechowywania

1. Usunąć akumulator.
2. Wyczyścić i sprawdzić produkt pod kątem uszkodzeń.
3. Na czas transportu lub przechowywania produktu należy zakryć nóż za pomocą osłony noża
4. Nawozy i inne ogrodowe środki chemiczne zawierają substancje, które mogą powodować silną korozję części metalowych. Nie przechowywać produktu w pobliżu tych substancji.

Produkt i jego akcesoria należy przechowywać w ciemnym, suchym i zabezpieczonym przed mrozem miejscu, niedostępnym dla dzieci.

Optymalna temperatura przechowywania wynosi od 5°C do 30°C.

Produkt należy przechowywać w oryginalnym opakowaniu.

Przykryć produkt, by chronić je przed pyłem lub wilgocią. Przechowywać instrukcję obsługi produktu.

## 12 Naprawa i zamawianie części zamiennych

Należy pamiętać, że w przypadku tego produktu poniższe części podlegają naturalnemu zużyciu lub zużyciu uwarunkowanemu użytkowaniem, bądź są potrzebne jako materiały zużywalne.

### UWAGA

Zgodnie z ustawą o odpowiedzialności cywilnej za produkt nie ponosi się odpowiedzialności za szkody powstałe wskutek nieprawidłowych napraw lub niestosowania oryginalnych części zamiennych.

Zwrócić się do serwisu klienta lub autoryzowanego specjalisty. Powyższe dotyczy również części akcesoriów.

Części zamienne i wyposażenie można zamówić w naszym punkcie serwisowym. W tym celu zeskanować kod QR znajdujący się na stronie tytułowej.

### 12.1 Zamawianie części zamiennych

Przy zamawianiu części zamiennych należy podać następujące dane:

- Oznaczenie modelu
- Numer artykułu
- Dane z tabliczki znamionowej

#### Części zamienne / akcesoria

Akumulator SBP2.0 - nr artykułu:	7909201708
----------------------------------	------------

Akumulator SBP4.0 - nr artykułu:	7909201709
Ładowarka SBC2.4A - nr artykułu:	7909201710
Ładowarka SBC4.5A - nr artykułu:	7909201711
Ładowarka SDBC2.4A - nr artykułu:	7909201712
Ładowarka SDBC4.5A - nr artykułu:	7909201713
Nr artykułu StarterKit SBSK2.0:	7909201720
Nr artykułu StarterKit SBSK4.0:	7909201721

### 13 Utylizacja i ponowne wykorzystanie

#### Wskazówki dotyczące opakowania



Materiały opakowaniowe nadają się do recyklingu. Opakowania należy utylizować w sposób przyjazny dla środowiska.

#### Wskazówki dotyczące ustawy o urządzeniach elektrycznych i elektronicznych (ElektroG)



**Zużyte urządzenia elektryczne i elektroniczne nie wchodzą w skład odpadów domowych, lecz muszą być zbierane i usuwane oddzielnie!**

- Stare baterie lub akumulatory, które nie są na stałe zainstalowane w starym urządzeniu, należy usunąć przed oddaniem go do serwisu nie powodując zniszczenia! Ich utylizacja jest regulowana ustawą o bateriach.
- Właściciele lub użytkownicy urządzeń elektrycznych i elektronicznych są prawnie zobowiązani do ich zwrotu po zakończeniu użytkowania.
- Użytkownik końcowy jest odpowiedzialny za usunięcie swoich danych osobowych ze starego urządzenia przeznaczonego do utylizacji!
- Symbol przekreślonego kosza na śmieci oznacza, że zużytego urządzenia elektrycznego i elektronicznego nie wolno wyrzucać razem z odpadami domowymi.
- Zużyte urządzenia elektryczne i elektroniczne można bezpłatnie oddawać w następujących miejscach:
  - Publiczne punkty utylizacji lub zbiórki odpadów (np. place przy budynkach komunalnych)
  - Punkty sprzedaży urządzeń elektrycznych (stacjonarne i internetowe), o ile dystrybutorzy są zobowiązani do ich odbioru lub oferują je dobrowolnie.

– Do trzech sztuk urządzeń elektrycznych i elektronicznych każdego typu, o długości krawędzi nie większej niż 25 centymetrów, można bezpłatnie zwrócić do producenta bez konieczności wcześniejszego zakupu nowego urządzenia od producenta lub można je oddać do innego autoryzowanego punktu zbiórki w swojej okolicy.

– W celu uzyskania informacji na temat dodatkowych warunków przyjmowania zwrotów przez producentów i dystrybutorów należy skontaktować się z odpowiednim działem obsługi klienta.

- W przypadku dostarczenia przez producenta nowego urządzenia elektrycznego do prywatnego gospodarstwa domowego, może ono zorganizować bezpłatną zbiórkę zużytych urządzeń elektrycznych i elektronicznych na wniosek użytkownika końcowego. W tym celu należy skontaktować się z działem obsługi klienta producenta.
- Niniejsze oświadczenia dotyczą wyłącznie urządzeń zainstalowanych i sprzedawanych w krajach Unii Europejskiej i podlegają Dyrektywie Europejskiej 2012/19/UE. W krajach spoza Unii Europejskiej mogą obowiązywać inne przepisy dotyczące utylizacji ZSEE.

#### Wskazówki dotyczące akumulatora litowo-jonowego



**Przed utylizacją urządzenia należy wyjąć z niego akumulator!**

- Akumulatora nie wrzucać do odpadów domowych, do ognia (zagrożenie wybuchem) ani do wody. Uszkodzone akumulatory mogą być szkodliwe dla środowiska i zdrowia, jeśli wydostaną się z nich toksyczne opary lub płyny.
- Zgodnie z dyrektywą 2006/66/WE uszkodzone lub zużyte akumulatory należy poddać recyklingowi.
- Oddać urządzenie i ładowarkę do centrum recyklingu. Używane części plastikowe i metalowe można oddzielić według typu i w ten sposób poddać recyklingowi.
- Rozładowane akumulatory należy utylizować. Zaleca się pokrycie biegunów paskiem samoprzylepnym w celu ochrony przed zwarcieniem. Nie otwierać akumulatora.
- Akumulatory należy utylizować zgodnie z lokalnymi przepisami. Akumulatory należy oddawać do punktu zbiórki zużytych akumulatorów, gdzie mogą zostać poddane recyklingowi w sposób przyjazny dla środowiska. Należy zapytać o to lokalną firmę zajmującą się utylizacją odpadów.

### 14 Pomoc dotycząca usterek

Usterka	Możliwa przyczyna	Środek zaradczy
Produkt się nie uruchamia.	Moc akumulatora jest zbyt niska.	Naładować akumulator.
	Akumulator nie jest prawidłowo włożony.	Wsunąć akumulator do uchwytu akumulatora. Akumulator zatrząskuje się w słyszalny sposób.
	Uszkodzony włącznik/wyłącznik.	Proszę skontaktować się z naszym działem serwisowym.
Produkt pracuje z przerwami.	Wewnętrzny styk chwiejny.	Proszę skontaktować się z naszym działem serwisowym.
	Uszkodzony włącznik/wyłącznik.	

Usterka	Możliwa przyczyna	Środek zaradczy
Belka nożycowa nagrzewa się.	Belka nożycowa stępiona.	Sprawdzić belkę nożycową, oszlifować lub skontaktować się z naszym działem serwisowym.
	Belka nożycowa ma szczyrby.	
	Za duże tarcie ze względu na brak smarowania.	Naoliwić belkę nożycową.
Słaby wynik cięcia	Belka nożycowa stępiona.	Sprawdzić belkę nożycową, oszlifować lub skontaktować się z naszym działem serwisowym.
	Za duże tarcie ze względu na brak smarowania.	Naoliwić belkę nożycową.
	Zabrudzona belka nożycowa.	Wyczyścić belkę nożycową.
	Niewłaściwa technika cięcia.	Przestrzegać wskazówek roboczych.

## 15 Warunki gwarancji - seria Scheppach 20V IXES

Data aktualizacji 11.07.2023

### Drugi kliencie,

Nasze produkty podlegają ścisłej kontroli jakości. Gdyby produkt nadal nie działał prawidłowo, wyrażamy z tego powodu ubolewanie i prosimy o kontakt z naszym Działem Serwisowym pod adresem podanym poniżej. Z przyjemnością udzielimy również pomocy telefonicznej za pośrednictwem numeru serwisowego. Poniższe informacje mają za zadanie pomóc w bezproblemowym rozpatrzeniu i rozstrzygnięciu roszczenia.

### Dochodzenie roszczeń gwarancyjnych regulują poniższe zasady:

1. **Niniejsze warunki gwarancji** regulują nasze **dotatkowe usługi gwarancyjne producenta** dla nabywców (prywatnych użytkowników końcowych) nowych produktów. Niniejsza gwarancja nie ma wpływu na ustawowe roszczenia gwarancyjne. Odpowiedzialność za to ponosi sprzedawca, od którego zakupiono produkt.

2. **Usługa gwarancyjna** obejmuje wyłącznie wady nowego produktu zakupionego przez użytkownika, które wynikają z wady materiałowej lub produkcyjnej i jest – według naszego uznania – ograniczona do bezpłatnej naprawy takich wad lub wymiany produktu (w razie potrzeby również wymiany na kolejny model). Wymienione produkty lub części stają się naszą własnością. Należy pamiętać, że zgodnie z przeznaczeniem nasze produkty nie zostały skonstruowane do użytku komercyjnego, rzemieślniczego lub przemysłowego. Z tego względu gwarancja jest nieważna, jeśli produkt był używany w działalności handlowej, rzemieślniczej lub przemysłowej w okresie gwarancyjnym lub został poddany równoważnym obciążeniom.

### 3. Nasze usługi gwarancyjne nie obejmują:

- Uszkodzenia produktu spowodowane nieprzestrzeganiem instrukcji montażu, nieprawidłową instalacją, nieprzestrzeganiem instrukcji obsługi (np. podłączeniem do niewłaściwego napięcia sieciowego lub rodzaju prądu) lub przepisów dotyczących konserwacji i bezpieczeństwa lub użytkowaniem produktu w nieodpowiednich warunkach środowiskowych, a także nieodpowiednią pielęgnacją i konserwacją.

- Uszkodzenia produktu spowodowane niewłaściwym użytkowaniem lub niewłaściwym zastosowaniem (takim jak przeciążenie produktu lub użycie niezatwierdzonych narzędzi lub akcesoriów), przedostaniem się ciał obcych do produktu (takich jak piasek, kamienie lub kurz), uszkodzeniami transportowymi, użyciem siły lub wpływami zewnętrznymi (takimi jak uszkodzenia spowodowane upadkiem).

- Uszkodzenie produktu lub jego części wynikające z normalnego, zwykłego (eksploatacyjnego) lub innego naturalnego zużycia, jak również uszkodzenie i/lub zużycie części ulegających zużyciu.

- Wady produktu spowodowane użyciem akcesoriów, dodatków lub części zamiennych, które nie są częściami oryginalnymi lub nie są stosowane zgodnie z przeznaczeniem.

- Produkty, w których wprowadzono zmiany lub modyfikacje.

- Niewielkie odchylenia od stanu pierwotnego, które są nieistotne dla wartości i użyteczności produktu.

- Produkty, w których przeprowadzono nieautoryzowane naprawy lub naprawy, w szczególności przez nieautoryzowaną stronę trzecią.

- Jeśli brakuje oznaczenia na produkcie lub informacje identyfikacyjne produktu (naklejka na urządzeniu) są nieczytelne.

- Produkty, które wykazują silne zabrudzenia i z tego powodu są odrzucane przez personel serwisowy.

- Roszczenia o odszkodowanie i szkody następcze są zasadniczo wyłączone z niniejszej gwarancji.

4. **Okres gwarancji** wynosi zazwyczaj **5 lat** (12 miesięcy w przypadku baterii/akumulatorów) i rozpoczyna się w dniu zakupu produktu. Decydująca jest data na oryginalnym dowodzie zakupu. Roszczenia gwarancyjne należy zgłaszać niezwłocznie po ich stwierdzeniu. Dochodzenie roszczeń gwarancyjnych po upływie okresu gwarancji jest wykluczone. Naprawa lub wymiana produktu nie skutkuje przedłużeniem okresu gwarancji, ani nie powoduje rozpoczęcia nowego okresu gwarancji na produkt lub zainstalowane części zamienne. Dotyczy to również korzystania z usług na miejscu. Wspomniany produkt należy wyczyścić i odesłać do Centrum Serwisowego wraz z kopią dowodu zakupu, który musi zawierać datę zakupu i nazwę produktu.



- Jeśli produkt zostanie wysłany niekompletny, bez pełnego zakresu dostawy, brakujące akcesoria zostaną dodane / odejście od wartości, jeśli produkt zostanie wymieniony lub nastąpi zwrot pieniędzy. Częściowo lub całkowicie zdemontowane produkty nie mogą być uznane jako podstawa gwarancji. W przypadku nieuzasadnionej reklamacji lub poza okresem gwarancyjnym, kupujący zasadniczo ponosi koszty transportu i ryzyko związane z transportem. **Należy wcześniej zgłosić sprawę gwarancyjną do Centrum Serwisowego (patrz poniżej).** Co do zasady ustala się, że wadliwy produkt wraz z krótkim opisem usterki zostanie wysłany w formie zorganizowanego zwrotu lub - w przypadku naprawy poza okresem gwarancji - odpowiednio ostemplowany, z zachowaniem odpowiedniego opakowania i wytycznych dotyczących wysyłki, na adres serwisu podany poniżej. **Należy zwrócić uwagę, aby produkt (w zależności od modelu) ze względów bezpieczeństwa był wolny od wszelkich materiałów eksploatacyjnych przy dostawie zwrotnej.** Produkt wysyłany do naszego Centrum Serwisowego musi być zapakowany w taki sposób, aby uniknąć uszkodzenia reklamowanego produktu podczas transportu. Po udanej naprawie/wymianie produkt zostanie bezpłatnie odesłany. Jeśli produkty nie mogą zostać naprawione lub wymienione, kwota pieniężna do wysokości ceny zakupu wadliwego produktu może zostać zwrócona według naszego wyłącznego uznania, biorąc pod uwagę wszelkie potrącenia z tytułu zużycia. Niniejsze usługi gwarancyjne są świadczone wyłącznie na rzecz pierwotnego nabywcy prywatnego i nie podlegają cesji ani przeniesieniu.
5. **Wydłużenie okresu gwarancji do 10 lat:** Scheppach proponuje dodatkowe przedłużenie gwarancji o 5 lat na produkty z serii Scheppach 20V. W związku z tym okres gwarancji na te produkty wynosi 10 lat. Nie dotyczy to baterii/akumulatorów, ładowarek i akcesoriów. Można ubiegać się o przedłużenie gwarancji, rejestrując produkt Scheppach z tej serii online na stronie <https://garantie.scheppach.com> nie później niż 30 dni od daty zakupu. Po pomyślnej rejestracji online nastąpi potwierdzenie przedłużenia gwarancji związanej z przedmiotem.
6. **W celu dochodzenia roszczeń gwarancyjnych, należy skontaktować się z naszym Centrum Serwisowym.**  
**Najlepiej skorzystać z formularza na naszej stronie głównej:** <https://www.scheppach.com/de/service>  
**Proszę nie wysłać nam żadnych produktów bez uprzedniego skontaktowania się i zarejestrowania w naszym Centrum Serwisowym.**  
**Warunkiem koniecznym do skorzystania z tych gwarancji jest wstępny kontakt z naszym Centrum Serwisowym.** Roszczenia gwarancyjne należy zgłaszać przed upływem okresu gwarancyjnego w ciągu 14 dni od wykrycia wady. W tym celu wymagany jest oryginalny dowód zakupu oraz, w stosownych przypadkach, potwierdzenie przedłużenia gwarancji związanej z przedmiotem.

7. **Czas rozpatrywania** - Z reguły reklamacje są rozpatrywane w ciągu 14 dni od ich wpłynięcia do naszego Centrum Serwisowego. Jeśli w wyjątkowych przypadkach podany czas przetwarzania zostanie przekroczony, użytkownik zostanie o tym poinformowany z odpowiednim wyprzedzeniem.
8. **Części zużywające się są generalnie wyłączone z gwarancji!** - Części zużywające się to: a) dostarczone, dołączone i/lub zainstalowane baterie/akumulatory, jak również b) wszystkie części zużywające się zależne od modelu (w tym paski, brzeszczoły, narzędzia wkładane, tarcze szlifierskie, filtry, szczotki węglowe itp.). Usługa gwarancyjna nie obejmuje baterii lub akumulatorów, które są głęboko rozładowane lub uszkodzone na obudowie lub zaciskach baterii.
9. **Szacowanie kosztów** - Produkty, które nie są lub przestały być objęte gwarancją, zostaną naprawione za opłatą. Na wniosek do naszego Centrum Serwisowego można przesłać wadliwe produkty w celu oszacowania kosztów i, w razie potrzeby, udzielenia Centrum Serwisowemu pisemnej zgody (pocztą, e-mailem) na naprawę. Bez zatwierdzenia naprawy dalsze rozpatrywanie nie będzie możliwe.
10. **Inne roszczenia**, niż te wymienione powyżej nie mogą być dochodzone.

**Warunki gwarancji** obowiązują wyłącznie w wersji aktualnej w momencie zgłoszenia reklamacji i można je znaleźć na naszej stronie internetowej ([www.scheppach.com](http://www.scheppach.com)), jeśli ma to zastosowanie. Wersja niemiecka ma zawsze pierwszeństwo w przypadku tłumaczeń.

**Scheppach GmbH · Günzburger Str. 69 · 89335 Ichenhausen (Niemcy)**

**Telefon: +800 4002 4002 ·**

**E-mail: [customerservice.PL@scheppach.com](mailto:customerservice.PL@scheppach.com) ·**

**Strona internetowa: <https://www.scheppach.com>**

Zastrzegamy sobie prawo do wprowadzania zmian w niniejszych warunkach gwarancji w dowolnym momencie bez wcześniejszego powiadomienia.

## 16 Deklaracja zgodności UE

### Tłumaczenie oryginalnej deklaracji zgodności

**Producent:**

Scheppach GmbH  
Günzburger Straße 69  
D-89335 Ichenhausen

Oświadczamy na własną odpowiedzialność, że opisany tutaj produkt jest zgodny z obowiązującymi dyrektywami i normami.

Marka: **SCHEPPACH**  
Nazwa artykułu: **AKUMULATOROWE NOŻYCE DO TRAWY I KRZEWÓW C-HTGS200-X 5912205900**

Nr art.

**Dyrektywy UE:**

2014/30/UE, 2006/42/WE, 2000/14/WE\_2005/88/WE, 2011/65/UE\*

\* Wymieniony powyżej przedmiot niniejszej deklaracji jest zgodny z wymogami dyrektywy 2011/65/UE Parlamentu Europejskiego i Rady z 8 czerwca 2011 r. w sprawie ograniczenia stosowania niektórych niebezpiecznych substancji w sprzęcie elektrycznym i elektronicznym.

**Zastosowane normy:**

EN 62841-1:2015/A11:2021; EN 62841-4-2:2019; EN IEC 55014-1:2021; EN IEC 55014-2:2021

**Pełnomocnik ds. dokumentacji:**

David Rümpelein  
Günzburger Str. 69  
D-89335 Ichenhausen  
Ichenhausen, 24.11.2023



Simon Schünk

Division Manager Product Center



Andreas Pecher

Head of Project Management





## Popis sadržaja

1	Uvod.....	125
2	Opis proizvoda (sl. 1).....	125
3	Opseg isporuke (sl. 1).....	126
4	Namjenska uporaba.....	126
5	Sigurnosne napomene.....	126
6	Tehnički podatci.....	129
7	Raspakiranje.....	129
8	Rukovanje.....	129
9	Napomene za rad.....	130
10	Čišćenje i održavanje.....	131
11	Skladištenje.....	131
12	Popravak i naručivanje rezervnih dijelova.....	131
13	Zbrinjavanje i recikliranje.....	132
14	Otklanjanje neispravnosti.....	132
15	Uvjeti jamstva – serija Scheppach 20 V IXES....	133
16	EU izjava o sukladnosti.....	134
17	Povećani crteži.....	230

## Objašnjenje simbola na proizvodu

Svrha je simbola u ovom priručniku skrenuti vašu pozornost na moguće rizike. Sigurnosne simbole i objašnjenja uz njih valja pomno proučiti. Sama upozorenja ne otklanjaju rizike i ne mogu zamijeniti ispravne mjere za sprječavanje nesreća.

	Prije stavljanja u pogon pročitajte i poštujujte priručnik za rukovanje i sigurnosne napomene!
	Pozor! Nepridržavanje znakova sigurnosti i upozoravajućih obavijesti postavljenih na proizvodu te nepridržavanje sigurnosnih napomena i uputa za rukovanje može uzrokovati teške ozljede ili čak smrt.
	Nosite zaštitne naočale.
	Nosite zaštitne rukavice!
	Nosite štitnik sluha.
	Proizvod ne izlažite kiši. Proizvod je dopušteno stacionirati, skladištiti i rabiti samo u suhim okolnim uvjetima.
	Opasnost zbog izbačenih dijelova kada motor radi.
	Pozor! Opasnost od ozljeda zbog pokrenutih noževa.

	Pobrinite se za to da se druge osobe udalje na dovoljnu sigurnosnu udaljenost.
	Zajamčena razina zvučne snage proizvoda.
	Litij-ionski akumulator
	Proizvod udovoljava važećim europskim direktivama.

## 1 Uvod

### Proizvođač:

Scheppach GmbH  
Günzburger Straße 69  
D-89335 Ichenhausen

### Poštovani kupci

Želimo vam mnogo zadovoljstva i uspjeha prilikom rada s novim proizvodom.

### Napomena:

Prema važećem njemačkom Zakonu o odgovornosti za proizvode, proizvođač ovog proizvoda ne odgovara za štete koje nastanu na ovom proizvodu ili koje ovaj proizvod uzrokuje u slučaju:

- neispravnog rukovanja
- nepridržavanja priručnika za uporabu
- popravaka koje obave drugi, neovlašteni stručnjaci
- ugradnje i zamjene neoriginalnih rezervnih dijelova
- nenamjenske uporabe.

### Vodite računa o sljedećem:

Priručnik za uporabu sastavni je dio ovog proizvoda.

On sadržava važne napomene za siguran, propisan i ekonomičan rad s proizvodom te za izbjegavanje opasnosti, smanjivanje troškova popravaka i prekida rada te povećavanje pouzdanosti i vijeka trajanja proizvoda. Osim sigurnosnih propisa iz ovog priručnika za uporabu svakako se pridržavajte i nacionalnih propisa koji se odnose na rad ovog proizvoda.

Prije uporabe proizvoda upoznajte se sa svim napomenama za rukovanje i sigurnosnim napomenama. Rabite proizvod samo prema opisu i za navedena područja primjene. Sačuvajte priručnik za uporabu, a u slučaju predaje proizvoda drugoj osobi, svakako predajte i sve dokumente.

## 2 Opis proizvoda (sl. 1)

1. Nož za rezanje trave
- 1a. Zupčasti vijenac noža za rezanje trave
2. Tipke za deblokiranje nastavka noža
3. Kućište motora
4. Uklopni zapor
5. Sklopka za uključivanje/isključivanje
6. Ručka
7. Držać akumulatora
8. Nož za rezanje grmlja
- 8a. Zupčasti vijenac noža za rezanje grmlja
9. Štitnik noža za rezanje grmlja
10. Štitnik noža za rezanje trave

11. Tipka za deblokiranje (akumulator)
12. Akumulator\*

\* = nije sadržano u opsegu isporuke!

### 3 Opseg isporuke (sl. 1)

Poz.	Količina	Naziv
1.	1 x	Nož za rezanje trave
8.	1 x	Nož za rezanje grmlja
9.	1 x	Štitnik noža za rezanje grmlja
10.	1 x	Štitnik noža za rezanje trave
	1 x	Akumulatorske škare za travu i grmlje
	1 x	Priručnik za uporabu

### 4 Namjenska uporaba

Proizvod je namijenjen samo za rezanje i orezivanje tanjih izdanaka na živici, grmlju i ukrasnom bilju te za rezanje trave na rubovima i na malim površinama.

Proizvod je dopušteno rabiti samo namjenski. Svaka druga uporaba smatra se nenamjenskom. Za štete ili ozljede uzrokovane takvom uporabom odgovoran je korisnik/rukovatelj, a ne proizvođač.

Sastavni je dio namjenske uporabe i pridržavanje sigurnosnih napomena te uputa za montažu i rad u priručniku za uporabu.

Osobe koje rabe i održavaju proizvod moraju biti upoznate s njim i podučene o mogućim opasnostima.

Proizvođač ne odgovara za izmjene na proizvodu i time uzrokovane štete.

Proizvod je dopušteno rabiti samo s originalnim dijelovima i originalnim priborom proizvođača.

Potrebno je pridržavanje propisa o sigurnosti, radu i održavanju proizvođača te dimenzija navedenih u tehničkim podacima.

Molimo imajte na umu da naši proizvodi namjenski nisu konstruirani za komercijalnu, obrtničku ili industrijsku uporabu. Ne preuzimamo odgovornost ako se proizvod rabi u komercijalnim, obrtničkim ili industrijskim pogonima te za srodne postupke.

### Objašnjenje signalnih riječi u priručniku za uporabu

<b>⚠ OPASNOST</b>
<b>Signalna riječ za označavanje neposredno predstojeće opasne situacije koja će, ako se ne izbjegne, uzrokovati smrt ili teške ozljede.</b>
<b>⚠ UPOZORENJE</b>
<b>Signalna riječ za označavanje potencijalno opasne situacije koja bi, ako se ne izbjegne, mogla uzrokovati smrt ili teške ozljede.</b>
<b>⚠ OPREZ</b>
<b>Signalna riječ za označavanje potencijalno opasne situacije koja bi, ako se ne izbjegne, mogla uzrokovati neznatne ili srednje teške ozljede.</b>

<b>POZOR</b>
<b>Signalna riječ za označavanje potencijalno opasne situacije koja bi, ako se ne izbjegne, mogla uzrokovati materijalne štete na proizvodu ili vlasništvu/imovini.</b>

### 5 Sigurnosne napomene

<b>⚠ UPOZORENJE</b>
<b>Pročitajte sve sigurnosne napomene, upute, crteže i tehničke podatke isporučene s ovim električnim alatom.</b>
Nepridržavanje sljedećih uputa može uzrokovati električni udar, požar i/ili teške ozljede.

#### Sačuvajte sve sigurnosne napomene i upute za buduće potrebe.

Pojam „električni alat“ koji se rabi u sigurnosnim napomenama odnosi se na električne alate s napajanjem iz električne mreže (s mrežnim kabelom) ili na električne alate s akumulatorskim napajanjem (bez električnog kabela).

#### 1) Sigurnost na radnom mjestu

- a) **Radno mjesto mora biti čisto i dobro osvijetljeno.** Nered ili neosvijetljeni radni prostori mogu uzrokovati nezgode.
- b) **Ne radite s električnim alatom u potencijalno eksplozivnoj atmosferi u kojoj su prisutne zapaljive tekućine, plinovi ili prašina.** Električni alati proizvode iskre koje mogu zapaliti prašinu ili pare.
- c) **Udaljite djecu i druge osobe tijekom uporabe električnog alata.** U slučaju odvratanja pozornosti može te izgubiti kontrolu nad električnim alatom.

#### 2) Električna sigurnost

- a) **Utikač električnog alata mora odgovarati utičnici. Utikač nije dopušteno ni na koji način izmijeniti. Ne rabite adapterske utikače zajedno s uzemljenim električnim alatima.** Originalni utikači i odgovarajuće utičnice smanjuju rizik od električnog udara.
- b) **Izbjegavajte dodir tijela s uzemljenim površinama kao što su cijevi, radijatori, štednjaci i hladnjaci.** Postoji povećan rizik od električnog udara ako je vaše tijelo uzemljeno.
- c) **Ne izlažite električne alate kiši ili vlazi.** Prodiranje vode u električni alat povećava rizik od električnog udara.
- d) **Ne rabite električni kabel za nošenje ili vješanje električnog alata ili za izvlačenje utikača iz utičnice. Držite električni kabel dalje od izvora topline, ulja, oštih rubova ili pokretnih dijelova.** Oštećeni ili zapleteni električni kabeli povećavaju rizik od električnog udara.
- e) **Prilikom rada s električnim alatom na otvorenom rabite samo produžne kabele koji su prikladni i za vanjsku uporabu.** Uporaba produžnog kabela koji je prikladan za vanjski prostor smanjuje rizik od električnog udara.

- f) **Ako ne možete izbjeći rad električnog alata u vlažnoj okolini, uporabite zaštitnu strujnu sklopku.** Uporaba zaštitne strujne sklopke smanjuje rizik od električnog udara.

### 3) Sigurnost ljudi

- a) **Budite pozorni, pazite na ono što radite i postupajte razumno prilikom rada s električnim alatom. Ne rabite električni alat ako ste umorni ili pod utjecajem droge, alkohola ili lijekova.** Trenutak nepozornosti prilikom uporabe električnog alata može uzrokovati najteže ozljede.
- b) **Nosite osobnu zaštitnu opremu i uvijek nosite zaštitne naočale.** Nošenje osobne zaštitne opreme kao što je maska protiv prašine, neklizajuće zaštitne cipele, zaštitna kaciga ili štitićni sluha, ovisno o vrsti i uporabi električnog alata, smanjuje rizik od ozljeda.
- c) **Izbjegavajte nenamjerno stavljanje u pogon. Provjerite je li električni alat isključen prije nego što ga priključite na električnu mrežu i/ili bateriju, prije podizanja ili nošenja.** Nošenje električnog alata s prstom na sklopki ili priključivanje uključenog električnog alata na električnu mrežu može uzrokovati nezgode.
- d) **Prije uključivanja električnog alata uklonite alate za namještanje ili ključ za vijke.** Alat ili ključ koji se nalazi na okretnom dijelu električnog alata može uzrokovati ozljede.
- e) **Izbjegavajte neobičan položaj tijela. Zauzmite siguran položaj tijela i uvijek održavajte ravnotežu.** Na taj način moći ćete električni alat bolje kontrolirati u nepredvidljivim situacijama.
- f) **Nosite odgovarajuću odjeću. Ne nosite široku odjeću ili nakit.** Maknite kosu i odjeću dalje od pokretnih dijelova. Pokretni dijelovi mogu zahvatiti labavu odjeću, nakit ili dugu kosu.
- g) **Ako je moguće montiranje naprava za usisavanje i prikupljanje prašine, njih valja priključiti i ispravno rabiti.** Uporaba sustava za usisavanje prašine može smanjiti opasnosti uzrokovane prašinom.
- h) **Ne uljuljajte se u lažni osjećaj sigurnosti i ne kršite sigurnosna pravila za električne alate, čak i ako ste nakon dugotrajne uporabe upoznati s električnim alatom.** Nemarno postupanje može u djeliću sekunde uzrokovati teške ozljede.

### 4) Uporaba i rukovanje električnim alatom

- a) **Ne preopterećujte električni alat. Rabite prikladan električni alat za vaš zadatak.** Prikladnim električnim alatom radit ćete bolje i sigurnije u specificiranom rasponu snage.
- b) **Ne rabite električni alat ako je sklopka oštećena.** Električni alat koji se ne može više uključiti ili isključiti opasan je i mora se popraviti.
- c) **Izvučite utikač iz utičnice i/ili izvadite prenosivi akumulator prije obavljanja namještanja uređaja, mijenjanja radnih alata ili polaganja električnog alata.** Tom mjerom opreza sprječava se nenamjerno pokretanje električnog alata.
- d) **Spremite električne alate koje ne rabite izvan doseg djece. Ne dopustite da električni alat rabe osobe koje nisu upoznate s njim ili koje nisu pročitale ove upute.** Električni alati su opasni ako ih rabe neiskusne osobe.

- e) **Pozorno njegujte električne alate i radni alat. Provjerite funkcioniraju li pokretni dijelovi ispravno i da ne zapinju, jesu li dijelovi slomljeni ili toliko oštećeni toliko da onemogućavaju funkcioniranje električnog alata. Prije uporabe električnog alata zatražite popravak oštećenih dijelova.** Mnoge nezgode uzrokovane su upravo lošim održavanjem električnih alata.
- f) **Alate za rezanje redovito oštrite i čistite.** Rubovno održavani alati za rezanje s oštrim reznim rubovima manje će zapinjati i lakše ih je kontrolirati.
- g) **Rabite električni alat, radni alat, nastavke itd. prema ovim uputama. Pritom vodite računa o radnim uvjetima i zadatku koji valja obaviti.** Uporaba električnih alata za primjene za koje on nije predviđen može uzrokovati opasne situacije.
- h) **Ručke i prihvatne površine moraju biti suhe, čiste i očišćene od ulja i masnoće.** Skliske ručke i prihvatne površine ne omogućavaju sigurno rukovanje i nadzor nad električnim alatom u nepredviđenim situacijama.

### 5) Servisiranje

- a) **Električni alat smije popravljati samo kvalificirani stručnjak i to samo s originalnim rezervnim dijelovima.** Tako ćete biti sigurni da je električni alat i dalje siguran.

### Uporaba akumulatorskog alata i rukovanje njime

- a) **Akumulatore puniti samo punjačima koje preporučuje proizvođač.** Punjač koji je prikladan za određenu vrstu akumulatora kod uporabe s drugim akumulatorima može uzrokovati opasnost od požara.
- b) **U električnim alatima rabite samo za to predviđene akumulatore.** Uporaba drugih akumulatora može dovesti do ozljeda i opasnosti od požara.
- c) **Akumulatore koje ne rabite držite dalje od spajalica za papir, kovanica, ključeva, čavala, vijaka i drugih sitnih metalnih predmeta koji mogu uzrokovati premoženje kontakata.** Kratki spoj između kontakata akumulatora može dovesti do opekline ili požara.
- d) **U slučaju nepravilne primjene tekućina može iscuriti iz akumulatora. Izbjegavajte kontakt s njom. U slučaju slučajnog kontakta isperite vodom. Ako tekućina dospje u oči, dodatno zatražite liječničku pomoć.** Akumulatorska tekućina koja iscuri može uzrokovati nadraživanje kože ili opekline.
- e) **Ne upotrebljavajte oštećene ili preinačene akumulatore.** Oštećeni ili preinačeni akumulatori mogu se nepredviđeno ponašati i dovesti do požara, eksplozije ili opasnosti od ozljeda.
- f) **Akumulator ne izlažite vatri ili previsokim temperaturama.** Vatra ili temperature više od 130 °C mogu uzrokovati eksploziju.
- g) **Slijedite sve upute za punjenje i akumulator ili akumulatorski alat nikad ne puniti izvan područja temperature navedenog u priručniku za uporabu.** Nepravilno punjenje ili punjenje izvan dopuštenog područja temperature može uništiti akumulator i povećati opasnost od požara.

- h) **Nikad ne održavajte oštećene akumulatore.** Sve radove održavanja akumulatora trebao bi obavljati samo proizvođač ili ovlaštena servisna služba.

## Sigurnosne napomene za škare za živicu

- a) **Držite sve dijelove tijela dalje od noža. Kada nož radi ne pokušavajte vaditi rezanu građu ili držati rezani materijal.** Noževi se nakon isključivanja sklopke nastavljaju kretati. Trenutak nepozornosti prilikom uporabe škara za živicu može uzrokovati teške ozljede.
- b) **Nosite škare za živicu za ručku kada nož miruje i pazite na to da ne pritisnete sklopku.** Ispravno nošenje škara za živicu smanjuje opasnost od nenamjernog pokretanja i ozljeda koje zbog toga uzrokuje nož.
- c) **Prilikom transporta ili čuvanja škara za živicu uvijek navucite pokrov preko noža.** Propisnim rukovanjem škarama za živicu smanjuje se opasnost od ozljeda zbog noža.
- d) **Pobrinite se za to da su sve sklopke isključene, a akumulator izvađen prije uklanjanja zaglavljene rezane građe ili održavanja proizvoda.** Neočekivano pokretanje škara za živicu prilikom uklanjanja zaglavljelog materijala može uzrokovati najteže ozljede.
- e) **Držite škare za živicu samo za izolirane prihvatne površine jer rezni nož može udariti skrivene električne vodove ili vlastiti električni kabel.** Kontakt noža s vodom pod naponom može izložiti i metalne dijelove uređaja naponu i uzrokovati električni udar.
- f) **Sve električne kabele držite dalje od područja rezanja.** Kabeli mogu biti skriveni u živici i gmlju i nož ih može slučajno presjeći.
- g) **Ne rabite škare za živicu pri lošem vremenu, naročito u slučajima opasnosti od nevremena.** To smanjuje opasnost od udara munje.

## Dotadne sigurnosne napomene

- Prilikom rada s ovim proizvodom uvijek nosite zaštitne rukavice, zaštitne naočale, štitićnik sluha, čvrste cipele i druge hlače.
- Škare za živicu namijenjene su za rad u kojem rukovatelj stoji na tlu, a ne na ljestvama ili nekoj drugoj nestabilnoj površini.
- Električna opasnost, ostanite na udaljenosti od najmanje 10 m od nadzemnih vodova.
- Ne pokušavajte osloboditi blokirani/zaglavljeni nosač noža ako proizvod nije isključen, a akumulator izvađen. Postoji opasnost od ozljeda!
- Noževe valja redovito provjeravati na istrošenost i dodatno ih oštiriti. Tupi noževi preopterećuju proizvod. Garancija ne pokriva nastala oštećenja.
- Ako ste prekinuti tijekom rada s proizvodom, najprije završite trenutnačni posao, a zatim isključite proizvod.
- **Spremite električne alate koje ne rabite izvan doma djece. Ne dopustite da električni alat rabe osobe koje nisu upoznate s njim ili koje nisu pročitale ove upute.** Električni alati su opasni ako ih rabe neiskusne osobe.

## Potencijalni rizici

**Proizvod je konstruiran prema aktualnom stanju tehnologije i prihvaćenim pravilima o tehničkoj sigurnosti. Unatoč tome, prilikom rada mogu se pojaviti potencijalni rizici.**

- Posjekotine.
- Oštećenje očiju u slučaju nenošenja propisanog štitićnika za oči.
- Oštećenje sluha u slučaju nenošenja propisanog štitićnika sluha.
- Potencijalne rizike moguće je smanjiti na minimum pridržavanjem „sigurnosnih napomena“ i „namjenske uporabe“ te cijelog priručnika za uporabu.
- Rabite proizvod prema preporukama iz ovog priručnika za uporabu. Tako ćete postići optimalne učinke proizvoda.
- Osim toga, unatoč svim poduzetim mjerama opreza, mogu postojati skriveni potencijalni rizici.

### UPOZORENJE

Ovaj električni alat tijekom rada proizvodi elektromagnetsko polje. To polje može u određenim okolnostima ometati aktivne ili pasivne medicinske implantate. Kako bi se smanjila opasnost od teških ili smrtonosnih ozljeda, preporučujemo da se osobe s medicinskim implantatima prije rukovanja električnim alatom savjetuju sa svojim liječnikom i proizvođačem tog medicinskog implantata.

### UPOZORENJE

Pri duljem radu zbog vibracija u šakama rukovatelja može doći do cirkulacijskih smetnja (sindrom bijelih prstiju).

Sindrom bijelih prstiju je oboljenje krvnih žila pri kojem se male krvne žile na prstima i nožnim prstima iznenada zgrče. Pogodena mjesta više se ne opskrbljuju s dovoljno krvi i zbog toga izgledaju ekstremno blijedo. Česta uporaba vibrirajućih proizvoda kod osoba s oslabljenom cirkulacijom (npr. pušača, dijabetičara) može izazvati oštećenje živaca.

Ako uočite neuobičajene pojave, odmah prekinite rad i potražite liječničku pomoć.

### POZOR

Proizvod je dio serije 20V IXES i smije se rabiti samo s akumulatorima iz te serije. Akumulator je dopušteno puniti samo punjačima iz te serije. Pritom se pridržavajte informacija proizvođača.

### UPOZORENJE

**Pridržavajte se sigurnosnih napomena i napomena o punjenju te ispravnoj uporabi koje su navedene u priručniku za uporabu akumulatora i punjača serije 20V IXES. Detaljan opis postupka punjenja i ostale informacije naći ćete u ovim zasebnim uputama za uporabu.**



## 6 Tehnički podatci

Akumulatorske škare za travu i grmlje	C-HTGS200-X
Napon motora	20 V
Brzina vrtnje u praznom hodu $n_0$	1200 min <sup>-1</sup>
Širina rezanja noža za rezanje trave	90 mm
Duljina rezanja noža za rezanje grmlja	200 mm
Masa (bez akumulatora, s oba kompleta za rezanje)	0,96 kg

Pridržavamo pravo na tehničke izmjene!

### Buka i vibracije

<b>UPOZORENJE</b>
Buka može imati ozbiljne posljedice na vaše zdravlje. Ako buka stroja prekorači 85 dB, vi i osobe koje se nalaze u blizini svakako nosite prikladan štitičnik sluha.

Vrijednosti zvuka i vibracija utvrđene su u skladu s EN 62841-1.

### Karakteristične vrijednosti zvuka

Nož za rezanje trave

Zvučni tlak $L_{pA}$	78,9 dB
Zvučna snaga $L_{WA}$	86,9 dB
Nesigurnost mjerenja $K_{WA}$	3 dB

Nož za rezanje grmlja

Zvučni tlak $L_{pA}$	75,8 dB
Zvučna snaga $L_{WA}$	83,8 dB
Nesigurnost mjerenja $K_{WA}$	3 dB

### Karakteristične vrijednosti vibracija

Vibracije $a_h$ noža za rezanje trave	1,309 m/s <sup>2</sup>
Vibracije $a_h$ noža za rezanje grmlja	2,553 m/s <sup>2</sup>
Nesigurnost mjerenja K	1,5 m/s <sup>2</sup>

Specificirana ukupna vrijednost vibracija i specificirana vrijednost emisije buke izmjerene su prema normiranom postupku ispitivanja i mogu se rabiti za uspoređivanje električnog alata s nekim drugim alatom.

Specificirana vrijednost emisije buke i specificirana ukupna vrijednost vibracija mogu se rabiti i za preliminarnu procjenu opterećenja.

<b>UPOZORENJE</b>
<b>Vrijednosti emisije buke i vrijednost emisije vibracija mogu se razlikovati od navedenih vrijednosti tijekom stvarne uporabe električnog alata, ovisno o načinu uporabe električnog alata, a naročito o vrsti izratka.</b>
Pokušajte što više smanjiti opterećenje. Primjer takvih mjera jest ograničavanje vremena rada. Pritom valja uzeti u obzir sve dijelove radnog ciklusa (npr. vremena u kojima je električni alat isključen i vremena u kojima je on uključen, ali radi bez opterećenja).

## 7 Raspakiravanje

<b>UPOZORENJE</b>
<b>Proizvod i ambalažni materijali nisu dječja igračka! Djeca se ne smiju igrati plastičnim vrećicama, folijama i malim dijelovima! Postoji opasnost od gutanja i gušenja!</b>

- Otvorite pakiranje i oprezno izvadite proizvod.
- Uklonite ambalažni materijal te ambalažne i transportne osigurače (ako postoje).
- Provjerite je li opseg isporuke potpun.
- Provjerite postoje li na proizvodu i priboru štete kod transporta. Sva oštećenja odmah prijavite otpremniku koji je isporučio proizvod. Naknadne reklamacije neće se uvažiti.
- Sačuvajte pakiranje po mogućnosti do isteka jamstvenog razdoblja.
- Prije uporabe upoznaj se s proizvodom na temelju priručnika za uporabu.
- Kao pribor te potrošne i rezervne dijelove rabite samo originalne dijelove. Rezervne dijelove možete nabaviti od ovlaštenog distributera.
- Prilikom naručivanja navedite naše brojeve artikala te tip i godinu proizvodnje proizvoda.

## 8 Rukovanje

Akumulatorske škare za travu i grmlje kombinirani su proizvod s dva izmjenjiva rezna sklopa. Kada se rabe kao škare za grmlje (škare za živicu), kao rezni sklop rabi se nož za rezanje grmlja. Očnjaci su zbog sigurnosnih razloga bočno zaobljeni i pomaknuti kako bi se smanjila opasnost od ozljeda. Kada se rabe kao škare za travu, kao rezni sklop rabi se nož za rezanje trave s više zuba.

<b>UPOZORENJE</b>
<b>Opasnost od ozljeda!</b>
Prije svih radova na električnom alatu (npr. održavanja, zamjene alata itd.) i njegovog transporta i spremanja izvadite akumulator iz električnog alata. U slučaju nenamjernog aktiviranja sklopke za uključivanje/isključivanje postoji opasnost od ozljeda.

<b>UPOZORENJE</b>
<b>Mogući električni udar i oštećenje proizvoda!</b>
Kontakt s vodom pod naponom prilikom rezanja može uzrokovati električni udar. Rezanje u strane predmete može oštetiti nosač noža.
– Prije rezanja provjerite ima li u živici i grmlju skrivenih predmeta, kao što su npr. vodovi pod naponom, žičane ograde i držači za biljke

<b>POZOR</b>
Pazite da okolna temperatura tijekom rada ne poraste iznad 50 °C i ne padne ispod –20 °C.

## POZOR

Proizvod je dio serije 20V IXES i smije se rabiti samo s akumulatorima iz te serije. Akumulatore je dopušteno puniti samo punjačima iz te serije. Pritom se pridržavajte informacija proizvođača.

### 8.1 Umetanje/vađenje reznog noža (sl. 3)

#### OPREZ

**Prilikom rukovanja noževima nosite zaštitne rukavice!**

#### Skidanje noža:

1. Pritisnite tipke za deblokiranje (2) na kućištu motora (3).
2. Lagano povucite rezni nož prema dolje i izvadite ga iz kućišta motora (3).

#### Umetanje noža:

##### Napomena:

Prilikom ponovnog umetanja vodite računa o pristajanju zupčastog vijenca (1a/8a).

1. Umetnite nož za rezanje trave (1) ili nož za rezanje grmlja (8) i pritisnite ga prema kućištu motora (3) dok se čujno ne uglati.
2. Provjerite ispravnu učvršćenost reznog noža.

### 8.2 Stavljanje/vađenje akumulatora (11) u/iz držača akumulatora (7) (sl. 2)

#### Umetanje akumulatora

1. Umetnite akumulator (12) u držač akumulatora (7). Akumulator (12) se čujno uglatljuje.

#### Vađenje akumulatora

1. Pritisnite tipku za deblokiranje (11) akumulatora (12) i izvadite je iz držača akumulatora (7).

### 8.3 Ukjučivanje/isključivanje proizvoda (sl. 1)

#### Uključivanje

##### Napomene:

Prije uključivanja proizvoda provjerite da proizvod ne dodiruje predmete.

1. Prije uključivanja proizvoda povucite štitnik noža (9/10) s noža za rezanje trave (1) ili noža za rezanje grmlja (8).
2. Najprije pritisnite uklopni zapor (4), a zatim sklopku za uključivanje/isključivanje (5).

##### Napomena:

Nakon pokretanja proizvoda nije potrebno uklopni zapor držati pritisnutim. Uklopni zapor sprječava nenamjerno pokretanje proizvoda.

#### Isključivanje

1. Radi isključivanja pustite sklopku za uključivanje/isključivanje (5).

#### OPREZ

Nakon isključivanja proizvod nastavlja raditi. Pričekajte dok se proizvod potpuno ne zaustavi.

### 8.4 Zaštita od preopterećenja

#### Napomena:

U slučaju preopterećenja motor će se automatski isključiti. Nakon razdoblja hlađenja (vremenski se razlikuje) motor je moguće ponovno uključiti.

### 9 Napomene za rad

#### Napomena:

Određenu izloženost buci ovog proizvoda nije moguće izbjeći. Obavljajte bučne radove u dopuštenim i prikladnim vremenima. Poštujte eventualna razdoblja odmora.

#### UPOZORENJE

##### Mogući električni udar i oštećenje proizvoda!

Kontakt s vodom pod naponom prilikom rezanja može uzrokovati električni udar. Rezanje u strane predmete može oštetiti nosač noža.

- Prije rezanja provjerite ima li u živici i grmlju skrivenih predmeta, kao što su npr. vodovi pod naponom, žičane ograde i držači za biljke
- Prije svake uporabe provjerite postoje li vidljivi nedostaci na proizvodu kao što su labavi, istrošeni ili oštećeni dijelovi.
- Provjerite učvršćenost vijaka u nosaču noža.
- Tupi noževi smanjuju učinak rezanja i ometaju radni proces! Sigurni znakovi tupih noževa su slabljenje brzine kretanja, smanjenje snage i neuredno rezanje.
- Čvrsto držite proizvod za ručku.
- Uključite proizvod i tek zatim ga približite obrađivanom materijalu.
- Provjerite postoje li strana tijela kao što su čavli, vijci itd. na obrađivanom materijalu i uklonite ih.
- Ne pritišćite proizvod prejako. Prepustite proizvodu da upravlja radom.
- Tupe, savijene ili oštećene nosače noža potrebno je zamijeniti.

### 9.1 Orezivanje živice

- Najprije orežite strane živice (odozdo prema gore), a zatim gornju stranu.
- Orežite bočne strane živice tako da živica bude nešto uža na gornjoj strani.
- Za rezanje debljih grana uporabite ručnu pilu ili vrtnu škare.
- I nož za rezanje grmlja i nož za rezanje trave mogu se rabiti za orezivanje živice.

### 9.2 Rezanje trave i grmlja

- Travu je najbolje rezati kada je suha i ne previsoka.
- Ravnomjerno pomičite proizvod naprijed ili gore-dolje u luku.
- Dvostrani nosač noža omogućava rezanje u oba smjera ili njišućim pokretima s jedne na drugu stranu.

- Nož za rezanje trave prikladan je i za rezanje grmlja.
- Prilikom rezanja visoke trave radite postupno odozgo i pravite male rezove.

### 9.3 Napomene za uporabu

Radi rezanja živice na jednoliku visinu:

- napnite nit duž živice na željenoj visini.
- orežite živicu neposredno iznad niti.

Preporučena vremena rezanja (Zapadna Europa):

- Listopadna žвица: lipanj i listopad
- Zimzelena žвица: travanj i kolovoz
- Brzorastuća žвица: od svibnja otprilike svakih 6 tjedana

Vodite računa o izlegnutim pticama u živici. U tom slučaju odgodite rezanje živice ili zaobidite to područje.

## 10 Čišćenje i održavanje

**⚠ UPOZORENJE**

**Zatražite od specijalizirane radionice da obavi radove popravljavanja i radove održavanja koji nisu opisani u ovom priručniku za uporabu. Rabite samo originalne rezervne dijelove.**

**Postoji opasnost od nesreća! Radove održavanja i čišćenja u pravilu obavljajte kada je akumulator izvađen. Postoji opasnost od ozljeda! Prije svih radova održavanja i čišćenja pustite proizvod da se ohladi. Elementi motora su vrući. Postoji opasnost od ozljeda i opekline!**

Proizvod se može neočekivano pokrenuti i time uzrokovati ozljede.

- Izvadite akumulator.
- Pustite proizvod da se ohladi.
- Izvadite radni alat.

**⚠ OPREZ**

**Prilikom rukovanja noževima nosite zaštitne rukavice!**

**⚠ OPREZ**

Nakon isključivanja proizvod nastavlja raditi. Pričekajte dok se proizvod potpuno ne zaustavi.

### 10.1 Čišćenje

1. Nakon svake uporabe očistite nosač noža nauljenom krpom.
2. Nakon svake uporabe nauljite nosač noža uljnom kanticom ili sprejom.
3. Nipošto ne uranjajte proizvod radi čišćenja u vodu ili druge tekućine.
4. Proizvod nikada ne prskajte vodom.

5. Zaštitne naprave, ventilacijske proreze i kućište motora čistite od prašine i prljavštine. Obrisite proizvod čistom krpom ili ga ispušite niskotlačnim stlačenim zrakom. Preporučujemo da proizvod očistite odmah nakon svake uporabe.

6. Ventilacijski otvori moraju uvijek biti slobodni.

7. Ne rabite sredstva za čišćenje ili otapala jer bi ona mogla nagristi plastične dijelove proizvoda. Pobrinite se za to da voda ne može prodrijeti u unutrašnjost proizvoda.

### 10.2 Održavanje

1. Prije svake uporabe provjerite postoje li vidljivi nedostaci na proizvodu kao što su labavi, istrošeni ili oštećeni dijelovi.
2. Provjerite učvršćenost vijaka u nosaču noža.
3. Provjerite postojanje oštećenja i učvršćenost pokrova i zaštitnih naprava. Po potrebi ih zamijenite.
4. Male ureze na reznim zubima možete sami izoštriti. U tu svrhu naoštrite rezne rubove uljnim kamenom. Samo oštri rezni zubi jamče dobar učinak rezanja.
5. Tupe, savijene ili oštećene nosače noža potrebno je zamijeniti.

### 11 Skladištenje

**Priprema za uskladištenje**

1. Izvadite akumulator.
2. Očistite proizvod i provjerite je li oštećen.
3. Radi transporta ili prilikom skladištenja proizvoda pokrijte nož štitnikom noža.
4. Umjetna gnojiva i druge vrtno kemikalije sadržavaju tvari koje mogu djelovati jako korozivno na metalne dijelove. Ne skladištite proizvod u blizini tih tvari.

Proizvod i njegov pribor čuvajte na tamnom, suhom mjestu koje je zaštićeno od mraka i nepriступačnog djeci.

Optimalna temperatura skladištenja je između 5 °C i 30 °C.

Čuvajte proizvod u originalnom pakiranju.

Pokrijte proizvod kako biste ga zaštitili od prašine ili vlage. Čuvajte priručnik za uporabu pored proizvoda.

### 12 Popravak i naručivanje rezervnih dijelova

Valja voditi računa o tome da kod ovog proizvoda sljedeći dijelovi podliježu trošenju zbog uporabe ili prirodnom trošenju, odnosno da su sljedeći dijelovi potrebni kao potrošni materijali.

**POZOR**

U skladu sa Zakonom o odgovornosti za proizvode ne odgovaramo za štete uzrokovane neispravnim popravcima ili neuporabom originalnih rezervnih dijelova.

Angažirajte servisnu službu ili ovlaštenog stručnjaka. Isto vrijedi i za pribor.

Rezervne dijelove i pribor možete nabaviti preko našeg servisnog centra. U tu svrhu skenirajte QR kod na naslovnici.

## 12.1 Naručivanje rezervnih dijelova

Prilikom naručivanja rezervnih dijelova trebali biste navesti sljedeće informacije:

- Naziv modela
- Broj artikla
- Podatci s označne pločice

### Rezervni dijelovi / pribor

Punjiva baterija SBP2.0 br. art.:	7909201708
Punjiva baterija SBP4.0 br. art.:	7909201709
Punjač SBC2.4A br. art.:	7909201710
Punjač SBC4.5A br. art.:	7909201711
Punjač SDBC2.4A br. art.:	7909201712
Punjač SDBC4.5A br. art.:	7909201713
Početni komplet SBSK2.0 br. art.:	7909201720
Početni komplet SBSK4.0 br. art.:	7909201721

## 13 Zbrinjavanje i recikliranje

### Napomene o ambalaži



Ambalažni materijali mogu se reciklirati. Molimo zbrinite ambalažu na ekološki način.

### Napomene o Zakonu o električnim i elektroničkim uređajima



**Otpadni električni i elektronički uređaji ne spadaju u kućanski otpad, nego ih valja odnijeti na odvojeno mjesto prikupljanja i zbrinjavanja!**

- Stare baterije ili akumulatore koji nisu fiksno ugrađeni u otpadni uređaj potrebno je prije predaje izvaditi tako da se ne unište! Njihovo zbrinjavanje regulirano je zakonom o baterijama.
- Vlasnici i korisnici električnih i elektroničkih uređaja zakonom su obvezni vratiti ih nakon uporabe.
- Krajnji korisnik isključivo je odgovoran za brisanje osobnih podataka na otpadnom uređaju koji treba zbrinuti!
- Simbol prekržiene kante za otpad znači da otpadne električne i elektroničke uređaje nije dopušteno zbrinjavati u kućni otpad.

• Otpadne električne i elektroničke uređaje moguće je besplatno predati na sljedeća mjesta:

- Javno-pravna mjesta za zbrinjavanje i prikupljanje (npr. komunalna dvorišta)
- Mjesta prodaje električnih uređaja (stacionarna i internetska), ako su trgovci obvezni preuzeti ih ili ako besplatno nude tu uslugu.
- Do tri otpadna električna uređaja po svakoj vrsti uređaja, s duljinom rubova od maksimalno 25 centimetara, možete bez prethodne nabave novog uređaja besplatno predati proizvođaču ili nekom drugom obližnjem ovlaštenom sabiralištu.
- Dodatne dopunske uvjete povrata od proizvođača i distributera možete saznati od servisne službe.

• U slučaju isporuke novog električnog uređaja od proizvođača privatnom kućanstvu on može omogućiti besplatno preuzimanje otpadnog električnog uređaja na zahtjev krajnjeg korisnika. U vezi s tim obratite se servisnoj službi proizvođača.

• Ove izjave vrijede samo za uređaje koji se montiraju i prodaju u državama Europske unije i koji podliježu Europskoj direktivi 2012/19/EU. U državama izvan Europske unije mogu vrijediti drukčiji propisi za zbrinjavanje otpadnih električnih i elektroničkih uređaja.

### Napomene o litij-ionskim akumulatorima

#### Izvadite akumulator prije zbrinjavanja uređaja!

- Ne bacajte akumulator u kućni otpad, u vatru (opasnost od eksplozije) ili u vodu. Oštećeni akumulatori mogu zagaditi okoliš i ugroziti vaše zdravlje ako počnu izlaziti otrovne pare ili tekućine.
- Neispravne ili istrošene akumulatore potrebno je reciklirati u skladu s Direktivom 2006/66/EZ.
- Odnosite uređaj i punjač u centar za reciklažu. Ondje će odvojiti korištene plastične i metalne dijelove te ih reciklirati.
- Zbrinite akumulatore kada su ispražnjeni. Preporučujemo da polove prekrijete samoljepljivom vrpcom radi zaštite od kratkog spoja. Ne otvarajte akumulator.
- Zbrinite akumulatore u skladu s lokalnim propisima. Predajte akumulatore na sabiralište starih baterija gdje će ih odnijeti na recikliranje. U vezi s tim obratite se lokalnoj tvrtki za gospodarenje otpadom.

## 14 Otklanjanje neispravnosti

Neispravnost	Mogući uzrok	Rješenje
Proizvod se ne može pokrenuti.	Snaga akumulatora je preslaba.	Napunite akumulator.
	Akumulator nije ispravno stavljen.	Umetnite akumulator u držač akumulatora. Akumulator se čujno uglavljuje.
	Sklopka za uključivanje/isključivanje je neispravna.	Obratite se našoj servisnoj službi.
	Motor je neispravan.	
Proizvod radi s prekidima.	Unutarnji labav kontakt.	Obratite se našoj servisnoj službi.
	Sklopka za uključivanje/isključivanje je neispravna.	
Nosач noža postaje vruć.	Nosač noža je tup.	Provjerite nosač noža, naoštrite ga ili se obratite našoj servisnoj službi.
	Nosač noža ima ureze.	

Neispravnost	Mogući uzrok	Rješenje
	Preveliko trenje zbog nedovoljnog podmazivanja.	Nauljite nosač noža.
Loš rezultat rezanja	Nosač noža je tup.	Provjerite nosač noža, naoštrite ga ili se obratite našoj servisnoj službi.
	Preveliko trenje zbog nedovoljnog podmazivanja.	Nauljite nosač noža.
	Onečišćen nosač noža.	Očistite nosač noža.
	Loša tehnika rezanja.	Pogledajte radne upute.

## 15 Uvjeti jamstva – serija Schepach 20 V IXES

Datum revizije 11. 7. 2023.

### Poštovani kupci,

naši proizvodi podliježu strogoj kontroli kvalitete. Ako unatoč tome neki proizvod ne funkcionira ispravno, vrlo nam je žao zbog toga i molimo vas da se obratite našoj servisnoj službi na adresu navedenu u nastavku. Rado ćemo vam pomoći i telefonski na telefonski broj servisne službe. Sljedeće napomene služe vam za jednostavnu obradu i regulaciju u slučaju štete.

### Za ostvarivanje jamstvenih zahtjeva vrijedi sljedeće:

- Ovi uvjeti jamstva** reguliraju naše  dodatne proizvodne usluge jamstva  za kupce (privatne krajnje potrošače) novih proizvoda. Ovo jamstvo ne utječe na zakonske jamstvene zahtjeve. Za njih je nadležan trgovac kod kojeg ste kupili proizvod.
  - Jamstvo** obuhvaća isključivo nedostatke novog proizvoda koji ste kupili koji proizlaze iz greške materijala ili greške u proizvodnji i ograničeno je – po našem izboru – na besplatno otklanjanje tih nedostataka ili zamjenu proizvoda (eventualno i zamjenu novijim modelom). Zamijenjeni proizvodi ili dijelovi prelaze u naše vlasništvo. Imajte na umu da naši proizvodi namjenski nisu konstruirani za komercijalnu, obrtničku ili industrijsku uporabu. Zbog toga jamstvo ne vrijedi u slučaju da je proizvod unutar jamstvenog razdoblja upotrijebljen u komercijalne, obrtničke ili industrijske svrhe ili ako je izložen jednakom opterećenju kao u tim uvjetima.
  - Naše jamstvo ne obuhvaća sljedeće:**
    - oštećenja proizvoda nastala zbog nepridržavanja uputa za montažu, nestručne instalacije, nepridržavanja uputa za uporabu (npr. priključivanje na pogrešni mrežni napon ili vrstu struje) ili odredbi za održavanje i sigurnosnih odredbi ili uporabe proizvoda u nepovoljnim uvjetima okoline i zbog nedovoljne njege i održavanja.
    - oštećenja proizvoda nastala zbog zlorabe ili nenamjenske uporabe (npr. preopterećenje proizvoda ili uporaba nedopuštenih alata odn. pribora), prodiranja stranih tijela u proizvod (npr. pijesak, kamenčići ili prašina), oštećenja u transportu, primjene sile ili vanjskih utjecaja (npr. oštećenja uslijed pada)
    - oštećenja proizvoda ili dijelova proizvoda koja proizlaze iz namjenskog, uobičajenog (uvjetovanog radom) ili drugačijeg prirodnog habanja i oštećenja i/ili habanje potrošnih dijelova.
    - nedostatke proizvoda uzrokovane uporabom dijelova pribora, dopunskih ili rezervnih dijelova koji nisu originalni dijelovi ili se ne upotrebljavaju namjenski.
- proizvode na kojima su provedene promjene ili preinake.
  - neznatna odstupanja od zadanih svojstava koja nisu relevantna za vrijednost i upotrebljivost proizvoda.
  - proizvode na kojima su provedeni vlastoručni popravci ili popravci, pogotovo ako ih je provela neovlaštena treća osoba.
  - ako oznaka na proizvodu odn. identifikacijske informacije proizvoda (naljepnica stroja) nedostaju ili su nečitljive.
  - proizvode koji su jako zaprljani i zbog toga ih je odbilo osoblje servisa.
  - Ovo jamstvo načelno ne obuhvaća odštetne zahtjeve i posljedičnu štetu.
- Jamstveno razdoblje** redovito iznosi **5 godina** (12 mjeseci za baterije/akumulatore) i počinje datumom kupnje proizvoda. Mjerodavan je datum na originalnom dokazu o kupnji. Ostvarivanje jamstvenih zahtjeva potrebno je zatražiti odmah nakon saznanja o oštećenju. Ostvarivanje jamstvenih zahtjeva nakon isteka jamstvenog razdoblja je isključeno. Popravak ili zamjena proizvoda neće produžiti jamstveno razdoblje niti će aktivirati novo jamstveno razdoblje zbog takve usluge za proizvod ili za eventualno montirane rezervne dijelove. To vrijedi i pri uporabi usluga na licu mjesta. Očišćeni proizvod potrebno je predočiti odn. poslati službi za korisnike zajedno s kopijom dokaza o kupnji – koji sadrži podatke o datumu kupnje i naziv proizvoda. Ako je proizvod poslan nepotpuno, bez potpunog opsega isporuke, vrijednost pribora koji nedostaje uračunava se u obračun/odbitak ako se proizvod zamijeni ili ako se provodi nadoknada. Djelomično ili potpuno rastavljene proizvode nije moguće prihvatiti kao slučaj jamstva. U slučaju neopravdane reklamacije odn. izvan jamstvenog razdoblja kupac načelno snosi troškove i rizik transporta. **Slučaj jamstva unaprijed prijavite servisnoj službi (vidi dolje).** U pravilu se dogovara da se neispravni proizvod šalje na dolje navedenu adresu servisa zajedno s kratkim opisom smetnje putem organiziranog slanja ili – u slučaju popravka izvan jamstvenog razdoblja – prikladno frankiran, uz pridržavanje odgovarajućih pravila za pakiranje i slanje. **Uvjerite se da je vaš proizvod (ovisno o modelu) pri slanju, iz sigurnosnih razloga, očišćen od svih pogonskih tvari.** Proizvod poslan našem servisnom centru mora biti zapakiran tako da se izbjegnu oštećenja reklamiranog proizvoda uslijed transporta. Nakon provedenog popravka/zamjene besplatno ćemo vam poslati proizvod. Ako proizvode nije moguće popraviti ili zamijeniti, po našoj slobodnoj procjeni moguće je isplatiti novčani iznos do iznosa prodajne cijene neispravnog proizvoda, pri čemu se uzima u obzir odbitak na temelju trošenja i habanja. Ove usluge jamstva vrijede samo u korist privatnog prvog kupca, nije moguće ustupiti ih ili ih prenijeti na drugu osobu.

5. **Produljenje jamstvenog razdoblja na 10 godina:** Scheppach nudi dodatno produljenje jamstva za 5 godina za proizvode iz serije Scheppach 20 V. Tako jamstveno razdoblje za te proizvode može trajati ukupno 10 godina. To se ne odnosi na baterije/akumulatore, punjače i pribor. To produljenje jamstva možete zatražiti ako svoj proizvod Scheppach iz tog područja najkasnije 30 dana od datuma kupnje registrirate na internetu na adresi <https://garantie.scheppach.com>. Nakon uspješne internetne registracije dobit ćete potvrdu produljenja jamstva za artikl.
6. **Za ostvarivanje svog jamstvenog zahtjeva obratite se našem servisnom centru.**

Upotrebljavajte prvenstveno naš obrazac na našoj početnoj stranici: <https://www.scheppach.com/de/service>

Ne šaljite nam proizvode bez prethodnog stupanja u kontakt i prijave našem servisnom centru.

Za ostvarivanje ovih prava na jamstvo prvi kontakt s našim servisnim centrom je neophodan preduvjet. Jamstvene zahtjeve potrebno je ostvariti prije isteka jamstvenog razdoblja, unutar 14 dana nakon utvrđivanja nedostatka. Za to je potreban originalni dokaz o kupnji i eventualno potvrda produljenja jamstva za artikl.

7. **Vrijeme obrade** – u redovitom slučaju obrađujemo reklamacije unutar 14 dana nakon primitka pošiljke u našem servisnom centru. Ako je u iznimnim slučajevima navedeno vrijeme obrade prekoračeno, pravodobno ćemo vas obavijestiti.
8. **Potrošni dijelovi načelno nisu obuhvaćeni jamstvom!** - Potrošni dijelovi su: a) isporučene, dograđene i/ili ugrađene baterije/akumulatori i b) svi potrošni dijelovi ovisno o modelu (između ostalog remeni, listovi pile, alati za umetanje, brusni diskovi, filtri, ugljene četkice itd., vidi upute za uporabu). Jamstvo ne obuhvaća baterije odn. akumulatore koji su duboko ispražnjeni odn. oštećeni na kućištu i/ili polovima baterije.
9. **Predračun za troškove** – proizvode koje jamstvo ne obuhvaća ili više ne obuhvaća, popravljamo uz naplatu. Nakon upita našem servisnom centru, možete poslati neispravne proizvode za predračun troškova i eventualno u pisanom obliku (poštom, e-poštom) izdati servisnom centru odobrenje za popravak. Bez odobrenja za popravak ne provodi se daljnja obrada.
10. **Zahtjeve drugačije** od prethodno navedenih nije moguće ostvariti.

**Uvjeti jamstva** vrijede samo u aktualnoj verziji u trenutku reklamacije i po potrebi ih je moguće pronaći na našoj početnoj stranici ([www.scheppach.com](http://www.scheppach.com)). U slučaju prijevoda uvijek je mjerodavna njemačka verzija.

Scheppach GmbH · Günzburger Str. 69 · 89335 Ichenhausen (Njemačka)

Telefon: +800 4002 4002 ·

e-pošta: [customerservice.HR@scheppach.com](mailto:customerservice.HR@scheppach.com) ·

internetska stranica: <https://www.scheppach.com>

U svakom trenutku zadržavamo pravo na izmjenu uvjeta jamstva bez prethodne najave.

## 16 EU izjava o sukladnosti

### Prijevod originalne izjave o sukladnosti

#### Proizvođač:

Scheppach GmbH  
Günzburger Straße 69  
D-89335 Ichenhausen

Na svojo odgovornost izjavljujemo da je ovdje opisan proizvod usklađen s važećim direktivama i normama.

Marka:

**SCHEPPACH**

Naziv artikla:

**AKUMULATORNE ŠKARE ZA TRAVU I GRMLJE C-HTGS200-X**

Br. art.

**5912205900**

#### Direktive EU-a:

2014/30/EU, 2006/42/EZ, 2000/14/EZ\_2005/88/EZ, 2011/65/EU\*

\* Gore opisani predmet Izjave ispunjava propise Direktive 2011/65/EU Europskog parlamenta i Vijeća od 8. lipnja 2011. o ograničenju uporabe određenih opasnih tvari u električnoj i elektroničkoj opremi.

#### Primijenjene norme:

EN 62841-1:2015/A11:2021; EN 62841-4-2:2019; EN IEC 55014-1:2021; EN IEC 55014-2:2021

#### Ovlaštena osoba za sastavljanje dokumentacije:

David Rümpelein  
Günzburger Str. 69  
D-89335 Ichenhausen

Ichenhausen, 24.11.2023



Simon Schünk  
Division Manager Product Center



Andreas Pecher  
Head of Project Management







## Kazalo

1	Uvod.....	135
2	Opis izdelka (sl. 1).....	135
3	Obseg dostave (sl. 1).....	136
4	Namenska uporaba.....	136
5	Varnostni napotki.....	136
6	Tehnični podatki.....	139
7	Razpakiranje.....	139
8	Uporaba.....	139
9	Delovna navodila.....	140
10	Čiščenje in vzdrževanje.....	141
11	Skladiščenje.....	141
12	Popravilo in naročanje nadomestnih delov.....	141
13	Odlaganje med odpadke in reciklaža.....	142
14	Pomoč pri motnjah.....	142
15	Garancijski pogoji – serija Scheppach 20V IXES.....	143
16	Izjava EU o skladnosti.....	144
17	Eksplozijska risba.....	230

## Razlaga simbolov na izdelku

Z uporabo simbolov v tem priročniku želimo vašo pozornost usmeriti na mogoča tveganja. Varnostni simboli in razlage, ki jih spremljajo, je treba natančno razumeti. Sama opozorila ne odpravijo tveganj in ne morejo nadomestiti ustreznih ukrepov za preprečevanje nesreč.

	Pred zagonom preberite navodila za uporabo in varnostne napotke ter jih upoštevajte!
	Pozor! Neupoštevanje varnostnih znakov in opozoril, nameščenih na izdelku, ter neupoštevanje varnostnih oznak in navodil za uporabo lahko povzroči hude poškodbe ali celo smrt.
	Nosite zaščitna očala.
	Nosite zaščitne rokavice!
	Nosite zaščito za sluh.
	Izdelka ne izpostavljajte dežju. Izdelek lahko nameščate, skladiščite in uporabljate le v suhih razmerah.
	Nevarnost zaradi izvrženih delov pri delujočem motorju.

	Pozor! Nevarnost telesnih poškodb zaradi delujočega rezila.
	Prepričajte se, da so druge osebe na zadostni varnostni razdalji.
	Zagotovljen nivo moči zvoka izdelka.
	Litij ionski akumulator
	Izdelek ustreza veljavnim evropskim direktivam.

## 1 Uvod

### Proizvajalec:

Scheppach GmbH  
Günzburger Straße 69  
D-89335 Ichenhausen

### Spoštovani kupec,

Želimo vam veliko veselja in uspeha pri delu z vašim novim izdelkom.

### Napotek:

Proizvajalec tega izdelka skladno z veljavnim zakonom o odgovornosti za izdelke ne jamči za poškodbe na tem izdelku ali poškodbe s tem izdelkom, do katerih pride pri:

- nepravilnem ravnanju,
- Neupoštevanje navodil za uporabo
- popravilih, ki jih izvedejo tretje osebe, nepooblaščenih strokovnjaki,
- vgradnji neoriginalnih nadomestnih delov in zamenjava z njimi,
- nenamenski uporabi,

### Upoštevajte naslednje:

Navodila za uporabo so sestavni del tega izdelka.

Navodila vsebujejo pomembne napotke o varnem, strokovnem in ekonomičnem delu z izdelkom, o preprečevanju nevarnosti, prihranku stroškov za popravila, zmanjšanju časov izpada in povečanju zanesljivosti ter življenjske dobe izdelka. Poleg varnostnih določil v teh navodilih za uporabo morate nujno upoštevati predpise svoje države, ki veljajo za uporabo izdelka.

Pred uporabo izdelka se seznanite z vsemi napotki za uporabo in varnost. Izdelek uporabljajte samo na način, ki je opisan, in za navedena področja uporabe. Navodila za uporabo dobro shranite, pri prenosu izdelka na tretjo osebo pa morate priložiti vse dokumente.

## 2 Opis izdelka (sl. 1)

1. Rezalni nož za travo
- 1a. Zobati venec rezalnega noža za travo
2. Tipki za odklep nastavka z nožem
3. Motor/ohišje
4. Blokada vklopa
5. Stikalo za vklop/izklop
6. Ročaj

7. Nastavek akumulatorja
8. Rezalni nož za grmovje
- 8a. Zobati venec rezalnega noža za grmovje
9. Zaščita rezalnega noža za grmovje
10. Zaščita rezalnega noža za travo
11. Gumb za odpiranje (akumulatorja)
12. Akumulator\*

\* = ni vključeno v obseg dostave!

### 3 Obseg dostave (sl. 1)

Poz.	Število	Opis
1.	1 x	Rezalni nož za travo
8.	1 x	Rezalni nož za grmovje
9.	1 x	Zaščita rezalnega noža za grmovje
10.	1 x	Zaščita rezalnega noža za travo
	1 x	Akumulatorske škarje za travo in grmovje
	1 x	Navodila za uporabo

### 4 Namenska uporaba

Izdelek je namenjen samo za rezanje in prirezovanje tankih poganjkov na živih mejah, grmih in okrasnem grmičevju ter za rezanje trave na robovih in majhnih površinah.

Izdelek je dovoljeno uporabljati samo v skladu s predvidenim namenom. Kakršna koli drugačna uporaba ni v skladu z namenom. Za škodo ali telesne poškodbe vseh vrst, ki izhajajo iz tega, je odgovoren uporabnik/upravljavec in ne proizvajalec.

Obvezno upoštevajte varnostne napotke in navodila za montažo ter navodila za uporabo v priročniku za uporabo, saj lahko le tako omogočite ustrezno uporabo.

Osebe, ki izdelek uporabljajo in vzdržujejo, morajo biti z njim seznanjene in poučene o morebitnih nevarnostih.

Spremembe na izdelku v celoti izključujejo garancijo proizvajalca za poškodbe, do katerih pride kot posledica.

Izdelek je dovoljeno uporabljati samo z originalnimi deli in originalnim priborom proizvajalca.

Upoštevati morate proizvajalčeve predpise glede varnosti, dela in vzdrževanja ter meritve iz tehničnih podatkov.

Prosimo, upoštevajte, da naši izdelki namensko niso konstruirani za gospodarsko, obrtno ali industrijsko uporabo. Ne prevzemamo nobene odgovornosti, če izdelek uporabljate v gospodarskih, obrtnih ali industrijskih obratih ter podobnih dejavnostih.

### Razlaga signalnih besed v navodilih za uporabo

#### ! NEVARNOST

**Signalna beseda za označevanje neposredno grozeče nevarne situacije, zaradi katere pride do smrti ali hudih telesnih poškodb, če se ne prepreči.**

#### ! OPOZORILO

**Signalna beseda za označevanje možne nevarne situacije, zaradi katere lahko pride do smrti ali hudih telesnih poškodb, če se ne prepreči.**

#### ! PREVIDNO

**Signalna beseda za označevanje možne nevarne situacije, zaradi katere lahko pride do majhnih ali zmernih poškodb, če se ne prepreči.**

#### POZOR

**Signalna beseda za označevanje možne nevarne situacije, zaradi katere lahko pride do materialne škode na izdelku ali lastnini, če se ne prepreči.**

### 5 Varnostni napotki

#### ! OPOZORILO

**Preberite vse varnostne napotke, navodila, slike in tehnične podatke, ki so priloženi temu električnemu orodju.**

Zaradi neupoštevanja sledečih navodil lahko pride do električnega udara, požara in/ali hudih telesnih poškodb.

#### Hranite vse varnostne napotke in navodila za prihodnjo rabo.

V varnostnih napotkih uporabljen pojem »električno orodje« se nanaša na omrežno gnana električna orodja (z električnim kablom) in na akumulatorsko gnana električna orodja (brez električnega kabla).

#### 1) Varnost na delovnem mestu

- a) **Vaše delovno mesto mora biti vedno čisto in dobro osvetljeno.** Nered ali neosvetljena delovna območja lahko vodijo do nesreč.
- b) **Z električnim orodjem ne delajte v eksplozijsko ogroženem okolju, v katerem se nahajajo gorljive tekočine, plini ali prah.** Električna orodja ustvarjajo iskre, ki lahko vnamejo prah ali hlape.
- c) **Otroci in druge osebe se vam ne smejo približevati, medtem ko uporabljate električno orodje.** Če vas zamotijo, lahko izgubite nadzor nad električnim orodjem.

#### 2) Električna varnost

- a) **Priključni vtič električnega orodja se mora prilegati v vtičnico.** Vtiča ni dovoljeno na noben način spreminjati. Adapterskih vtičev ne uporabljajte z električnimi orodji, ki so zaščitno ozemljena. Nespremenjeni vtiči in prilegačice se vtičnice zmanjšajo tveganje električnega udara.
- b) **Izogibajte se telesnemu stiku z ozemljenimi površinami cevi, gretij, štedilnikov in hladilnikov.** Če je vaše telo ozemljeno, obstaja večje tveganje električnega udara.
- c) **Električnih orodij ne izpostavljajte dežju ali mokroti.** Vdor vode v električno orodje poveča tveganje električnega udara.

- d) **Priključnega voda ne uporabljajte za nošenje ali obešanje električnega orodja ali za vlečenje vtiča iz vtičnice. Priključnega voda ne približujte vročini, olju, ostrim robovom ali premikajočim se delom.** Poškodovani ali zamotani priključni vodi povečujeta tveganje električnega udara.
- e) **Če z električnim orodjem delate na prostem, uporabljajte samo takšne podaljševalne vode, ki so primerni za zunanje območje.** Uporaba podaljševalne voda, ki je primeren za zunanje območje, zmanjša tveganje električnega udara.
- f) **Če se ni mogoče izogniti uporabi električnega orodja v vlažnem okolju, uporabite zaščitno stikalo na okvorni tok.** Uporaba zaščitnega stikala na okvorni tok zmanjša tveganje električnega udara.

### 3) Varnost oseb

- a) **Bodite pozorni, pazite, kaj delate, in k delu z električnim orodjem pristopite z razumom. Ne uporabljajte električnega orodja, če ste utrujeni ali pod vplivom drog, alkohola ali zdravil.** Trenutek nepozornosti pri uporabi električnega orodja lahko vodi do resnih telesnih poškodb.
- b) **Nosite osebno zaščitno opremo in vedno zaščitna očala.** Nošenje osebne zaščitne opreme, kot je maska za prah, nederseči varnostni čevlji, zaščitna čelada ali zaščita za sluh, odvisno od vrste in uporabe električnega orodja, zmanjša tveganje telesnih poškodb.
- c) **Preprečite nenameren zagon. Zagotovite, da je električno orodje izklopljeno, preden ga boste priključili na tokovno napajanje in/ali priključili akumulatorsko baterijo, ga pobrali ali nosili.** Če imate pri nošenju električnega orodja prst na stikalu ali električno orodje vklopljeno priključite na tokovno napajanje, lahko to privede do nesreč.
- d) **Preden boste vklopili električno orodje, odstranite orodja za nastavitve ali vijačni ključ.** Orodje ali ključ, ki se nahaja v vrtečem se delu električnega orodja, lahko privede do telesnih poškodb.
- e) **Izogibajte se nenaravni telesni drži. Pazite, da stojite varno in da vedno ohranjate ravnotežje.** Tako lahko električno orodje v nepričakovanih situacijah boljše kontrolirate.
- f) **Nosite primerna oblačila. Ne nosite širokih oblačil ali nakita. Las in oblačil ne približujte premikajočim se delom.** Premikajoči se deli lahko zagrabijo ohlapna oblačila, nakit ali dolge lase.
- g) **Če je mogoče namestiti naprave za odsesavanje in lovljenje prahu, jih morate priključiti in pravilno uporabiti.** Uporaba naprave za odsesavanje prahu lahko zmanjša nevarnost zaradi prahu.
- h) **Ne bodite prepričani, da se vam nič ne more zgoditi in nikar ne prezrite varnostnih pravil za električna orodja, tudi če ste po večkratni uporabi električnega orodja, tudi popolnoma samozavestni pri njegovi uporabi.** Nepazljiva uporaba lahko v delčku sekunde privede do hudih poškodb.

### 4) Uporaba in ravnanje z električnim orodjem

- a) **Ne preobremenjujte električnega orodja. Za svoje delo uporabite temu namenjeno električno orodje.** Z ustreznimi električnim orodjem lahko v podanem območju moči delate boljše in varneje.
- b) **Ne uporabljajte električnega orodja, ki ima okvarjeno stikalo.** Električno orodje, ki ga ni več mogoče vklopiti ali izklopiti, je nevarno in ga je treba popraviti.
- c) **Izvelcite vtič iz vtičnice in/ali odstranite snemljivo akumulatorsko baterijo, preden boste nastavili napravo, zamenjali dodatno opremo ali shranili električno orodje.** S tem previdnostnim ukrepom preprečite nenamerni zagon električnega orodja.
- d) **Nerabljena električna orodja hranite izven dosega otrok. Osebam, ki niso seznanjene z napravo ali niso prebrali teh navodil, ne pustite uporabljati električnega orodja.** Električna orodja so nevarna, če jih uporabljajo neizkušene osebe.
- e) **Skrbno negujte električna in vstavitvena orodja. Preverite, če gibljivi deli brezhibno delujejo in se ne zatikajo, če so deli zlomljeni ali tako poškodovani, da je delovanje električnega orodja omejeno. Pred uporabo električnega orodja je treba popraviti poškodovane dele.** Veliko nesreč se zgodi zaradi slabo vzdrževanih električnih orodij.
- f) **Rezalna orodja morajo biti ostra in čista.** Skrbno negovana rezalna orodja z ostrimi rezalnimi robovi se manj zatikajo in jih je mogoče lažje voditi.
- g) **Električno orodje, vstavitveno orodje, vstavitvena orodja itd. uporabljajte v skladu s temi navodili. Pri tem upoštevajte delovne pogoje in opravilo, ki ga je treba izvršiti.** Uporaba električnega orodja v namene, za katere ni predvideno, lahko vodi do nevarnih situacij.
- h) **Ročaji in prijemalne površine morajo biti suhe, čiste in brez olja in masti.** Spolzki ročaji in spolzke prijemalne površine ne omogočajo varnega upravljanja in nadzor električnega orodja v nepredvidljivih situacijah.

### 5) Servis

- a) **Vaše električno orodje sme popravljati samo kvalificirano strokovno osebje in samo z originalnimi nadomestnimi deli.** Tako je zagotovljeno, da električno orodje ostane varno.

### Uporaba in upravljanje akumulatorskega orodja

- a) **Akumulatorje polnite le s polnilniki, ki jih priporoča proizvajalec.** Polnilnik za akumulatorje, ki je primeren za določeno vrsto akumulatorjev, lahko ob uporabi z drugimi akumulatorji predstavlja nevarnost požara.
- b) **V električnih orodjih uporabljajte le za to namenjene akumulatorje.** Uporaba drugih akumulatorjev lahko povzroči poškodbe in nevarnost požara.
- c) **Ko akumulatorja ne uporabljate, ga hranite stran od sponk za papir, kovancev, ključev, žeblicev, vijakov ali drugih majhnih kovinskih predmetov, ki bi lahko povzročili premostitev kontaktov.** Kratki stik med kontakti akumulatorja lahko povzroči opekline ali požar.

- d) **Pri nepravilni uporabi lahko iz akumulatorja izteče tekočina. Izogibajte se stiku s tekočino. V primeru nenamernega stika sperite z vodo. Če vam tekočina pride v oči, dodatno poiščite zdravniško pomoč.** Iztakajoča akumulatorska tekočina lahko povzroči draženje kože ali opekline.
- e) **Ne uporabljajte poškodovanega ali spremenjenega akumulatorja.** Poškodovani ali spremenjeni akumulatorji se lahko obnašajo nepredvidljivo in povzročijo požar, eksplozijo ali nevarnost poškodbe.
- f) **Akumulatorja ne izpostavljajte ognju ali visokim temperaturam.** Požar ali temperatura nad 130 °C lahko povzroči eksplozijo.
- g) **Upošteвайте vsa navodila za polnjenje in nikoli ne polnite akumulatorja ali akumulatorskega orodja izven temperaturnega območja, določenega v navodilih za uporabo.** Nepravilno polnjenje ali polnjenje izven odobrenega temperaturnega razpona lahko uniči akumulator in poveča nevarnost požara.
- h) **Nikoli ne servisirajte poškodovanih akumulatorjev.** Vso vzdrževanje na akumulatorjih sme izvajati samo proizvajalec ali pooblaščen servisna služba.

## Varnostni napotki za škarje za živo mejo

- a) **Dele telesa držite stran od rezila. Med delovanjem rezil nikoli ne poskušajte odstraniti rezalnega materiala ali držati materiala, ki ga želite razrezati.** Rezila se po izklopu stikala še vedno premikajo. Trenutek nepozornosti pri uporabi škarij za živo mejo lahko vodi do resnih telesnih poškodb.
- b) **Škarje za živo mejo nosite za ročaj, ko motor miruje, in pazite, da ne sprožite stikala.** Pravilno nošenje škarij za živo mejo zmanjša nevarnost nenamernega vklopa in s tem nevarnost povzročitve telesne poškodbe zaradi rezila.
- c) **Pri transportu ali shranjevanju škarij za živo mejo vedno namestite pokrov na rezila.** Strokovno ravnanje s škarjami za živo mejo zmanjša nevarnost telesnih poškodb zaradi rezila.
- d) **Prepričajte se, da so vsa stikala izklopljena in da je akumulator odstranjen, preden boste odstranili zagodeni rezani material ali vzdrževali izdelek.** Nepričakovan vklop škarij za živo mejo pri odstranjevanju zagodnega materiala ali med vzdrževanjem lahko povzroči resne telesne poškodbe.
- e) **Škarje za živo mejo držite samo na izoliranih površinah ročaja, saj lahko rezalni nož zadane skrite električne vode ali lastni napajalni kabel.** Stik rezila z vodom, po katerem teče tok, lahko naelektri tudi kovinske dele naprave in privede do električnega udara.
- f) **Z območja rezanja odstranite vse napajalne vode.** Vodi so lahko skriti v živih mejah in grmih, rezilo pa jih lahko pomotoma prereže.
- g) **Škarij za živo mejo ne uporabljajte v slabem vremenu, predvsem ne v primeru nevihte.** To zmanjša nevarnost udara strele.

## Dodatni varnostni napotki

- Pri delu s tem izdelkom vedno nosite zaščitne rokavice, zaščitna očala, zaščito za sluh, čvrsto obutev in dolge hlače.

- Škarje za živo mejo so predvidene za dela, pri katerih upravljavec stoji na tleh in ne na lestvi ali kakšni drugi nestabilni površini.
- Nevarnost zaradi elektrike, ohranjajte vsaj 10 m razdalje do nadzemnih vodov.
- Ne poskušajte sprostiti blokirane/zagodne gredi z rezili, preden izklopite izdelek in odstranite akumulator. Obstaja nevarnost telesne poškodbe!
- Rezila je treba redno preverjati glede obrabe in jih dodatno nabrusiti. Topa rezila preobremenijo izdelek. Garancija ne krije posledične škode.
- Če ste pri delu z izdelkom prekinjeni, najprej zaključite trenutni delovni postopek in nato izklopite izdelek.
- **Nerabljena električna orodja hranite izven dosega otrok. Osebam, ki niso seznanjene z napravo ali niso prebrali teh navodil, ne pustite uporabljati električnega orodja.** Električna orodja so nevarna, če jih uporabljajo neizkušene osebe.

## Preostala tveganja

**Izdelek je izdelan skladno s stanjem tehnike in priznanimi varnostno tehničnimi pravili. Kljub temu lahko pride pri delu do pojava preostalih tveganj.**

- Ureznine.
- Poškodbe oči, če uporabnik ne nosi predpisane zaščite za oči.
- Poškodbe sluha, če uporabnik ne nosi predpisane zaščite za sluh.
- Preostala tveganja lahko minimizirate, če skupaj upoštevate »varnostne napotke« in »namensko uporabo« ter navodila za uporabo v celoti.
- Uporabljajte izdelek tako, kot je priporočeno v teh navodilih za uporabo. S tem poskrbite, da vaš izdelek doseže optimalno moč.
- Kljub vsem ukrepom lahko še vedno obstajajo neočitna preostala tveganja.

### OPOZORILO

To električno orodje med delovanjem ustvarja elektromagnetno polje. To polje lahko v določenih okoliščinah vpliva na aktivne ali pasivne medicinske vsadke. Zaradi zmanjšanja nevarnosti resnih ali smrtnih poškodb, osebam z medicinskimi vsadki priporočamo, da se pred uporabo električnega orodja posvetujejo s svojim zdravnikom ali proizvajalcem medicinskega vsadka.

### OPOZORILO

Pri daljših delih lahko zaradi vibracij pride do motenj prekrvavitve v rokah upravljavca (sindrom belih prstov).

Sindrom belih prstov je bolezen ožilja, pri kateri se majhne krvne žile v prstih na rokah in nogah krčijo, kot da bi prišlo do napada. Prizadeta območja ne dobijo več dovolj krvi in postanejo zelo blede. Pogosta uporaba vibrirajočih izdelkov lahko pri osebah, ki imajo ovirano prekrvavitev (npr. kadičli, diabetiki), povzroči poškodbe živcev.

Če opazite nepravilne pojave, takoj končajte z delom in obiščite zdravnika.

**POZOR**

Izdelek je del serije 20V IXES in ga lahko uporabljate samo z akumulatorji te serije. Akumulatorje lahko polnite samo s polnilniki te serije. Upoštevajte navedbe proizvajalca.

**⚠ OPOZORILO**

**Upoštevajte varnostne napotke in navodila za polnjenje in pravilno uporabo, ki so podana v navodilih za uporabo vaše baterije in polnilnika serije 20V IXES. Podroben opis postopka polnjenja in dodatne informacije najdete v teh ločenih navodilih.**

**6 Tehnični podatki**

Akumulatorske škarje za travo in grmovje	C-HTGS200-X
Napetost motorja	20 V
Število vrtljajev v prostem teku $n_0$	1200 min <sup>-1</sup>
Širina reza rezalnega noža za travo	90 mm
Dolžina reza rezalnega noža za grmovje	200 mm
Teža (brez akumulatorja, z obema kompletoma rezil)	0,96 kg

Pridržujemo si pravico do tehničnih sprememb!

**Hrup in vibracije**

**⚠ OPOZORILO**

Hrup ima lahko hude posledice za vaše zdravje. Če hrup stroja presega 85 dB, morate vi in osebe v bližini nositi ustrezno zaščito za sluh.

Vrednosti hrupa in treslajev so bile ugotovljene v skladu s standardom EN 62841-1.

**Karakteristike hrupa**

**Rezalni nož za travo**

Zvočni tlak $L_{pA}$	78,9 dB
Moč zvoka $L_{wA}$	86,9 dB
Negotovost meritve $K_{wA}$	3 dB

**Rezalni nož za grmovje**

Zvočni tlak $L_{pA}$	75,8 dB
Moč zvoka $L_{wA}$	83,8 dB
Negotovost meritve $K_{wA}$	3 dB

**Značilne vrednosti treslajev**

Vibracije $a_h$ rezalnega noža za travo	1,309 m/s <sup>2</sup>
Vibracije $a_h$ rezalnega noža za grmovje	2,553 m/s <sup>2</sup>
Merilna negotovost K	1,5 m/s <sup>2</sup>

Navedena skupna vrednost nihanja in vrednost emisij hrupa sta bili izmerjeni po preizkusnem postopku in ju lahko uporabite za primerjavo električnega orodja z drugim.

Navedeno skupno vrednost emisij hrupa in vrednost nihanja je mogoče uporabiti tudi za začetno oceno obremenitev.

**⚠ OPOZORILO**

**Vrednosti emisije hrupa in vrednost emisij vibracij lahko med dejansko uporabo električnega orodja odstopajo od navedenih vrednosti, odvisno od vrste in načina uporabe električnega orodja; še posebej od vrste obdelovanca, s katerim delate.**

Potrudite se, da bo obremenitev čim nižja. Primeri ukrepov: omejite delovnega časa. Pri tem je treba upoštevati vse faze delovnega cikla (na primer čase, ko je orodje izklopljeno, in takšne, ko je sicer vklopljeno, ampak deluje brez obremenitve).

**7 Razpakiranje**

**⚠ OPOZORILO**

**Izdelek in embalažni material nista otroški igrači!**

**Otroci se ne smejo igrati s plastičnimi vrečkami, folijami in majhnimi deli! Obstaja nevarnost, da jih pogoltnejo in se z njimi zadušijo!**

- Odprite embalažo in previdno vzemite ven izdelek.
- Odstranite embalažni material ter ovojna in transportna varovala (če obstajajo).
- Preverite, ali je obseg dostave celovit.
- Preverite, ali so se izdelek in deli pribora poškodovali med transportom. Morebitne poškodbe takoj sporočite transportnemu podjetju, ki je dostavilo izdelek. Kasnejših reklamacij ne bomo priznali.
- Po možnosti embalažo shranite do preteka garancijskega časa.
- Pred uporabo morate s pomočjo navodil za uporabo spoznati izdelek.
- Kot pribor, obrabne in nadomestne dele uporabljajte samo originalne dele. Nadomestne dele dobite pri svojem specializiranem trgovcu.
- Pri naročanju navedite našo številko artikla in tip ter leto izdelave izdelka.

**8 Uporaba**

Akumulatorske škarje za travo in grmovje je kombiniran izdelek z dvema izmenljivima pripravama za rezanje. Pri uporabi škarij za grmovje (škarje za živo mejo) je kot pripravo za rezanje treba uporabiti rezalni nož za grmovje. Rezalni zobci so iz varnostnih razlogov ob strani zaobljeni in razporejeni z zamikom, da se zmanjša nevarnost telesnih poškodb. Pri uporabi kot škarje za travo je kot pripravo za rezanje treba uporabiti rezalni nož za travo z več zobci.

**⚠ OPOZORILO**

**Nevarnost poškodb!**

Pred vsakim posegom na električnem orodju (npr. vzdrževanje, menjava orodja itd.) ter med transportom in skladiščenjem odstranite akumulator iz električnega orodja. Če pomotoma aktivirate gumb za vklop/izklop, obstaja nevarnost telesnih poškodb.

**⚠ OPOZORILO****Možna sta električni udar in škoda na izdelku!**

Stik z vodom, po katerem teče tok, pri rezanju lahko povzroči električni udar. Rezanje drugih predmetov lahko povzroči škodo na gredi z rezili.

- Pred rezanjem preverite, ali so v živi meji in grmih skriti predmeti, kot so npr. vodi, po katerih teče tok, žične ograje in oporniki za rastline.

**POZOR**

Pazite, da temperatura okolja med delom ne preseže 50 °C in ne pade pod -20 °C.

**POZOR**

Izdelek je del serije 20V IXES in ga lahko uporabljate samo z akumulatorji te serije. Akumulatorje lahko polnite samo s polnilniki te serije. Upoštevajte navedbe proizvajalca.

**8.1 Vstavljanje/zamenjava rezalnega noža (sl. 3)****⚠ PREVIDNO**

**Pri delu z rezili nosite zaščitne rokavice!**

**Odstranjevanje rezila:**

1. Pritisnite tipki za odklep (2) na motorju/ohišju (3).
2. Rezalni nož povlecite narahlo navzdol in ga odstranite z motorja/ohišja (3).

**Vstavljanje rezila:****Napotek:**

Pri ponovnem vstavljanju pazite, da se zobata venca (1a/8a) natančno prilegata.

1. Vstavite rezalni nož za travo (1) ali rezalni nož za grmovje (8) in ga potisnite proti motorju/ohišju (3), da se slišno zaskoči.
2. Preverite, ali je rezalni nož pravilno nameščen.

**8.2 Vstavljanje/odstranjevanje akumulatorja (11) v/iz držala za akumulator (7) (sl. 2)****Vstavljanje akumulatorja**

1. Potisnite akumulator (12) v nastavke za akumulator (7). Akumulator (12) se slišno zaskoči.

**Odstranjevanje akumulatorja**

1. Pritisnite gumb za odpiranje (11) akumulatorja (12) in ga izvlecite iz nastavka za akumulator (7).

**8.3 Vkllop/izkllop izdelka (sl. 1)****Vklp****Napotki:**

Pred vklpom pazite, da se izdelek ne dotika nobenih predmetov.

1. Pred vklpom izdelka snemite varovalo noža (9/10) z rezalnega noža za travo (1) ali rezalnega noža za grmovje (8).

2. Najprej pritisnite blokado vklopa (4) in nato pritisnite stikalo za vklop/izkllop (5).

**Napotek:**

Po zagonu izdelka ni treba držati blokade vklopa. Blokada vklopa preprečuje nenameren zagon izdelka.

**Izkllop**

1. Za izkllop preprosto spustite stikalo za vklop/izkllop (5).

**⚠ PREVIDNO**

Po izklpu izdelek še deluje. Počakajte, da se izdelek popolnoma zaustavi.

**8.4 Zaščita pred preobremenitvijo****Napotek:**

Pri preobremenitvi motorja se ta samodejno izklopi. Po določenem času hlajenja (različni časi) lahko motor znova vklopite.

**9 Delovna navodila****Napotek:**

Ta izdelek povzroča določen hrup, ki se mu ni možno izogniti. Zelo hrupna dela preložite na dovoljen in za to namenjen čas. Če je potrebno, upoštevajte čas počitka.

**⚠ OPOZORILO****Možna sta električni udar in škoda na izdelku!**

Stik z vodom, po katerem teče tok, pri rezanju lahko povzroči električni udar. Rezanje drugih predmetov lahko povzroči škodo na gredi z rezili.

- Pred rezanjem preverite, ali so v živi meji in grmih skriti predmeti, kot so npr. vodi, po katerih teče tok, žične ograje in oporniki za rastline.

- Pred vsako uporabo preverite, ali so na izdelku prisotne očitne napake, kot so zrahljani, obrabljeni ali poškodovani deli.
- Preverite, ali so vijaki v gredi z rezili trdno namešteni.
- Topa rezila zmanjšajo zmogljivost rezanja in otežijo delo! Zanesljivi znaki topih rezil so popuščenje uvleka, upadla zmogljivost in slabo vzorec rezanja.
- Izdelek varno držite za ročaj.
- Izdelek vklopite in ga šele nato premaknite proti materialu, ki ga obdelujete.
- Preverite, ali so v materialu, ki ga želite obdelati, tujki, kot so žebliji, vijaki itd., in jih odstranite.
- Na izdelek ne pritiskajte preveč. Naj izdelek opravi svoje delo.
- Topo, upognjeno ali poškodovano gred z rezili je treba zamenjati.

**9.1 Rezanje žive meje**

- Najprej porežite strani žive meje (od spodaj navzgor) in nato zgornjo stran.
- Strani žive meje porežite tako, da je živa meja na zgornji strani nekoliko ožja.
- Uporabite ročno žago ali vrtno škarje, da porežete debelejšje veje.



- Za rezanje žive meje lahko uporabite tako rezalni nož za grmovje kot rezalni nož za travo.

## 9.2 Rezanje trave in grmovja

- Travo je mogoče najbolje rezati, ko je suha in ni previ-soka.
- Izdelek enakomerno premikajte naprej ali v obliki loka gor in dol.
- Dvostranska gred z rezili omogoča rezanje v obe smeri ali z nihanjem od ene strani na drugo.
- Rezalni nož za travo je primeren tudi za rezanje grmovja.
- Pri rezanju visoke trave delajte stopenjsko od zgoraj in izvajajte majhne reze.

## 9.3 Napotki za uporabo

Za rezanje žive meje na notni višini:

- na želeni višini napnite vrstico vzdolž žive meje.
- živo mejo režite takoj nad vrstico.

Priporočeni časi rezanja (Zahodna Evropa):

- Listnata živa meja: Junij in oktober
- Igljučna živa meja: April in avgust
- Hitro rastoča živa meja: od maja pribl. vsakih 6 tednov

Pazite na ptice, ki gnezdijo v živi meji. V tem primeru prestavite rezanje žive meje ali pa delo na tem območju izključite.

## 10 Čiščenje in vzdrževanje

### OPOZORILO

**Popravila in vzdrževalna dela, ki niso opisana v teh navodilih za uporabo, pustite izvesti samo specializirani delavnici. Uporabljajte samo originalne nadomestne dele.**

**Obstaja nevarnost nesreče! Vzdrževalna dela in čiščenje vedno izvajajte z odstranjenim akumulatorjem. Obstaja nevarnost telesne poškodbe! Pred vsemi vzdrževalnimi in čistilnimi deli počakajte, da se izdelek ohladi. Elementi motorja so vroči. Obstaja nevarnost poškodb in opeklin!**

Izdelek se lahko nepričakovano zažene in privede do poškodb.

- Odstranite akumulator.
- Počakajte, da se izdelek ohladi.
- Odstranite vstavitveno orodje.

### PREVIDNO

**Pri delu z rezili nosite zaščitne rokavice!**

### PREVIDNO

Po izklopu izdelek še deluje. Počakajte, da se izdelek popolnoma zaustavi.

## 10.1 Čiščenje

1. Po vsaki uporabi očistite gred z rezili z naoljeno krpo.
2. Gred z rezili po vsaki uporabi naoljite s kantico za olje ali z razpršilom.
3. Izdelka nikoli ne potaplajte v vodo ali druge tekočine, da bi ga očistili.
4. Izdelka nikoli ne škropite z vodo.
5. Na zaščitnih pripravah, prežračevalnih režah in ohišju motorja mora biti čim manj prahu in umazanije. Izdelek zdrgnite s čisto krpo ali ga izpihajte s stisnjenim zrakom pod nizkim tlakom. Priporočamo, da izdelek očistite takoj po vsaki uporabi.
6. Prežračevalne odprtine morajo biti vedno proste.
7. Ne uporabljajte čistil ali topil, ker lahko poškodujejo plastične dele izdelka. Pazite, da v notranjost izdelka ne vdre voda.

## 10.2 Vzdrževanje

1. Pred vsako uporabo preverite, ali so na izdelku prisotne očitne napake, kot so zrahljani, obrabljeni ali poškodovani deli.
2. Preverite, ali so vijaki v gredi z rezili trdno nameščeni.
3. Preverite, ali so pokrovi in zaščitne priprave poškodovane in pravilno nameščene. Po potrebi jih zamenjajte.
4. Majhne rise na rezalnih zobcih lahko zgladite sami. V ta namen rezila pobrusite z oljnatim brusnim kamnom. Samo ostri rezalni zobci zagotavljajo dobro zmogljivost rezanja.
5. Topo, upognjeno ali poškodovano gred z rezili je treba zamenjati.

## 11 Skladiščenje

### Priprave na skladiščenje

1. Odstranite akumulator.
2. Izdelek očistite in preverite, ali je poškodovan.
3. Pri transportu ali skladiščenju izdelka pokrijte rezilo z varovalom noža.
4. Gnojila in druga vrtna sredstva vsebujejo snovi, ki lahko močno razjedajo kovine. Izdelka ne skladiščite v bližini takih snovi.

Izdelek in njegove dodatke hranite v temnem, suhem in zaščitenem pred zmrzaljo mestu, ki je nedostopno otrokom.

Optimalna temperatura shranjevanja je med 5 °C in 30 °C. Izdelek shranjujte v originalni embalaži. Pokrijte izdelek, da ga zaščitite pred prahom ali vlago. Navodila za uporabo shranjujte skupaj z izdelkom.

## 12 Popravilo in naročanje nadomestnih delov

Upoštevajte, da so pri tem izdelku sledeči deli podvrženi obrabi, ki izhaja iz uporabe, ali naravni obrabi oz. so sledeči deli potrebni kot potrošni material.

## POZOR

Po zakonu o odgovornosti za izdelke ne jamčimo za poškodbe, ki nastanejo zaradi nestrokovnih popravil ali neuporabe originalnih nadomestnih delov.

Pooblastite servisno službo ali pooblaščenega strokovnjaka. Enako velja tudi za pribor.

Nadomestne dele in pribor dobite v našem servisnem centru. V ta namen odčitajte QR-kodo na naslovni strani.

### 12.1 Naročanje nadomestnih delov

Pri naročanju nadomestnih delov morate navesti naslednje podatke:

- Oznaka modela
- Številka izdelka
- Podatki na tipski ploščici

#### Nadomestni deli/oprema

Akumulator SBP2.0 št. artikla:	7909201708
Akumulator SBP4.0 št. artikla:	7909201709
Polnilnik SBC2.4A št. artikla:	7909201710
Polnilnik SBC4.5A št. artikla:	7909201711
Polnilnik SDBC2.4A št. artikla:	7909201712
Polnilnik SDBC4.5A št. artikla:	7909201713
StarterKit SBSK2.0 št. artikla:	7909201720
StarterKit SBSK4.0 št. artikla:	7909201721

## 13 Odlaganje med odpadke in reciklaža

#### Napotki za embalažo



Embalažne materiale je mogoče reciklirati. Embalažo zavrzite okoli prijazno.

#### Napotki glede zakona o električnih in elektronskih napravah



**Stare električne in elektronske naprave ne sodijo med gospodinjske, pač pa jih morate zavreči oz. oddati na zbirno mesto ločeno!**

- Stare baterije in akumulatorje, ki niso fiksno vgrajeni v staro napravo, je treba pred oddajo na zbirno mesto odstraniti brez uničenja komponent! Navodila za njihovo odstranjevanje ureja zakon o baterijah.
- Lastnik oz. uporabnik električnih in elektronskih naprav je zakonsko zavezan, da stare naprave po njihovi uporabi odda.

## 14 Pomoč pri motnjah

Motnja	Morebiten vzrok	Ukrep
Izdelek se ne zažene.	Prenizka moč akumulatorja.	Napolnite akumulator.
	Akumulator ni pravilno vstavljen.	Potisnite akumulator v nastavek za akumulator. Akumulator se slišno zaskoči.
	Okvarjeno stikalo za vklop/izklop.	Obrnite se na našo servisno službo.
	Motor je okvarjen.	
Izdelek deluje s prekinitvami.	Zrhljan notranji stik.	Obrnite se na našo servisno službo.

- Končni uporabnik nosi odgovornost za brisanje svojih osebnih podatkov na stari napravi, ki jo želi zavreči!
- Simbol prečrtanega smetnjaka pomeni, da električnih in elektronskih naprav ne smete odlagati med gospodinjske odpadke.
- Električne in elektronske naprave lahko brezplačno oddate na naslednjih mestih:

- Javno-pravna mesta za odstranjevanje odpadkov oz. zbirna mesta (npr. komunalna podjetja)
- Prodajna mesta električnih naprav (stacionarna in spletna), če so trgovci zavezani k prevzemanju starih naprav ali to ponujajo brezplačno.
- Do tri stare električne naprave na vrsto naprave, z dolžino stranice največ 25 centimetrov, lahko brez predhodnega nakupa nove naprave od proizvajalca oddate pri njem ali na drugem pooblaščenem zbirnem mestu v vaši bližini.
- Ostale proizvajalčeve in trgovčeve dodatne pogoje za prevzem najdete pri posamezni servisni službi.

- Če proizvajalec dostavi novo električno napravo v zasebno gospodinjstvo, lahko končni uporabnik na zahtevo naroči brezplačen prevzem stare električne naprave. Povežite se s servisno službo proizvajalca.
- Te izjave veljajo le za naprave, ki so nameščene in prodane v državah Evropske unije in so predmet evropske direktive 2012/19/EU. V državah izven območja Evropske unije lahko veljajo drugačna določila za odstranjevanje starih električnih in elektronskih naprav med odpadke.

#### Opombe o litij-ionskih akumulatorjih



**Preden zavrzete napravo, odstranite akumulator!**

- Akumulatorjev ne mečite med gospodinjske odpadke, ogenj (nevarnost eksplozije) ali vodo. Poškodovani akumulatorji lahko škodujejo okolju in vašemu zdravju, če uhajajo strupeni hlapi ali tekočine.
- Okvarjene ali porabljene akumulatorje je treba reciklirati v skladu z Direktivo 2006/66/ES.
- Napravo in polnilnik odnesite na lokacijo za recikliranje. Uporabljene plastične in kovinske dele je mogoče ločiti glede na vrsto in jih tako reciklirati.
- Ko so akumulatorji izpraznjeni, jih zavrzite. Priporočamo, da pole pokrijete z lepilnim trakom za zaščito pred kratkim stikom. Akumulatorja ne odpirajte.
- Akumulatorje zavrzite v skladu z lokalnimi predpisi. Akumulatorje oddajte na zbirnem mestu za rabljene akumulatorje, kjer jih bodo reciklirali na okolju prijazen način. Posvetujte se s lokalnim podjetjem za odstranjevanje odpadkov.

Motnja	Morebiten vzrok	Ukrep
	Okvarjeno stikalo za vklop/izklop.	
Gred z rezili postane vroča.	Gred z rezili je topa.	Preverite, nabrusite gred z rezili ali pa se obrnite na našo servisno službo.
	Gred z rezili ima rise.	
	Preveč trenja zaradi nepravilnega mazanja.	Naoljite gred z rezili.
Slab rezultat rezanja	Gred z rezili je topa.	Preverite, nabrusite gred z rezili ali pa se obrnite na našo servisno službo.
	Preveč trenja zaradi nepravilnega mazanja.	Naoljite gred z rezili.
	Umazana gred z rezili.	Očistite gred z rezili.
	Slaba tehnika rezanja.	Upoštevajte napotke za delo.

## 15 Garancijski pogoji – serija Schepach 20V IXES

Datum revizije 11.07.2023

### Spoštovana stranka,

naši izdelki so predmet strogega nadzora kakovosti. Če izdelek ne deluje pravilno, to zelo obžalujemo in vas prosimo, da stopite v stik z našo servisno službo na spodaj navedenem naslovu. Z veseljem smo vam na voljo tudi na telefonski številki servisa. Naslednji napotki so namenjeni za pomoč pri obdelavi in urejanju zahtevkov brez kakršnih koli težav.

### Za uveljavljanje garancijskih zahtevkov velja naslednje:

- Ti garancijski pogoji urejajo dodatne garancijske storitve proizvajalca** za kupce (zasebne končne uporabnike) novih izdelkov. Ta garancija ne vpliva na zakonske garancijske zahtevke. To je odgovornost prodajalca, pri katerem ste izdelek kupili.
- Garancijski storitev velja samo za napake** na novem izdelku, ki ste ga kupili, ki temeljijo na materialni ali proizvodni napaki in so po naši presoji omejene na brezplačno popravilo takšnih napak ali zamenjavo izdelka (po potrebi tudi zamenjavo z naslednikom modela). Zamenjani izdelki ali deli postanejo naša last. Prosimo, upoštevajte, da naši izdelki namensko niso konstruirani za gospodarsko, obrtno ali poslovno uporabo. Garancijski primer torej ne nastane, če je bil izdelek v garancijskem roku uporabljen v komercialni, obrtni ali industrijski dejavnosti ali je bil izpostavljen enakovredni obremenitvi.
- Naša garancijska storitev izključuje:**
  - Poškodbe izdelka zaradi neupoštevanja navodil za montažo, nepravilne namestitve, neupoštevanja navodil za uporabo (npr. priključitev na napačno omrežno napetost ali vrsto toka) ali predpisov o vzdrževanju in varnosti ali zaradi uporabe izdelka pod neustreznimi okoljskimi pogoji kot tudi zaradi pomanjkanja nege in vzdrževanja.
  - Poškodbe izdelka zaradi napačne ali nepravilne uporabe (kot je preobremenitev izdelka ali uporaba nepooblaščenih orodij ali pripomočkov), vdor tujkov v izdelek (kot je pesek, kamenje ali prah), poškodba med transportom, uporaba sile ali zunanjih vplivov (kot je npr. poškodba zaradi padca).
  - Poškodbe izdelka ali delov izdelka, ki so posledica normalne (operativne) ali druge naravne obrabe, kot tudi poškodbe in/ali obrabe obrabljenih delov.

- Okvare izdelka, ki nastanejo zaradi uporabe dodatkov, dodatnih ali nadomestnih delov, ki niso originalni deli ali se ne uporabljajo za predvideni namen.
- Izdelke, ki so bili spremenjeni ali prilagojeni.
- Manjša odstopanja od ciljnega stanja, ki niso pomembna za vrednost in uporabnost izdelka.
- Izdelke, na katerih so bila izvedena samovoljna popravila ali popravila brez dovoljenja, zlasti s strani nepooblaščenih tretjih oseb.
- Če identifikacije na izdelku ali identifikacijski podatki izdelka (nalepka stroja) manjkajo ali niso berljivi.
- Izdelke, ki so močno umazani in jih zato servisno osebe zavrne.
- Odškodninski zahtevki in posledična škoda so na splošno izključeni iz te garancije.

- Garancijska doba** je običajno **5 let** (12 mesecev za baterije/akumulatorje) in začne veljati z datumom nakupa izdelka. Datum na izvirnem dokazilu o nakupu je odločilen. Garancijske zahtevke morate uveljavljati takoj, ko zanje izveste. Uveljavljanje garancijskih zahtevkov po poteku garancijskega roka je izključeno. Popravilo ali zamenjava izdelka ne povzroči podaljšanja garancijskega obdobja, prav tako pa ta storitev ne začne novega garancijskega obdobja za izdelek ali vgrajene nadomestne dele. To velja tudi pri uporabi servisa na kraju uporabe. Zadevni izdelek je treba predložiti ali poslati centru za pomoč strankam v očiščenen stanju skupaj s kopijo računa o nakupu, ki vsebuje podatke o datumu nakupa in naziv izdelka. Če je izdelek poslan nepopolno brez celotnega obsega dostave, se manjkajoči dodatki pripišejo/odštejejo, če je izdelek zamenjan ali izvedeno vrátilo kupnine. Delno ali v celoti razstavljenih izdelkov ni mogoče sprejeti v okviru garancijskega zahtevka. V kolikor je reklamacija neupravičena ali izven garancijskega roka, stroške transporta in transportno tveganje praviloma prevzame kupec. **Prosimo, da garancijski zahtevke predhodno prijavite servisnemu centru (glejte spodaj).** Praviloma je dogovorjeno, da se okvarjen izdelek s kratkim opisom napake pošlje na spodaj naveden naslov servisa z organiziranim vrátilom ali – v primeru popravila izven garancijskega roka – z zadostno poštino, upoštevajoč ustrezne smernice za pakiranje in pošiljanje. **Upoštevajte, da je vaš izdelek (odvisno od modela) iz varnostnih razlogov ob vrátilu brez vseh obratovalnih sredstev.** Izdelek, poslan v naš servisni center, mora biti zapakiran tako, da se med transportom preprečijo poškodbe reklamiranega izdelka.

Po opravljenem popravilu/menjavai vam bomo izdelek brezplačno poslali nazaj. Če izdelkov ni mogoče popraviti ali zamenjati, lahko po lastni presoji vrnemo kupnino do nakupne cene okvarjenega izdelka, ob upoštevanju odbitkov za obrabo. Ta jamstva veljajo le v korist prvotnega zasebnega kupca in jih ni mogoče dodeliti ali prenesti.

5. **Podaljšanje garancijske dobe na 10 let:** Podjetje Scheppach ponuja dodatno podaljšanje garancije za 5 let za izdelke iz serije Scheppach 20V. Garancijska doba za te izdelke je torej skupaj 10 let. Baterije/akumulatorji, polnilniki in dodatki so izključeni. To podaljšanje garancije lahko izkoristite tako, da svoj izdelek Scheppach iz te ponudbe registrirate na spletu na <https://garantie.scheppach.com> najpozneje v 30 dneh od datuma nakupa. Po uspešni spletni registraciji boste prejeli potrditev podaljšanja garancije za izdelek.
6. **Za uveljavljanje garancijskega zahtevka se obrnite na naš servisni center.**

**Prosimo, uporabite naš obrazec na naši spletni strani:** <https://www.scheppach.com/de/service>

**Prosimo, da nam ne pošiljate nobenih izdelkov, ne da bi nas prej kontaktirali in se registrirali pri našem servisnem centru.**

**Za uveljavljanje te garancije morate obvezno najprej stopiti v stik z našim servisnim centrom.** Garancijske zahtevke je treba uveljaviti v 14 dneh od odkritja napake pred iztekom garancijskega roka. V ta namen je obvezna predložitev izvirnega dokazila o nakupu in, če je primerno, potrditev podaljšanja garancije v zvezi z artiklom.

7. **Čas obdelave** - Pritožbe običajno obravnavamo v 14 dneh od prejema v našem servisnem centru. Če je v izjemnih primerih določen čas obdelave presežen, vas bomo o tem pravočasno obvestili.
8. **Obrabni deli so na splošno izključeni iz garancijel** - Obrabni deli so: a) priložene, priključene in/ali nameščene baterije/akumulatorji in b) vsi obrabni deli, odvisni od modela (vključno z jermeni, žaginimi listi, vložki, brusilnimi koluti, filtri, oglikovimi ščetkami itd., glejte navodila za uporabo). Iz garancije so izključene baterije ali akumulatorji, ki so globoko izpraznjeni ali imajo poškodovana ohišja in/ali pole.
9. **Predračun** - Proti plačilu bomo popravili izdelke, ki niso ali niso več zajeti v garanciji. Če se obrnete na naš servisni center, lahko okvarjene izdelke pošljete za oceno stroškov in servisnemu centru po potrebi pisno (po pošti, elektronski pošti) izdate dovoljenje za popravilo. Nadaljnja obdelava ne poteka brez odobritve popravila.
10. **Drugih zahtevkov**, ki niso navedeni zgoraj, ni mogoče uveljavljati.

**Garancijski pogoji** so veljavni samo v trenutni različici v času pritožbe in jih lahko najdete na našem spletnem mestu ([www.scheppach.com](http://www.scheppach.com)). Pri prevodih je nemška različica vedno verodostojna.

**Scheppach GmbH · Günzburger Str. 69 · 89335 Ichenhausen (Nemčija)**

**Telefon: +800 4002 4002 · E-pošta: [customerservice.SI@scheppach.com](mailto:customerservice.SI@scheppach.com) · Internet: <https://www.scheppach.com>**

Pridržujemo si pravico, da te garancijske pogoje kadarkoli spremenimo brez predhodnega obvestila.

## 16 Izjava EU o skladnosti

### Prevod originalne izjave o skladnosti

#### Proizvajalec:

Scheppach GmbH  
Günzburger Straße 69  
D-89335 Ichenhausen

S polno odgovornostjo izjavljamo, da je tukaj opisani izdelek v skladu z veljavnimi smernicami in standardi.

Znamka: **SCHPEPPACH**  
Oznaka izdelka: **AKUMULATORNE ŠKARJE ZA TRAVO IN GRMOVJE C-HTGS200-X 5912205900**

Št. art.

#### Direktive EU:

2014/30/EU, 2006/42/ES, 2000/14/ES\_2005/88/ES, 2011/65/EU\*

\* Zgoraj opisani predmet izjave izpolnjuje predpise Direktive 2011/65/EU Evropskega parlamenta in Sveta z dne 8. junij 2011 za omejevanje uporabe določenih nevarnih snovi v električnih in elektronskih napravah.

#### Uporabljeni standardi:

EN 62841-1:2015/A11:2021; EN 62841-4-2:2019; EN IEC 55014-1:2021; EN IEC 55014-2:2021

#### Pooblaščenec za dokumentacijo:

David Rümpelein  
Günzburger Str. 69  
D-89335 Ichenhausen

Ichenhausen, 24.11.2023

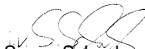

Simon Schünk  
Division Manager Product Center



Andreas Pecher  
Head of Project Management

## Sisukord

1	Sissejuhatus.....	145
2	Toote kirjeldus (joon. 1).....	145
3	Tarnekomplekt (joon. 1).....	146
4	Sihtotstarbekohane kasutus.....	146
5	Ohutusjuhised.....	146
6	Tehnilised andmed.....	149
7	Lahtipakkimine.....	149
8	Käsitsemine.....	149
9	Tööjuhised.....	150
10	Puhastamine ja hooldus.....	151
11	Ladustamine.....	151
12	Remont ja varuosade tellimine.....	151
13	Utiliseerimine ja taaskäitus.....	152
14	Rikete kõrvaldamine.....	152
15	Garantiitingimused – Schepbach 20V IXES seeria.....	153
16	EL vastavusdeklaratsioon.....	154
17	Plahvatusjoonis.....	230

## Tootel olevate sümbolite selgitus

Käesolevas käsiraamatus on sümbolite kasutamise ülesandeks pöörata Teie tähelepanu võimalikele riskidele. Ohutussümbolitest ja nende juurde kuuluvatest selgitustest tuleb täpselt aru saada. Hoiatused ise ühtki riski ei kõrvalda ega suuda asendada korrektseid ohutusabinõusid.

	Lugege enne käikuvõtmist käsitusjuhend ja ohutusjuhised läbi ning pidage neist kinni!
	Tähelepanu! Tootele paigaldatud ohutusmärkide ja hoiatusjuhiste ning ohutus- ja käsitusjuhiste eiramine võib põhjustada raskeid vigastusi kuni surmani.
	Kandke kaitseprille.
	Kandke kaitsekindaid!
	Kandke kuulmekaitset.
	Ärge jätke toodet vihma kätte. Toodet tohib stacioneerida, ladustada ja käitada ainult kuivades ümbrustingimustes.
	Eemalpeaiskuvate osade oht töötava mootori korral.

	Tähelepanu! Vigastusohut töötavate nugade tõttu.
	Tehke kindlaks, et teised inimesed peavad kinni piisavast ohutusvahemaast.
	Toote garanteeritud helivõimsustase.
	Liitiumioonaku
	Toode vastab kehtivatele Euroopa direktiividele.

## 1 Sissejuhatus

### Tootja:

Schepbach GmbH  
Günzburger Straße 69  
D-89335 Ichenhausen

### Austatud klient!

Soovime Teile uue toote meeldivat ja edukat kasutamist.

### Juhis:

Kõnealuse toote tootja ei vastuta kehtiva tootevastutuse seaduse järgi kahjude eest, mis tekivad tootel või toote tõttu alljärgnevatel juhtudel:

- Asjatundmatu käsitsemine
- Käsitlusjuhendi eiramine
- Remondid kolmandate isikute, volitamata spetsialistide poolt
- Mitte-originaalosaade paigaldamine ja nendega vahetamine
- Mitte sihtotstarbekohane kasutus

### Pidage silmas:

Käitusjuhend on toote koostisosana.

See sisaldab tähtsaid juhiseid, kuidas saate tootega ohutult, asjatundlikult ning ökonoomselt töötada, kuidas saate vältida ohte, hoida kokku remondikuludid, lühendada seisakuaegu ning suurendada tarviku töökindlust ja eluiga. Lisaks käesolevas käitusjuhendis esitatud ohutusnõuetele peate tingimata järgima oma riigis toote käitamise kohta kehtivaid eeskirju.

Tutvuge enne toote kasutamist kõigi käsitus- ja ohutusjuhistega. Käitage toodet ainult kirjeldatud viisil ja mainitud kasutusvaldkondades. Säilitage käitusjuhendit hästi ja andke kõik dokumendid toote edasiandmisel kolmandatele isikutele kaasa.

## 2 Toote kirjeldus (joon. 1)

1. Rohulõikenuga
- 1a. Rohulõikenoa hammasvöö
2. Nootsaku lahtilukustusklahvid
3. Mootor / korpus
4. Sisselülitustõkis
5. Sisse-/väljalüüti
6. Käepide
7. Akupesa

- 8. Põõsalõikenuga
- 8a. Põõsalõikenoa hammasvöö
- 9. Põõsalõikenoa kaitse
- 10. Rohulõikenoa kaitse
- 11. Lahtilukustusklahv (aku)
- 12. Aku\*

\* = ei sisaldu tarnekomplektis!

### 3 Tarnekomplekt (joon. 1)

Pos	Arv	Nimetus
1.	1 x	rohulõikenuga
8.	1 x	põõsalõikenuga
9.	1 x	põõsalõikenoa kaitse
10.	1 x	rohulõikenoa kaitse
	1 x	akuga mura- ja põõsakäärid
	1 x	käsitsusjuhend

### 4 Sihtotstarbekohane kasutus

Toode on ette nähtud ainult hekkide, põõsaste ja ilupuhmaste lõikamiseks ning pügamiseks ja servades ning väikestel pindadel rohu lõikamiseks.

Toodet tohib kasutada ainult vastavalt selle otstarbele. Igasugune edasine ulatuslikum kasutus pole sihtotstarbekohane. Sellest põhjustatud kahjude või iga liiki vigastuste eest vastutab kasutaja/operaator ja mitte tootja.

Sihtotstarbekohase kasutuse koostisosaks on ka ohutusjuhiste, samuti montaažiühendi ja käsitsusjuhendis sisalduvate käitusjuhiste järgimine.

Isikud, kes toodet kasutavad ja hooldavad, peavad seda tundma ning olema võimalikest ohtudest teavitatud.

Tootel teostatud muudatused välistavad tootja vastutuse sellest tekkivate kahjude eest täielikult.

Toodet tohib käitada ainult tootja originaalosaladega ja originaalvarikutega.

Tuleb pidada kinni tootja ohutus-, töö- ja hoolduseeskirjadest ning tehnilistes andmetes esitatud mõõtmetest.

Palun pidage silmas, et meie tooted pole konstrueeritud kommerts-, käsitööndus- või tööstuskasutuse jaoks. Me ei võta üle pretensioonihõiguskohustust, kui toodet kasutatakse kommerts-, käsitööndus- või tööstusettevõtetes ning samaväärsetel tegevustel.

### Käsitsusjuhendis esitatud signaalsõnade selgitus

**⚠ OHT**

**Signaalsõna vahetult eelseisva ohtliku olukorra tähistamiseks, mille tagajärjeks on, kui seda ei väldita, surm või raske vigastus.**

**⚠ HOIATUS**

**Signaalsõna vahetult võimaliku ohtliku olukorra tähistamiseks, mille tagajärjeks võib olla, kui seda ei väldita, surm või raske vigastus.**

**⚠ ETTEVAATUST**

**Signaalsõna vahetult võimaliku ohtliku olukorra tähistamiseks, mille tagajärjeks võib olla, kui seda ei väldita, vähene või mõõdukas vigastus.**

**TÄHELEPANU**

**Signaalsõna vahetult võimaliku ohtliku olukorra tähistamiseks, mille tagajärjeks võivad olla, kui seda ei väldita, materiaalsed kahjud tootel või omandil/valdusel.**

### 5 Ohutusjuhised

**⚠ HOIATUS**

**Lugege kõiki ohutusjuhiseid, korraldusi, illustatsioone ja tehnilisi andmeid, millega see elektritööriist on varustatud.**

Hooletused alljärgnevatest korraldustest kinnipidamisel võivad põhjustada elektrilööki, tulekahju ja/või raskeid vigastusi.

**Hoidke kõiki ohutusjuhiseid ja korraldusi tulevikuks alal.**

Ohutusjuhistes kasutatav mõiste „elektritööriist“ kehtib võrgukäitusega elektritööriistade (võrgujuhtmega) ja akukäitusega elektritööriistade (võrgujuhtmeta) kohta.

#### 1) Ohutus töökojal

- a) **Hoidke oma tööpiirkond puhas ja hästi valgustatud.** Korratud või valgustamata tööpiirkonnad võivad õnnetusi põhjustada.
- b) **Ärge töötage elektritööriistaga plahvatusohtlikus ümbruskonnas, milles leidub süttimisohtlikke vedelikke, gaase või tolme.** Elektritööriistad tekitavad sädemeid, mis võivad tolmu või auru põlema süüdata.
- c) **Hoidke lapsed ja teised isikud elektritööriista kasutamise ajal eemal.** Tähelepanu kõrvalekaldumisel võite elektritööriista üle kontrolli kaotada.

#### 2) Elektrialane ohutus

- a) **Elektritööriista ühenduspistik peab pistikupesast sobima.** Pistikut ei tohi ühelgi viisil muuta. Ärge kasutage adapterpistikuid koos kaitsemaandusega elektritööriistadega. Muutmata pistikut ja sobivad pistikupesad vähendavad elektrilöögi riski.
- b) **Vältige kehalist kontakti torude, küttesüsteemide, pliitide, külmkappide jms maandatud pindadega.** Kui Teie keha on maandatud, siis valitseb kõrgendatud elektrilöögi risk.
- c) **Kaitske elektritööriista vihma ja märja eest.** Vee tungimine elektritööriista suurendab elektrilöögi riski.
- d) **Ärge kasutage ühendusjuhet valel otstarbel nagu elektritööriista kandmiseks, üles riputamiseks või pistikupesast pistiku väljatõmbamiseks.** Kaitske ühendusjuhet kuumuse, õli, teravate servade ning liikuvate osade eest. Kahjustatud või sarnasid ühendusjuhtmed suurendavad elektrilöögi riski.



- e) Kui töotate elektritööriistaga õues, siis kasutage üksnes välitingimustesse sobivaid pikendusjuhtmeid. Välitingimustesse sobiva pikendusjuhtme kasutamine vähendab elektriöögi riski.
- f) Kui elektritööriista käitamist pole võimalik niiskes ümbruskonnas vältida, siis kasutage rikkevoolukaitselülitiit. Rikkevoolukaitselüliti kasutamine vähendab elektrilöögi riski.

### 3) Inimeste ohutus

- a) Olge tähelepanelik, pidage oma tegevust silmas ja käige töötamisel elektritööriistaga mõistlikult ümber. Ärge kasutage elektritööriista, kui olete väsinud või uimastite, alkoholi või ravimite mõju all. Hetkeline tähelepanematus võib põhjustada elektritööriista kasutamisel tõsiseid vigastusi.
- b) Kandke isiklikku kaitsevarustust ja alati kaitseprille. Isikliku kaitsevarustuse nagu tolmumaski, libeskindlate turvajalatsite, kaitsekiivri või kuulmekaitseme kandmine, vastavalt elektritööriista liigile ning kasutusele, vähendab vigastuste riski.
- c) Vältige ettekavatsematut käikuvõtmist. Veenduge, et elektritööriist on enne voolutoite ja/või aku külgeühendamist, ülesvõtmist või kandmist välja lülitatud. Kui hoiate elektritööriista kandmisel sõrme lülilil või ühendate sisselülitatud elektritööriista vooluvarustusega, siis võib see õnnetusi põhjustada.
- d) Eemaldage enne elektritööriista sisselülitamist seadistustööriistad ja nutrivõtmed. Pöörleva elektritööriista sisemuses paiknev tööriist või võti võib vigastusi põhjustada.
- e) Vältige ebaharilikku kehahoiakut. Hoolitsege turvalise seisuga ja hoidke alati tasakaalu. Seeläbi saate elektritööriista ootamatutes olukordades paremini kontrollida.
- f) Kandke sobivat riietust. Ärge kandke avarat riietust ega ehteid. Hoidke juuksed ja riietus pöörlevatest detailidest eemale. Avar riietus, ehted või pikad juuksed võidakse liikuvate osade poolt kaasa haarata.
- g) Kui saab monteerida tolmuimu- ja -püüdeseadiseid, siis tuleb need külge ühendada ning neid õigesti kasutada. Tolmuimüsteemi kasutamine võib vähendada tolmust tingitud ohte.
- h) Ärge uskuge pimesi ohutusse ega eirake elektritööriista ohutusreegleid ka siis, kui olete palju kordse kasutuse tõttu elektritööriistaga tuttav. Tähelepanematu tegutsimine võib põhjustada sekundi murdosa jooksul raskeid vigastusi.

### 4) Elektritööriista kasutamine ja käsitsemine

- a) Ärge koormake elektritööriista üle. Kasutage töötamisel antud töö jaoks ettenähtud elektritööriista. Sobiva elektritööriistaga töötate paremini ja ohutumalt ettenähtud võimsusvahemiku piires.
- b) Ärge kasutage elektritööriista, mille lüliti on defektne. Elektritööriist, mida ei saa enam sisse või välja lülitada, on ohtlik ning tuleb remontida.

- c) Tõmmake pistik pistikupesast välja ja/või eemaldage äravõetav aku enne seadme seadistamist, rakendustööriistade vahetamist või elektritööriista ärapanemist. See ettevaatusmeede vähendab elektritööriista ettekavatsematu käivitumise ohtu.
- d) Ladustage mittekasutatavaid elektritööriistu lastele kättesaamatul. Ärge laske elektritööriista kasutada isikutel, kes seda ei tunne või pole käesolevaid korraldusi lugenud. Elektritööriistad on ohtlikud, kui neid kasutavad kogenematus isikud.
- e) Hoolitsege elektritööriistade ja rakendustööriistade eest hästi. Kontrollige, kas liikuvad detailid talitlevad laitmatult ega kiilu kinni, kas esineb murdunud või kahjustatud detaile nii, et elektritööriista talitus on piiratud. Laske kahjustatud osad enne elektritööriista kasutamist remontida. Paljude õnnetuste põhjuseks peitub halvasti hooldatud elektritööriistades.
- f) Hoidke lõiketööriistad teravad ja puhtad. Hästi hoolitsetud teravate lõikeservadega lõiketööriistad kiiluvad vähem kinni ja neid on lihtsam juhtida.
- g) Kasutage elektritööriista, rakendustööriista, rakendustööriistu jms vastavalt käesolevatele korraldustele. Arvestage sejuuruse tööttingimustega ja tootjastava tegevuse iseloomuga. Elektritööriistade kasutamine muudeks kui ettenähtud rakendusteks võib põhjustada ohtlikke olukordi.
- h) Hoidke käepidemed ja hoidepinnad kuivad, puhtad ja õli- ning määrdevabad. Libedad käepidemed ja hoidepinnad ei võimalda elektritööriista ettenägematu olukordades kindlalt käsitseda ning kontrollida.

### 5) Teenindus

- a) Laske elektritööriista remontida ainult kvalifitseeritud erialapersonalil ja ainult originaalvaruosadega. Sellega tagatakse elektritööriista ohutuse säilimine.

### Akutööriista kasutamine ja käsitsemine

- a) Laadige akusid ainult tootja poolt soovitatud laadijatega. Teatud kindlat liiki akude laadimiseks ettenähtud laadijate tõttu valitseb muude akudega kasutamisel tuleoht.
- b) Kasutage elektritööriistades ainult nende jaoks ettenähtud akusid. Muude akude kasutamine võib põhjustada vigastusi või tuleohtu.
- c) Ärge laske bürooklambritel, müntidel, võtmetel, naeltel, kruvidel ja muudel väikestel metallesemetel, mis võivad põhjustada kontaktide sildamist, akude lähedusse sattuda. Aku kontaktide lühistumise tagajärjeks võivad olla põletused või tulekahju.
- d) Vale kasutamise korral võib vedelik akust välja tungida. Vältige sellega kokkupuudet. Loputage juhusliku kokkupuute korral veega ära. Pöörduge silma sattunud vedeliku korral abi saamiseks täiendavalt arsti poole. Väljatungiv akuveelik võib põhjustada nahaärritusi või põletusi.
- e) Ärge kasutage kahjustatud või muudetud akut. Kahjustatud või muudetud akud võivad käituda ettenägematul viisil ja põhjustada tulekahju, plahvatust või vigastusohtu.

- f) **Ärge allutage akut tulele ega kõrgete temperatuuridele.** Tuli või temperatuurid üle 130 °C võivad põhjustada plahvatusi.
- g) **Järgige kõiki korraldusi laadimise kohta ja ärge laadige akut või akutööriista kunagi väljaspool kasutusjuhendis esitatud temperatuurivahemikku.** Vale laadimine või laadimine väljaspool lubatud temperatuurivahemikku võib aku hävitada või tulekahju ohtu suurendada.
- h) **Ärge hooldage kunagi kahjustamata akusid.** Kogu akude hooldust peaks teostama tootja või volitatud klienditeenindus.

## Hekikäärde ohutusjuhised

- a) **Hoidke kõik kehaosad noast emal. Ärge üritage töötavate nugade korral löikematerjali eemaldada või lõigatavat materjali kinni hoida.** Noad liiguvad pärast lüliti väljalülitamist edasi. Hetkeline tähelepanematus võib põhjustada hekikäärde kasutamisel raskeid vigastusi.
- b) **Kandke hekikääre paigalseisva noaga käepidemest ja pöörake tähelepanu sellele, et ei vajutata lülitit.** Hekikäärde õige kandmine vähendab ettekaatsematu käituse ohtu ja seetõttu noast põhjustatud vigastusi.
- c) **Tõmmake hekikäärde transportimisel või säilitamisel alati nugadele kate peale.** Asjatundlik ümberkäämine hekikäärdega vähendab noast tingitud vigastusohu.
- d) **Tehke kindlaks, et kõik lülitid on välja lülitatud ja aku on eemaldatud, enne kui eemaldate kinnikiilunud löikematerjali või hooldate toodet.** Hekikäärde ootamatu käitus kinnikiilunud materjali eemaldamisel võib põhjustada tõsiseid vigastusi.
- e) **Hoidke hekikääre ainult isoleeritud haardepindadest, sest löikenuga võib peidetud elektrijuhtmeid või oma võrgukaablit tabada.** Nugade kokkupuutel pinge all oleva juhtmega võivad ka seadme metallosad pinge alla sattuda ja elektrilööki põhjustada.
- f) **Hoidke ihugasused võrgujuhtmed löikepiirkonnast eemal.** Juhtmed võivad olla hekkides ja pöösastes peidetud ning noaga võidakse kogemata neisse sisse lõigata.
- g) **Ärge kasutage hekikääre halva ilmaga, eriti äikesooh korral.** See vähendab välgutabamuse ohtu.

## Edasised ohutusjuhendid

- Kandke tootega töötamisel alati turvakindaid, kaitseprille, kuulmekaitset, tugevaid jalatseid ja pikki pükse.
- Hekikääril on ette nähtud töödeks, mille puhul seisab operaator maapinnal ja mitte redelil või muul ebastabiilsel seisupinnal.
- Elektrialane oht, hoidke õhuliinide suhtes vähemalt 10 m vahekaugust.
- Ärge üritage blokeeritud/kinnikiilunud noatala vabastada enne, kui olete toote välja lülitanud ja aku välja võtnud. Valitseb vigastusohu!
- Nuge tuleb lasta regulaarselt ärakulumise suhtes kontrollida ja üle lühvida. Nürid noad koormavad toote üle. Sellest tulenevad kahjud ei allu garantiile.

- Kui Teid katkestatakse tootega töötamisel, siis lõpetage esmalt aktuaalne tööprotseduur ja lülitage alles siis toode välja.
- **Ladustage mittekasutatavaid elektritööriistu lastele kättesaamatult. Ärge laske elektritööriista kasutada isikutel, kes seda ei tunne või pole käesolevaid korraldusi lugenud.** Elektritööriistad on ohtlikud, kui neid kasutavad kogematused isikud.

## Jääkriskid

**Toode on ehitatud tehnika kaasaegset arengutaset ja kehtivaid ohutustehnilisi reegleid järgides. Siiski võib töötamisel esineda üksikuid jääkriske.**

- Lõikevigastused.
- Silmakahjustus, kui ei kanta ettekirjutatud silmakaitset.
- Kuulmekahjustus, kui ei kanta ettekirjutatud kuulmekaitset.
- Jääkriske saab minimeerida, kui järgitakse „Ohutusjuhiseid“ ja „Sihtotstarbekohast kasutus“ ning käsitlusjuhendit tervikuna.
- Kasutage toodet nii, nagu seda käesolevas käsitlusjuhendis soovitatakse. Nii saavutate, et Teie toode annab optimaalseid tulemusi.
- Peale selle võivad kõigist tarvitusele võetud abinõudest hoolimata valitseda mitteilmised jääkriskid.

### ⚠ HOIATUS

Antud elektritööriist tekitab käitamise ajal elektromagnetilise välja. Kõnealune väli võib teatud tingimustel aktiivsete või passiivsete meditsiiniliste implantaatide talitlust halvendada. Vähendamaks tõsiste või surmavate vigastuste ohtu, soovime me meditsiiniliste implantaatidega isikutel arsti ja meditsiinilise implantaadi tootjaga konsulteerida enne, kui elektritööriista käsitsetakse.

### ⚠ HOIATUS

Pikemal töötamisel võivad tekkida käsitseva isiku kätes vibratsioonide tõttu verevarustushäired (Raynaud' sündroom).

Raynaud' sündroom on veresoonte haigus, mille puhul lähevad väikesed veresooned sõrmedes ja varvastes spastiliselt krampi. Asjaomaseid piirkondi ei varustata enam piisavalt verega ja need muutuvad seetõttu äärmiselt kahvatuks. Vibreerivate toodete sagedane kasutamine võib halvendada verevarustusega isikutel (nt suitsetajad, diabeetikud) närvikahjustusi tekitada.

Kui märkate ebataavalisi vaevusi, siis lõpetage kohe töö ja pöörduge arsti poole.

### TÄHELEPANU

Toode on 20V IXES seeria osa ja seda tohib käitada ainult selle seeria akudega. Akusid tohib laadida ainult selle seeria laadijatega. Järgige seejuures tootja andmeid.

**⚠ HOIATUS**

Järgige laadimise ohutusjuhiseid ja korrektse kasutuse juhiseid, mis on esitatud Teie aku ning 20V IXES seeria laadija käitusjuhendis. Laadimisprotseduuri üksikasjaliku kirjelduse ja edasist informatsiooni leiate käesolevast eraldi käitsemisjuhendist.

**6 Tehnilised andmed**

Akuga muru- ja põõsakäärid	C-HTGS200-X
Mootori pinge	20 V 
Tühikäigupöörded n <sub>0</sub>	1200 min <sup>-1</sup>
Rohulõikenoa lõikelaius	90 mm
Põõsalõikenoa lõikepikkus	200 mm
Kaal (ilma akuta, mõlema lõikemehhanismiga)	0,96 kg

Õigus tehnilisteks muudatusteks reserveeritud!

**Müra ja vibratsioon**

**⚠ HOIATUS**

Müra võib Teie tervisele tõsist mõju avaldada. Kui masina müra ületab 85 dB, siis kandke ise ja paluge läheduses viibivaltel isikutel kanda sobivat kuulmekaitset.

Müra- ja vibratsiooniväärtused määrati vastavalt EN 62841-1.

**Müra tunnusväärtused**

Rohulõikenuga

Helirõhk L <sub>PA</sub>	78,9 dB
Helivõimsus L <sub>WA</sub>	86,9 dB
Möötemääramatus K <sub>WA</sub>	3 dB

Põõsalõikenuga

Helirõhk L <sub>PA</sub>	75,8 dB
Helivõimsus L <sub>WA</sub>	83,8 dB
Möötemääramatus K <sub>WA</sub>	3 dB

**Vibratsiooni tunnusväärtused**

Vibratsioon a <sub>r</sub> , rohulõikenuga	1,309 m/s <sup>2</sup>
Vibratsioon a <sub>r</sub> , põõsalõikenuga	2,553 m/s <sup>2</sup>
Möötemääramatus K	1,5 m/s <sup>2</sup>

Esitatud võngete üldväärtus ja esitatud müraemissiooni väärtus mõõdeti normeeritud kontrollmeetodi alusel ning neid saab kasutada ühe elektritööriista võrdlemiseks teiega.

Esitatud müraemissiooni väärtust ja esitatud võngete üldväärtust saab samuti kasutada koormuse esmaseks hindamiseks.

**⚠ HOIATUS**

Müraemissioonid ja võnkeemissiooni väärtus võivad elektritööriista tegeliku kasutamise ajal esitatud väärtustest kõrvale kalduda sõltuvalt liigist ning viisist, kuidas elektritööriista kasutatakse, eelkõige seetõttu, millist liiki töödetaili töödeldakse.

Proovige hoida koormus võimalikult väike. Näitlikud meetmed: tööaja piiramine. Seejuures tuleb arvesse võtta käitustsükli kõiki osi (näiteks aegu, mil elektritööriist on välja lülitatud, ning selliseid aegu, mil elektritööriist on küll sisse lülitatud, kuid töötab koormuseta).

**7 Lahtipakkimine**

**⚠ HOIATUS**

**Toode ja pakendusmaterjalid pole laste mänguasjad!**

**Lapsed ei tohi kilekottide, kilede ja väikeosadega mängida! Valitseb allaneelamis- ja lämbumisoh!**

- Avage pakend ja võtke toode ettevaatlikult välja.
- Eemaldage pakendusmaterjal ja pakendus- ning transpordikindlustused (kui olemas).
- Kontrollige üle, kas tarnekomplekt on terviklik.
- Kontrollige toodet ja tarvikuosi transpordikahjustuste suhtes. Teavitage võimalikest kahjustustest kohe transpordiettevõtet, millega toode kohale tarniti. Hilisemaid pretensioone ei tunnustata.
- Hoidke pakendit võimaluse korral kuni garantiiaja möödumiseni alal.
- Tutvuge enne kasutamist käsitusjuhendi alusel tootega.
- Kasutage tarvikute ja kulu- ning varuosade puhul ainult originaalosi. Varuosi saate esindusest.
- Edastage tellimuste korral meie artiklinumbrid ja toote tüüp ning ehitusaasta.

**8 Käsitsemine**

Akuga rohu- ja põõsakäärid on kahe väljavahetatava lõikeseadisega kombinatoode. Põõsakääradena (hekikääradena) kasutamisel pannakse lõikeseadise sisse põõsalõikenuga. Püüdehambad on ohutusosalstel põhjustel küljel ümardatud ja astmeti paigutatud, et vähendada vigastusohu. Rohukääradena kasutamisel pannakse lõikeseadise sisse mitme hambaga rohulõikenuga.

**⚠ HOIATUS**

**Vigastusoh!**

Võtke aku enne kõiki töid elektritööriistast (nt hooldus, tööriista vahetamine jne) ja selle transportimist ning säilitamist elektritööriistast välja. Sisse-/väljalülitite ettevaatamatul vajutamisel valitseb vigastusoh.

**⚠ HOIATUS**

**Elektrilõök ja kahjustused tootel võimalikud!**

Kokkupuude pinget juhtiva juhtmega võib põhjustada löikamisel elektrilööki. Võõrastesse objektidesse sisse-lõikamine võib põhjustada noatalal kahjustusi.

- Otsige hekid ja pöösad enne löikamist peidetud objektide nagu nt pinget juhtivate juhtmete, traataedade ning taimetugede suhtes läbi.

**TÄHELEPANU**

Pöörake tähelepanu sellele, et ümbrustemperatuur ei ületa töötamise ajal 50 °C ega lange alla –20 °C.

**TÄHELEPANU**

Toode on 20V IXES seeria osa ja seda tohib käitada ainult selle seeria akudega. Akusid tohib laadida ainult selle seeria laadijatega. Järgige seejuures tootja andmeid.

### 8.1 Lõikenoa sissepanemine/ väljavahetamine (joon. 3)

**⚠ ETTEVAATUST**

**Kandke nugaedega ümberkäimisel kaitsekin-daid!**

#### Noa mahavõtmine:

1. Vajutage lahtilukustusklahvi (2) mootoril/korpusel (3).
2. Tõmmake lõikenuga kergelt allapoole maha ja eemal-dage see mootoril/korpusest (3).

#### Noa sissepanemine:

##### Juhis:

Pöörake taaspaigaldusel tähelepanu hammasvööde (1a/ 8a) sobimistäpsusele.

1. Pange rohu lõikenuga (1) või pöösalõikenuga (8) sisse ja suruge seda mootori/korpuse (3) suunas, kuni see kuuldavalt fikseerub.
2. Kontrollige lõikenoa õiget istu.

### 8.2 Aku (11) sisestamine akupessa (7)/ väljavõtmine (joon. 2)

#### Aku sissepanemine

1. Lükake aku (12) akupessa (7). Aku (12) fikseerub kuuldavalt.

#### Aku väljavõtmine

1. Vajutage aku (12) lahtilukustusklahvi (11) ja tõmmake aku akupesast (7) välja.

### 8.3 Toote sisse-/väljalülitamine (joon. 1)

#### Sisselülitamine

##### Juhised:

Pöörake enne sisselülitamist tähelepanu sellele, et toode ei puuduta esemeid.

1. Tõmmake enne toote sisselülitamist noakaitse (9/10) rohu lõikenoalt (1) või pöösalõikenoalt (8) maha.

2. Vajutage esmalt sisselülitustõkist (4) ja siis sisse-/väljalülitit (5).

##### Juhis:

Pärast toote käivitamist pole vaja sisselülitustõkist vajuta-tult hoida. Sisselülitustõkise ülaseks on takistada too-te kogemata käivitamist.

#### Väljalülitamine

1. Väljalülitamiseks laske sisse-/väljalülitit (5) lahti.

**⚠ ETTEVAATUST**

Pärast väljalülitamist talitleb toode järele. Oodake, kuni toode on täielikult seisma jäänud.

## 8.4 Ülekoormuskaitse

##### Juhis:

Mootor lülitub selle ülekoormamisel iseseisvalt välja. Pärast mahajahtumisaega (ajaliselt erinev) saab mootori jäl-le sisse lülitada.

## 9 Tööjuhised

##### Juhis:

Antud tootest tingitud teatud mürakoormus pole välditav. Paigutage müraintensiivsed tööd heaks kiidetud ja selleks ettenähtud aegadele. Pidage vajaduse korral puhkeaegadest kinni.

**⚠ HOIATUS**

**Elektrilõök ja kahjustused tootel võimalikud!**

Kokkupuude pinget juhtiva juhtmega võib põhjustada löikamisel elektrilööki. Võõrastesse objektidesse sisse-lõikamine võib põhjustada noatalal kahjustusi.

- Otsige hekid ja pöösad enne löikamist peidetud objektide nagu nt pinget juhtivate juhtmete, traataedade ning taimetugede suhtes läbi.

- Kontrollige toodet iga kord enne kasutamist ilmsete puuduste nagu lahtiste, ärakulunud või kahjustatud osade suhtes.
- Kontrollige poltide tugevat kinnitust noatalas.
- Nürid noad vähendavad lõikevõimsust ja halvendavad tööprotsessi! Nüride nugaed kindel ilming on sisse-tõmbe vähenemine, langev võimsus ja halb lõikepiit.
- Hoidke toodet kindlalt käepidemest kinni.
- Lülitage toode sisse ja juhtige alles siis töödeldava materjali vastu.
- Kontrollige töödeldavat materjali võõrkehade nagu naelte, kruvide jms suhtes ning eemaldage need.
- Ärge avaldage tootele liiga palju survet. Laske tootel tööd teha.
- Nürid, paindunud või kahjustatud noatalad tuleb välja vahetada.

### 9.1 Heki lõikamine

- Lõigake esmalt heki küljed (altpoolt ülasepoole) ja siis ülakülge.
- Lõigake heki külgi nii, et hekk on ülaküljel veidi kitsam.
- Kasutage paksemate okste lõikamiseks käsisaagi või aiakääre.

- Heki lõikamiseks võib kasutada nii põõsalõikenuga kui ka rohulõikenuga.

## 9.2 Rohu ja põõsaste lõikamine

- Rohu saab kõige paremini lõigata, kui see on kuiv ja pole liiga kõrge.
- Liigutage toodet ühtlaselt edaspidi või kaarjalt üles ja alla.
- Kahepoolne noatala võimaldab lõikamist mõlemas suunas või pendeldusliigutusi ühelt küljelt teisele.
- Rohulõikenuga sobib ka põõsaste lõikamiseks.
- Töötage kõrge rohu lõikamisel astmekaupa ülalt alla- poole ja tehke väikeseid lõikeid.

## 9.3 Kasutusjuhised

Ühtlase kõrgusega hekkide lõikamiseks:

- pingutage soovitud kõrgusel niit piki hekki.
- lõigake hekk vahetult niidi kohalt maha.

Soovitatud lõikamisajad (Lääne-Euroopa):

- Lehtpuuhekk: juuni ja oktoober
- Okaspuuhekk: aprill ja august
- Kiiresti kasvav hekk: alates maist u iga 6 nädala järel

Põõrake tähelepanu hekis pesitsevatele lindudele. Lükake siis heki lõikamist edasi või jätke see piirkond vahele.

## 10 Puhastamine ja hooldus

<b>⚠ HOIATUS</b>
Laske parandustöid ja hooldustöid, mida käesolevas käsitsusjuhendis ei kirjeldata, viia läbi erialatöökojas. Kasutage ainult originaalvaruosi.
<b>Valitseb õnnetusoht! Viige hooldus- ja puhastustöid põhimõtteliselt läbi eemaldatud akuga. Valitseb vigastusoht! Laske tootel enne kõiki hooldus- või puhastustöid maha jahtuda. Mootori elemendid on kuumad. Valitseb vigastus- ja põletusoht!</b>
Toode võib ootamatult käivituda ja seetõttu vigastusi põhjustada.
– Eemaldage aku.
– Laske tootel maha jahtuda.
– Võtke rakendustööriist välja.

<b>⚠ ETTEVAATUST</b>
<b>Kandke nugaodega ümberkäimisel kaitsekin-daid!</b>

<b>⚠ ETTEVAATUST</b>
Pärast väljalülitamist talitleb toode järele. Oodake, kuni toode on täielikult seisma jäänud.

### 10.1 Puhastamine

1. Puhastage noatala iga kord pärast kasutamist õlise la-piga.

2. Õlitage noatala iga kord pärast kasutamist õlikannuga või pihusega.
3. Ärge kastke toodet puhastamiseks mitte mingil juhul vette või teistesse vedelikesse.
4. Ärge pihustage toodet kunagi veega.
5. Hoidke kaitseseadised, õhupilud ja mootori korpus võimalikult tolmu- ning mustusevabad. Hõõruge toode puhta lapiga üle või puhuge madala rõhuga suruõhu-ga läbi. Me soovime toodet iga kord pärast kasuta-mist vahetult puhastada.
6. Ventilatsioonivavad peavad olema alati vabad.
7. Ärge kasutage puhastusvahendeid või lahusteid, need võivad toote plastosi rikkuda. Põõrake tähelepanu sel- lele, et vesi ei pääse toote sisemusse.

## 10.2 Hooldus

1. Kontrollige toodet iga kord enne kasutamist ilmsete puuduste nagu lahtiste, ärakulunud või kahjustatud osade suhtes.
2. Kontrollige poltide tugevat kinnitust noatalas.
3. Kontrollige katteid ja kaitseseadiseid kahjustuste ning korrektse kinnituse suhtes. Vahetage need vajaduse korral välja.
4. Kergeid täkkeid saate lõikehammastel ise siluda. Lih- vige selleks lõiketerad luisuga üle. Ainult teravad lõi- kehambad annavad hea lõikevõimsuse.
5. Nürid, paindunud või kahjustatud noatalad tuleb välja vahetada.

## 11 Ladustamine

### Ettevalmistus ladustamiseks

1. Eemaldage aku.
2. Puhastage toode ja kontrollige seda kahjustuste suhtes.
3. Katke nuga toote transportimiseks või ladustamiseks noakaitsmega.
4. Väetised ja muud aiakemikaalid sisaldavad aineid, mis võivad mõjuda metallosadele tugevalt korrosiiv- selt. Ärge ladustage toodet nende ainete läheduses.

Ladustage toodet ja selle tarvikuid pimedas, kuivas ja pa- kaseta ning lastele kättesaamatus kohas. Optimaalne ladustamistemperatuur on 5°C ja 30°C vahel. Säilitage toodet originaalpakendis. Katke toode kinni, et seda tolmu või niiskuse eest kaitsta. Säilitage käsitsusjuhendit toote juures.

## 12 Remont ja varuosade tellimine

Tuleb silmas pidada, et antud toote puhul vajatakse kasu- talasele või loomulikule kulumisele alluvaid või kuluma- terjalidena järgmisi osi.

<b>TÄHELEPANU</b>
Tootevastutuse seaduse kohaselt ei vastuta tootja asja- tundmatustest remontidest või mitte-originaalvaruosade kasutamisest põhjustatud kahjude eest.
Tellige klienditeenindus või volitatud spetsialist. Vastav kehtib ka tarvikuosade kohta.

Varuosi ja tarvikuid saate meie teeninduskeskusest. Skannige selleks tiitellehel olev QR kood.

## 12.1 Varuosade tellimine

Varuosade tellimisel tuleks edastada järgmised andmed:

- Mudelinimetus
- Artiklinumber
- Tüübisildi andmed

### Varuosad / varvikud

Aku SBP2.0 artikli-nr:	7909201708
Aku SBP4.0 artikli-nr:	7909201709
Laadija SBC2.4A artikli-nr:	7909201710
Laadija SBC4.5A artikli-nr:	7909201711
Laadija SDBC2.4A artikli-nr:	7909201712
Laadija SDBC4.5A artikli-nr:	7909201713
Alustuskomplekt SBSK2.0 artikli-nr:	7909201720
Alustuskomplekt SBSK4.0 artikli-nr:	7909201721

## 13 Utiliseerimine ja taaskäitus

### Juhised pakendi kohta



Pakendusmaterjalid on taaskäideldavad. Palun utiliseerige pakendid keskkonnasõbralikult.

### Juhised elektri- ja elektroonikaseadmete seaduse (ElektroG) kohta



Elektri- ja elektroonikaseadmed ei kuulu olmeprügisse, vaid tuleb suunata eraldi kogumisse või utiliseerimisse!

- Vanad patareid või akud, mis pole püsivalt vanaseadmesse paigaldatud, tuleb enne äraandmist purustamata välja võtta! Nende utiliseerimist reguleeritakse patareiseadusega.
- Elektri- ja elektroonikaseadmete omanikud või kasutajad on seadusega kohustatud need kasutuse lõpus tagastama.
- Lõppkasutaja kannab omavastutust utiliseeritava vanaseadmel isikupõhiste andmete kustutamise eest!
- Läbikriipsutatud prügikonteineri sümbol tähendab, et vanu elektri- ja elektroonikaseadmeid ei tohi utiliseerida olmeprügi kaudu.
- Vanad elektri- ja elektroonikaseadmed saab järgmistes kohtades tasuta ära anda:

- Avalik-õiguslikud utiliseerimis- või kogumispunktid (nt kommunaalsed toormeajamad)
- Elektriseadmete müügipunktid (statsionaarsed ja online), kui edasimüüjad on tagasisivõtmiseks kohustatud või pakuvad seda vabatahtlikult.
- Kuni kolm vana elektriseadet seadmeliigi kohta maksimaalselt 25-sentimeetrise servapikkusega saate ilma tootjalt uut seadet soetamata talle tasuta ära anda või enda läheduses teise volitatud kogumispunkti suunata.
- Tootja ja levitaja edasised täiendavad tagasisivõtmistingimused saate teada vastavast klienditeenindusest.
- Tootja poolt eramajapidamisse uue elektriseadme kohaletoomise korral võib see anda lõppkasutaja järelepärimisel korralduse vana elektriseade tasuta ära viia. Võtke selleks ühendust tootja klienditeenindusega.
- Need ütlesid kehtivad ainult seadmete kohta, mis installeeritakse ja müüakse Euroopa Liidu liikmesriikides ning alluvad Euroopa direktiivile 2012/19/EL. Riikides väljaspool Euroopa Liitu võivad kehtida vanade elektri- ja elektroonikaseadmete utiliseerimise kohta kõrvalekalduvad nõuded.

### Juhised liitumioonakude kohta



✓ Võtke aku seadme enne utiliseerimist maha!

- Ärge visake akut olmeprügisse, tulle (plahvatusoht) ega vette. Kahjustatud akud võivad keskkonda ja Teie tervist kahjustada, kui mürgised aurud või vedelikud tungivad välja.
- Defektsed või kasutatud akud tuleb vastavalt direktiivile 2006/66/EÜ taaskäidelda.
- Andke seade ja laadija käitluspunktis ära. Kasutatud plast- ja metallosad saab sordipuhalt eraldada ning sedasi taaskäitlusse suunata.
- Utiliseerige akud tühjendatud seisundis. Me soovime poolused lühise vastu kaitsmiseks kleepribaga kinni katta. Ärge avage akut.
- Utiliseerige akud vastavalt kohalikele eeskirjadele. Andke akud vanaakude kogumispunktis ära, kus need suunatakse keskkonnasõbralikku taaskasutusse. Küsige selle kohta kohalikul prügikäitlejal.

## 14 Rikete kõrvaldamine

Rike	Võimalik põhjus	Abinõu
Toodet ei saa käivitada.	Aku võimsus on liiga nõrk.	Laadige aku täis.
	Aku pole õigesti sisse pandud.	Lükake aku akupessa. Aku fikseerub kuuldavalt.
	Sisse-/väljalüüti defektne.	Pöörduge meie teenindusse.
	Mootor defektne.	
Toode töötab katkestustega.	Internne ebakindel kontakt.	Pöörduge meie teenindusse.
	Sisse-/väljalüüti defektne.	
Noatala läheb kuumaks.	Noatala nüri.	Kontrollige, lihvige või pöörake noatala ümber või pöörduge meie teenindusse.
	Noatalal on täkked.	
	Liiga suur hõõrdumine puuduva määrime tõttu.	Õlitage noatala.



Rike	Võimalik põhjus	Abinõu
Halb lõiketulemus	Noatala nüri.	Kontrollige, lihvide või pöörake noatala ümber või pöörduge meie teenindusse.
	Liiga suur hõõrdumine puuduva määramise tõttu.	Õlitage noatala.
	Määratud noatala.	Puhastage noatala.
	Halb lõikamistehnika.	Järgige tööjuhiseid.

## 15 Garantiitingimused – Scheppach 20V IXES seeria

Revisjonikuupäev 11.07.2023

### Väga austatud klient!

Meie tooted alluvad rangele kvaliteedikontrollile. Kui toode ei peaks siiski laitmatult talitama, siis on meil sellest väga kahju ja palume Teil all esitatud aadressil meie teeninduse poole pöörduma. Oleme teenindusnumbril telefoni teel meelsasti Teie käsutuses. Alljärgnevad juhised on Teile ette nähtud kahjujuhtumi probleemideta töötlemiseks ja reguleerimiseks.

### Garantiinõuete kehtestamise kohta kehtib järgnevalt:

- 1. Need garantiitingimused** reguleerivad meie täiendavaid garantiitingimusi uute toodete (eraisikutest lõpptarbijad) ostjatele. Kõnealune garantii ei puuduta Teie seadusega sätestatud pretensiooniõigusnõudeid. Nende osas on pädev edasimüüja, kelle juures toote soetasite.
  - 2. Garantiiteenus** hõlmab eranditult Teie soetatud uuel tootel esinevaid puudusi, mis põhinevad materjali- või valmistamisvigadel ja on - meie valikul - piiratud selliste puuduste tasuta remontimisega või toote väljavahetamisega (vajaduse korral ka järglasemudeliga asendamisega). Asendatud tooted või osad lähevad üle meie omandusse. Palun pidage silmas, et meie tooted pole konstrueeritud kommerts-, käsitöõndus- või ametikasutuseks. Seetõttu garantiijuhtumit ei teki, kui toodet kasutati garantiiaja jooksul kommerts-, käsitöõndus- või tööstusettevõtetes või see oli allutatud samaväärseks peetavale koormamiseks.
  - 3. Meie garantiiteenustest on välja arvatud:**
    - Kahjud tootel, mis on tekkinud montaažijuhendi eiramise, asjatundmatu installatsiooni, käsitusjuhendi eiramise (nt ühendamine vale võrgupingega või vooluliigiga) või hooldus- ja ohutusnõuete eiramise või toote kasutamise tõttu ebasobivates keskkonnamistingimustes ning puuduva hoolitsuse ja hoolduse tõttu.
    - Kahjud tootel, mis on tekkinud kuritarvitava või asjatundmatu kasutuse (nagu nt toote ülekoormamine või mittelubatud tööriistade või tarvikute kasutamine), tootesse sissetunginud võõrkehade (nagu nt liiv, kivid või tolmu), transpordikahjustuste, toore jõu avaldamise või võõrtoimete (nagu nt allakukkumise tingitud kahjud) tõttu.
    - Kahjud tootel või toote osadel, mis põhinevad sihtotstarbekohasel, harilikul (käitusest tingitud) või muul loomulikul kulumisel ning kahjud kuluosadel ja/või nende ärakulumine.
    - Puudused tootel, mis põhjustati tarviku-, täiendus- või varuosade kasutusest, mis pole originaalosad või mida ei kasutatud sihtotstarbekohaselt.
- Tooted, millele teostati muudatusi või modifikatsioone.
  - Vähesed kõrvalekalded nimiomadustest, mis on toote väärtuse ja kasutuskindlikkuse jaoks ebaolulised.
  - Tooted, millele teostati omavolilisi remonte või eelkõige volitamata kolmandate isikute poolseid remonte.
  - Kui tähistus tootel või toote identifitseerimisinformatsioon (masinakleeps) puudub või on loetamatu.
  - Tooted, mis on tugevasti määratud ja lükatakse seetõttu teeninduspersonalilt tagasi.
  - Kahjutasunõuded ja järgkahjud on sellest garantiiteenusest üldkehtivalt välistatud.
- 4. Regulaarne garantiiaeg on 5 aastat** (12 kuud pataridele / akudele) ja algab toote ostukuupäevast. Määravaks on originaal-ostutšekil esitatud kuupäev. Garantiinõuded tuleb esitada vastavalt pärast teatavaks saamist viivitamatult. Garantiinõuete kehtestamine on pärast garantiiaja lõppu välistatud. Tootte remont või väljavahetus ei põhjusta garantiiaja pikendamist ega uut garantiiaega tootele või võimalikele parandatud, pagaldatud varuosadele. See kehtib ka kohapealsele teenindustööle. Asjaomane toode tuleb puhastatud seisundis koos ostutšeki koopiaga, mis sisaldab ostukuupäeva ja tootenimetuse andmeid, klienditeeninduspunkti viia või kohale saata. Kui toode saadetakse kohale ebatäielikuna, ilma täieliku tarnekomplektisusega, siis pannakse puuduvad tarvikud väärtuse järgi arvele / tehakse mahaarvamine juhul, kui toode vahetatakse välja või hüvitatakse. Osaliselt või täielikult lahivõetud tooteid ei saa garantiijuhtumina aktsepteerida. Õigustamata reklaamatsiooni korral või väljaspool garantiiaega kannab ostja üldkehtivalt transpordikulud ning transpordiriski. **Palun teavitage garantiijuhtumist eelnevalt teeninduspunkti (vt all).** Reeglina lepikakse kokku, et defektne toode saadetakse koos rike lühikese kirjeldusega organiseeritud tagasisaatmise korras või -remondijuhtumil väljaspool garantiiperioodi - piisavalt frankeeritult, vastavalt pakendamise- ja saatmisdirektiivide järgides allpool esitatud teenindusaadressile. **Palun pidage silmas, et Teie toode (mudelist sõltuvalt) on tagasitarnel ohutusalastel põhjustel kõigist käitusainetest vaba.** Meie teeninduskeskustesse saadatud toode peab olema pakendatud nii, et transporditeel välditakse reklameeritava toote kahjustusi. Pärast remonti / väljavahetust saadame toote Teile tasuta tagasi. Kui tooteid ei saa remontida või välja vahetada, siis võime oma äranägemise järgi hüvitada kuni puuduliku toote ostuhinna suuruse rahasumma, kusjuures võetakse arvesse kulumisest tingitud mahaarvamist. **Need garantiiteenused kehtivad eraisikutest esmaostjale ja pole loobutavad või ülekan-  
tavad.**

5. **Garantiiaja pikendamine 10 aastale:** Scheppach pakub garantii täiendavat pikendamist 5 aasta võrra Scheppach 20V seeriast pärit toodetele. Sedasi on nende toodete garantiiperiood ühtekokku 10 aastat. Sellest on välja arvatud patareid / akud, laadidaj ja tarvikud. Kõnealuse garantiipikenduse saate, kui registreerite selle valdkonna Scheppachi toote hiljemalt 30 päeva jooksul alates ostukuupäevast online meie aadressil <https://garantie.scheppach.com>. Eduka online-registreerimise järel saate artiklipõhise garantiipikenduse kinnituse.
6. **Palun võtke oma garantiinõude kehtestamiseks meie teeninduskeskusega ühendust.**  
**Palun kasutage eelistatud vormi, mis on esitatud meie koduleheküljel:** <https://www.scheppach.com/de/service>  
**Palun ärge saatke meile tooteid ilma eelnevalt ühendust võtmata ja meie teeninduskeskuses registreerimata.**  
**Nende garantiilubaduste kehtestamisel on kohustuslikuks eelduseks esmane kontakteerumine meie teeninduskeskusega.** Garantiinõuded tuleb kehtestada enne garantiiaja möödumist 14 päeva jooksul pärast puuduse tuvastamist. Selleks on vajalik originaal-ostutšekk ja vajaduse korral artiklipõhise garantiipikenduse kinnitus.
7. **Töötlushaeg** - reeglina lahendame reklamatsioonisaa-detised 14 päeva jooksul pärast meie teeninduskeskuse saabumist. Kui erandjuhtumitel peaks ületatama nimetatud töötlushaega, siis informeerime Teid õigeaegselt.
8. **Kuluosad on üldkehtivalt garantiist välistatud!** - Kuluosadeks on: a) kaasapandud, paigaldatud ja/või sissehitud patareid / akud ning b) kõik mudelist sõltuvad kuluosad (muuhulgas rihmad, saelehed, raketustööriistad, lihvketad, filtrid, süsiharjad jne, vt käsit-susjuhendit). Garantiiteenusest on välistatud süvatüh-jenenud või kahjustatud korpuse ja/või patareipoolus-tega patareid või akud.
9. **Kuluproгноos** - katmata või enam mittekaetud gar-antiiteenusega tooted remondime tasu eest. Päringu järel saate defektset tooted kuluproгноosi jaoks meie teeninduskeskuse saata ja vajaduse korral teenin-duskeskusele kirjaliku (postiga, e-kirjaga) remondiloa anda. Ilma remondiloata edasist töötlemist ei toimu.
10. **Muid nõudeid** kui ülal nimetatud ei saa kehtestada.

**Garantiitingimused** kehtivad ainult reklamatsiooni ajahet- kel vastavalt aktuaalse väljandes ja need saab vajaduse korral võtta meie koduleheküljelt ([www.scheppach.com](http://www.scheppach.com)). Tõlgete puhul on määravaks alati saksakeelne väljaanne.

**Scheppach GmbH · Günzburger Str. 69 · 89335 Ichenhausen (Saksamaa)**

**Telefon: +800 4002 4002 ·**

**E-post: [customerservice.EE@scheppach.com](mailto:customerservice.EE@scheppach.com) ·**

**Internet: <https://www.scheppach.com>**

Jätame endale õiguse neid garantiitingimusi ilma eelteavi- tuseteta igal ajal muuta.

## 16 EL vastavusdeklaratsioon

### Vastavusdeklaratsiooni originaali tõlge

#### Tootja:

Scheppach GmbH  
 Günzburger Straße 69  
 D-89335 Ichenhausen

Me deklareerime ainuisikuliselt vastutades, et siin kirjel- datud toode ühtib esitatud direktiivide ja normidega.

Kaubamärk: **SCHEPPACH**  
 Art nimetus: **AKUGA MURU- JA PÕÖSAKÄÄ- RID**  
**C-HTGS200-X**  
**5912205900**

Art-nr

#### EL direktiivid:

2014/30/EL, 2006/42/EÜ, 2000/14/EÜ\_2005/88/EÜ, 2011/65/EL\*

\* Deklaratsiooni objektiks olev ülalpool kirjeldatud ese vastab Euroopa Parlamendi ja nõukogu direktiivile 2011/65/EÜ kuupäevaga 8. juuni 2011 teatud ohtlike ai- nete kasutamispirangu kohta elektri- ja elektroonikasead- metes.

#### Kohaldatud normid:

EN 62841-1:2015/A11:2021; EN 62841-4-2:2019; EN IEC 55014-1:2021; EN IEC 55014-2:2021

#### Dokumentatsioonivolinik:

David Rümpelein  
 Günzburger Str. 69  
 D-89335 Ichenhausen

Ichenhausen, 24.11.2023

Simon Schünk  
 Division Manager Product Center

Andreas Pecher  
 Head of Project Management

## Turinys

1	Išvadas.....	155
2	Gaminio aprašymas (1 pav.).....	155
3	Komplektacija (1 pav.).....	156
4	Naudojimas pagal paskirtį.....	156
5	Saugos nurodymai.....	156
6	Techniniai duomenys.....	159
7	Išpakavimas.....	159
8	Valdymas.....	159
9	Darbo nuorodos.....	160
10	Valymas ir techninė priežiūra.....	161
11	Laikymas.....	161
12	Remontas ir atsarginių dalių užsakymas.....	162
13	Utilizavimas ir pakartotinis atgavimas.....	162
14	Sutrikimų šalinimas.....	163
15	Garantinės sąlygos – „Schepbach“ 20 V IXES serija.....	163
16	EB atitikties deklaracija.....	165
17	Perspektyvinis brėžinys.....	230

## Ant gaminio esančių simbolių aiškinimas

Šiame žinyne naudojami simboliai turi atkreipti Jūsų dėmesį į galimą riziką. Saugos simboliai ir juos lydintys paaiškinimai turi būti tiksliai suprasti. Patys įspėjimai rizikos nepašalina ir negali pakeisti tinkamų nelaimingų atsitikimų prevencijos priemonių.

	Prieš eksploatacijos pradžią perskaitykite naudojimo instrukciją ir saugos nurodymus bei jų laikykitės!
	Dėmesio! Nesilaikant ant gaminio esančių saugos ženklų ir įspėjamųjų nuorodų bei saugos ir valdymo nuorodų, galima patirti nuo sunkių iki mirtinų traumų.
	Užsidėkite apsauginius akinius.
	Mūvėkite apsaugines pirštines!
	Naudokite klausos apsaugą.
	Saugokite gaminį nuo lietaus. Gaminį leidžiama laikyti ir eksploatuoti tik sausose aplinkos sąlygose.
	Pavojus dėl nusiviedžiamų dalių veikiant varikliui.

	Dėmesio! Pavojus susižaloti dėl veikiančių peilių.
	Įsitikinkite, kad kiti asmenys laikosi pakankamo saugaus atstumo.
	Garantuotasis gaminio garso galios lygis.
	Ličio jonų akumulatorius
	Gaminys atitinka galiojančias Europos direktyvas.

## 1 Išvadas

### Gamintojas:

Schepbach GmbH  
Günzburger Straße 69  
D-89335 Ichenhausen

### Gerbiamas kliente,

Mes linkime Jums daug džiaugsmo ir didelės sėkmės dirbant su nauju gaminiu.

### Nuoroda:

pagal galiojantį Atsakomybės už gaminį įstatymą šio gaminio gamintojas neatsako už žalą, kuri atsiranda šiame gaminyje arba dėl jo:

- netinkamai naudojant,
- nesilaikant naudojimo instrukcijos,
- remontuojant tretiesiems asmenims, neįgalotiems specialistams,
- montuojant ir keičiant neoriginalias atsargines dalis,
- naudojant ne pagal paskirtį,

### Atkreipkite dėmesį:

Eksploatavimo instrukcija yra šio gaminio dalis.

Joje pateikiamos svarbios nuorodos, kaip su gaminiu dirbti saugiai, tinkamai ir ekonomiškai bei kaip išvengti pavojų, sutaupyti remonto išlaidų, sutrumpinti gaminio prastov laikus bei padidinti patikimumą ir pailginti eksploatavimo trukmę. Be šioje eksploatavimo instrukcijoje pateiktų saugos nuostatų, būtinai privalote laikytis gaminio eksploatavimui galiojančių taisyklių.

Prieš naudodami gaminį, susipažinkite su visomis gaminio naudojimo ir saugos nuorodomis. Eksploatuokite gaminį tik, kaip aprašyta, ir nurodytoms naudojimo sritims. Laikykite eksploatavimo instrukciją saugioje vietoje ir, perduodami gaminį tretiesiems asmenims, kartu perduokite ir visą dokumentaciją.

## 2 Gaminio aprašymas (1 pav.)

1. Žolės pjovimo peilis
- 1a. Žolės pjovimo peilio krumplyuotasis žiedas
2. Užmaunamo peilio atfiksavimo mygtukai
3. Variklis / korpusas
4. Įjungimo blokuotė
5. Įj./išj. jungiklis
6. Rankenėlė

7. Akumulatoriaus laikiklis
8. Krūmų pjovimo peilis
- 8a. Krūmų pjovimo peilio krumpliutasis žiedas
9. Krūmų pjovimo peilio apsauga
10. Žolės pjovimo peilio apsauga
11. Atfiksavimo mygtukas (akumulatorius)
12. Akumulatorius\*

\* = į komplektaciją neįeina!

### 3 Komplektacija (1 pav.)

Poz.	Kiekis	Pavadinimas
1.	1 x	Žolės pjovimo peilis
8.	1 x	Krūmų pjovimo peilis
9.	1 x	Krūmų pjovimo peilio apsauga
10.	1 x	Žolės pjovimo peilio apsauga
	1 x	Akumulatorinės žolės ir krūmų žirkklės
	1 x	Naudojimo instrukcija

### 4 Naudojimas pagal paskirtį

Gaminys skirtas tik gyvatvorių, krūmų ir dekoratyvinių krūmų ploniems ūgliams pjauti ir karpyti bei žolei pjauti parkraščiuose ir nedideliuose plotuose.

Gaminį leidžiama naudoti tik pagal paskirtį. Bet koks kitoks naudojimas laikomas ne pagal paskirtį. Už su tuo susijusią žalą arba patirtus bet kokius sužalojimus atsako naudotojas / operatorius, o ne gamintojas.

Naudojimo pagal paskirtį dalis taip pat yra saugos nurodymų, montavimo instrukcijos ir naudojimo instrukcijoje pateiktų eksploatavimo nurodymų laikymasis.

Asmenys, kurie gaminį naudoja ir atlieka jo techninę priežiūrą, turi būti su ja susipažinę ir informuoti apie galimus pavojus.

Atlikus gaminio modifikacijas, už su tuo susijusią žalą gamintojas neatsako.

Gaminį leidžiama eksploatuoti tik su gamintojo originaliomis dalimis ir priedais.

Laikykitės gamintojo saugos, darbo ir techninės priežiūros reikalavimų bei techniniuose duomenyse nurodytų matmenų.

Atkreipkite dėmesį į tai, kad mūsų gaminiai nėra skirti naudoti komerciniams, amatiniams arba pramoniniams tikslams. Mes neteikiame garantijos, kai gaminys naudojamas komercinėse, amatiniškų arba pramoninėse įmonėse arba panašioms darbams.

### Signalinių žodžių aiškinimas naudojimo instrukcijoje.

**⚠ PAVOJUS**

Signalinis žodis, žymintis tiesioginę pavojingą situaciją, kurios nevengiant pasekmė bus mirtini arba sunkūs sužalojimai.

**⚠ ĮSPĖJIMAS**

Signalinis žodis, žymintis galimai pavojingą situaciją, kurios nevengiant pasekmė gali būti mirtini arba sunkūs sužalojimai.

**⚠ ATSARGIAI**

Signalinis žodis, žymintis galimai pavojingą situaciją, kurios nevengiant pasekmė bus lengvi arba vidutinio sunkumo sužalojimai.

**DĖMESIO**

Signalinis žodis, žymintis galimai pavojingą situaciją, kurios nevengiant pasekmė gali būti gaminio arba turto / nuosavybės apgadინimas.

### 5 Saugos nurodymai

**⚠ ĮSPĖJIMAS**

**Perskaitykite visas šiam elektriniam įrankiui taikomas saugos nurodymus, instrukcijas, iliustracijas ir techninius duomenis.**

Netinkamai laikantis toliau pateiktų nurodymų, galima patirti elektros smūgį, gali kilti gaisras ir (arba) galima sunkiai susižaloti.

#### Įsisaugokite visus saugos nurodymus ir instrukcijas ateičiai.

Saugos nuorodose naudojama sąvoka „Elektrinis įrankis“ susijusi su iš tinklo veikiančiais elektriniais įrankiais (su tinklo laidu) arba akumulatoriniais elektriniais įrankiais (be tinklo laidu).

#### 1) Sauga darbo vietoje

- a) **Jūsų darbo zona turi būti švari ir gerai apšviesta.** Jei darbo zonos netvarkingos ir neapšviestos, gali įvykti nelaimingų atsitikimų.
- b) **Nedirbkite su elektriniu įrankiu potencialiai sprogiroje atmosferoje, kurioje yra degių skysčių, dujų arba dulkių.** Elektriniai įrankiai skleidžia kibirkštis, kurios gali uždegti dulkes arba garus.
- c) **Naudodami elektrinį įrankį, paprašykite, kad vaikai ir kiti asmenys, laikytųsi atstumo.** Nukreipus dėmesį, elektrinis įrankis gali tapti nevaldomas.

#### 2) Elektros įrangos sauga

- a) **Elektrinio įrankio prijungimo kištukas turi tilpti į kištukinį lizdą.** Jokių būdu kištuko nemodifikuokite. Nenaudokite adapterinių kištukų kartu su įžemintais elektriniais įrankiais. Esant nemodifikuotiems kištukams ir tinkamiems kištukiniams lizdams, mažėja elektros šoko pavojus.
- b) **Venkite kūno sąlyčio su įžemintais paviršiais, pvz., vamzdžiais, šildytuvais, viryklėmis ir šaldytuvais.** Kai Jūsų kūnas įžemintas, kyla didesnis elektros šoko pavojus.
- c) **Saugokite elektrinius įrankius nuo lietaus arba drėgmės.** Patekus į elektrinį įrankį vandens, didėja elektros smūgio pavojus.
- d) **Nenaudokite jungiamojo laidu, norėdami už jo nešti ar pakabinti elektrinį įrankį arba iš kištukinio lizdo ištraukti kištuką.** Saugokite jungiamąjį laidą nuo karščio, alyvos, aštrių briaunų arba judančių dalių. Dėl pažeistų arba susipynusių jungiamųjų laidų kyla didesnis elektros smūgio pavojus.

- e) Kai su elektriniu įrankiu dirbate lauke, naudokite tik išorinei sričiai skirtus ilginamuosius laidus. Naudojant išorinei sričiai tinkamą ilginamąjį laidą, sumažėja elektros smūgio rizika.
- f) Jeigu elektrinio įrankio eksploatavimas drėgnoje aplinkoje yra neišvengiamas, naudokite apsauginį nebalanso srovės jungiklį. Naudojant apsauginį nebalanso srovės jungiklį, mažėja elektros smūgio pavojus.

### 3) Asmenų sauga

- a) Dirbdami su elektriniu įrankiu, būkite atidūs ir galvokite apie tai, ką darote. Nenaudokite elektrinio įrankio, kai esate pavargę arba veikiami narkotinių medžiagų, alkoholio arba medikamentų. Jei naudodami elektrinį įrankį būsite neatidūs, galite rimtai susižaloti.
- b) Naudokite asmenines apsaugines priemones ir visada užsidėkite apsauginius akinius. Naudojant asmenines apsaugines priemones, pvz., kaukę nuo dulkių, neslidžius apsauginius batus, apsauginį šalną arba klausos apsaugą, priklausomai nuo elektrinio įrankio tipo ir naudojimo būdo, mažėja rizika susižaloti.
- c) Stenkitės nepradėti eksploatuoti neplanuotai. Prieš prijungdami elektros srovės tiekimą ir (arba) akumuliatorių, įsitikinkite, kad elektrinis įrankis išjungtas. Jei nešdami elektrinį įrankį laikote pirštą ant elektrinio įrankio arba prie elektros srovės tinklo jungiate įjungtą elektrinį įrankį, gali įvykti nelaimingų atsitikimų.
- d) Prieš įjungdami elektrinį įrankį, pašalinkite nustatymo įrankius arba veržliaraktį. Įrankis arba raktas, kuris yra besisukančioje elektrinio įrankio dalyje, gali sužaloti.
- e) Venkite nestandartinės kūno laikysenos. Stovėkite stabiliai ir visada išlaikykite pusiausvyrą. Taip elektrinį įrankį galėsite geriau kontroliuoti netikėtose situacijose.
- f) Vilkėkite tinkamus drabužius. Nevilkėkite plačių drabužių ir nusiimkite papuošalus. Saugokite, kad plaukai ir drabužiai nepatektų arti judančių dalių. Laisvus drabužius, papuošalus arba ilgus plaukus gali pagriebti dalys.
- g) Jei galima sumontuoti dulkių nusiurbimo ir surinkimo įtaisus, juos reikia prijungti ir tinkamai naudoti. Naudojant dulkių nusiurbimo įtaisą, galima sumažinti dulkių keliamus pavojus.
- h) Net po daugkartinio naudojimosi elektriniu įrankiu negalvokite, kad esate visiškai saugūs, ir atsižvelkite į elektriniams įrankiams galiojančias saugos taisykles. Dėl nedėmesingų veiksmų galima sunkiai susižaloti per sekundės dalis.

### 4) Elektrinio įrankio naudojimas ir elgsena su juo

- a) Neperkraukite elektrinio įrankio. Savo darbui naudokite tam skirtą elektrinį įrankį. Su tinkamu elektriniu įrankiu nurodytame galios diapazone dirbsite geriau ir saugiau.
- b) Nenaudokite elektrinio įrankio, kurio jungiklis sugedęs. Elektrinis įrankis, kuris nebeįsijungia arba nebeįsijungia, yra pavojingas ir jį reikia sutaisyti.

- c) Prieš nustatydami prietaisą, keisdami įstatomo įrankio dalis arba prieš padėdami elektrinį įrankį į šalį, ištraukite kištuką iš kištukinio lizdo ir (arba) pašalinkite išimamą akumuliatorių. Ši atsargumo priemonė saugo nuo neplanuoto elektrinio įrankio paleidimo.
- d) Laikykite nenaudojamus elektrinius įrankius vaikams nepasiekiamoje vietoje. Neleiskite elektriniu įrankiu naudotis asmenims, kurie su šiuo įrenginiu nėra susipažinę arba neperskaitė šių nurodymų. Elektriniai įrankiai yra pavojingi, kai juos naudoja nepatyrę asmenys.
- e) Kruopščiai prižiūrėkite elektrinius įrankius ir įstatomą įrankį. Patikrinkite, ar judančios dalys nepriekaištingai veikia ir nestringa, ar dalys nelūžusios ir nepažeistos, kad būtų neigiamai veikiamas elektrinio įrankio veikimas. Prieš naudodami elektrinį įrankį, pažeistas dalis patikėkite suremontuoti. Daug nelaimingų atsitikimų įvyksta dėl blogai techniškai prižiūrimų elektrinių įrankių.
- f) Stebėkite, kad pjaustytuvai būtų aštrūs ir švarūs. Kruopščiai prižiūrėti pjaustytuvai su aštriomis pjovimo briaunomis mažiau stringa ir juos lengviau valdyti.
- g) Elektrinį įrankį, įstatomų įrankius ir t. t. naudokite pagal tolesnius nurodymus. Tuo metu atsižvelkite į darbo sąlygas ir darbus, kuriuos reikia atlikti. Naudojant elektrinius įrankius kitiems, o ne numatytiems tikslams, galimos pavojingos situacijos.
- h) Rankenos ir suėmimo paviršiai turi būti sausi, švarūs ir ant jų neturi būti alyvos bei tepalo. Jei rankenos ir suėmimo paviršiai slidūs, elektrinio įrankio nenumatytose situacijose nebus galima saugiai valdyti bei kontroliuoti.

### 5) Servisas

- a) Elektrinio įrankio remontą patikėkite tik kvalifikuotam personalui ir tik naudojant originalias atsargines dalis. Taip užtikrinsite elektrinio įrankio saugą.

### Akumuliatorinio įrankio naudojimas ir elgsena su juo

- a) Akumuliatorius įkraukite tik gamintojo rekomenduojamais įkrovikliais. Kai tam tikram akumuliatoriui tipui skirtas įkroviklis naudojamas su kitais akumuliatoriais, kyla gaisro pavojus.
- b) Elektriniuose įrankiuose naudokite tik jiems skirtus akumuliatorius. Naudojant kitokius akumuliatorius, galima susižaloti ir gali kilti gaisras.
- c) Nenaudojamą akumuliatorių laikykite toliau nuo biuro sąvaržėlių, monetų, raktų, vinių, varžtų arba kitų mažų metalinių daiktų, dėl kurių galėtų būti šuntuojami kontaktai. Trumpojo jungimo tarp akumuliatoriaus kontaktų pasekmė gali būti sužalojimai arba gaisras.
- d) Netinkamai naudojant, iš akumuliatoriaus gali išbėgti skysčio. Venkite sąlyčio su juo. Atsitiktinai prisilietę, nuplaukite vandeniu. Patekus skysčio į akis, papildomai kreipkitės į gydytoją. Išbėgęs akumuliatoriaus skystis gali dirginti odą arba sukelti nudegimus.

- e) **Nenaudokite pažeistų arba modifikuotų akumuliatorių.** Pažeisti arba modifikuoti akumuliatoriai gali būti nenuspėjami ir sukelti gaisrą, sprogamą ar kelti pavojų susižaloti.
- f) **Apsaugokite akumuliatorių nuo ugnies arba aukštos temperatūros.** Ugnis ir aukštesnė nei 130 °C temperatūra gali sukelti sprogamą.
- g) **Laikykitės visų įkrovimo nurodymų ir niekada neįkraukite akumuliatoriaus ar akumuliatorinio įrankio eksploatavimo instrukcijoje už nurodyto temperatūros diapazono ribų.** Įkraunant netinkamai arba už leistino temperatūros diapazono ribų, galima sugadinti akumuliatorių ir gali padidėti gaisro pavojus.
- h) **Niekada neatlikite pažeistų akumuliatorių techninės priežiūros.** Be kokių akumuliatorių techninės priežiūros darbus turėtų atlikti gamintojas arba įgaliotos klientų aptarnavimo tarnybos.

## Saugos nurodymai gyvatvorių žirkklėms

- a) **Laikykite visas kūno dalis toliau nuo peilio. Niekada nemėginkite veikiant peiliams pašalinti nupjautą medžiagą arba laikyti pjaunamą medžiagą.** Išjungus jungiklį, peiliai toliau juda. Neatidumo momento naudojant gyvatvorių žirkles pasekmė gali būti sunkūs sužalojimai.
- b) **Neškite gyvatvorių žirkles už rankenos sustojus peiliui ir būkite atsargūs, kad neaktyvintumėte jungiklio.** Tinkamai nešant gyvatvorių žirkles sumažėja netikėto pasileidimo ir sužalojimo prisilietus prie peilio pavojus.
- c) **Transportuodami ar laikydami gyvatvorių žirkles, visada ant peilių uždėkite uždangalą.** Tinkamai elgiantis su gyvatvorių žirkklėmis, sumažėja pavojus susižaloti prisilietus prie peilio.
- d) **Prieš šalinami įstrigusią pjaunamą medžiagą arba atlikdami gaminio techninę priežiūrą, įsitinkinkite, kad visi jungikliai yra išjungti ir akumuliatoriaus išimtas.** Netikėtai suveikus gyvatvorių žirkklėms šalinant įstrigusias medžiagas, galima sunkiai susižaloti.
- e) **Laikykite gyvatvorių žirkles tik už izoliuotų sąsiuvinio paviršių, nes pjovimo peilis gali pataikyti į paslėptus elektros laidus.** Peiliui prisilietus prie įtampingo laido, net ir metalinėse įrenginio dalyse gali atsirasti įtampa ir gali įvykti elektros smūgis.
- f) **Maitinimo laidus laikykite toliau nuo pjovimo srities.** Laidai gali būti paslėpti gyvatvorėse ir krūmuose bei netyčia nupjauti peiliu.
- g) **Nenaudokite gyvatvorių žirklių esant blogam orui, ypač kai yra audros pavojus.** Taip sumažinama žaibo trenkimo rizika.

## Kiti saugos nurodymai

- Dirbdami su šiuo gaminiu visada mūvėkite apsaugines pirštines, apsauginius akinius, klausos apsaugos priemonės, tvirtus batus ir ilgas kelnes.
- Gyvatvorių žirkklės yra skirtos darbams, kai operatorius stovi ant žemės, o ne ant kopėčių ar kito nestabilaus paviršiaus.
- Elektros pavojus, laikykite bent 10 m atstumu nuo oro linijų.
- Prieš išjungdami gaminį ir išimdami akumuliatorių, nemėginkite atlaisvinti užsiblokavusios / įstrigusios peilių sijos. Kyla pavojus susižaloti!

- Reikėtų reguliariai tikrinti, ar peiliai nesusidėvėję, ir paveskite iš naujo pagaląsti. Atšipę peiliai perkrauna gaminį. Dėl to atsiradusiems pažeidimams garantija netaikoma.
- Jei darbą su gaminiu nutraukiate, pirmiausia užbaikite esamą darbo procesą ir tada išjunkite gaminį.
- **Laikykite nenaudojamus elektrinius įrankius vaikams nepasiekiamoje vietoje. Neleiskite elektriniu įrankiu naudotis asmenims, kurie su šiuo įrenginiu nėra susipažinę arba neperskaitė šių nurodymų.** Elektriniai įrankiai yra pavojingi, kai juos naudoja nepatyrę asmenys.

## Liekamosios rizikos

**Gaminys pagamintas pagal technikos lygį ir pripažintas saugumo technikos taisyklės. Tačiau dirbant galima pavienė liekamoji rizika.**

- Pjautiniai sužalojimai.
- Nenaudojant nurodytos akių apsaugos, pažeidžiamos akys.
- Nenaudojant nurodytos klausos apsaugos, klausos sutrikdymas.
- Liekamašias rizikas galima sumažinti, jei bus laikomasi saugos nuorodų ir bus naudojama pagal paskirtį bei bus laikomasi visos naudojimo instrukcijos.
- Naudokite gaminį taip, kaip rekomenduojama šioje naudojimo instrukcijoje. Taip Jūsų gaminys pasiek optimalią galią.
- Be to, nepaisant visų priemonių, kurių buvo imtasi, galima neakivaizdi liekamoji rizika.

### ⚠️ ĮSPĖJIMAS

Eksploatuojant šis elektrinis įrankis sudaro elektromagnetinį lauką. Tam tikromis aplinkybėmis šis laukas gali veikti aktyvius arba pasyviuos medicinius implantus. Norint sumažinti rimtų arba mirtinų sužalojimų pavojų, prieš naudojant elektrinį įtaisą, asmenims su medicininiais implantais rekomenduojame pasikonsultuoti su savo gydytoju arba medicininį implantų gamintoju.

### ⚠️ ĮSPĖJIMAS

Dirbant ilgesnį laiką, dėl vibracijos operatoriaus rankose gali sutrikti kraujotaka (baltų pirštų sindromas).

Baltų pirštų sindromas yra kraujagyslių liga, kuria sergant spazmuoja smulkiosios rankų ir kojų pirštų kraujagyslės. Į susijusias vietas nebetiekiami pakankamai kraujo ir dėl to jos atrodo itin baltos. Dažnas vibruojančių gaminių naudojimas asmenims, kurių kraujotaka yra sutrikusi (pvz., rūkančių, sergančių diabetu asmenų), gali sukelti nervų pažeidimus.

Jei pastebite neįprastų sutrikimų, nedelsdami nutraukite darbą ir kreipkitės į gydytoją.

### DĖMESIO

Gaminys yra 20 V IXES serijos dalis ir jo negalima eksploatuoti su šios serijos akumuliatoriais. Akumuliatorius leidžiama įkrauti tik su šios serijos įkrovikliais. Čia atsižvelkite į gamintojo duomenis.



**⚠ ĮSPĖJIMAS**

Laikykites saugos ir įkrovimo bei tinkamo naudojimo nuorodų, pateiktų Jūsų 20V IXES serijos akumuliatoriaus ir įkroviklio eksploataavimo instrukcijoje. Išsamų įkrovimo proceso aprašymą ir kitos informacijos rasite atsikroje naudojimo instrukcijoje.

**6 Techniniai duomenys**

Akumuliatorinės žolės ir krūmų žirkklės	C-HTGS200-X
Variklio įtampa	20 V 
Tuščiosios eigos sukūi skaičius $n_0$	1200 min. <sup>-1</sup>
Žolės pjovimo peilio pjovimo plotis	90 mm
Krūmų pjovimo peilio pjovimo ilgis	200 mm
Svoris (be akumuliatoriaus, su abiem pjovimo sąrankomis)	0,96 kg

Pasilikame teisę atlikti techninius pakeitimus!

**Triukšmas ir vibracija**

**⚠ ĮSPĖJIMAS**

Triukšmas gali turėti didelės įtakos Jūsų sveikatai. Jei mašinos triukšmas viršija 85 dB, Jūs ir šalia esantys asmenys turi naudoti tinkamą klausos apsaugą.

Triukšmo ir vibracijos vertės buvo nustatytos pagal EN 62841-1.

**Triukšmo vertės**

Žolės pjovimo peilis

Slėgio lygis $L_{pA}$	78,9 dB
Garso galia $L_{wA}$	86,9 dB
Matavimo neapibrėžtis $K_{wA}$	3 dB

Krūmų pjovimo peilis

Slėgio lygis $L_{pA}$	75,8 dB
Garso galia $L_{wA}$	83,8 dB
Matavimo neapibrėžtis $K_{wA}$	3 dB

**Vibracijos parametrai**

Vibracija $a_h$ Žolės pjovimo peilis	1,309 m/s <sup>2</sup>
Vibracija $a_h$ Krūmų pjovimo peilis	2,553 m/s <sup>2</sup>
Matavimo neapibrėžtis K	1,5 m/s <sup>2</sup>

Nurodytas bendrosios vibracijų spinduliuotės ir spinduliuojamojo triukšmo vertės buvo išmatuotos remiantis standartiniu bandymo metodu ir, norint palyginti elektrinį įrankį, ją galima naudoti su kitu.

Nurodytas triukšmo emisijos ir bendrąsias vibracijų spinduliuotės vertes taip pat galima naudoti, norint laikinai įvertinti apkrovą.

**⚠ ĮSPĖJIMAS**

Tikrojo elektrinio įrankio naudojimo metu triukšmo emisijos ir vibracijų spinduliuotės emisijos vertės gali skirtis nuo deklaruotų verčių, priklausomai nuo elektrinio įrankio naudojimo būdo, ypač, atsižvelgiant į apdorojamo ruošinio rūšį.

Pasistenkite, kad apkrova būtų kuo mažesnė. Priemonės pavyzdys: darbo laiko ribojimo priemonių pavyzdžiai. Čia reikia atsižvelgti į visas darbinio ciklo dalis (pavyzdžiui, į laiką, kurį elektrinis įrankis buvo išjungtas, ir į tokią laiką, kada jis nors ir yra įjungtas, tačiau veikia be apkrovos).

**7 Išpakavimas**

**⚠ ĮSPĖJIMAS**

**Gaminys ir pakavimo medžiagos nėra vaikų žaislas! Vaikams draudžiama žaisti su plastikiniais maišeliais, plėvelėmis ir mažomis dalimis! Pavojus praryti ir uždusti!**

- Atidarykite pakuotę ir atsargiai išimkite gaminį.
- Nuimkite pakavimo medžiagą ir ištraukite pakavimo / transportavimo fiksatorius (jei yra).
- Patikrinkite, ar komplekte viskas yra.
- Patikrinkite gaminį ir priedus, ar transportuojant jie nebuvo pažeisti. Apie bet kokius pažeidimus nedelsdami informuokite transporto įmonę, kuri pristatė gaminį. Vėliau reklamacijos nebus pripažintos.
- Jei įmanoma, saugokite pakuotę, kol nepasibaigs garantinis laikotarpis.
- Prieš naudodami, pagal naudojimo instrukciją susipažinkite su gaminiu.
- Priedams bei greitai susidėvinčioms ir atsarginėms dalims naudokite tik originalias dalis. Atsarginių dalių įsigysite iš savo prekybos atstovo.
- Užsakydami nurodykite mūsų gaminių numerius bei gaminio tipą ir pagaminimo metus.

**8 Valdymas**

Akumuliatorinės žolės ir krūmų žirkklės yra kombinuotas gaminys su dviem keičiamais pjovimo įrenginiais. Naudojant kaip krūmų žirkklės (gyvatvorių žirkklės), kaip pjovimo įrenginys naudojamas krūmų pjovimo peilis. Saugumo sumetimais ilytys šonuose yra suapvalintos ir yra perstumtos, kad sumažėtų pavojus susižaloti. Kai naudojamos kaip žolės žirkklės, kaip pjovimo įrenginys naudojamas žolės pjovimo peilis su klaviais dantimis.

**⚠ ĮSPĖJIMAS**

**Pavojus susižaloti!**

Prieš atlikdami bet kokius darbus prie elektrinio įrankio (pvz., techninės priežiūros, įrankių keitimo ir kt.) bei jį transportuodami ir laikydami, išimkite akumuliatorių iš elektrinio įrankio. Netikėtai aktyvius įj./išj. jungiklį, kyla pavojus susižaloti.

## ⚠️ ĮSPĖJIMAS

### Galimas elektros smūgis ir gaminio pažeidimas!

Pjovimo metu prisilietus prie įtampingojo laido, galima patirti elektros smūgį. Pjaunant pašalinius objektus, gali būti pažeista peilių sija.

- Prieš pjudami patikrinkite, ar gyvatvorėse ir krūmuose nėra paslėptų objektų, tokių kaip, pvz., įtampingieji laidai, vielinės tvoros ir augalų atramos.

## DĖMESIO

Atkreipkite dėmesį į tai, kad dirbant aplinkos temperatūra neriškėtų 50 °C ir būtų ne žemesnė nei –20 °C.

## DĖMESIO

Gaminys yra 20 V IXES serijos dalis ir jo negalima eksploatuoti su šios serijos akumulatoriais. Akumulatorius leidžiama įkrauti tik su šios serijos įkrovikliais. Čia atsižvelkite į gamintojo duomenis.

## 8.1 Pjovimo peilio įstatymas / keitimas (3 pav.)

### ⚠️ ATSARGIAI

#### Dirbdami su peiliais, mūvėkite apsaugines pirštines!

#### Peilio išėmimas:

1. Paspauskite atfiksavimo mygtukus (2) ant variklio / korpuso (3).
2. Šiek tiek patraukite pjovimo peilį žemyn ir nuimkite nuo variklio / korpuso (3).

#### Peilio įstatymas:

##### Nuoroda:

Įstatydami iš naujo, atkreipkite dėmesį į krumplyuotųjų žiedų tvirtinimo tikslumą (1a/8a).

1. Įkiškite žolės pjovimo peilį (1) arba krūmų pjovimo peilį (8) ir spauskite jį variklio / korpuso (3) kryptimi, kol jis girdimai užsifiksuos.
2. Patikrinkite, kaip pritvirtintas pjovimo peilis.

## 8.2 Akumulatoriaus (11) įdėjimas į akumulatoriaus laikiklį (7) / išėmimas iš jo (2 pav.)

#### Akumulatoriaus įdėjimas

1. Įstumkite akumuliatorių (12) į akumulatoriaus laikiklį (7). Akumuliatorius (12) girdimai užsifiksuoja.

#### Akumulatoriaus išėmimas

1. Paspauskite akumulatoriaus (12) atfiksavimo mygtuką (11) ir ištraukite akumuliatorių iš akumulatoriaus laikiklio (7).

## 8.3 Gaminio įjungimas / išjungimas (1 pav.)

#### Įjungimas

##### Nuorodos:

Prieš įjungdami atkreipkite dėmesį į tai, kad gaminys neišlestų daiktų.

1. Prieš įjungdami gaminį, nuimkite peilio apsaugą (9/10) nuo žolės pjovimo peilio (1) arba krūmų pjovimo peilio (8).
2. Iš pradžių paspauskite įjungimo blokuotę (4) ir tada aktyvinkite jį./išj. jungiklį (5).

##### Nuoroda:

Paleidus gaminį, nereikia laikyti įjungimo blokuotės paspaudus. Įjungimo blokuotė turi apsaugoti nuo netikėto gaminio paleidimo.

#### Išjungimas

1. Norėdami išjungti, atleiskite jį./išj. jungiklį (5).

### ⚠️ ATSARGIAI

Išjungus gaminys veikia iš inercijos. Palaukite, kol gaminys visiškai sustos.

## 8.4 Apsauga nuo perkrovos

##### Nuoroda:

Esant variklio perkrovai, jis išsijungia savaime. Jam atvėsus (trukmė skirtinga), variklį galima įjungti vėl.

## 9 Darbo nuorodos

##### Nuoroda:

Tam tikras šio gaminio keliamas triukšmas yra neišvengiamas. Atidėkite triukšmingus darbus iki patvirtinto ir tam skirto laiko. Jei reikia, laikykitės poilsio laikotarpių.

### ⚠️ ĮSPĖJIMAS

#### Galimas elektros smūgis ir gaminio pažeidimas!

Pjovimo metu prisilietus prie įtampingojo laido, galima patirti elektros smūgį. Pjaunant pašalinius objektus, gali būti pažeista peilių sija.

- Prieš pjudami patikrinkite, ar gyvatvorėse ir krūmuose nėra paslėptų objektų, tokių kaip, pvz., įtampingieji laidai, vielinės tvoros ir augalų atramos.

- Prieš naudodami kaskart patikrinkite gaminį, ar nėra akivaizdžių trūkumų, pvz., atsilaivinsius, nusidėvėjusių arba pažeistų dalių.
- Patikrinkite, ar gerai pritvirtinti varžtai peilių sijoje.
- Atšipę peiliai mažina pjovimo našumą ir neigiamai veikia darbo eigą! Peilių atšipimo akivaizdūs požymiai yra: sumažėjęs įtraukimas, sumažėjęs našumas ir prastas pjovimo vaizdas.
- Tvirtai laikykite gaminį už rankenos.
- Įjunkite gaminį ir tik tada jį kreipkite prie medžiagos, kurią reikia apdoroti.
- Patikrinkite medžiagą, kurią reikia apdoroti, ar nėra pašalinių daiktų, pvz., vinių, varžtų ir kt., bei juos pašalinkite.

- Nespaukite gaminio per stipriai. Leiskite gaminiui atlikti darbą.
- Atšipusias, deformuotas ar pažeistas peilių sijas reikia pakeisti.

### 9.1 Gyvatvorės pjovimas

- Pirmiausia nupjaukite gyvatvorės šonus (iš apačios į viršų), tada – viršų.
- Apkarpykite gyvatvorės šonus, kad gyvatvorė viršuje būtų šiek tiek siauresnė.
- Norėdami nupjauti storesnes šakas, naudokite rankinį pjūklą arba sodo žirkles.
- Gyvatvorėi pjauti gali būti naudojamas ir krūmų pjovimo peilis, ir žolės pjovimo peilis.

### 9.2 Žolės ir krūmų pjovimas

- Žolę geriausia pjauti, kai ji sausa ir ne per aukšta.
- Tolygiai judinkite gaminį į priekį arba aukštyn ir žemyn lanku.
- Dėl dvipusės peilių sijos galima pjauti abiem kryptimis arba siūbuojant iš vienos pusės į kitą.
- Žolės pjovimo peilis tinka ir krūmams pjauti.
- Pjaudami aukštą žolę, palaipsniui dirbkite iš viršaus ir atlikite nedidelius pjūvius.

### 9.3 Naudojimo nuorodos

Kad gyvatvorė būtų kerpama vienodame aukštyje:

- ištempkite valą išilgai gyvatvorės norimame aukštyje,
- pjaukite gyvatvorę iš karto virš valo.

Rekomenduojami pjovimo laikai (Vakarų Europoje):

- Lapuočių gyvatvorė: birželio ir spalio mėn
- Spygliuočių gyvatvorė: balandžio ir rugpjūčio mėn
- Greitai auganti gyvatvorė: nuo gegužės mėn. kas 6 savaites

Atkreipkite dėmesį į perinčius paukščius gyvatvorėje. Tada perstumkite gyvatvorės asmenis arba šią sritį apeikite.

## 10 Valymas ir techninė priežiūra

### **ISPĖJIMAS**

Šioje naudojimo instrukcijoje neaprašytus remonto ir techninės priežiūros darbus paveskite atlikti tik specializuotoms dirbtuvėms. Naudokite tik originalias atsargines dalis.

**Kyla nelaimingų atsitikimų pavojus! Techninės priežiūros ir valymo darbus iš esmės atlikite išėmę akumuliatorių. Kyla pavojus susižaloti! Prieš atlikdami bet kokius techninės priežiūros ir valymo darbus, leiskite gaminiui atvėsti. Variklio elementai yra įkaitę. Kyla pavojus susižaloti ir nudegti!**

Gaminys gali netikėtai pasileisti ir taip sužaloti.

- Išimkite akumuliatorių.
- Palaukite, kol gaminys atvės.
- Išimkite įstatomą įrankį.

### **ATSARGIAI**

**Dirbdami su peiliais, mūvėkite apsaugines pirštines!**

### **ATSARGIAI**

Išjungus gaminys veikia iš inercijos. Palaukite, kol gaminys visiškai sustos.

### 10.1 Valymas

1. Po kiekvieno naudojimo nuvalykite peilių siją alyvuota šluoste.
2. Po kiekvieno naudojimo sutepkite peilių siją naudodami alyvos ašotėlį arba purškėlą.
3. Norėdami išvalyti, jokiū būdu nenardinkite gaminio į vandenį ar kitus skysčius.
4. Niekada nepurkškite ant gaminio vandens.
5. Stenkitės, kad apsauginiai įtaisai, vėdinimo plyšiai ir variklio korpusas būtų kuo švaresni ir nedulkėti. Esant mažam slėgiui, nuvalykite gaminį švaria šluoste arba išpūskite suslėgtuoju oru. Rekomenduojame gaminį išvalyti iš karto po kiekvieno naudojimo.
6. Vėdinimo angos visada turi būti neuždengtos.
7. Nenaudokite valymo priemonių ir tirpiklių. Jie gali pažeisti plastines gaminio dalis. Atkreipkite dėmesį į tai, kad į gaminio vidų nepatektų vandens.

### 10.2 Techninė priežiūra

1. Prieš naudodami kaskart patikrinkite gaminį, ar nėra akivaizdžių trūkumų, pvz., atsilaisvinsius, nusidėvėjusių arba pažeistų dalių.
2. Patikrinkite, ar gerai pritvirtinti varžtai peilių sijoje.
3. Patikrinkite uždangalus ir apsauginius įtaisus, ar jie nepažeisti ir tinkamai pritvirtinti. Prireikus juos pakeiskite.
4. Nedidelių pjovimo dantų įbrėžimus galite išlyginti patys. Norėdami tai padaryti, pagaląskite pjovimo kraštus alyvuotu galandimo akmeniu. Tik aštrūs pjovimo dantys užtikrina gerą pjovimo našumą.
5. Atšipusias, deformuotas ar pažeistas peilių sijas reikia pakeisti.

### 11 Laikymas

#### Pasiruošimas laikyti

1. Išimkite akumuliatorių.
2. Išvalykite ir patikrinkite, ar gaminys nepažeistas.
3. Transportuodami arba laikydami gaminį, uždenkite peilį peilio apsauga.
4. Trašose ir kituose sodo chemikaluose yra medžiagų, kurios gali stipriai skatinti metalinių dalių koroziją. Nenaudokite gaminio šalia šių medžiagų.

Laikykite gaminį ir jo priedus tamsioje, sausoje ir nuo šalčio apsaugotoje bei vaikams nepasiekiamoje vietoje. Optimali laikymo temperatūra yra nuo 5 °C iki 30 °C. Laikykite gaminį originalioje pakuotėje. Uždenkite gaminį, kad apsaugotumėte jį nuo dulkių arba drėgmės. Laikykite naudojimo instrukciją prie gaminio.

## 12 Remontas ir atsarginių dalių užsakymas

Atkreipkite dėmesį į tai, kad šio gaminio toliau nurodytos dalys naudojant arba natūraliai dėvisi arba toliau nurodytų dalių reikia kaip vartojamųjų medžiagų.

### DĖMESIO

pagal Atsakomybės už gaminį įstatymą neatsakoma už žalą, patirtą netinkamai remontuojant ir nenaudojant originalių atsarginių dalių.

Įgaliokite klientų aptarnavimo tarnybą arba įgaliotąjį specialistą. Atitinkami reikalavimai galioja ir priedų dalims.

Atsarginių dalių ir priedų įsigysite mūsų techninės priežiūros centre. Tam nuskenuokite tituliname lape esantį QR kodą.

### 12.1 Atsarginių dalių užsakymas

Užsakant atsargines dalis, reikia nurodyti šiuos duomenis:

- Modelio pavadinimas
- Prekės kodas
- Specifikacijų lentelės duomenys

#### Atsarginės dalys / priedai

Akumulatorius SBP2.0, gam. Nr.:	7909201708
Akumulatorius SBP4.0, gam. Nr.:	7909201709
Įkroviklis SBC2.4A, gam. Nr.:	7909201710
Įkroviklis SBC4.5A, gam. Nr.:	7909201711
Įkroviklis SDBC2.4A, gam. Nr.:	7909201712
Įkroviklis SDBC4.5A, gam. Nr.:	7909201713
StarterKit SBSK2.0, gam. Nr.:	7909201720
StarterKit SBSK4.0, gam. Nr.:	7909201721

## 13 Utilizavimas ir pakartotinis atgavimas

### Pakavimo nuorodos



Pakavimo medžiagas galima perdirbti. Utilizuokite pakuotes, tausodami aplinką.

### Nuorodos dėl Elektros ir elektronikos prietaisų įstatymo (vok. ElektroG)



**Panaudotų elektros ir elektronikos prietaisų negalima mesti į buitines atliekas, juos reikia surinkti ir utilizuoti atskirai!**

- Panaudotas baterijas arba akumulatorius, kurie nėra fiksuotai sumontuoti sename prietaise, prieš atiduodant reikia išimti jų nepažeidžiant! Toks utilizavimas sureguliuotas Baterijų įstatyme.
- Elektros bei elektronikos prietaisų savininkai ar naudotojai yra teisiškai įpareigoti juos grąžinti po naudojimo.
- Galutinis naudotojas yra atsakingas už savo asmeninių duomenų ištrynimą iš utilizuojamo panaudoto įrenginio!
- Perbrauktos šiukšliadėžės simbolis reiškia, kad elektros ir elektronikos prietaisų negalima išmesti kartu su buitinėmis atliekomis.

• Elektros ir elektronikos prietaisus galima nemokamai grąžinti šiose vietose:

- viešosiose atliekų šalinimo ar surinkimo vietose (pvz., savivaldybių pastatų kiemuose),
- elektros prietaisų pardavimo vietose (stacionariose ir internetinėse), jei pardavėjai privalo juos priimti atgal arba tai padaryti siūlo savanoriškai.
- Iki trijų vienos rūšies panaudotų elektros prietaisų, kurių krašto ilgis ne didesnis kaip 25 cm, galite nemokamai grąžinti gamintojui prieš tai neįsigydami naujo prietaiso iš gamintojo arba nuvežti į kitą įgaliotą surinkimo punktą savo vietovėje.
- Dėl kitų papildomų gamintojų ir platintojų prekių priėmimo atgal sąlygų kreipkitės į atitinkamą klientų aptarnavimo tarnybą.
- Jei gamintojas pristato naują elektros prietaisą privačiam namų ūkiui, jis gali organizuoti nemokamą elektros prietaiso paėmimą galutinio naudotojo prašymu. Tam susisiekite su gamintojo klientų aptarnavimo tarnyba.
- Šie teiginiai galioja tik prietaisams, parduodamiems Europos Sąjungos šalyse, kurioms taikoma Europos direktyva 2012/19/ES. Europos Sąjungai nepriklausančiose šalyse gali būti taikomos kitokios panaudotų elektros ir elektronikos prietaisų utilizavimo nuostatos.

### Nuorodos dėl ličio jonų akumuliatorių



**Prieš utilizuodami įrenginį, išmontuokite akumuliatorių!**

- Nemeskite akumulatoriaus į buitines atliekas, ugnį (sprogimo pavojus) arba vandenį. Pažeisti akumulatoriai, iš jų pasklidus nuodingiems garams arba skysčiams, gali pakenkti aplinkai ir Jūsų sveikatai.
- Pažeisti arba išieškoti akumulatoriai perdirbami pagal 2006/66/EB direktyvą.
- Pristatykite įrenginį ir įkroviklį į perdirbimo punktą. Naudojamas plastikines ir metalines dalis galima surūšiuoti ir taip pristatyti pakartotiniam naudojimui.
- Utilizuokite akumulatorius iškrautus. Norint apsaugoti nuo trumpojo jungimo, poliūs rekomenduojame užklijuoti lipnia juosta. Neatidarinkite akumulatoriaus.
- Utilizuokite akumulatorius pagal vietos reikalavimus. Pristatykite akumulatorius į senų akumuliatorių surinkimo vietą, kur jie pristatomi pakartotiniam naudojimui tausojant aplinką. Tuo tikslu kreipkitės į vietinę atliekų utilizavimo įmonę.

## 14 Sutrikimų šalinimas

Sutrikimas	Galima priežastis	Ką daryti?
Gaminys nepasileidžia.	Per silpna akumulatoriaus galia.	Įkraukite akumuliatorių.
	Blogai įdėtas akumulatorius.	Įstumkite akumuliatorių į akumulatoriaus laikiklį. Akumulatorius girdimai užsifiksuoja.
	Sugedęs jį./išj. jungiklis.	Kreipkitės į mūsų techninės priežiūros tarnybą.
	Sugedęs variklis.	
Gaminys veikia su pertraukomis.	Vidinis blogas kontaktas.	Kreipkitės į mūsų techninės priežiūros tarnybą.
	Sugedęs jį./išj. jungiklis.	
Peilių sija įkaista.	Atšipusi peilių sija.	Patikrinkite peilių siją, pagaląskite arba susisiekite su mūsų techninės priežiūros tarnyba.
	Įkartos peilių sijoje.	Sutepkite peilių siją.
	Per didelė trintis dėl nepakankamo sutepimo.	
Blogas pjovimo rezultatas	Atšipusi peilių sija.	Patikrinkite peilių siją, pagaląskite arba susisiekite su mūsų techninės priežiūros tarnyba.
	Per didelė trintis dėl nepakankamo sutepimo.	Sutepkite peilių siją.
	Nešvari peilių sija.	Išvalykite peilių siją.
	Bloga pjovimo technika.	Atkreipkite dėmesį į darbo nuorodas.

## 15 Garantinės sąlygos – „Scheppach“ 20 V IXES serija

Peržiūros data 2023-07-11

### Gerbiami klientai,

mūsų gaminiams taikoma griežta kokybės kontrolė. Tačiau, jei nepaisant to, gaminys blogai veiktų, mes dėl to labai apgailestautume ir prašytume kreiptis į mūsų techninės priežiūros tarnybą žemiau nurodytu adresu. Su mumis taip pat galite susisiekti telefonu techninės priežiūros tarnybos iškvietimo numeriu. Toliau pateikta informacija skirta padėti Jums be problemų išnagrinėti ir patenkinti pretenziją žalos atveju.

### Norint pareikšti garantines pretenzijas, galioja:

- Šios garantinės sąlygos** reglamentuoja mūsų papildomas gamintojo garantijos paslaugas naujų gaminių pirkėjams (privatiems galutiniams naudotojams). Jūsų įstatymais numatytos teisės reikšti garantines pretenzijas ši garantija nelinečia. Už tai atsako pardavėjas, iš kurio įsigijote gaminį.
- Garantinės paslaugos** apima tik Jūsų įsigyto naujo gaminio defektus, atsiradusius dėl medžiagos ar gamybos defekto, ir mūsų nuožūra dėl sibruboja nemokamu tokių defektų pašalinimu arba gaminio pakeitimu (prireikus – pakeitimu kitu modeliu). Pakeisti gaminiai arba dalys tampa mūsų nuosavybe. Atkreipkite dėmesį į tai, kad mūsų gaminiai nėra skirti naudoti komerciniams, amatiniams arba profesiniams tikslams. Todėl garantinis atvejis negalioja, jei gaminys garantiniu laikotarpiu buvo naudojamas komercinėje, amatų ar pramoninėje veikloje arba buvo veikiamas lygiavertės apkrovos.

### 3. Mūsų garantinės paslaugos netaikomos:

- gaminio pažeidimams, atsiradusiems dėl montavimo instrukcijų nesilaikymo, netinkamo montavimo, naudojimo instrukcijų nesilaikymo (pvz., prijungimo prie netinkamos elektros tinklo įtampos ar elektros srovės tipo) arba techninės priežiūros ir saugos taisyklių ar dėl gaminio naudojimo netinkamomis aplinkos sąlygomis, taip pat dėl netinkamos priežiūros ir techninės priežiūros;
- gaminio pažeidimams, atsiradusiems dėl netinkamo naudojimo ar naudojimo ne pagal paskirtį (pvz., perkraunant gaminį arba naudojant nepatvirtintus įrankius ar priedus), pašalinių daiktų patekimo į gaminį (pvz., smėlio, akmenukų ar dulkių), transportavimo pažeidimų, jėgos panaudojimo ar išorinio poveikio (pvz., pažeidimų numetus);
- gaminio ar jo dalių pažeidimams dėl normalaus, įprasto (eksploatacinio) ar kitokio natūralaus susidėvėjimo, taip pat greitai susidėvinčių dalių pažeidimams ir (arba) nusidėvėjimui;
- gaminio defektams, atsiradusiems naudojant priedus, papildomas ar atsargines dalis, kurios nėra originalios arba naudojamos ne pagal paskirtį;
- gaminiams, kurie buvo keičiami ar modifikuojami;
- nedideliams nukrypimams nuo nustatytųjų savybių, kurie yra nereikšmingi gaminio vertei ir tinkamumui naudoti;
- gaminiams, kurie buvo remontuojami savavališkai arba neįgaliojų trečiųjų asmenų;
- jei trūksta gaminio ženklavimo arba identifikavimo informacijos (mašinos lipduko) arba jis / ji neįskaitomas (-a);
- gaminiams, kurie yra labai nešvarūs ir kuriuos techninės priežiūros personalas atmeta.
- Pretenzijos dėl žalos atlyginimo ir pasekminei žalai šios garantinės paslaugos netaikomos.

4. **Garantijos trukmė yra 5 metai** (baterijoms / akumulatoriams – 12 mėnesių) ir pradeda skaičiuoti nuo gaminio pirkimo datos. Lemiamą reikšmę turi pirkimo kvito originalo data. Garantines pretenzijas reikia pateikti iš karto apie jas sužinojus. Pasibaigus garantiniam laikotarpiui, garantinės pretenzijos nepriimamos. Dėl gaminio remonto arba pakeitimo nei pailgėja garantinis laikotarpis, nei dėl atliktų tokių paslaugų šiam gaminiui arba galimai įmontuotoms atsarginėms dalims įsigalioja naujas garantinis laikotarpis. Tai taip pat galioja ir teikiant paslaugas vietoje. Atitinkamą išvalytą gaminį kartu su pirkimo kvito, kuriame turi būti nurodyta pirkimo data ir gaminio pavadinimas, kopija reikia pateikti arba išsiųsti klientų aptarnavimo tarnybai. Jei gaminys atsiunčiamas ne visas, ne visos pristatytos apimties, keičiant gaminį arba grąžinant pinigus, trūkstatų priedų vertė bus įskaityta / išskaičiuota. Iš dalies arba visiškai išardyti gaminiai negali būti pripažįstami garantiniu atveju. Nepagrįstos pretenzijos atveju arba pasibaigus garantiniam laikotarpiui pirkėjas paprastai padengia transportavimo išlaidas ir transportavimo riziką. **Apie garantinį atvejį iš anksto praneškite techninės priežiūros skyriui (žr. toliau).** Paprastai susitariama, kad sugedęs gaminy su trumpu gedimo aprašymu bus siunčiamas organizuotai grąžinant arba – taisant ne garantiniu laikotarpiu – pakankamai apmokėjus, laikantis atitinkamos pakuočės ir siuntimo nurodymų, toliau nurodytu techninės priežiūros skyriaus adresu. **Atkreipkite dėmesį į tai, kad saugumo sumetimais grąžinant gaminį (priklausomai nuo modelio) jame nebūtų jokių eksploatacinių medžiagų.** Mūsų techninės priežiūros centrui siunčiamas gaminy turi būti supakuotas taip, kad transportuojant būtų išvengta gaminio, dėl kurio reikšiamos pretenzijos, pažeidimų. Suremontavę / pakeitę gaminį Jums išsiųsime nemokamai. Jei gaminių negalima suremontuoti ar pakeisti, mūsų nuožiūra gali būti grąžinta pinigine suma, neviršijanti sugedusio gaminio pirkimo kainos, atsižvelgiant į bet kokius nusidėvėjimo ir nusidėvėjimo atskaitymus. Šios garantinės paslaugios galioja tik pirminiam privačiam pirkėjui ir nėra perleidžiamos ar perduodamos.
5. **Garantijos pratęsimas iki 10 metų:** „Scheppach“ siūlo papildomą 5 metų garantiją „Scheppach“ 20 V serijos gaminiams. Taigi, šiems gaminiams suteikiama 10 metų garantija. Tai netaikoma baterijoms / akumulatoriams, įkrovikliams ir priedams. Šiuo garantijos pratęsimu galite pasinaudoti „Scheppach“ gaminį iš šio asortimento užregistravę internete adresu <https://garantie.scheppach.com> ne vėliau kaip per 30 dienų nuo įsigijimo dienos. Sėkmingai užsiregistravę internetu, gausite su preke susijusios garantijos pratęsimo patvirtinimą.
6. **Norėdami pateikti garantinį reikalavimą, kreipkitės į mūsų techninės priežiūros centrą.**

Pageidautina, kad naudotumėte mūsų formą, esančią mūsų pagrindiniame puslapyje: <https://www.scheppach.com/de/service>

Nesiųskite mums jokių gaminių, prieš tai nesusisiekę su mūsų techninės priežiūros centru ir neužsiregistravę jame.

**Norint pasinaudoti šiomis garantijomis, būtina iš pradžių susisiekti su mūsų techninės priežiūros centru.** Garantines pretenzijas reikia pateikti iki garantinio laikotarpio pabaigos per 14 dienų nuo defekto nustatymo. Šiuo tikslu būtina pateikti pirkimo kvito originalą ir, jei taikoma, su preke susijusios garantijos pratęsimo patvirtinimą.

7. **Nagrinėjimo laikas** - Paprastai skundus išnagrinatejame per 14 dienų nuo jų gavimo mūsų techninės priežiūros centre. Jei išimtiniais atvejais nurodytas duomenų tvarkymo laikas viršijamas, apie tai informuosime laiku.
8. **Greitai susidėvinčioms dalims garantija netaikoma!** - Greitai susidėvinčios dalys yra: a) pristatytos, pritvirtintos ir (arba) sumontuotos baterijos / akumulatoriai ir b) visos nuo modelio priklausančios greitai susidėvinčios dalys (įskaitant diržus, pjūklų geležtes, įstatomus įrankius, šlifavimo diskus, filtrus, anglinius šepetėlius ir kt., žr. naudojimo instrukciją). Garantija netaikoma baterijoms arba akumulatoriams, kurie yra labai išsikrovę arba kurių korpusas ir (arba) poliai yra pažeisti.
9. **Išlaidų sąmata** - Gaminys, kuriems garantija netaikoma arba jau nebetaikoma, remontuojame už papildomą mokestį. Mūsų techninės priežiūros centrui paprašius, galite atsiųsti sugedusius gaminius, kad būtų įvertinta jų kaina, ir, prireikus techninės priežiūros centrui pateikti raštišką sutikimą (paštu, el. paštu) dėl remonto. Be remonto patvirtinimo toliau nebus apdorojama.
10. **Kitos nei pirmiau minėtos pretenzijos nepriimamos.** **Garantinės sąlygos** galioja tik pretenzijos pateikimo metu galiojančios versijos ir prireikus jas galima rasti mūsų pagrindiniame puslapyje ([www.scheppach.com](http://www.scheppach.com)). Vertimo atveju pirmybė visada teikiama vokiškajai versijai.

**Scheppach GmbH · Günzburger Str. 69 · 89335 Ichenhausen (Vokietija)**

**Telefonas: +800 4002 4002 · El. paštas: customerservice.LT@scheppach.com · Interneto svetainė: <https://www.scheppach.com>**

Pasilikame teisę bet kuriuo metu keisti šias garantines sąlygas be išankstinio įspėjimo.



## 16 EB atitikties deklaracija

### Atitikties deklaracijos originalo vertimas

#### Gamintojas:

Scheppach GmbH  
Günzburger Straße 69  
D-89335 Ichenhausen

Prisiimdami išskirtinę atsakomybę deklaruojame, kad čia aprašytas gaminys atitinka galiojančias direktyvas ir standartus.

Prekės ženklas: **SCHEPPACH**  
Gaminio pavadinimas: **AKUMULIATORINĖS ŽOLĖS  
IR GYVATVORIŲ ŽIRKLĖS  
C-HTGS200-X**  
Gam. Nr. **5912205900**

#### ES direktyvos:

2014/30/ES, 2006/42/EB, 2000/14/EB\_2005/88/EB,  
2011/65/ES\*

\* Pirmiau aprašytas deklaracijos objektas atitinka 2011 m. birželio 8 d. Europos Parlamento ir Tarybos direktyvos 2011/65/ES dėl tam tikrų pavojingų medžiagų naudojimo elektros ir elektroninėje įrangoje apribojimo reikalavimus.

#### Taikyti standartai:

EN 62841-1:2015/A11:2021; EN 62841-4-2:2019;  
EN IEC 55014-1:2021; EN IEC 55014-2:2021

#### Už dokumentaciją atsakingas asmuo:

David Rümpelein  
Günzburger Str. 69  
D-89335 Ichenhausen  
Ichenhausen, 24.11.2023

  
Simon Schünk  
Division Manager Product Center

  
Andreas Pecher  
Head of Project Management

## Satura rādītājs

1	Ievads.....	166
2	Ražojuma apraksts (1. att.).....	166
3	Piegādes komplekts (1. att.).....	167
4	Noteikumiem atbilstoša lietošana.....	167
5	Drošības norādījumi.....	167
6	Tehniskie dati.....	170
7	Izpakošana.....	170
8	Lietošana.....	171
9	Darba norādījumi.....	171
10	Tīrīšana un apkope.....	172
11	Glabāšana.....	173
12	Remonts un rezerves daļu pasūtīšana.....	173
13	Utilizācija un otrreizēja izmantošana.....	173
14	Traucējumu novēršana.....	174
15	Garantijas noteikumi – Scheppach 20V IXES sērija.....	174
16	ES atbilstības deklarācija.....	176
17	Klaidskats.....	230

## Uz ražojuma attēloto simbolu skaidrojums

Simbolu izmantošanai šajā rokasgrāmatā jāvērs jūsu uzmanība uz iespējamajiem riskiem. Ir precīzi jāizprot drošības simboli un skaidrojumi, uz kuriem tie attiecas. Brīdinājumi paši par sevi nenovērs riskus un nevar aizvietot pareizos pasākumus, lai novērstu negadījumus.

	Pirms lietošanas sākšanas izlasiet un ievērojiet lietošanas instrukciju un drošības norādījumus!
	Ievēribei! Uz ražojuma izvietoto drošības zīmju un brīdinājuma norāžu neievērošana, kā arī drošības norādījumu un lietošanas norādījumu neievērošana var radīt smagus savainojumus līdz pat letālam iznākamam.
	Lietojiet aizsargbrilles.
	Lietojiet aizsargcimdus!
	Lietojiet ausu aizsargus.
	Nepakļaujiet ražojumu lietus iedarbībai. Ražojumu drīkst novietot, uzglabāt un lietot tikai sausos apkārtējās vides apstākļos.
	Risks, ko rada motora darbības laikā aizsviestas daļas.

	Ievēribei! Savainošanās risks, ko rada kustīgie naži.
	Pārliecinieties, vai citas personas ievēro pietiekamu drošības distanci.
	Ražojuma garantētais skaņas jaudas līmenis.
	Litija jonu akumulators
	Ražojums atbilst spēkā esošajām Eiropas Direktīvām.

## 1 Ievads

### Ražotājs:

Scheppach GmbH

Günzburger Straße 69

D-89335 Ichenhausen, Vācija

### Godātais klient!

Vēlam prieku un izdošanos, strādājot ar šo jauno ražojumu.

### Norāde!

Šī ražojuma ražotājs saskaņā ar spēkā esošo likumu par ražotāja atbildību par ražojumu kvalitāti nav atbildīgs par zaudējumiem, kas rodas šim ražojumam vai šī ražojuma dēļ saistībā ar:

- nelietpratīgu apkalpošanu
- lietošanas instrukcijas neievērošanu
- trešo personu, nepilnvarotu speciālistu veiktām labošanas darbībām
- neoriģinālo rezerves daļu montāžu un nomaiņu
- noteikumiem neatbilstošu lietošanu

### Ievērojiet!

Lietošanas instrukcija ir šī ražojuma sastāvdaļa.

Tajā ir sniegtas svarīgas norādes par drošu, lietpratīgu un ekonomisku darbu ar ražojumu, lai nepieļautu riskus, ietaupītu remonta izdevumus, samazinātu dīkstāves laikus un palielinātu ražojuma uzticamību un darbмūžu. Papildus šīs lietošanas instrukcijas drošības noteikumiem noteikti jāievēro attiecīgajā valstī spēkā esošie noteikumi par ražojuma lietošanu.

Pirms ražojuma lietošanas iepazīstieties ar lietošanas un drošības norādījumiem. Lietojiet ražojumu tikai tādā veidā, kā ir aprakstīts, un norādītajām lietošanas jomām. Uzglabājiet lietošanas instrukciju drošā vietā un izsniedziet visus dokumentus, nododot ražojumu tālāk trešajai personai.

## 2 Ražojuma apraksts (1. att.)

1. Zāles griezējplātne
- 1a. Zāles griezējplātnes zobvainags
2. Griezējplātnes uzliktna atbloķēšanas taustiņš
3. Motora apvalks / korpusa
4. Ieslēgšanas bloķēšanas mehānisms
5. Ieslēgšanas / izslēgšanas slēdzis

6. Rokturis
7. Akumulatora stiprinājums
8. Krūmu griezējplātne
- 8a. Krūmu griezējplātnes zobvainags
9. Krūmu griezējplātnes aizsargs
10. Zāles griezējplātnes aizsargs
11. Atbloķēšanas poga (akumulatora)
12. Akumulators\*

\* = nav iekļauts piegādes komplektā!

### 3 Piegādes komplekts (1. att.)

Poz.	Skaits	Apzīmējums
1.	1 x	Zāles griezējplātne
8.	1 x	Krūmu griezējplātne
9.	1 x	Krūmu griezējplātnes aizsargs
10.	1 x	Zāles griezējplātnes aizsargs
	1 x	Akumulatora zāles un krūmu šķēres
	1 x	Lietošanas instrukcija

### 4 Noteikumiem atbilstoša lietošana

Ražojums ir paredzēts tikai dzīvzogu, krūmu un košumkrūmu tievu asnu griešanai un cirpšanai un zāles griešanai malās un mazās platībās.

Ražojumu drīkst izmantot tikai tam paredzētajam mērķim. Ierīces lietošana citiem mērķiem ir uzskatāma par noteikumiem neatbilstošu. Par jebkāda veida bojājumiem vai savainojumiem, kas izriet no šādas lietošanas, ir atbildīgs lietotājs/operatori un nevis ražotājs.

Noteikumiem atbilstošas lietošanas sastāvdaļa ir arī lietošanas instrukcijā minēto drošības norādījumu, kā arī montāžas instrukcijas un lietošanas norādījumu ievērošana.

Personām, kas ražojumu izmanto un apkopj, jāpārzina ražojums un jābūt informētām par iespējamiem riskiem.

Patvaļīga izmaiņu veikšana ražojumā pilnīgi atbrīvo ražotāju no atbildības par bojājumiem, kas radušies izmaiņu rezultātā.

Ražojumu drīkst lietot tikai ar ražotāja oriģinālajām daļām un oriģinālajiem piederumiem.

Jāievēro ražotāja drošības, darba un apkopes noteikumi, kā arī tehniskajos raksturlielumos minētie izmēri.

Nemiet vērā, ka mūsu ražojumi atbilstoši noteikumiem nav konstruēti komerciālai, amatnieciskai vai rūpnieciskai izmantošanai. Mēs nesniedzam garantiju, ja ražojumu izmanto komerciālos, amatniecības vai rūpniecības uzņēmumos, kā arī līdzīgos darbos.

### Lietošanas instrukcijā minēto signālvārdu skaidrojums

**⚠ BĪSTAMI**

Signālvārds, lai apzīmētu tieši gaidāmo bīstamības situāciju, ja to pieļauj, tad tās sekas ir nāve vai smags savainojums.

**⚠ BRĪDINĀJUMS**

Signālvārds, lai apzīmētu iespējamu bīstamības situāciju, ja to pieļauj, tad tās sekas varētu būt nāve vai smags savainojums.

**⚠ UZMANĪBU**

Signālvārds, lai apzīmētu iespējamu bīstamības situāciju, ja to pieļauj, tad tās sekas varētu būt nenozīmīgs vai vidējs savainojums.

**IEVĒRĪBA!**

Signālvārds, lai apzīmētu iespējamu bīstamības situāciju, ja to pieļauj, tad tās sekas varētu būt ražojuma vai īpašuma materiālie zaudējumi.

### 5 Drošības norādījumi

**⚠ BRĪDINĀJUMS**

Izlasiet visus drošības norādījumus, norādes, ilustrācijas un tehniskos raksturlielumus, ar kuriem šis elektroinstrumenti ir apgādāts.

Turpmāko norāžu neievērošana var izraisīt elektrisko triecienu, ugunsgrēku un/vai smagus savainojumus.

**Uzglabājiet visus drošības norādījumus un norādes turpmākām uzziņām.**

Drošības norādījumos izmantotais jēdziens "Elektroinstrumenti" attiecas uz elektroinstrumentiem, kurus darbina no elektrotilkla (ar tilkla vadu), vai uz elektroinstrumentiem, kurus darbina no akumulatora (bez tilkla vada).

#### 1) Darba vietas drošība

- a) **Uzturiet savu darba vietu tīru un labi apgaismotu.** Nekārtība vai neapgaismotas darba vietas var radīt nelaimes gadījumus.
- b) **Nedarbojieties ar elektroinstrumentu sprādzienbīstamā vidē, kurā atrodas viegli aizdedzināmi šķidrumi, gāzes vai putekļi.** Elektroinstrumenti generē dzirksteles, kas var aizdedzināt putekļus vai tvaikus.
- c) **Nelaidiet klāt bērņus un citas personas elektroinstrumenta lietošanas laikā.** Uzmanības novēršanas gadījumā jūs varat zaudēt kontroli pār elektroinstrumentu.

#### 2) Elektriskā drošība

- a) **Elektroinstrumenta kontaktspraudnim jāiederas kontaktlīdzdā. Kontaktspraudni nekādā veidā nedrīkst izmainīt.** Neizmantojiet adaptera kontaktspraudņus kopā ar iezemētiem elektroinstrumentiem. Neizmantojiet kontaktspraudņi un piemērotas kontaktlīdzdas mazina elektriskā trieciena risku.
- b) **Nepieļaujiet fizisko kontaktu ar iezemētām virsmām, piem., caurulēm, apkures aprīkojumu, plītiem un ledusskapjiem.** Pastāv paaugstināts elektriskā trieciena risks, ja jūs uķermeņi ir iezemēti.
- c) **Sargājiet elektroinstrumentus no lietus vai slapjuma.** Ūdens iekļūšana elektroinstrumentā palielina elektriskā trieciena risku.

- d) **Neizmantojiet savienošanas vadu citam nolūkam, lai pārnēsātu, uzkarinātu elektroinstrumentu vai atvienotu kontaktspraudni no kontaktligzdas. Sargājiet savienošanas vadu no karstuma, eļļas, asām malām vai kustīgām daļām. Bojāts vai sapīnies savienošanas vads palielina elektriskā trieciena risku.**
- e) **Kad darbojaties ar elektroinstrumentu ārpus telpām, izmantojiet tikai pagarinātāja vadus, kuri ir piemēroti arī darbiem ārpus telpām. Darbiem ārpus telpām piemērota pagarinātāja vada lietošana mazina elektriskā trieciena risku.**
- f) **Ja elektroinstrumenta lietošana mitrā vidē nav novēršama, izmantojiet noplūdstrāvas aizsargslēdzi. Noplūdstrāvas aizsargslēdža lietošana mazina elektriskā trieciena risku.**

### 3) Personu drošība

- a) **Rīkojieties piesardzīgi un pievērsiet uzmanību tam, ko darāt, un prātīgi sāciet darbu ar elektroinstrumentu. Nelietojiet elektroinstrumentu, ja esat noguris vai atrodaties narkotisko vielu, alkohola vai medikamentu iespaidā. Neuzmanības brīdis elektroinstrumenta lietošanas laikā var izraisīt nopietnus savainojumus.**
- b) **Lietojiet individuālos aizsardzības līdzekļus un vienmēr uzlieciet aizsargbrilles. Individuālo aizsardzības līdzekļu lietošana, piem., pretputekļu respirators, neslīdoši drošības apavi, aizsargķivere vai ausu aizsargi, atkarībā no elektroinstrumenta veida un izmantošanas, mazina savainojumu risku.**
- c) **Nepieļaujiet nejašu lietošanas sākšanu. Pārliedzieties, vai elektroinstrumenti ir izslēgti, pirms jūs to pievienojat pie elektroapgādes un/vai akumulatora, to satverat vai pārnēsājat. Ja elektroinstrumenta pārnēsāšanas laikā turat pirkstu uz slēdža vai elektroinstrumentu ieslēgtā veidā pievienojat pie elektroapgādes, tad var notikt nelaimes gadījumi.**
- d) **Pirms ieslēdzat elektroinstrumentu, noņemiet regulēšanas darbarīkus vai uzgriežņu atslēgas. Instruments vai atslēga, kas atrodas elektroinstrumenta rotējošā daļā, var radīt savainojumus.**
- e) **Nepieļaujiet nedabisku stāju. Ieņemiet stabilu pozīciju un vienmēr saglabājiet līdzsvaru. Tādējādi jūs varat labāk kontrolēt elektroinstrumentu negaidītās situācijās.**
- f) **Valkājiet piemērotu apģērbu. Nevalkājiet platu apģērbu vai rotaslietas. Sargājiet matus un apģērbu no kustīgajām daļām. Kustīgās daļas var satvert vaļīgu apģērbu, rotaslietas vai garus matus.**
- g) **Ja ir iespējams uzstādīt putekļu nosūkšanas iekārtas un putekļu uztveršanas iekārtas, tās jāpievieno un pareizi jāizmanto. Putekļu nosūkšanas iekārtas izmantošana var mazināt bīstamību, ko rada putekļi.**
- h) **Neuzskatiet, ka esat pilnīgā drošībā, un neignorējiet elektroinstrumenta drošības noteikumus, pat ja pēc daudzām lietošanas reizēm pārzināt elektroinstrumentu. Nevēlīga rīkošanās var sekundes daļās radīt smagus savainojumus.**

### 4) Elektroinstrumenta izmantošana un apkalpošana

- a) **Nepārslogojiet elektroinstrumentu. Izmantojiet savā darbā šim nolūkam paredzētu elektroinstrumentu. Ar piemērotu elektroinstrumentu jūs darbojaties labāk un drošāk norādītajā jaudas diapazonā.**
- b) **Nelietojiet elektroinstrumentu, kuram ir bojāts slēdzis. Elektroinstruments, kuru nav iespējams vairs ieslēgt vai izslēgt, ir bīstams, un tas ir jāsalabo.**
- c) **Atvienojiet kontaktspraudni no kontaktligzdas un/vai noņemiet noņemamo akumulatoru, pirms veicat ierīces regulējumus, nomaināt darbinstrumenta daļas vai noliekat projām elektroinstrumentu. Šīs piesardzības pasākums novērš elektroinstrumenta nejašu palaišanu.**
- d) **Uzglabājiet neizmantotos elektroinstrumentus bērniem nepieejamā vietā. Neļaujiet lietot elektroinstrumentu personām, kuras nepārzina šo elektroinstrumentu vai nav izlasījušas šīs norādes. Elektroinstrumenti ir bīstami, ja tos lieto nepieredzējušas personas.**
- e) **Rūpīgi kopiet elektroinstrumentus un darbinstrumentu. Pārbaudiet, vai kustīgās daļas nevainojami darbojas un neiestrēgst, vai daļas nav salūzušas vai nav bojātas tā, ka ir traucēta elektroinstrumenta darbība. Pirms elektroinstrumenta lietošanas uzticiet salabot bojātās daļas. Daudz nelaimes gadījumu cēlonis ir slikti apkopti elektroinstrumenti.**
- f) **Uzturiet griezējinstrumentus asus un tīrus. Rūpīgi kopti griezējinstrumenti ar asām griezējmalām mazāk iestrēgst un ir vieglāk vadāmi.**
- g) **Izmantojiet elektroinstrumentu, darbinstrumentus utt. atbilstoši šīm norādēm. Turklāt ņemiet vērā darba apstākļus un izpildāmo darbu. Elektroinstrumenta lietošana citiem neparedzētiem lietošanas gadījumiem var radīt bīstamas situācijas.**
- h) **Nodrošiniet, lai rokturi un satveršanas virsmas būtu sausas, tīras un nebūtu notraipītas ar eļļu un ziežvielām. Slīdeni rokturi un satveršanas virsmas neatļauj elektroinstrumenta drošu vadību un kontroli neparedzamās situācijās.**

### 5) Serviss

- a) **Uzticiet savu elektroinstrumentu labot tikai kvalificētiem speciālistiem un, izmantojot tikai oriģinālās rezerves daļas. Tādējādi nodrošina to, ka būs saglabāta elektroinstrumenta drošība.**

### Akumulatora instrumenta izmantošana un apkalpošana

- a) **Vienmēr uzlādējiet akumulatorus tikai ar lādēšanas ierīcēm, kuras ir ieteicis ražotājs. Lādēšanas ierīcei, kura ir piemērota noteiktam akumulatoru veidam, pastāv ugunsbīstamība, ja to izmanto ar citiem akumulatoriem.**
- b) **Izmantojiet elektroinstrumentos tikai šim nolūkam paredzētos akumulatorus. Citu akumulatoru lietošana var radīt savainojumus un ugunsbīstamību.**

- c) **Sargājiet nelietoto akumulatoru no saspraudēm, monētām, atslēgām, naglām, skrūvēm un citiem metāla priekšmetiem, kas varētu izraisīt kontaktu pārvienojumu.** Issavienojuma starp akumulatora kontaktiem sekas var būt apdegumi vai degšana.
- d) **Nepareizas lietošanas gadījumā no akumulatora var izplūst šķidrums. Nepieļaujiet saskari ar to. Nejaušas saskares gadījumā noskalojiet ar ūdeni. Ja šķidrums iekļūst acīs, papildus vērsieties pie ārsta.** Izplūstošs akumulatora šķidrums var radīt ādas kairinājumu vai apdegumus.
- e) **Nelietojiet bojātu vai izmainītu akumulatoru.** Bojāti vai izmainīti akumulatori var darboties neparedzamā veidā un radīt degšanu, sprādzienu vai savainošanās risku.
- f) **Nepakļaujiet akumulatoru uguns vai augstas temperatūras iedarbībai.** Uguns vai temperatūra, kas augstāka par 130 °C, var izraisīt sprādzienu.
- g) **Izpildiet visas lādēšanas norādes un nekad nelādējiet akumulatoru vai akumulatora instrumentu ārpus temperatūru diapazona, kas norādīts lietošanas instrukcijā.** Nepareiza lādēšana vai lādēšana ārpus atļautā temperatūru diapazona var sagraut akumulatoru un palielināt ugunsbīstamību.
- h) **Nekad neveiciet bojātu akumulatoru apkopi.** Visu akumulatoru apkopi vajadzētu veikt tikai ražotājam vai viņa pilnvarotajiem servisa uzņēmumiem.

## Drošības norādījumi attiecībā uz dzīvzogu šķērēm

- a) **Sargājiet visas ķermeņa daļas no naža. Nemēģiniet nažu darbības laikā novākt nogrieztu materiālu vai pieturēt griezamo materiālu.** Naži turpina darboties pēc slēdža izslēgšanas. Neuzmanības brīdis dzīvzogu šķēru lietošanas laikā var radīt smagus savainojumus.
- b) **Pārnēsājiet dzīvzogu šķēres aiz roktura, kad ir apstādināts nazis, un uzmaniet, lai nenospiestu slēdzi.** Dzīvzogu šķēru pareiza pārnēsāšana samazina nejaušas lietošanas risku un tādējādi izraisīto savainojumu, ko rada nazis.
- c) **Transportējot vai uzglabājot dzīvzogu šķēres, vienmēr uzvelciet nažu pārsegu.** Lietpratīga rīkošanās ar dzīvzogu šķērēm samazina savainošanās risku, ko rada nazis.
- d) **Pārliecinieties, vai visi slēdži ir izslēgti un akumulators ir noņemts, pirms jūs izņemat iestrēgušu nogrieztu materiālu vai veicat ražojuma apkopi.** Dzīvzogu šķēru negaidīta lietošana, izņemot iestrēgušu materiālu, var radīt nopietnus savainojumus.
- e) **Turiet dzīvzogu šķēres tikai aiz izolētajām satveršanas virsmām, jo nogriešanas nazis var sadurties ar slēptām elektroinstalācijām vai savu tīkla barošanas kabeli.** Nažu kontakts ar spriegumu vadošu līniju var pakļaut spriegumam arī ierīces metāla daļas un radīt elektrisko triecienu.
- f) **Turiet jebkādas tīkla vadus nost no griešanas zonas.** Vadi var būt paslēpti dzīvzogu krūmos, un var tikt nejauši sagriezti ar nazi.
- g) **Neizmantojiet dzīvzogu šķēres sliktos laika apstākļos, īpaši negaisa riska gadījumā.** Tas samazina zibens spēriena risku.

## Papildu drošības norādījumi

- Darbā ar šo ražojumu vienmēr lietojiet aizsargcimdus, aizsargbrilles, ausu aizsargus, valkājiet stingrus apavus un garas bikses.
- Dzīvzogu šķēres ir paredzētas darbiem, kurus operators veic, stāvot uz zemes, nevis uz kāpnēm vai citas nestabilas balstvirsmas.
- Elektriskais risks, ievērojiet vismaz 10 m attālumu no gaisa vadiem.
- Nemēģiniet atbrīvot nosprostotu / iestrēgušu nažu siju, pirms neesat izslēdzis ražojumu un izņēmis akumulatoru. Pastāv savainošanās risks!
- Regulāri jāpārbauda nažu nolietojums un jāuztic veikt to piesīpēšana. Neasi naži pārslugo ražojumu. Bojājumi, kas rodas šādas darbības rezultātā, nav iekļauti garantijā.
- Ja kāds pārtrauc jūsu darbu ar ražojumu, vispirms pārbeidziet pašreizējo darba procesu un tad izslēdziet ražojumu.
- **Uzglabājiet neizmantotos elektroinstrumentus bērniem nepieejamā vietā. Neļaujiet lietot elektroinstrumentu personām, kuras nepārzina šo elektroinstrumentu vai nav izlasījušas šīs norādes.** Elektroinstrumenti ir bīstami, ja tos lieto nepieredzējušas personas.

## Atlikušie riski

**Ražojums ir konstruēts atbilstoši tehniskās attīstības līmenim un atzītiem drošības tehnikas noteikumiem. Tomēr darba laikā var rasties dažādi atlikušie riski.**

- Griezti savainojumi.
- Acu bojājumi, ja nelieto norādīto acu aizsargu.
- Dzirdes bojājums, ja nelieto norādītos ausu aizsargus.
- Atlikušos riskus var minimizēt, ja kopā ievēro "Drošības norādījumus" un "Noteikumu atbilstošu lietošanu", kā arī lietošanas instrukciju.
- Izmantojiet ražojumu tā, kā tas ieteikts šajā lietošanas instrukcijā. Tā panāksiet, ka šim ražojumam ir optimāla jauda.
- Turklāt, neskatoties uz visiem veiktajiem piesardzības pasākumiem, var pastāvēt atlikušie riski, kas nav acīmredzami.



## BRĪDINĀJUMS

Šis elektroinstruments darba laikā rada elektromagnētisko lauku. Šis lauks noteiktos apstākļos var traucēt aktīvo vai pasīvo medicīnisko implantu darbību. Lai mazinātu nopietnu vai nāvējošu savainojumu risku, personām ar medicīniskajiem implantiem pirms elektroinstrumenta lietošanas ieteicams konsultēties ar ārstu un ražotāju.

**⚠ BRĪDINĀJUMS**

Ilgāka darba gadījumā vibrāciju dēļ operatora rokās var rasties asinsrites traucējumi (vibrācijas izraisītais vazospastiskais sindroms).

Vibrācijas izraisītais vazospastiskais sindroms ir asinsvadu slimība, kad roku un kāju pirkstu mazie asinsvadi krampjaini saraujas. Skartās zonas vairs netiek apgādātas ar asinīm, un tādējādi izskatās ārkārtīgi bālas. Bieža vibrējošo ražojumu lietošana personām, kurām ir traucēta asinsrite (piem., smēķētājiem, diabētiķiem), var izraisīt nervu bojājumus.

Ja pamanāt neparastus kaitējumus, nekavējoties pabeidziet darbu un vērsieties pie ārsta.

**IEVĒRĪBAI**

Ražojums ir 20V IXES sērijas daļa, un to drīkst lietot tikai ar šīs sērijas akumulatoriem. Akumulatorus drīkst lādēt tikai ar šīs sērijas lādētājiem. Ievērojiet ražotāja norādes.

**⚠ BRĪDINĀJUMS**

**Ievērojiet drošības norādījumus un norādes par uzlādēšanu un pareizu izmantošanu, kas ir sniegtas šī akumulatora un 20V IXES sērijas lādēšanas ierīces lietošanas instrukcijā. Detalizētu aprakstu par lādēšanas procesu un papildu informāciju atradīsiet šajā atsevišķajā lietošanas instrukcijā.**

**6 Tehniskie dati**

Akumulatora zāles un krūmu šķēres	C-HTGS200-X
Motora spriegums	20 V 
Apgriezienu skaits tukšgaitā $n_0$	1200 min <sup>-1</sup>
Zāles griezējplātnes griešanas platums	90 mm
Krūmu griezējplātnes griešanas platums	200 mm
Svars (bez akumulatora, ar abiem griešanas komplektiem)	0,96 kg

Paturētas tiesības veikt tehniskas izmaiņas!

**Troksnis un vibrācija**

**⚠ BRĪDINĀJUMS**

Troksnis var radīt smagas sekas jūsu veselībai. Ja ierīces troksnis pārsniedz 85 dB, lietojiet jūs un personas, kas atrodas tuvumā, piemērotus ausu aizsargus.

Troksņa un vibrācijas parametri noteikti atbilstoši standartam EN 62841-1 prasībām.

**Troksņa raksturlielumi**

Zāles griezējplātne

Skaņas spiediens $L_{pA}$	78,9 dB
Skaņas jauda $L_{WA}$	86,9 dB
Mērijuma kļūda $K_{WA}$	3 dB

Krūmu griezējplātne

Skaņas spiediens $L_{pA}$	75,8 dB
---------------------------	---------

Skaņas jauda $L_{WA}$	83,8 dB
Mērijuma kļūda $K_{WA}$	3 dB

**Vibrāciju raksturlielumi**

Vibrācija $a_{z}$ zāles griezējplātnei	1,309 m/s <sup>2</sup>
Vibrācija $a_{z}$ krūmu griezējplātnei	2,553 m/s <sup>2</sup>
Mērijuma kļūda K	1,5 m/s <sup>2</sup>

Norādītā vibrācijas kopējā vērtība un troksņa emisijas vērtība ir mērītas saskaņā ar standartizētu pārbaudes metodi, un tās var izmantot elektroinstrumenta salīdzināšanai ar citām ierīcēm.

Norādīto troksņa emisijas vērtību un norādīto vibrācijas kopējo vērtību var izmantot arī slodzes sākotnējai novērtēšanai.

**⚠ BRĪDINĀJUMS**

**Troksņa emisijas un vibrācijas emisijas vērtība var atšķirties no norādītajām vērtībām elektroinstrumenta faktiskās lietošanas laikā atkarībā no elektroinstrumenta izmantošanas veida, it sevišķi, kāds darba materiāla veids tiek apstrādāts.**

Mēģiniet noturēt pēc iespējas mazāku slodzi. Piemēra pasākumi: darba laika ierobežošana. Turklāt jāievēro visas darba cikla daļas (piemēram, laiki, kuros elektroinstrumenti ir izslēgti, un tādi, kad tas ir ieslēgts, bet darbojas bez slodzes).

**7 Izpakošana**

**⚠ BRĪDINĀJUMS**

**Ražojums un iepakojuma materiāli nav rotaļlietas! Bērni nedrīkst rotaļāties ar plastikāta maisiņiem, plēvēm un sīkām detaļām! Pastāv norīšanas un nosmakšanas risks!**

- Atveriet iepakojumu un uzmanīgi izņemiet ražojumu.
- Noņemiet iepakojuma materiālu, kā arī iepakojuma un transportēšanas stiprinājumus (ja tādi ir).
- Pārbaudiet, vai piegādes komplekts ir pilnīgs.
- Pārbaudiet, vai ražojumam un piederumiem transportēšanas laikā nav radušies bojājumi. Nekavējoties ziņojiet par iespējamiem bojājumiem transporta uzņēmumam, kurš bija piegādājis ražojumu. Vēlākas reklamacijas netiek atzītas.
- Ja iespējams, uzglabājiet iepakojumu līdz garantijas termiņa beigām.
- Pirms lietošanas iepazīstieties ar ražojumu, izmantojot lietošanas instrukciju.
- Piederumiem, kā arī noduļošu daļu aizvietošanai un rezerves daļām izmantojiet tikai oriģinālās daļas. Rezerves daļas saņemsiet savā tirdzniecības uzņēmumā.
- Pasūtījumos norādiet mūsu preces numurus, kā arī ražojuma tipu un izgatavošanas gadu.



## 8 Lietošana

Akumulatora zāles un krūmu šķēres ir kombinēts ražojums ar diviem nomaināmiem griešanas mehānismiem. Lietojot ierīci kā krūmu šķēres (dzīvzogu šķēres), par griešanas mehānismu izmanto krūmu griezējplātni. Ilkņi ir nopapaļoti drošības apsvērumu dēļ un izvietoti novirzītā veidā, lai samazinātu savainošanās riskus. Lietojot ierīci kā zāles šķēres, par griešanas mehānismu izmanto zāles griezējplātni ar vairākiem zobiem.

**⚠ BRĪDINĀJUMS**

**Savainošanās risks!**

Pirms jebkuriem darbiem ar elektroinstrumentu (piem., pirms apkopes, instrumentu nomainīšanas utt.), kā arī transportēšanas un uzglabāšanas laikā izņemiet no elektroinstrumenta akumulatoru. Ieslēgšanas/izslēgšanas slēdža nejausmas nospiešanas gadījumā pastāv savainošanās risks.

**⚠ BRĪDINĀJUMS**

**Ir iespējams elektriskais trieciens un ražojuma bojājumi!**

Kontakts ar spriegumu vadošu līniju griešanas laikā var radīt elektrisko triecienu. Griešana nepiederošos objektos var radīt nažu sijas bojājumus.

- Pirms griešanas pārmeklējiet dzīvzogus un krūmus, vai nav slēptu objektu, piem., spriegumu vadošas līnijas, stieplu žogi un augu balsti

**IEVĒRĪBA**

Uzmaniet, lai apkārtējās vides temperatūra darba laikā nepārsniegtu 50 °C un nebūtu zemāka par -20 °C.

**IEVĒRĪBA**

Ražojums ir 20V IXES sērijas daļa, un to drīkst lietot tikai ar šīs sērijas akumulatoriem. Akumulatorus drīkst lādēt tikai ar šīs sērijas lādētājiem. Ievērojiet ražotāja norādes.

### 8.1 Griezējplātnes ievietošana / nomainā (3. att.)

**⚠ UZMANĪBU**

**Rīkojoties ar nažiem, lietojiet aizsargcimdus!**

**Nažu noņemšana:**

1. Nospiediet atbloķēšanas taustiņus (2) uz motora apvalka / korpusa (3).
2. Mazliet pavelciet griezējplātni uz leju un noņemiet to no motora apvalka / korpusa (3).

**Nažu ievietošana:**

**Norāde!**

Atkārtotas ievietošanas laikā ievērojiet zobvainagu (1a/8a) pielāgošanas precizitāti.

1. Ievietojiet zāles griezējplātni (1) vai krūmu griezējplātni (8) un spiediet to motora apvalka / korpusa (3) virzienā, līdz tā dzirdami nofiksējas.
2. Pārbaudiet griezējplātnes pareizo pozīciju.

### 8.2 Akumulatora (11) ievietošana / izņemšana no akumulatora stiprinājuma (7) (2. att.)

**Akumulatora ievietošana**

1. Iebīdīet akumulatoru (12) akumulatora stiprinājumā (7). Akumulators (12) dzirdami nofiksējas.

**Akumulatora izņemšana**

1. Nospiediet akumulatora (12) atbloķēšanas pogu (11) un izvelciet akumulatoru no akumulatora stiprinājuma (7).

### 8.3 Ražojuma ieslēgšana / izslēgšana (1. att.)

**Ieslēgšana**

**Norādes!**

Pirms ieslēgšanas uzmaniet, lai ražojums nepieskartos pie kādiem priekšmetiem.

1. Pirms ražojuma ieslēgšanas pavelciet naža aizsargu (9/10) nost no zāles griezējplātnes (1) vai krūmu griezējplātnes (8).
2. Vispirms nospiediet ieslēgšanas bloķēšanas mehānismu (4) un tad ieslēgšanas / izslēgšanas slēdzi (5).

**Norāde!**

Nav nepieciešams ieslēgšanas bloķēšanas mehānismu turēt nospiestu pēc ražojuma palaišanas. Ieslēgšanas bloķēšanas mehānismam jānovērš ražojuma nejauša palaišana.

**Izslēgšana**

1. Lai izslēgtu ražojumu, atlaidiet ieslēgšanas / izslēgšanas slēdzi (5).

**⚠ UZMANĪBU**

Pēc izslēgšanas ražojums darbojas pēc inerces. Nogaidiet, līdz ražojums būs pilnīgi apstādinātā stāvoklī.

### 8.4 Pārslodzes aizsardzība

**Norāde!**

Motora pārslodzes gadījumā tas pats izslēdzas. Pēc atdzišanas (laiks var būt atšķirīgs) motoru var atkārtoti ieslēgt.

## 9 Darba norādījumi

**Norāde!**

Šī ražojuma zināma trokšņu ietekme nav novēršama. Trokšņainus darbus ielānoojiet veikt atļautā un tam piemērotā laikā. Ja nepieciešams, ievērojiet nestrādes laiku.

**⚠ BRĪDINĀJUMS**

**Ir iespējams elektriskais trieciens un ražojuma bojājumi!**

Kontakts ar spriegumu vadošu līniju griešanas laikā var radīt elektrisko triecienu. Griešana nepiederošos objektos var radīt nažu sijas bojājumus.

- Pirms griešanas pārmeklējiet dzīvzogus un krūmus, vai nav slēptu objektu, piem., spriegumu vadošas līnijas, stieplu žogi un augu balsti

- Pirms katras lietošanas reizes pārbaudiet, vai ražojumam nav acīmredzamu trūkumu, piem., nenostiprinātas, nolietotas vai bojātas daļas.
- Pārbaudiet skrūvju nostiprinājumu nažu sijā.
- Neasi naži samazina griešanas ražīgumu un negatīvi ietekmē darba norisi! Neasu nažu droša pazīme ir pavides mazināšanās, krities ražīgums un slikts griezumš.
- Stingri noturiet ražojumu aiz roktura.
- Ieslēdziet ražojumu un tikai tad pievadiet to pie aprādājāmā materiāla.
- Pārbaudiet aprādājamo materiālu, vai tam nav svešķermeņu, piem., naglu, skrūvju utt., un novāciet tos.
- Neizdariet pārāk lielu spiedienu uz ražojumu. Ļaujiet ražojumam izdarīt darbu.
- Neasas, saliekas vai bojātas nažu sijas jānomaina.

### 9.1 Dzīvzogu griešana

- Vispirms grieziet dzīvzoga sānus (no apakšas uz augšu) un tad augšpusi.
- Grieziet dzīvzoga sānus tā, lai dzīvzogs uz augšpusi būtu mazliet šaurāks.
- Izmantojiet rokas zāģi vai dārza šķēres, lai nogrieztu resnākus zarus.
- Gan krūmu griezējplātni, gan arī zāles griezējplātni var izmantot dzīvzogu griešanai.

### 9.2 Zāles un krūmu griešana

- Zāli vislabāk ir griezt, ja tā ir sausa un nav pārāk gara.
- Vienmērīgi pārvietojiet ražojumu uz priekšu vai lokveidīgi augšup un lejup.
- Divpusējā nažu sija nodrošina griešanu abos virzienos vai ar svārstīgām kustībām no vienas puses uz otru.
- Zāles griezējplātne ir piemērota arī krūmu griešanai.
- Griežot garu zāli, strādājiet pakāpeniski no augšas un veiciet mazus griezumus.

### 9.3 Lietošanas norādes

Dzīvzogu griešanai vienvēidīgā augstumā:

- gar dzīvzogu nostiepiet diegu vajadzīgajā augstumā.
- grieziet dzīvzogu tieši virs diega.

leteicamais griešanas laiks (Rietumeiropa):

- Lapu dzīvzogs: Jūnijs un oktobris
- Skuju dzīvzogs: Aprīlis un augusts
- ātri augošs dzīvzogs: no maija apm. ik pēc 6 nedēļām

Pievērsiet uzmanību dzīvzogā līgздоjošiem putniem. Ja tādus atrodat, pārceļiet dzīvzoga griešanu vai izlaidiet attiecīgo dzīvzoga daļu.

## 10 Tīrīšana un apkope

### ⚠ BRĪDINĀJUMS

**Remontdarbus un apkopes darbus, kas nav aprakstīti šajā lietošanas instrukcijā, uzticiet specializētai darbnīcai. Lietojiet tikai oriģinālās rezerves daļas.**

**Pastāv nelaimes gadījumu risks! Apkopes un tīrīšanas darbus pamatā veiciet, kad ir izņemts akumulators. Pastāv savainošanās risks! Ļaujiet ražojumam atdzist pirms visiem apkopes un tīrīšanas darbiem. Motora elementi ir karsti. Pastāv savainošanās un apdezināšanās risks!**

Ražojums var pēkšņi sākt darboties un tādējādi radīt savainojumus.

- Izņemiet akumulatoru.
- Ļaujiet ražojumam atdzist.
- Izņemiet darba instrumentu.

### ⚠ UZMANĪBU

**Rīkojoties ar nažiem, lietojiet aizsargcimdus!**

### ⚠ UZMANĪBU

Pēc izslēgšanas ražojums darbojas pēc inerces. Nogaidiet, līdz ražojums būs pilnīgi apstādinātā stāvoklī.

## 10.1 Tīrīšana

1. Tīriet nažu siju pēc katras lietošanas reizes, izmantojot eļļainu lupatiņu.
2. Ieļļojiet nažu siju pēc katras lietošanas reizes, izmantojot eļļinācu vai aerosolu.
3. Lai veiktu tīrīšanu, ražojumu nekādā gadījumā negremdējiet ūdenī vai citos šķidrumos.
4. Nekad neapsmidziniet ražojumu ar ūdeni.
5. Uzturiet aizsargmehānismus, gaisa spraugas un motora korpusu tīru no putekļiem un netīrumiem, cik vien tas ir iespējams. Noberziet ražojumu ar tīru drānu vai izpūšiet to ar zema spiediena saspiesto gaisu. Iesakām ražojumu notīrīt uzreiz pēc katras lietošanas reizes.
6. Ventilācijas atverēm vienmēr jābūt brīvām.
7. Neizmantojiet tīrīšanas līdzekļus vai šķīdinātājus; tie var sabojāt ražojuma plastmasas detaļas. Uzmaniet, lai ražojumā nevarētu iekļūt ūdens.

## 10.2 Apkope

1. Pirms katras lietošanas reizes pārbaudiet, vai ražojumam nav acīmredzamu trūkumu, piem., nenostiprinātas, nolietotas vai bojātas daļas.
2. Pārbaudiet skrūvju nostiprinājumu nažu sijā.
3. Pārbaudiet, vai pārsegiem un aizsargmehānismiem nav bojājumu, un to pareizo pozīciju. Ja nepieciešams, nomainiet tos.
4. Nelielus robus uz zobiem varat patstāvīgi nolīdzināt. Nolīdziniet asmeņus, izmantojot eļļas galodu. Tikai asi zobi nodrošina labu griešanas ražīgumu.

5. Neasas, saliekta vai bojāta naža sijas jānomaina.

## 11 Glabāšana

### Sagatavošana novietošanai glabāšanā

1. Noņemiet akumulatoru.
2. Notīriet un pārbaudiet, vai ražojumam nav bojājumu.
3. Ražojuma transportēšanai vai glabāšanai nosedziet nazi ar naža aizsargu.
4. Mēslojums un citas dārzkopības ķīmikālijas satur vielas, kas izraisa metāla daļu pastiprinātu korodēšanu. Tāpēc neuzglabājiet ražojumu šādu vielu tuvumā.

Uzglabājiet ražojumu un tā piederumus tumšā, sausā un no sala iedarbības aizsargātā vietā, kurai nevar piekļūt bērni. Optimālā uzglabāšanas temperatūras amplitūda ir no 5 °C līdz 30 °C.

Glabājiet ražojumu oriģinālajā iepakojumā. Apsedziet ražojumu, lai to pasargātu no putekļiem vai mitruma. Uzglabājiet lietošanas instrukciju pie ražojuma.

## 12 Remonts un rezerves daļu pasūtīšana

Jāievēro, ka šim ražojumam šādas daļas ir pakļautas lietošanas vai dabiskajam nodilumam, vai šādas daļas ir nepieciešamas kā patērējamie materiāli.

### IEVĒRĪBA!

Saskaņā ar Likumu par ražotāja atbildību par ražojumu kvalitāti ražotājs nav atbildīgs par bojājumiem, kas radušies nelietpratīgu labošanas darbu vai oriģinālo rezerves daļu neizmantošanas dēļ.

Vērsieties klientu servisā vai pie pilnvarota speciālista. Atbilstoši nosacījumi attiecas arī uz piederumiem.

Rezerves daļas un piederumus varat saņemt mūsu servisa centrā. Šim nolūkam noskenējiet titullapā esošo kvadrāt kodu.

### 12.1 Rezerves daļu pasūtīšana

Veicot rezerves daļu pasūtīšanu, vajadzētu norādīt šādu informāciju:

- Modeļa apzīmējums
- Preces numurs
- Datu plāksnītē norādītie dati

#### Rezerves daļas / piederumi

Akumulators SBP2.0 preces Nr.:	7909201708
Akumulators SBP4.0 preces Nr.:	7909201709
Lādētājs SBC2.4A preces Nr.:	7909201710
Lādētājs SBC4.5A preces Nr.:	7909201711
Lādētājs SDBC2.4A preces Nr.:	7909201712
Lādētājs SDBC4.5A preces Nr.:	7909201713
StarterKit SBSK2.0 preces Nr.:	7909201720
StarterKit SBSK4.0 preces Nr.:	7909201721

## 13 Utilizācija un otrreizēja izmantošana

### Norādes par iepakojumu



Iepakojuma materiāli ir pārstrādājami. Utilizējiet iepakojumus atbilstoši apkārtējās vides prasībām.

### Norādes par Vācijas elektrisko un elektronisko iekārtu likumu (ElektroG)



**Nolietotās elektriskās un elektroniskās iekārtas nedrīkst izmest sadzīves atkritumos, bet gan tās jānodod šķirošanas vai utilizācijas punktā!**

- Noliecotās baterijas vai akumulatori, kas nav nekustīgi iebūvēti nolietotajās iekārtās, pirms nodošanas jāizņem bez sagraušanas! To utilizāciju regulē Vācijas likums par baterijām.
- Elektrisko un elektronisko iekārtu īpašniekiem vai lietotājiem ir uzlikts par pienākumu pēc lietošanas tās nodot likumā noteiktajā kārtībā.
- Gala lietotājs patstāvīgi ir atbildīgs par savu personīgo datu dzēšanu no utilizējamajās nolietotās iekārtās!
- Nosvītrotā atkritumu konteina simbols nozīmē, ka elektriskās un elektroniskās iekārtas nedrīkst utilizēt sadzīves atkritumos.
- Noliecotās elektriskās un elektroniskās iekārtas var nodot bez maksas šādās vietās:
  - Publiski-tiesiskās utilizācijas vai savākšanas vietas (piem., komunālie būvlaukumi)
  - Elektroiekārtu pārdošanas vietas (stacionāri un tiešsaistē), ja tirdzniecības uzņēmumiem ir uzlikts par pienākumu veikt pieņemšanu atpakaļ, vai tie sniedz šādu pakalpojumu brīvprātīgi.
  - Līdz trim nolietotām elektroiekārtām atbilstoši katram iekārtas veidam, kuru malas garums ir maksimāli 25 centimetri, varat bez jaunas iekārtas iepriekšējās iegādes no ražotāja bez maksas nodot pie ražotāja vai kādā citā pilnvarotā savākšanas vietā jūsu tuvumā.
  - Citas ražotāja un izplatītāja papildu pieņemšanas atpakaļ prasības uzzināsiēt attiecīgajā klientu servisā.
- Ja ražotājs veic jaunas elektroiekārtas piegādi privātai mājāsaimniecībai, tas var ierosināt nolietotās elektroiekārtas bezmaksas savākšanu pēc gala lietotāja pieprasījuma. Šim nolūkam sazinieties ar ražotāja klientu servisu.

- Šie apgalvojumi attiecas tikai uz ierīcēm, kas tiek uzstādītas un pārdotas Eiropas Savienības dalībvalstīs, un kas ir pakļautas Eiropas Direktīvas 2012/19/ES prasībām. Valsītis, kas nav Eiropas Savienības dalībvalstis, var būt spēkā no šīm atšķirīgas prasības attiecībā uz nolietoto elektrisko un elektronisko iekārtu utilizāciju.

### Norādes par litija jonu akumulatoriem



**Demontējiet akumulatoru pirms ierīces utilizācijas!**

- Neizmetiet akumulatoru mājāsaimniecības atkritumos, nemetiet ugunī (sprādzienbīstamība) vai ūdenī. Bojāti akumulatori var kaitēt apkārtējai videi un jūsu veselībai, ja izplūst indīgi tvaiki vai šķidrums.

- Bojāti vai izmantoti akumulatori jānodod otrreizējai pārstrādei saskaņā ar direktīvu 2006/66/EK.
- Nododiet ierīci un lādētāju utilizācijas punktā Izmantotās plastmasas un metāla daļas var atdalīt viendabīgā veidā un nodot otrreizējai izmantošanai.

- Utilizējiet akumulatorus izlādētā stāvoklī. Mēs iesakām polus nosegt ar līmlenti, lai pasargātu no īssavienojuma. Neatveriet akumulatoru.
- Utilizējiet akumulatorus saskaņā ar vietējiem noteikumiem. Nododiet akumulatorus izmantotu akumulatoru savākšanas punktā, kur tos nodod otrreizējai izmantošanai atbilstoši apkārtējās vides prasībām. Jautājiet par to vietējam atkritumu utilizācijas uzņēmumam.

## 14 Traucējumu novēršana

Traucējums	Iespējamais cēlonis	Novēršana
Ražojumu nevar iedarbināt.	Pārāk zems akumulatora uzlādes līmenis.	Uzlādējiet akumulatoru.
	Akumulators nav ievietots pareizi.	Iebīdīet akumulatoru akumulatora stiprinājumā. Akumulators dzirdami nokļūst.
	Bojāts ieslēgšanas / izslēgšanas slēdzis.	Vērsieties mūsu servisa dienestā.
	Bojāts motors.	
Ražojums darbojas ar pārtraukumiem.	Ierīces iekšpusē ir vaļīgs kontakts.	Vērsieties mūsu servisa dienestā.
	Bojāts ieslēgšanas / izslēgšanas slēdzis.	
Nažu sija sakarst.	Neasa nažu sija.	Pārbaudiet nažu siju, uzasiniet vai vērsieties mūsu servisa dienestā.
	Nažu sijai ir robi.	
	Pārāk liela berze trūkstošas eļļošanas dēļ.	Ieeļļojiet nažu siju.
Slikts griešanas rezultāts	Neasa nažu sija.	Pārbaudiet nažu siju, uzasiniet vai vērsieties mūsu servisa dienestā.
	Pārāk liela berze trūkstošas eļļošanas dēļ.	Ieeļļojiet nažu siju.
	Piesārņota nažu sija.	Notīriet nažu siju.
	Slikta griešanas tehnika.	Ievērojiet darba norādījumus.

## 15 Garantijas noteikumi – Scheppach 20V IXES sērija

Pārbaudes datums 11.07.2023

### Augsti godātais klient, augsti cienītā kliente!

Mūsu ražojumiem tiek veikta stingra kvalitātes pārbaude. Ja tomēr kāds ražojums nevainojami nedarbojas, mēs to ļoti nožēlojam un lūdzam jūs vērsties mūsu servisa dienestā pēc zemāk norādītās adreses. Mēs esam pieejami arī telefoniski pa servisa tālruna numuru. Turpmākajām norādēm jākalpo jums netraucētai apstrādei un regulēšanai bojājuma gadījumā.

### Lai izvīrītu garantijas prasības, jāievēro šādi punkti:

1. **Šie garantijas noteikumi** reglamentē mūsu papildu ražotāja garantijas pakalpojumus attiecībā uz jaunu ražojumu pircējiem (privātiem gala patērētājiem). Šī garantija neskar likumā noteiktās garantijas prasības. Par tām ir atbildīgs tirdzniecības uzņēmums, pie kura esat iegādājies ražojumu.
2. **Garantijas pakalpojums** attiecas vienīgi uz jūsu iegādātā jaunā ražojuma trūkumiem, kas skar materiāla vai ražošanas defektus, un pēc mūsu izvēles tas ir ierobežots ar šādu trūkumu bezmaksas remontu vai ražojuma apmaiņu (zināmos apstākļos arī apmaiņu pret jaunāku modeli).

Nomainītie ražojumi vai daļas pāriet mūsu īpašumā. Ņemiet vērā, ka mūsu ražojumi atbilstoši noteikumiem nav konstruēti komerciālai, amatnieciskai vai profesionālai izmantošanai. Tādēļ garantijas gadījums nenotiek, ja ražojums garantijas termiņa laikā bija izmantots komerciālos, amatnieciskos vai rūpnieciskos uzņēmumos vai bija pakļauts līdzvērtīgai slodzei.

### 3. Mūsu garantijas pakalpojumos nav iekļauti šādi punkti:

- Ražojuma bojājumi, kas radušies montāžas instrukcijas neievērošanas, nelietpratīgas ierīkošanas, lietošanas instrukcijas neievērošanas (piem., pieslēgums pie nepareiza tīkla sprieguma vai strāvas veida) vai apkopes un drošības tehnikas noteikumu neievērošanas vai ražojuma izmantošanas nepiemērotos apkārtējās vides apstākļos, kā arī nepietiekamas kopšanas un apkopes dēļ.
- Ražojuma bojājumi, kas radušies ļaunprātīgu vai nelietpratīgu lietošanas veidu (piem., ražojuma pārslodze vai neatļautu instrumentu vai piederumu izmantošana), svešķermeņu iekļūšanas ražojumā (piem., smiltis, akmeņi vai putekļi), transportēšanas laikā radušos bojājumu, spēka pielietošanas vai ārēju iedarbību (piem., bojājumi, ko rada nokrišana) dēļ.

- Ražojuma vai ražojuma daļu bojājumi, kas ir izskaidrojami ar noteikumiem atbilstošu, parastu (saistītu ar ekspluatācijas prasībām) vai citu dabisku nodilumu, kā arī nodilstošo detaļu bojājumi un / vai nolietojums.
  - Ražojuma trūkumi, ko bija izraisījis piederumu, papildinājuma vai rezerves daļu izmantošana, kas nav oriģinālās daļas vai to lietošana nebija noteikumiem atbilstoša.
  - Ražojumi, kuriem bija veiktas izmaiņas vai modifikācijas.
  - Maznozīmīgas atšķirības no nominālajām īpašībām, kas ir nesvarīgas ražojuma vērtībai un lietošanas derīgumam.
  - Ražojumi, kuriem bija veikti patvaļīgi remontu vai tādi remontu, ko sevišķi veikušas nepilnvarotas trešās personas.
  - Ja ražojumam nav marķējuma vai ražojuma identifikācijas informācijas (ierīces uzlīmes) vai tā ir nesalasāma.
  - Ražojumi, kam piemīt pārāk liels piesārņojums, un tādēļ servisa personāls noraida to pieņemšanu.
  - Prasības par zaudējumu atfīdzināšanu, kā arī netiešie zaudējumi vispār nav iekļauti šajā garantijas pakalpojumā.
4. **Garantijas termiņš** parasti ir **5 gadi** (12 mēneši akumulatoriem) un sākas ar ražojuma pirkuma datumu. Lielākoties datums ir atrodams uz oriģinālā pirkumu apliecinošā dokumenta. Garantijas prasības jāceļ nekavējoties attiecīgi pēc informācijas saņemšanas. Garantijas prasību izvirzīšana pēc garantijas termiņa izbeigšanās ir izslēgta. Ražojuma remonts vai apmaiņa nepagarina garantijas termiņu, kā arī ar šo pakalpojumam nenosaka jaunu garantijas termiņu ražojumam vai iespējami iebūvētajām rezervēs daļām. Tas attiecas arī uz vietas veiktā servisa izmantošanu. Attiecīgais ražojums notīrītā stāvoklī kopā ar pirkumu apliecinošā dokumenta kopiju, kur iekļauta informācija par pirkuma datumu un ražojuma nosaukums, jāiesniedz vai jānosūta servisa uzņēmumam. Ja ražojumu nosūta nepilnīgā veidā, bez pilnīga piegādes komplekta, trūkstošos piederumus atbilstoši to vērtībai ieskaita / atskaita, ja ražojumu nomaina vai veic atmaksu. Daļēji vai pilnīgi izjaukti ražojumi nevar tikt pieņemti kā garantijas gadījums. Nepamatotas pretenzijas gadījumā vai ārpus garantijas termiņa pircējs vispār uzņemas transportēšanas izmaksas un transportēšanas risku. **Lūdzam iepriekš pieteikt garantijas gadījumu servisa centrā (sk. zemāk).** Parasti tiek atrunāts, ka bojātais ražojums ar īsu traucējuma aprakstu, izmantojot organizētu atpakaļsūtīšanu, vai remonta gadījumā ārpus garantijas termiņa pietiekamā apjomā apmaksāts, ievērojot atbilstošas iepakojšanas un nosūtīšanas vadlīnijas, tiek nosūtīts uz zemāk norādīto servisa adresi. **Ievērojiet, lai šis ražojums (atkarībā no modeļa) piegādes atgriešanas gadījumā drošības apsvērumu dēļ būtu brīvs no visiem ekspluatācijas materiāliem.** Uz mūsu servisa centru nosūtītajam ražojumam jābūt iepakotam tādā veidā, lai ražojumam, par kuru iesniegta pretenzija, nepieļautu bojājumus transportēšanas laikā. Pēc veiktā remonta / nomainās mēs nosūtīsim jums atpakaļ ražojumu bez maksas. Ja ražojumus nevar saremontēt vai nomainīt, pēc mūsu brīvā izvērtējuma var atmaksāt naudas summu līdz pat bojātā ražojuma pirkuma cenas apjomam, pie kam ņem vērā atskaitījumu, pamatojoties uz nolietojumu un nodilumu.

Šie garantijas pakalpojumi ir spēkā tikai par labu prievātam gala pircējam, un no tiem nav iespējams atteikties vai tos attiecināt uz citu personu.

5. **Garantijas termiņa pagarinājums līdz 10 gadiem:** Scheppach piedāvā papildu 5 gadu garantijas pagarinājumu uz Scheppach 20V sērijas ražojumiem. Līdz ar to uz šiem ražojumiem garantijas termiņš kopumā sasniedz 10 gadus. Izņemot akumulatorus, lādēšanas ierīces un piederumus. Šo garantijas pagarinājumu jūs varat izmantot, reģistrējot tiešsaistē timekļa vietnē <https://garantie.scheppach.com> šajā jomā iekļauto Scheppach ražojumu līdz vēlākais 30 dienu laikā no pirkuma datuma. Pēc veiktās tiešsaistes reģistrācijas jūs saņemsiet precei pielāgotu garantijas pagarinājuma apstiprinājumu.
6. **Lai izvirzītu garantijas prasību sazinieties ar mūsu servisa centru.**

**Prioritāri izmantojiet mūsu veidlapu mūsu mājas lapā:** <https://www.scheppach.com/de/service>

**Nesūtiet nekādus ražojumus bez iepriekšējas saziņšanās un pieteikuma mūsu servisa centrā.**

**Šo garantijas saistību izmantošanai obligāts priekšnosacījums ir pirmā saziņa ar mūsu servisa centru.** Garantijas prasības jāizvirza 14 dienu laikā pēc trūkuma konstatēšanas pirms garantijas termiņa izbeigšanās. Šim nolūkam ir nepieciešams oriģināls pirkumu apliecinošais dokuments un zināmos apstākļos precei pielāgotā garantijas pagarinājuma apstiprinājums.

7. **Apstrādes laiks** - Parasti mēs nokārtojam pretenziju sūtījumus 14 dienu laikā pēc saņemšanas mūsu servisa centrā. Ja izņēmuma gadījumā minētais apstrādes laiks tiek pārsniegts, par to mēs jūs savlaicīgi informēsim.
8. **Nodilstošās detaļas vispār nav iekļautas garantijā!** - Nodilstošās detaļas ir: a) komplektā iekļautie, uzstādītie un / vai iebūvētie akumulatori, kā arī b) visas no modeļiem atkarīgas nodilstošās detaļas (tai skaitā siksnas, zāģa plātnes, darbinstrumenti, slīpriņas, filtri, ogles sukuks utt., sk. lietošanas instrukciju). Garantijas pakalpojumā nav iekļauti pilnīgi izlādēti akumulatori vai tādi, kuriem ir bojāts korpusss un / vai akumulatora polu izvades.
9. **Iepriekšējs aprēķins** - Ražojumus, kas nav iekļauti vai vairs nav iekļauti garantijas pakalpojumā, mēs remontējam par papildu samaksu. Pēc pieprasījuma jūs varat nosūtīt bojātos ražojumus uz mūsu servisa centru uz iepriekšēja aprēķina pamata un zināmos apstākļos rakstiski (pa pastu, pa e-pastu) dot servisa centram remonta veikšanas atļauju. Bez remonta veikšanas atļaujas nenotiek turpmāka apstrāde.
10. **Citas prasības**, kas atšķiras no iepriekš minētajām, nevar tikt izvirzītas.

**Garantijas noteikumi** ir spēkā tikai attiecīgi pašreizējā redakcijā uz pretenzijas brīdi un, ja nepieciešams, tos var izlasīt mūsu mājas lapā ([www.scheppach.com](http://www.scheppach.com)). Tulkojumu gadījumā vienmēr noteicošā ir redakcija vācu valodā.

**Scheppach GmbH · Günstzburger Str. 69 · 89335 Ichenhausen (Vācija)**

Tālrunis: +800 4002 4002 ·  
E-pasts: customerservice.LV@scheppach.com ·  
Internets: <https://www.scheppach.com>

Mēs paturam sev tiesības jebkurā brīdī veikt izmaiņas šajos garantijas noteikumos bez iepriekšēja brīdinājuma.

## 16 ES atbilstības deklarācija

Originālās atbilstības deklarācijas tulkojums

### Ražotājs:

Scheppach GmbH  
Günzburger Straße 69  
D-89335 Ichenhausen

Mēs, uzņemoties pilnu atbildību, paziņojam, ka šeit aprakstītais ražojums atbilst spēkā esošajām direktīvām un standartiem.

Prečzīme: **SCHEPPACH**  
Preces **AKUMULATORA ZĀLES**  
apzīmējums: **UN KRŪMU ŠĶĒRES**  
**C-HTGS200-X**  
Preces Nr. **5912205900**

### ES direktīvas:

2014/30/ES, 2006/42/EK, 2000/14/EK\_2005/88/EK,  
2011/65/ES\*

\* Augstāk aprakstītais deklarācijas priekšmets izpilda Eiropas Parlamenta un Eiropas Padomes 2011. gada 8. jūnija Direktīvas 2011/65/ES noteikumus par noteiktu bīstamo vielu izmantošanas ierobežošanu elektriskajās un elektroniskajās ierīcēs.

### Pielietotie standarti:

EN 62841-1:2015/A11:2021; EN 62841-4-2:2019;  
EN IEC 55014-1:2021; EN IEC 55014-2:2021

### Dokumentācijas sastādīšanai pilnvarotā persona:

David Rümpelein  
Günzburger Str. 69  
D-89335 Ichenhausen  
Ichenhausen, 24.11.2023

  
Simon Schünk  
Division Manager Product Center

  
Andreas Pecher  
Head of Project Management



## Innehållsförteckning

1	Inledning.....	177
2	Produktbeskrivning (bild 1).....	177
3	Leveransomfång (bild 1) .....	178
4	Avsedd användning.....	178
5	Säkerhetsanvisningar.....	178
6	Tekniska specifikationer.....	181
7	Uppackning .....	181
8	Manövrering .....	181
9	Arbetsinstruktioner .....	182
10	Rengöring och underhåll.....	183
11	Förvaring .....	183
12	Reparation och reservdelsbeställning .....	183
13	Avfallshantering och återvinning .....	184
14	Felsökning.....	184
15	Garantivillkor – Scheppach 20V IXES Serie .....	185
16	EU-försäkrans om överensstämmelse.....	186
17	Sprängskiss.....	230

## Förklaring av symbolerna på produkten

Användningen av symboler i den här handboken ska göra dig uppmärksam på eventuella risker. Säkerhetssymbolerna och förklaringarna som anges i samband med dessa måste förstås. Varningarna i sig undanröjer inga risker och kan inte ersätta lämpliga åtgärder för att förebygga olyckor.

	Läs och följ instruktionsmanualen och säkerhetsanvisningarna före idrifttagning!
	Obs! Om säkerhetstecknen och varningsanvisningarna som sitter på produkten inte följs samt om säkerhets- och bruksanvisningarna inte följs kan det leda till svåra personskador eller till och med dödsfall.
	Använd skyddsglasögon.
	Bär säkerhetshandskar!
	Använd ett hörselskydd.
	Utsätt inte produkten för regn. Produkten får bara stationeras, lagras och användas i torra miljöer.
	Fara till följd av delar som slungas ut när motorn kör.

	Obs! Skaderisk på grund av roterande kniv.
	Säkerställ att tillräckligt säkerhetsavstånd hålls till andra personer.
	Garanterad ljudeffektnivå för produkten.
	Litium-jon-batteri
	Produkten uppfyller kraven i gällande europeiska direktiv.

## 1 Inledning

### Tillverkare:

Scheppach GmbH  
Günzburger Straße 69  
D-89335 Ichenhausen

### Bästa Kund!

Vi hoppas att du får mycket glädje och nytta av din nya produkt.

### Anvisning:

Tillverkaren av denna produkt ansvarar enligt gällande produktansvar inte för skador som kan uppstå på produkten eller genom produkten:

- Felaktig behandling
- Om instruktionsmanualen inte följs
- Reparationer genom utomstående, obehöriga fackspecialister
- Vid byte och montering av reservdelar som inte är original
- Felaktig användning

### Tänk på följande:

Bruksanvisningen är en del av den här produkten.

Den innehåller viktiga anvisningar om hur du arbetar säkert, fackmannamässigt och ekonomiskt med produkten. Den informerar om hur du undviker faror, håller nere reparationskostnader, minskar stilleståndstider, och ökar produktens tillförlitlighet och livslängd. Utöver säkerhetsbestämmelserna i den här bruksanvisningen måste du även alltid följa föreskrifterna som gäller för produktens användning i ditt land.

Bekanta dig med alla användnings- och säkerhetsanvisningar innan du börjar använda produkten. Kör produkten endast enligt beskrivningen och för de angivna användningsområdena. Förvara bruksanvisningen väl och låt alla dokument följa med om produkten lämnas vidare till tredje part.

## 2 Produktbeskrivning (bild 1)

1. Gräsklippningskniv
- 1a. Kedjehjul gräsklippningskniv
2. Upplåsningssspak för knivfäste
3. Motor-/hus
4. Startspår

5. Till-/Från-brytare
6. Grepp
7. Batterihållare
8. Buskskärrkniv
- 8a. Kedjehjul buskskärrkniv
9. Skydd för buskskärrkniv
10. Gräsklippningskydd
11. Upplåsningssknapp (batteri)
12. Batteri\*

\* = ingår inte i leveransomfånget!

### 3 Leveransomfång (bild 1)

Pos.	Antal	Beteckning
1.	1 x	Gräsklippningskniv
8.	1 x	Buskskärrkniv
9.	1 x	Skydd för buskskärrkniv
10.	1 x	Skydd för gräskkärrkniv
	1 x	Batteridrivna gräs- och busktrimmer
	1 x	Instruktionsmanual

### 4 Avsedd användning

Produkten är endast avsedd för att klippa och trimma tunna skott på häckar, buskar och prydnadsbuskar och för att klippa gräs på kanter och i små ytor.

Produkten får endast användas på avsett sätt. Varje användning därutöver är inte ändamålsenlig. För skador eller personskador till följd av detta ansvarar användaren/operatören och inte tillverkaren.

I den avsedda användningen ingår också att man följer säkerhetsanvisningen liksom monteringsanvisningen och driftanvisningar i bruksanvisningen.

Personer som använder och underhåller produkten måste veta hur den fungerar och känna till möjliga risker.

Vid förändringar på produkten undantags tillverkaren helt från ansvar och skador som beror på detta.

Produkten får bara användas med originaldelar och originaltillbehör från tillverkaren.

Tillverkarens säkerhets-, arbets- och underhållsanvisningar samt de mått som anges i den tekniska specifikationen måste följas.

Observera att våra produkter inte är konstruerade för kommersiell, hantverksmässig eller industriell användning. Vi lämnar ingen garanti när produkten används i kommersiella eller industriella verksamheter liksom liknande verksamheter.

### Förklaring av signalorden i bruksanvisningen

#### FARA

Signalord för att känneteckna en omedelbart förestående farlig situation som, om den inte undviks, kan leda till livshotande eller allvarlig personskada.

#### VARNING

Signalord för att känneteckna en tänkbar farlig situation som, om den inte undviks, kan leda till allvarlig personskada.

#### VAR FÖRSIKTIG

Signalord för att känneteckna en omedelbart förestående farlig situation som, om den inte undviks, kan leda till en mindre eller måttlig personskada.

#### OBS

Signalord för att känneteckna en omedelbart förestående farlig situation som, om den inte undviks, kan leda till materiella skador på produkten eller egendom/innehav.

## 5 Säkerhetsanvisningar

### VARNING

Läs alla säkerhetsanvisningar, instruktioner, illustrationer och tekniska specifikationer som medföljer detta elverktyg.

Om du inte följer säkerhetsanvisningarna och de angivna instruktionerna finns risk för elstöt, bränder och/eller allvarliga personskador.

### Bevara alla säkerhetsanvisningar och instruktioner för framtida bruk.

Begreppet elverktyg som används i säkerhetsanvisningarna avser såväl eldrivna elverktyg (med elsladd) som batteridrivna elverktyg (utan elsladd).

### 1) Arbetsplats säkerhet

- a) **Se till att ditt arbetsområde är rent och har god belysning.** Stökiga och dåligt belysta arbetsplatser utgör en olycksrisk.
- b) **Arbeta inte med elverktyg i områden med explosionsrisk om det finns antändliga vätskor, gaser eller damm i området.** Elverktyg genererar gnistor som kan antända dammet eller ångorna.
- c) **Barn och andra personer får inte vistas i området medan du använder elverktyget.** Du kan förlora kontrollen över elverktyget om du blir distraherad.

### 2) Elsäkerhet

- a) **Elverktygets stickkontakt måste passa i eluttaget. Du får inte ändra stickkontakten på något sätt. Använd inte adapterkontakter tillsammans med jordade elredskap.** Intakta stickkontakter och uttag som passar till dessa minskar risken för elstöt.
- b) **Undvik att vidröra jordade delar, exempelvis rör, radiatorer, spisar och kylskåp, med kroppen.** Risken för elstöt ökar om din kropp är jordad.
- c) **Låt inte elverktyg utsättas för regn eller väta.** Vatten som tränger in i elverktyg ökar risken för elstöt.
- d) **Använd inte anslutningsladdan för andra uppgifter än den är avsedd för, till exempel för att bära eller hänga upp elverktyget eller för att dra ut kontakten ur eluttaget. Håll anslutningsladdan borta från värme, olja, vassa kanter och rörliga delar.** Skadade eller tilltrasslade sladdar ökar risken för elstöt.

- e) När du arbetar utomhus med ett elverktyg, använd endast förlängningskabel som också är lämplig för utomhusbruk. Att använda en förlängningssladd som är lämplig för utomhusbruk minskar risken för elektrisk stöt.
- f) Använd en jordfelsbrytare om du måste använda elverktyget i en fuktig omgivning. Användning av en jordfelsbrytare minskar risken för elstöt.

### 3) Personssäkerhet

- a) Var uppmärksam, tänk på vad du gör och använd ditt förnuft när du arbetar med elverktyg. Använd inte elverktyget om du är trött eller påverkad av alkohol, droger eller läkemedel. Det räcker att du är uppmärksam ett ögonblick under arbete med elverktyg för att allvarliga olyckor ska inträffa.
- b) Använd personlig skyddsutrustning och ha alltid skyddsglasögon på dig. Personlig skyddsutrustning anpassad till elverktygets användning, som dammask, halksäkra säkerhetsskor, skyddshjälm och hörselskydd, minskar risken för personskador.
- c) Undvik att starta maskinen oavsiktligt. Försäkra dig om att elverktyget är avstängt innan du ansluter det till strömförsörjningen och/eller batteriet samt innan du lyfter upp eller bär det. Olyckor kan inträffa om du håller fingret på brytaren när du bär elverktyget, eller om maskinen är tillslagen när du ansluter den till strömförsörjningen.
- d) Ta bort alla inställningsverktyg eller skruvnycklar innan du startar elverktyget. Ett verktyg eller en skruvmejsel som befinner sig i en roterande maskindel på elverktyget kan orsaka personskador.
- e) Undvik en onormal kroppshållning. Se till att stå säkert och behåll balansen hela tiden. Då har du bättre kontroll över elverktyget om något oförutsett inträffar.
- f) Använd lämpliga arbetskläder. Använd inte löst sittande kläder eller smycken. Håll hår och kläder på avstånd från rörliga delar. Löst sittande kläder, smycken och långt hår kan fastna i rörliga delar.
- g) Om dammsugnings- och uppsamlingsutrustning kan installeras måste de anslutas och användas korrekt. Användning av en dammsugning kan minska risker orsakade av damm.
- h) Låt dig inte invaggas i falsk säkerhet och bryt inte mot säkerhetsreglerna för elverktyg, även om du känner till elverktyget när du använt det många gånger. Oaktasam hantering kan leda till allvarliga personskador inom bråkdelar av sekunder.

### 4) Användning och behandling av elverktyget

- a) Överbelasta inte dina elverktyg. Använd det elverktyg som är avsett för arbetet. Du arbetar bättre och säkrare i det angivna effektområdet med ett elverktyg som är avsett för arbetet.
- b) Använd inte ett elverktyg med defekt brytare. Ett elverktyg som inte kan startas/stängas av längre är farligt och måste repareras.

- c) Dra ut stickkontakten ur eluttaget och/eller ta ut ett uttagbart batteri innan du gör maskininställningar, byter delar hos insatsverktyget eller lägger undan elverktyget. Denna försiktighetsåtgärd förhindrar att du startar elverktyget oavsiktligt.
- d) Förvara elverktyg som inte används utom räckhåll för barn. Låt inte personer använda elverktyget om de inte känner till hur det fungerar eller inte har läst dessa anvisningar. Elverktyg utgör en fara om de används av oerfarna personer.
- e) Ta väl hand om elverktyg och insättningsverktyg. Kontrollera att rörliga delar fungerar som de ska och inte är fastklämda, kontrollera om delar är brutna eller så pass skadade att det inverkar på elverktygets funktion. Skadade delar ska repareras innan du börjar använda elverktyget igen. Många olyckor orsakas av dåligt underhållna elverktyg.
- f) Håll skärverktyg vassa och rena. Skärverktyg som underhålls noga och hålls vassa fastnar inte så ofta och är lättare att styra.
- g) Använd elverktyg, tillhör, insättningsverktyg osv. enligt dessa anvisningar. Ta även hänsyn till arbetsförhållandena under ditt arbete. Farliga situationer kan uppstå om elverktyg används för andra ändamål än de är avsedda för.
- h) Håll alltid handtag och greppytor torra, rena och fria från olja och fett. Hala handtag och greppytor tillåter inte säker användning och kontroll av elverktyget i oförutsedda situationer.

### 5) Service

- a) Elverktyg måste repareras av kvalificerade fackmän, endast originalreservdelar får användas. Därmed säkerställs att elverktyget fortsätter vara säkert.

### Användning och hantering av batteridrivna verktyg

- a) Ladda batterier endast med laddare som rekommenderas av tillverkaren. Med en laddare som ska användas med en viss typ av batterier finns det brandrisk om den används med andra batterier.
- b) Använd därför endast batterier som är avsedda för elverktyg. Användning av andra batterier kan leda till skaderisk och brandrisk.
- c) Håll batteri som inte används borta från gem, mynt, nycklar, spik, skruvar eller andra små metallföremål som kan förorsaka överbyggnad av kontakterna. Kortslutning av batterikontakter kan leda till brännskador eller brand.
- d) Vid felaktig användning kan batteriet läcka vätska. Undvik kontakt med sådan vätska. Vid tillfällig kontakt, spola det berörda området med vatten. Om vätska kommer in i ögonen, sök medicinsk vård. Läckande batteriavätska kan orsaka hudirritation eller brännskador.
- e) Använd inte skadade eller ändrade batterier. Skadade eller ändrade batterier kan bete sig oförutsägbart och börja brinna eller explodera.
- f) Utsätt inte batterier för eld eller höga temperaturer. Eld eller temperaturer över 130 °C kan leda till explosion.

- g) Följ anvisningarna för laddning och ladda aldrig batteriet eller verktyget utanför det i bruksanvisningen angivna temperaturområdet. Felaktig laddning eller laddning utanför det tillåtna temperaturområdet kan förstöra batteriet och utgöra en brandfara.
- h) **Serva aldrig skadade batterier.** Allt underhåll av batterier ska endast utföras av tillverkaren eller auktoriserade servicecenter.

## Säkerhetsanvisningar för häcksaxar

- a) **Håll kroppsdelar på avstånd från kniven. Försök inte att ta bort klipprester eller hålla i material som ska klippas medan knivarna är igång.** Knivarna fortsätter att röra sig efter stängning på strömbrytaren. Ett ögonblicks oaksamhet vid användning av häcksaxen kan leda till allvarliga skador.
- b) **Bär häcksaxen i handtaget med kniven stillastående och var försiktig så att du inte kommer åt strömbrytaren.** Att bära häcksaxen på rätt sätt minskar risken för oavsiktlig användning och resulterande skada från kniven.
- c) **Vid transport eller lagring av häcksaxen ska alltid locket över kniven dras ut.** Korrekt hantering av häcksaxen minskar risken för skador från kniven.
- d) **Se till att alla strömbrytare är avstängda och att batteriet är borttaget innan du tar bort eventuellt klipp eller servar produkten.** Övontad användning av häcksaxen medan du tar bort fastnat material kan resultera i allvarliga skador.
- e) **Håll endast häcksaxen i de isolerade greppytorna eftersom skärkniven kan träffa dolda elledningar eller den egna nätkabeln.** Om kniven kommer i kontakt med en spänningsförande ledning kan även dess metalldelar bli strömförande och du kan få ström genom kroppen.
- f) **Håll alla nätsladdar borta från klippområdet.** Kablar kan gömmas i häckar och buskar och av misstag skäras av kniven.
- g) **Använd inte häcksaxen vid dåligt väder, speciellt när det finns risk för åskväder.** Detta minskar risken att bli träffad av blixen.

## Fler säkerhetsanvisningar

- Bär alltid skyddshandskar, skyddsglasögon, hörselkydd, rejäla skor och långbyxor när du arbetar med denna produkt.
- Häcksaxen är avsedd för arbete där operatören står på marken och inte på en stege eller annat instabilt underlag.
- Elektrisk fara, håll minst 10 m från luftledningar.
- Försök inte att frigöra en blockerad/fast knivbalk innan du stänger av produkten och tar bort batteriet. Det finns risk för personskador!
- Knivarna bör kontrolleras regelbundet för slitage och slipas om. Slöa knivar överbelastar produkten. Skador till följd av detta täcks inte av garantin.
- Om du avbryts när du arbetar med produkten, stoppa först det pågående arbetet och stäng sedan av produkten.

- Förvara elverktyg som inte används utom räckhåll för barn. Låt inte personer använda elverktyget om de inte känner till hur det fungerar eller inte har läst dessa anvisningar. Elverktyg utgör en fara om de används av oerfarna personer.

## Kvarstående risker

Produkten är konstruerad enligt senaste teknik och vedertagna säkerhetstekniska regler. Trots detta kan det uppstå vissa restriktioner vid arbetet.

- Skärskador.
- Skador på ögonen om inget föreskrivet ögonskydd används.
- Skador på hörseln om inget föreskrivet hörselskydd används.
- Restrisker kan minimeras genom att säkerhetsanvisningar och ändamålsenlig användning liksom bruksanvisningen beaktas i sin helhet.
- Använd produkten på det sätt som rekommenderas i den här instruktionsmanualen. Då får du en produkt som ger optimal effekt.
- Trots alla vidtagna åtgärder kan det finnas restriktioner som inte är uppenbara.

### VARNING

Elverktyget alstrar ett elektromagnetiskt fält under drift. Under vissa förhållanden kan fältet störa aktiva eller passiva medicinska implantat. För att minska risken för dödsfall eller allvarliga skador rekommenderar vi därför personer med medicinska implantat till att höra med sin läkare och kontakta tillverkaren av det medicinska implantatet innan verktyget används.

### VARNING

Vid längre arbeten kan vibrationer i händerna på användaren orsaka cirkulationsrubbingar (Raynauds syndrom).

Raynauds syndrom är en kärlsjukdom i vilken de små blodkärlen i fingrar och tår krampar. De drabbade områdena förses inte längre med tillräckligt med blod och blir därför mycket bleka. Den frekventa användningen av vibrerande produkter kan orsaka nervskador hos personer vars blodflöde är nedsatt (t.ex. diabetiker, rökare).

Om du märker ovanliga funktionsnedsättningar, avbryt arbetet och kontakta läkare.

### OBS

Produkten ingår i 20V IXES-serien och får endast drivas med batterier från denna serie. Batterier får endast laddas med laddare från denna serie. Beakta då uppgifterna från tillverkaren.

### VARNING

Observera säkerhetsinstruktionerna och instruktionerna för laddning och korrekt användning som finns i bruksanvisningen för ditt batteri och laddare i 20V IXES-serien. En detaljerad beskrivning av laddningsprocessen och ytterligare information finns i denna separata anvisning.

## 6 Tekniska specifikationer

Batteridrivnen gräs- och busktrimmer	C-HTGS200-X
Motorspänning	20 V
Tomgångshastighet $n_0$	1200 min <sup>-1</sup>
Klippbredd på gräsklippningskniven	90 mm
Klippplängd buskskärrkniv	200 mm
Vikt (utan batteri, med båda skäruppsättningarna)	0,96 kg

Med förbehåll för tekniska ändringar!

### Buller och vibration

<b>VARNING</b>
Buller kan ha allvarlig inverkan på din hälsa. Om maskinbullret överskrider 85 dB ska du och personer som befinner sig i närheten bära lämpligt hörselskydd.

Buller- och vibrationsvärdena fastställdes enligt EN 62841-1.

#### Typvärden buller

Gräsklippningskniv	
Ljudtryck $L_{pA}$	78,9 dB
Ljudeffekt $L_{wA}$	86,9 dB
Mätosäkerhet $K_{wA}$	3 dB

#### Buskskärrkniv

Ljudtryck $L_{pA}$	75,8 dB
Ljudeffekt $L_{wA}$	83,8 dB
Mätosäkerhet $K_{wA}$	3 dB

#### Typvärden vibrationer

Vibration $a_{h, \text{gräsklippningskniv}}$	1,309 m/s <sup>2</sup>
Vibration $a_{h, \text{buskskärrkniv}}$	2,553 m/s <sup>2</sup>
Mätosäkerhet K	1,5 m/s <sup>2</sup>

Det angivna totalvärdet för vibrationer och det angivna bulleremissionsvärdet har uppmätts med ett standardiserat testförfarande och kan användas för att jämföra ett elverktyg med ett annat.

Det angivna bulleremissionsvärdet och det angivna totalvärdet för vibrationer kan också användas för en preliminär uppskattning av belastningen.

<b>VARNING</b>
<b>Bulleremissionerna och vibrationsemissionsvärdet kan avvika från de angivna värdena under den faktiska användningen beroende på hur elverktyget används, och påverkas framför allt av vilken typ av arbetsstycke som bearbetas.</b>
Försök att hålla en så låg belastning som möjligt. Exempel på åtgärder: arbetstidens begränsning. Här ska hänsyn tas till alla delar av driftcykeln (till exempel de tider när elverktyget är avstängt och när det visserligen är startat men körs utan belastning).

## 7 Uppackning

<b>VARNING</b>
<b>Produkten och förpackningsmaterialet är inga leksaker!</b>
<b>Barn får inte leka med plastpåsar, folie och smådelar! Risk för kvävning eller andra skador!</b>

- Öppna förpackningen och ta ut produkten försiktigt.
- Ta bort förpackningsmaterialet, förpacknings- och transportsäckringar (om det finns).
- Kontrollera att leveransomfånget är fullständigt.
- Kontrollera produkten och tillbehör för transportskador. Rapportera eventuella skador omedelbart till transportföretaget som levererade produkten. Senare reklamationer kan inte behandlas.
- Om möjligt, förvara förpackningen fram till utgången av garantiperioden.
- Bekanta dig med produkten innan bruk med hjälp av instruktionsmanualen.
- Använd bara originaldelar till tillbehören och till slit- och reservdelarna. Reservdelar hittar du hos din fackhandlare.
- Ange våra artikelnummer och produkttyp samt tillverkningsår vid beställningar.

## 8 Manövrering

Den batteridrivna gräs- och busktrimmern är en kombinationsprodukt med två utbytbara skärenheter. När den används som en busktrimmer (häcksax) används en buskskärrkniv som skärenhet. Tänderna är rundade i sidled av säkerhetsskäl och är förskjutna för att minska risken för skador. När den används som gräskniv används en gräsklippkniv med flera tänder som skärenhet.

<b>VARNING</b>
<b>Skaderisk!</b>
Ta bort batteriet från elverktyget innan du utför något arbete på elverktyget (t.ex. underhåll, verktygsbyte etc.) samt när du transporterar och förvarar det. Det finns risk för skador om strömbrytaren trycks in oavsiktligt.

<b>VARNING</b>
<b>Risk för elektrisk stöt och skador på produkten!</b>
Kontakt med en strömförande ledning under klippning kan resultera i en elektrisk stöt. Att klippa i främmande föremål kan orsaka skador på knivbalken.
– Innan du klipper, kontrollera häckar och buskar för dolda föremål, såsom strömförande kablar, trädstängsel och växtstöd

<b>OBS</b>
Se till att omgivningstemperaturen under arbetet inte överstiger 50 °C och inte sjunker under -20 °C.

**OBS**

Produkten ingår i 20V IXES-serien och får endast drivas med batterier från denna serie. Batterier får endast laddas med laddare från denna serie. Beakta då uppgifterna från tillverkaren.

**8.1 Sätt i/byt ut snittkniven (bild 3)****⚠ VAR FÖRSIKTIG**

**Bär skyddshandskar när kniven hanteras!**

**Ta bort kniven:**

1. Tryck på upplåsningsknapparna (2) på motorn/huset (3).
2. Dra snittkniven något nedåt och ta bort den från motorn/huset (3).

**Sätt i kniven:****Anvisning:**

När du sätter tillbaka dem, var uppmärksam på att kedjehjulen (1a/8a) passar ordentligt.

1. Sätt i gräsklippningskniven (1) eller buskskärrkniven (8) och tryck den mot motorn/huset (3) tills det hörs att det klickar på plats.
2. Kontrollera att snittkniven sitter fast ordentligt.

**8.2 Sätta i/ta ur batteriet (11) i batterihållaren (7) (bild 2)****Sätt i batteriet**

1. Skjut in batteriet (12) i batterihållaren (7). Batteriet (12) går in så att det hörs.

**Ta ut batteriet**

1. Tryck på upplåsningsknappen (11) på batteriet (12) och dra ut det ur batterifacket (7).

**8.3 Koppla till/från produkten (bild 1)****Koppla till****Anvisning:**

Innan du slår på produkten, se till att produkten inte vidrör några föremål.

1. Innan du sätter på produkten, dra ut knivskyddet (9/10) från gräsklippkniven (1) eller buskskärrkniven (8).
2. Tryck först på startspärren (4) och tryck sedan på Till-/Från-brytaren (5).

**Anvisning:**

Det finns ingen anledning att hålla ned startspärren efter att produkten har startat. Startspärren är avsedd att förhindra att produkten startas av misstag.

**Koppla från**

1. Släpp Till-/Från-brytaren (5) för att koppla från.

**⚠ VAR FÖRSIKTIG**

Efter avstängning fortsätter produkten att köras. Vänta tills enheten har stannat helt.

**8.4 Överlastskydd****Anvisning:**

Vid överbelastning av motorn stängs den av automatiskt. Efter en avkylningstid (tidsmässigt olika) kan motorn återigen slås på.

**9 Arbetsinstruktioner****Anvisning:**

Ett visst buller från denna produkt är oundviklig. Skjut upp bullerintensivt arbete till godkända och fastställda tider. Följ ev. vilotider.

**⚠ VARNING****Risk för elektrisk stöt och skador på produkten!**

Kontakt med en strömförande ledning under klippning kan resultera i en elektrisk stöt. Att klippa i främmande föremål kan orsaka skador på knivbalken.

- Innan du klipper, kontrollera häckar och buskar för dolda föremål, såsom strömförande kablar, trädstängsel och växtstöd

- Kontrollera före varje användning enheten avseende uppenbara defekter som lösa, slitna eller skadade delar.
- Kontrollera att skruvarna i knivbalken sitter stadigt.
- Slöa knivar minskar snitteffekten och försämrar arbetsflödet! De säkra tecknen på slöa knivar är en minskning av matningshastigheten, försämrad prestanda och en dålig snittbild.
- Håll produkten säkert i handtaget.
- Slå på produkten och flytta den först därefter mot materialet som ska bearbetas.
- Kontrollera materialet som ska bearbetas för främmande föremål som spikar, skruvar etc. och ta bort dem.
- Använd inte för högt tryck på produkten. Låt produkten göra jobbet.
- Trubbiga, böjda eller skadade knivbalkar måste bytas ut.

**9.1 Häckklippning**

- Klipp sidorna av häcken först (från botten till toppen) och sedan toppen.
- Klipp sidorna på häcken så att häcken blir något smalare upptill.
- Använd en handsåg eller en beskärningssax för att klippa tjockare grenar.
- Både buskskärrkniven och gräsklippningskniven kan användas för häckklippning.

**9.2 Klipp gräs och buskar**

- Gräs klipps bäst när det är torrt och inte för högt.
- Flytta produkten framåt eller upp och ner, jämnt i en båge.
- Den dubbelsidiga knivbalken tillåter klippning i båda riktningarna eller genom att svänga från ena sidan till den andra.



- Gräsklippningskniven är även lämplig för att klippa buskar.
- När du klipper högt gräs, arbeta gradvis uppifrån och gör små klipp.

### 9.3 Användningsanvisningar

Så här klipper du häckar på en jämn höjd:

- Spänn en tråd längs häcken på önskad höjd.
- Klipp av häcken direkt ovanför tråden.

Rekommenderade klipptider (Västeuropa):

- Lövhäck: juni och oktober
- Barrhäck: april och augusti
- Snabbväxande häckar: från maj var 6:e vecka

Var uppmärksam på att fåglar kan häcka i häcken. Klipp i så fall häcken senare eller avstå från att klippa området där fåglar häckar.

## 10 Rengöring och underhåll

### VARNING

**Överlåt underhållsarbete som inte beskrivs i denna instruktionsmanual till en fackverkstad. Använd endast originalreservdelar.**

**Det finns en risk för olyckor! Utför alltid underhålls- och rengöringsarbeten med borttaget batteri. Det finns risk för personskador! Låt produkten svalna helt före alla underhålls- och rengöringsarbeten. Element i motor är varma. Det finns risk för personskador och brännskador!**

Maskinen kan oavsiktligt starta vilket kan leda till allvarliga personskador.

- Ta bort batteriet.
- Låt produkten svalna.
- Ta bort insättningsverktyget.

### VAR FÖRSIKTIG

**Bär skyddshandskar när kniven hanteras!**

### VAR FÖRSIKTIG

Efter avstängning fortsätter produkten att köras. Vänta tills enheten har stannat helt.

### 10.1 Rengöring

1. Rengör knivbalken med en oljig trasa efter varje användning.
2. Olja in knivbalken med en oljekanna eller en spray efter varje användning.
3. Doppa aldrig maskinen i vatten eller andra vätskor vid rengöring.
4. Spruta inte vatten på produkten.

5. Se till att skyddsutrustningar, ventilationsöppningar och motorhus är så fria från damm och smuts som möjligt. Torka av produkten med en ren trasa, eller blås ren den med tryckluft med lågt tryck. Vi rekommenderar att produkten rengörs direkt efter varje användning.

6. Ventilationsöppningar måste alltid vara fria.

7. Använd inga rengörings- eller lösningsmedel. De skulle kunna angripa produktens plastdelar. Se till att inget vatten kan hamna i produktens inre.

### 10.2 Underhåll

1. Kontrollera före varje användning enheten avseende uppenbara defekter som lösa, slitna eller skadade delar.
2. Kontrollera att skruvarna i knivbalken sitter stadigt.
3. Kontrollera kåpor och skyddsanordningar för skador och korrekt placering. Byt ut dem vid behov.
4. Du kan själv glätta ut lätt flisbildning på skärtänderna. För att göra detta, slipa skärkanterna med en oljesten. Endast vassa skärtänder ger bra skärprestanda.
5. Trubbiga, böjda eller skadade knivbalkar måste bytas ut.

### 11 Förvaring

**Förbereda för förvaring**

1. Ta bort batteriet.
2. Rengör produkten och kontrollera om det finns skador.
3. När du transporterar eller förvarar produkten, täck över kniven med knivskyddet.
4. Gödningsmedel och andra trädgårdskemikalier innehåller substanser som kan verka allvarligt frätande på metalldelar. Lagra inte apparaten i närheten av dessa ämnen.

Förvara produkten och dess tillbehör på en mörk, torr och frostfri plats som dessutom är oätkomlig för barn.

Den optimala förvaringstemperaturen är mellan 5 °C och 30 °C.

Förvara produkten i originalförpackningen.

Täck över produkten för att skydda den mot damm eller fukt. Förvara bruksanvisningen vid produkten.

### 12 Reparation och reservdelsbeställning

Tänk på att produktens följande delar slits naturligt eller under bruk, eller att följande delar används som förbrukningsmaterial.

#### OBS

Enligt lagen om produktansvar tas inget ansvar för skador orsakade av felaktiga reparationer eller om originaldelar inte används.

Kontakta kundtjänst eller auktoriserad fackpersonal. Detsamma gäller tillbehör.

Du kan få reservdelar och tillbehör från vårt servicecenter. För att göra detta, skanna QR-koden på förstasidan.

## 12.1 Reservdelsbeställning

Vid beställning av reservdelar ska följande uppgifter anges:

- Modellbeteckning
- Artikelnummer
- Uppgifter på typskylten

### Reservdelar/tillbehör

Batteri SBP2.0 artikel-nr:	7909201708
Batteri SBP4.0 artikel-nr:	7909201709
Laddare SBC2.4A artikel-nr:	7909201710
Laddare SBC4.5A artikel-nr:	7909201711
Laddare SDBC2.4A artikel-nr:	7909201712
Laddare SDBC4.5A artikel-nr:	7909201713
StarterKit SBSK2.0 artikel-nr:	7909201720
StarterKit SBSK4.0 artikel-nr:	7909201721

## 13 Avfallshantering och återvinning

### Anvisningar beträffande förpackningen



Förpackningsmaterialen kan återvinnas. Avfallshandla förpackningar miljövänligt.

### Anvisningar beträffande den tyska lagen om distribution, återtagning och miljövänlig avfallshandling av elektriska och elektroniska apparater (Elektro- und Elektronikgerätegesetz - ElektroG)



**Uttjänta elektriska och elektroniska apparater ska inte kastas i hushållssoporna utan lämnas till separat insamling respektive avfallshandling!**

- Uttjänta vanliga och uppladdningsbara batterier, som inte är fast monterade i den uttjänta apparaten, måste tas ut utan skador före överlämningen! Batteriers avfallshandling regleras i batterilagstiftningen.
- Innehavare respektive användare av elektriska och elektroniska apparater är enligt lagstiftning förpliktade till återlämning efter apparaternas användning.
- Slut användaren ansvarar själv för raderingen av de egna personuppgifterna på den uttjänta apparat som ska avfallshandlas!
- Symbolen med den överkryssade soptunnan betyder att uttjänta elektriska och elektroniska apparater inte får kastas i hushållssoporna.

- Uttjänta elektriska och elektroniska apparater kan lämnas avgiftsfritt på följande ställen:

- Offentligt-rättsliga avfallshandlings- respektive samlingsställen (t.ex. kommunala återvinningsenheter)
- Inköpsställen för elektriska apparater (stationära och online), om handlare är skyldiga att ta emot eller frivilligt erbjuder detta.
- Man kan kostnadsfritt lämna upp till tre uttjänta elektriska apparater per apparattyp, med en kantlängd på maximalt 25 centimeter, hos tillverkaren utan att först köpa en ny apparat av denne, eller lämna dem till ett annat auktoriserat samlingsställe på närmare håll.
- Kontakta respektive kundservice för information om tillverkarnas och distributörernas övriga, kompletterande villkor för återlämning.

- Om tillverkaren levererar en ny elektrisk apparat till ett privat hushåll kan denne ordna med avgiftsfri hämtning av den uttjänta elektriska apparaten, efter förfrågan från slutanvändaren. Kontakta tillverkarens kundservice angående detta.

- Dessa uppgifter gäller endast för apparater som installeras och säljs i länderna i den Europeiska unionen och som omfattas av det europeiska direktivet 2012/19/EU. I länder utanför Europeiska unionen kan avvikande bestämmelser gälla för avfallshandling av uttjänta elektriska och elektroniska apparater.

### Anmärkningar för litium-jon-batterier



**Ta ut det uppladdningsbara batteriet före avfallshandlingen!**

- Släng inte batteriet i hushållsavfall, i eld (explosionsrisk) eller i vatten. Skadade batterier kan skada miljö och hälsa om giftiga ångor eller vätskor läcker ut.
- Defekta eller använda batterier måste återvinnas i enlighet med direktiv 2006/66/EG.
- Lämna in apparaten och laddaren på en behandlingsanläggning. Plast- och metalldelarna som används kan sorteras sortrent åtskilda och på så sätt återvinnas.
- Avfallshandla batterier urladdade. Vi rekommenderar att tejpa för polen för att skydda mot kortslutning. Öppna inte batteriet.
- Avfallshandla batterier enligt lokala föreskrifter. Lämna in batterier på ett uppsamlingsställe för gamla batterier där de kan återvinnas miljövänligt. Fråga ditt lokala avfallsföretag om detta.

## 14 Felsökning

Störning	Möjliga orsaker	Åtgärd
Produkten kan inte startas.	Batteriets prestanda är för svag.	Ladda batteriet.
	Batteriet är inte korrekt isatt.	Skjut in batteriet i batterihållaren. Batteriet går in så att det hörs.
	Till-/Från-brytaren defekt. Motorn är defekt.	Kontakta vår kundtjänst.
Produkten arbetar med avbrott.	Intern glappkontakt.	Kontakta vår kundtjänst.
	Till-/Från-brytaren defekt.	

Störning	Möjliga orsaker	Åtgärd
Knivbalken blir varm.	Knivbalken slö.	Kontrollera knivbalken, slipa den eller kontakta vår serviceavdelning.
	Knivbalken har flisats.	
	För mycket friktion på grund av bristande smörjning.	Olja in knivbalken.
Dåliga klippresultat	Knivbalken slö.	Kontrollera knivbalken, slipa den eller kontakta vår serviceavdelning.
	För mycket friktion på grund av bristande smörjning.	Olja in knivbalken.
	Smutsig knivbalk.	Rengör knivbalken.
	Dålig skärteknik.	Följ arbetsinstruktionerna.

## 15 Garantivillkor – Scheppach 20V IXES Serie

Revisionsdatum 11.07.2023

### Ärade kund,

Våra produkter genomgår en sträng kvalitetskontroll. Om en produkt inte fungerar som den ska beklagar vi detta mycket och ber dig kontakta vår serviceavdelning på adressen nedan. Vi hjälper dig även gärna per telefon på vårt servicenummer. Följande information är avsedd att hjälpa dig att hantera och lösa problem smidigt i händelse av skada.

### När garantianspråk ska ställas gäller följande:

- Dessa garantivillkor** reglerar våra extra tillverkargarantitjänster för köpare (privata slutanvändare) av nya produkter. Lagstadgade garantianspråk berörs inte av denna garanti. För dem ansvarar återförsäljaren som sålt produkten till dig.
- Garantin** omfattar uteslutande defekter i en ny produkt som du har köpt och som beror på ett material- eller tillverkningsfel och är - efter vår bedömning - begränsad till kostnadsfri reparation av sådana defekter eller utbyte av produkten (om nödvändigt även byte med en nyare modell). Ersatta produkter eller delar övergår i vår ägo. Observera att våra produkter inte är konstruerade för kommersiell, hantverksmässig eller yrkesmässig användning. Garantin gäller därför inte om produkten under garantitiden utsatts för kommersiell, hantverksmässig eller yrkesmässig användning eller för likvärdiga påfrestningar.
- Vår garanti gäller inte:**
  - Skador på produkten orsakade av att monteringsanvisningarna inte följts, felaktig installation, ignorerande av bruksanvisningen (t.ex. anslutning till felaktigt nätspänning eller typ av ström) eller av underhålls- och säkerhetsföreskrifterna eller genom att produkten används under olämpliga miljöförhållanden eller av bristande skötsel och underhåll.
  - Skador på produkten som uppkommit genom felaktig eller okunnig användning (t.ex. överbelastning av produkten eller användning av icke tillåtna verktyg eller tillbehör), främmande föremål som trängt in i produkten (t.ex. sand, stenar eller damm), transportskador, våld eller främmande påverkan (t.ex. fall).
  - Skador på produkten eller på delar av produkten som beror på vanligt slitage vid avsedd användning (driftförhållanden) eller annat naturligt slitage liksom skador och/eller slitage av sliddelar.

- Brister på produkten som beror på användning av tillbehörs-, kompletterings- eller reservdelar som inte är originaldelar eller inte använts på avsett vis.
  - Produkter som utsatts för förändringar eller modifieringar.
  - Mindre avvikelser från börtillståndet som är irrelevant för produktens värde och användbarhet.
  - Produkter som reparerats egenmäktigt, i synnerhet om dessa genomförts av obehörig utomstående.
  - Om produktens märkning eller id-information (maskindekalen) saknas eller är oläsbar.
  - Produkter som är mycket smutsiga och därför avvisas av servicepersonalen.
  - Skadestånd och följdskador är generellt uteslutna från denna garanti.
- Garantitiden** är normalt **5 år** (12 månader för batterier) och börjar vid produktens inköpsdatum. Datumet på det ursprungliga inköpskvittot gäller. Garantianspråk måste göras omedelbart efter att man blir medveten om avvikelser. Inga garantianspråk kan ställas när garantitiden har löpt ut. Reparation eller utbyte av produkten medför ingen förlängning av garantitiden, inte heller inleds en ny garantitid efter sådan åtgärd eller efter eventuell montering av reservdelar. Detta gäller även då service utförs på plats. Den berörda produkten ska inlämnas eller skickas till kundtjänsten i rengjort skick tillsammans med en kopia av inköpskvittot - som innehåller information om inköpsdatum och produktnamn. Om en produkt skickas ofullständig, utan hela leveransomfattningen, kommer de saknade tillbehören att krediteras/dras av om produkten byts ut eller återbetalning sker. Helt eller delvis demonterade produkter kan inte accepteras som garantifall. Vid oberättigad reklamation eller utanför garantitiden står kunden generellt för transportkostnader och transportrisk. **Vänligen rapportera ett garantiärende i förväg till servicecentret (se nedan).** I regel kommer man överens om att den defekta produkten med en kort beskrivning av felet skickas till nedan angivna serviceadress via organiserad retur eller - vid reparationer utanför garantitiden - med tillräckligt porto, med hänsyn tagen till relevanta regler för förpackning och frakt. **Tänk på att produkten (beroende på modell) av säkerhetsskäl ska vara fri från alla driftmedel vid retursändningen.** Produkten som skickas till vårt servicecenter måste förpackas så att skador på den reklamerade produkten under transporten undviks. Efter genomförd reparation / utbyte sänder vi tillbaka produkten kostnadsfritt till dig. Om Produkter inte kan repareras eller utbytas kan vi, efter eget gottfinnande, återbetala ett belopp upp till inköpspriset för den defekta Produkten, med avdrag för slitage. Denna garanti gäller bara till förmån för den privata förstakunden och är inte säljas eller överlätas.

5. **Förlängning av garantitiden till 10 år:** Scheppach erbjuder en extra förlängning av garantitiden på 5 år för produkter i serien Scheppach 20V. Därmed blir garantitiden för dessa produkter totalt 10 år. Undantagna är batterier, laddare och tillbehör. Denna garantitidsförlängning får man genom att registrera Scheppach-produkten från detta område online inom 30 dagar efter inköpsdatumet på <https://garantie.scheppach.com>. När online-registreringen lyckats får du en bekräftelse av garantiförlängningen för artikeln.
6. **Kontakta vårt servicecenter** för att meddela oss **ditt garantiärende**.  
Använd helst formuläret på vår hemsida: <https://www.scheppach.com/de/service>  
**Skicka inga produkter utan att först ha kontaktat och meddelat vårt servicecenter.**  
**Kontakt med vårt servicecenter är ett obligatoriskt krav för att göra anspråk på garantin.** Garantikrav måste göras inom 14 dagar efter att felet upptäckts innan garantitiden löper ut. Originalkvittot och i förekommande fall bekräftelse på den artikelrelaterade garantiförlängningen måste finnas.
7. **Bearbetningstid** - I regel klarar vi av reklamationssårenden inom 14 dagar efter anmälan till vårt servicecenter. Skulle undantagsvis bearbetningstiden överskridas, så kommer vi att informera dig i god tid.
8. **Slitdelar är generellt undantagna från garantin!** - Slitdelar är: a) medlevererade på- eller inbyggda batterier liksom b) alla modellberoende slitdelar (bland annat remmar, sågblad, insatsverktyg, slipskivor, filter, kolborstar etc., se bruksanvisningen). Djupurladdade batterier eller batterier med skadade höljen eller batteripoler är uteslutna från garantin.
9. **Kostnadsberäkning** - Produkter som inte eller inte längre omfattas av garantin reparerar vi mot betalning. Om du frågar vårt servicecenter kan du skicka in de defekta produkterna för en kostnadsberäkning och vid behov ge servicecentret tillstånd till reparation skriftligen (per post, e-post). Vi vidtar inga åtgärder utan att få klartecken.
10. **Andra anspråk** än de ovannämnda kan inte göras gällande.

**Garantivillkoren** gäller endast i den vid reklamationstillfället aktuella versionen och kan vid behov hämtas från vår hemsida ([www.scheppach.com](http://www.scheppach.com)). Vid översättningar har alltid den tyska versionen företräde.

**Scheppach GmbH · Günzburger Str. 69 · 89335 Ichenhausen (Tyskland)**

**Telefon: +800 4002 4002 ·**

**E-Mail: [customerservice.SE@scheppach.com](mailto:customerservice.SE@scheppach.com) ·**

**Internet: <https://www.scheppach.com>**

Vi förbehåller oss rätten att när som helst göra ändringar i garantivillkoren utan föregående meddelande.

## 16 EU-försäkringen om överensstämmelse

Översättning från försäkringen om överensstämmelse i original

### Tillverkare:

Scheppach GmbH  
Günzburger Straße 69  
DE-89335 Ichenhausen

Vi förklarar under eget ansvar att produkten som beskrivs här överensstämmer med gällande riktlinjer och standarder.

Märke:

**SHEPPACH**

Art.-beteckning:

**BATTERIDRIVEN GRÄS-  
OCH BUSKTRIMMER**

**C-HTGS200-X**

**5912205900**

Art.nr

### EU-direktiv:

2014/30/EU, 2006/42/EG, 2000/14/EG\_2005/88/EG, 2011/65/EU\*

\* Föremålet för försäkringen ovan överensstämmer med bestämmelserna i Europaparlamentets och rådets direktiv 2011/65/EU av den 8 juni 2011 om begränsning av användningen av vissa farliga ämnen i elektriska och elektroniska produkter.

### Tillämpade standarder:

EN 62841-1:2015/A11:2021; EN 62841-4-2:2019; EN IEC 55014-1:2021; EN IEC 55014-2:2021

### Ansvarig för dokumentationen:

David Rümpelein  
Günzburger Str. 69  
D-89335 Ichenhausen

Ichenhausen, 24.11.2023



Simon Schünk  
Division Manager Product Center



Andreas Pecher  
Head of Project Management

## Sisällysluettelo

1	Johdanto .....	187
2	Tuotteen kuvaus (kuva 1).....	187
3	Toimituksen sisältö (kuva 1).....	188
4	Määräystenmukainen käyttö .....	188
5	Turvallisuusohjeet .....	188
6	Tekniset tiedot.....	191
7	Purkaminen pakkauksesta .....	191
8	Käyttö .....	191
9	Työohjeita.....	192
10	Puhdistus ja huolto .....	193
11	Varastointi .....	194
12	Korjaaminen ja varaosien tilaus .....	194
13	Hävittäminen ja kierrätys .....	194
14	Ohjeet häiriöiden poistoon .....	195
15	Takuehdot – Schepbach 20V IXES -sarja.....	195
16	EU-vaatimustenmukaisuusvakuutus .....	197
17	Räjätyskuva .....	230

## Tuotteessa olevien symbolien selitys

Tässä käyttöoppaassa olevien symbolien käytön tarkoituksena on kiinnittää huomiosi mahdollisiin riskeihin. Turvallisuusmerkit ja selitykset on ymmärrettävä tarkalleen oikein. Varoitukset itsessään eivät poista riskejä eivätkä korvaa onnettomuuksien ehkäisyyn tarvittavia toimenpiteitä.

	Lue ja huomioi käyttöohje ja turvallisuusohjeet ennen käyttööntoa!
	Huomio! Jos tuotteessa olevia turvamerkin- töjä ja varoituksia ei huomioida ja jos turval- lisuus- ja käyttöohjeet laiminlyödään, seu- rausena voi olla vakavia loukkaantumisia ja jopa kuolema.
	Käytä suojalaseja.
	Käytä suojakäsineitä!
	Käytä kuulosuojaimia.
	Älä altista tuotetta sateelle. Tuotteen saa si- joittaa ja sitä saa käyttää ja varastoida vain kuivissa ympäristöolosuhteissa.
	Vaarana on osien sinkoutuminen moottorin ollessa käynnissä.

	Huomio! Loukkaantumisvaara liikkuvan te- rän vuoksi.
	Varmista, että muut henkilöt pysyvät riittä- vän turvavälin päässä.
	Tuotteen taattu äänitehotaso.
	Litiumioniakku
	Tuote vastaa voimassa olevia eurooppalai- sia direktiivejä.

## 1 Johdanto

### Valmistaja:

Schepbach GmbH  
Günzburger Straße 69  
D-89335 Ichenhausen

### Arvoisa asiakas

Toivomme sinun viihtyvän uuden tuotteesi parissa.

### Huomautus:

Tämän tuotteen valmistaja ei tuotevastuulain mukaan vastaa vahingoista, joita aiheutuu tälle tuotteelle tai tämän tuotteen käytön seurauksena, jos vahinkotapaus liittyy jo- honkin seuraavista:

- Epäasianmukainen käsittely
- Käyttöohjeen laiminlyönti
- Ulkopuolisten, valtuuttamattomien henkilöiden toimes- ta tehdyt korjaukset
- Muiden kuin alkuperäisten varaosien asennus ja vaiht- aminen
- Määrästenvastainen käyttö

### Huomaa:

Käyttöohje on tämän tuotteen osa.

Se sisältää tärkeitä ohjeita turvalliseen, asianmukaiseen ja taloudelliseen työskentelyyn tuotteella ja tietoja siitä, miten vältetään vaaroja, säästetään korjauskustannusis- sa, ehkäistään seisokkeja ja parannetaan laitteen luotet- tavuutta ja pidennetään sen käyttöikää. Tässä käyttöoh- jeessa olevien turvallisuusohjeiden lisäksi on ehdottomas- ti huomioitava tuotteen käyttöä koskevat kansalliset mää- räykset.

Perehdy ennen tuotteen käyttöä kaikkiin käyttö- ja turval- lisuusohjeisiin. Käytä tuotetta vain käyttöohjeessa kuvatul- la tavalla ja vain määritellyille käyttöalueille. Säilytä käyt- töohjetta hyvin ja luovuta kaikki asiakirjat tuotteen muka- na seuraavalle käyttäjälle.

## 2 Tuotteen kuvaus (kuva 1)

1. Ruohonleikkuterä
- 1a. Ruohonleikkuterän hammaskehä
2. Avauspainikkeet terälisäosalle
3. Moottori-/kotelo
4. Päällekytkennän estin
5. Virtakytkin

6. Kahva
7. Akun kiinnitys
8. Pensaaleikkuuterä
- 8a. Pensaaleikkuuterän hammaskehä
9. Pensaaleikkuuterän suojus
10. Ruohonleikkuuterän suojus
11. Avauspainike (akku)
12. Akku\*

\* = ei sisälly toimitukseen!

### 3 Toimituksen sisältö (kuva 1)

Kohta	Lukumäärä	Nimike
1.	1 x	Ruohonleikkuuterä
8.	1 x	Pensaaleikkuuterä
9.	1 x	Pensaaleikkuuterän suojus
10.	1 x	Ruohonleikkuuterän suojus
	1 x	Akkukäyttöiset ruoho- ja pensassakset
	1 x	Käyttöohje

### 4 Määräystenmukainen käyttö

Tuote on tarkoitettu ainoastaan ohuiden leikkaamiseen ja trimmaukseen aidoissa, pensaissa ja koristepensaissa sekä ruohon leikkaamiseen reunoissa ja pienillä aloilla.

Tuotetta saa käyttää vain sen käyttötarkoituksen mukaisesti. Kaikki muunlainen käyttö katsotaan määräystenvastaiseksi käytöksi. Kaikista näin syntyneistä vahingoista ja tapaturmista vastaa käyttäjä, ei valmistaja.

Määräystenmukaiseen käyttöön kuuluu myös turvallisuusohjeiden ja asennusohjeen sekä käyttöohjeessa olevien ohjeiden huomiointi.

Tuotetta käyttävien ja huoltavien henkilöiden on perehdyttävä tuotteeseen ohjeisiin ja heillä on oltava tiedot mahdollisista vaaroista.

Jos tuotteeseen tehdään muutoksia, valmistaja ei ota mitään vastuuta siitä aiheutuvista vahingoista.

Tuotetta saa käyttää vain valmistajan alkuperäisillä osilla ja alkuperäisillä lisävarusteilla.

Valmistajan määrittämiä turvallisuus-, työ- ja huoltomääräyksiä ja teknisissä tiedoissa annettuja mittoja on noudatettava.

Huomaa, että tuotteitamme ei ole tarkoitettu kaupalliseen käyttöön, ammatin harjoittamiseen tai teolliseen käyttöön. Takuu ei ole voimassa, jos tuotetta käytetään kaupalliseen tarkoitukseen, käsityöammatin harjoittamiseen tai teollisuudessa tai jossain muussa näitä vastaavassa toiminnassa.

### Signaalisanojen selitykset käyttöohjeessa

**VAARA**

**Merkkisana, joka merkitsee välittömästi uhkaavaa vaaratilannetta, joka johtaa kuolemaan tai vakavaan loukkaantumiseen, jos sitä ei vältetä.**

**VAROITUS**

**Merkkisana, joka merkitsee mahdollista vaaratilannetta, joka voi johtaa kuolemaan tai vakavaan loukkaantumiseen, jos sitä ei vältetä.**

**VARO**

**Merkkisana, joka merkitsee mahdollista vaaratilannetta, joka voi johtaa lievään tai kohtalaiseen loukkaantumiseen, jos sitä ei vältetä.**

**HUOMIO**

**Merkkisana, joka merkitsee mahdollista vaaratilannetta, joka voi johtaa tuotteen tai omaisuuden vahingoittumiseen, jos sitä ei vältetä.**

### 5 Turvallisuusohjeet

**VAROITUS**

**Lue kaikki turvallisuusohjeet, ohjeet, kuvaukset ja tekniset tiedot, jotka ovat tämän sähkötyökalun ohessa.**

Laiminlyönnit seuraavien ohjeiden noudattamisessa voivat aiheuttaa sähköiskun, tulipalon ja/tai vakavia vammoja.

**Säilytä kaikki turvallisuusohjeet ja muut ohjeet myöhempiä tarvetta varten.**

Turvallisuusohjeissa käytetty termi "sähkötyökalu" tarkoittaa verkkovirralla toimivia sähkötyökaluja (joissa on virtajohto) tai akkukäyttöisiä sähkötyökaluja (ilman virtajohdtoa).

#### 1) Työpaikan turvallisuus

- a) **Pidä työpaikka siistinä ja hyvin valaistuna.** Epäjärjestys tai huono/puuttuva valaistus työalueilla voi aiheuttaa onnettomuuksia.
- b) **Älä työskentele sähkötyökalulla räjähdyksenvaarallisessa ympäristössä, jossa on palavia nesteitä, kaasuja tai pölyä.** Sähkötyökalut muodostavat kipinöitä, jotka voivat sytyttää pölyn tai höyryt.
- c) **Pidä lapset ja muut henkilöt loitolla sähkötyökalusta, kun käytät sitä.** Jos olet työskentelyn aikana epävakaa asennossa, voit menettää sähkötyökalun hallinnan.

#### 2) Sähköturvallisuus

- a) **Sähkötyökalun liitäntäpistokkeen täytyy sopia pistorasiaan. Pistoketta ei saa muuttaa millään tavalla. Älä käytä mitään sovittipistoketta yhdessä suojamaadoitettujen sähkötyökalujen kanssa.** Kun pistoketta ei muunnella ja se sopii pistorasiaan, sähköiskun vaara on pienempi.
- b) **Vältä vartalon kosketusta maadoitettuihin pintoihin, kuten putkiin, lämmittimiin, uuneihin ja jääkaappeihin.** Sähköiskun vaara kasvaa, kun vartalosi on maadoitettu.
- c) **Pidä sähkötyökalu loitolla sateesta tai kosteudesta.** Jos sähkötyökaluun pääsee vettä, sähköiskun vaara kasvaa.



- d) Älä käytä liitäntäjohtoa epätarkoituksenmukaisesti esim. sähkötyökalun kantamiseen ja ripustamiseen, äläkä irrota pistoketta pistorasiasta vetämällä johdosta. Pidä liitäntäjohto loitolla kuumuudesta, öljystä, terävistä reunoista tai liikkuvista osista. Kun liitäntäjohto on vioitunut tai kierteellä, sähköiskun vaara on suurempi.
- e) Kun käytät sähkötyökalua ulkona, käytä vain selaista jatkojohtoja, jotka on hyväksytty ulkokäyttöön. Ulkokäyttöön hyväksytyt jatkojohdon käyttäminen vähentää sähköiskun vaaraa.
- f) Jos sähkötyökalun käyttöä kosteassa ympäristössä ei voi välttää, käytä vikavirtasuojakytkintä. Vikavirtasuojakytkimen käyttö vähentää sähköiskun vaaraa.

### 3) Ihmisten turvallisuus

- a) Ole tarkkaavainen, toimi varovaisesti ja menettele järkevästi sähkötyökalua käyttäessäsi. Älä käytä sähkötyökalua, jos olet väsynyt tai jos olet huumauvien aineiden, alkoholin tai lääkkeiden vaikutuksen alaisena. Huomion herpaantuminen hetkeksiin sähkötyökalua käytettäessä voi johtaa vakaviin vammautumisiin.
- b) Käytä henkilökohtaista suojavarustusta ja aina suojalaseja. Henkilökohtaisen suojavarustuksen, kuten pölynaamarin, liukeestepohjaisten turvajalkineiden, suojakypärän tai kuulosuojaimien käyttö sähkötyökalulla tehtävistä töistä riippuen vähentää vammautumisaavaa.
- c) Estä tahaton käyttöönotto. Varmista, että sähkötyökalu on kytketty pois ennen kuin kytket virransyötön ja/tai akun päälle, ennen kuin otat laitteen käteesi tai alat kantaa sitä. Jos sähkötyökalua kantaessasi pidät sormiasi kytkimellä tai sähkötyökalu on kytkettynä päälle-asentoon, kun se kytketään virransyöttöön seurauksena voi olla onnettomuuksia.
- d) Poista säätötyökalut tai ruuviavaimet ennen kuin kytket sähkötyökalun päälle. Pyörivässä sähkötyökalun osassa oleva työkalu tai avain voi aiheuttaa vammoja.
- e) Vältä epänormaaleja vartalon asentoja. Varmista, että seisot tukevasti ja säilytät aina tasapainon. Näin pidät sähkötyökalun paremmin hallinnassa myös odottamattomissa tilanteissa.
- f) Käytä sopivaa vaatetusta. Älä pidä päälläsi liian väljiä vaatteita tai koruja. Pidä hiuksesi ja vaatteesi loitolla liikkuvista osista. Löysät vaatteet, korut tai pitkä hiukset voivat jäädä kiinni liikkuviin osiin.
- g) Jos pölyn poistoim- ja -keräyslaitteet voidaan asentaa, varmista, ne on liitettävä ja niitä on käytettävä oikein. Pölyn poistomulailteen käytöllä voidaan vähentää pölystä aiheutuvia vaaroja.
- h) Älä tuuditaudu katteettomaan turvallisuudentunteeseen äläkä poikkea sähkötyökalujen turvamääräyksistä vaikka olisit jo harjaantunut sähkötyökalun käyttäjä. Huolimattomuus laitteen käsittelyssä voi jo sekunnin murto-osassa johtaa vakaviin vammoihin.

### 4) Sähkötyökalun käyttö ja käsittely

- a) Älä ylikuormita sähkötyökalua. Käytä työssä sitä varten tarkoitettua sähkötyökalua. Sopivalla sähkötyökalulla työskentelet paremmin ja turvallisemmin ilmoitetulla tehoalueella.
- b) Älä käytä sähkötyökalua, jonka kytkin on viallinen. Sähkötyökalu, jota ei voi kytkeä asianmukaisesti päälle tai pois päältä, on vaarallinen ja se täytyy korjata.
- c) Vedä pistoke irti pistorasiasta ja/tai poista irrotettava akku ennen kuin alat säätää laitetta, vaihtaa käyttötyökaluja tai laitat sähkötyökalun pois. Nämän varoitoimenpiteet estävät sähkötyökalun tahattoman käynnistymisen.
- d) Säilytä käyttämättömiä sähkötyökaluja lasten ulottumattomissa. Älä anna sellaisten henkilöiden käyttää sähkötyökalua, jotka eivät ole perehtyneet siihen tai jotka eivät ole lukeneet näitä ohjeita. Kokenemattomien henkilöiden käytössä sähkötyökalut ovat vaarallisia.
- e) Hoida sähkötyökaluja ja käytettäviä työkaluja huolellisesti. Tarkasta, että liikkuvat osat toimivat moitteettomasti ja jumittumatta ja etteivät osat ole murtuneet tai vaurioituneet niin, että sähkötyökalun toiminta vaarantuu. Korjauta vialliset osat ennen sähkötyökalun käyttöä. Monien onnettomuuksien taustalla on sähkötyökalujen huono huolto.
- f) Pidä leikkuutyökalut terävinä ja puhtaina. Huolellisesti hoidetut leikkuutyökalut, joissa on terävät leikkureunat, juuttuvat vähemmän ja ovat kevyemmin ohjailtavissa.
- g) Käytä sähkötyökalua, käytettäviä työkaluja jne. näiden ohjeiden mukaisella tavalla. Huomioi tällöin työolosuhteet ja suoritettava tehtävä. Sähkötyökalujen käyttö muuhun kuin niille määritettyihin käyttötarkoituksiin voi johtaa vaarallisiin tilanteisiin.
- h) Pidä kahvat ja tartuntapinnat kuivina, puhtaina ja öljyttöminä ja rasvattomina. Sähkötyökalun käyttö ja hallinta odottamattomissa tilanteissa ei ole turvallista, jos kahvat ja tartuntapinnat ovat liukkaita.

### 5) Huolto

- a) Korjauta sähkötyökalu vain pätevällä ammattihenkilöllä ja käyttäen vain alkuperäisiä varaosia. Näin varmistetaan sähkötyökalun pysyminen turvallisena.

### Akkutyökalun käyttö ja käsittely

- a) Lataa akkuja vain valmistajan suosittelemilla latauslaitteilla. Määrätylle akkutyypille sopivan laturin käyttö voi aiheuttaa tulipalovaaran, jos sitä käytetään erityyppisen akun lataamiseen.
- b) Käytä sähkötyökaluissa vain niille tarkoitettuja akkuja. Muiden akkujen käyttäminen voi aiheuttaa vammoja ja tulipalovaaran.
- c) Pidä käyttämättömät akut loitolla klemmareista, kolikoista, avaimista, nauloista, ruuveista tai muista pienistä metalliesineistä, jotka voivat yhdistää akun koskettimet. Akun koskettimien välinen oikosulku voi aiheuttaa palovammoja tai tulipalon.

- d) **Väärin käsittelystä akusta voi purkautua ulos nestettä. Vältä kosketusta siihen. Jos tapahtuu kosketus, huuhtele vedellä. Jos nestettä pääsee silmiin, hakeudu lisäksi lääkärin hoitoon.** Ulos purkautuva akkuneste voi aiheuttaa ihoärsytystä tai palovammoja.
- e) **Älä käytä vaurioitunutta akkua tai akkua, johon on tehty muutoksia.** Vaurioituneet akut tai akut, joihin on tehty muutoksia, voivat käyttäytyä ennalta arvaamattomasti ja aiheuttaa tulipalon, räjähdysen tai loukkaantumisvaaran.
- f) **Älä altista akkua tulelle tai korkeille lämpötiloille.** Tuli tai yli 130 °C: lämpötilat voivat aiheuttaa räjähdysen.
- g) **Noudata kaikkia lataamista koskevia ohjeita äläkä koskaan lataa akkua tai akkutyökäluä käyttöohjeissa ilmoitetun lämpötila-alueen ulkopuolella.** Virheellinen lataaminen tai sallitun lämpötila-alueen ulkopuolella lataaminen voi tuhota akun ja lisätä tulipalon vaaraa.
- h) **Älä koskaan huolla vaurioituneita akkuja.** Kaikki akun tai sen osien huoltotyöt on annettava valmistajan tai valmistajan valtuuttaman huoltopalvelun suorittavaksi.

## Pensasleikkurien turvallisuusohjeet

- a) **Pidä kaikki ruumiinosat etäällä terästä. Älä yritä poistaa leikattavaa tuotetta tai pidä leikattavasta materiaalista kiinni terän käydessä.** Terät liikkuvat edelleen kytkimen sammuttamisen jälkeen. Huomion herpaantuminen hetkeksikin pensasleikkuria käytettäessä voi johtaa vakaviin vammoihin.
- b) **Kanna pensassaksia kahvasta terien seistessä ja varmista, ettei kytkintä käytetä.** Pensassaksien oikea kantaminen vähentää tahattoman käytön ja siitä johtuvan, terän aiheuttaman vamman vaaraa.
- c) **Kun kuljetat tai säilytät pensassaksia, vedä suojuksen aina terien päälle.** Pensassaksien asianmukainen käsittely vähentää terän aiheuttamaa loukkaantumisvaaraa.
- d) **Varmista, että kaikki kytkimet on sammutettu ja että akku on poistettu, ennen kuin poistat kiinni juuttunutta leikattavaa materiaalia tai huollat tuotetta.** Pensassaksien odottamaton käyttö kiinni juuttunutta materiaalia poistettaessa voi johtaa vakaviin vammoihin.
- e) **Pidä pensassaksista kiinni vain eristetyistä tartuntapinnoista, koska leikkuuterä voi joutua kosketuksiin piilevien sähköjohtojen tai laitteiden oman virtajohtojen kanssa.** Terien kosketus jännitettä johtaviin johtoihin voi tehdä metalliset laitteiden osat jännitteelliseksi ja aiheuttaa sähköiskun.
- f) **Pidä kaikki verkkojohdot pois leikkausalueelta.** Johdot voivat olla piilossa aidoissa ja pensaissa ja joutua vahingossa terän katkaisemiksi.
- g) **Älä käytä pensassaksia huonolla säällillä, erityisesti, jos on olemassa ukkosen vaara.** Tämä vähentää vaaraa joutua salaman iskemäksi.

## Muut turvallisuusohjeet

- Käytä aina tällä tuotteella työskennellessäsi suojakäsineitä, suojalaseja, kuulosuojaimia, tukevia jalkineita ja pitkälahkeisia housuja.

- Pensassakset on tarkoitettu töihin, joissa käyttäjä seisoo maassa eikä tikkailla tai muulla epävakaalla seisonta-alustalla.
- Sähkön aiheuttama vaara, pidä vähintään 10 metrin etäisyys ajojohtimiin.
- Älä yritä vapauttaa estynyttä/juuttunutta teräpalkkia, ennen kuin tuote on sammutettu ja akku poistettu tuotteesta. Loukkaantumisvaara!
- Terät on tarkastettava säännöllisesti kulumien varalta ja annettava hiottavaksi. Tylsät terät ylikuormittavat tuotetta. Siitä aiheutuvat vahingot eivät kuulu takuun piiriin.
- Jos haluat keskeyttää työskentelyn tuotteella, suorita aina ensin meneillään oleva työvaihe loppuun ja kytke sitten tuote pois päältä.
- **Säilytä käyttämättömiä sähkötyökäluja lasten ulottumattomissa. Älä anna sellaisten henkilöiden käyttää sähkötyökäluä, jotka eivät ole perehtyneet siihen tai jotka eivät ole lukeneet näitä ohjeita.** Kokenemattomien henkilöiden käytössä sähkötyökäluä ovat vaarallisia.

## Jäännösriskit

Tuote on rakennettu valmistusajankohdan parhaan käytettävissä olleen teknisen tiedon ja voimassa olevien turvateknisten määräysten mukaisesti. Siitä huolimatta töissä voi esiintyä yksittäisiä jäännösriskejä.

- Viiltovammoja.
- Silmien vahingoittuminen, jos ohjeen mukaisia silmäsuojaimia ei käytetä.
- Kuulon vaurioittuminen, jos ohjeenmukaisia kuulosuojaimia ei käytetä.
- Jäännösriskit voidaan minimoida noudattamalla käyttöohjeen lisäksi kohdissa "Turvallisuusohjeet" ja "Määräystenmukainen käyttö" olevia ohjeita.
- Käytä tuotetta tässä käyttöohjeessa suositellulla tavalla. Näin mahdollistetaan tuotteen optimaalinen suorituskyky.
- Lisäksi kaikista asianmukaisista toimenpiteistä huolimatta voi jäljelle jäädä piileviä jäännösriskejä.



## VAROITUS

Tämä sähkötyökälu muodostaa käytön aikana sähkömagneettisen kentän. Tämä kenttä voi joissain olosuhteissa häiritä aktiivisten tai passiivisten ihonalaisen lääkinnällisten laitteiden toimintaa. Vakavien tai hengenvaarallisten vammojen vaaran vähentämiseksi suosittelemme, että ihonalaisia lääkinnällisiä laitteita käyttävät henkilöt neuvottelevat lääkäriinsä kanssa ennen kuin alkavat käyttää sähkötyökäluä.

**VAROITUS**

Pitkäkestoisissa töissä voi käyttäjän käsissä tärinästä johtuen ilmetä verenkiertohäiriöitä (valkosormisuus).

Valkosormisuus on verisuonisairaus, jossa sormissa ja varpaissa olevat pienet verisuonet supistuvat epätavallisen voimakkaasti. Kyseiset alueet eivät saa enää riittävästi verta ja ne ovat siksi hyvin vaaleita. Tärisevien tuotteiden toistuva käyttö voi henkilöillä, joiden verenkierto on heikentynyt (esim. tupakoitsijat, diabeetikot), laukaista hermovaurioita.

Jos havaitset epätavallisia muutoksia itsessäsi, lopeta työskentely heti ja ota yhteyttä lääkäriin.

**HUOMIO**

Tuote kuuluu 20V IXES -sarjaan ja sitä saa käyttää vain tämän tuotesarjan akuilla. Akut saa ladata vain tämän tuotesarjan latauslaitteilla. Huomioi tällöin valmistajan antamat tiedot.

**VAROITUS**

**Huomioi turvallisuusohjeet ja lataamista ja oikeanlaista käyttöä koskevat ohjeet, jotka ovat 20V IXES -sarjan akun ja latauslaitteen käyttöohjeessa. Yksityiskohtainen kuvaus lataamisesta ja muut tiedot ovat tässä erillisessä käyttöohjeessa.**

**6 Tekniset tiedot**

Akkukäyttöiset ruoho- ja pensassakset	C-HTGS200-X
Moottorin jännite	20 V 
Joutokäyntikierrosluku $n_0$	1200 min <sup>-1</sup>
Ruohonleikkuuterän leikkuuleveys	90 mm
Pensasleikkuuterän leikkuuleveys	200 mm
Paino (ilman akkua, molemmilla terälaitteilla)	0,96 kg

Oikeus teknisiin muutoksiin pidätetään!

**Melu ja tärinä**

**VAROITUS**

Melulla voi olla vakavia vaikutuksia terveyteesi. Jos koneen aiheuttama melu on yli 85 dB, koneen lähellä olevien henkilöiden on käytettävä sopivia kuulosuojaimia.

Melu- ja tärinäarvot on määritetty standardin EN 62841-1 mukaisesti.

**Meluarvot**

Ruohonleikkuuterä

Äänenpaine $L_{pA}$	78,9 dB
Ääniteho $L_{wA}$	86,9 dB
Mittausepävarmuus $K_{wA}$	3 dB

Pensaanleikkuuterä

Äänenpaine $L_{pA}$	75,8 dB
Ääniteho $L_{wA}$	83,8 dB
Mittausepävarmuus $K_{wA}$	3 dB

**Tärinäarvot**

Tärinä $a_{rh}$ ruohonleikkuuterä	1,309 m/s <sup>2</sup>
Tärinä $a_{rp}$ pensaanleikkuuterä	2,553 m/s <sup>2</sup>
Mittausepävarmuus K	1,5 m/s <sup>2</sup>

Ilmoitettu värähtelyn kokonaisarvo ja ilmoitettu melupäästöarvo on mitattu standardin mukaisilla tarkastusmenetelmillä ja niitä voidaan käyttää vertailuarvoina vertailussa toisiinsa sähkötyökaluihin.

Ilmoitettua melupäästöarvoa kokonaisarvoa ja ilmoitettua värähtelyn kokonaisarvoa voidaan käyttää myös kuormituksen tilapäiseen arviointiin.

**VAROITUS**

**Melupäästöt ja tärinäpäästöt voivat sähkötyökalun tosiasiallisen käytön aikana poiketa annetuista arvoista sähkötyökalun käyttötavasta riippuen, erityisesti sen mukaan, minkä tyyppistä työkalua käytetään.**

Pyri pitämään kuormitus mahdollisimman pienenä. Esimerkkejä toimenpiteistä: työajan lyhentäminen. Tällöin on huomioitava kaikki käyttöjaksos osat (esimerkiksi ajat, jolloin sähkötyökalu on pois kytkettynä ja ajat, jolloin se on päällä mutta käy ilman kuormaa).

**7 Purkaminen pakkauksesta**

**VAROITUS**

**Tuote ja pakkausmateriaalit eivät ole lasten leikkikaluja!**  
**Lapset eivät saa leikkiä muovipussin, kalvojen tai pienosien kanssa! Vaarana osien joutuminen nieluun ja tukehtuminen!**

- Avaa pakkaus ja ota tuote varovasti ulos.
- Poista pakkausmateriaali sekä pakkaus- ja kuljetusvarmistukset (jos sellaiset on).
- Tarkasta, onko toimituksen sisältö täydellinen.
- Tarkasta, onko tuotteessa tai lisäosissa kuljetusvaurioita. Ilmoita mahdollisista vaurioista heti tuotteen toimittaneelle kuljetusryhtykselle. Myöhemmin tehtyjä reklamaatioita ei hyväksytä.
- Säilytä pakkausta mahdollisuuksien mukaan takuajan päättymiseen asti.
- Pehdy tuotteeseen käyttöohjeen avulla ennen sen käyttöä.
- Käytä lisävarusteina ja kulutus- ja varaosina vain alkuperäisiä osia. Voit ostaa varaosia alueellasi toimivalta alan jälleenmyyjältä.
- Ilmoita tilauksissa tuotteen tuotenumero ja valmistusvuosi.

**8 Käyttö**

Akkukäyttöiset ruoho- ja pensassakset on yhdistelmätuote, jossa on kaksi vaihdettavaa leikkulaiteita. Pensassaksina käytettäessä leikkulaitteena käytetään pensaanleikkuuterää. Kulmahampaat on pyörästetty turvallisuusyistä sivusta ja järjestetty vuorottaisesti, jotta loukkaantumisvaarat vähennettäisiin. Ruohosaksina käytettäessä leikkulaitteena käytetään ruohonleikkuuterää, jossa on useampia hampaita.

**VAROITUS****Loukkaantumisvaara!**

Ota akku pois sähkötyökalusta aina ennen sähkötyökalun käsittelyä (esim. huolto, työkalun vaihto jne.) ja ennen laitteen kuljettamista ja varastoimista. Virtakytkimen huolimaton käsittely voi aiheuttaa loukkaantumisvaaran.

**VAROITUS****Sähköisku ja tuotteen vauriot mahdollisia!**

Kosketus jännitettä johtavaan johtoon leikattaessa voi johtaa sähköiskuun. Vieraiden kohteiden leikkaaminen voi johtaa teräpalkin vaurioihin.

- Tutki aidat ja pensaat ennen leikkaamista vierasesi-neiden, kuten esim. jännitettä johtavien johtojen, verkkoaitojen ja kasvitukien, varalta

**HUOMIO**

Varmista, että ympäristön lämpötila ei ole työskentelyn aikana yli 50 °C eikä alle –20 °C.

**HUOMIO**

Tuote kuuluu 20V IXES -sarjaan ja sitä saa käyttää vain tämän tuotesarjan akuilla. Akut saa ladata vain tämän tuotesarjan latauslaitteilla. Huomioi tällöin valmistajan antamat tiedot.

**8.1 Leikkuuterän asettaminen paikoilleen / vaihtaminen (kuva 3)****VARO****Käytä teriä käsitellessäsi suojakäsineitä!****Terän irrottaminen:**

1. Paina moottorissa/kotelossa (3) olevia avauspainikkeita (2).
2. Irrota leikkuuterä kevyesti alaspäin ja poista se moottorista/kotelosta (3).

**Terän asettaminen:****Huomautus:**

Varmista uudelleen paikoilleen asettaessa hammaskehien (1a/8a) sovitusarkkuus.

1. Aseta ruohonleikkuuterä (1) tai pensaanleikkuuterä (8) paikoilleen ja paina sitä moottorin/kotelon (3) suuntaan, kunnes se lukittuu kuuluvasti paikoilleen.
2. Tarkasta, että leikkuuterä on kiinnitetty oikein.

**8.2 Akun (11) asettaminen akun kiinnitykseen (7) / poistaminen siitä (kuva 2)****Accun asettaminen paikoilleen**

1. Työnnä akku (12) akun kiinnitykseen (7). Akku (12) lukittuu paikalleen kuuluvasti.

**Accun poistaminen**

1. Paina akun (12) lukituksen avauspainiketta (11) ja vedä akku pois akun kiinnityksestä (7).

**8.3 Tuotteen kytkeminen päälle / pois päältä (kuva 1)****Kytkeminen päälle****Ohjeita:**

Varmista ennen päälle kytkemistä, että tuote ei kosketa mihinkään.

1. Vedä teräsuojus (9/10) pois ruohonleikkuuterästä (1) tai pensaanleikkuuterästä (8) ennen tuotteen päälle kytkemistä.
2. Paina ensin päällekytkennän estintä (4) ja paina sitten virtakytkintä (5).

**Huomautus:**

Päällekytkennän estintä ei tarvitse pitää painettuna tuotteen käynnistämisen jälkeen. Päällekytkennän estimen tarkoituksena on estää tuotteen käynnistäminen vahingossa.

**Kytkeminen pois päältä**

1. Kytke tuote pois päältä vapauttamalla virtakytkin (5).

**VARO**

Sammuttamisen jälkeen tuote käy vielä jonkin aikaa. Odota, kunnes tuote on pysähtynyt täysin.

**8.4 Ylikuormitusuoja****Huomautus:**

Jos moottori ylikuormittuu, se kytkeytyy itsestään pois päältä. Jäähymisajan jälkeen (aika vaihtelee) moottori voidaan kytkeä uudelleen päälle.

**9 Työohjeita****Huomautus:**

Tämä tuote aiheuttaa väistämättä jonkinasteista melua. Ajoita melua tuottavat työt hyväksytyihin ja määrättyihin ajankohtiin. Pidä tarvittaessa lepotaukoja.

**VAROITUS****Sähköisku ja tuotteen vauriot mahdollisia!**

Kosketus jännitettä johtavaan johtoon leikattaessa voi johtaa sähköiskuun. Vieraiden kohteiden leikkaaminen voi johtaa teräpalkin vaurioihin.

- Tutki aidat ja pensaat ennen leikkaamista vierasesi-neiden, kuten esim. jännitettä johtavien johtojen, verkkoaitojen ja kasvitukien, varalta

- Tarkasta tuote aina ennen käyttöä ilmeisten puutteiden, kuten löystyneiden, kuluneiden tai vahingoittuneiden osien varalta.
- Tarkasta ruuvien luja kiinnitys teräpalkissa.
- Tylsät terät vähentävät leikkuutehoa ja häiritsevät työn kulkua! Selkeitä merkkejä terien tylsyydestä ovat sisäänvedon heikentyminen, laskeva teho ja huono leikkukuva.
- Pidä tuotteesta turvallisesti kiinni sen kahvasta.
- Kytke tuote päälle ja ohjaa se työstettävään materiaaliin.
- Tarkasta, onko työstettävässä materiaalisissa vieraita esineitä, kuten nauloja, ruuveja jne. ja poista ne.

- Älä paina tuotetta liiallisella voimalla. Anna tuotteen suorittaa työ.
- Tylsät, väänntyneet tai vahingoittuneet teräpalkit täytyy vaihtaa.

## 9.1 Pensasaidan leikkaus

- Leikkaa ensin pensasaidan sivut (alhaalta ylöspäin) ja sitten yläpuoli.
- Leikkaa pensasaidan sivut niin, että aita on ylhäältä hieman kapeampi.
- Käytä käsisahaia tai puutarhasaksia paksumpien oksien leikkaamiseen.
- Sekä pensaanleikkausteraa että myös ruohonleikkausteraa voidaan käyttää pensasaidan leikkaamiseen.

## 9.2 Ruohon ja pensaiden leikkaus

- Ruohon leikkaaminen sujuu parhaiten, kun ruohon on kuivaa, eikä se ole liian pitkää.
- Liikuta tuotetta tasaisesti eteenpäin tai kaarevasti ylös ja alas.
- Kaksipuoliset teräpalkit mahdollistavat leikkaamisen molempiin suuntiin tai edestakaiset heiluriliikkeet sivulta toiselle.
- Ruohonleikkuuterä sopii myös pensaiden leikkaamiseen.
- Työskentele korkeaa ruohoa leikattaessa portaittain ylhäältä alkaen ja suorita pieniä leikkauksia.

## 9.3 Käyttöohjeita

Pensasaidan leikkaamiseksi tasaiseen korkeuteen:

- Kiristä lanka haluttuun korkeuteen pensasaitaa pitkin.
- Leikkaa pensasaita suoraan langan yläpuolelta.

Suosittelut leikkuuajat (Länsi-Eurooppa):

- Lehtipensasaita: Kesäkuu ja lokakuu
- Havuaita: Huhtikuu ja elokuu
- Nopeasti kasvavat pensasaidat: toukokuusta alkaen noin 6 viikon välein

Huomioikaa pensasaidassa pesivät linnut. Siirtäkää tässä tapauksessa pensasaidan leikkaamista hautomisajan yli tai viekää pesä pois pensaan alueelta.

## 10 Puhdistus ja huolto

### VAROITUS

**Teetä ammattikorjaamossa sellaiset kunnossapitotyöt ja huoltotyöt, joita ei ole kuvattu tässä käyttöohjeessa. Käytä vain alkuperäisiä varaosia.**

**Onnettomuusvaara on olemassa! Suorita huolto- ja puhdistustyöt akku irrotettuna. Loukkaantumiskaava! Anna tuotteen jäähtyä aina ennen huolto- ja puhdistustöitä. Moottorin osat ovat kuumia. On olemassa loukkaantumiskaava ja palovammojen vaara!**

Tuote voi käynnistyä odottamattomasti, mikä voi johtaa loukkaantumiseen.

- Poista akku.
- Anna tuotteen jäähtyä.
- Poista käytettävä työkalu.

### VARO

**Käytä teriä käsitellessäsi suojakäsineitä!**

### VARO

Sammuttamisen jälkeen tuote käy vielä jonkin aikaa. Odota, kunnes tuote on pysähtynyt täysin.

## 10.1 Puhdistus

1. Puhdista teräpalkki jokaisen käytön jälkeen öljyisellä rievulla.
2. Öljyä teräpalkki jokaisen käytön jälkeen öljykannulla tai suihkeella.
3. Älä missään tapauksessa upota tuotetta veteen tai muihin nesteisiin.
4. Älä koskaan ruiskuta tuotetta vedellä.
5. Pidä suojalaitteet, ilmarat ja moottorin kotelo niin pölyttömänä ja puhtaana kuin vain mahdollista. Pyyhi tuote puhtaalla liinalla tai puhalla se puhtaaksi paineilmalla alhaisella paineella. Suosittelemme, että tuote puhdistetaan heti jokaisen käyttökerran jälkeen.
6. Tuuletusaukkojen on oltava aina vapaina.
7. Älä käytä puhdistus- tai liuotaineneita; ne voivat vahingoittaa tuotteen muoviosia. Pidä huoli siitä, ettei tuotteen sisäosiin pääse vettä.

## 10.2 Huolto

1. Tarkasta tuote aina ennen käyttöä ilmeisten putteiden, kuten löystyneiden, kuluneiden tai vahingoittuneiden osien varalta.
2. Tarkasta ruuvien luja kiinnitys teräpalkissa.
3. Tarkasta suojukset ja suojalaitteet vaurioiden ja oikean kiinnityksen osalta. Vaihda ne tarvittaessa.
4. Terän hampaiden pienet lovet voit hioa itse. Teroita terät tätä varten öljykivellä. Hyvä leikkuuteho on mahdollinen vain, kun terän hampaat ovat teräviä.

5. Tylsät, vääntyneet tai vahingoittuneet teräpalkit täytyy vaihtaa.

## 11 Varastointi

### Valmistelut varastointia varten

1. Poista akku.
2. Puhdista ja tarkista tuote vaurioiden varalta.
3. Peitä terä teräsuojuksella kuljetusta tai tuotteen varastointia varten.
4. Lannoitteet ja muut puutarhakemikaalit sisältävät aineita, jotka voivat aiheuttaa metalliosiin voimakkaasti korroosiota. Älä säilytä tuotetta näiden aineiden lähellä.

Varastoi tuotetta ja sen lisävarusteita pimeässä, kuivassa ja jäätymiseltä suojatussa paikassa niin, että se on lasten ulottumattomissa.

Optimaalinen varastointilämpötila on 5–30 °C.

Säilytä tuotetta alkuperäisessä pakkauksessaan.

Peitä tuote suojataksesi sitä pölyltä tai kosteudelta. Säilytä käyttöohje tuotteen läheisyydessä.

## 12 Korjaaminen ja varaosien tilaus

Huomaa, että tämän tuotteen seuraavat osat altistuvat käytönmukaiselle ja luonnolliselle kulumiselle tai että seuraavia osia tarvitaan kulumina materiaaleina.

### HUOMIO

Tuotevastuulain mukaan valmistaja ei vastaa vahingoista, jotka ovat aiheutuneet epäasianmukaisista korjauksista tai muiden kuin alkuperäisten varaosien käyttämisestä.

Teetä työt asiakaspalvelussa tai valtuutetulla ammattilaisella. Sama koskee myös lisävarusteita.

Varaosia ja tarvikkeita saa huoltopalvelustamme. Skannaa sitä varten etusivulla oleva QR-koodi.

### 12.1 Varaosien tilaus

Varaosia tilattaessa on ilmoitettava seuraavat tiedot:

- Mallinimike
- Tuotenumero
- Tyyppikilven tiedot

#### Varaosat / lisätarvikkeet

Akku SBP2.0, tuotenro:	7909201708
Akku SBP4.0, tuotenro:	7909201709
Latauslaite SBC2.4A tuotenro:	7909201710
Latauslaite SBC4.5A tuotenro:	7909201711
Latauslaite SDBC2.4A tuotenro:	7909201712
Latauslaite SDBC4.5A tuotenro:	7909201713
StarterKit SBSK2.0 tuotenro:	7909201720
StarterKit SBSK4.0 tuotenro:	7909201721

## 13 Hävittäminen ja kierrätys

### Pakkausta koskevat ohjeet



Pakkausmateriaalit voidaan kierrättää. Hävitä pakkaus ympäristönsuojelumääräysten edellyttämällä tavalla.

### Sähkö- ja elektroniikkalaitteiden käsittelyä koskevan lain tiedot



**Sähkö- ja elektroniikkalaitteet eivät kuulu sekajätteisiin, vaan ne on hävitettävä lajiteltuina!**

- Käytetyt paristot ja akut, jotka eivät ole laitteeseen kiinteästi asennettuina, on irrotettava vahingoittumattomina ennen laitteen hävittämistä! Niiden hävittämistä säädellään vastaavassa paristojen ja akkujen käsittelyä koskevassa laissa.
- Sähkö- ja elektroniikkalaitteiden omistajan tai käyttäjän velvollisuutena on toimittaa laite lain mukaisella tavalla kierrätykseen.
- Loppukäyttäjää on yksin vastuussa henkilökohtaisten tietojensa poistamisesta laitteesta!
- Ylivivuttua roskalaatikkoa kuvaava symboli tarkoittaa, että sähkö- ja elektroniikkalaitteita ei saa hävittää sekajätteen mukana.
- Sähkö- ja elektroniikkalaitteet voidaan toimittaa veloituksetta seuraaviin paikkoihin:
  - Julkiset hävitys- tai keräyspaikat (esim. kunnallinen kierrätyskeskus)
  - Sähkölaitteita myyvät liikkeet (paikalliset tai verkossa toimivat), jos jälleenmyyjä on velvoitettu vastaanottamaan käytettyjä laitteita tai tarjoaa tämän palvelun vapaaehtoisesti.
  - Valmistajalle tai lähialueella sijaitsevaan valtuutettuun keräyspaikkaan voidaan uutta laitetta ostamatta palauttaa maksutta enintään kolme samaa laitetyyppiä edustavaa käytettyä sähkölaitetta. joiden reunan pituus on enintään 25 cm.
  - Muut valmistajan ja jälleenmyyjän täydentävät palautusehdot saa kyseisestä asiakaspalvelusta.
- Jos valmistaja toimittaa uuden sähkölaitteen yksityistalouteen, vanha laite voidaan samalla loppukäyttäjän pyynnöstä noutaa ilman veloitusta. Ota tätä varten yhteyttä valmistajan asiakaspalveluun.
- Tämä koskee vain laitteita, jotka asennetaan ja myydään Euroopan Unionin jäsenmaissa ja joihin sovelletaan EU:n direktiivissä 2012/19/EU. Euroopan Unionin ulkopuolisissa maissa käytettyjen sähkö- ja elektroniikkalaitteiden hävittämiseen voidaan soveltaa näistä poikkeavia ehtoja.

### Litiumioniakkuja koskevia ohjeita



**Irrota akku ennen laitteen hävittämistä!**

- Älä laita akkua sekajätteen joukkoon, äläkä viskaa sitä tuleen (räjähdysvaara) tai veteen. Vioittuneet akut voivat vahingoittaa ympäristöä ja terveyttäsi, jos niistä purkautuu ulos myrkyllisiä höyryjä tai nesteitä.
- Vialliset tai käytetyt akut on toimitettava kierrätykseen direktiivin 2006/66/EY mukaisesti.



- Toimita laite ja latauslaite käsittelylaitokseen. Käytetyt muovivi- ja metalliosat voidaan lajitella ja ohjata kierrätykseen.
- Hävitä akut siten, että niiden jännite on purkautunut. Suosittelemme peittämään navat teipillä oikosululta suojaamiseksi. Älä avaa akkua.

- Hävitä akut paikallisten määräysten mukaisesti. Luo-vuta akku käytettyjen akkujen keräyskeskukseen, jos-ta se toimitetaan ympäristönsuojelumääräysten mu-kaiseen kierrätykseen. Kysy neuvoa paikallisesta jäte-huoltoyrityksestä.

## 14 Ohjeet häiriöiden poistoon

Häiriö	Mahdolliset syyt	Korjauskeinot
Tuote ei käynnisty.	Akun teho on liian pieni.	Lataa akku.
	Akkua ei ole asetettu oikein.	Työnnä akku akun kiinnitykseen. Akku lukittuu paikalleen kuuluvasti.
	Virtakytkin viallinen.	Ota yhteyttä huoltopalveluumme.
	Moottori viallinen.	
Tuote käy katkonaisesti.	Sisäinen huono kosketus.	Ota yhteyttä huoltopalveluumme.
	Virtakytkin viallinen.	
Teräpalkki kuumenee.	Teräpalkki tylsä.	Tarkasta tai hio teräpalkki tai käänny huoltopalveluumme puoleen.
	Teräpalkissa on lovia.	
	Liian suuri kitka puutteellisen voitelun vuoksi.	Öljyä teräpalkki.
Huono leikkuutus	Teräpalkki tylsä.	Tarkasta tai hio teräpalkki tai käänny huoltopalveluumme puoleen.
	Liian suuri kitka puutteellisen voitelun vuoksi.	Öljyä teräpalkki.
	Likaantunut teräpalkki.	Puhdista teräpalkki.
	Huono leikkaustekniikka.	Huomioi työskentelyohjeet.

## 15 Takuehdot – Scheppach 20V IXES -sarja

Muutoksen päiväys 11.07.2023

### Arvoisa asiakas,

tuotteemme ovat läpäisseet tarkan laaduntarkastuksen. Jos tuotteen toiminnoissa kuitenkin havaitaan puutteita, pahoittelemme sitä syvästi ja pyydämme sinua ottamaan yhteyttä asiakaspalveluumme, jonka osoite on alla. Neuvomme sinua mielellämme myös puhelimitse palvelunumerossa. Seuraavien ohjeiden tarkoituksena on auttaa vahinkotapausten sääntelyssä ja käsittelyssä.

### Takuuvaatimusten voimaansaattamisen osalta pätevät seuraavat seikat:

1. **Näissä takuehdoissa** säädellään uusien tuotteiden ostajille (yksityisille loppukuluttajille) myönnettyjä valmistajan lisätakuuta. Tämä takuu ei heikennä lakisääteisiä oikeuksiasi takuun osalta. Niistä vastaa se jälleenmyyjä, jolta tuote on hankittu.
2. **Takuu** koskee ainoastaan ostamassasi uudessa tuotteessa ilmeneviä puutteita, joissa on kyse materiaali- tai valmistusvirheestä, ja se rajoittuu - meidän määrittelymme mukaan - sellaisen puutteen maksuttomaan korjaamiseen tai tuotteen vaihtamiseen (mahdollisesti uudemman tuotemalliin). Korvattavat tuotteet tai osat siirtyvät meidän omistukseemme. Huomaa, että tuotteitamme ei ole tarkoitettu kaupalliseen käyttöön, ammatin harjoittamiseen tai ammattikäyttöön. Takuuta ei sen vuoksi voida soveltaa tilanteisiin, joissa tuotetta on takuuajan aikana käytetty kaupalliseen tarkoitukseen, ammatin harjoittamiseen tai teollisuudessa tai kun sitä on rasitettu näitä käyttötapoja vastaavalla tavalla.

### 3. Takuumme ulkopuolelle on rajattu seuraavat tapaukset:

- Tuotteeseen tulevat vahingot, jotka seuraavat asennusohjeen laiminlyönnistä, epäasianmukaisesti tehdystä asennuksesta, käyttöohjeen laiminlyönnistä (esim. liittäminen väärään verkkojännitteeseen tai virtatyppiin) tai huolto- ja turvallisuusmääräysten laiminlyönnistä tai tuotteen käyttämisestä epäsuotuisissa ympäristöolosuhteissa ja tuotteen puutteellisesta hoidosta ja huollosta.
- Tuotteeseen tulevat vahingot, jotka seuraavat väärinkäytöstä tai epäasianmukaisesta käytöstä (kuten esim. tuotteen ylikuormittaminen tai muiden kuin sallittujen työkalujen tai lisävarusteiden käyttäminen), vieraan materiaalin pääsystä tuotteen sisälle (esim. hiekka, kivet tai pöly), kuljetusvahingot, voiman käytöstä tai ulkoisista vaikutuksista (kuten putoamisesta aiheutuvat vahingot).
- Tuotteeseen tai tuotteen osiin tulevat vahingot, jotka on johdettavissa määräystenmukaiseen, tavalliseen (käyttöön liittyvään) luonnolliseen kulumiseen, ja kulumisosien vahingoittumiseen ja/tai kulumiseen.
- Tuotteessa ilmenevät puutteet, jotka aiheutuvat sellaisista lisä-, laajennus- tai varaosien käytöstä, jotka eivät ole alkuperäisiä osia tai joita ei ole käytetty määräystenmukaisesti.
- Tuotteet, joihin on tehty muutoksia tai modifikaatioita.
- Vähäiset poikkeamat tuotteen oletusominaisuuksissa, jotka ovat tuotteen arvon ja käytettävyyden kannalta merkityksettömiä.

- Tuotteet, joihin on tehty omavaltaisia korjauksia tai jotka on annettu valtuuttamattomien henkilöiden korjattavaksi.
  - Kun tuotteessa oleva tunnistetun tuotteen tunnistustiedot (koneessa oleva tarra) puuttuu tai on muuttunut lukukelvottomaksi.
  - Tuotteet, jotka ovat voimakkaasti likaantuneita ja jotka huoltohenkilöstö sen vuoksi hylkää.
  - Vahingonkorvausvaatimukset ja jälki- ja seurausvahingot on yleisesti suljettu tämän takuun ulkopuolelle.
4. **Takuuaika on 5 vuotta** (paristoilla / akuilla 12 kuukautta) ja se alkaa tuotteen ostopäivästä. Alkuperäisessä ostotositteessä oleva päivämäärä on ratkaiseva. Takuuvaatimukset on esitettävä viipymättä sen jälkeen, kun vaatimuksen perusteena oleva seikka on tullut tietoon. Takuuvaatimusta ei voi esittää takuuaian umpeutumisen jälkeen. Tuotteen korjaaminen tai vaihtaminen ei pidennä takuuakaa, eikä aloita uutta takuuakaa kyseiselle tuotteelle tai millekään siihen asennetulle varaosalle. Tämä koskee myös paikan päällä käytettäviä palveluja. Kyseinen tuote on toimitettava tai lähetettävä puhdistettuna asiakaspalvelupisteeseen ja sen mukaan on liitettävä kopio ostotositteestä, josta käy ilmi tuotteen nimike ja tiedot ostopäivästä. Jos tuote lähetetään epätäydellisenä, poiketen täydellisestä toimituksen sisällöstä, puuttuvien tarvikkeiden arvo hyvitetään valmistajalle/vähennetään korvausmäärästä, jos tuote vaihdetaan tai jos puute korvataan alennuksella tai maksunpalautuksella. Osittain tai kokonaan purettuja tuotteita ei voida hyväksyä takuutilanteissa. Jos reklamaatio on perusteeton tai se tehdään takuuaian umpeuduttua, ostaja vastaa kuljetuskustannuksista ja kuljetusriskistä. **Ilmoita takuutapauksesta ennakkolta huoltopaikkaan.** Yleensä soviin, että viallinen tuote ja lyhyt kuvaus viasta lähetetään järjestettynä palautuksena tai - takuuaian ulkopuolisessa korjaustapauksessa - lähetyskulut maksettuna, pakkaus- ja lähetysohjeet huomioiden, alla ilmoitettuun huolto-osoitteeseen. **Varmista, että tuote (mallista riippuen) on turvallisuussyistä tyhjennetty kaikista käyttöaineista, kun se palautetaan.** Huoltokeskukseemme lähetettävän tuotteen on oltava pakattuna siten, että reklamoidun tuotteen vahingoittuminen kuljetuksen aikana vältetään. Korjaamisen / vaihtamisen jälkeen tuote palautetaan sinulle veloittamatta. Jos tuotteita ei voida korjata tai vaihtaa, se voidaan harkintamme mukaan korvata rahasummalla, joka vastaa enintään puutteellisen tuotteen ostohintaa vähennettynä kulumista vastaavalla hyvityksellä. Tämä takuu koskee vain yksityisiä ensiostajia eikä se ole luovutettavissa tai siirrettävissä.
5. **Takuuaian pidentäminen 10 vuoteen:** Scheppach tarjoaa Scheppach 20V -sarjan tuotteille lisäksi takuun pidentämisen 5 vuodella. Näin näiden tuotteiden takuu-aika pidentyy 10 vuoteen. Paristot / akut, latauslaitteet ja lisävarusteet on suljettu tämän mahdollisuuden ulkopuolelle. Voit hyödyntää tämän takuun pidentämisen rekisteröimällä tähän mallistoon kuuluvan Scheppach-tuotteesi viimeistään 30 päivän kuluessa ostopäivästä internet-osoitteessa <https://garantie.scheppach.com>. Onnistuneen online-rekisteröinnin jälkeen saat vahvistuksen tuotekohtaisesta takuun pidentyksestä.
6. Takuuvaatimuksesi **voimaansaattamiseksi sinun tulee ottaa yhteyttä huoltokeskukseemme.**  
**Suosittelmele käyttämään tätä varten lomakettamme, joka löytyy kotisivuiltamme:** <https://www.scheppach.com/de/service>  
**Älä lähetä meille tuotteita ottamatta ensin yhteyttä ja sopimatta asiasta ensin huoltokeskukseemme kanssa.**  
**Tämän takuun hyödyntäminen edellyttää ehdottomasti yhteyden ottamista huoltokeskukseemme.** Takuuvaatimukset on esitettävä takuuaian aikana 14 päivän kuluessa tuotteen saapumisesta huoltokeskukseen. Tätä varten tarvitaan alkuperäinen ostotosite ja tarvittaessa vahvistus tuotekohtaisesta takuun pidentyksestä.
7. **Käsittelyaika** - Yleensä käsittelemme reklamaatiot 14 päivän kuluessa niiden saapumisesta huoltokeskukseemme. Jos mainittu käsittelyaika poikkeustapauksissa ylittyy, ilmoitamme siitä sinulle hyvissä ajoin.
8. **Kulutussosat on suljettu takuun ulkopuolelle!** - Kulutusosia ovat: a) mukana toimitetut lisäakut ja/tai asennetut paristot/akut ja b) kaikki mallikohtaiset kulutusosat (muun muassa hihnat, sahanterät, käyttötyökalut, hiomalaikat, suodattimet, hiiliharjat jne., katso käyttöohje). Takuun ulkopuolelle on suljettu syväpurkautuneet paristot tai akut tai sellaiset akut/paristot, joiden kotelo tai navat ovat vahingoittuneet.
9. **Kustannusarvio** - Takuun ulkopuolelle rajattuja tuotteita tai tuotteita, joiden takuu-aika on päättynyt, korjaamme laskua vastaan. Voit pyytää huoltokeskuksestamme kustannusarvion viallisten tuotteiden korjaamisesta ja tarvittaessa tilata korjauksen kirjallisesti (postitse, sähköpostitse). Ilman korjauksen tilaamista käsitteleyä ei jatketa.
10. **Muita vaatimuksia** kuin edellä mainittuja ei hyväksytä.
- Takuuehdot** pätevät vain reklamaation tekemisen ajankohtana voimassa olevassa muodossa, joka voidaan tarkistaa kotisivuiltamme ([www.scheppach.com](http://www.scheppach.com)). Käännösten osalta saksankielinen versio on ratkaiseva.
- Scheppach GmbH · Ginzburger Str. 69 · 89335 Ichenhausen (Saksa)**  
**Puhelin: +800 4002 4002 · Sähköposti: [customerservice.FI@scheppach.com](mailto:customerservice.FI@scheppach.com) · Internet: <https://www.scheppach.com>**
- Pidätämme oikeuden tehdä milloin tahansa muutoksia näihin takuuehtoihin ilman etukäteisilmoitusta.

## 16 EU- vaatimustenmukaisuusvakuutus

Alkuperäisen vaatimustenmukaisuusvakuutuksen  
käännös

**Valmistaja:**

Scheppach GmbH  
Günzburger Straße 69  
D-89335 Ichenhausen

Vakuutamme omalla vastuullamme, että tässä kuvattu tuote täyttää voimassa olevien direktiivien ja standardien määräykset.

Merkki: **SCHEPPACH**  
Tuotenimike: **AKKUKÄYTTÖISET RUOHO-  
JA PENSASSAKSET**

Tuotenro **C-HTGS200-X**  
**5912205900**

**EU-direktiivit:**

2014/30/EU, 2006/42/EY, 2000/14/EY\_2005/88/EY,  
2011/65/EU\*

\* Yllä kuvattu vakuutuksen kohde täyttää tiettyjen vaarallisten aineiden käytön rajoittamisesta sähkö- ja elektroniikkalaitteissa 8. kesäkuuta 2011 annetun Euroopan parlamentin ja neuvoston direktiivin 2011/65/EU määräykset.

**Sovelletut standardit:**

EN 62841-1:2015/A11:2021; EN 62841-4-2:2019;  
EN IEC 55014-1:2021; EN IEC 55014-2:2021

**Asiakirja-aineiston kokoamisesta vastaava valtuutettu edustaja:**

David Rümpelein  
Günzburger Str. 69  
D-89335 Ichenhausen  
Ichenhausen, 24.11.2023

  
Simon Schünk  
Division Manager Product Center

  
Andreas Pecher  
Head of Project Management

## Indholdsfortegnelse

1	Indledning.....	198
2	Produktbeskrivelse (fig. 1).....	198
3	Leveringsomfang (fig. 1).....	199
4	Tilsigtet brug.....	199
5	Sikkerhedsforskrifter.....	199
6	Tekniske data.....	202
7	Udpakning.....	202
8	Betjening.....	202
9	Arbejdsinstrukser.....	203
10	Rengøring og vedligeholdelse.....	204
11	Opbevaring.....	204
12	Reparation og bestilling af reservedele.....	204
13	Bortskaffelse og genanvendelse.....	205
14	Afhjælpning af fejl.....	205
15	Garantivilkår – Scheppach 20V IXES-serie.....	206
16	EU-overensstemmelseserklæring.....	207
17	Ekspllosionstegning.....	230

## Forklaring til symbolerne på produktet

Symbolerne i denne manual skal henlede din opmærksomhed på eventuelle risici. Det er vigtigt, at du forstår sikkerhedssymbolerne og forklaringerne i forbindelse med symbolerne. Selve advarselerne afhjælper ikke risici og kan ikke erstatte korrekte foranstaltninger til forebyggelse af ulykker.

	Læs og overhold brugsanvisningen og sikkerhedsforskrifterne før ibrugtagning!
	Pas på! Tilsidesættelse af sikkerhedsskiltene og advarselinstrukserne på produktet og tilsidesættelse af sikkerheds- og betjeningsinstrukserne kan føre til alvorlige personskader eller endog død.
	Brug beskyttelsesbriller.
	Benyt sikkerhedssko!
	Brug høreværn.
	Produktet må ikke udsættes for regn. Produktet må kun placeres, opbevares og benyttes i tørre omgivelser.
	Fare som følge af udslyngende dele, når motoren kører.

	Pas på! Fare for personskade pga. kørende knive.
	Sørg for, at andre personer overholder en tilstrækkelig sikkerhedsafstand.
	Produktets garanterede lydeffektniveau.
	Litium-ion-batteri
	Produktet opfylder gældende EU-direktiver.

## 1 Indledning

### Producent:

Scheppach GmbH  
Günzburger Straße 69  
D-89335 Ichenhausen, Tyskland

### Kære kunde

Vi ønsker dig rigtig god fornøjelse og held og lykke med arbejdet med dit nye produkt.

### Bemærk:

Iht. gældende lov om produktansvar hæfter producenten af dette produkt ikke for skader, der opstår på eller i forbindelse med dette produkt i forbindelse med:

- Forkert behandling
- Tilsidesættelse af brugsanvisningen
- Reparation foretaget af tredjepart og/eller af ikke-autoriserede fagfolk
- Montering og udskiftning af uoriginale reservedele
- Utilsigtet brug

### Vær opmærksom på følgende:

Brugsanvisningen er en del af dette produkt.

Den indeholder vigtige oplysninger om, hvordan man bruger produktet sikkert, professionelt og økonomisk, og hvordan man undgår farer, sparer reparationsomkostninger, reducerer driftsstop og øger produktets driftssikkerhed og levetid. Udover sikkerhedsbestemmelserne i denne brugsanvisning skal de forskrifter vedr. brug af produktet, der måtte gælde i det enkelte land (brugslandet), overholdes til punkt og prikke.

Inden du benytter produktet, skal du sørge for at blive fortrolig med alle betjenings- og sikkerhedsanvisninger. Produktet må kun benyttes som beskrevet og kun til det tilsigtede anvendelsesformål. Opbevar brugsanvisningen et sikkert sted, og hvis produktet overdrages til tredjepart, skal alle tilhørende dokumenter følgende med.

## 2 Produktbeskrivelse (fig. 1)

1. Græsskærekniv
- 1a. Tandkrans græsskærekniv
2. Frigørelsesknapper til knivfastgørelse
3. Motor-/ hus
4. Kontaktpærre
5. Tænd/Sluk-kontakt

- 6. Greb
- 7. Batteriholder
- 8. Buskskærekniv
- 8a. Tandkrans buskskærekniv
- 9. Beskyttelse til buskskærekniv
- 10. Beskyttelse til græsskærekniv
- 11. Frigørelsesknop (batteri)
- 12. Batteri\*

\* = medfølger ikke!

### 3 Leveringsomfang (fig. 1)

Pos.	Stk.	Betegnelse
1.	1 x	Græsskærekniv
8.	1 x	Buskskærekniv
9.	1 x	Beskyttelse til buskskærekniv
10.	1 x	Beskyttelse til græsskærekniv
	1 x	Batteridrevet græs- og busksaks
	1 x	Brugsanvisning

### 4 Tilsigtet brug

Produktet er kun beregnet til at skære og trimme tynde skud på hække, buske og prydbuske og til at skære græs ved kanter og i små områder.

Produktet må kun bruges til det fastlagte formål. Enhver anden form for brug falder uden for tilsigtet brug. Brugeren, ikke producenten, bærer ansvaret for materielle skader eller personskader af enhver art, der måtte opstå som følge heraf.

Tilsigtet anvendelse omfatter også overholdelse af sikkerhedsforskrifterne og monteringsvejledningen samt driftsanvisningerne i brugsanvisningen.

Personer, der anvender og vedligeholder produktet, skal være fortrolige med dette og være informeret om mulige farer.

Hvis der foretages ændringer ved produktet, bortfalder producentens ansvar for deraf følgende skader.

Produktet må kun bruges med originale dele og originalt tilbehør fra producenten.

Producentens forskrifter vedrørende sikkerhed, arbejdsmåde og vedligeholdelse samt målene, som er angivet i de tekniske data, skal overholdes.

Vær opmærksom på, at vores produkter ikke er konstrueret til erhvervs-mæssig, håndværksmæssig eller industriel brug. Vi fraskriver os ansvaret, hvis produktet bruges i erhvervs-, håndværks- eller industrivirksomheder samt til lignende arbejde.

### Forklaring til signalord i brugsanvisningen

<b>FARE</b>
<b>Signalord til angivelse af en overhængende farlig situation, som, hvis den ikke undgås, vil medføre død eller alvorlig personskade.</b>
<b>ADVARSEL</b>
<b>Signalord til angivelse af en potentielt farlig situation, som, hvis den ikke undgås, kan medføre død eller alvorlig personskade.</b>

<b>FORSIGTIG</b>
<b>Signalord til angivelse af en potentielt farlig situation, som, hvis den ikke undgås, kan medføre mindre eller moderat personskade.</b>

<b>PAS PÅ</b>
<b>Signalord til angivelse af en potentielt farlig situation, som, hvis den ikke undgås, kan medføre materielle skader på produktet eller ejendom/besiddelse.</b>

### 5 Sikkerhedsforskrifter

<b>ADVARSEL</b>
<b>Læs alle sikkerhedsforskrifter, anvisninger, illustrationer og tekniske data, der følger med dette elværktøj.</b>
Følges de følgende instruktioner ikke nøje som beskrevet, kan dette føre til elektrisk stød, brand og/eller alvorlige personskader.

#### Opbevar alle sikkerhedsforskrifter og anvisninger til fremtidig brug.

Udtrykket "elværktøj", der er anvendt i sikkerhedsforskrifterne, henviser til strømnets-drevne elværktøjer (med strømnetkabel) eller til batteridrevne elværktøjer (uden strømnetkabel).

#### 1) Arbejdspladssikkerhed

- a) **Hold arbejdsområdet rent og godt oplyst.** Uorden eller uoplyste arbejdsområder kan føre til ulykker.
- b) **Arbejd ikke med elværktøjet i eksplosionsfarlige omgivelser, hvor der findes brændbare væsker, gasser eller støv.** Elværktøj genererer gnister, der kan antænde støv eller dampe.
- c) **Hold børn og andre personer på afstand, når der arbejdes med elværktøjet.** Hvis du bliver distraheret, risikerer du at miste kontrollen over elværktøjet.

#### 2) Elektrisk sikkerhed

- a) **Elværktøjets tilslutningsstik skal passe til stikkontakten. Stikket må ikke ændres på nogen måde. Undlad brug af adapterstik sammen med elektrisk jordet elværktøj.** Uændrede stik og passende stikkontakter mindsker risikoen for at få stød.
- b) **Undgå kropskontakt med jodede overflader som rør, varmeapparater, komfurer og køleskabe.** Der er øget risiko for elektrisk stød, hvis din krop er jordforbundet.
- c) **Hold elværktøj på afstand af regn og fugt.** Indtrængning af vand i et elværktøj øger risikoen for at få stød.
- d) **Brug ikke tilslutningsledningen til at bære eller ophænge elværktøjet eller til at trække stikket ud af stikkontakten med.** Hold tilslutningsledningen på afstand af varme, olie, skarpe kanter eller bevægelige dele. Beskadede eller sammenfiltrede tilslutningsledninger øger risikoen for at få stød.

- e) Når du arbejder udendørs med et elværktøj, må du kun bruge forlængerledninger, som også er egnet til udendørs brug. Brug af forlængerledning, der er egnet til udendørs brug, reducerer risikoen for at få elektrisk stød.
- f) Hvis brug af elværktøjet i fugtigt miljø er uundgåelig, skal du bruge en fejlstrømsafbryder. Brug af fejlstrømsrelæ mindsker risikoen for at få elektrisk stød.

### 3) Personikkerhed

- a) Vær opmærksom, vær agtpågivende på, hvad du gør, og arbejd altid fornuftigt med elværktøj. Brug ikke et elværktøj, hvis du er træt eller påvirket af narkotika, alkohol eller medikamenter. Et øjeblikks uagtsomhed, mens elværktøjet bruges, kan føre til alvorlige kvæstelser.
- b) Brug personlige værnemidler og altid beskyttelsesbriller. Brug af personlige værnemidler såsom støvmaske, skridsikre sikkerhedssko, hjelm eller høreværn, afhængigt af hvad elværktøjet bruges til, mindsker risikoen for personskader.
- c) Undgå utilsigtet ibrugtagning. Sørg for, at elværktøjet er slukket, før du tilslutter, opsamler eller bærer det hen til strømforsyningen og/eller batteriet. Hvis du holder fingeren på kontakten, mens du bærer elværktøjet eller tilslutter det til strømforsyningen, kan dette forårsage ulykker.
- d) Fjern indstillingsværktøjer eller skruenøgler, inden du tilslutter elværktøjet. Værktøj eller nøgler, som måtte befinde sig i en roterende del af elværktøjet, kan medføre personskader.
- e) Undgå unormale kropsholdninger. Sørg for at stå sikkert, og hold altid ligevægten. På denne måde kan du bedre kontrollere elværktøjet, hvis der opstår uventede situationer.
- f) Brug egnet tøj. Brug ikke løstsiddende tøj eller smykker. Hold hår og tøj på afstand af bevægelige dele. Løstsiddende tøj, smykker eller langt hår kan blive viklet ind i bevægelige dele.
- g) Hvis der kan monteres støvudsugnings- og opsamlingsudstyr, skal sådant tilsluttes og anvendes korrekt. Brug af støvudsugning kan mindske faren pga. støv.
- h) Forlad dig ikke på falsk sikkerhed, og overskrid ikke sikkerhedsreglerne for elværktøjer, selvom du evt. føler dig fortrolig med elværktøjet efter længe tids brug. Skødesløse handlinger kan føre til alvorlige personskader på en brøkdal af et sekund.

### 4) Anvendelse og behandling af elværktøjet

- a) Undlad at overbelaste elværktøjet. Til arbejdet skal man benytte det hertil beregnede elværktøj. Du arbejder bedre og mere sikkert med det passende elværktøj i det angivne effektområde.
- b) Brug aldrig et elværktøj med defekt kontakt. Et elværktøj, der ikke kan tændes eller slukkes, er farligt og skal repareres.

- c) Træk stikket ud af stikkontakten, og/eller fjern et udtageligt batteri, før du foretager justeringer på enheden, skifter værktøjsdele eller lægger elværktøjet fra dig. Denne forholdsregel forhindrer utilsigtet start af elværktøjet.
- d) Opbevar ubenyttede elværktøjer utilgængeligt for børn. Lad ikke personer bruge elværktøjet, som ikke er fortrolige med det, eller som ikke har læst denne vejledning. Elværktøjer er farlige i hænderne på uerfarne personer.
- e) Elværktøjer og indsatsværktøjer skal plejes med omhu. Kontrollér med jævne mellemrum, om bevægelige dele fungerer, som de skal, og at de ikke sidder fast, om dele er brækket eller beskadiget på en sådan måde, at elværktøjets funktion er forringet. Få beskadigede dele repareret, før elværktøjet tages i brug. Mange ulykker skyldes dårligt vedligeholdt elværktøj.
- f) Hold skæreværktøj skarpt og rent. Omhyggeligt plejet skæreværktøj med skarpe skærekanter sætter sig mindre hyppigt fast og er lettere at føre.
- g) Brug elværktøjet, indsatsværktøjet, indsatsværktøjer osv. i henhold til disse instruktioner. Tag hensyn til arbejdsvilkårene og den aktivitet, der skal udføres. Brug af elværktøj til andre formål end de tilsigtede kan medføre farlige situationer.
- h) Hold greb og gribeblader tørre, rene og fri for olie og fedt. Glatte greb og gribeblader umuliggør sikker betjening af og kontrol med elværktøjet i uforudsete situationer.

### 5) Service

- a) Elværktøjet må kun repareres af uddannet fagpersonale, og der må kun bruges originale reservedele. Dette sikrer, at elværktøjet også fremover er sikkert at benytte.

### Anvendelse og behandling af batteriværktøjet

- a) Oplad kun batterierne med opladere anbefalet af producenten. Opladere designet til en bestemt type batterier udgør brandfare, hvis de bruges sammen med andre batterier.
- b) I elværktøjet må der kun bruges batterier, som er beregnet til dette værktøj. Brug af andre batterier kan føre til skader og risiko for brand.
- c) Når batteriet ikke er i brug, skal det holdes væk fra papirclips, mønter, nøgler, søm, skruer eller andre små metalgenstande, der kan forårsage kortslutning mellem kontakterne. Kortslutning mellem batterikontakterne kan resultere i forbrænding eller brand.
- d) Ved forkert brug kan der lække væske fra batteriet. Undgå at komme i kontakt med denne væske. Ved tilfældig kontakt skal der skylles efter med vand. Hvis man får væske i øjnene, skal man desuden kontakte læge. Udløbet batterivæske kan forårsage hudirritation eller forbrænding.
- e) Beskadigede eller modificerede batterier må ikke benyttes. Beskadigede eller modificerede batterier kan opføre sig uforudsigeligt og føre til brand, eksplosion eller risiko for personskade.



- f) **Udsæt ikke batterier for ild eller høje temperaturer.** Ild eller temperaturer over 130°C kan forårsage eksplosion.
- g) **Følg alle opladningsinstruktioner, og oplad aldrig batteriet eller det batteridrevne værktøj uden for det temperaturområde, der er angivet i brugsanvisningen.** Forkert opladning eller opladning uden for det tilladte temperaturområde kan ødelægge batteriet og øge risikoen for brand.
- h) **Beskadigede batterier må aldrig serviceres.** Al vedligeholdelse af batterier må kun udføres af producenten eller på autoriserede servicecentre.

## Sikkerhedsforskrifter for hækkeklippere

- a) **Hold alle legemsdele på afstand af kniven. Forsøg ikke at fjerne skæremateriale eller at holde fast i skæremateriale, mens kniven kører.** Knivene fortsætter med at bevæge sig, efter at kontakten er slukket på kontakten. Et øjeblikvis uagtsomhed, mens hækkeklipperen bruges, kan føre til alvorlige personskader.
- b) **Bær hækkeklipperen i hånden, når kniven står stille, og pas på ikke at trykke på kontakten.** Korrekt transport af hækkeklipperen reducerer risikoen for utilsigtet drift og personskade forårsaget af kniven.
- c) **Ved transport eller opbevaring af hækkeklipperen skal hylsteret altid trækkes over kniven.** Korrekt omgang med hækkeklipperen reducerer risikoen for at komme til skade med kniven.
- d) **Kontroller, at der er slukket på alle kontakter, og at batteriet er fjernet, før fastklemt materiale fjernes, eller produktet vedligeholdes.** Uventet betjening af hækkeklipperen ved fjernelse af fastklemt materiale kan føre til alvorlig tilskadecomst.
- e) **Hold kun hækkeklipperen ved de isolerede greb, da kniven kan ramme skjulte strømledninger eller sin egen netledning.** Hvis kniven kommer i kontakt med en spændingsførende ledning, kan også elværktøjets metaldele blive strømførende og forårsage elektrisk stød.
- f) **Hold alle ledninger ude af skæreamrådet.** Ledninger kan være skjult i hække og busken og ved et uheld blive skåret over af kniven.
- g) **Brug ikke hækkeklipperen i dårligt vejr, især når der er risiko for tordenvejr.** Dette reducerer risikoen for at blive ramt af lyn.

## Yderligere sikkerhedsforskrifter

- Brug altid sikkerhedshandsker, beskyttelsesbriller, høreværn, robuste sko og lange bukser, når du arbejder med dette produkt.
- Hækkeklipperen er beregnet til arbejde, hvor brugeren står på jorden og ikke på en stige eller anden ustabil overflade.
- Elektrisk fare, hold mindst 10 m afstand til luftledninger.
- Forsøg ikke at løsne en blokeret/fastklemt knivblok, før produktet er slukket og batteriet fjernet. Fare for tilskadecomst!
- Kontroller regelmæssigt knivene for slid, og få dem slebet. Stumpe knive overbelaster produktet. Skader som følge heraf er ikke dækket af garantien.

- Hvis du bliver afbrudt, mens du arbejder med produktet, skal du først stoppe det aktuelle arbejde og derefter slukke for produktet.
- **Opbevar ubenyttede elværktøjer utilgængeligt for børn. Lad ikke personer bruge elværktøjet, som ikke er fortrolige med det, eller som ikke har læst denne vejledning.** Elværktøjer er farlige i hænderne på uerfarne personer.

## Restrisici

**Produktet er bygget efter nyeste tekniske niveau og de anerkendte sikkerhedstekniske regler. Alligevel kan der være restrisici under driften.**

- Snitskader.
- Øjenskader, hvis der ikke bruges foreskrevet øjenværn.
- Høreskader, hvis der ikke bruges foreskrevet høreværn.
- Restrisici kan reduceres til et minimum, hvis "Sikkerhedsforskrifterne" og "Tilsluttet Brug" samt brugsanvisningen overholdes.
- Brug produktet som anbefalet i denne brugsanvisning. Sådant opnået optimal ydeevne med produktet.
- Desuden kan der forefindes ikke-åbenbare restrisici, selv om alle foranstaltninger er truffet.

### ADVARSEL

Dette elværktøj danner et elektromagnetisk felt under driften. Dette felt kan under bestemte omstændigheder forringe aktive eller passive medicinske implantater. For at forringe faren for alvorlige kvæstelser eller kvæstelser med døden til følge anbefales det personer med medicinske implantater at gå til læge og kontakte producenten af det medicinske implantat, før elværktøjet betjenes.

### ADVARSEL

På grund af vibrationerne kan længere tids brug føre til kredsløbsforstyrrelser i hænderne hos brugeren (Raynauds syndrom).

Raynauds syndrom er en sygdom i blodkarrene, hvor blodkarrene i fingre og tæer pludseligt kræmper sammen. De pågældende områder forsynes ikke tilstrækkeligt med blod og ser derfor ekstremt blege ud. Hyppig brug af vibrerende produkter kan ved personer med nedsat blodomløb (f.eks. rygere, diabetikere) medføre ødelæggelse af nervebanerne.

Hvis du observerer usædvanlig nedsat funktion, indstil da straks arbejdet, og kontakt læge.

### PAS PÅ

Produktet er en del af 20V IXES-serien og må kun benyttes med batterier i denne serie. Batterierne må kun oplades med opladere i denne serie. Vær da opmærksom på producentens anvisninger.

## ⚠ ADVARSEL

Overhold sikkerhedsforskrifterne og oplysningerne om opladning og korrekt brug i brugsanvisningen til batteri og oplader i 20V IXES-serien. Der findes en detaljeret beskrivelse af ladeprocessen og yderligere oplysninger i denne separate brugsanvisning.

## 6 Tekniske data

Batteridrevet græs- og busksaks	C-HTGS200-X
Motorspænding	20 V
Omdrejningstal i tomgang $n_0$	1200 min <sup>-1</sup>
Klippebredde græsskærekniv	90 mm
Klippelængde buskskærekniv	200 mm
Vægt (uden batteri, med begge skæresæt)	0,96 kg

Forbehold for tekniske ændringer!

### Støj og vibration

## ⚠ ADVARSEL

Støj kan have alvorlig indvirkning på helbredet. Hvis maskinstøjen overstiger 85 dB, skal du bære passende høreværn til dig selv og personer i nærheden.

Støj- og vibrationsværdierne er bestemt i henhold til EN 62841-1.

### Støjværdier

Græsskærekniv

Lydtryk $L_{pA}$	78,9 dB
Lydeffekt $L_{wA}$	86,9 dB
Måleusikkerhed $K_{wA}$	3 dB

Buskskærekniv

Lydtryk $L_{pA}$	75,8 dB
Lydeffekt $L_{wA}$	83,8 dB
Måleusikkerhed $K_{wA}$	3 dB

### Vibrationsparametre

Vibration $a_{g,græsskærekniv}$	1,309 m/s <sup>2</sup>
Vibration $a_{g,buskskærekniv}$	2,553 m/s <sup>2</sup>
Måleusikkerhed K	1,5 m/s <sup>2</sup>

Den angivne svingningsværdi i alt og den angivne støjemissionsværdi er blevet målt iht. en standardiseret testproces og kan bruges til at sammenligne ét elværktøj med et andet.

Den angivne støjemissionsværdi og den angivne svingningsværdi i alt kan også bruges til at udføre en indledende vurdering af belastningen.

## ⚠ ADVARSEL

Støjemissionsværdierne og svingningsemisionstallet kan afvige fra den angivne værdi, når elværktøjet rent faktisk bruges, afhængigt af hvordan det bruges, og af, hvilken type emne der bearbejdes.

Forsøg at holde belastningen så lav som mulig. Eksempelvis ved at begrænse arbejdstiden. I denne forbindelse skal der tages højde for alle dele af driftscyklussen (f.eks. tider, hvor elværktøjet er slukket, og tider, hvor det godt nok er tændt, men hvor det kører uden belastning).

## 7 Udpakning

## ⚠ ADVARSEL

**Produkt og emballeringsmaterialer er ikke legetøj!**  
**Børn må ikke lege med plastposer, folie og smådele! Fare for slugning og kvælning!**

- Åbn emballagen, og tag forsigtigt produktet ud.
- Fjern emballeringsmaterialet samt emballage-/transportsikringer (hvis sådanne findes).
- Kontrollér, om leveringsomfanget er fuldstændigt.
- Kontrollér produktet og tilbehørsdelene for transport-skader. Rapportér straks evt. skader til den transportvirksomhed, som leverede produktet. Senere reklamationer anerkendes ikke.
- Opbevar så vidt muligt emballagen frem til udløbet af garantiperioden.
- Gør dig fortrolig med produktet ved at læse brugsanvisningen, før arbejdet påbegyndes.
- Tilbehør samt slid- og reservedele må kun være originale dele. Reservedele fås hos faghandlen.
- Husk, at bestillinger skal være forsynet med artikel-numre samt type og fremstillingsår for produktet.

## 8 Betjening

Den batteridrevne græs- og busksaks er et kombineret produkt med to udskiftelige skæreanordninger. Ved brug som busksaks (hækkeklipper) anvendes en buskskærekniv som skæreanordning. Af sikkerhedsmæssige årsager er tænderne afrundet i siderne og forskudt for at reducere risikoen for tilskadekomst. Ved brug som græssaks anvendes en græsskærekniv med flere tænder som skæreanordning.

## ⚠ ADVARSEL

**Fare for personskade!**

Tag batteriet ud af elværktøjet, før du udfører arbejde på elværktøjet (f.eks. vedligeholdelse, værktøjsskift osv.), og når du transporterer og opbevarer det. Der er risiko for personskade, hvis tænd/sluk-kontakten betjenes utilsigtet.

**⚠ ADVARSEL****Risiko for elektrisk stød og beskadigelse af produktet!**

Kontakt med en strømførende ledning under skæring kan resultere i elektrisk stød. Skæring i fremmedlegemer kan forårsage skade på knivblokken.

- Før du klipper, skal du kontrollere hække og buske for skjulte genstande såsom strømførende ledninger, trådhegn og plantestøtter

**PAS PÅ**

Sørg for, at den omgivende temperatur under arbejdet ikke overstiger 50°C og ikke er under -20°C.

**PAS PÅ**

Produktet er en del af 20V IXES-serien og må kun benyttes med batterier i denne serie. Batterierne må kun oplades med opladere i denne serie. Vær da opmærksom på producentens anvisninger.

**8.1 Isætning/udskiftning af skærekniv (fig. 3)****⚠ FORSIGTIG****Brug beskyttelseshandsker, når du håndterer knivene!****Afmontering af kniv:**

1. Tryk på frigørelsesknappen (2) på motoren/huset (3).
2. Træk skærekniven lidt nedad, og fjern den fra motoren/huset (3).

**Montering af kniv:****Bemærk:**

Vær ved montering af kniven opmærksom på nøjagtigheden af tandkransens (1a/8a) pasning.

1. Sæt græsskærekniven (1) eller buskskærekniven (8) i, og skub den mod motoren/huset (3), til den klikker på plads.
2. Kontroller, at skærekniven sidder korrekt.

**8.2 Isætning/udtagning af batteriet (11) i/af batteriholderen (7) (fig. 2)****Isætning af batteri**

1. Skub batteriet (12) ind i batteriholderen (7). Batteriet (12) går hørbart i indgreb.

**Udtagning af batteri**

1. Tryk på frigørelsesknappen (11) for batteriet (12), og træk det ud af batteriholderen (7).

**8.3 Sådan tændes/slukkes produktet (fig. 1)****Tænd****Bemærk:**

Kontroller, at produktet ikke berører nogen genstande, før det tændes.

1. Før produktet tændes, skal knivbeskyttelsen (9/10) fjernes fra græsskærekniven (1) eller buskskærekniven (8).
2. Tryk først på startspærren (4), og aktiver derefter Tænd/Sluk-kontakten (5).

**Bemærk:**

Det er ikke nødvendigt at holde startspærren nede efter start af produktet. Startspærren er beregnet til at forhindre utilsigtet start af produktet.

**Slukning**

1. Maskinen slukkes ved at slippe tænd/sluk-kontakten (5).

**⚠ FORSIGTIG**

Når produktet er slukket, kører det stadig i lidt tid. Vent på, at produktet stopper helt.

**8.4 Overbelastningsbeskyttelse****Bemærk:**

Hvis motoren overbelastes, slår den fra af sig selv. Efter en afkølingsfase (varierer tidsmæssigt) kan motoren startes igen.

**9 Arbejdsinstrukser****Bemærk:**

En vis støjforurening fra dette produkt er uundgåelig. Udfør støjende arbejde på godkendte og dertil fastlagte tidspunkter. Overhold eventuelle hviletider.

**⚠ ADVARSEL****Risiko for elektrisk stød og beskadigelse af produktet!**

Kontakt med en strømførende ledning under skæring kan resultere i elektrisk stød. Skæring i fremmedlegemer kan forårsage skade på knivblokken.

- Før du klipper, skal du kontrollere hække og buske for skjulte genstande såsom strømførende ledninger, trådhegn og plantestøtter

- Kontroller produktet før hver brug for åbenlyse mangler såsom løse, slidte eller beskagede dele.
- Kontroller, at skruerne i knivblokken sidder fast.
- Stumpe knive forringer skæreeffekten og begrænser arbejdsgangen! Sikre tegn på stumpe knive er svækkelsen af indtrækket, faldende ydeevne og et dårligt skærebillede.
- Hold produktet sikkert i hånden.
- Tænd for produktet, og før det først derefter ind mod det materiale, der skal bearbejdes.
- Kontroller det materiale, der skal bearbejdes, for fremmedlegemer som søm, skruer osv., og fjern sådanne.
- Læg ikke for meget pres på produktet. Lad produktet gøre arbejdet.
- Stump, bøjede eller beskadigede knivblokke skal udskiftes.

**9.1 Hækkeklipping**

- Klip først siderne af hækken (fra bund til top) og derefter toppen.

- Klip siderne af hækken, så hækken er lidt smallere øverst.
- Brug en håndsav eller beskæresaks til at klippe tykke grene.
- Både buskskæreknaven og græsskæreknaven kan bruges til hækklipping.

## 9.2 Klipping af græs og buske

- Græs klippes bedst, når det er tørt og ikke for højt.
- Bevæg produktet jævnt fremad eller i en bue op og ned.
- Den dobbeltsidede knivblok gør det muligt at klippe i begge retninger eller med pendulbevægelser fra side til side.
- Græsskæreknaven er også velegnet til klipping af buske.
- Ved klipping af højt græs arbejdes der trinvist oppefra og i små skridt.

## 9.3 Henvisninger vedrørende brug

Klipping af hække i ensartet højde:

- Spænd en tråd ud langs hækken i den ønskede højde.
  - Klip hækken lige over tråden.
- Anbefalede klippetidspunkter (Vesteuropa):
- Løvhække: Juni og oktober
  - Nålehæk: April og august
  - hurtigt voksende hæk: fra maj ca. hver 6. uge

Vær opmærksom, hvis der ruger fugle i hækken. I dette tilfælde udskydes klippingen af hækken helt, eller man undlader at klippe netop dette område.

## 10 Rengøring og vedligeholdelse

### ADVARSEL

**Reparations- og vedligeholdelsesarbejde, der ikke er beskrevet i denne brugsanvisning, må kun udføres på et professionelt værksted. Brug kun originale reservedele.**

**Risiko for ulykker! Udfør altid vedligeholdelses- og rengøringsarbejde med batteriet taget ud. Fare for personskader! Lad produktet køle af inden påbegyndelse af enhver form for vedligeholdelses- og rengøringsarbejde. Motorelementer er meget varme. Risiko for personskade og forbrænding!**

Produktet kan starte uventet og derved medføre personskader.

- Fjern batteriet.
- Lad produktet køle af.
- Tag værktøjet ud.

### FORSIGTIG

**Brug beskyttelseshandsker, når du håndterer knivene!**

### FORSIGTIG

Når produktet er slukket, kører det stadig i lidt tid. Vent på, at produktet stopper helt.

## 10.1 Rengøring

1. Rengør knivblokken med en oliefugtet klud efter hver brug.
2. Smør knivblokken med en oliekanne eller spray efter hver brug.
3. Nedsænk ikke produktet i vand eller andre væsker med henblik på rengøring.
4. Sprøjt aldrig vand på produktet.
5. Hold beskyttelseskærme, luftslidser og motorhus fri for støv og snavs. Tør produktet af med en ren klud, eller blæs den over med trykluft ved lavt tryk. Vi anbefaler, at produktet altid rengøres umiddelbart efter brug.
6. Ventilationsåbninger må aldrig tildækkes.
7. Brug ikke rengørings- eller opløsningsmidler; disse kan angribe produktets plastdele. Sørg for, at vand ikke kan trænge ind i produktet.

## 10.2 Vedligeholdelse

1. Kontroller produktet før hver brug for åbenlyse mangler såsom løse, slidte eller beskadigede dele.
2. Kontroller, at skrueerne i knivblokken sidder fast.
3. Kontrollér afdækninger og beskyttelsesudstyr for skader og korrekt montering. Udskift i givet fald disse.
4. Små hak på skæretænderne kan du selv fjerne. Det gøres ved at skærpe skærene med en oliesten. Kun skarpe skæretænder giver god skæreydelse.
5. Stump, bøjed eller beskadigede knivblokke skal udskiftes.

## 11 Opbevaring

### Forberedelse til opbevaring

1. Fjern batteriet.
2. Rengør og kontrollér produktet for skader.
3. Dæk kniven med knivbeskyttelsen under transport eller opbevaring af produktet.
4. Gødningmidler og andre havekemikalier indeholder stoffer, der kan få metaldele til at korrodere stærkt. Opbevar ikke produktet i nærheden af disse midler.

Opbevar produktet og dets tilbehør mærkt, tørt og frostfrit og utilgængeligt for børn.

Den optimale opbevaringstemperatur er mellem 5°C og 30°C.

Opbevar produktet i den originale emballage.

Tildæk produktet for at beskytte det mod støv eller fugt. Opbevar brugsanvisningen sammen med produktet.

## 12 Reparation og bestilling af reservedele

Vær opmærksom på, at følgende dele på dette produkt slides som følge af brug eller naturligt slid, og at der er brug for følgende dele som forbrugsmaterialer.

## PAS PÅ

Iht. produktansvarsloven fraskriver vi os ansvaret for skader, der skyldes forkert reparation eller brug af ikke-originale reservedele.

Kontakt en kundeservice eller en autoriseret fagmand. Det samme gælder også for tilbehørsdele.

Reservedele og tilbehør fås hos vores service-center. Dette gøres ved at scanne QR-koden på forsiden.

### 12.1 Bestilling af reservedele

Husk at angive følgende oplysninger, når der bestilles reservedele:

- Modelbetegnelse
- Artikelnummer
- Data på mærkepladen

#### Reservedele/tilbehør

Batteri SBP2.0 artikel-nr.:	7909201708
Batteri SBP4.0 artikel-nr.:	7909201709
Oplader SBC2.4A artikel-nr.:	7909201710
Oplader SBC4.5A artikel-nr.:	7909201711
Oplader SDBC2.4A artikel-nr.:	7909201712
Oplader SDBC4.5A artikel-nr.:	7909201713
StarterSæt SBSK2.0 artikel-nr.:	7909201720
StarterSætSBSK4.0 artikel-nr.:	7909201721

### 13 Bortskaffelse og genanvendelse

#### Oplysninger om emballage



Emballeringsmaterialerne er genanvendelige. Emballage skal bortskaffes jf. gældende miljøregler.

#### Oplysninger om loven om brugt elektrisk og elektronisk udstyr (elskrot)



**Brugt elektrisk og elektronisk udstyr (elskrot) hører ikke til husholdningsaffaldet, men skal indsamles og/eller bortskaffes separat!**

- Brugte (genopladelige) batterier, der ikke er permanent installeret i et brugt apparat, skal udtages i intakt tilstand inden aflevering! Sådanne batterier skal bortskaffes i henhold til batteriloven.
- Ejere og/eller brugere af elektriske og elektroniske apparater er juridisk forpligtet til at returnere sådanne efter brug.
- Slutbrugeren er eneansvarlig for at slette sine personlige oplysninger på det brugte apparat, der skal bortskaffes!

- Symbolet med den overstregede skraldespand betyder, at brugte elektriske og elektroniske apparater (elskrot) ikke må bortskaffes sammen med husholdningsaffald.
- Brugte elektriske og elektroniske apparater (elskrot) kan afleveres gratis på følgende steder:
  - Offentlige bortskaffelses- og/eller indsamlingssteder (f.eks. kommunale genbrugsstationer)
  - Salgssteder for elektroniske apparater (fysiske butikker og online), forudsat at forhandleren er forpligtet til at tage sådanne apparater retur - eller tilbyde dette frivilligt.
  - Du kan gratis aflevere op til tre brugte elektriske apparater pr. apparattype, med en maksimal kantlængde på 25 centimeter, hos producenten uden først at skulle købe et nyt apparat hos samme, eller du kan aflevere sådanne apparater på et andet autoriseret indsamlingssted i dit nærområde.
  - Du kan indhente yderligere tilbagetagningsbetingelser hos producenten og distributører hos disses respektive kundeservice.
- Hvis et nyt elektrisk apparat leveres af producenten til en privat husstand, kan producenten foranledige, at det gamle elektriske apparat afhentes gratis efter anmodning fra slutbrugeren. For at gøre dette skal du kontakte producentens kundeservice.
- Disse erklæringer gælder kun for apparater, der installeres og sælges i landene i EU, og som er underlagt det europæiske direktiv 2012/19/EU. I lande uden for EU kan der gælde forskellige regler for bortskaffelse af brugte elektriske og elektroniske apparater (elskrot).

#### Oplysninger om (genopladelige) lithium-ion-batterier



**Batteriet skal fjernes inden bortskaffelse af apparatet!**

- Smid ikke batteriet i husholdningsaffaldet, på et bål (eksplosionsfare) eller i vandet. Beskadede batterier kan skade miljøet og dit helbred, hvis giftige dampe eller væsker slipper ud.
- Defekte eller brugte batterier skal genvindes iht. direktivet 2006/66/EF.
- Apparatet og opladeren må kun afleveres på en genbrugsstation. De anvendte plast- og metaldele kan adskilles efter type og dermed genbruges.
- Batterierne skal bortskaffes i afladet tilstand. Vi anbefaler, at man tildækker polerne med tape for at beskytte mod kortslutning. Forsøg ikke at åbne batteriet.
- Bortskaf batterierne i henhold til de lokale bestemmelser. Batterierne skal afleveres på en genbrugsstation med henblik på miljøvenligt genbrug. Forhør dig hos kommunen.

### 14 Afhjælpning af fejl

Fejl	Mulig årsag	Afhjælpning
Produktet starter ikke.	Batterieffekten er for lav.	Oplad batteriet.
	Batteriet er ikke sat korrekt i.	Skub batteriet ind i batteriholderen. Batteriet går hørbart i indgreb.
	Tænd/sluk-kontakt defekt.	Kontakt vores kundeservice.
	Motor defekt.	
Produktet arbejder med afbrydelser.	Intern løs forbindelse.	Kontakt vores kundeservice.
	Tænd/sluk-kontakt defekt.	

Fejl	Mulig årsag	Afhjælpning
Knivblokken bliver varm.	Knivblokken er stump.	Kontroller knivblokken, slib den, eller kontakt vores kundeservice.
	Knivblokken har hak.	
	For stor friktion på grund af manglende smøring.	Smør knivblokken.
Dårligt klipperesultat	Knivblokken er stump.	Kontroller knivblokken, slib den, eller kontakt vores kundeservice.
	For stor friktion på grund af manglende smøring.	Smør knivblokken.
	Snavset knivblok.	Rengør knivblokken.
	Dårlig klippeteknik.	Se arbejdsinstrukserne.

## 15 Garantivilkår – Scheppach 20V IXES-serie

Revisionsdato 11.07.2023

### Kære kunde,

vores produkter er underlagt streng kvalitetskontrol. Skulle et produkt alligevel ikke fungere korrekt, beklager vi dette meget og beder dig kontakte vores kundeservice, der er angivet på garantikortet. Vi hjælper dig også gerne telefonisk via servicenummeret. Formålet med følgende oplysninger er at hjælpe dig med at behandle og løse problemer problemfrit i tilfælde af skader.

### For at kunne fremsætte garantikrav gælder følgende:

- Disse garantivilkår** regulerer vores yderligere producentgaranti for købere (private slutbrugere) af nye produkter. De lovpligtige garantikrav påvirkes ikke af denne garanti. Den forhandler, som du har købt produktet af, er ansvarlig for disse.
- Garantien** omfatter udelukkende fejl eller mangler i nye produkter, som du har købt, og som skyldes en materiale- eller fabriktionsfejl og begrænser sig - efter vores skøn - til gratis reparation af sådanne fejl eller mangler eller ombytning af produktet (evt. også ombytning med en nyere model). Erstatte produkter eller dele overgår til vores ejendom. Vær opmærksom på, at vores produkter ikke er konstrueret til erhvervs-mæssig, håndværksmæssig eller professionel brug. En garantisag kan derfor ikke komme på tale, hvis produktet har været brugt i erhvervs-, håndværks- eller industrivirksomheder inden for garantiperioden eller har været udsat for tilsvarende belastninger.
- Følgende er ikke omfattet af vores garanti:**
  - Skader på produktet forårsaget af tilsidesættelse af monteringsvejledningen, ukorrekt installation, tilsidesættelse af brugsanvisningen (f.eks. tilslutning til forkert netspænding eller strømtype) eller vedligeholdelses- og sikkerhedsbestemmelserne eller ved brug af produktet under uegnede miljøforhold samt mangel på pleje og vedligeholdelse.
  - Skader på produktet forårsaget af misbrug eller forkert brug (som f.eks. overbelastning af produktet eller brug af uautoriseret værktøj eller tilbehør), indtrængning af fremmedlegemer i produktet (som f.eks. sand, sten eller støv), transportskader, brug af vold eller eksterne påvirkninger (som f.eks. skader forårsaget af fald).

- Skader på produktet eller dele af produktet, der skyldes tilsigtet, normal (driftsbetingede) eller anden naturlig slitage samt skader og/eller slitage på sliddele.
  - Fejl og mangler ved produktet forårsaget af brug af tilbehør, supplerende eller reservedele, der ikke er originale dele eller ikke anvendes som tilsigtet.
  - Produkter, hvorpå der er foretaget ændringer eller modifikationer.
  - Mindre afvigelse fra den ønskede beskaffenhed, som er irrelevante for produktets værdi og anvendelighed.
  - Produkter, på hvilke der er udført uautoriserede reparationer eller indgreb, især af uautoriseret tredjepart.
  - Hvis mærkningen på produktet eller produktets identifikationsoplysninger (maskinmærket) mangler eller er ulæselig.
  - Produkter, der er stærkt forurenede og derfor afvises af servicepersonalet.
  - Erstatningskrav og følgeskader er generelt udelukket fra denne garanti.
- Garantiperioden** er normalt **5 år** (12 måneder for (genopladelige) batterier) og begynder fra og med produktets købsdato. Datoen på den originale købskvittering er afgørende. Garantikrav skal fremsættes, så snart fejlen/manglen konstateres. Fremsættelse af garantikrav efter garantiperiodens udløb er udelukket. Reparation eller ombytning af produktet medfører ikke en forlængelse af garantiperioden, ligesom denne service heller ikke indleder en ny garantiperiode for produktet efter for installerede reservedele. Dette gælder også ved brug af lokale tjenester. Det pågældende produkt skal forelægges for eller fremsendes til kundeservice i renjort stand sammen med en kopi af købskvitteringen - som skal indeholde oplysninger om købsdato og produktbetegnelse. Hvis et produkt fremsendes i ufuldstændig stand uden det komplette leveringsomfang, vil det manglende tilbehør blive krediteret/fratrullet, hvis produktet ombyttes eller refunderes. Delvist eller helt adskilte produkter kan ikke accepteres som garantikrav. Er reklamationen uberettiget og/eller uden for garantiperioden, afholder køber som udgangspunkt transportomkostningerne og -risikoen. **Garantikrav bedes anmeldt på forhånd til servicecenteret (se nedenfor).** Som udgangspunkt aftales det, at det defekte produkt med en kort beskrivelse af fejlen fremsendes til nedenstående serviceadresse via organiseret returnering eller -



i tilfælde af reparation uden for garantiperioden - med tilstrækkelig porto under hensyntagen til relevante retningslinjer for emballage og forsendelse. **Sørg venligst for, at produktet af sikkerhedsmæssige årsager (afhængigt af model) er fri for alle driftsstoffer, når det returneres.** Produktet, der sendes til vores servicecenter, skal emballeres på en sådan måde, at skader på det reklamerede produkt undgås under transporten. Så snart reparationen/ombytningen er udført, returnerer vi varen gratis til dig. Hvis produkter ikke kan repareres eller ombyttes, kan vi efter eget skøn refundere et beløb op til købsprisen for det defekte produkt med fradrag for slitage. Disse garantier gælder kun for den oprindelige private køber og kan ikke tildeles eller overdrages.

5. **Forlængelse af garantiperioden til 10 år:** Scheppach tilbyder en yderligere garantiforlængelse på 5 år på produkter i Scheppach 20V-serien. Garantiperioden for disse produkter er således i alt 10 år. Undtaget herfra er (genopladelige) batterier, opladere og tilbehør. Du kan benytte dig af denne garantiudvidelse ved at registrere dit Scheppach-produkt herfra online på <https://Garantie.scheppach.com> senest 30 dage fra købsdatoen. Efter udført online-registrering modtager du en bekræftelse på den varerelaterede garantiforlængelse.

6. **Til fremsættelse af garantikrav bedes du kontakte vores service-center.**

**Du bedes venligst benytte formularen på vores websted:** <https://www.scheppach.com/de/service>

**Undlad venligst at tilsende os produkter uden først at kontakte os og registrere dig hos vores servicecenter.**

**For at kunne fremsætte garantikrav er det en ufravigelig forudsætning, at du først kontakter vores servicecenter.** Garantikrav skal fremsættes senest 14 dage efter, at fejlen eller manglen er konstateret, og inden garantiperioden udløber. Dette kræver det originale købsbevis og, hvis relevant, bekræftelse af den varerelaterede garantiforlængelse.

7. **Behandlingstid** - Vi behandler som udgangspunkt reklamationer inden for 14 dage efter modtagelsen i vores servicecenter. Hvis den oplyste behandlingstid i særlige tilfælde skulle blive overskredet, informerer vi dig i god tid.
8. **Sliddele er generelt ikke omfattet af garantien!** - Sliddele er: a) medfølgende, påmonterede og/eller installerede (genopladelige) batterier og b) alle modelafhængige sliddele (bl.a. remme, savklinger, indsatsværktøjer, slibeskiver, filtre, kulbørster osv.; se brugsanvisningen). Undtaget fra garantien er batterier, der er dybafladet eller har beskadigede huse og/eller batteripoler.
9. **Prisoverslag** - Vi kan reparere produkter, der ikke (længere) er dækket af garantien, mod beregning. På forespørgsel hos vores servicecenter kan du fremsende de defekte produkter for at få et prisoverslag og evt. skriftligt anmode servicecentret om at foretage reparation (pr. post, e-mail). Der vil ikke blive foretaget yderligere behandling uden din anmodning om reparation.
10. **Andre krav**, end de ovennævnte kan ikke fremsættes.

**Garantivilkårene** gælder kun i den version, der er gældende på tidspunktet for reklamationen og kan findes på vores websted ([www.scheppach.com](http://www.scheppach.com)) . Ved oversættelser er den tyske version altid gældende.

**Scheppach GmbH · Günzburger Str. 69 · 89335 Ichenhausen (Tyskland)**

**Telefon: +800 4002 4002 ·**

**E-Mail: [customerservice.DK@scheppach.com](mailto:customerservice.DK@scheppach.com) ·**

**Internet: <https://www.scheppach.com>**

Vi forbeholder os retten til at foretage ændringer i disse garantivilkår til enhver tid uden forudgående varsel.

## 16 EU-overensstemmelseserklæring

**Oversættelse af den originale overensstemmelseserklæring**

**Producent:**

Scheppach GmbH  
Günzburger Straße 69  
D-89335 Ichenhausen, Tyskland

Vi erklærer under eget ansvar, at det her beskrevne produkt overholder de gældende direktiver og standarder.

Mærke: **SHEPPACH**  
Art.-betegnelse: **BATTERIDREVET GRÆS- OG BUSKSAKS C-HTGS200-X 5912205900**

Art.-nr.

**EU-direktiver:**

2014/30/EU, 2006/42/EF, 2000/14/EF\_2005/88/EF, 2011/65/EU\*

\* Genstanden, der beskrives ovenfor i erklæringen, opfylder forskrifterne i Europa-Parlamentets og Rådets direktiv 2011/65/EU af 8. juni 2011 om begrænsning af anvendelsen af visse farlige stoffer i elektrisk og elektronisk udstyr.

**Anvendte standarder:**

EN 62841-1:2015/A11:2021; EN 62841-4-2:2019; EN IEC 55014-1:2021; EN IEC 55014-2:2021

**Dokumentationsansvarlig:**

David Rümpelein  
Günzburger Str. 69  
D-89335 Ichenhausen  
Ichenhausen, 24.11.2023

  
Simon Schünk  
Division Manager Product Center

  
Andreas Pecher  
Head of Project Management

## Innholdsfortegnelse

1	Innledning.....	208
2	Produktbeskrivelse (fig. 1).....	208
3	Leveringsomfang (fig. 1) .....	209
4	Tiltenkt bruk.....	209
5	Sikkerhetsinstruksjoner.....	209
6	Tekniske data.....	212
7	Utpakking .....	212
8	Betjening .....	212
9	Arbeidsinstrukser .....	213
10	Rengjøring og vedlikehold.....	214
11	Lagring .....	214
12	Reparasjon og reservedelsbestilling .....	214
13	Kassering og gjenvinning.....	215
14	Feilhjelp.....	215
15	Garantibetingelser – Schepbach 20V IXES serie .....	216
16	EU-samsvarserklæring.....	217
17	Utvidet tegning .....	230

## Forklaring av symbolene på produktet

Bruken av symboler i denne håndboken er ment å gjøre deg oppmerksom på potensielle risikoer. Sikkerhetsymbolene og forklaringene som følger med dem må bli forstått. Advarslene i seg selv eliminerer ingen risikoer og kan ikke erstatte riktige ulykkesforebyggende tiltak.

	Før igangsetting må bruksanvisningen og sikkerhetsinstruksjonene leses og følges!
	Obs! Unnlatelse av å følge sikkerhetsskiltene og advarslene som er festet på produktet, samt unnlatelse å følge sikkerhets- og betjeningsinstruksjonene kan føre til alvorlige personskader eller til og med død.
	Bruk vernebrille.
	Bruk vernehansker!
	Bruk hørselsvern.
	Produktet skal ikke utsettes for regn. Produktet skal bare stasjoneres, lagres og drives under tørre omgivelsesforhold.
	Fare for deler som kastes ut mens motoren går.

	Obs! Fare for personskader pga. roterende kniver.
	Sørg for at andre personer overholder tilstrekkelig sikkerhetsavstand.
	Garantert lydeffektnivå for produktet.
	Litium-ion batteri
	Produktet tilsvarer de aktuelle europeiske direktivene.

## 1 Innledning

### Produsent:

Schepbach GmbH  
Günzburger Straße 69  
D-89335 Ichenhausen

### Kjære kunde

Vi ønsker deg mye glede og lykke til ved arbeider med ditt nye produkt.

### Merknad:

Produsenten av dette produktet er i henhold til loven om produktansvar ikke ansvarlig for skader, som oppstår på dette produktet eller grunnet dette produktet ved:

- Feil behandling
- Ignorering av brukerveiledningen
- Reparasjoner fra tredjeparter, ikke autoriserte fagfolk
- Montering og utskifting av ikke originale reservedeler
- Ikke-tiltenkt bruk

### Vær oppmerksom på følgende:

Brukerveiledningen er del av produktet.

Den inneholder viktige instruksjoner om hvordan du arbeider sikkert, faglig korrekt og økonomisk, hvordan du unngår farer, sparer reparasjonskostnader, reduserer nedetider og øker påliteligheten og levetiden til produktet. I tillegg til sikkerhetsbestemmelsene i denne brukerveiledningen må du absolutt overholde gjeldende forskrifter for drift av produktet i landet ditt.

Gjør deg kjent med alle betjenings- og sikkerhetsinstruksjoner før du bruker produktet. Driv produktet kun som beskrevet og for de angitte bruksområdene. Oppbevar brukerveiledningen på et trygt sted og overlever alle dokumenter hvis du gir produktet videre til tredjepart.

## 2 Produktbeskrivelse (fig. 1)

1. Gressklippekniv
- 1a. Tannkrans gressklippekniv
2. Opplåsingstaster for knivfeste
3. Motor-/hus
4. Startsperr
5. På-/av-bryter
6. Håndtak
7. Batteri-holder
8. Buskskjærekniv

- 8a. Tannkrans buskskjærekniv
- 9. Buskskjæreknivbeskyttelse
- 10. Gressklippeknivbeskyttelse
- 11. Opplåsingstast (batteri)
- 12. Batteri\*

\* = ikke inkludert i leveringsomfanget!

### 3 Leveringsomfang (fig. 1)

Pos.	Antall	Betegnelse
1.	1 x	Gressklippekniv
8.	1 x	Buskskjærekniv
9.	1 x	Buskskjæreknivbeskyttelse
10.	1 x	Gressklippeknivbeskyttelse
	1 x	Batteridrevet gress- og busksaks
	1 x	Brukerveiledning

### 4 Tiltent bruk

Produktet er kun beregnet for klipping og trimming av tynne skudd på hekker, busker og prydbusker og til klipping av gress på kanter og på små områder.

Produktet skal bare benyttes iht. dets formål. Enhver bruk som går utover dette er ikke tiltent. Brukeren/operatøren, og ikke produsenten, er ansvarlig for materielle skader eller personskader av enhver art som forårsakes av dette.

Det å følge sikkerhetsinstruksjonene, montasjeanvisningen og brukerveiledningen er også en del av forskriftsmessig bruk.

Personer som bruker og vedlikeholder produktet, må kjenne godt til det og være orientert om mulige farer.

Foretas det endringer på produktet, påtar ikke produsenten seg noe ansvar for skader som kan oppstå som følge av dette.

Produktet bare brukes med originaldelene og originaltilbehør fra produsenten.

Sikkerhets-, arbeids- og vedlikeholdsforskriftene til produsenten og målene som er spesifisert i de tekniske dataene, må overholdes.

Vennligst merk at våre produkter forskriftsmessig sett ikke ble konstruert for bruk innen handel, håndverk og industri. Vi påtar oss intet garantiansvar dersom produktet benyttes innen handel, håndverk eller industri, eller ved likestilte aktiviteter.

### Forklaring av signalordene i brukerveiledningen

**⚠ FARE**

**Signalord for å indikere en overhengende farlig situasjon som, hvis den ikke unngås, vil resultere i død eller alvorlig personskade.**

**⚠ ADVARSEL**

**Signalord for å indikere en mulig farlig situasjon som, hvis den ikke unngås, kan føre til død eller alvorlig personskade.**

**⚠ FORSIKTIG**

**Signalord for å indikere en potensielt farlig situasjon som, hvis den ikke unngås, kan føre til mindre eller moderat personskade.**

**OBS**

**Signalord for å indikere en mulig farlig situasjon som, hvis den ikke unngås, kan føre til materielle skader på produktet eller eiendom/ eiendeler.**

### 5 Sikkerhetsinstruksjoner

**⚠ ADVARSEL**

**Les alle sikkerhetsinstruksjoner, anvisninger, illustrasjoner og tekniske data, som er vedlagt el-verktøyet.**

Unnlatelse av å overholde de påfølgende anvisningene kan føre til elektrisk støt, brann og/eller alvorlige personskader.

#### Oppbevar alle sikkerhetsinstruksjoner og anvisninger for fremtiden.

Begrepet "El-verktøy" som brukes i sikkerhetsinstruksjonene gjelder for strømdrevne el-verktøy (med strømledning) eller batteridrevne el-verktøy (uten strømledning).

#### 1) Sikkerhet på arbeidsplassen

- a) **Hold arbeidsområdet rent og godt belyst.** Uorden eller ubelyste arbeidsområder kan føre til ulykker.
- b) **Ikke arbeid med el-verktøyet i eksplosjonsfarlig omgivelse, der det befinner seg brennbare væsker, gass eller støv.** El-verktøyet lager gnister, som kan antenne støvet eller dampen.
- c) **Hold barn og andre personer unna når du bruker el-verktøyet.** Hvis du blir distraheret, kan du miste kontrollen over el-verktøyet.

#### 2) Elektrisk sikkerhet

- a) **Tilkoblingspluggen til el-verktøyet må passe inn i stikkkontakten. Støpselet må på ingen måter endres. Ikke bruk adapterpluggen sammen med jordet el-verktøy.** Uendrede støpsler og passende stikkontakter reduserer risikoen for elektrisk støt.
- b) **Unngå kroppskontakt med jordete overflater til f.eks. rør, radiatorer, ovner og kjøleskap.** Det består en økt risiko for elektrisk støt, når din kropp er jordet.
- c) **Hold el-verktøy unna regn og fuktighet.** Hvis det kommer inn vann i et el-verktøy øker dette faren for elektrisk støt.
- d) **Ikke misbruk tilkoblingsledningen til å bære el-verktøyet, til å henge opp eller å trekke ut støpselet fra stikkkontakten. Hold tilkoblingsledningen unna varme, olje, skarpe kanter eller bevegelige deler.** Skadde eller sammenviklede tilkoblingsledninger øker risikoen for elektrisk støt.

- e) Når du arbeider med et el-verktøy utendørs, må du kun bruke skjøteledninger, som også er egnet for utendørs bruk. Bruken av en skjøteledning som er egnet for utendørs bruk reduserer risikoen for elektrisk støt.
- f) Hvis det ikke er mulig å unngå drift av el-verktøyet i fuktig omgivelse, må du bruke en feilstørbryter. Bruk av en feilstørbryter reduserer faren for elektrisk støt.

### 3) Sikkerhet til personer

- a) Vær oppmerksom, pass på hva du holder på med, og gå fornuftig frem ved arbeid med et el-verktøy. Ikke bruk el-verktøy når du er trett eller er påvirket av narkotika, alkohol eller medikamenter. Ett øyeblikks uaktsomhet ved bruk av el-verktøyet kan føre til alvorlige personskader.
- b) Bruk personlig verneutstyr og alltid vernebriller. Bruk av personlig verneutstyr, som støvmaske, sklisikre vernesko, sikkerhets hjelm eller hørselsvern, alt etter type og bruk av el-verktøyet, reduserer faren for personskader.
- c) Unngå utilsiktet idriftsetting. Forsikre deg om at el-verktøyet er slått av, før du kobler det til på strømforsyningen og/eller batteriet, samt løfter eller bærer det. Hvis du har fingeren på bryteren mens du bærer el-verktøyet eller kobler el-verktøyet til strømforsyningen mens det er slått på, kan dette føre til ulykker.
- d) Fjern innstillingsverktøy eller skrunøkler, før du slår på el-verktøyet. Et verktøy eller en nøkkel, som befinner seg i en dreierende del av el-verktøyet, kan føre til personskader.
- e) Unngå unormal kroppsholdning. Sørg for sikkert fotfeste og hold alltid likevekten. Slik kan du i uventede situasjoner bedre kontrollere el-verktøyet.
- f) Bruk egnede klær. Du skal ikke benytte vide klær eller smykker. Sørg for at hår og klær holdes unna bevegelige deler. Løst sittende klær, smykker eller langt hår kan hektes fast i bevegelige deler.
- g) Hvis det er mulig å montere støvavtrekks- og -opsamlingsinnretninger, må de tilkobles og brukes på riktig måte. Bruk av et støvavtrekk kan redusere støvrelaterte farer.
- h) Men du må ikke føle deg for sikker, og ikke heve deg selv over sikkerhetsreglene for el-verktøy, selv om du etter hyppig bruk er kjent med el-verktøyet. Uaktsom handling kan i løpet av et brøkdels sekund føre til alvorlige personskader.

### 4) Bruk og behandling av el-verktøyet

- a) Du skal ikke overbelaste el-verktøyet. Bruk et el-verktøy som er egnet for arbeidet som skal utføres. Med passende el-verktøy arbeider du bedre og sikrere i det angitte effektområdet.
- b) Ikke bruk el-verktøy, som har defekt bryter. El-verktøy, som ikke lenger kan slås på eller av, er farlig og må repareres.
- c) Trekk støpselet ut av stikkkontakten og/eller fjern det avtakbare batteriet, før du foretar innstillinger på apparatet, skifter deler til bruksverktøyet som brukes eller legger bort el-verktøyet. Denne forholdsregelen hindrer utilsiktet start av el-verktøyet.

- d) El-verktøy som ikke er i bruk, må oppbevares utenfor rekkevidden til barn. Ikke la personer bruke el-verktøyet, som ikke er kjent med det eller ikke har lest disse anvisningene. Elektroverktøy er farlige, når de brukes av uerfarne personer.
- e) El-verktøy og bruksverktøy som brukes krever nøye pleie. Kontroller om bevegelige deler fungerer feilfritt og ikke klemmer, om deler er brukket eller ødelagt, slik at funksjonen til el-verktøyet er redusert. Sørg for at skadde deler repareres før el-verktøyet brukes. Mange ulykker skyldes dårlig vedlikeholdt el-verktøy.
- f) Skjæreverktøy skal holdes skarpe og rene. Korrekt pleide skjæreverktøy med skarpe skjærekanten er mindre utsatt for fastsetting og lettere å føre.
- g) El-verktøy, tilbehør, bruksverktøy osv. skal brukes tilsvarende disse anvisningene. Derved må du ta hensyn til arbeidsforholdene og arbeidet som skal utføres. Bruk av el-verktøy til andre formål enn det som regnes som tiltenkt bruk kan føre til farlige situasjoner.
- h) Sørg for at håndtak og håndtaksflater holdes tørre, rene og fri for olje og fett. Glatte håndtak og håndtaksflater tillater ikke sikker betjening og styring av el-verktøyet i uforutsigbare situasjoner.

### 5) Service

- a) El-verktøyet skal kun repareres av kvalifisert fagpersonell og kun med original-reservedeler. Dermed sikres det at sikkerheten til el-verktøyet opprettholdes.

### Bruk og behandling av det batteridrevne verktøyet

- a) Batterier må kun lades med ladeapparater som anbefales av produsenten. Gjennom et ladeapparat, som er egnet for en bestemt type batterier, er det brannfare, hvis det brukes med andre batterier.
- b) Benytt kun batterier som er ment for dette i elektroverktøy. Bruken av andre batterier kan føre til personskader og brannfare.
- c) Sørg for at batterier som ikke er i bruk holdes unna binders, mynter, nøkler, spiker, skruer eller andre små metallgjenstander, som kan forårsake en forbindelse på kontaktene. En kortslutning mellom batterikontaktene kan føre til forbrenninger eller brann.
- d) Ved feil bruk kan væske lekke ut av batteriet. Unngå kontakt med denne væsken. Ved utilsiktet kontakt må væsken skylles av med vann. Dersom væsken kommer i øynene, må det i tillegg konsulteres legehjelp. Batterivæske som trer ut kan føre til hudirritasjon eller forbrenninger.
- e) Ikke bruk batterier som er skadet eller som er endret. Skadete eller endrede batterier kan oppføre seg uforutsigbart og føre til brann, eksplosjon eller fare for personskader.
- f) Batteriet må ikke utsettes for brann eller for høye temperaturer. Brann eller temperaturer på over 130 °C kan føre til eksplosjon.

- g) **Følg alle veiledninger for lading og sørg for at batteriet eller batteriverktøyet aldri lades utenfor temperaturområdet som er angitt i bruksanvisningen.** Feil lading eller lading utenfor det tillatte temperaturområdet kan ødelegge batteriet og øke brannfaren.
- h) **Føret aldri vedlikehold av skadde batterier.** Vedlikehold av batterier skal kun utføres av produsenten eller autoriserte kundeserviceinstanser.

## Sikkerhetsinstruksjoner for hekksakser

- a) **Hold alle kroppsdelene unna kniven. Ikke prøv å fjerne skjæregods eller holde fast materiale som skjæres mens kniven er i gang.** Knivene fortsetter å bevege seg etter at bryteren er slått av. Ett øyeblikks uoppmerksomhet ved bruk av hekksaksen kan føre til alvorlige personskader.
- b) **Bær hekksaksen i hånden med kniven i ro og pass på at du ikke betjener bryteren.** Ved å bære hekksaksen på riktig måte reduseres risikoen for utilsikket drift og personskade fra kniven.
- c) **Ved transport eller oppbevaring av hekksaksen må du alltid trekke dekslet over kniven.** Forskriftsmessig håndtering av hekksaksen reduserer faren for personskade fra kniven.
- d) **Sørg for at alle brytere er slått av og at batteriet er fjernet før du fjerner fastklemt skjæregods eller utfører service på produktet.** Uventet drift av hekksaksen mens du fjerner fastklemt materiale kan føre til alvorlige personskader.
- e) **Hold hekksaksen kun på isolerte håndtaksflatene, siden skjærekniven kan støte på skjulte strømledninger eller den egne nettkabelen.** Ved kontakt av knivene med en strømførende ledning kan også deler av apparatet som er av metall bli strømførende og føre til elektrisk støt.
- f) **Hold alle strømledninger unna skjærområdet.** Ledninger kan være skjult i hekker og busker og ved et uhell kuttes av kniven.
- g) **Ikke bruk hekksaksen i dårlig vær, spesielt når det er fare for tordenvær.** Det reduserer faren for å bli truffet av lynnedslag.

## Ytterligere sikkerhetsinstruksjoner

- Bruk alltid vernehansker, vernebriller, hørselsvern, solide sko og lange bukser når du arbeider med dette produktet.
- Hekksaksen er beregnet for arbeid der operatøren står på bakken og ikke på en stige eller annen ustabil overflate.
- Elektrisk fare, hold minst 10 m avstanden til luftledninger.
- Ikke forsøk å frigjøre en blokkert/fastkjørt knivbjelke før du har slått av produktet og fjernet batteriet. Det er fare for personskader!
- Knivene skal regelmessig kontrolleres for slitasje og slipes på nytt. Sløve kniver overbelaster produktet. Skader som resulterer av dette omfattes ikke av garantien.
- Hvis du blir avbrutt mens du arbeider med produktet, må du først stoppe det aktuelle arbeidet og deretter slå av produktet.

- **El-verktøy som ikke er i bruk, må oppbevares utenfor rekkevidden til barn. Ikke la personer bruke el-verktøyet, som ikke er kjent med det eller ikke har lest disse anvisningene.** Elektroverktøy er farlige, når de brukes av uerfarne personer.

## Resterende risikoer

Produktet er konstruert og bygget i henhold til nyeste tekniske standarder og anerkjente sikkerhetstekniske regler. Likevel kan det oppstå enkelte restfarer ved arbeidet.

- Kuttskader.
- Skade av øynene, hvis det ikke brukes foreskrevet øyeskyttelse.
- Hørselsskader, hvis det ikke brukes foreskrevet hørselsvern.
- Restfarer kan minimeres dersom "Sikkerhetshenvisninger" og "Forskriftsmessig bruk" samt bruksanvisningen som helhet følges.
- Bruk produktet slik det anbefales i denne brukerveiledningen. På denne måten oppnår du at produktet gir optimal ytelse.
- Dessuten kan det, på tross av alle forholdsregler som treffes, finnes muligheter for ikke-åpenbare restfarer.

 <b>ADVARSEL</b>
Under drift danner dette el-verktøyet et elektromagnetisk felt. Dette feltet kan under visse omstendigheter skade aktive eller passive medisinske implantater. For å redusere faren for alvorlige eller dødelige farer anbefaler vi at personer med medisinske implantater forhører seg med legen sin eller produsenten av implantatet før elektroverktøyet betjenes.

 <b>ADVARSEL</b>
Ved langvarig arbeid kan operatøren oppleve sirkulasjonsforstyrrelser (hånd-arm vibrasjonssyndrom) på grunn av vibrasjoner i operatørens hender. Hånd-arm vibrasjonssyndromet er en vaskulær sykdom hvor de små blodkarene på fingrene og tærne får sporadiske kramper. De berørte områdene er ikke lenger tilstrekkelig forsynt med blod og ser således meget bleke ut. Hyppig bruk av vibrerende produkter kan forårsake nerveskader hos personer som har nedsatt blodsirkulasjon (f.eks. røykere, diabetikere). Hvis du merker uvanlige svekkelser, må du stoppe arbeidet omgående og oppsøke en lege.

<b>OBS</b>
Produktet er en del av 20V IXES-serien og skal kun brukes med batterier fra denne serien. Batterier skal kun lades med ladere fra denne serien. Herved må du følge spesifikasjonene til produsenten.

**⚠ ADVARSEL**

Vær oppmerksom på sikkerhetsanvisningene og merknadene for lading og riktig bruk som er gitt i brukerveiledningen til batteriet og laderen fra 20V IXES-serien. En detaljert beskrivelse av ladeprosessen og ytterligere informasjon finnes i denne separate bruksanvisningen.

**6 Tekniske data**

Batteridrevet gress- og busksaks	C-HTGS200-X
Motorspenning	20 V 
Tomgangsturtall $n_0$	1200 min <sup>-1</sup>
Skjærebredde gressklippekniv	90 mm
Skjærelengde buskskjærekniv	200 mm
Vekt (uten batteri, med begge skjæresettene)	0,96 kg

Med forbehold om tekniske endringer!

**Støy og vibrasjon**

**⚠ ADVARSEL**

Støy kan ha en alvorlig innvirkning på helsen din. Hvis maskinstøyen overstiger 85 dB, bruk egnet hørselsvern for deg selv og alle i nærheten.

Støy- og vibrasjonsverdier ble beregnet tilsvarende EN 62841-1.

**Støyverdier**

Gressklippekniv

Lydtrykk $L_{pA}$	78,9 dB
Støyeffekt $L_{wA}$	86,9 dB
Måleusikkerhet $K_{wA}$	3 dB

Buskskjærekniv

Lydtrykk $L_{pA}$	75,8 dB
Støyeffekt $L_{wA}$	83,8 dB
Måleusikkerhet $K_{wA}$	3 dB

**Vibrasjonsverdier**

Vibrasjon $a_h$ gressklippekniv	1,309 m/s <sup>2</sup>
Vibrasjon $a_h$ buskskjærekniv	2,553 m/s <sup>2</sup>
Måleusikkerhet K	1,5 m/s <sup>2</sup>

Den angitte totale vibrasjonsverdien og den totale støyemisjonsverdien er blitt målt iht. en standardisert testmetode og kan brukes for sammenligning av et el-verktøy med et annet.

De angitte støyemisjonsverdiene og den angitte totale vibrasjonsverdien kan også benyttes til en foreløpig vurdering av belastningen.

**⚠ ADVARSEL**

**Støyemisjonen og vibrasjonsutslippsverdien kan ved den faktiske bruken av el-verktøyet skille seg fra de angitte verdiene, avhengig av type og måte, som el-verktøyet brukes, spesielt, hvilken type arbeidsstykke som bearbeides.**

Prøv å holde belastningen lavest mulig. Eksempler på tiltak: begrenset av arbeidstiden. Derved skal en ta hensyn til alle aspektene til driftssyklusen (for eksempel perioder, der el-verktøyet er slått av, og slike, der det er slått på, men drives uten belastning).

**7 Utpakking**

**⚠ ADVARSEL**

**Produktet og emballasjematerialer er ikke et leketøy!**

**Barn skal ikke leke med plastposer, folier og smådeler! Det er fare for svelging og kvelning!**

- Åpne emballasjen og ta produktet forsiktig ut.
- Fjern emballasjematerialet samt emballasje- og transportsikringene (hvis der er noen).
- Sjekk at leveringsomfanget er fullstendig.
- Kontroller produktet og tilbehørsdeler for transportskader. Meld eventuelle skader straks til transportselskapet som leverte produktet. Senere reklamasjoner vil ikke bli godtatt.
- Hvis det er mulig, bør du bevare emballasjen til garantiperioden er over.
- Gjør deg kjent med produktet ved hjelp av brukerveiledningen før du tar det i bruk.
- Når det gjelder tilbehør, slitasje- og reservedeler, skal du kun bruke originaldeler. Reservedeler får du hos din fagforhandler.
- Oppgi ved bestillinger våre artikkelnumre, samt type og byggeår for produktet.

**8 Betjening**

Den batteridrevne gress- og busksaksen er et kombinasjonsprodukt med to utskiftbare skjæreinnetninger. Ved bruk som busksaks (hekksaks) brukes en buskskjærkniv som skjæreinnetning. Fangtennene er avrundet sideveis av sikkerhetsgrunner og er forskjøvet for å redusere faren for personskade. Når den brukes som gressaks, brukes en gressklippekniv med flere tenner som skjæreinnetting.

**⚠ ADVARSEL**

**Fare for personskader!**

Fjern batteriet fra el-verktøyet før du utfører noe arbeid på el-verktøyet (f.eks. vedlikehold, verktøyskift osv.) samt når du transporterer og oppbevarer det. Det er fare for personskader hvis på-/av-bryteren betjenes utilsiktet.



**⚠ ADVARSEL****Mulighet for elektrisk støt og skader på produktet!**

Kontakt med en strømførende ledning under kutting kan føre til elektrisk støt. Skjæring i fremmedlegemer kan forårsake skader på knivbjelken.

- Før du klipper, sjekk hekker og busker for skjulte gjenstander, som f.eks. strømførende ledninger, trådgjerder og plantestøtter

**OBS**

Pass på at omgivelsestemperaturen under arbeid ikke overstiger 50°C og ikke faller under –20°C.

**OBS**

Produktet er en del av 20V IXES-serien og skal kun brukes med batterier fra denne serien. Batterier skal kun lades med ladere fra denne serien. Herved må du følge spesifikasjonene til produsenten.

**8.1 Sette inn/skifte ut skjærekniver (fig. 3)****⚠ FORSIKTIG**

**Bruk vernehansker ved håndtering av kniver!**

**Ta av kniven:**

1. Trykk opplåsingstasten (2) på motor-/huset (3).
2. Trekk skjærekniven litt ned og fjern den fra motor-/huset (3).

**Installere kniven:****Merknad:**

Når du setter den inn igjen, vær oppmerksom på nøyaktigheten av passformen til tannkranser (1a/8a).

1. Sett inn gressklippekniven (1) eller buskskjærekniven (8) og trykk den mot motor-/huset (3) til det går i lås hørbart.
2. Kontroller at skjærekniven sitter riktig.

**8.2 Sett inn/ta ut batteriet (11) i batteriholderen (7) (fig. 2)****Sett inn batteriet**

1. Skyv batteriet (12) inn i batteriholderen (7). Batteriet (12) klikker på plass hørbart.

**Ta ut batteriet**

1. Trykk på opplåsingstasten (11) på batteriet (12) og trekk det ut av batteriholderen (7).

**8.3 Slå på/av produktet (fig. 1)****Innkobling****Merknader:**

Før du slår på produktet, sørg for at produktet ikke berører noen gjenstander.

1. Før du slår på produktet, trekk knivbeskyttelsen (9/10) fra gressklippebladet (1) eller buskskjærekniven (8).
2. Trykk først på innkoblingssperren (4) og deretter på-/av-bryteren (5).

**Merknad:**

Det er ikke nødvendig å holde inne startsperreren etter å ha startet produktet. Startsperreren skal forhindre at produktet startes ved et uhell.

**Utkobling**

1. Slipp på-/av-bryteren (5) for å slå av.

**⚠ FORSIKTIG**

Etter at produktet er blitt slått av fortsetter det å gå litt til. Vent til produktet har stanset fullstendig.

**8.4 Overlastvern****Merknad:**

Ved overbelastning av motoren slår den seg av automatisk. Etter en avkjølingsperiode (som vil variere i lengde) kan motoren slås på igjen.

**9 Arbeidsinstruksjoner****Merknad:**

En viss mengde støy fra dette produktet kan ikke unngås. Utfør støyende arbeid til godkjente og angitte tider. Hold deg til hvileperioder om nødvendig.

**⚠ ADVARSEL****Mulighet for elektrisk støt og skader på produktet!**

Kontakt med en strømførende ledning under kutting kan føre til elektrisk støt. Skjæring i fremmedlegemer kan forårsake skader på knivbjelken.

- Før du klipper, sjekk hekker og busker for skjulte gjenstander, som f.eks. strømførende ledninger, trådgjerder og plantestøtter

- Kontroller alltid produktet før bruk for synlige mangler som løse, nedslitte eller skadde deler.
- Kontroller at skruene sitter fast i knivbjelken.
- Sløve kniver reduserer skjæreytelsen og svekker arbeidsprosessen! De sikre tegnene på sløve kniver er en reduksjon i hastigheten, synkende ytelse og et dårlig skjæremønster.
- Hold produktet sikkert fast på håndtaket.
- Slå på produktet og før det først deretter mot materialet som skal bearbeides.
- Sjekk materialet som skal bearbeides for fremmedlegemer som spiker, skruer osv. og fjern dem.
- Ikke utøv for mye trykk på produktet. La produktet gjøre arbeidet.
- Sløve, bøyd eller skadde knivbjelker må skiftes ut.

**9.1 Hekksnitt**

- Du må først skjære sidene av hekken (nedenfra og opp) og deretter oversiden.
- Skjær sidene av hekken slik at hekken er litt smalere øverst.
- Bruk en håndsag eller hagesaks for å kutte tykkere greiner.
- Både buskskjærekniven og gressklippekniven kan brukes til hekksnitt.

## 9.2 Kutte gress og busker

- Gress klippes best når det er tørt og ikke for høyt.
- Beveg produktet jevnt fremover eller opp og ned i en bue.
- Den dobbeltsidige knivbjelken tillater kutting i begge retninger eller ved å svinge fra den ene siden til den andre.
- Gressklippekniven egner seg også til å kutte busker.
- Når du klipper høyt gress, arbeid gradvis ovenfra og gjør små kutt.

## 9.3 Bruksinstrukser

For å kutte hekker i jevn høyde:

- strekk en tråd langs hekken i ønsket høyde.
- kutt hekken rett over tråden.

Anbefalte skjæretider (Vest-Europa):

- Løvhekk: juni og oktober
- Nålehekk: april og august
- raskt voksende hekk: fra mai ca. hver 6. uke

Vær oppmerksom på hekkende fugler i hekken. I så fall må du forskyve skjæring av hekken eller ikke skjære dette området.

## 10 Rengjøring og vedlikehold

### ⚠ ADVARSEL

**La et fagverksted utføre reparasjons- og vedlikeholdsarbeider som ikke er beskrevet i denne brukerveiledningen. Bruk kun originale reservedeler.**

**Det er fare for ulykker! Vedlikeholds- og rengjøringsarbeider skal kun gjennomføres når batteriet er fjernet. Det er fare for personskader! La produktet avkjøle før alle vedlikeholds- og rengjøringsarbeider. Elementer av motoren er varme. Det er fare for personskader og forbrenning!**

Produktet kan starte uventet, noe som kan føre til personskader.

- Fjern batteriet.
- La produktet avkjøle.
- Ta ut bruksverktøyet.

### ⚠ FORSIKTIG

**Bruk vernehansker ved håndtering av kniver!**

### ⚠ FORSIKTIG

Etter at produktet er blitt slått av fortsetter det å gå litt til. Vent til produktet har stanset fullstendig.

## 10.1 Rengjøring

1. Rengjør knivbjelken med en oljete klut etter hver bruk.
2. Olje knivbjelken etter hver bruk med oljekannen eller en spray.

3. Senk aldri produktet i vann eller andre væsker for å rengjøre det.
4. Aldri sprut vann på produktet.
5. Hold beskyttelsesinnretninger, luftspalter og motorhuset mest mulig fri for støv og smuss. Tørk av produktet med en ren klut eller blås ut av det med trykkluft med lavt trykk. Vi anbefaler at du rengjør produktet direkte etter hver bruk.
6. Ventilasjonsåpninger må alltid være fri.
7. Ikke bruk rengjørings- eller løsningsmidler. Disse kan angripe plastdelene til produktet. Pass på at det ikke kan komme vann inn i produktet.

## 10.2 Vedlikehold

1. Kontroller alltid produktet før bruk for synlige mangler som løse, nedslitte eller skadde deler.
2. Kontroller at skruene sitter fast i knivbjelken.
3. Sjekk at tildekkinger og beskyttelsesinnretninger ikke har skader og at de er festet korrekt. Bytt delene hvis det er nødvendig.
4. Du kan jevne ut små hakk på skjæretennene selv. For å gjøre dette, slip skjærekantene med en oljestein. Kun skarpe skjæretenner gir god skjæreytelse.
5. Sløve, bøyd eller skadde knivbjelker må skiftes ut.

## 11 Lagring

### Forberedelse for lagring

1. Fjern batteriet.
2. Rengjør og kontroller produktet for skader.
3. Ved transport eller oppbevaring av produktet, dekk til kniven med knivbeskyttelsen.
4. Gjødsel og andre hagejemikalier inneholder stoffer som kan virke sterkt korroderende på metalleder. Ikke lagre produktet i nærheten av slike stoffer.

Lagre produktet og dets tilbehør på et mørkt, tørt, frostfritt sted og utilgjengelig for barn.

Den optimale lagringstemperaturen er mellom 5°C og 30°C.

Oppbevar produktet i originalemballasjen.

Dekk til produktet for å beskytte det mot støv eller fuktighet. Oppbevar brukerveiledningen sammen med produktet.

## 12 Reparasjon og reservedelsbestilling

Du må passe på, at følgende deler til dette produktet underligger en bruksavhengig eller naturlig slitasje hhv. følgende deler er nødvendige som forbruksmaterialer.

### OBS

I henhold til produktansvarsloven påtar vi oss ikke ansvar for skader som skyldes feilaktige reparasjoner eller manglende bruk av originale reservedeler.

Be kundeservicen eller en autorisert fagperson til å utføre reparasjoner. Det samme gjelder for tilbehørsdeler.

Reservedeler og tilbehør får du i vårt servicesenter. Hertil må du skanne QR-koden på tittelsiden.

## 12.1 Reservedelbestilling

Ved bestilling av reservedeler må du angi følgende opplysninger:

- Modellbetegnelse
- Artikkelnummer
- Data til typeskillet

### Reservedeler / tilbehør

Batteri SBP2.0 artikkel-nr.:	7909201708
Batteri SBP4.0 artikkel-nr.:	7909201709
Lader SBC2.4A artikkel-nr.:	7909201710
Lader SBC4.5A artikkel-nr.:	7909201711
Lader SDBC2.4A artikkel-nr.:	7909201712
Lader SDBC4.5A artikkel-nr.:	7909201713
Startersett SBSK2.0 artikkel-nr.:	7909201720
Startersett SBSK4.0 artikkel-nr.:	7909201721

## 13 Kassering og gjenvinning

### Henvvisning om emballasjen



Emballasjemateriale kan resirkuleres. Vennligst kast emballasje på en miljøvennlig måte.

### Henvisninger til elektro- og elektronikkensloven (ElektroG)



**Brukt elektriske og elektroniske enheter skal ikke kastes i husholdningsavfallet, men må samles inn eller kasseres separat!**

- Gamle batterier eller oppladbare batterier, som ikke er fast installert i det gamle apparatet, må tas ut uten at de skades før apparatet leveres inn! Kasseringen av disse er regulert av batteriloven.
- Eieren eller brukeren av elektriske og elektroniske apparater er forpliktet til å levere disse inn til gjenvinning.
- Sluttbrukeren har ansvaret for å slette personrelaterede opplysninger fra enheten som skal kasseres!
- Symbolet med utkrysset søppelkasse betyr at brukte elektriske og elektroniske enheter ikke skal kastes i husholdningsavfallet.
- Brukte elektroniske og elektriske enheter kan leveres inn gratis ved følgende steder:

- Offentlige kasserings- eller innsamlingssteder (f.eks. kommunale miljøstasjoner)
- Utsalgssteder for elektriske apparater (stasjonære eller online) dersom forhandleren er forpliktet til å ta enhetene tilbake eller frivillig tilbyr dette.
- Du kan levere inn opptil tre gamle elektriske enheter per type enhet, med en maksimal kantlengde på 25 centimeter, fra produsenten gratis uten å først kjøpe en ny enhet eller ta dem til et annet autorisert innsamlingspunkt i ditt område.
- Du kan finne ut flere supplerende returbetainger fra produsenten og distributører hos de respektive kundeservicene.
- Hvis produsenten leverer et nytt elektrisk apparat til en privat husholdning, kan denne arrangere at det gamle elektriske apparatet skal hentes på forespørsel fra sluttbrukeren. Ta kontakt med produsentens kundeservice for dette.
- Disse erklæringene gjelder kun for enheter som er installert og solgt i landene i EU og underlagt det europeiske direktivet 2012/19/EU. I land utenfor EU kan det være avvikende bestemmelser for kassering av brukte elektriske og elektroniske enheter.

### Henvisninger om litium-ion-batterier



**Demonter batteriet før kassering av apparatet!**

- Ikke kast batteriet i husholdningsavfallet, i ild (eksplosjonsfare) eller i vann. Skadede batterier kan skade miljøet og helsen din hvis det lekker ut giftig røyk eller væske.
- Defekte eller brukte batterier må resirkuleres iht. direktiv 2006/66/EF.
- Lever apparatet og laderen på et gjenvinningspunkt. Plast- og metalldelene som brukes kan sorteres og gjenvinnes.
- Kast batteriene i utladet tilstand. Vi anbefaler å dekke polene med en limstrimmel for å beskytte mot kortslutning. Ikke åpne batteriet.
- Kast batterier i henhold til lokale forskrifter. Jepp, lever inn batterier på et innsamlingssted for gamle batterier hvor de blir resirkulert på en miljøvennlig måte. Spør ditt lokale renovasjonsselskap om dette.

## 14 Feilhjelp

Feil	Mulig årsak	Avhjelp
Produktet starter ikke.	Batteriytelsen er for svak.	Lad opp batteriet.
	Batteriet er ikke satt inn riktig.	Skyv batteriet inn i batteri-holderen. Batteriet klikker på plass hørbart.
	På-/av-bryter defekt.	Ta kontakt med vår servicetjeneste.
	Motor defekt.	
Produktet fungerer med jevne mellomrom.	Innvendig løs kontakt.	Ta kontakt med vår servicetjeneste.
	På-/av-bryter defekt.	
Knivbjelken blir varm.	Knivbjelken er sløv.	Kontroller knivbjelken, slip den eller kontakt vår servicetjeneste.
	Knivbjelken har kanter.	
	For mye friksjon på grunn av manglende smøring.	Olje inn knivbjelken.

Feil	Mulig årsak	Avhjelp
Dårlig skjæreresultat	Knivbjelken er sløv.	Kontroller knivbjelken, slip den eller kontakt vår servicetjeneste.
	For mye friksjon på grunn av manglende smøring.	Olje inn knivbjelken.
	Tilsmusset knivbjelke.	Rengjør knivbjelken.
	Dårlig skjæreteknikk.	Følg arbeidsinstruksene.

## 15 Garantibetingelser – Scheppach 20V IXES serie

Revisjonsdato 11.07.2023

### Kjære kunde,

våre produkter er underlagt streng kvalitetskontroll. Der som et produkt likevel en gang ikke skulle fungere korrekt, beklager vi dette veldig og ber deg ta kontakte med servicetjenesten vår på adressen nedenfor. Vi er også tilgjengelig for deg på telefon via servicenummeret. Følgende henvisninger er ment å hjelpe deg med enkel bearbeiding og regulering i tilfelle skade.

### For å oppfylle garantikravene gjelder følgende:

1. **Disse garantibetingelsene** regulerer våre ytterligere produsentgarantitjenester for kjøpere (private sluttbrukere) av nye produkter. De lovpålagte garantikravene påvirkes ikke av denne garantien. Forhandleren du kjøpte produktet fra er ansvarlig for dette.

2. **Garantitjenesten** omfatter utelukkende mangler ved et nytt produkt du har kjøpt som skyldes en material- eller produksjonsfeil og er - etter vårt skjønn - begrenset til gratis reparasjon av slike mangler eller bytte av produktet (om nødvendig også bytte med en etterfølgermodell). Utskiftede produkter eller deler blir vår eiendom. Vennligst merk at våre produkter forskriftsmessig sett ikke ble konstruert for kommersiell, håndverks- eller profesjonell bruk. En garantisak oppstår derfor ikke dersom produktet ble brukt i kommersiell, håndverks- eller industrivirksomhet innenfor garanti-perioden eller var utsatt for tilsvarende belastning.

### 3. Unntatt fra våre garantitjenester er:

- Skader på produktet forårsaket av manglende overholdelse av monteringsanvisningen, feil installasjon, manglende overholdelse av bruksanvisningen (f.eks. tilkobling til feil nettspenning eller type strøm) eller vedlikeholds- og sikkerhetsforskriftene eller ved bruk av produktet under uegnet miljøbetingelser samt manglende pleie og vedlikehold.
- Skader på produktet forårsaket av feil eller ikke-tiltenkt bruk (som overbelastning av produktet eller bruk av uautorisert verktøy eller tilbehør), penetrering av fremmedlegemer i produktet (som sand, stein eller støv), transportskader, bruk av makt eller eksterne påvirkninger (som f.eks. skader forårsaket av fall).
- Skader på produktet eller deler av produktet som skyldes tiltenkt, normal (driftsrelatert) eller annen naturlig slitasje samt skader og/eller slitasje på slitedeler.
- Mangler på produktet forårsaket av bruk av tilbehør, tilleggs- eller reservedeler som ikke er originaldel eller ikke brukes som tiltenkt.
- Produkter der det er gjort endringer eller modifikasjoner.

- Mindre avvik fra den nominelle tilstanden som er irrelevante for produktets verdi og brukbarhet.

- Produkter som det er utført uautoriserte reparasjoner eller reparasjoner på, spesielt av en uautorisert tredjepart.

- Hvis merkingen på produktet eller identifikasjonsinformasjonen til produktet (maskinetikett) mangler eller er uleselig.

- Produkter som er sterkt forurenset og derfor avvises av servicepersonell.

- Krav på skadeerstatning samt følgeskader er generelt utelukket fra denne garantien.

4. **Garantiperioden** er normalt **5 år** (12 måneder ved batterier / oppladbare batterier) og starter på kjøpsdatoen for produktet. Datoen på den originale kjøpskvitteringen er avgjørende. Garantikrav må fremsettes umiddelbart etter at du blir oppmerksom på dem. Det er ikke mulig å gjøre krav på garantikrav etter utløpet av garantiperioden. Reparasjon eller utskifting av produktet fører hverken til forlengelse av garanti-perioden eller at garanti-perioden startes på nytt gjennom denne tilsynen for produktet eller for installerte reservedeler. Dette gjelder også når du bruker en tjeneste på stedet. Det berørte produktet skal fremvises eller sendes til kundeservice-senteret i rengjort stand sammen med en kopi av kjøpskvitteringen - som inneholder informasjon om kjøpsdato og produktbetegnelse. Hvis et produkt sendes ufullstendig uten fullstendig leveringsomfang, vil det manglende tilbehøret bli kreditert / trukket fra dersom produktet byttes ut eller refunderes. Delvis eller fullstendig demonterte produkter kan ikke aksepteres som et garantikrav. Dersom reklamasjonen ikke er berettiget eller utenfor garanti-perioden, bærer kjøper som hovedregel transportkostnadene og transportrisikoen. **Vennligst varsle et garantikrav på forhånd til service-senteret (se nedenfor).** Som regel avtales det at det defekte produktet med en kort beskrivelse av feilen sendes til serviceadressen angitt nedenfor per organisert retur eller - ved reparasjoner utenfor garanti-perioden - med tilstrekkelig porto, tatt i betraktning relevante retningslinjer for emballasje og frakt. **Vær oppmerksom på at produktet ditt (avhengig av modell) av sikkerhetsgrunner er fritt for alle driftsstoffer når det returneres.** Produktet som sendes til vårt service-senter skal pakkes på en slik måte at skader på det reklamerte produktet unngås under transport. Etter fullført reparasjon / utskifting sender vi produktet kostnadsfritt tilbake til deg. Hvis produkter ikke kan repareres eller skiftes ut, kan refusjon gjøres etter eget skjønn opp til kjøpesummen for det defekte produktet, med forbehold om fradrag for slitasje. Disse garantiene gjelder kun til fordel for den opprinnelige private kjøperen og kan ikke overdras eller overføres.

5. **Forlengelse av garantiperioden til 10 år:** Scheppach tilbyr en ekstra garantiforlengelse på 5 år på produkter fra Scheppach 20V-serien. Garantitiden for disse produktene er derfor totalt 10 år. Batterier / oppladbare batterier, ladeapparater og tilbehør er unntatt fra dette. Du kan dra nytte av denne garantiforlengelsen ved å registrere ditt Scheppach-produkt fra dette området online på <https://garantie.scheppach.com> senest 30 dager fra kjøpsdatoen. Etter vellykket online registrering mottar du en bekreftelse på den artikkelrelaterte garantiforlengelsen.
6. **For å gjøre krav på ditt garantikrav må du ta kontakt med vårt servicesenter.**  
**Vennligst bruk fortrinnsvis vårt skjema på hjemmesiden vår:** <https://www.scheppach.com/de/service>  
**Vennligst ikke send oss noen produkter uten først å kontakte oss og registrere deg hos vårt servicesenter.**  
**For å gjøre krav på denne garantien er første kontakt med vårt servicesenter et obligatorisk krav.** Garantikrav må fremsettes innen 14 dager etter at mangelen er oppdaget før garantiperioden utløper. Dette krever den originale kjøpskvitteringen og, hvis aktuelt, bekreftelse på den artikkelrelaterte garantiforlengelsen.
7. **Bearbeidingstid** - Som regel behandler vi reklamasjoner innen 14 dager etter mottak i vårt servicesenter. Dersom oppgitt bearbeidingstid i unntakstilfeller overskrides, vil vi informere deg i god tid.
8. **Slitedeler er utelukket av garantien!** - Slitedeler er: a) medfølgende, påmonterte og/eller innebygde batterier / oppladbare batterier samt b) alle modellavhengige slitedeler (inkludert reimer, sagblader, innsatsverktøy, slipeskiver, filtre, kullbørster, osv., se bruksanvisningen). Unntatt fra garantien er batterier eller oppladbare batterier som er dypt utladet eller har skadet hus og/eller batteripoler.
9. **Kostnadsoverslag** - Vi vil reparere produkter som ikke eller ikke lenger dekkes av garantien mot et gebyr. Ved forespørsel av vårt servicesenter kan du sende inn de defekte produktene for et kostnadsoverslag og om nødvendig gi servicesenteret skriftlig reparasjonsgodkjenning (per post, e-post). Ingen videre bearbeiding skjer uten reparasjonsgodkjenning.
10. **Andre krav**, enn de som er nevnt ovenfor, kan ikke gjøres gjeldende.

**Garantibetingelsene** gjelder kun i gjeldende versjon på tidspunktet for reklamasjonen og er tilgjengelig på vår hjemmeside ([www.scheppach.com](http://www.scheppach.com)). Ved oversettelser gjelder alltid den tyske versjonen.

**Scheppach GmbH · Günzburger Str. 69 · 89335 Ichenhausen (Tyskland)**

**Telefon: +800 4002 4002 ·**

**E-post: [customerservice.NO@scheppach.com](mailto:customerservice.NO@scheppach.com) ·**

**Internett: <https://www.scheppach.com>**

Vi forbeholder oss retten til å foreta endringer i disse garantibetingelsene når som helst uten forvarsel.

## 16 EU-samsvarserklæring

### Øversettelse av den opprinnelige samsvarserklæringen

#### Produsent:

Scheppach GmbH  
 Günzburger Straße 69  
 D-89335 Ichenhausen

Vi erklærer med eneansvar at produktet som er beskrevet her er i samsvar med gjeldende direktiver og standarder.

Merke: **SHEPPACH**  
 Art.betegnelse: **BATTERIDREVET GRESS- OG BUSKSAKS C-HTGS200-X 5912205900**

Art.nr.

#### EU-direktiver:

2014/30/EU, 2006/42/EF, 2000/14/EF\_2005/88/EF, 2011/65/EU\*

\* Gjenstand for erklæringen beskrevet ovenfor oppfyller forskriftene til direktiv 2011/65/EU fra Europa-Parlamentet og Rådet av 8. juni 2011 om begrensning av bruken av bestemte farlige stoffer i elektronikk og elektronisk utstyr.

#### Anvendte standarder:

EN 62841-1:2015/A11:2021; EN 62841-4-2:2019; EN IEC 55014-1:2021; EN IEC 55014-2:2021

#### Dokumentasjonsansvarlig:

David Rümpelein  
 Günzburger Str. 69  
 D-89335 Ichenhausen  
 Ichenhausen, 24.11.2023

  
 Simon Schünk  
 Division Manager Product Center

  
 Andreas Pecher  
 Head of Project Management

## Съдържание

1	Увод.....	218
2	Описание на продукта (Фиг. 1).....	219
3	Обем на доставката (Фиг. 1).....	219
4	Употреба по предназначение.....	219
5	Указания за безопасност.....	219
6	Технически данни.....	222
7	Разопаковане.....	223
8	Управление.....	223
9	Указания за работа.....	224
10	Почистване и поддръжка.....	225
11	Съхранение.....	225
12	Ремонт и поръчка на резервни части.....	226
13	Изхвърляне и рециклиране.....	226
14	Отстраняване на неизправности.....	227
15	Гаранционни условия – серия Scheppach 20V IXES.....	227
16	ЕС Декларация за съответствие.....	229
17	Изображение в разглобен вид.....	230

## Обяснение на символите върху продукта

Използването на символи в настоящото ръководство следва да насочи вниманието Ви към евентуални рискове. Символите за безопасност и обясненията, които ги придружават, трябва да бъдат разбрани точно. Самите предупреждения не премахват рисковете и не могат да заменят правилните мерки за предотвратяване на злополуки.

	Преди пускане в експлоатация прочетете и спазвайте ръководството за употреба и указанията за безопасност!
	Внимание! Неспазването на знаците за безопасност и предупрежденията, поставени на продукта, както и неспазването на предупредителните указания и ръководството за обслужване може да доведе до сериозни наранявания или дори до смърт.
	Носете защитни очила.
	Носете предпазни ръкавици!
	Носете защита за слуха.
	Не излагайте продукта на дъжд. Продуктът трябва да се разполага, съхранява и експлоатира само при сухи условия на околната среда.

	Опасност от хвърчащи предмети при работещ двигател.
	Внимание! Опасност от нараняване поради движещи се ножове.
	Уверете се, че останалите хора спазват достатъчно безопасно разстояние.
	Гарантирано ниво на звукова мощност на продукта.
	Литиево-йонна акумулаторна батерия
	Продуктът отговаря на приложимите европейски директиви.

## 1 Увод

**Производител:**

Scheppach GmbH

Günzburger Straße 69

D-89335 Ichenhausen, Германия

**Уважаеми клиенти,**

Желаем Ви много приятни моменти и успехи при работата с Вашия нов продукт.

**Указание:**

Съгласно действащия закон за продуктовете отговорност, производителят на този продукт не носи отговорност за щети, възникнали по или поради този уред, при:

- Неправилно боравене
- Неспазване на ръководството за употреба
- Ремонти от неупълномощени специалисти, явяващи се трети лица
- Монтаж и подмяна на не оригинални резервни части
- Употреба не по предназначение

**Вземете под внимание:**

Ръководството за експлоатация е съставна част от този продукт.

То съдържа важни указания относно безопасната, правилната и икономичната работа с продукта, избягването на опасности, спестяването на разходи за ремонт, намаляването на времената на престой и увеличаването на надеждността и експлоатационния живот на продукта. В допълнение към указанията за безопасност в това ръководство за експлоатация, задължително трябва да спазвате отнасящите се до експлоатацията на продукта предписания във Вашата страна.

Преди да използвате продукта, запознайте се с всички указания за работа и безопасност. Използвайте продукта само както е описано и за посочените области на употреба. Съхранявайте ръководството за експлоатация на сигурно място и предавайте всички документи, когато предавате продукта на трети лица.



## 2 Описание на продукта (Фиг. 1)

1. Нож за косене на трева
- 1а. Зъбен венец нож за косене на трева
2. Лостове за освобождаване за крайника на ножа
3. Двигател/корпус
4. Блокировка срещу включване
5. Превключвател за включване/изключване
6. Дръжка
7. Приемно гнездо за акумулатор
8. Нож за подрязване на храсти
- 8а. Нож за кастрене на храсти със зъбчати ръбове
9. Предпазител на ножа за рязане на храсти
10. Предпазител на ножа за косене на трева
11. Бутон за освобождаване (акумулатор)
12. Акумулатор\*

\* = не е включен в обема на доставката!

## 3 Обем на доставката (Фиг. 1)

### Поз. Брой Наименование

- |     |     |   |
|-----|-----|---|
| 1.  | 1 x | Нож за косене на трева                  |
| 8.  | 1 x | Нож за подрязване на храсти             |
| 9.  | 1 x | Предпазител на ножа за рязане на храсти |
| 10. | 1 x | Предпазител на ножа за косене на трева  |
|     | 1 x | Акумулаторна ножица за трева и храсти   |
|     | 1 x | Ръководство за употреба                 |

## 4 Употреба по предназначение

Продуктът е предназначен само за рязане и подрязване на тънки клонки на жив плет, храсти и декоративни храсти, както и за косене на трева по краищата и на малки площи.

Продуктът може да се използва само съгласно своето предназначение. Всяка различаваща се от това употреба не е по предназначение. За всякакъв вид произтичащи от това щети или наранявания отговорност носи потребителят/операторът, а не производителят.

Съставна част от употребата по предназначение е също и спазването на указанията за безопасност, както и ръководството за монтаж и указанията за експлоатация в ръководството за употреба.

Лицата, които обслужват и поддържат продукта, трябва да са запознати с него и да са информирани относно възможните опасности.

Промените по продукта освобождават изцяло производителя от отговорност за възникнали в резултат от това щети.

Продуктът може да се използва само с оригинални резервни части и оригинални принадлежности на производителя.

Предписанията за безопасност, работа и поддръжка на производителя, както и посочените размери в Техническите данни, трябва да бъдат спазвани.

Моля, обърнете внимание, че нашите продукти не са конструирани с предназначение за търговска, професионална или промишлена употреба. Не поемаме гаранция, ако продуктът се използва в търговски, занаятчийски или промишлени предприятия, както и при равновисилни дейности.

## Обяснение на сигналните думи в ръководството за употреба

### ОПАСНОСТ

Сигнална дума за обозначаване на непосредствено опасна ситуация, която, ако не бъде избегната, ще доведе до смърт или сериозно нараняване.

### ПРЕДУПРЕЖДЕНИЕ

Сигнална дума за обозначаване на възможна опасна ситуация, която, ако не бъде избегната, може да доведе до смърт или сериозно нараняване.

### БЛАГОРАЗУМИЕ

Сигнална дума за обозначаване на потенциално опасна ситуация, която, ако не бъде избегната, може да доведе до леки или средни наранявания.

### ВНИМАНИЕ

Сигнална дума за обозначаване на потенциално опасна ситуация, която, ако не бъде избегната, може да доведе до повреждане на продукта или имуществени щети.

## 5 Указания за безопасност

### ПРЕДУПРЕЖДЕНИЕ

Прочетете всички указания за безопасност, инструкции, илюстрации и технически данни, предоставени с този електрически инструмент.

Пропуски при спазването на инструкциите по-долу могат да доведат до токов удар, пожар и/или тежки наранявания.

**Запазете всички указания за безопасност и инструкции за бъдещи справки.**

Използването в указанията за безопасност понятие „електрически инструмент“ се отнася до захранвани от мрежата електрически инструменти (с мрежов проводник) или до захранвани с акумулатор електрически инструменти (без мрежов проводник).

### 1) Безопасност на работното място

- a) **Поддържайте работното си място чисто и добре осветено.** Безпорядъкът или неосветените работни места могат да доведат до злополуки.
- b) **Не работете с електрическия инструмент във взривоопасна среда, в която има запалими течности, газове или прахове.** Електрическите инструменти създават искри, които могат да възпламенят праха или парите.

- c) **Дръжте деца и други лица далеч по време на използването на електрическия инструмент.** При разсейване можете да изгубите контрол върху електрическия инструмент.

## 2) Безопасност при работа с електрически ток

- a) **Щепселът на електрическия инструмент трябва да отговаря на контакта. Щепселът не бива да се променя по никакъв начин. Не използвайте адаптерни щепсели заедно със заземени електрически инструменти.** Непроменен щепсел и подходящи контакти намаляват риска от токов удар.
- b) **Избягвайте телесен контакт със заземени повърхности като тръби, отоплителни уреди, фурни и хладилници.** Съществува повишен риск от токов удар, когато тялото Ви е заземено.
- c) **Пазете електрическите инструменти от дъжд и влага.** Проникването на вода в електрическия инструмент увеличава риска от токов удар.
- d) **Не използвайте съединителния проводник не по предназначение, за носене или закачане на електрическия инструмент или за издърпване на щепсела от контакта. Пазете съединителния проводник от горещина, масло, остри ръбове или движещи се части.** Повредени или усукани съединителни проводници увеличават риска от токов удар.
- e) **Когато работите с електрически инструмент на открито, използвайте само удължителни линии, които също са подходящи за употреба на открито.** Използването на подходяща за употреба на открито удължителна линия намалява риска от токов удар.
- f) **Когато употребата на електрическия инструмент във влажна среда не може да бъде избегната, използвайте дефектнотокова защита.** Използването на дефектнотокова защита намалява риска от токов удар.

## 3) Безопасност на хората

- a) **Бъдете внимателни, обръщайте внимание на това, което правите, и подхождайте разумно към работата с електрически инструмент. Не използвайте електрически инструменти, ако сте уморени или под влиянието на наркотици, алкохол или медикаменти.** Момент невнимание при използването на електрически инструмент може да доведе до сериозни наранявания.
- b) **Носете лични предпазни средства и винаги предпазни очила.** Носенето на лични предпазни средства, като противопопрахова маска, предпазни обувки, които не се хлъзгат, каска или антифони, според вида и употребата на електрическия инструмент, намалява риска от наранявания.
- c) **Избягвайте неволно включване.** Уверете се, че електрическият инструмент е изключен, преди да го свържете към електрозахранването и/или акумулатора, преди да го вземете или носите. Ако при носенето на електрическия инструмент държите пръста си върху прекъсвача или свържете към електрозахранването включен електрически инструмент, това може да доведе до злополуки.

- d) **Отстранете инструментите за настройка или гаечните ключове, преди да включите електрическия инструмент.** Инструмент или ключ, намиращ се във въртяща се част на електрическия инструмент, може да доведе до наранявания.
- e) **Избягвайте неправилна стойка на тялото. Осигурете си стабилен стоеж и постоянна пазете равновесие.** Така можете да контролирате електрическия инструмент по-добре при неочаквани ситуации.
- f) **Носете подходящо облекло. Не носете широки дрехи или накити. Дръжте косата и облеклото си далеч от движещи се части.** Широки дрехи, накити или дълги коси могат да бъдат захванати от движещи се части.
- g) **Когато могат да бъдат монтирани прахоизсмукващи и прахоулавящи устройства, те трябва да са свързани и да се използват правилно.** Използването на прахоизсмукващо устройство може да намали вредите за здравето поради прах.
- h) **Не се поддавайте на фалшивото чувство за безопасност и не пренебрегвайте правилата за безопасност при работа с електрическите инструменти, дори ако след многократната им употреба мислите че ги познавате добре.** Непрежните действия могат да доведат до тежки телесни повреди в рамките на части от секундата.

## 4) Употреба и боравене с електрическия инструмент

- a) **Не претоварвайте електрическия инструмент.** Използвайте подходящия за Вашата работа електрически инструмент. С подходящия електрически инструмент работите по-добре и по-сигурно в диапазона на работните му характеристики.
- b) **Не използвайте електрически инструмент, чийто прекъсвач е повреден.** Електрически инструмент, който не може да се включва или изключва, е опасен и трябва да бъде ремонтиран.
- c) **Извадете щепсела от контакта и/или извадете сменяемия акумулатор, преди да извършвате настройки по уреда, да сменяте части на работния инструмент или да оставите електрическия инструмент настрана.** Тази мярка за безопасност предотвратява неумишленото включване на електрическия инструмент.
- d) **Съхранявайте неизползваните електрически инструменти на недостъпно за деца място. Не позволявайте електрическият инструмент да бъде използван от лица, които не са запознати с него или не са прочели тези инструкции.** Електрическите инструменти са опасни, ако се използват от неопитни лица.
- e) **Поддържайте електрическите инструменти и работния инструмент грижливо.** Проверявайте дали движещите се части функционират безупречно и не заяждат, дали няма счупени или така повредени части, че да нарушават функционирането на електрическия инструмент. Повредените части следва да бъдат ремонтирани преди използването на електрическия инструмент. Много злополуки са причинени от лошо поддържани електрически инструменти.

- f) **Поддържайте режещите инструменти наточени и чисти.** Грижливо поддържаните режещи инструменти с остри режещи ръбове се заклинват по-малко и се водят по-лесно.
- g) **Използвайте електрическия инструмент, работния инструмент, работните инструменти и т.н. съгласно настоящите инструкции.** При това вземайте под внимание условията на работа и действието, което трябва да се извърши. Употребата на електрически инструменти за различни от предвидените приложения може да доведе до опасни ситуации.
- h) **Пазете дръжките и техните повърхности сухи, чисти и без масло и грес.** Хлъзгавите дръжки и техните повърхности не позволяват безопасна работа и контрол на електрическия инструмент в непредвидени ситуации.
- g) **Спазвайте всички инструкции за зареждане и никога не зареждайте акумулаторната батерия или акумулаторния инструмент извън температурния диапазон, посочен в ръководството за експлоатация.** Неправилното зареждане или зареждане извън одобрения температурен диапазон може да унищожи акумулаторната батерия и да увеличи риска от пожар.
- h) **Никога не сервизирайте повредените акумулаторни батерии.** Поддръжката на акумулаторните батерии трябва да се извършва само от производителя или от оторизирани сервизни центрове.

## Инструкции за безопасност за ножици за жив плет

### 5) Сервиз

- a) **Възлагайте ремонти по Вашия електрически инструмент само на квалифицирани специалисти и само с оригинални резервни части.** Така се гарантира, че безопасността на електрическия инструмент ще се запази.

## Употреба и боравене с акумулаторния инструмент

- a) **Зареждайте акумулаторните батерии само със зарядни устройства, препоръчани от производителя.** За зарядно устройство, което е предназначено за определени вид акумулатори, съществува опасност от пожар, ако то се използва с друг вид акумулатори.
- b) **Затова в електрическите инструменти използвайте само предвидените за целта акумулатори.** Употребата на други акумулатори може да доведе до наранявания и опасност от пожар.
- c) **Дръжте неизползваните акумулатори далеч от кламери, монети, ключове, игли, винтове или други дребни метални предмети, които биха могли да причинят свързване накъсо на контактите.** Късо съединение между контактите на акумулатора може да причини изгаряния или пожар.
- d) **При неправилна употреба от акумулатора може да излезе течност. Избягвайте контакта с нея. При случаен контакт изплакнете с вода. Ако течността попадне в очите, допълнително потърсете медицинска помощ.** Излизашката течност може да доведе до раздразнения или изгаряния на кожата.
- e) **Не използвайте повредена или променена акумулаторна батерия.** Повредени или променени акумулаторни батерии могат да се държат непредсказуемо и да причинят пожар, експлозия или нараняване.
- f) **Не излагайте акумулаторната батерия на огън или прекомерни температури.** Пожар или температури над 130 °C могат да предизвикат експлозия.
- a) **Пазете всички части на тялото далеч от ножа. Не се опитвайте да отстраните отрязан материал или да задържите материала за отрязване при движещ се нож.** Ножовете продължават да се движат и след изключване на превключвателя. Момент невнимание при използването на ножицата за жив плет може да доведе до тежки наранявания.
- b) **Носете ножицата за жив плет за дръжката с неподвижен нож и внимавайте да не задействате превключвателя.** Правилното носене на ножицата за жив плет намалява риска от случайно задействане и последващо нараняване от острието.
- c) **Винаги издърпвайте капака върху ножовете, когато транспортирате или съхранявате ножицата за жив плет.** Правилното боравене с ножицата за жив плет намалява риска от нараняване от ножа.
- d) **Уверете се, че всички превключватели са изключени и акумулаторът е изваден, преди да отстранявате попаднали изрезки или да обслужвате продукта.** Неочакваното задействане на ножицата за жив плет при отстраняване на захванатия материал може да доведе до сериозни наранявания.
- e) **Дръжте ножицата за жив плет само за изолираните повърхности за захващане, тъй като режещият нож може да засегне скрити електропроводи или собствения ви захванващ кабел.** Съприкосновението на ножовете с проводник под напрежение може да доведе до напрежение в металните части на уреда и да причини токов удар.
- f) **Дръжте всички захванващи кабели далеч от зоната на рязане.** Кабелите могат да бъдат скрити в жив плет и храсти и случайно да бъдат прерязани от ножа.
- g) **Не използвайте ножицата за жив плет при лошо време, особено ако има опасност от гръмотевични бури.** По този начин се намалява рискът да бъдат ударени от мъгляна.

## Други указания за безопасност

- Винаги носете предпазни ръкавици, защитни очила, защита за слуха, здрави обувки и дълги панталони, когато работите с този продукт.
- Ножицата за жив плет е предназначена за работа, при която операторът стои на земята, а не на стълба или друга нестабилна повърхност.

- Опасност от електрически ток, дръжте на разстояние най-малко 10 м от далекопроводите.
- Не се опитвайте да разхлабите блокирана/заклепена ножова греда, докато не изключите продукта и не извадите акумулатора. Съществува опасност от нараняване!
- Ножовете трябва да се проверяват редовно за износване и да се заточват отново. Тъпите ножове претоварват продукта. Всички произтичащи от това повреди не се покриват от гаранцията.
- Ако сте прекъснати по време на работа с продукта, първо приключете текущата операция и след това изключете продукта.
- **Съхранявайте неизползваните електрически инструменти на недостъпно за деца място. Не позволявайте електрическият инструмент да бъде използван от лица, които не са запознати с него или не са прочели тези инструкции.** Електрическите инструменти са опасни, ако се използват от неопитни лица.

### Остатъчни рискове

Продуктът е конструиран съгласно нивото на развитие на техниката и признатите правила на техника на безопасност. Въпреки това, при работа могат да възникнат отделни остатъчни рискове.

- Порезни наранявания.
- Увреждане на очите, ако не се носи предписаната защита на очите.
- Увреждане на слуха, когато не се носи предписаната защита за слуха.
- Остатъчните рискове могат да бъдат намалени, ако бъдат спазвани глави „Указания за безопасност“ и „Употреба по предназначение“, както и ръководството за употреба като цяло.
- Използвайте продукта, както е препоръчано в това ръководство за употреба. Така постигате оптимална производителност на Вашия продукт.
- Освен това, въпреки всички взети предпазни мерки, могат да съществуват неяви остатъчни рискове.

### ⚠ ПРЕДУПРЕЖДЕНИЕ

По време на експлоатация този електрически инструмент създава електромагнитно поле. При определени условия това поле може да наруши функционирането на активни или пасивни медицински импланти. За да се намали опасността от сериозни или смъртоносни наранявания, препоръчваме на лица с медицински импланти да се консултират със своя лекар и с производителя на медицинския имплант, преди електрическият инструмент да бъде използван.

### ⚠ ПРЕДУПРЕЖДЕНИЕ

В случай на продължителна работа може да се стигне до нарушения на кръвообращението (синдром на белия пръст), дължащи се на вибрации в ръцете на оператора.

Синдромът на Рейно е съдово заболяване, при което малките кръвоносни съдове на пръстите на ръцете и краката се свиват спазматично. Засегнатите участъци вече не получават достатъчно кръв и поради тази причина изглеждат много бледи. Честото използване на вибриращи продукти може да причини увреждане на нервите при лица, чието оросяване на крайниците е нарушено (например пушачи, диабетици).

Ако забележите някакво необичайно увреждане, незабавно прекратете работата си и се консултирайте с лекар.

### ВНИМАНИЕ

Продуктът е част от серията 20V IXES и може да работи само с акумулатори от тази серия. Акумулаторите могат да се зареждат само със зарядни устройства от тази серия. При това съблюдавайте указанията на производителя.

### ⚠ ПРЕДУПРЕЖДЕНИЕ

**Спазвайте указанията за безопасност и инструкциите за зареждане и правилна употреба, дадени в ръководството за експлоатация на Вашите акумулатор и зарядно устройство от серията 20V IXES. Подробно описание на процеса на зареждане и допълнителна информация можете да намерите в това отделно ръководство.**

## 6 Технически данни

Акумулаторна ножица за трева и храсти	C-HTGS200-X
Напрежение на двигателя	20 V 
Обороти на празен ход n <sub>0</sub>	1200 min <sup>-1</sup>
Ширина на ножа за косене на трева	90 mm
Дължина на рязане Нож за подрязване на храсти	200 mm
Тегло (без акумулатор, с двете режещи гарнитури)	0,96 kg

Запазва се правото на технически промени!

### Шум и вибрации

### ⚠ ПРЕДУПРЕЖДЕНИЕ

Шумът може да окаже сериозни въздействия върху Вашето здраве. Ако шумът, издаван от машината, надхвърля 85 dB, моля, Вие и хората, намиращи се в непосредствена близост до машината, носете подходящи средства за защита на слуха.

Стойностите на шум и вибрации са определени съгласно EN 62841-1.

## Характеристики на шума

Нож за косене на трева

Ниво на звуково налягане $L_{pA}$	78,9 dB
Звукова мощност $L_{wA}$	86,9 dB
Неопределеност на измерването $K_{wA}$	3 dB

Нож за подрязване на храсти

Ниво на звуково налягане $L_{pA}$	75,8 dB
Звукова мощност $L_{wA}$	83,8 dB
Неопределеност на измерването $K_{wA}$	3 dB

## Параметри на вибрациите

Вибрации $a_{h, \text{нож}}$ за косене на трева	1,309 m/s <sup>2</sup>
Вибрация $a_{h, \text{нож}}$ за подрязване на храсти	2,553 m/s <sup>2</sup>
Неопределеност на измерването $K$	1,5 m/s <sup>2</sup>

Посочената обща стойност на вибрациите и посочената стойност на шумовите емисии са измерени по стандартен метод на изпитване и могат да бъдат използвани за сравнение на един електрически инструмент с друг.

Посочената стойност на шумовите емисии и посочената обща стойност на вибрациите могат също да бъдат използвани за предварителна оценка на натоварването.

### ПРЕДУПРЕЖДЕНИЕ

**По време на действителното използване на електрическия инструмент шумовите емисии и стойността на емисиите на вибрации могат да се различават от посочените стойности в зависимост от вида и начина, по който електрическият инструмент се използва, и по-специално от вида на обработвания детайл.**

Опитайте се да поддържате натоварването възможно най-ниско. Примерни мерки: ограничаване на времето на работа. При това трябва да се вземат под внимание всички части на работния цикъл (например времената, през които електрическият инструмент е изключен, и такива, в които той е включен, но работи без натоварване).

## 7 Разпаковане

### ПРЕДУПРЕЖДЕНИЕ

**Продуктът и опаковъчните материали не са детска играчка!**

**Деца не бива да играят с пластмасови торбички, фолио и дребни части! Съществува опасност от поглъщане и задушаване!**

- Отворете опаковката и внимателно извадете продукта.
- Отстранете опаковъчния материал, както и опаковъчните и транспортните осигуровки (ако има такива).
- Проверете дали обемът на доставката е пълен.

- Проверете продукта и принадлежностите за повреди от транспортирането. Незабавно съобщете на транспортната компания, с която е бил доставен продукта, за възникналите щети. По-късни рекламации не се признават.
- По възможност запазете опаковката до изтичане на гаранционния срок.
- Преди употреба се запознайте с продукта посредством ръководството за употреба.
- За принадлежности, както за износващи се и резервни части, използвайте само оригинални части. Резервни части можете да си набавите от Вашия специализиран търговец.
- При поръчки посочвайте нашия номер на артикул, както и типа и годината на производство на продукта.

## 8 Управление

Акумулаторната ножица за трева и храсти са комбиниран продукт с две сменяеми режещи приспособления. Когато се използва като ножица за храсти (ножица за жив плет), като режещо приспособление се използва нож за подрязване на храсти. От съображения за безопасност зъбите са странично заоблени и изместени, за да се намали рискът от нараняване. Когато се използва като ножица за трева, за режещо приспособление се използва нож за косене на трева с няколко зъба.

### ПРЕДУПРЕЖДЕНИЕ

#### Опасност от нараняване!

Изваждайте акумулатора от електрическия инструмент преди всякакви работи по електрическия инструмент (напр. поддръжка, смяна на инструмент и т.н.), както и при неговото транспортиране и съхранение. При неволно задействане на превключвателя за включване/изключване съществува опасност от нараняване.

### ПРЕДУПРЕЖДЕНИЕ

#### Възможни са токов удар и повреда на продукта!

Досегът с линия под напрежение по време на рязане може да доведе до токов удар. Рязането на чужди предмети може да доведе до повреда на ножовата греда.

- Преди да започнете да режете, прегледайте живия плет и храстите за скрити предмети, като жици под напрежение, телени огради и опори за растения

### ВНИМАНИЕ

Уверете се, че температурата на околната среда по време на работа не надвишава 50 °C и не пада под -20 °C.

**ВНИМАНИЕ**

Продуктът е част от серията 20V IXES и може да работи само с акумулатори от тази серия. Акумулаторите могат да се зареждат само със зарядни устройства от тази серия. При това съблюдавайте указанията на производителя.

**8.1 Поставяне/смяна на резеца (фиг. 3)**

**БЛАГОРАЗУМИЕ**

**Носете предпазни ръкавици при работа с ножовете!**

**Изваждане на нож:**

1. Натиснете бутоните за освобождаване (2) на двигателя/корпуса (3).
2. Издърпайте резеца леко надолу и го извадете от двигателя/корпуса (3).

**Поставяне на нож:**

**Указание:**

При повторното монтиране се уверете, че зъбните колела (1a/8a) пасват точно.

1. Поставете ножа за косене на трева (1) или ножа за подрязване на храсти (8) и го избутайте към двигателя/корпуса (3), докато щракне.
2. Проверете дали резецът е монтиран правилно.

**8.2 Поставяне/изваждане на акумулатора (11) в/от приемното гнездо за акумулатор (7) (Фиг. 2)**

**Използвайте акумулатора**

1. Плъзнете акумулатора (12) в приемното гнездо за акумулатор (7). Акумулаторът (12) щраква на мястото си.

**Изваждане на акумулаторната батерия**

1. Натиснете бутона за освобождаване (11) на акумулатора (12) и го извадете от приемното гнездо за акумулатор (7).

**8.3 Включване/изключване на продукта (фиг. 1)**

**Включване**

**Указания:**

Преди да включите, се уверете, че продуктът не докосва никакви предмети.

1. Преди да включите продукта, свалете защитата на ножа (9/10) от ножа косене на трева (1) или ножа за подрязване на храсти (8).
2. Първо натиснете блокировката срещу включване (4) и след това превключвателя за включване/изключване (5).

**Указание:**

Не е необходимо да държите блокировката за включване натисната след стартиране на продукта. Блокировката за включване е предназначена да предотврати случайното стартиране на продукта.

**Изключване**

1. За изключване пуснете превключвателя за включване/изключване (5).

**БЛАГОРАЗУМИЕ**

След изключване продуктът продължава да работи. Изчакайте докато продуктът спре напълно.

**8.4 Защита срещу претоварване**

**Указание:**

При претоварване на двигателя, той се изключва автоматично. След време на охлаждане (различно по време), двигателят може да се включи отново.

**9 Указания за работа**

**Указание:**

Известно количество шумово замърсяване от този продукт е неизбежно. Извършвайте шумните работи през допустимите и предназначените за това часове на деня. Спазвайте периодите на почивка, ако е необходимо.

**ПРЕДУПРЕЖДЕНИЕ**

**Възможни са токов удар и повреда на продукта!**

Досегът с линия под напрежение по време на рязане може да доведе до токов удар. Рязането на чужди предмети може да доведе до повреда на ножовата греда.

- Преди да започнете да режете, прегледайте живия плет и храстите за скрити предмети, като жици под напрежение, телени огради и опори за растения

- Преди всяка употреба проверявайте продукта за очевидни дефекти, като разхлабени, износени или повредени части.
- Проверете дали винтовете на ножовата греда са затегнати.
- Тъпите ножове намаляват ефективността на рязане и влошават работния процес! Сигурните признаци за затъпени ножове са намаляване на подаването, спад в производителността и лошо оформление при рязане.
- Дръжте продукта здраво за дръжката.
- Включете продукта и едва след това се приближете до обработвания материал.
- Проверете обработвания материал за чужди тела, като пирони, винтове и др., и ги отстранете.
- Не оказвайте прекалено силен натиск върху продукта. Оставете продукта да свърши работата си.
- Тъпите, огънати или повредени ножови греди трябва да се сменят.

**9.1 Подрязване на жив плет**

- Изрежете първо страните на живия плет (отдолу нагоре) и след това горната част.
- Подрежете страните на живия плет, така че в горната си част той да е малко по-тесен.



- За отрязване на по-дебели клони използвайте ръчен трион или градинска ножица.
- За подрязване на жив плет можете да използвате както ножа за подрязване на храсти, така и ножа за косене на трева.

## 9.2 Подстригване на трева и храсти

- Тревата се коси най-добре, когато е суха и не много висока.
- Движете продукта равномерно напред или дъгообразно нагоре и надолу.
- Двустранната ножова греда позволява рязане в двете посоки или чрез осцилиране от едната към другата страна.
- Ножът за косене на трева е подходящ и за рязане на храсти.
- Когато косите висока трева, работете постепенно отгоре и правете малки откоси.

## 9.3 Инструкции за употреба

За подрязване на жив плет на еднаква височина:

- опънете конец по живия плет на желаната височина.
- отрежете живия плет точно над конца.

Препоръчително време за рязане (Западна Европа):

- Широколистен плет: юни и октомври
- Иглолистен плет: април и август
- бързорастящ плет: от май припл. на всеки 6 седмици

Внимавайте за мътещи птици в плета. Тогава отложете подрязването на плета или изключете тази част.

## 10 Почистване и поддръжка

### ПРЕДУПРЕЖДЕНИЕ

**Ремонтните работи и работите по поддръжката, които не са описани в това ръководство за употреба, трябва да се извършват от специализиран сервиз. Използвайте само оригинални резервни части.**

**Съществува опасност от злополука! Извършвайте работи по поддръжка и почистване по правило със свален акумулатор. Съществува опасност от нараняване! Винаги оставяйте продукта да се охлади преди поддръжка и почистване. Елементите на двигателя са горещи. Съществува опасност от нараняване и изгаряне!**

Продуктът може да се стартира неочаквано, което да доведе до наранявания.

- Отстранете акумулатора.
- Оставете продукта да изстине.
- Отстранете работния инструмент.

### БЛАГОРАЗУМИЕ

**Носете предпазни ръкавици при работа с ножовете!**

### БЛАГОРАЗУМИЕ

След изключване продуктът продължава да работи. Изчакайте докато продуктът спре напълно.

## 10.1 Почистване

1. Почиствайте ножовата греда с омаслена кърпа след всяка употреба.
2. Намазвайте ножовата греда с масло след всяка употреба, като използвате кутията с масло или спрей.
3. В никакъв случай за почистване не потапяйте продукта във вода или други течности.
4. Не пръскайте продукта с вода.
5. Поддържайте предпазните приспособления, вентилационните процепи и корпуса на двигателя възможно най-чисти от прах и замърсявания. Избърсвайте продукта с чиста кърпа или го продухвайте със състен въздух под ниско налягане. Препоръчваме да почиствате продукта веднага след всяка употреба.
6. Вентилационните отвори трябва винаги да са чисти.
7. Не използвайте почистващи препарати или разтворители; те биха могли да разядат пластмасовите части на продукта. Внимавайте за това, да не може да попадне вода във вътрешността на продукта.

## 10.2 Поддръжка

1. Преди всяка употреба проверявайте продукта за очевидни дефекти, като разхлабени, износени или повредени части.
2. Проверете дали винтовете на ножовата греда са затегнати.
3. Проверете капациите и защитните устройства за повреди и правилно положение. Сменете ги, ако е необходимо.
4. Можете сами да изгладите леките вдлъбнатини по режещите зъби. За целта издърпайте режещите ръбове с помощта на камък за точене. Само остри режещи зъби осигуряват добра производителност на рязане.
5. Тъпите, огнати или повредени ножови греди трябва да се сменят.

## 11 Съхранение

**Подготовка за съхранение**

1. Извадете акумулаторната батерия.
2. Почистете и проверете продукта за повреди.
3. При транспортиране или съхранение на продукта покрийте ножа със защитата на ножа.

4. Торовете и другите градински химикали съдържат вещества, които могат да повлияят силно корозивно върху металните части. Не складирайте продукта в близост до тези вещества.

Съхранявайте продукта и неговите принадлежности на тъмно, сухо и незамръзващо място, недостъпно за деца.

Оптималната температура за съхранение е между 5 °C и 30 °C .

Съхранявайте продукта в оригиналната му опаковка. Покрийте продукта, за да го защитите от прах или влага. Съхранявайте ръководството за употреба при продукта.

## 12 Ремонт и поръчка на резервни части

Трябва да се има предвид, че следните части на този продукт са обект на износване поради износване или на естествено износване, респ. следните части са необходими като консумативи.

### ВНИМАНИЕ

Съгласно Закона за отговорността за продуктите не се носи отговорност за щети причинени от неправилен ремонт или неизползване на оригинални резервни части.

Обадете се в сервизен център или на оторизиран специалист. Същото важи и за аксесоарите.

Резервните части и аксесоарите се предлагат в нашия сервизен център. За целта сканирайте QR кода на главната страница.

### 12.1 Поръчване на резервни части

При поръчване на резервни части трябва да се посочат следните данни:

- Обозначение на модела
- Артикулен номер
- Данни на типовата табелка

#### Резервни части / принадлежности

Акумулатор SBP2.0, артикулен №:	7909201708
Акумулатор SBP4.0, артикулен №:	7909201709
Зарядно устройство SBC2.4A, артикулен №:	7909201710
Зарядно устройство SBC4.5A, артикулен №:	7909201711
Зарядно устройство SDBC2.4A, артикулен №:	7909201712
Зарядно устройство SDBC4.5A, артикулен №:	7909201713
Комплект за стартиране SBSK2.0, артикулен №:	7909201720
Комплект за стартиране SBSK4.0, артикулен №:	7909201721

## 13 Изхвърляне и рециклиране

### Указания за опаковката



Опаковъчните материали са рециклируеми. Моля, изхвърлете опаковката по природосъобразен начин.

### Указания за Закона за електрическото и електронното оборудване (ElektroG)



**Старото електрическо и електронно оборудване не трябва да се изхвърля заедно с битовите отпадъци, а трябва да се събира и изхвърля разделно!**

- Старите батерии и акумулатори, които не са неподвижно монтирани в стария уред, трябва да бъдат извадени преди предаване без да се разрушават! Тяхното изхвърляне е регламентирано от Закона за батериите и акумулаторите.
- Собствениците, респ. ползвателите на електрическо и електронно оборудване са законово задължени да ги върнат след употреба.
- Крайният потребител е отговорен за изтриването на личните му данни от стария уред, който трябва да бъде изхвърлен!
- Символът на зачеркната кофа на колела означава, че отпадъците от електрическото и електронното оборудване не трябва да се изхвърлят заедно с битовите отпадъци.
- Електрическото и електронното оборудване може да се предава безплатно на следните места:
  - Публични събирателни пунктове (например дворове на общински сгради)
  - Магазини за продажба на електронни уреди (физически и онлайн), при условие че търговците са длъжни да ги вземат обратно или предлагат това вземане доброволно.
  - Можете да предадете до три стари електрически уреда от всеки тип уред с максимална дължина на ръба от 25 сантиметра без да купувате нов уред от производителя, или да ги предадете в друг оторизиран събирателен пункт във вашия район.
  - За допълнителните условия за връщане на производители и дистрибутори се обърнете към съответния център за обслужване на клиенти.
- Ако новият електрически уред се доставя от производителя на частно домакинство, той може да организира безплатно извозване на стария електрически уред при поискване от крайния потребител. За целта се свържете с отдела за обслужване на клиенти на производителя.
- Това се отнася само за уредите, които се инсталират и продават в Европейския съюз и са предмет на европейската Директива 2012/19/ЕС. В страни извън Европейския съюз могат да се прилагат различни разпоредби за изхвърляне на отпадъците от електрическо и електронно оборудване.

## Указания за литиево-йонните акумулаторни батерии

**Извадете акумулаторната батерия преди да изхвърлите уреда!**

- Не изхвърляйте акумулаторната батерия в битовите отпадъци, в огън (опасност от експлозия) или във вода. Повредените акумулаторни батерии могат да навредят на околната среда и Вашето здраве, ако изпускат токсични изпарения или течности.
- Дефектните или използваните акумулаторни батерии трябва да се рециклират съгласно Директива 2006/66/ЕО.

- Предайте уреда и зарядното устройство в пункт за рециклиране. Използваните пластмасови и метални части могат да бъдат сортирани и рециклирани.
- Изхвърляйте акумулаторните батерии в изтощено състояние. Препоръчваме да покриете полюсите със залепваща лента, за да ги предпазите от късо съединение. Не отваряйте акумулаторната батерия.
- Изхвърляйте акумулаторните батерии съгласно местните разпоредби. Предайте акумулаторните батерии в пункт за събиране на отпадъци от батерии, където ще бъдат рециклирани по екологичен начин. Попитайте местната компания за ютилизирани на отпадъците.

## 14 Отстраняване на неизправности

Неизправност	Възможна причина	Отстраняване
Продуктът не може да стартира.	Производителността на акумулатора е твърде ниска.	Заредете акумулатора.
	Акумулаторът не е поставен правилно.	Плъзнете акумулатора в приемното гнездо за акумулатор. Акумулаторът щраква на мястото си.
	Дефектен превключвател за включване/изключване. Дефектен двигател.	Обърнете се към нашата сервизна служба.
Продуктът работи с прекъсвания.	Разхлабен вътрешен контакт.	Обърнете се към нашата сервизна служба.
	Дефектен превключвател за включване/изключване.	
Ножовата греда се нагрява.	Ножовата греда е затъпена/.	Проверете ножовата греда, наточете я или се обърнете към нашия сервизен отдел.
	Ножовата греда има вдлъбнатини.	
Лош резултат при рязане	Твърде голямо триене поради липса на смазване.	Смажете ножовата греда.
	Ножовата греда е затъпена/.	Проверете ножовата греда, наточете я или се обърнете към нашия сервизен отдел.
	Твърде голямо триене поради липса на смазване.	
	Замърсена ножова греда.	Почистете ножовата греда.
Лоша техника на рязане.	Спазвайте инструкциите за работа.	

## 15 Гаранционни условия – серия Schepach 20V IXES

Дата на изменение 11.07.2023 г.

### Уважаеми клиенти,

продуктите ни са обект на строг контрол на качеството. Ако въпреки това се случи така, че този продукт да не функционира безупречно, изказваме съжаление за това и Ви молим да се обърнете към нашата сервизна служба на посочения по-долу адрес. С удоволствие сме на Ваше разположение и на сервизния ни телефонен номер. Следната информация има за цел да ви помогне да обработите и уредите иска си безпроблемно.

### За предявяване на гаранционни претенции важи следното:

1. **Тези гаранционни условия** регулират нашите допълнителни гаранционни услуги на производителя за купувачи (частни крайни потребители) на нови продукти. Законовите гаранционни права не се засягат от тази гаранция. Това е отговорност на търговеца, от когото сте закупили продукта.

2. **Гаранционните услуги** се разпростират изключително върху дефекти на закупен от вас нов продукт, които се основават на материален или производствен дефект, и се ограничават - по наша преценка - до безплатен ремонт на такива дефекти или замяна на продукта (при необходимост и замяна с последващ модел). Заменените продукти или части стават наша собственост. Моля, обърнете внимание, че нашите продукти не са конструирани с предназначение за търговска, занаятчийска или професионална употреба. Следователно гаранционната претенция не е валидна, ако продуктът е бил използван в търговски, занаятчийски или промишлени предприятия в рамките на гаранционния период или е бил подложен на равностойно натоварване.

### 3. Нашите гаранционни условия не включват следните неща:

- Повреди на продукта, причинени от неспазване на инструкциите за монтаж, неправилен монтаж, неспазване на инструкциите за експлоатация (напр. свързване към неправилно мрежово напрежение или вид ток), респ. правилата за поддръжка и безопасност, или от използване на продукта при неподходящи условия на околната среда, както и от неподходящи грижи и поддръжка.
- Повреди на продукта, причинени от неправилна употреба или неправилно приложение (на пример претоварване на продукта или използване на неодобриени инструменти или допълнителни принадлежности), проникване на чужди тела в продукта (например пясък, камъни или прах), повреди при транспортиране, използване на сила или външни въздействия (например повреди, причинени от падане).
- Повреди на продукта или на части от него, които се дължат на нормално, обичайно (експлоатационно) или друго естествено износване, както и на повреди и/или амортизация на бързоизносващите се части.
- Повреди на продукта, причинени от използването на допълнителни принадлежности, допълнителни части или резервни части, които не са оригинални части или не са използвани по предназначение.
- Продукти, които са били променени или модифицирани.
- Незначителни отклонения от нормалното състояние, които не са от значение за стойността и използваемостта на продукта.
- Продукти, на които са били извършени неразрешени ремонти или поправки, по-специално от неупълномощена трета страна.
- Ако маркировката върху продукта или идентификационната информация за продукта (стикер на машината) липсват или са нечетливи.
- Продукти, които са силно замърсени и поради това се отхвърлят от сервизния персонал.
- Исковете за обезщетения и последващи щети по принцип са изключени от тази гаранция.

4. **Гаранционният срок** обикновено е **5 години** (12 месеца за батериите/акумулаторните батерии) и започва да тече от датата на закупуване на продукта. Решаваща е датата на оригиналната касова бележка за покупка. Гаранционните претенции трябва да се предявяват незабавно след узнаването им. Уважаване на гаранционни претенции след изтичане на гаранционния срок е изключено. Ремонтът или подмяната на продукта не води нито до удължаване на гаранционния срок, нито до стартиране на нов гаранционен срок за продукта или за каквито и да е вградени резервни части поради този ремонт. Същото важи и при използване на сервиз на място. Засегнатият продукт трябва да бъде почистен и върнат в сервизния център заедно с копие от касовата бележка за покупка, която трябва да съдържа датата на покупката и името на продукта.

Ако продуктът е изпратен в непълен вид, без пълен обхват на доставката, липсващите допълнителни принадлежности ще бъдат кредитирани/приспаднати в стойностно изражение, ако продуктът бъде заменен или бъде възстановена сумата. Частично или напълно разглобени продукти не могат да бъдат приети като гаранционна претенция. Ако рекламацията е неоснователна или извън гаранционния срок, купувачът по принцип поема транспортните разходи и транспортния риск. **Моля, съобщете предварително за гаранционна претенция в сервизния център (вижте по-долу).** По правило е договорено дефектния продукт, с кратко описание на повредата, да бъде изпратен чрез организирано връщане или - в случай на ремонт извън гаранционния период - с достатъчна сума за пощенски разходи, като се спазват съответните указания за опаковане и изпращане, на сервизния адрес, посочен по-долу. **Моля, имайте предвид, че от съображения за безопасност, вашият продукт (в зависимост от модела) ще бъде върнат без всички експлоатационни материали.** Продуктът, изпратен до нашия сервизен център, трябва да бъде опакован по такъв начин, че да се избегне повреда на рекламацията продукт по време на транспортирането му. След като ремонтът/замяната бъде извършена, ние ще ви изпратим продукта обратно безплатно. Ако продуктите не могат да бъдат поправени или заменени, по наша преценка може да бъде възстановена парична сума в размер до покупната цена на дефектния продукт, като се вземат предвид всички удържки за износване. **Тези гаранционни условия важат само за първоначалния частен купувач и не могат да бъдат преотстъпвани или прехвърляни.**

5. **Удължаване на гаранционния срок до 10 години:** Schepach предлага допълнително удължаване на гаранцията от 5 години за продукти от серията Schepach 20V. Следователно гаранционният срок за тези продукти е общо 10 години. Изключение правят батериите/акумулаторните батерии, зарядните устройства и допълнителните принадлежности. Можете да се възползвате от това удължаване на гаранцията, като регистрирате вашия продукт Schepach от тази гама онлайн на адрес <https://Garantie.schepach.com> не по-късно от 30 дни от датата на закупуване. След успешна онлайн регистрация ще получите потвърждение за удължаване на гаранцията, свързана с артикула.
6. **За да предявите гаранционна претенция, свържете се с нашия сервизен център.**

**За предпочитане е да използвате нашия формуляр на нашата начална страница:** <https://www.schepach.com/de/service>

**Моля, не ни изпращайте никакви продукти, без първо да се свържете с нас и да се регистрирате в нашия сервизен център.**

**За да предявите гаранционна претенция, задължително изискване е първоначалният контакт с нашия сервизен център.** Гаранционните претенции трябва да бъдат предявени в рамките на 14 дни от откриването на дефекта преди изтичането на гаранционния период. За тази цел се изисква оригиналната касова бележка за покупка и, ако е приложимо, потвърждение за удължаване на гаранцията, свързана с продукта.

7. **Време на обработка** - По правило обработваме пратки с рекламации в рамките на 14 дни от получаването им в нашия сервизен център. Ако в изключителни случаи посоченият срок за обработка бъде надвишен, ние ще ви информираме своевременно.
8. **Бързоизносващите се части по принцип са изключени от гаранцията!** - Бързоизносващи се части са: а) доставените, прикрепени и/или монтирани батерии/акумулаторни батерии, както и б) всички зависими от модела бързоизносващи се части (включително ремъци, режещи дискове, работни инструменти, шлифовъчни дискове, филтри, въглеродни четки и т.н., вижте инструкциите за експлоатация). Гаранцията не покрива батерии или акумулаторни батерии, които са дълбоко разредени, респ. с повреден корпус или клеми.
9. **Оценка на разходите** - Продуктите, които не се покриват или вече не се покриват от гаранцията, ще бъдат ремонтирани срещу заплащане. Ако поискате от нашия сервизен център, можете да изпратите дефектните продукти за оценка на разходите и, ако е необходимо, да дадете писмено разрешение на сервизния център за ремонт (по пощата, имейл). Няма да се извършва по-нататъшна обработка без одобрение за ремонт.
10. **Претенции**, различни от горепосочените, не могат да бъдат предявени.

**Гаранционните условия** вадат само в текущата версия към момента на рекламацията и могат да бъдат намерени на нашата начална страница ([www.scheppach.com](http://www.scheppach.com)). При преводите немската версия винаги е с предимство.

**Scheppach GmbH · Günzburger Str. 69 · 89335 Ichenhausen (Германия)**

**Телефон: +800 4002 4002 ·**

**Имейл: [customerservice.BG@scheppach.com](mailto:customerservice.BG@scheppach.com) ·**

**Интернет: <https://www.scheppach.com>**

Запазваме си правото на промени на настоящите гаранционни условия по всяко време без предизвестие.

## 16 ЕС Декларация за съответствие

**Превод на оригиналната декларация на съответствие**

**Производител:**

Scheppach GmbH  
Günzburger Straße 69  
D-89335 Ichenhausen

Ние декларираме на своя отговорност, че описаният тук продукт отговаря на приложимите директиви и стандарти.

Марка:  
Обозначение  
на артикула:

**SCHEPPACH  
АКУМУЛАТОРНА НОЖИЦА  
ЗА ТРЕВА И ХРАСТИ  
C-HTGS200-X  
5912205900**

Арт. №

**Директиви на ЕС:**

2014/30/ЕС, 2006/42/ЕО, 2000/14/ЕО\_2005/88/ЕО, 2011/65/ЕС\*

\* Горепосоченият предмет в декларацията отговаря на разпоредбите на Директива 2011/65/ЕС на Европейския парламент и на Съвета от 8 юни 2011 г. относно ограничението на употребата на определени опасни вещества в електрическото и електронното оборудване.

**Приложени стандарти:**

EN 62841-1:2015/A11:2021; EN 62841-4-2:2019;  
EN IEC 55014-1:2021; EN IEC 55014-2:2021

**Лице, упълномощено за съставяне на техническата документация:**

David Rümpelein  
Günzburger Str. 69  
D-89335 Ichenhausen

Ихенхаузен, 24.11.2023



Simon Schünk

Division Manager Product Center



Andreas Pecher

Head of Project Management

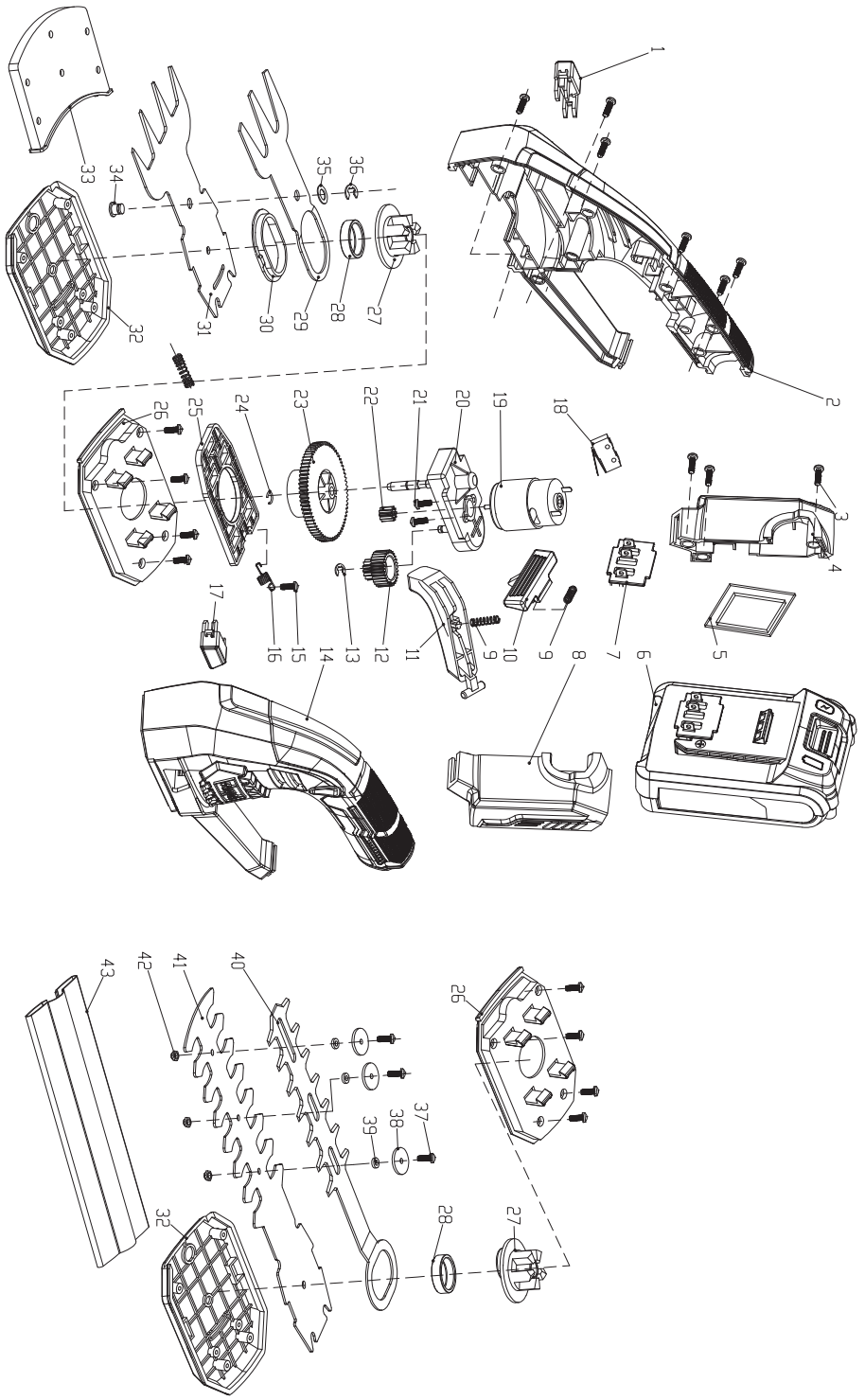



## Notizen



**SCHEPPACH GMBH**  
Günzburger Str. 69  
D-89335 Ichenhausen



Stand der Informationen · Status of the information · Version des informations · Versione delle informazioni · Stand van de informatie ·  
Información disponible · Versão das informações · Stav informací · Stav informácií · Az információk kelte · Stan informacji · Verzija  
informacija · Stanje informacij · Informatsiooni seis · Informācijas data · Informācijas stāvoklis · Informationens status · Tietojen tila ·  
Informationsstatus · Status for informasjon · Последна редакция на информацията  
Update: 11/2023 · Ident.-No.: 5912205900