

Art.Nr.
5910504901
AusgabeNr.
5910504850
Rev.Nr.
28/05/2020



TPH900

DE	Elektro Teleskop-Heckenschere Originalbedienungsanleitung	5
GB	Electric telescope hedge trimmer Translation of the original instruction manual	18
FR	Taille-haie électrique Traduction des instructions d'origine	29
IT	Tosapietra elettrica telescopica Traduzione in italiano delle istruzioni originali	41
ES	Máquina cortasetos telescópica eléctrica Traducción de las instrucciones originales en alemán	53

NL	Elektrische telescoop-heggenschaar Originele handleiding in het Duits	65
PL	Nożyce elektryczne do żywopłotu na wysięgniku teleskopowym Oryginalna instrukcja w języku niemieckim	77
EE	Elektrilised teleskoophekikäärid Tõlge Originaalkasutusjuhend	89
LT	Elektrinės teleskopinės gyvatvorių žirkklės Vertimas originali naudojimo instrukcija	100
LV	Elektriskās teleskopiskās dzīvžogu šķēres Tulkošana no oriģinālā lietošanas instrukcija	111

Nachdrucke, auch auszugsweise, bedürfen der Genehmigung. Technische Änderungen vorbehalten. Abbildungen beispielhaft!



ACHTUNG!
CAUTION!
ATTENTION!

Vor Inbetriebnahme die Bedienungsanleitung genau durchlesen!
Read the manual carefully before operating this machine!
Lire la notice intégralement avant l'utilisation de la machine!

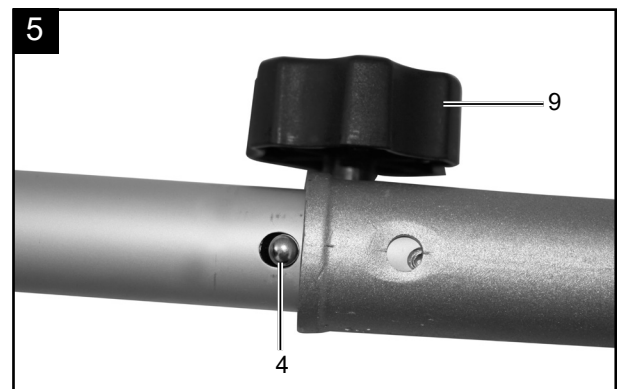
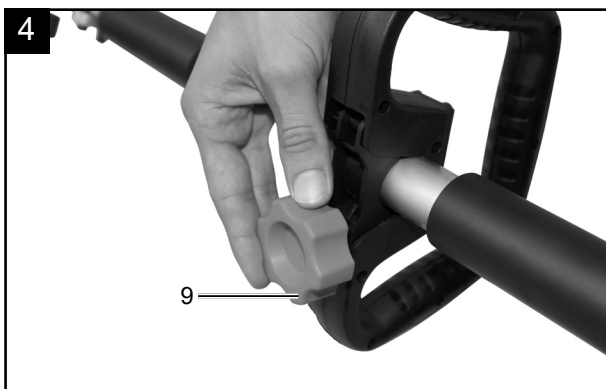
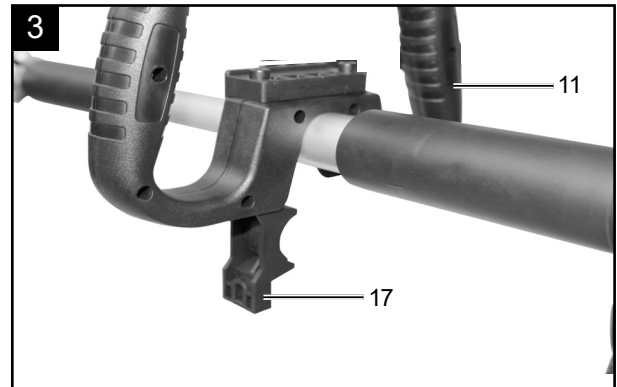
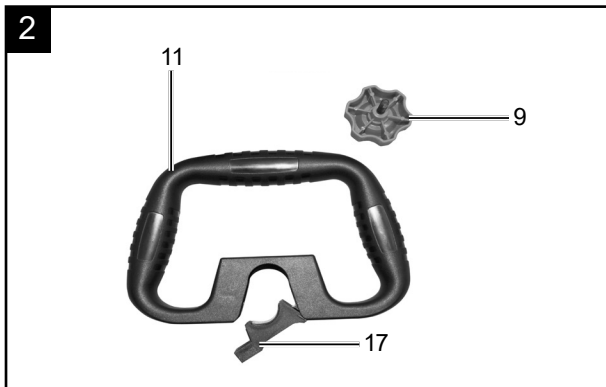
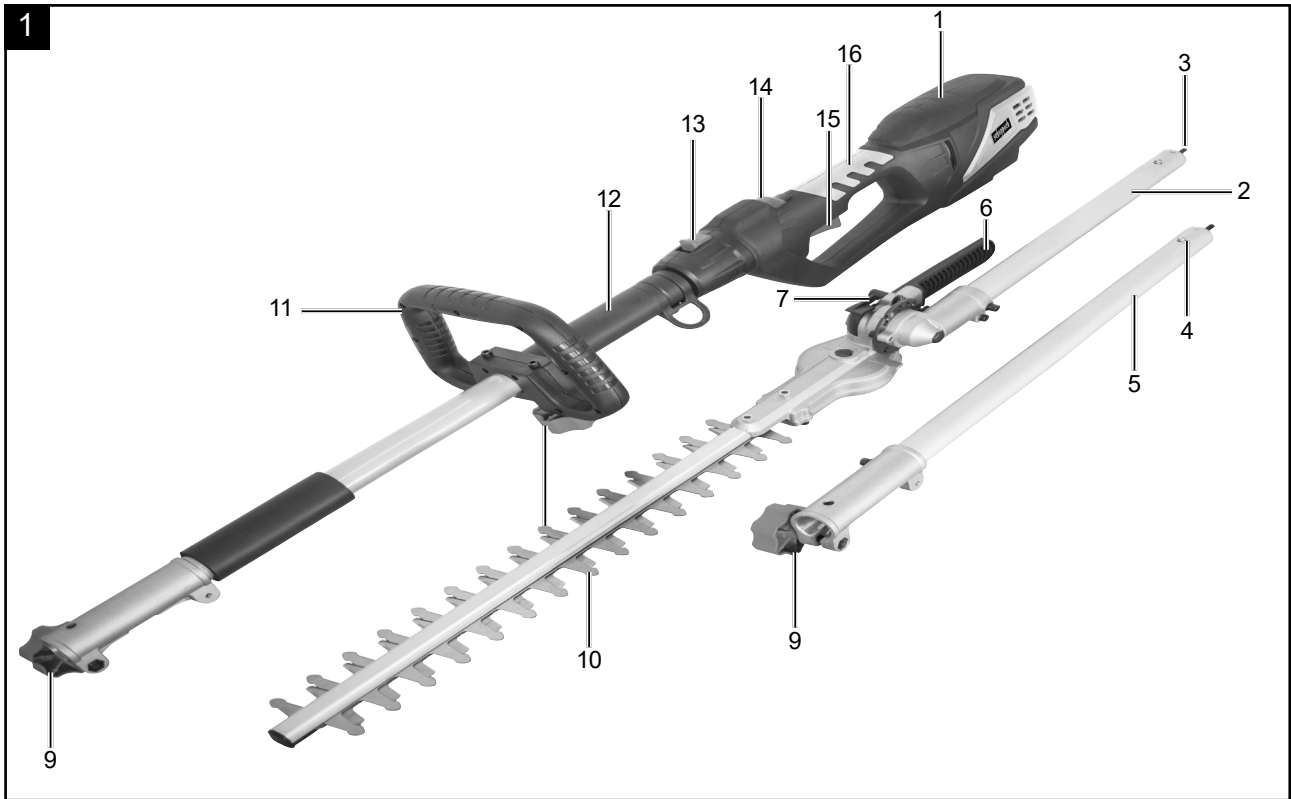

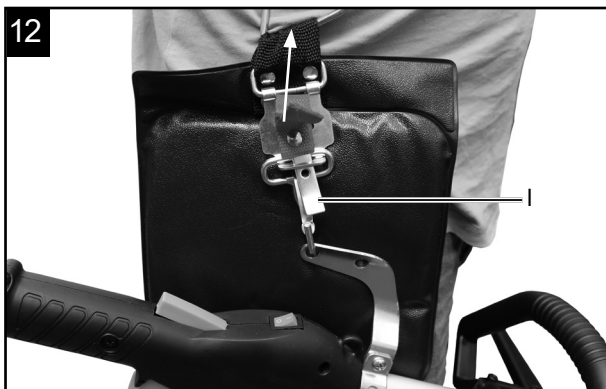
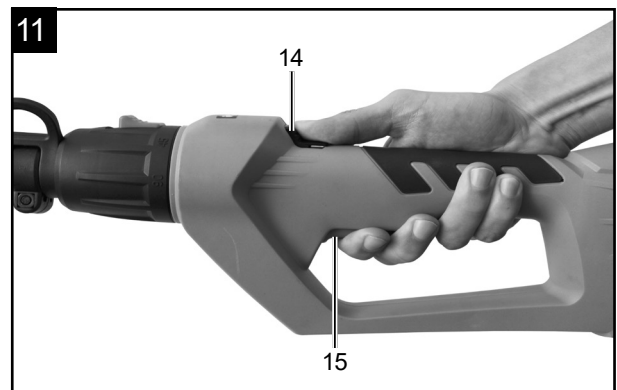
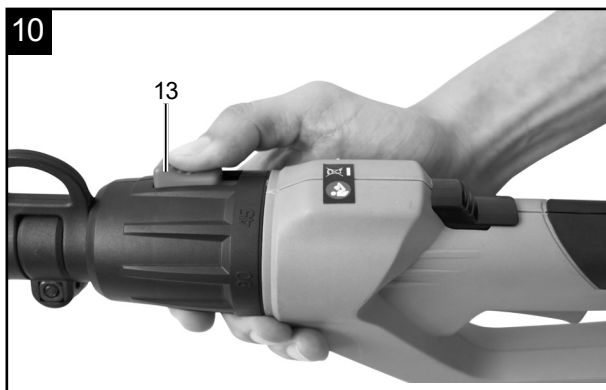
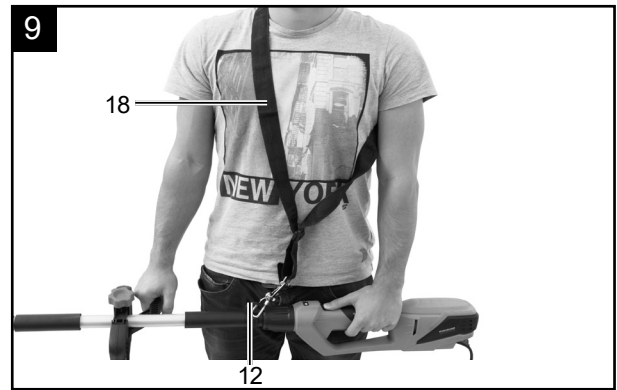
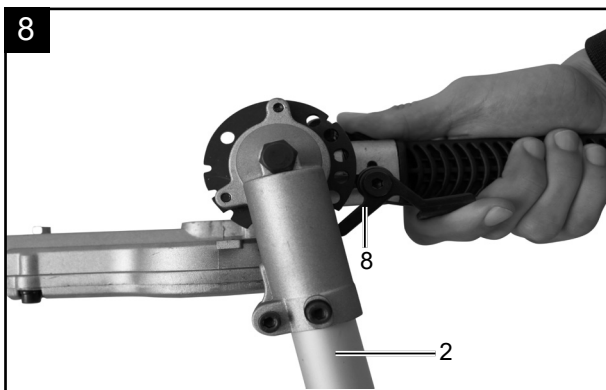
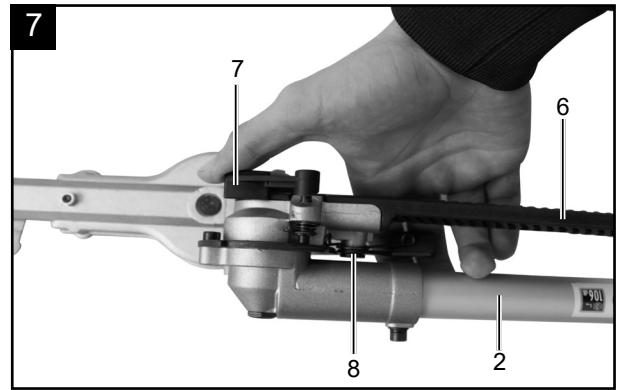
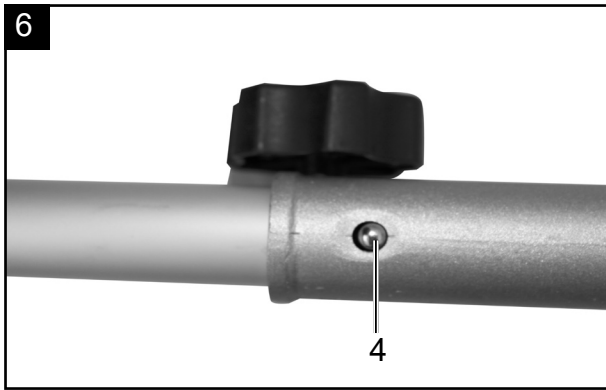

Erklärung der Symbole auf dem Gerät

Die Verwendung von Symbolen in diesem Handbuch soll Ihre Aufmerksamkeit auf mögliche Risiken lenken. Die Sicherheitssymbole und Erklärungen, die diese begleiten, müssen genau verstanden werden. Die Warnungen selbst beseitigen keine Risiken und können korrekte Maßnahmen zum Verhüten von Unfällen nicht ersetzen.

	Vor Inbetriebnahme Bedienungsanleitung und Sicherheitshinweise lesen und beachten!
	Warnung! Bei Nichteinhaltung Lebensgefahr, Verletzungsgefahr oder Beschädigung des Werkzeugs möglich
	Gehörschutz verwenden!
	Schutzbrille verwenden!
	Das Tragen von Sicherheitsschuhen wird empfohlen!
	Arbeitshandschuhe tragen!
	Achtung Verletzungsgefahr! Greifen Sie mit Ihren Händen nie in die Nähe der Messer. Berühren Sie beim Einschalten oder bei der Arbeit mit dem Gerät nie ein Messer.
	Das Gerät nicht bei Regen oder bei feuchten Bedingungen betreiben. Gefahr eines Stromschlags!
	Das Produkt entspricht den geltenden europäischen Richtlinien.
	Klasse II - Doppelisolierung

	<p>Nehmen Sie keine Reinigungs-, Reparatur- und Wartungsarbeiten bei laufender Maschine vor. Ziehen Sie den Netzstecker.</p>
	<p>Warnung vor herabfallenden Gegenständen</p>
	<p>Garantierter Schalleistungspegel</p>
	<p>Achtung vor Elektroleitungen! Halten sie mind. 10m Abstand und 15 Meter zu anderen Personen</p>
<p>⚠ Achtung!</p>	<p>In dieser Bedienungsanweisung haben wir Stellen, die Ihre Sicherheit betreffen, mit diesem Zeichen versehen.</p>

Inhaltsverzeichnis:	Seite:
1. Einleitung.....	8
2. Gerätebeschreibung.....	8
3. Lieferumfang	8
4. Bestimmungsgemäße Verwendung	9
5. Wichtige Hinweise	9
6. Technische Daten.....	12
7. Aufbau und Bedienung.....	13
8. Arbeitshinweise	13
9. Wartung	14
10. Lagerung	15
11. Entsorgung und Wiederverwertung	15
12. Störungsabhilfe	16

1. Einleitung

Hersteller:

scheppach

Fabrikation von Holzbearbeitungsmaschinen GmbH
Günzburger Straße 69
D-89335 Ichenhausen

Verehrter Kunde,

Wir wünschen Ihnen viel Freude und Erfolg beim Arbeiten mit Ihrem neuen Gerät.

Hinweis:

Der Hersteller dieses Gerätes haftet nach dem geltenden Produkthaftungsgesetz nicht für Schäden, die an diesem Gerät oder durch dieses Gerät entstehen bei:

- unsachgemäßer Behandlung,
- Nichtbeachtung der Bedienungsanweisung,
- Reparaturen durch Dritte, nicht autorisierte Fachkräfte,
- Einbau und Austausch von nicht originalen Ersatzteilen,
- nicht bestimmungsgemäßer Verwendung,
- Ausfällen der elektrischen Anlage bei Nichtbeachtung der elektrischen Vorschriften und VDE-Bestimmungen 0100, DIN 57113 / VDE0113.

Beachten Sie:

Lesen Sie vor der Montage und vor Inbetriebnahme den gesamten Text der Bedienungsanleitung durch. Diese Bedienungsanleitung soll es Ihnen erleichtern, Ihr Gerät kennenzulernen und dessen bestimmungsgemäßen Einsatzmöglichkeiten zu nutzen.

Die Bedienungsanleitung enthält wichtige Hinweise, wie Sie mit dem Gerät sicher, fachgerecht und wirtschaftlich arbeiten, und wie Sie Gefahren vermeiden, Reparaturkosten sparen, Ausfallzeiten verringern und die Zuverlässigkeit und Lebensdauer des Gerätes erhöhen.

Zusätzlich zu den Sicherheitsbestimmungen dieser Bedienungsanleitung müssen Sie unbedingt die für den Betrieb des Gerätes geltenden Vorschriften Ihres Landes beachten.

Bewahren Sie die Bedienungsanleitung, in einer Plastikhülle geschützt vor Schmutz und Feuchtigkeit, bei dem Gerät auf. Sie muss von jeder Bedienungsperson vor Aufnahme der Arbeit gelesen und sorgfältig beachtet werden.

An dem Gerät dürfen nur Personen arbeiten, die im Gebrauch des Gerätes unterwiesen und über die damit verbundenen Gefahren unterrichtet sind. Das geforderte Mindestalter ist einzuhalten.

Neben den in dieser Bedienungsanleitung enthaltenen Sicherheitshinweisen und den besonderen Vorschriften Ihres Landes sind die für den Betrieb von baugleichen Maschinen allgemein anerkannten technischen Regeln zu beachten.

Wir übernehmen keine Haftung für Unfälle oder Schäden, die durch Nichtbeachten dieser Anleitung und den Sicherheitshinweisen entstehen.

2. Gerätebeschreibung (Abb. 1)

1. Elektromotor
2. Rohrverlängerung für Heckenschere
3. Antriebswelle
4. Metallball
5. Verlängerung
6. Justierhebel
7. Umlegschalter
8. Entriegler
9. Schraubgriff
10. Heckenschere
11. Vorderer Griff
12. Lasche
13. Schiebeschalter
14. Sicherheitsschalter
15. Gashebel
16. Hinterer Griff
17. Schraubhalterung
18. Gurt

3. Lieferumfang

- Öffnen Sie die Verpackung und nehmen Sie das Gerät vorsichtig aus der Verpackung.
- Entfernen Sie das Verpackungsmaterial sowie Verpackungs- und Transportsicherungen (falls vorhanden).
- Überprüfen Sie, ob der Lieferumfang vollständig ist.
- Kontrollieren Sie das Gerät und die Zubehörteile auf Transportschäden. Bei Beanstandungen muss sofort der Zubringer verständigt werden. Spätere Reklamationen werden nicht anerkannt.
- Bewahren Sie die Verpackung nach Möglichkeit bis zum Ablauf der Garantiezeit auf.
- Machen Sie sich vor dem Einsatz anhand der Bedienungsanleitung mit dem Gerät vertraut.
- Danach entsorgen Sie diese bitte umweltgerecht.
- Verwenden Sie bei Zubehör sowie Verschleiß- und Ersatzteilen nur Original-Teile. Ersatzteile erhalten Sie bei Ihrem -Fachhändler.
- Geben Sie bei Bestellungen unsere Artikelnummern sowie Typ und Baujahr des Gerätes an.

⚠ ACHTUNG!

Gerät und Verpackungsmaterial sind kein Kinderspielzeug! Kinder dürfen nicht mit Kunststoffbeutel, Folien und Kleinteilen spielen! Es besteht Verschluckungs- und Erstickengefahr!

- Schraubengriff x3
- Gurt
- Heckenschere
- Verlängerung
- Motoreinheit

4. Bestimmungsgemäße Verwendung

Die Maschine entspricht der gültigen EG-Maschinenrichtlinie.

- Vor Arbeitsaufnahme müssen sämtliche Schutz- und Sicherheitseinrichtungen an der Maschine montiert sein.
- Diese Heckenschere ist dazu ausgelegt, weiches, neu gewachsenes Heckenmaterial zu schneiden. Sie ist nicht zum Schneiden von Ästen, festem Holz oder anderem Schneidmaterial geeignet.
- Die Maschine ist zur Bedienung durch eine Person konzipiert.
- Die Bedienungsperson ist im Arbeitsbereich gegenüber Dritten verantwortlich.
- Alle Sicherheits- und Gefahrenhinweise an der Maschine beachten.
- Alle Sicherheits- und Gefahrenhinweise an der Maschine vollzählig in lesbarem Zustand halten.
- Maschine nur in technisch einwandfreiem Zustand sowie bestimmungsgemäß, sicherheits- und gefahren bewusst unter Beachtung der Betriebsanleitung benutzen!
- Insbesondere Störungen, die die Sicherheit beeinträchtigen können, umgehend beseitigen (lassen)!
- Die Sicherheits-, Arbeits- und Wartungsvorschriften des Herstellers sowie die in den technischen Daten angegebenen Abmessungen müssen eingehalten werden.
- Die zutreffenden Unfallverhütungsvorschriften und die sonstigen, allgemein anerkannten sicherheitstechnischen Regeln müssen beachtet werden.
- Die Maschine darf nur von sachkundigen Personen genutzt, gewartet oder repariert werden, die damit vertraut und über die Gefahren unterrichtet sind. Eigenmächtige Veränderungen an der Maschine schließen eine Haftung des Herstellers für daraus resultierende Schäden aus.
- Die Maschine darf nur mit Originalzubehör und Original-Werkzeugen des Herstellers genutzt werden.
- Jeder darüber hinausgehende Gebrauch gilt als nicht bestimmungsgemäß. Für daraus resultierende Schäden haftet der Hersteller nicht, das Risiko dafür trägt allein der Benutzer.
- Die Heckenschere darf nur zum Schneiden von Hecken, Büschen und Sträuchern benutzt werden. Ein anderweitiger, nicht in dieser Gebrauchsanweisung angegebener Gebrauch, kann die Schere beschädigen oder den Benutzer schwer verletzen, und er wird daher ausdrücklich von der Aufzählung der möglichen Anwendungen ausgeschlossen.

- Das Gerät darf nicht für den gewerblichen, handwerklichen oder industriellen Gebrauch eingesetzt werden.
- Wenn Sie nicht sicher sind, ob eine Arbeitsbedingung sicher oder unsicher ist, arbeiten Sie nicht mit der Maschine.

WARNHINWEIS! Bitte lesen Sie vor der Inbetriebnahme des Geräts zu Ihrer eigenen Sicherheit dieses Handbuch und die allgemeinen Sicherheitshinweise gründlich durch. Wenn Sie das Gerät Dritten überlassen, legen Sie diese Gebrauchsanweisung immer bei.

Bitte beachten Sie, dass unsere Geräte bestimmungsgemäß nicht für den gewerblichen, handwerklichen oder industriellen Einsatz konstruiert wurden. Wir übernehmen keine Gewährleistung, wenn das Gerät in Gewerbe-, Handwerks- oder Industriebetrieben sowie bei gleichzusetzenden Tätigkeiten eingesetzt wird.

Wer das Gerät nicht benutzen darf:

Personen, die nicht mit der Bedienungsanleitung vertraut sind, Kinder unter 16 Jahren sowie Personen, die unter Alkohol-, Drogen-, Medikamenteneinfluss stehen, müde oder krank sind.

5. Wichtige Hinweise

Allgemeine Sicherheitshinweise

⚠ WARNUNG Lesen Sie alle Sicherheitshinweise und Anweisungen. Versäumnisse bei der Einhaltung der Sicherheitshinweise und Anweisungen können elektrischen Schlag, Brand und/oder schwere Verletzungen verursachen.

Bewahren Sie alle Sicherheitshinweise und Anweisungen für die Zukunft auf.

Der in den Sicherheitshinweisen verwendete Begriff „Elektrowerkzeug“ bezieht sich auf netzbetriebene Elektrowerkzeuge (mit Netzkabel) und auf akkubetriebene Elektrowerkzeuge (ohne Netzkabel).

1. Arbeitsplatzsicherheit

- Halten Sie Ihren Arbeitsbereich sauber und gut beleuchtet. Unordnung oder unbeleuchtete Arbeitsbereiche können zu Unfällen führen.
- Arbeiten Sie mit dem Elektrowerkzeug nicht in explosionsgefährdeter Umgebung, in der sich brennbare Flüssigkeiten, Gase oder Staube befinden. Elektrowerkzeuge erzeugen Funken, die den Staub oder die Dämpfe entzünden können.

- Halten Sie Kinder und andere Personen während der Benutzung des Elektrowerkzeuges fern. Bei Ablenkung können Sie die Kontrolle über das Gerät verlieren.

2. Elektrische Sicherheit

- Der Anschlussstecker des Elektrowerkzeuges muss in die Steckdose passen. Der Stecker darf in keiner Weise verändert werden. Verwenden Sie keine Adapterstecker gemeinsam mit schutzgeerdeten Elektrowerkzeugen. Unveränderte Stecker und passende Steckdosen verringern das Risiko eines elektrischen Schlages.
- Vermeiden Sie Körperkontakt mit geerdeten Oberflächen, wie von Rohren, Heizungen, Herden und Kühlschränken. Es besteht ein erhöhtes Risiko durch elektrischen Schlag, wenn Ihr Körper geerdet ist.
- Halten Sie Elektrowerkzeuge von Regen oder Nässe fern. Das Eindringen von Wasser in ein Elektrogerät erhöht das Risiko eines elektrischen Schlages.
- Zweckentfremden Sie das Kabel nicht, um das Elektrowerkzeug zu tragen, aufzuhängen oder um den Stecker aus der Steckdose zu ziehen. Halten Sie das Kabel fern von Hitze, Öl, scharfen Kanten oder sich bewegenden Geräteteilen. Beschädigte oder verwickelte Kabel erhöhen das Risiko eines elektrischen Schlages.
- Wenn Sie mit einem Elektrowerkzeug im Freien arbeiten, verwenden Sie nur Verlängerungskabel, die auch für den Außenbereich geeignet sind. Die Anwendung eines für den Außenbereich geeigneten Verlängerungskabels verringert das Risiko eines elektrischen Schlages.
- Wenn der Betrieb des Elektrowerkzeuges in feuchter Umgebung nicht vermeidbar ist, verwenden Sie einen Fehlerstromschutzschalter. Der Einsatz eines Fehlerstromschutzschalters vermindert das Risiko eines elektrischen Schlages.

WARNUNG! Dieses Elektrowerkzeug erzeugt während des Betriebs ein elektromagnetisches Feld. Dieses Feld kann unter bestimmten Umständen aktive oder passive medizinische Implantate beeinträchtigen. Um die Gefahr von ernsthaften oder tödlichen Verletzungen zu verringern, empfehlen wir Personen mit medizinischen Implantaten ihren Arzt und den Hersteller vom medizinischen Implantat zu konsultieren, bevor das Elektrowerkzeug bedient wird.

3. Sicherheit von Personen

- Seien Sie aufmerksam, achten Sie darauf, was Sie tun, und gehen Sie mit Vernunft an die Arbeit mit einem Elektrowerkzeug. Benutzen Sie kein Elektrowerkzeug, wenn Sie müde sind oder unter Einfluss von Drogen, Alkohol oder Medikamenten stehen.

Ein Moment der Unachtsamkeit beim Gebrauch des Elektrowerkzeuges kann zu ernsthaften Verletzungen führen.

- Tragen Sie persönliche Schutzausrüstung und immer eine Schutzbrille.
Das Tragen persönlicher Schutzausrüstung, wie Staubmaske, rutschfeste Sicherheitsschuhe, Schutzhelm oder Gehörschutz, je nach Art und Einsatz des Elektrowerkzeuges, verringert das Risiko von Verletzungen.
- Vermeiden Sie eine unbeabsichtigte Inbetriebnahme. Vergewissern Sie sich, dass das Elektrowerkzeug ausgeschaltet ist, bevor Sie es an die Stromversorgung und/oder den Akku anschließen, es aufnehmen oder tragen. Wenn Sie beim Tragen des Elektrowerkzeuges den Finger am Schalter haben oder das Gerät eingeschaltet an die Stromversorgung anschließen, kann dies zu Unfällen führen.
- Entfernen Sie Einstellwerkzeuge oder Schraubenschlüssel, bevor Sie das Elektrowerkzeug einschalten. Ein Werkzeug oder Schlüssel, der sich in einem drehenden Geräteteil befindet, kann zu Verletzungen führen.
- Vermeiden Sie eine abnormale Körperhaltung. Sorgen Sie für einen sicheren Stand und halten Sie jederzeit das Gleichgewicht. Dadurch können Sie das Elektrowerkzeug in unerwarteten Situationen besser kontrollieren.
- Tragen Sie geeignete Kleidung. Tragen Sie keine weite Kleidung oder Schmuck. Halten Sie Haare, Kleidung und Handschuhe fern von sich bewegenden Teilen. Lockere Kleidung, Schmuck oder lange Haare können von sich bewegenden Teilen erfasst werden.
- Wenn Staubabsaugereinrichtungen und Staubauf-fangeinrichtungen montiert werden können, vergewissern Sie sich, dass diese angeschlossen sind und richtig verwendet werden. Verwendung einer Staubabsaugung kann Gefährdungen durch Staub verringern.

4. Verwendung und Behandlung des Elektrowerkzeuges

- Überlasten Sie das Gerät nicht. Verwenden Sie für Ihre Arbeit das dafür bestimmte Elektrowerkzeug. Mit dem passenden Elektrowerkzeug arbeiten Sie besser und sicherer im angegebenen Leistungsreich.
- Benutzen Sie kein Elektrowerkzeug, dessen Schalter defekt ist. Ein Elektrowerkzeug, das sich nicht mehr ein- oder ausschalten lässt, ist gefährlich und muss repariert werden.
- Ziehen Sie den Stecker aus der Steckdose und/oder entfernen Sie den Akku, bevor Sie Geräteeinstellungen vornehmen, Zubehörteile wechseln oder das Gerät weglegen. Diese Vorsichtsmaßnahme verhindert den unbeabsichtigten Start des Elektrowerkzeuges.

- Bewahren Sie unbenutzte Elektrowerkzeuge außerhalb der Reichweite von Kindern auf. Lassen Sie Personen das Gerät nicht benutzen, die mit diesem Gerät nicht vertraut sind oder diese Anweisungen nicht gelesen haben.

Elektrowerkzeuge sind gefährlich, wenn sie von unerfahrenen Personen benutzt werden.

- Pflegen Sie Elektrowerkzeuge mit Sorgfalt. Kontrollieren Sie, ob bewegliche Teile einwandfrei funktionieren und nicht klemmen, ob Teile gebrochen oder so beschädigt sind, dass die Funktion des Elektrowerkzeuges beeinträchtigt ist. Lassen Sie beschädigte Teile vor dem Einsatz des Gerätes reparieren. Viele Unfälle haben ihre Ursache in schlecht gewarteten Elektrowerkzeugen.
- Halten Sie Ihre Schneidwerkzeuge scharf und sauber. Sorgfältig gepflegte Schneidwerkzeuge mit scharfen Schneidkanten verklemmen sich weniger und sind leichter zu führen.
- Verwenden Sie Elektrowerkzeug, Zubehör Einsatzwerkzeuge usw. entsprechend diesen Anweisungen. Berücksichtigen Sie dabei die Arbeitsbedingungen und die auszuführende Tätigkeit. Der Gebrauch von Elektrowerkzeugen für andere als die vorgesehenen Anwendungen kann zu gefährlichen Situationen führen.

5. Service

- Lassen Sie Ihr Elektrowerkzeug nur von qualifiziertem Fachpersonal und nur mit Original-Ersatzteilen reparieren. Damit wird sichergestellt, dass die Sicherheit des Elektrowerkzeuges erhalten bleibt.

Sicherheitshinweise für Heckenscheren

- Halten Sie alle Körperteile vom Schneidmesser fern. Versuchen Sie nicht, bei laufendem Messer Schnittgut zu entfernen oder zu schneidendes Material festzuhalten. Entfernen Sie eingeklemmtes Schnittgut nur bei ausgeschaltetem Gerät. Ein Moment der Unachtsamkeit bei Benutzung der Heckenschere kann zu schweren Verletzungen führen.
- Tragen Sie die Heckenschere am Griff bei stillstehendem Messer. Bei Transport oder Aufbewahrung der Heckenschere stets die Schutzabdeckung aufziehen. Sorgfältiger Umgang mit dem Gerät verringert die Verletzungsgefahr durch das Messer.
- Halten Sie das Elektrowerkzeug an den isolierten Griffflächen, da das Schneidmesser in Berührung mit dem eigenen Netzkabel kommen kann. Der Kontakt des Schneidmessers mit einer spannungsführenden Leitung kann metallene Geräteteile unter Spannung setzen und zu einem elektrischen Schlag führen.
- Halten Sie das Kabel vom Schneidbereich fern. Während des Arbeitsvorgangs kann das Kabel im Gebüsch verdeckt sein und versehentlich durchtrennt werden.

Sicherheitshinweise

Bitte Sicherheitshinweise und Anleitung sorgfältig lesen und befolgen!

1. Vor sämtlichen Arbeiten, die Sie an der Heckenschere vornehmen und bei Fehlfunktionen, ist der Netzstecker zu ziehen, z.B.
 - Beschädigungen des Kabels
 - Säuberung der Messer
 - Überprüfen bei Störungen
 - Reinigung und Wartung
 - Unbeaufsichtigtes Abstellen
2. Die Maschine kann ernsthafte Verletzungen verursachen! Lesen Sie die Bedienungsanleitung sorgfältig zum korrekten Umgang, zur Vorbereitung, zur Instandsetzung, zum Starten und Abstellen der Maschine, Machen Sie sich mit allen Stellteilen und der sachgerechten Benutzung der Maschine vertraut.
3. Die Heckenschere darf nur mit beiden Händen geführt werden.
4. Bei Arbeiten mit der Heckenschere auf sicheren Stand achten und festes Schuhwerk tragen.
5. Nicht im Regen oder an nassen Hecken schneiden und das Gerät nicht im Freien liegen lassen. Es darf, solange es nass ist, nicht benutzt werden.
6. Beim Schneiden wird das Tragen einer Schutzbrille und eines Gehörschutzes empfohlen.
7. Tragen Sie geeignete Arbeitskleidung wie Handschuhe, rutschfeste Schuhe und keine weite Kleidung. Lange Haare in einem Haarnetz tragen.
8. Vermeiden Sie abnormale Körperhaltung und sorgen Sie für sicheren Stand, besonders wenn Leitern und Tritte verwendet werden.
9. Während der Arbeit das Gerät im ausreichenden Abstand zum Körper halten.
10. Achten Sie darauf, dass sich im Arbeits- oder Schwenkbereich weder Mensch noch Tier aufhalten.
11. Die Heckenschere nur am Führungshandgriff tragen.
12. Kabel aus dem Schneidbereich halten.
13. Die Anschlussleitung vor Gebrauch auf Anzeichen von Beschädigung und Alterung untersuchen.
14. Die Heckenschere darf nur benutzt werden, wenn sich die Anschlussleitung in unbeschädigtem Zustand befindet.
15. Netzstecker nicht am Kabel aus der Steckdose ziehen. Gerät nicht am Kabel tragen. Jede Beschädigung des Kabels vermeiden.
16. Schützen Sie das Kabel vor Hitze, zerstörenden Flüssigkeiten und scharfen Kanten. Beschädigte Kabel sofort austauschen.
17. Beim Blockieren der Schneideinrichtung, z.B. durch dicke Äste usw., muss die Heckenschere sofort außer Betrieb gesetzt werden- Netzstecker ziehen und erst dann darf die Ursache der Blockierung beseitigt werden.

18. Bewahren Sie das Gerät an einem trockenen, sicheren und für Kinder unzugänglichen Ort auf.
19. Beim Transportieren und bei der Lagerung ist die Schneideinrichtung immer mit dem Schutz für die Schneideinrichtung abzudecken.
20. Vermeiden Sie ein Überlasten des Werkzeugs und ein Zweckentfremden, d.h. die Heckenschere ist nur zum Schneiden von Hecken, Sträuchern und Stauden zu verwenden.
21. Nur Leitungen und Steckvorrichtungen verwenden, die für den Einsatz im Freien zugelassen sind;
 - Anschlussleitung HO7RN-F 2x1,0 mit angespritztem Konturenstecker.
 - Verlängerungsleitung HO7RN-F 3G1,5 mit spritzwassergeschütztem Schutzkontaktstecker und Schutzkontaktkupplung.
 - Für den Betrieb von Elektrowerkzeugen wird die Verwendung einer Ableitstrom-Schutzeinrichtung oder eines Fehlerstrom-Schutzschalters mit einem Auslösestrom von 30mA oder weniger empfohlen. Fragen Sie bitte Ihren Elektrofachmann!
22. Die Heckenschere ist regelmäßig sachgemäß zu überprüfen und zu warten. Beschädigte Messer nur paarweise auswechseln. Bei Beschädigung durch Fall oder Stoß ist eine fachmännische Überprüfung unumgänglich.
23. Pflegen und warten Sie Ihr Werkzeug sorgfältig. Halten Sie Ihr Werkzeug sauber und scharf, um gut und sicher arbeiten zu können. Beachten und befolgen Sie die Hinweise zur Wartung und Pflege.
24. Nach den Bestimmungen der landwirtschaftlichen Berufsgenossenschaften dürfen nur Personen über 17 Jahren Arbeiten mit elektrisch betriebenen Heckenscheren ausführen. Unter Aufsicht Erwachsener ist dies für Personen ab 16 Jahren zulässig.
25. Benutzen Sie die Maschine nicht mit einer beschädigten oder übermäßig abgenutzten Schneideinrichtung.
26. Machen Sie sich vertraut mit Ihrer Umgebung und achten Sie auf mögliche Gefahren, die Sie wegen des Maschinenlärms vielleicht nicht hören können.
27. Niemals versuchen, eine unvollständige Maschine zu benutzen oder eine, die mit einer nicht genehmigten Änderung versehen ist.
28. Der Gebrauch der Heckenschere ist zu vermeiden, wenn sich Personen, vor allem Kinder in der Nähe befinden.
29. Kinder dürfen die Heckenschere nicht benutzen.
30. Die Lärmentwicklung am Arbeitsplatz kann 85 dB(A) überschreiten. In diesem Fall sind Schall- und Gehörschutzmaßnahmen für den Bediener erforderlich.

31. Sorgen Sie immer dafür, dass alle Handgriffe und Schutzeinrichtungen angebracht sind, wenn die Heckenschere benutzt wird.
32. Vor der Arbeit durchsuchen Sie die Hecke nach verborgenen Objekten, z.B. Draht etc.
33. Dieses Gerät ist nicht dafür bestimmt, durch Personen (einschließlich Kinder) mit eingeschränkten physischen, sensorischen oder geistigen Fähigkeiten oder mangels Erfahrung und/oder mangels Wissen benutzt zu werden, es sei denn, sie werden durch eine für ihre Sicherheit zuständige Person beaufsichtigt oder erhalten von ihr Anweisungen, wie das Gerät zu benutzen ist. Kinder müssen beaufsichtigt werden, um sicherzustellen, dass sie nicht mit dem Gerät spielen.

Bewahren Sie die Sicherheitshinweise gut auf.

⚠ Restrisiken

Die Maschine ist nach dem Stand der Technik und den anerkannten sicherheitstechnischen Regeln gebaut. Dennoch können beim Arbeiten einzelne Restrisiken auftreten.

- Verletzungsgefahr für Finger und Hände durch das laufende Werkzeug bei unsachgemäßer Führung.
- Gefährdung durch Strom bei Verwendung nicht ordnungsgemäßer Elektro-Anschlussleitungen.
- Gefährdung der Gesundheit durch die Heckenschere bei langem Kopfhaar und loser Kleidung. Persönliche Schutzausrüstung wie Haarnetz und eng anliegende Arbeitskleidung tragen.
- Desweiteren können trotz aller getroffenen Vorkehrungen nicht offensichtliche Restrisiken bestehen.
- Restrisiken können minimiert werden wenn die „Sicherheitshinweise“ und die „Bestimmungsgemäße Verwendung“, sowie die Bedienungsanweisung insgesamt beachtet werden.

6. Technische Daten

Schnittdurchmesser mm	15 mm
Schwert Winkelverstellung	-90°/0°/+45 (135°)
Schnittlänge	410 mm
Schnittgeschwindigkeit max.	1000 min ⁻¹
Motor	230 - 240 V / 50 Hz
Motornennleistung	0,9 kW
Gewicht mit Heckenschere	5,3 kg

Technische Änderungen vorbehalten!

Information zur Geräuscentwicklung nach den einschlägigen Normen gemessen:

- Schalldruck $L_{pA} = 90 \text{ dB(A)}$
- Schallleistung $L_{WA} = 105 \text{ dB(A)}$
- Messunsicherheit $K_{pA} = 3 \text{ dB(A)}$

Tragen Sie einen Gehörschutz.
Die Einwirkung von Lärm kann Hörverlust bewirken.

Vibration:

Heckenschere: A_{nv} = Vorne 2,75 m/s²
Hinten 3,05 m/s²

Messunsicherheit K_{PA} = 1,5 m/s²

Beschränken Sie die Geräuschentwicklung und Vibration auf ein Minimum!

- Verwenden Sie nur einwandfreie Geräte.
- Warten und reinigen Sie das Gerät regelmäßig.
- Passen Sie Ihre Arbeitsweise dem Gerät an.
- Überlasten Sie das Gerät nicht.
- Lassen Sie das Gerät gegebenenfalls überprüfen.
- Schalten Sie das Gerät aus, wenn es nicht benutzt wird.
- Tragen Sie Handschuhe.

7. Aufbau und Bedienung

MONTAGE

Beim Zusammenbau dieser Maschine befolgen Sie bitte die angegebenen Montageanweisungen.

Montieren Sie den Griff an die Maschine (Abb. 3-4)

Öffnen Sie die Schraubhalterung (17). Bringen Sie den vorderen Handgriff (11) auf Ihre gewünschte Position an und schließen Sie die Schraubhalterung (17). Durch drehen des Schraubgriffes fixieren Sie die Position des Griffes.

Montage der Verlängerung / Heckenschere (Abb. 5-6)

Führen Sie die beiden Rohre zusammen. Schauen Sie das die Metallkugel (4) und die Bohrung in einer Liene liegen. Schieben Sie die beiden Rohre zusammen bis die Antriebswelle (3) im Rohr einrastet, ist dies nicht der Fall, finden Sie durch drehen die geeignete Position. Danach bitte die Metallkugel (4) zur Bohrung drehen bis auch diese einrastet. Gerät darf nur betrieben werden wenn die Metallkugel einrastet. Danach fixieren Sie durch drehen des Schraubengriffes (9) die Position.

Winkelverstellung (Abb. 7-8)

Um die Heckenschere in die gewünschte Winkelposition zu bringen müssen Sie den Umlegeschalter (7) zu sich ziehen, gleichzeitig müssen Sie nach dem Entriegler (8) greifen. Nun können Sie 7 verschiedene Winkel einstellen um sich optimal auf verschiedene Arbeitsverhältnisse anpassen zu können.

Bringen Sie den Gurt an. (Abb. 9, 12)

Das Gerät muss mit dem Tragegurt verwendet werden.

Balancieren Sie die Maschine zuerst bei ausgeschaltetem Zustand aus.

- Legen Sie den Tragegurt an.
- Maschine auspendeln lassen.
- Das Schneidwerkzeug darf bei normaler Arbeitshaltung gerade noch den Boden berühren.
- Sicherheitslasche am Tragegurt
ACHTUNG! Im Notfall kann die Sicherheitslasche (I) am Tragegurt gezogen werden. Die Maschine löst sich dann sofort vom Tragegurt und fällt zu Boden.

Position des Handgriffes ändern (Abb. 10)

Wenn Sie die Position des Handgriffes ändern möchten schieben Sie den Schalter (13) bis zum Anschlag, gleichzeitig können Sie den Handgriff in 5 unterschiedliche Positionen (-90°, -45°, 0°, 45°, 90°) drehen. Wenn Sie die gewünschte Position eingestellt haben lassen Sie den Schiebeschalter (13), durch loslassen, einrasten.

Starten der Heckenschere (Abb. 11)

Um das Gerät zu Starten, müssen Sie zuerst den Sicherheitsschalter (14) betätigen. Erst wenn dieser betätigt ist können Sie das Gerät durch drücken des Gashebels (15) starten. Lassen Sie den Gashebel los um das Gerät zu stoppen.

8. Arbeitshinweise

Arbeiten mit der Heckenschere

- Die Heckenschere ist zum Schneiden von Hecken, Büschen und Sträuchern geeignet.
- Die Heckenschere mit beiden Händen auf sicheren Abstand vom Körper halten.
- Der maximale Schnittdurchmesser ist abhängig von der Holzart, dem Alter, dem Feuchtigkeitsgehalt und der Härte des Holzes.
- Kürzen Sie deshalb sehr dicke Zweige vor dem Schneiden der Hecke mit einer Astschere auf die entsprechende Länge.
- Die Heckenschere kann durch ihre doppelseitigen Messer vorwärts und rückwärts oder durch Pendelbewegungen von einer zur anderen Seite geführt werden.
- Schneiden Sie zuerst die Seiten der Hecken und erst dann die Oberkante.
- Die Hecke von unten nach oben schneiden.
- Schneiden Sie die Hecke trapezförmig. Das verhindert ein Verkahlen des unteren Heckenbereiches wegen Lichtmangels.
- Spannen Sie eine Richtschnur über die Länge der Hecke, wenn Sie die Oberkante der Hecke gleichmäßig stutzen wollen.

- Schneiden Sie in mehreren Durchgängen, wenn starkes Zurückschneiden nötig ist.
- Entfernen Sie unbedingt Fremdteile aus der Hecke (z.B. Draht), da diese die Messer der Heckenschere beschädigen können.
- Achtung! Die Messer laufen nach! Bremsen Sie die Messer nicht mit der Hand ab.

Der richtige Zeitpunkt zum schneiden:

- Laubhecke: Juni und Oktober
- Nadelhecke: April und August
- schnell wachsende Hecke: ab Mai ca. alle 6 Wochen

Achten Sie auf brütende Vögel in der Hecke. Verschieben Sie dann das Schneiden der Hecke oder nehmen Sie diesen Bereich aus.

Ölen Sie die Messer und Winkelverstellung vor jedem Arbeitsbeginn mit umweltverträglichem Schmieröl. Auch während der Arbeitszeit die Messer regelmäßig ölen.

ACHTUNG! Nur bei abgestelltem Motor ölen!

ACHTUNG! Falsche Anwendung und Missbrauch kann die Heckenschere beschädigen und schwere Verletzungen durch weggeschleuderte Teile verursachen.

Um die Unfallgefahr durch die Heckenschere zu mindern, beachten Sie folgende Punkte:

- Niemals Sträucher oder Hölzer mit mehr als 2cm Durchmesser schneiden.
- Vermeiden Sie den Kontakt mit Metallkörpern, Steinen usw.
- Kontrollieren Sie die Heckenschere regelmäßig auf Beschädigungen. Beschädigte Heckenschere niemals weiter benutzen.
- Bei merklicher Abstumpfung der Heckenschere muss es nach Vorschrift von einer qualifizierten Fachkraft geschärft werden. Bei merklicher Unwucht muss die Heckenschere ausgetauscht werden.

9. Wartung

WARNHINWEIS!

Vor allen Arbeiten am Gerät den Netzstecker aus der Steckdose nehmen.

Bei allen Arbeiten an und um Schneidwerkzeuge immer Schutzhandschuhe tragen.

- Überprüfen Sie das Gerät regelmäßig vor Arbeitsbeginn.
- Beschädigte Schneidmesser müssen von einem zugelassenen Kundendienst repariert oder ausgetauscht werden, bevor mit dem Gerät gearbeitet werden darf.

- Reinigen Sie die Schneidmesser nach jeder Arbeit mit einer weichen Bürste, und sprühen Sie eine dünne Schicht flüssigen Schutzöls auf das gesamte Messer.
- Halten Sie die Belüftungsöffnungen am Motorgehäuse immer frei und sauber.
- Reinigen oder bespritzen Sie das Gerät nie mit Wasser. Säubern Sie das Motorgehäuse nur mit einem feuchten Tuch, und benutzen Sie nie Reinigungs- oder Lösungsmittel! Dadurch könnten die Plastikteile des Geräts beschädigt werden. Trocknen Sie abschließend das Motorgehäuse sorgfältig ab.
- Bewahren Sie die Maschine immer mit der mitgelieferten Schutzhülle auf.
- Verwenden Sie nur Originalzubehör und -ersatzteile.

Überprüfen Sie die Heckenschere auf offensichtliche Mängel wie:

- lose Befestigungen
- verschlissene oder beschädigte Bauteile
- verbogene, gebrochene oder beschädigte Schneideinrichtung
- richtig montierte und intakte Abdeckungen oder Schutzvorrichtungen.
- Verschleiß, insbesondere Gleitspiel der Schneideinrichtung.

Schadhafte oder stumpfe Schneidwerkzeuge sofort wechseln, auch bei geringfügigen Beschädigungen.

Verschleißteile

Auch bei bestimmungsgemäßen Gebrauch unterliegen manche Bauteile normalem Verschleiß. Diese müssen je nach Art und Dauer der Nutzung regelmäßig ersetzt werden. Zu diesen Teilen gehören unter anderem das Schneidwerkzeug und der Halteteller.

⚠ WARNUNG! Verwenden Sie nur originale Ersatz- und Zubehörteile des Herstellers. Bei Nichtbeachtung können sich die Leistung verringern, Verletzungen auftreten und Ihre Garantie erlöschen.

Wichtiger Hinweis im Fall einer Reparatur:

Bei Rücklieferung des Gerätes zur Reparatur beachten Sie bitte, dass das Gerät aus Sicherheitsgründen öl- und benzinfrei an die Servicestation gesendet werden müssen.

Ersatzteilbestellung

Bei der Ersatzteilbestellung sollten folgende Angaben gemacht werden;

- Typ des Gerätes
- Artikelnummer des Gerätes

Ersatzteile / Zubehör

Für die hier aufgelisteten Schneidgarnturen können sie immer die mit der Maschine gelieferten Schutzeinrichtung verwenden

Für alle Schäden, die durch Nichtbeachten der in dieser Gebrauchsanleitung gegebenen Hinweise entstehen, ist der Nutzer selbst verantwortlich.

Dies gilt auch für nicht autorisierte Veränderungen am Gerät, Verwendung von nicht autorisierten Ersatzteilen, Anbauteilen, Arbeitswerkzeugen, artfremder und nicht bestimmungsgemäßer Einsatz, Folgeschäden durch Benutzung von defekten Bauteilen.

Service-Informationen

Es ist zu beachten, dass bei diesem Produkt folgende Teile einem gebrauchsgemäßen oder natürlichen Verschleiß unterliegen bzw. folgende Teile als Verbrauchsmaterialien benötigt werden.

Verschleißteile*: Kohlebürsten, Schneidgarntur

* nicht zwingend im Lieferumfang enthalten!

10. Lagerung

- Trennen Sie die Heckenschere von der Stromzufuhr, wenn das Gerät nicht verwendet wird.
- Ölen Sie die Messer ein, um Rost zu verhindern.
- Lagern Sie das Gerät an einem trockenen Platz außerhalb der Reichweite von Kindern.
- Wenn das Gerät nicht verwendet wird, lagern Sie es so, dass es nicht durch unberechtigte Person gestartet werden kann.

WARNUNG!

Lagern Sie das Gerät nicht ungeschützt draußen oder in feuchter Umgebung.

11. Entsorgung und Wiederverwertung

Das Gerät befindet sich in einer Verpackung um Transportschäden zu verhindern. Diese Verpackung ist Rohstoff und ist somit wieder verwendbar oder kann dem Rohstoffkreislauf zurückgeführt werden.

Das Gerät und dessen Zubehör bestehen aus verschiedenen Materialien, wie z.B. Metall und Kunststoffe. Führen Sie defekte Bauteile der Sondermüllentsorgung zu. Fragen Sie im Fachgeschäft oder in der Gemeindeverwaltung nach!

Altgeräte dürfen nicht in den Hausmüll!



Dieses Symbol weist darauf hin, dass dieses Produkt gemäß Richtlinie über Elektro- und Elektronik-Altgeräte (2012/19/EU) und nationalen Gesetzen nicht über den Hausmüll entsorgt werden darf. Dieses Produkt muss bei einer dafür vorgesehenen Sammelstelle abgegeben werden. Dies kann z. B. durch Rückgabe beim Kauf eines ähnlichen Produkts oder durch Abgabe bei einer autorisierten Sammelstelle für die Wiederaufbereitung von Elektro- und Elektronik-Altgeräten geschehen. Der unsachgemäße Umgang mit Altgeräten kann aufgrund potentiell gefährlicher Stoffe, die häufig in Elektro- und Elektronik-Altgeräten enthalten sind, negative Auswirkungen auf die Umwelt und die menschliche Gesundheit haben. Durch die sachgemäße Entsorgung dieses Produkts tragen Sie außerdem zu einer effektiven Nutzung natürlicher Ressourcen bei. Informationen zu Sammelstellen für Altgeräte erhalten Sie bei Ihrer Stadtverwaltung, dem öffentlichen Entsorgungsträger, einer autorisierten Stelle für die Entsorgung von Elektro- und Elektronik-Altgeräten oder Ihrer Müllabfuhr.

12. Störungsabhilfe

Die folgende Tabelle zeigt Fehlersymptome auf und beschreibt wie Sie Abhilfe schaffen können, wenn Ihre Maschine einmal nicht richtig arbeitet. Wenn Sie damit das Problem nicht lokalisieren und beseitigen können, wenden Sie sich an Ihre Service-Werkstatt.

Störung	Mögliche Ursache	Abhilfe
Gerät startet nicht.	<ul style="list-style-type: none"> • Netzspannung nicht an • On/Off Schalter defekt • Abgenutzte Kohlebürsten • Motor defekt • Stromkabel ist beschädigt 	<ul style="list-style-type: none"> • Prüfen Sie Steckdose bzw. Stromversorgung; falls erforderlich, veranlassen Sie eine Reparatur durch einen anerkannten Elektriker. • Reparatur durch ein autorisiertes Service-center • Reparatur durch ein autorisiertes Service-center • Reparatur durch ein autorisiertes Service-center • Prüfen Sie das Verlängerungskabel und lassen Sie es, falls erforderlich, reparieren.
Gerät läuft mit Unterbrechungen.	<ul style="list-style-type: none"> • Stromkabel ist beschädigt • Innenliegende Verbindungen sind lose • On/Off Schalter defekt 	<ul style="list-style-type: none"> • Prüfen Sie das Verlängerungskabel und lassen Sie es, falls erforderlich, reparieren. • Reparatur durch ein autorisiertes Service-center • Reparatur durch ein autorisiertes Service-center
Schlechte Schnittqualität	<ul style="list-style-type: none"> • Schneidmesser sind stumpf 	<ul style="list-style-type: none"> • Lassen Sie die Messer schärfen oder die Messerleiste austauschen
Motor läuft, aber das Getriebe bewegt sich nicht	<ul style="list-style-type: none"> • Der Antrieb ist durch einen dicken Ast oder andere Objekte blockiert 	<ul style="list-style-type: none"> • Heckenschere sofort abschalten, ausstecken und das blockierende Objekt entfernen

Garantiebedingungen

Revisionsdatum 20. August 2018

Sehr geehrte Kundin, sehr geehrter Kunde,

unsere Produkte unterliegen einer strengen Qualitätskontrolle. Sollte ein Gerät dennoch nicht einwandfrei funktionieren, bedauern wir dies sehr und bitten Sie, sich an unseren Servicedienst unter der unten angegebenen Adresse zu wenden. Gerne stehen wir Ihnen auch telefonisch über die Servicenummer zur Verfügung. Die nachfolgenden Hinweise sollen Ihnen für eine problemlose Bearbeitung und Regulierung im Schadensfall dienen.

Für die Geltendmachung von Garantieansprüchen - innerhalb Deutschland - gilt folgendes:

1. Diese Garantiebedingungen regeln unsere zusätzlichen Hersteller-Garantieleistungen für Käufer (private Endverbraucher) von Neugeräten. Die gesetzlichen Gewährleistungsansprüche werden von dieser Garantie nicht berührt. Für diese ist der Händler zuständig, bei dem Sie das Produkt erworben haben.

2. Die Garantieleistung erstreckt sich ausschließlich auf Mängel an einem von Ihnen erworbenen neuen Gerät, die auf einem Material- oder Herstellungsfehler beruhen und ist - nach unserer Wahl - auf die unentgeltliche Reparatur solcher Mängel oder den Austausch des Gerätes beschränkt (ggf. auch Austausch mit einem Nachfolgemodell). Ersetzte Geräte oder Teile gehen in unser Eigentum über. Bitte beachten Sie, dass unsere Geräte bestimmungsgemäß nicht für den gewerblichen, handwerklichen oder beruflichen Einsatz konstruiert wurden. Ein Garantiefall kommt daher nicht zustande, wenn das Gerät innerhalb der Garantiezeit in Gewerbe-, Handwerks- oder Industriebetrieben verwendet wurde oder einer gleichzusetzenden Beanspruchung ausgesetzt war.

3. Von unseren Garantieleistungen ausgenommen sind:

- Schäden am Gerät, die durch Nichtbeachtung der Montageanleitung, nicht fachgerechte Installation, Nichtbeachtung der Bedienungsanleitung (z.B. Anschluss an eine falsche Netzspannung oder Stromart) bzw. der Wartungs- und Sicherheitsbestimmungen oder durch Einsatz des Geräts unter ungeeigneten Umweltbedingungen sowie durch mangelnde Pflege und Wartung entstanden sind.
 - Schäden am Gerät, die durch missbräuchliche oder unsachgemäße Anwendungen (wie z.B. Überlastung des Gerätes oder Verwendung von nicht zugelassenen Werkzeugen bzw. Zubehör), Eindringen von Fremdkörpern in das Gerät (wie z.B. Sand, Steine oder Staub), Transportschäden, Gewaltanwendung oder Fremdeinwirkungen (wie z. B. Schäden durch Herunterfallen) entstanden sind.
 - Schäden am Gerät oder an Teilen des Geräts, die auf einen bestimmungsgemäßen, üblichen (betriebsbedingten) oder sonstigen natürlichen Verschleiß zurückzuführen sind sowie Schäden und/oder Abnutzung von Verschleißteilen.
 - Mängel am Gerät, die durch Verwendung von Zubehör-, Ergänzungs- oder Ersatzteilen verursacht wurden, die keine Originalteile sind oder nicht bestimmungsgemäß verwendet werden.
 - Geräte, an denen Veränderungen oder Modifikationen vorgenommen wurden.
 - Geringfügige Abweichungen von der Soll-Beschaffenheit, die für Wert und Gebrauchstauglichkeit des Geräts unerheblich sind.
 - Geräte an denen eigenmächtig Reparaturen oder Reparaturen, insbesondere durch einen nicht autorisierten Dritten, vorgenommen wurden.
 - Wenn die Kennzeichnung am Gerät bzw. die Identifikationsinformationen des Produktes (Maschinenaufkleber) fehlen oder unlesbar sind.
 - Geräte die eine starke Verschmutzung aufweisen und daher vom Servicepersonal abgelehnt werden.
- Schadensersatzansprüche sowie Folgeschäden sind von dieser Garantieleistung generell ausgeschlossen.

4. Die Garantiezeit beträgt regulär **24 Monate*** (12 Monate bei Batterien / Akkus) und beginnt mit dem Kaufdatum des Gerätes. Maßgeblich ist das Datum auf dem Original-Kaufbeleg. Garantieansprüche müssen jeweils nach Kenntniserlangung unverzüglich erhoben werden. Die Geltendmachung von Garantieansprüchen nach Ablauf der Garantiezeit ist ausgeschlossen. Die Reparatur oder der Austausch des Gerätes führt weder zu einer Verlängerung der Garantiezeit noch wird eine neue Garantiezeit durch diese Leistung für das Gerät oder für etwaige eingebaute Ersatzteile in Gang gesetzt. Dies gilt auch bei Einsatz eines Vor-Ort-Services. Das betroffene Gerät ist in gesäubertem Zustand zusammen mit einer Kopie des Kaufbelegs, - hierin enthalten die Angaben zum Kaufdatum und der Produktbezeichnung - der Kundendienststelle vorzulegen bzw. einzusenden. Wird ein Gerät unvollständig, ohne den kompletten Lieferumfang eingeschickt, wird das fehlende Zubehör wertmäßig in Anrechnung / Abzug gebracht, falls das Gerät ausgetauscht wird oder eine Rückerstattung erfolgt. Teilweise oder komplett zerlegte Geräte können nicht als Garantiefall akzeptiert werden. Bei nicht berechtigter Reklamation bzw. außerhalb der Garantiezeit trägt der Käufer generell die Transportkosten und das Transportrisiko. **Einen Garantiefall melden Sie bitte vorab bei der Servicestelle (s.u.) an.** In der Regel wird vereinbart, dass das defekte Gerät mit einer kurzen Beschreibung der Störung per Abhol-Service (nur in Deutschland) oder - im Reparaturfall außerhalb des Garantiezeitraums - ausreichend frankiert, unter Beachtung der entsprechenden Verpackungs- und Versandrichtlinien, an die unten angegebene Serviceadresse eingeschickt wird. **Beachten Sie bitte, dass Ihr Gerät (modellabhängig) bei Rücklieferung, aus Sicherheitsgründen - frei von allen Betriebsstoffen ist.** Das an unser Service-Center eingeschickte Produkt, muss so verpackt sein, dass Beschädigungen am Reklamationsgerät auf dem Transportweg vermieden werden. Nach erfolgter Reparatur / Austausch senden wir das Gerät frei an Sie zurück. Können Produkte nicht repariert oder ausgetauscht werden, kann nach unserem eigenen freien Ermessen ein Geldbetrag bis zur Höhe des Kaufpreises des mangelhaften Produkts erstattet werden, wobei ein Abzug aufgrund von Abnutzung und Verschleiß berücksichtigt wird. Diese Garantieleistungen gelten nur zugunsten des privaten Erstkäufers und sind nicht abtret- oder übertragbar.

5. Für die Geltendmachung Ihres Garantieanspruches **kontaktieren Sie bitte unser Service-Center** (via Post, eMail oder telefonisch).

Bitte verwenden Sie vorzugsweise unser Formular auf unserer Homepage: <https://www.scheppach.com/Reparaturservice.aspx>.

Bitte senden Sie uns keine Geräte ohne vorherige Kontaktaufnahme und Anmeldung bei unserem Service-Center.

Für die Inanspruchnahme dieser Garantiezusagen ist der Erstkontakt mit unserem Service-Center zwingende Voraussetzung.

6. Bearbeitungszeit - Im Regelfall erledigen wir Reklamationssendungen innerhalb 14 Tagen nach Eingang in unserem Service-Center. Sollte in Ausnahmefällen die genannte Bearbeitungszeit überschritten werden, so informieren wir Sie rechtzeitig.

7. Verschleißteile - Verschleißteile sind: a) mitgelieferte, an- und/oder eingebaute Batterien / Akkus sowie b) alle modellabhängigen Verschleißteile (siehe Bedienungsanleitung). Von der Garantieleistung ausgeschlossen sind tief entladene bzw. an Gehäuse und oder Batteriepolen beschädigte Batterien / Akkus.

8. Kostenvoranschlag - Von der Garantieleistung nicht oder nicht mehr erfasste Geräte reparieren wir gegen Berechnung. Auf Nachfrage bei unserem Service-Center können Sie die defekten Geräte für einen Kostenvoranschlag einsenden und ggf. dem Service-Center schriftlich (per Post, eMail) die Reparaturfreigabe erteilen. Ohne Reparaturfreigabe erfolgt keine weitere Bearbeitung.

9. Andere Ansprüche, als die oben genannten, können nicht geltend gemacht werden.

Die **Garantiebedingungen** gelten nur in der jeweils aktuellen Fassung zum Zeitpunkt der Reklamation und können ggf. unserer Homepage (www.scheppach.com) entnommen werden.

Bei Übersetzungen ist stets die deutsche Fassung maßgeblich.

scheppach Fabrikation von Holzbearbeitungsmaschinen GmbH · Günzburger Str. 69 · 89335 Ichenhausen (Deutschland) · www.scheppach.com

Telefon: +49 [0] 8223 4002 99 oder +800 4002 4002 (Service-Hotline/Freecall Rufnummer dt. Festnetz**) · Telefax +49 [0] 8223 4002 20 · E-Mail: service@scheppach.com · Internet: <http://www.scheppach.com>









* Produktabhängig auch über 24 Monate; länderbezogen können erweiterte Garantieleistungen gelten

** Verbindungskosten: kostenlos aus dem deutschen Festnetz

Änderungen dieser Garantiebedingungen ohne Voranmeldung behalten wir uns jederzeit vor.

Explanation of the symbols on the equipment

The use of symbols in this handbook is designed to direct your attention to possible risks. You must make sure that you understand the safety symbols and explanations accompanying them. Warnings themselves cannot remove risks and cannot substitute correct action for the prevention of accidents.

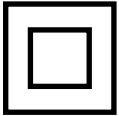
	<p>Read the operating and safety instructions before start-up and follow them!</p>
	<p>Warning! Denotes risk of personal injury, loss of life, or damage to the tool in case of non-observance.</p>
	<p>Wear ear protection.</p>
	<p>Wear eye protection.</p>
	<p>Wear robust footwear when using the device!</p>
	<p>Wear protective gloves when using the device!</p>
	<p>Warning! Risk of injury! Never put your hands close to the blades. Never touch the blades when turning the tool on or using it.</p>
	<p>Protect the tool from getting wet.</p>
	<p>The product complies with the applicable European directives</p>
	<p>Protection class II</p>

	<p>Always switch off the shredder, disconnect the plug and wait until the cutting disc stops before carrying out maintenance or cleaning work.</p>
	<p>Warning of falling objects</p>
	<p>Guaranteed sound power level</p>
	<p>Beware of electrical wiring! Keep at least 10 m distance and 15 m to other persons</p>
<p>⚠ Caution!</p>	<p>In these operating instructions we have marked the places that have to do with your safety with this sign.</p>

Table of contents:**Page:**

1.	Introduction.....	21
2.	Layout.....	21
3.	Scope of delivery.....	21
4.	Intended use.....	22
5.	Important information	22
6.	Technical data	25
7.	Attachment and operation	25
8.	Working instructions.....	26
9.	Maintenance.....	26
10.	Storage.....	27
11.	Disposal and recycling	27
12.	Troubleshooting.....	28

1. Introduction

Manufacture: scheppach

Fabrikation von Holzbearbeitungsmaschinen GmbH
Günzburger Straße 69
D-89335 Ichenhausen

Dear Customer,

We hope your new tool brings you much enjoyment and success.

Note:

According to the applicable product liability laws, the manufacturer of the device does not assume liability for damages to the product or damages caused by the product that occurs due to:

- Improper handling,
- Non-compliance of the operating instructions,
- Repairs by third parties, not by authorized service technicians,
- Installation and replacement of non-original spare parts,
- Application other than specified,
- A breakdown of the electrical system that occurs due to the non-compliance of the electric regulations and VDE regulations 0100, DIN 57113 / VDE0113.

We recommend:

Read through the complete text in the operating instructions before installing and commissioning the device.

The operating instructions are intended to help the user to become familiar with the machine and take advantage of its application possibilities in accordance with the recommendations.

The operating instructions contain important information on how to operate the machine safely, professionally and economically, how to avoid danger, costly repairs, reduce downtimes and how to increase reliability and service life of the machine.

In addition to the safety regulations in the operating instructions, you have to meet the applicable regulations that apply for the operation of the machine in your country. Keep the operating instructions package with the machine at all times and store it in a plastic cover to protect it from dirt and moisture. Read the instruction manual each time before operating the machine and carefully follow its information.

The machine can only be operated by persons who were instructed concerning the operation of the machine and who are informed about the associated dangers. The minimum age requirement must be complied with.

In addition to the safety notes contained in the present operating instructions and the special regulations of your country, the generally recognized technical rules for the operation of woodworking machines must be observed.

We accept no liability for damage or accidents which arise due to non-observance of these instructions and the safety information.

2. Layout (Fig. 1)

1. Motorunit
2. Tube extension for hedge trimmer
3. Drive shaft
4. Metal ball
5. Extension
6. Adjustment lever
7. Switch
8. Unlocking switch
9. Screw handle
10. Hedge trimmer
11. Front Handle
12. Flap
13. Slide switch
14. Safety switch
15. Start lever
16. Rear handle
17. Screw holder
18. Belt

3. Scope of delivery

- Open the packaging and take out the equipment with care.
- Remove the packaging material and any packaging and/or transportation braces (if available).
- Check to see if all items are present.
- Inspect the equipment and accessories for transport damage. In case of complaints the supplier is to be informed immediately. Complaints received at a later date will not be acknowledged.
- If possible, keep the packaging until the end of the guarantee period.
- Read the operating instructions to make yourself familiar with the device prior to using it.
- After that, please dispose of it in an environmentally friendly way.
- Only use original parts for accessories as well as for wearing and spare parts. Spare parts are available from your specialized dealer.
- Specify our part numbers as well as the type and year of construction of the device in your orders.

⚠ IMPORTANT!

The equipment and packaging material are not toys. Do not let children play with plastic bags, foils or small parts. There is a danger of swallowing or suffocating!

- Screw handle x3
- Belt
- Hedge trimmer
- Extension
- Motor unit

4. Intended use

The machine meets the currently valid EU machine directive.

- Before starting any work, all protective and safety devices must be in place.
- These hedge clippers have been designed to cut soft, freshly grown hedge material. They are not suitable for cutting branches, tough wood or other material to be cut.
- The machine has been designed to be operated by one person.
- The operator is responsible for third parties in the area of operations.
- All safety and hazard notices on the machine must be observed.
- All safety and hazard notices on the machine must be kept in a completely legible condition.
- Use the machine in a technically flawless condition only, as well as for its intended purpose, in a safe manner and being aware of dangers, in compliance with the operating instructions!
- Disruptions which can affect safety in particular must be eliminated straight away!
- The manufacturer's safety, operation and maintenance instructions as well as the technical data given in the calibrations and dimensions must be adhered to.
- Relevant accident prevention regulations and other generally recognized safety and technical rules must also be adhered to.
- The machine may only be used, maintained or repaired by trained persons who are familiar with the machine and have been informed about the dangers. Unauthorized modifications of the machine exclude a liability of the manufacturer for damages resulting from the modifications.
- The machine is intended for use only with original spare parts and original tools from the producer.
- Any other use is considered to be not intended. The manufacturer excludes any liability for resulting damages, the risk is exclusively borne by the user.
- The hedge trimmer may be used only for cutting hedges, bushes and shrubs. Alternative use not specified in these instructions can damage the hedge trimmer or severely injure the user. Therefore, it is explicitly excluded from the list of possible uses.
- The device must not be used for commercial, technical or industrial applications.
- If you are not sure whether working conditions are safe or unsafe, do not work with the machine.

WARNING! For your own safety, please thoroughly read this manual and the general safety instructions before turning the device on. If you give the device to third parties, always include these instructions.

Please note that our equipment has not been designed for use in commercial, trade or industrial applications. Our warranty will be voided if the equipment is used in commercial, trade or industrial businesses or for equivalent purposes.

Non-permitted users:

People who are not familiar with the operating manual, children under the age of 16 and people under the influence of alcohol, drugs and medication, as well as those who are tired or ill.

5. Important information

General safety instructions for electric tools

⚠ CAUTION: Read all safety regulations and instructions. Any failures made in following the safety regulations and instructions may result in an electric shock, fire and/or serious injury.

Keep all safety regulations and instructions in a safe place for future use.

The term "electric tool" used in the safety instructions refers to electric tools operated from the mains power supply (with a power cable) and to battery operated electric tools (without a power cable).

1. Workplace safety

- Keep your work area clean and well illuminated. Untidy or unlit work areas can result in accidents.
- Do not operate the electric tool in an environment where there is a risk of explosions and where there are inflammable liquids, gases or dust. Electric tools produce sparks which could set the dust or vapours alight.
- Keep the electric tool out of the reach of children and other persons. If there is a distraction, you may lose control of the appliance.

2. Electrical safety

- The connector plug from this electric tool must fit into the socket. The plug should never be altered in any way. Never use adapter plugs together with earthed electric tools. Unaltered plugs and correct sockets reduce the risk of an electric shock.
- Avoid bodily contact with earthed surfaces such as pipes, heating, ovens and fridges. The risk of electric shock is increased if your body is earthed.

- Keep the tool out of the rain and away from moisture. The ingress of water into an electric tool increases the risk of an electric shock.
- Do not use the cable to carry the electric tool, to hang it up or to pull it out of the socket. Keep the cable away from heat, oil, sharp edges and moving parts of the appliance. Damaged or entangled cables increase the risk of an electric shock.
- If you are working outdoors with an electric tool, only use extension cables which are designed specifically for this purpose. Using specially designed outdoor extension cables, the risk of electric shock is reduced.
- If operation of the electric tool in a damp environment can not be avoided, use a earthleakage circuit-breaker. The earth-leakage circuit-breaker reduces the risk of an electric shock.

WARNING! This electric tool generates an electromagnetic field during operation. This field can impair active or passive medical implants under certain conditions. In order to prevent the risk of serious or deadly injuries, we recommend that persons with medical implants consult with their physician and the manufacturer of the medical implant prior to operating the electric tool.

3. Safety of persons

- Be careful, watch what you are doing and use an electric tool sensibly. Do not use the tool if you are tired or under the influence of drugs, alcohol or medication. A moment of inattention when using the electric tool can result in serious injuries.
- Wear personal protection equipment and always wear safety goggles. Wearing personal protection (such as dust masks, non-slip safety shoes, safety helmet or ear protection, depending upon the type and use of the electric tool) reduces the risk of injury.
- Make sure that the appliance cannot start up accidentally. Ensure that the electric tool is switched off before you connect it to the power supply and/or insert the battery, or pick up or carry the tool. If your finger is on the switch whilst carrying the electric tool or if you connect the appliance to the mains when it is switched on, this can lead to accidents.
- Remove keys and wrenches before switching on the electric tool. A tool or key which comes into contact with rotating parts of the appliance can lead to injuries.
- Avoid abnormal working postures. Make sure you stand squarely and keep your balance at all times. In this way, you can control the electric tool better in unexpected circumstances.
- Wear suitable work clothes. Do not wear loose clothing or jewellery. Keep hair, clothes and gloves away from moving parts. Loose clothing, jewellery or long hair can get trapped in moving parts.

- If vacuuming devices and draining devices can be fitted, make sure that these are correctly attached and correctly used. The use of a dust extraction system can reduce the danger posed by dust.

4. Usage and treatment of the electric tool

- Do not overload the appliance. Use the correct tool for your work. You will be able to work better and more safely within the given performance boundaries.
- Do not use an electric tool with a defective switch. An electric tool that cannot be switched on or off is dangerous and must be repaired.
- Pull the plug out of the socket and/or remove the battery before making any adjustments to the appliance, changing accessories or put the appliance down. This safety measure prevents starting the electric tool unintentionally.
- Keep unused electric tools out of the reach of children. Do not allow people who are not familiar with the appliance or who have not read these instructions to use the appliance. Electric tools are dangerous if they are used by inexperienced people.
- Clean your electric tool carefully. Check whether moving parts are functioning properly and not jamming, whether parts are broken or damaged enough that the functioning of this electric tool is affected. Have damaged parts repaired before using the appliance. Many accidents are caused by badly maintained electric tools.
- Keep your cutting tools sharp and clean. Carefully maintained cutting tools with sharp cutting edges will jam less and are easier to control.
- Make sure to use electric tools, accessories, attachments, etc. in accordance with these instructions. Take the conditions in your work area and the job in hand into account. Using electric tools for any purpose other than the one for which they are intended can lead to dangerous situations.

5. Service

- Have your electric tool repaired only by trained personnel using only genuine spare parts. This will ensure that your electric tool remains safe to use.

Safety regulations for hedge trimmers

- Make sure you keep all parts of your body away from the blades. Never attempt to remove the cuttings with the blades running or to hold material you wish to cut. Always switch off the equipment before attempting to remove any jammed cuttings. A single moment of carelessness when using the hedge trimmer can result in serious injuries.
- Carry the hedge trimmer by its handle and make sure the blades have stopped. Always fit the protective cover when transporting the hedge trimmer or putting it into storage. Careful handling of the equipment reduces the likelihood of injury by the blades.

- Hold the electric tool by the insulated handles, because the blade may come into contact with the tool's own mains lead. Contact between the blade and a live cable can also make the metal parts of the equipment live and will cause an electric shock.
- Keep the cable out of the cutting zone. During operation the cable may be covered by hedges and cut through by accident.

Specific safety information

Please read this safety information and the directions for use carefully and be sure to follow the instructions to the letter.

1. Always remove the power plug from the socket outlet before you perform any work on the hedge trimmer, e.g.
 - repairing a damaged cable
 - cleaning the blades
 - troubleshooting
 - cleaning and maintenance
 - before leaving the tool unattended.
2. The hedge trimmer can cause serious injuries! Read the directions for use carefully in order to acquaint yourself with the correct way to handle, set up, service, start and put down the machine. Familiarize yourself with all the machine's control elements and its proper use.
3. Always handle the hedge trimmer with both hands.
4. When working with the hedge trimmer, wear sturdy shoes and make sure of your footing.
5. Never work with the hedge trimmer in the rain or on wet hedges and never leave the hedge trimmer outdoors. The hedge trimmer must not be used if it is wet.
6. We recommend that you wear safety goggles and ear-muffs when working with the hedge trimmer.
7. Wear suitable working clothes such as rubber gloves and non-slip shoes. Do not wear loose garments. Keep long hair in a hairnet.
8. Avoid abnormal postures and make sure of your footing, particularly when working on ladders and steps.
9. Be sure to hold the hedge trimmer well away from your body when it is switched on.
10. Make sure there are no other persons or animals within your working area (radius of swing).
11. Carry the hedge trimmer only by its guide handle.
12. Keep cables clear of where you are cutting.
13. Before you use the hedge trimmer, examine the power cable for signs of damage and aging.
14. Use the hedge trimmer only when the power cable is in good working order.
15. Do not remove the power plug from the socket outlet by pulling on the cable. Never carry the tool by its cable. Take care not to damage the cable in any way.
16. Protect cables from heat, caustic fluids and sharp edges. Replace damaged cables immediately.
17. If the blades become jammed, e.g. due to thick branches or the like, switch off and unplug the hedge trimmer immediately. Only then are you to remove the cause of the obstruction.
18. Keep the hedge trimmer in a dry place out of children's reach.
19. During transportation and storage of the hedge trimmer, keep the blades covered at all times with the special guard.
20. Take care not to overload the hedge trimmer and do not use it on jobs for which it is not intended, i.e. you are allowed to use the hedge trimmer only to cut hedges, shrubs and perennials.
21. Use only cables and connectors approved for outdoor use:
 - power cable HO7RN-F 2x1.0 with integral two-plug plug;
 - extension cable HO7RN-F 3G1.5 with rainwater-protected earthing-pin plug and earthingcontact coupling.
 - The use of a leakage-current or earth-leakage circuit-breaker is recommended for operating electric tools. Ask your electrician!
22. The hedge trimmer requires regular inspection and maintenance. Always replace damaged blades in pairs. If the hedge trimmer suffers any damage from impact (falling on hard ground etc.), have it checked immediately by a specialist.
23. Look after your hedge trimmer carefully. Keep it clean and sharp to ensure efficient and safe cutting. Follow the maintenance and cleaning instructions.
24. The German Farmers Union, for example, prohibits the use of electric hedge trimmers by persons aged 17 or less. Persons aged 16 and above may only use electric hedge trimmers if supervised by an adult.
25. Do not use the hedge trimmer with a damaged or excessively worn cutting system.
26. Check your surroundings and take note of any potential dangers which you may not be able hear due to the machine's noise.
27. Never try to work with an incomplete machine or a machine with unapproved modifications.
28. It is advisable not to use the hedge trimmer when other persons, and particularly children, are nearby.
29. Children are not allowed to use the hedge trimmer.
30. The machine may exceed 85 db (A) at the workplace. The operator will require noise protection measures and ear muffs if this is the case.
31. Always ensure that all the handles and safety equipment is fitted when the hedge trimmer is in use.
32. Examine the hedge for any concealed objects, e.g. wire, before you start your work.

33. This equipment is not designed to be used by people (including children) with limited physical, sensory or mental capacities or those with no experience and/or knowledge unless they are supervised by a person who is responsible for their safety or they have received instructions from such a person in how to use the equipment safely. Children must always be supervised in order to ensure that they do not play with the equipment.

Do not lose this safety information.

⚠ Residual risks

The machine has been built using modern technology and in accordance with recognized safety rules. Some hazards, however, may still remain.

- Risk of injury to fingers and hands from the tool in operation during improper use.
- Electrical hazards when unsuitable electric connections are used.
- Safety hazard from the hedge clippers in case of long hair and loose clothing; Wear personal protective equipment such as a hair net and tight work clothing.
- Although having regarded all considerable rules there may still remain not obvious remaining hazards.
- Minimize remaining hazards by following the instructions in "Safety Rules", "Use only as authorized" and in the entire operating manual.

6. Technical data

Cutting circle diameter	15 mm
Angle adjustment	-90°/0°/+45 (135°)
Cutting length	410 mm
Max. cutting speed	1000 min ⁻¹
Engine	230 - 240 V / 50 Hz
Max. engine output	0,9 kW
Weight hedge trimmer	5.3 kg

Subject to technical changes!

Information concerning noise emission measured according to relevant standards:

Sound pressure $L_{PA} = 90$ dB(A)

Sound power $L_{WA} = 105$ dB(A)

Uncertainty $K_{PA} = 3$ dB(A)

Wear ear-muffs.

The impact of noise can cause damage to hearing.

Vibrations:

Hedge trimmer: $A_{hv} =$ Front 2,72 m/s²

Rear 3,05 m/s²

Uncertainty $K_{PA} = 1,5$ m/s²

Reduce noise generation and vibration to a minimum!

- Use only equipment that is in perfect condition.
- Maintain and clean the equipment regularly.
- Adopt your way of working to the equipment.
- Do not overload the equipment.
- Have the equipment checked if necessary.
- Switch off the equipment when not in use.
- Wear gloves.

7. Attachment and operation

ASSEMBLY

When assembling this machine, please follow the instructions for assembly printed.

Assemble the handle on the machine (Fig 3-4)

Open the screw holder (17)

Install the front handle (11) at your desired position and close the screw holder (17) after this. Screw down the screw handle (9) for a fix position.

Assemble the extension / hedge trimmer (Fig 5-6)

Put the two tubes together. Please make sure that the metal ball (4) and the bore are on one line. Push them together until the drive shaft(3) are locked. If you don't find the correct position please turn the tubes. The metal ball (4) have to lock at the bore. It's only allowed to use the device if you locked the metal ball (4). Fix the position with the screw handle (9)

Angle adjustment (Fig 7-8)

If you want to change the angle pull the switch (7) to yourself and at the same time press the unlocking switch, now you can change to 7 different angle for a perfect work balance. Attention. Only change the angle if the motor is not connect.

The belt install (Fig 9, 12)

It's only allowed to work with the device if the belt is installed. Balance out the device before you start.

- Wear the belt like in the picture.
- Let the machine swing out.
- The device is not allowed to touch the ground during normal work attitude.
- Safety lap at the carrying strap.
ATTENTION! In an emergency, the safety latch (I) can be pulled from the harness. The machine then detaches immediately from the carrying strap (9) and falls to the ground.

Change the handle position Fig. 10

Push the slide switch (13) to the stop.

At the same time you can switch between 5 different position (-90°, -45°, 0°, 45°,90°). If you find the right position release the slide switch (13).

Starting of the hedge trimmer

Before starting the hedge trimmer you have to press first the safety switch (14). Secondly press the start lever (15) for starting. For turn off the device, release

8. Working instructions

Working with hedge trimmer

- The hedge trimmer may be used only for cutting hedges, bushes and shrubs
- Hold the hedge trimmer with both hands on a safe distance from the body.
- The maximal diameter to cut depends on the wood's type, age, moisture and hardness.
- Therefore cut very thick branches using branch shears to your desired length before trimming the hedge.
- Due to its double sided knives the hedge trimmer can be guided forward and backward or by oscillating movements from one to another side.
- At first cut the sides of the hedge and then the upper edge.
- Cut the hedge from the bottom up.
- Cut the hedge in trapezium shape.
- Stretch a guide over the complete length of the hedge when you want to shorten the upper edge of the hedge evenly.
- Trim in several passes if you have to cut down a large portion of the hedge.
- Remove unconditionally any foreign objects out of the hedge (e.g. wires) as these can damage the knives of the hedge trimmer.

Best time for hedge trimming:

Leaved hedge: June and October

Conifer hedge: April and August

Quickly growing hedge: from May and then every 6 weeks

Pay attention to breeding birds in the hedge. If so, put off hedge trimming or leave this area out.

Oil the blades and the angle adjustment each time before starting work, with environmentally friendly lubricant.

Regularly oil the blades during working hours as well.

WARNING! Oil the tool only when the motor has been turned off.

CAUTION: Incorrect use and misuse can damage the bush cutter and cause severe injuries because of pieces hurled away.

To minimize the risk of accidents by use of the cutting blade, take note of following points:

- Never cut shrubbery or wood whose diameter is larger than 2 cm.
- Avoid contact with metal bodies, stones, etc.

- Periodically check the cutting blade for damages. Never continue to use a damaged cutting blade.
- When the cutting blade becomes apparently blunt, it must be sharpened according to instructions. When the cutting blade is apparently out of balance, it must be replaced.

9. Maintenance

WARNING!

Before working on the device, disconnect the mains cable from the socket.

Always wear protective gloves when working on or around cutting tools.

- Regularly check the device before starting work.
- Damaged blades have to be repaired or replaced by an authorised service department before you can work with the device.
- Clean the blades with a soft brush after working with the device and spray a thin layer of liquid protective oil on the whole blade.
- Always keep the ventilation holes in the motor casing free and clean.
- Never use water to clean or spray the device. Clean the motor casing with a damp cloth and never use detergents or solvents! This may damage the device's plastic parts. Dry the motor casing carefully afterwards.
- Always store the machine with the supplied protective cover.
- Only use OEM parts for maintenance work. Using parts other than original parts can cause damage to the machine.

Check the hedge trimmer for obvious faults such as:

- loose attachments
- worn or damaged components
- bent, broken or damaged cutting tools
- correctly attached and working covers and safety devices
- wear, in particular, cutting tool play

Immediately replace damaged or blunt cutting tools, even in the event of minor damage.

Wear Parts

Even when used in the intended way, some components are subject to normal wear. They have to be replaced depending on the kind of duration of usage. These parts include, among others, the cutting tool and the retaining disk.

⚠ WARNING! Use only original manufacturer's replacement parts, accessories and attachments. Failure to do so can cause poor performance, possible injury and may void your warranty.

Important hint in case of sending the equipment to a service station:

Due to security reasons please see to it that the equipment is sent back free of oil and gas!

Ordering replacement parts

Please quote the following data when ordering replacement parts:

- Type of machine
- Article number of the machine

Replacement parts / accessories:

For the cutting equipment listed here, you can always use the safety guards provided with the unit.

The user is responsible for all damages caused by non-compliance with instructions in this manual. This also applies to non-authorized modifications of the tool, use of non-authorized spare parts, accessories, working tools, unrelated and not intended use, secondary damages due to use of faulty components.

Service information

Please note that the following parts of this product are subject to normal or natural wear and that the following parts are therefore also required for use as consumables.

Wear parts*: carbon brushes, blade

* Not necessarily included in the scope of delivery!

10. Storage

- Disconnect the hedge trimmer from the electricity supply when it is not being used.
- Oil the blades to prevent rust
- Store the device in a dry place beyond the reach of children.
- When the device is not being used, store it so it cannot be started by unauthorised persons.

WARNING!

Do not store the device without protection outside or in a damp environment.

11. Disposal and recycling

The equipment is supplied in packaging to prevent it from being damaged in transit. The raw materials in this packaging can be reused or recycled. The equipment and its accessories are made of various types of material, such as metal and plastic. Defective components must be disposed of as special waste. Ask your dealer or your local council.

Old devices must not be disposed of with household waste!



This symbol indicates that this product must not be disposed of together with domestic waste in compliance with the Directive (2012/19/EU) pertaining to waste electrical and electronic equipment (WEEE). This product must be disposed of at a designated collection point. This can occur, for example, by handing it in at an authorised collecting point for the recycling of waste electrical and electronic equipment. Improper handling of waste equipment may have negative consequences for the environment and human health due to potentially hazardous substances that are often contained in electrical and electronic equipment. By properly disposing of this product, you are also contributing to the effective use of natural resources. You can obtain information on collection points for waste equipment from your municipal administration, public waste disposal authority, an authorised body for the disposal of waste electrical and electronic equipment or your waste disposal company.







12. Troubleshooting

The table below contains a list of fault symptoms and explains what you can do to remedy the problem if your equipment fails to work properly. If the problem still persists after working through the list, please contact your nearest service workshop.

Fault	Possible cause	Remedy
Machine does not start	<ul style="list-style-type: none"> • Supply voltage not on • On/Off switch faulty • Worn carbon brushes • Motor faulty • Power cable damaged 	<ul style="list-style-type: none"> • Check the socket or the electricity supply; if required, arrange repair by an authorised electrician. • Contact the service centre • Contact the service centre • Contact the service centre • Check the extension lead and have it replaced, if required.
Machine works with interruptions	<ul style="list-style-type: none"> • Power cable damaged • Internal connections are loose • On/Off switch faulty 	<ul style="list-style-type: none"> • Check the extension lead and have it replaced, if required. • Contact the service centre • Contact the service centre
Poor cutting quality	<ul style="list-style-type: none"> • Blades are blunt. 	<ul style="list-style-type: none"> • Have the blades sharpened or the knife bar replaced.
Motor is running but the gears are not engaging	<ul style="list-style-type: none"> • The power unit is jammed by a thick branch or other objects. 	<ul style="list-style-type: none"> • Turn the hedge trimmer off immediately, disconnect the electricity supply and remove the blockage.

Légende des symboles figurant sur l'appareil

Les pictogrammes utilisés dans cette notice sont utilisés pour attirer votre attention sur les risques potentiels. Il est très important que vous compreniez parfaitement les pictogrammes et les explications qui les accompagnent. Les pictogrammes ne suppriment pas les risques et ne remplacent pas les mesures préventives adaptées pour éviter les accidents.

	Avant la mise en service, lisez le mode d'emploi et les consignes de sécurité et respectez-les !
	Attention! En cas de non observation, il y a danger de mort, risque de blessures et de dommages à la machine!
	Portez une protection auditive!
	Portez des lunettes de protection!
	Il est conseillé de porter des chaussures de sécurité pour utiliser l'appareil!
	Portez des gants de protection pour utiliser l'appareil!
	Attention! Risque de blessure! Ne jamais placer vos mains à côté de la lame. Ne jamais toucher la lame lors de la mise en marche ou de l'utilisation de l'appareil.
	Protégez la machine de l'humidité
	Le produit est conforme aux directives européennes applicables.
	Classe de protection II

	<p>N'entreprenez aucun travail de nettoyage, de réparation et d'entretien lorsque la machine est en marche. Débranchez la machine du secteur.</p>
	<p>Attention aux objets qui tombent</p>
	<p>Valeur de puissance acoustique garantie.</p>
	<p>Attention aux lignes électriques ! Maintenez une distance de 10 m minimum et de 15 m par rapport aux tierces personnes.</p>
<p>⚠ Attention!</p>	<p>Dans ces instructions d'utilisation, les passages concernant la sécurité sont signalés par ce symbole.</p>

Table des matières:	Page:
1. Introduction.....	32
2. Description de l'appareil	32
3. Ensemble de livraison	32
4. Utilisation conforme.....	33
5. Recommandations importantes	33
6. Caractéristiques techniques.....	37
7. Montage et utilisation	37
8. Instructions d'utilisation	38
9. Maintenance.....	38
10. Stockage	39
11. Mise au rebut et recyclage	39
12. Dépannage.....	40

1. Introduction

Fabricant : scheppach

Fabrikation von Holzbearbeitungsmaschinen GmbH
Günzburger Straße 69
D-89335 Ichenhausen

Cher client,

Nous espérons que votre nouvelle machine vous apportera de la satisfaction et de bons résultats.

Remarque:

Selon la loi en vigueur sur la responsabilité du fait des produits, le fabricant n'est pas tenu pour responsable de tous les dommages subis par cet appareil et pour tous les dommages résultant de son utilisation, dans les cas suivants :

- Mauvaise manipulation,
- Non-respect des instructions d'utilisation,
- Travaux de réparation effectués par des tiers, par des spécialistes non agréés,
- Remplacement et montage de pièces de rechange qui ne sont pas d'origine.
- Utilisation non conforme,
- Lors d'une défaillance du système électrique en cas de non-respect des réglementations électriques et des normes VDE 0100, DIN 57113 / VDE0113.

Nous vous recommandons:

De lire intégralement la notice d'utilisation, avant le montage et la mise en service.

La présente notice d'utilisation vous permettra de vous familiariser avec la machine et d'en utiliser pleinement le potentiel dans le cadre d'une utilisation conforme.

Il contient des informations importantes pour travailler de manière sûre, rationnelle et économique avec la machine, mais aussi sur les moyens d'éviter les dangers, de réduire les coûts de réparation et de limiter les périodes d'immobilisation ou encore pour accroître la fiabilité et la durée de vie de la machine. Outre les consignes de sécurité de ce manuel, vous devez impérativement respecter la réglementation en vigueur dans votre pays en ce qui concerne l'utilisation de cet appareil électrique.

Conservez la notice d'utilisation à proximité de la machine, dans une pochette plastique, bien à l'abri de la saleté et de l'humidité. Avant de commencer à travailler avec la machine, chaque utilisateur doit lire la notice d'utilisation et s'y conformer scrupuleusement. Seules les personnes formées à son utilisation et conscientes des risques associés sont autorisées à travailler avec la machine. L'âge minimum requis doit être respecté.

Outre les consignes de sécurité de cette notice, vous devez impérativement respecter la réglementation en vigueur dans votre pays en ce qui concerne l'utilisation de cet appareil électrique il convient de respecter également les règles techniques généralement reconnues.

Nous déclinons toute responsabilité pour les accidents et dommages dus au non-respect de ce mode d'emploi et des consignes de sécurité.

2. Description de l'appareil (Fig. 1)

1. Moteur électrique
2. Rallonge du manche du taille-haie
3. Arbre d'entraînement
4. Téton métallique
5. Rallonge
6. Levier de réglage de l'angle
7. Levier de libération de l'articulation
8. Verrou de l'articulation
9. Mollette
10. Taille-haie
11. Poignée antérieure
12. Eclisse
13. Poussoir
14. Interrupteur de sécurité
15. Levier d'accélérateur
16. Poignée arrière
17. Fixation à vis
18. Bandoulière

3. Ensemble de livraison

- Ouvrez l'emballage et sortez-en délicatement l'appareil.
- Retirez les matériaux d'emballage, ainsi que les protections mises en place pour le transport (s'il y a lieu).
- Vérifiez que la fourniture est complète.
- Vérifiez que l'appareil et les accessoires n'ont pas été endommagés lors du transport.
- Conservez si possible l'emballage jusqu'à la fin de la période de garantie.
- Familiarisez-vous avec l'appareil avant son utilisation en lisant la notice d'utilisation.
- Lorsque l'appareil est usé, éliminez-le en respectant l'environnement.
- Pour les accessoires et les pièces standard, n'utilisez que des pièces d'origine. Vous trouverez les pièces de rechange chez votre revendeur.
- Lors de commandes, indiquez nos références, ainsi que le type et l'année de fabrication de l'appareil.

⚠ ATTENTION!

L'appareil et les matériaux d'emballage ne sont pas des jouets ! Les enfants ne doivent en aucun cas jouer avec les sacs en plastique, films d'emballage et pièces de petite taille ! Il existe un risque d'ingestion et d'asphyxie.

- Mollette 3x
- Bandoulière
- Taille-haie
- Rallonge de taille-haie
- Moteur

4. Utilisation conforme

La machine est conforme à la directive machines CE en vigueur.

- Avant de commencer à utiliser la machine, toutes les protections et équipements de sécurité doivent être mis en place.
- Ce taille-haie est conçu pour couper les jeunes pousses de haies. Il n'est pas adapté à la coupe de branches, de bois dur et matériaux semblables.
- Cette machine est conçue pour être utilisée par une seule personne.
- L'utilisateur est responsable de la sécurité des tiers dans la zone de travail.
- Tenez compte de tous les avertissements concernant les dangers et la sécurité apposés sur la machine.
- Veillez à ce que tous les avertissements concernant les dangers et la sécurité apposés sur la machine restent tous lisibles.
- N'utilisez la machine que lorsqu'elle est en parfait état de fonctionnement, en respectant toutes les instructions d'utilisation, en tenant compte de tous les avertissements concernant la sécurité et en étant conscient des dangers!
- Veillez particulièrement à remédier ou à faire remédier immédiatement à tous les défauts mettant la sécurité en danger!
- Les consignes de sécurité, ainsi que les prescriptions pour le travail et la maintenance, fournies par le fabricant doivent être respectées au même titre que les dimensions indiquées dans les caractéristiques techniques.
- Les consignes de prévention des accidents et les autres réglementations généralement reconnues doivent être respectées.
- Seules les personnes compétentes ayant été initiées et informées des dangers possibles sont autorisées à utiliser, entretenir ou réparer la machine. Les modifications de la machine effectuées sans autorisation entraînent une exclusion de la responsabilité du fabricant pour tous dangers éventuels en résultant.

- La machine ne doit être utilisée qu'avec des accessoires et des outils d'origine.
- Toute utilisation autre que celle spécifiée est considérée comme non conforme. Le fabricant ne peut être tenu pour responsable d'éventuels dommages résultant d'une telle utilisation, seul l'utilisateur en est responsable.
- Le taille-haie ne doit être utilisé que pour tailler les haies, buissons et arbustes. Une autre utilisation non indiquée dans cette notice peut endommager le taille-haie ou blesser gravement l'utilisateur, en conséquence toute autre utilisation est exclue. Cette machine ne doit pas être utilisée à titre professionnel ou industriel.
- Cette machine ne doit pas être utilisée à titre professionnel ou industriel.
- Si vous n'êtes pas certain que toutes les conditions sont réunies pour travailler en toute sécurité, n'utilisez pas la machine.

ATTENTION! Pour votre sécurité, merci de lire entièrement cette notice et les informations concernant la sécurité avant d'utiliser la machine.

Lorsque vous prêtez la machine, joignez toujours la notice à la machine.

Veillez au fait que nos appareils, conformément aux réglementations, n'ont pas été conçus pour être utilisés dans un environnement professionnel, industriel ou artisanal. Nous déclinons toute responsabilité si l'appareil venait à être utilisé professionnellement, artisanalement, en milieu industriel ainsi que lors de toute activité équivalente.

Utilisateurs non-autorisés:

Les personnes qui ne sont pas familiarisées avec le manuel d'utilisation, les enfants, les adolescents de moins de 16 ans ainsi que les personnes sous l'influence d'alcool, de drogues ou de médicaments ne doivent pas utiliser l'appareil.

5. Recommandations importantes

Consignes de sécurité d'ordre général pour les outils électriques.

⚠ AVERTISSEMENT Lisez toutes les consignes de sécurité et toutes les instructions. Le non-respect des consignes de sécurité énoncées ci-après peut être à l'origine d'une décharge électrique, d'un incendie et/ou de graves blessures.

Conservez toutes les consignes de sécurité et toutes les instructions pour l'avenir.

Le terme d'« outil électrique » désigne votre outil électrique sur secteur (filaire) ou votre outil électrique sur batterie (sans fil).

1. Sécurité au poste de travail

- Maintenez votre zone de travail propre et bien éclairée. Une zone de travail désordonnée ou mal éclairée peut entraîner des accidents
- N'utilisez pas l'outil électrique dans un environnement, où il y a un risque d'explosion en présence de liquides inflammables, de gaz ou de poussières inflammables. Les outils électriques produisent des étincelles capables d'enflammer les poussières ou vapeurs.
- Maintenez les enfants et autres personnes à distance pendant l'utilisation de l'outil électrique. Une distraction peut vous faire perdre le contrôle de l'appareil.

2. Sécurité électrique

- La fiche de raccordement de l'outil électrique doit convenir à la prise. La fiche ne doit subir aucune modification, quelle qu'elle soit. N'utilisez aucune fiche adaptatrice avec les outils électriques mis à la terre. Les fiches non modifiées et les prises adaptées réduisent le risque de décharge électrique.
- Evitez tout contact avec des surfaces mises à la terre telles que les conduites de chauffage, les cuisinières et les réfrigérateurs. Le risque d'une décharge électrique augmente lorsque vous êtes en contact avec un appareil mis à la terre qui relie également votre corps à la terre.
- Maintenez les outils électriques à l'abri de la pluie ou de l'humidité. La pénétration de l'eau dans un appareil électrique augmente le risque de décharge électrique.
- N'utilisez pas le câble électrique de l'appareil à d'autres fins (comme porter l'appareil, le suspendre ou pour tirer la fiche hors de la prise) du secteur. Maintenez le câble à l'écart de la chaleur, de l'huile, des arêtes vives des éléments de l'appareil en mouvement. Les câbles endommagés ou emmêlés augmentent le risque de décharge électrique.
- Si vous travaillez avec des outils électriques à l'air libre, utilisez exclusivement des rallonges également homologuées pour l'utilisation extérieure. L'utilisation d'une rallonge adéquate pour l'extérieur diminue le risque de décharge électrique.
- S'il est impossible d'éviter que l'outil électrique soit utilisé dans un environnement humide, utilisez un disjoncteur différentiel. L'emploi d'un disjoncteur différentiel minimise le risque de décharge électrique.

AVERTISSEMENT! Pendant son fonctionnement, cet outil électrique génère un champ électromagnétique. Ce champ peut dans certaines circonstances nuire aux implants médicaux actifs ou passifs. Pour réduire les risques de blessures graves voire mortelles, nous recommandons aux personnes porteuses d'implants médicaux de consulter leur médecin, ainsi que le fabricant de leur implant avant d'utiliser l'outil électrique.

3. Sécurité des personnes

- Soyez prudent, faites attention à ce que vous faites et utilisez toujours un outil électrique en faisant attention. N'utilisez pas d'appareil électrique lorsque vous êtes fatigué ou sous influence de l'alcool ou de médicaments. Un petit moment d'inattention pendant l'utilisation de cet outil électrique peut entraîner des blessures très graves.
- Portez un équipement de protection individuel et toujours des lunettes de protection. Le port d'un équipement de protection individuel : masque anti-poussière, chaussures de sécurité antidérapantes, casque de sécurité ou protection auditive, en fonction de la machine utilisée et du travail à effectuer, diminue le risque de blessures.
- Evitez une mise en service par mégarde. Assurez-vous que l'outil électrique est arrêté avant de le connecter à l'alimentation en courant et/ou de connecter la batterie, de le prendre en mains ou de le porter. Si vous portez l'appareil électrique en gardant le doigt sur l'interrupteur ou si vous raccordez l'appareil au réseau alors qu'il est en position de fonctionnement, ceci peut entraîner des accidents.
- Enlevez les outils de réglage ou les clés avant de mettre l'appareil électrique en circuit. Un outil ou une clé laissée dans une pièce de l'appareil mise en rotation peut entraîner des blessures.
- Evitez une posture anormale du corps. Veillez à vous tenir de façon sûre et gardez l'équilibre à tout moment. Vous pourrez ainsi mieux contrôler l'appareil électrique dans les situations inattendues.
- Portez une tenue appropriée. Ne portez aucun vêtement ample ou bijou pendant. Maintenez les cheveux, vêtements et gants à distance des pièces en mouvement. Les vêtements, bijoux pendants ou les cheveux longs peuvent être saisis par les pièces en mouvement.
- Lorsque vous pouvez monter des dispositifs d'aspiration ou de collecte de la poussière, assurez-vous qu'ils sont bien raccordés et correctement employés. L'utilisation d'un système d'aspiration de poussière peut minimiser les risques liés à la poussière.

4. Utilisation et maniement de l'outil électrique

- Ne surchargez pas l'appareil. Utilisez l'outil électrique adéquat pour le travail à effectuer. Vous travaillerez mieux et plus sûrement dans la plage de performance indiquée avec l'outil électrique correspondant.
- N'utilisez pas d'outil électrique dont l'interrupteur est défectueux. Un outil électrique impossible à mettre en ou hors circuit est dangereux doit être réparé.
- Enlevez la fiche hors de la prise de courant et/ou retirez la batterie avant de réaliser des réglages de l'appareil, de remplacer les accessoires ou de le ranger. Cette précaution évite un démarrage intempestif de l'appareil électrique.
- Conservez les outils électriques hors de portée des enfants. Empêchez les personnes qui ne connaissent pas l'appareil de l'utiliser, ainsi que celles qui n'ont pas lu ces instructions. Les outils électriques sont dangereux lorsqu'ils sont utilisés par des personnes inexpérimentées.
- Entretenez les appareils électriques minutieusement. Contrôlez si les pièces mobiles fonctionnent irréprochablement et si elles ne se bloquent pas, si des pièces ne sont pas cassées ou assez endommagées pour altérer le fonctionnement de l'appareil électrique. Faites réparer les pièces endommagées avant d'utiliser l'appareil. Bien des accidents ont pour origine une mauvaise maintenance des outils électriques.
- Maintenez vos outils de coupe propres et affûtés. Un outil de coupe soigneusement entretenu dont les arêtes de coupe sont vives se bloque moins souvent et est plus facile à manipuler.
- Utilisez l'outil électrique, les accessoires et les outils, etc. conformément aux instructions. Prenez, ce faisant, en considération les conditions et le travail à réaliser. L'utilisation d'outils électriques dans un autre but que celui prévu peut entraîner des situations dangereuses.

5. Entretien

- Faites réparer votre appareil électrique uniquement par du personnel spécialisé, qualifié et uniquement en utilisant des pièces de rechange d'origine. Cela permet de maintenir intacte la sécurité d'utilisation de l'appareil électrique.

Consignes de sécurité pour les taille-haies

- Maintenez toutes les parties du corps à distance de la lame. N'essayez pas de retirer des restes de coupe ou de maintenir la branche à couper alors que la lame fonctionne. Retirez les branchages coincés dans la lame uniquement lorsque l'appareil est hors circuit. Un moment d'inattention lors de l'utilisation du taille-haies peut entraîner de graves blessures.

- Portez le taille-haie par la poignée lorsque la lame est à l'arrêt. Lorsque vous transportez ou entreposez le taille-haie, placez toujours le fourreau sur la lame. Un maniement minutieux de l'appareil réduit les risques de blessure par les lames.
- Tenez l'outil électrique par les surfaces isolées de la poignée, car la lame peut entrer en contact avec le câble d'alimentation électrique. Le contact de la lame avec le câble conducteur peut mettre sous tension des pièces en métal de l'appareil et provoquer une décharge électrique.
- Maintenez le câble à distance de la zone de coupe pendant le travail, le câble peut être dissimulé dans un buisson et être coupé par mégarde.

Consignes de sécurité

Veillez lire les consignes de sécurité et le mode d'emploi avec attention et respecter scrupuleusement les instructions !

1. Avant tout travail sur le taille-haie, retirez la prise du secteur, par exemple en cas d'endommagement du câble
 - pour nettoyer la lame
 - pour effectuer une vérification suite à un dysfonctionnement
 - pour le nettoyage et la maintenance
 - pour le stockage dans un emplacement non surveillé
2. La machine peut provoquer de graves blessures! Veuillez lire avec attention le mode d'emploi pour une utilisation correcte, les préparatifs, la réparation, la mise en service et l'entreposage de la machine. Familiarisez-vous avec tous les éléments de réglage et prenez connaissance des consignes permettant d'utiliser la machine dans les règles de l'art.
3. Le taille-haie doit exclusivement être utilisé en le tenant à deux mains.
4. Lors de travaux effectués avec le taille-haie, veillez à rester dans une position stable et à porter des chaussures adaptées.
5. Ne taillez pas de haies humides, ne vous servez pas du taille-haie sous la pluie et ne le laissez pas dehors. Il ne doit pas être utilisé tant qu'il est encore humide.
6. Il est recommandé de porter des lunettes de protection et une protection auditive pendant le travail de taille.
7. Portez des vêtements appropriés tels que des gants, des chaussures antidérapantes et ne portez pas de vêtements amples. Rassemblez les cheveux longs dans un filet.
8. Évitez une posture anormale du corps et assurez-vous de bien garder l'équilibre, surtout si vous employez une échelle ou un escabeau.
9. Pendant le travail, tenez l'appareil suffisamment éloigné de votre corps.

10. Veillez à ce qu'aucune personne ni aucun animal ne se trouve dans la zone et dans le rayon de taille.
11. Maintenez le taille-haie exclusivement par la poignée de guidage.
12. Maintenez le câble hors de la zone de coupe.
13. Contrôlez le câble de raccordement avant d'utiliser l'appareil, pour repérer toute trace d'usure ou d'endommagement.
14. Le taille-haie ne doit être utilisé que si le câble de raccordement est en parfait état.
15. Ne retirez pas la fiche de la prise en la tirant par le câble. Ne portez pas l'appareil par le câble. Evitez tout endommagement du câble.
16. Protégez le câble de la chaleur, contre tout contact avec des liquides corrosifs et des arêtes acérées. Remplacez immédiatement tout câble endommagé.
17. Si le dispositif de coupe se bloque, par exemple, en raison de branches trop grosses etc., le taille-haie doit immédiatement être mis hors circuit, la prise débranchée et ce n'est qu'ensuite que la cause du blocage peut être éliminée.
18. Conservez l'appareil dans un lieu sec, sûr et inaccessible aux enfants.
19. Lors du transport et de l'entreposage, le dispositif de coupe doit toujours être recouvert par le fourreau.
20. Evitez de surcharger l'outil et de l'employer pour d'autres travaux que ceux pour lesquels il a été conçu, autrement dit, le taille-haie doit uniquement être utilisé pour tailler des haies, des buissons et des arbrisseaux.
21. N'utilisez que des câbles et des prises homologués pour l'emploi à l'extérieur;
 - Câble de raccordement HO7RN-F 2x1,0 à fiche surmoulée.
 - Rallonge HO7RN-F 3G1,5 équipée de prises de courant de sécurité et accouplement mis à la terre protégé contre les projections.
 - Pour l'alimentation des outils électriques, il est recommandé d'utiliser un dispositif de protection contre les courants de fuite ou un interrupteur de protection contre les courants de court-circuit. Demandez conseil à un électricien qualifié!
22. Le taille-haies doit être contrôlé et entretenu régulièrement dans les règles de l'art. Ne remplacez les lames endommagées que par paire. En cas d'endommagement dû à une chute ou un choc, faites immédiatement contrôler l'appareil par un spécialiste.
23. Effectuez minutieusement l'entretien et la maintenance de votre outil. Maintenez votre outil en bon état de propreté et bien affûté pour pouvoir travailler en toute sécurité. Respectez les consignes de maintenance et d'entretien.

24. Conformément aux prescriptions de la caisse de prévoyance de l'agriculture, seules les personnes de plus de 17 ans sont autorisées à effectuer des travaux avec des taille-haies électriques et à partir de 16 ans sous la surveillance d'une personne adulte.
25. N'utilisez pas la machine si son dispositif de coupe est endommagé ou trop usé.
26. Familiarisez-vous avec votre environnement et veillez aux risques probables que vous pourriez ne pas entendre en raison du bruit de la machine.
27. N'essayez jamais d'utiliser une machine incomplète ni encore une machine ayant été modifiée sans autorisation.
28. L'utilisation du taille-haie est à éviter si il y a des personnes et surtout des enfants à proximité.
29. Il est interdit aux enfants d'utiliser le taille-haie.
30. Le bruit au poste de travail peut dépasser 85 dB(A). Dans ce cas, des mesures de protection contre le bruit sont nécessaires et l'opérateur doit se munir d'une protection auditive.
31. Veillez toujours à ce que toutes les poignées et dispositifs de protection soient bien assemblés lorsque vous utilisez le taille-haie.
32. Avant la taille, regardez dans la haie si des objets y sont dissimulés, par exemple, des câbles, etc.
33. Cet appareil ne convient pas aux personnes (y compris les enfants) qui en raison de leurs capacités physiques, sensorielles ou intellectuelles ou leur manque d'expérience et/ou de connaissances ne peuvent pas l'utiliser de manière sûre, à moins d'être surveillées et de recevoir les instructions relatives à l'utilisation de l'appareil par une personne responsable de leur sécurité. Surveillez les enfants pour vous assurer qu'ils ne jouent pas avec l'appareil.

Conservez bien ces consignes de sécurité.

⚠ Risques résiduels

La machine est construite selon l'état actuel des connaissances techniques et conformément aux réglementations reconnues en matière de sécurité. Le travail avec la machine peut toutefois présenter des risques résiduels.

- Risque de blessure aux doigts et aux mains lorsque l'appareil est en marche et lorsqu'il est mal guidé.
- Risques causés par l'électricité, lors de l'utilisation de réseaux d'alimentation électrique non conformes.
- Il y a également des risques de blessure lors du port de cheveux longs non attachés et de vêtements amples. Il est impératif de maintenir les cheveux longs dans un filet et de porter des vêtements près du corps.
- Des risques résiduels non apparents sont toutefois encore possibles malgré toutes les mesures prises.

- Il est possible de réduire les risques résiduels en respectant les consignes de sécurité, en utilisant la machine de façon conforme aux instructions et à sa destination et en suivant les instructions d'utilisation.

6. Caractéristiques techniques

Diamètre de coupe mm	15 mm
Angle de réglage taille-haie	-90°/0°/+45° (135°)
Longueur de coupe	410 mm
Vitesse de coupe max.	1000 min ⁻¹
Moteur	230 - 240 V / 50 Hz
Puissance du moteur	0,9 kW
Poids du taille-haie	5,3 kg

Sous réserve de modifications techniques !

Informations sur la bruyance mesurée selon les normes correspondantes:

Niveau de pression acoustique $L_{pA} = 90$ dB(A)

Niveau de puissance acoustique $L_{WA} = 105$ dB(A)

Imprécision de mesure $K_{pA} = 3$ dB(A)

L'exposition au bruit peut entraîner une perte d'audition.

Vibrations occasionnées par les différents éléments:

Vibrations:

Taille-haie: $A_{hw} =$ avant 2,72 m/s²

arrière 3,05 m/s²

Imprécision de mesure $K = 1,5$ m/s²

Limitez le niveau sonore et les vibrations à un minimum !

- N'utilisez que des appareils en bon état.
- Effectuez une maintenance et un nettoyage réguliers de l'appareil.
- Adaptez votre manière de travailler à l'appareil.
- Ne surchargez pas l'appareil.
- Faites contrôler l'appareil le cas échéant.
- Mettez l'appareil hors circuit lorsque vous ne l'utilisez pas.
- Portez des gants.

7. Montage et utilisation

MONTAGE

Pour effectuer le montage de cette machine, veuillez suivre les instructions de montage suivantes.

Montage de la poignée antérieure sur la machine (Fig. 3-4)

Ouvrez le support de mollette (17). Placez la poignée antérieure (11) à la position souhaitée et refermez le support de mollette (17).

En tournant la mollette fixez la poignée à sa position.

Montage de la rallonge / du taille-haie (Fig. 5-6)

Assemblez les deux tubes. Veillez à ce que le téton (4) et l'orifice soit sur une même ligne. Poussez les tubes l'un dans l'autre jusqu'à ce que l'arbre d'entraînement (3) s'enclanche dans le tube. Si ce n'est pas le cas, vous trouverez la bonne position en tournant le tube. Tournez le tube ensuite de façon à ce que le téton (4) s'enclenche dans l'orifice de l'autre tube. L'appareil ne doit être utilisé que lorsque le téton est enclenché. Assurez ensuite l'assemblage réalisé à sa position en tournant la mollette (9)

Réglage de l'angle:

Afin de placer le taille-haie à l'angle de taille souhaité, tirez le levier de libération de l'articulation (7) vers vous et appuyez simultanément sur le verrou de l'articulation (8), vous pouvez maintenant Orienter la lame à l'une des 7 positions pour obtenir un positionnement correspondant au travail à effectuer. Attention ! Effectuez ce réglage uniquement lorsque le moteur est arrêté !

Mise en place de la bandoulière. (Fig. 9, 12)

L'appareil doit toujours être utilisé avec la bandoulière.

Équilibrez la machine sans la mettre en route.

- Mettez la bandoulière en place sur vous.
- Laissez la machine s'incliner.
- Dans une posture de travail normale, l'outil de coupe doit toucher le sol
- Languette de sécurité du baudrier.
ATTENTION ! En cas d'urgence, il est possible de tirer sur la languette de sécurité (I) du baudrier. Dans ce cas, la machine se détache immédiatement du baudrier et tombe au sol.

Modification de la position de la poignée (Fig. 10)

Si vous désirez modifier la position de la poignée, poussez le poussoir (13) en butée, vous pouvez simultanément tourner la poignée à 5 positions (-90°, -45°, 0°, 45°, 90°). Lorsque vous avez réglé la poignée à la position souhaitée, laissez le poussoir se réenclencher à sa position de départ en le lâchant.

Démarrage du taille-haie (Fig. 11)

Pour faire démarrer le taille-haie, il faut en premier appuyer sur l'interrupteur de sécurité (14). Vous pouvez seulement faire démarrer l'appareil lorsque cet interrupteur est enfoncé, en appuyant sur le levier d'accélérateur (15). Relâchez le levier d'accélérateur pour arrêter l'appareil.

8. Instructions d'utilisation

Utilisation du taille-haie

- Attention ! Le taille-haie est conçu pour la taille des haies, des buissons et des arbustes.
- Maintenez le taille-haie à deux mains et à bonne distance de votre corps.
- Le diamètre de coupe maximum dépend de l'essence, de l'âge, de l'humidité et de la dureté du bois.
- Coupez les branches de forte section l'aide d'un élagueur ou d'un échenilloir avant de tailler la haie.
- Grâce à sa double lame, le taille-haie peut être utilisé d'avant en arrière et de côté en effectuant des mouvements alternatifs de droite à gauche et inversement.
- Commencez par tailler les côtés de la haie et taillez le dessus ensuite.
- Taillez la haie de bas en haut.
- Taillez votre haie de façon trapézoïdale.
- Tendrez une corde à tracer le long de la haie si le bord supérieur de la haie doit être taillé de façon régulière.
- Tailler en plusieurs fois lorsqu'une taille forte est nécessaire.
- Veillez absolument à enlever les corps étrangers (par exemple les fils de fer, afin de ne pas endommager les lames du taille-haie).
- Attention! Les lames continuent à cisailer après l'arrêt du moteur ! N'essayez pas de les arrêter avec les mains !

Le meilleur moment pour la taille :

- haie de feuillus : juin et octobre
- haie de résineux : avril et août
- haie à croissance rapide : à partir du mois de mai environ toutes les 6 semaines

Veillez aux oiseaux en couvain dans la haie. Ajoutez la taille ou ne taillez pas cette zone.

Huilez les lames et le système de réglage de l'angle de travail avant chaque utilisation avec de l'huile compatible avec l'environnement.

ATTENTION ! Ne graissez que lorsque le moteur est arrêté

ATTENTION : Toute utilisation incorrecte et abusive peut endommager les lames et causer de graves blessures suite à la projection de pièces.

Pour réduire le risque d'accident au contact de la lame, respectez les recommandations suivantes :

- Ne coupez jamais des buissons ou branches dont les ramures ont un diamètre supérieur à 2 cm.
- Évitez le contact avec des éléments métalliques, pierres etc.

- Contrôlez régulièrement l'état de la lame pour vérifier si elle est endommagée. N'utilisez jamais une lame endommagée.
- Si vous constatez que la lame est émoussée, elle doit être affûtée conformément aux prescriptions par une personne qualifiée. En présence d'un défaut d'équilibrage, la lame doit être remplacée.

9. Maintenance

ATTENTION :

Avant d'effectuer la maintenance ou tout travail de réparation de l'appareil, débranchez la fiche de la prise de courant.

- Portez toujours des gants de protection pour toutes les interventions sur les outils de coupe.
- Vérifiez régulièrement l'état de la machine avant de l'utiliser.
- Toutes les pièces endommagées doivent être réparées ou remplacées dans un atelier de service après-vente agréé avant d'utiliser la machine de nouveau.
- Nettoyez les lames après chaque utilisation avec une brosse douce et aspergez-les avec un brouillard d'huile anti-corrosion sur toute leur surface.
- Veillez à ce que les ailettes de ventilation du moteur restent toujours libres et propres.
- N'aspergez et ne nettoyez jamais l'appareil avec de l'eau. Nettoyez le carter moteur uniquement avec un chiffon humide et n'utilisez pas de produit détergent ou de solvant ! Ceci pourrait endommager les pièces en matière plastique de l'appareil. Veillez ensuite à bien essuyer le boîtier à sec après l'avoir nettoyé.
- Entrez toujours la machine avec la lame protégée par le fourreau.
- Pour les travaux de maintenance il convient d'utiliser exclusivement les pièces d'origine du fabricant. L'utilisation de pièces d'origine différente peut causer des dommages à la machine.

Effectuez un contrôle visuel du taille-haie pour détecter d'éventuelles avaries telles que :

- fixations non serrées
- pièces usées ou endommagées
- outils de coupe tordus, cassés ou endommagés
- capots et protections intacts et correctement montés
- usure et particulièrement le bon mouvement de va-et-vient des lames.

Les outils défectueux ou émoussés doivent être immédiatement remplacés, même si les dommages sont faibles.

Pièces d'usure

Même en cas d'utilisation conforme, quelques pièces sont soumises à une usure normale. Celles-ci doivent être remplacées régulièrement en fonction du type et de la durée de l'utilisation. L'outil de coupe et le flasque de maintien font ,entre autres, partie de ces pièces.

⚠ ATTENTION! N'utilisez que les pièces de rechange, les accessoires et les outils d'origine. A défaut, cela pourrait entraîner des problèmes de performances, des blessures potentielles et invalider votre garantie.

Remarque importante en cas de réparation:

Lors du renvoi de l'appareil pour réparation, veuillez noter que celles-ci doivent être envoyées à l'atelier de réparation exemptes d'huile et d'essence pour des raisons de sécurité.

Commande de pièces de rechange

Pour les commandes de pièces de rechange, veuillez indiquer les références suivantes:

- Type de l'appareil
- Référence de l'appareil.

Accessoire / Pièce d'usure

Les outils de coupe suivants peuvent être utilisés avec les équipements de protection livrés avec la machine.

L'utilisateur est personnellement responsable de tous les dommages causés par le non-respect des informations fournies dans la présente notice d'utilisation. Ceci s'applique également aux modifications non autorisées apportées à l'appareil, lors de l'utilisation de pièces de rechange non conformes, si des pièces ont été ajoutées, lors de l'utilisation d'outils non adaptés, lors d'une utilisation non conforme et différente de celle préconisée pour l'appareil, si des dommages collatéraux sont causés par l'utilisation de pièces défectueuses.

Informations concernant le service après-vente

Il faut tenir compte du fait que pour ce produit les pièces suivantes sont soumises à une usure liée à l'utilisation et sont donc des consommables non couverts par la garantie.

Pièces d'usure*: Charbons, Lames

*Ne font pas partie de l'ensemble de livraison !

10. Stockage

- Débranchez le taille-haie lorsqu'il n'est pas utilisé.
- Huilez les lames pour éviter qu'elles ne se corrodent.
- Entrez la machine dans un lieu sec hors de portée des enfants.
- Lorsque la machine n'est pas utilisée, rangez-la de manière à ce qu'elle ne puisse pas être utilisée par une personne non autorisée.

ATTENTION !

Ne laissez pas la machine sans protection à l'extérieur ou dans un environnement humide.

11. Mise au rebut et recyclage

L'appareil se trouve dans un emballage permettant d'éviter les dommages dus au transport. Cet emballage est une matière première et peut donc être réutilisé ultérieurement, ou être réintroduit dans le circuit de recyclage des matières premières. L'appareil et ses accessoires sont composés matériaux divers, comme par ex. des métaux et matières plastiques. Éliminez les composants défectueux en utilisant les filières d'élimination des déchets spéciaux. Renseignez-vous auprès d'un revendeur spécialisé ou auprès de l'administration de votre commune !

Ne pas jeter les vieux appareils avec les déchets ménagers!



Ce symbole indique que conformément à la directive relative aux déchets d'équipements électriques et électroniques (2012/19/UE) et aux lois nationales, ce produit ne doit pas être jeté avec les déchets ménagers. Ce produit doit être remis à un centre de collecte prévu à cet effet. Le produit peut par ex. être retourné à l'achat d'un produit similaire ou être remis à un centre de collecte autorisé pour le recyclage d'appareils électriques et électroniques usagés. En raison des substances potentiellement dangereuses souvent contenues dans les appareils électriques et électroniques usagés, la manipulation non conforme des appareils usagés peut avoir un impact négatif sur l'environnement et la santé humaine. Une élimination conforme de ce produit contribue en outre à une utilisation efficace des ressources naturelles. Pour plus d'informations sur les centres de collecte des appareils usagés, veuillez contacter votre municipalité, le service communal d'élimination des déchets, un organisme agréé pour éliminer les déchets d'équipements électriques et électroniques ou le service d'enlèvement des déchets.









12. Dépannage

Le tableau suivant indique des pannes courantes et décrit comment vous pouvez y remédier, s'il arrive que votre machine ne fonctionne pas. Si malgré cela, vous n'arrivez pas à localiser le problème et à l'éliminer, adressez-vous au service après-vente.

Panne	Cause possible	Remède
La machine ne démarre pas	<ul style="list-style-type: none"> • Absence de tension d'alimentation • Interrupteur Marche/Arrêt (On/Off) défectueux • Charbons usés • Moteur défectueux • Câble d'alimentation endommagé 	<ul style="list-style-type: none"> • Vérifiez la prise murale ou la source d'alimentation électrique ; si nécessaire, contactez un électricien agréé pour effectuer la réparation. • Contactez le service après-vente • Contactez le service après-vente • Contactez le service après-vente • Vérifiez la rallonge et faites-la réparer, si nécessaire.
L'appareil fonctionne par intermittence.	<ul style="list-style-type: none"> • Câble d'alimentation endommagé • Les connexions internes sont desserrées • Interrupteur Marche/Arrêt (On/Off) défectueux 	<ul style="list-style-type: none"> • Vérifiez la rallonge et faites-la réparer, si nécessaire. • Contactez le service après-vente • Contactez le service après-vente
Mauvaise qualité de coupe	<ul style="list-style-type: none"> • Les lames de coupe sont émoussées 	<ul style="list-style-type: none"> • Faites affûter les lames ou remplacez le guide-lames.
Le moteur tourne, mais il n'y a pas d'entraînement des lames	<ul style="list-style-type: none"> • L'entraînement est bloqué par une grosse branche ou par d'autres objets 	<ul style="list-style-type: none"> • Arrêtez immédiatement le taille-haie, débranchez-le de la prise de courant et retirez l'objet qui bloque.

Spiegazione dei simboli sull'apparecchio

L'utilizzo di simboli in questo manuale serve ad attirare la vostra attenzione sui possibili rischi. I simboli di sicurezza e le spiegazioni che li accompagnano devono essere perfettamente compresi. Le avvertenze in quanto tali non eliminano i rischi e non possono sostituire le misure atte a prevenire gli infortuni.

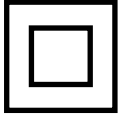
	Leggere completamente le istruzioni per l'uso prima di utilizzare il dispositivo.
	Leggere, comprendere e attenersi a tutti gli avvertimenti
	Usare gli occhiali di protezione e gli occhiali!
	Usare gli occhiali di protezione e gli occhiali!
	Indossare sempre scarpe antinfortunistiche antiscivolo con protezione antitaglio quando si utilizza il dispositivo.
	Indossare sempre guanti protettivi e antivibrazione quando si utilizza il dispositivo.
	Attenzione Rischio di lesioni! Non toccare mai le mani con i coltelli. Non toccare mai una lama quando si accende o si lavora con l'apparecchio.
	Non azionare l'unità a pioggia o in condizioni di umidità. Pericolo di scossa elettrica!
	Il prodotto è conforme alle direttive europee applicabili.
	Classe II - doppio isolamento

	<p>Non eseguire lavori di pulizia, riparazione o manutenzione durante la marcia. Scollegare il cavo di alimentazione.</p>
	<p>Attenzione agli oggetti cadenti</p>
	<p>Livello di potenza sonora garantito</p>
	<p>Attenzione ai collegamenti elettrici! Mantenere almeno 10 m di distanza e 15 m di altre persone</p>
<p>⚠ Avvertenza!</p>	<p>Nelle presenti istruzioni per l'uso i punti riguardanti la sicurezza sono contrassegnati dal seguente simbolo.</p>

Indice:
Pagina:

1.	Introduzione.....	44
2.	Descrizione dello strumento.....	44
3.	Contenuto della fornitura.....	44
4.	Impiego conforme alla destinazione d'uso.....	45
5.	Avvertenze importanti.....	45
6.	Dati tecnici.....	48
7.	Montaggio ed azionamento.....	49
8.	Istruzioni di lavoro.....	49
9.	Manutenzione.....	50
10.	Stoccaggio.....	51
11.	Smaltimento e riciclaggio.....	51
12.	Risoluzione dei guasti.....	52

1. Introduzione

Fabbricante: scheppach

Fabrikation von Holzbearbeitungsmaschinen GmbH
Günzburger Straße 69
D-89335 Ichenhausen

Stimato Cliente,

Le auguriamo buon lavoro e tanto successo con la Sua nuova macchina.

Avvertenza:

Ai sensi della legge sulla responsabilità dei prodotti attualmente in vigore, il fabbricante non è responsabile per eventuali danni che si dovessero verificare a questa apparecchiatura o a causa di questa in caso di:

- utilizzo improprio,
- inosservanza delle istruzioni per l'uso,
- riparazioni effettuate da specialisti terzi non autorizzati,
- installazione e sostituzione di ricambi non originali,
- utilizzo non conforme,
- avaria dell'impianto elettrico in caso di inosservanza delle disposizioni in materia elettrica e delle norme VDE 0100, DIN 57113 / VDE0113.

Da osservare:

Prima del montaggio e della messa in funzione, leggere tutto il testo delle istruzioni per l'uso.

Le presenti istruzioni per l'uso consentono di conoscere l'utensile elettrico e di sfruttare le sue possibilità d'impiego conformi.

Le istruzioni per l'uso contengono avvertenze importanti su come utilizzare l'utensile elettrico in modo sicuro, corretto ed economico e su come evitare i pericoli, risparmiare sui costi di riparazione, ridurre i tempi di inattività ed aumentare l'affidabilità e la durata dell'utensile elettrico.

Oltre alle disposizioni di sicurezza contenute nelle qui presenti istruzioni per l'uso, è necessario altresì osservare le norme in vigore nel proprio Paese per l'utilizzo dell'utensile elettrico.

Conservare le istruzioni per l'uso vicino all'utensile elettrico, protette da sporcizia e umidità in una copertina di plastica. Esse devono essere attentamente lette e scrupolosamente osservate da tutti gli operatori prima di iniziare il lavoro.

Sull'utensile elettrico possono lavorare soltanto persone che sono state istruite sul suo uso e sui pericoli ad esso collegati. L'età minima richiesta per gli operatori deve essere assolutamente rispettata.

Oltre agli avvisi di sicurezza contenuti nelle presenti istruzioni per l'uso e alle disposizioni speciali in vigore nel proprio Paese, devono essere rispettate le regole tecniche generalmente riconosciute per l'esercizio di macchine di lavorazione del legno.

Non assumiamo alcuna responsabilità per incidenti o danni causati dal mancato rispetto di queste istruzioni e delle istruzioni di sicurezza.

2. Descrizione dello strumento (Fig. 1)

1. Motore elettrico
2. Prolunga del tubo per tosasiepi
3. Albero di trasmissione
4. Sfera metallica
5. Prolunga
6. Leva di regolazione
7. Interruttore di inversione
8. Sistema di sblocco
9. Manopola a vite
10. Tosasiepi
11. Maniglia anteriore
12. Coprigiunto
13. Interruttore a scorrimento
14. Interruttore di sicurezza
15. Leva dell'acceleratore
16. Maniglia posteriore
17. Supporto filettato
18. Cinghia

3. Contenuto della fornitura

- Aprite l'imballaggio e togliete con cautela l'apparecchio dalla confezione.
- Togliete il materiale d'imballaggio e anche i fermi di trasporto / imballo (se presenti).
- Controllate che siano presenti tutti gli elementi forniti.
- Verificate che l'apparecchio e gli accessori non presentino danni dovuti al trasporto.
- Se possibile, conservate l'imballaggio fino alla scadenza della garanzia.
- Prima dell'impiego, familiarizzare con l'apparecchio con l'aiuto delle istruzioni per l'uso.
- Scaduto tale periodo, si prega di procedere al suo smaltimento in modo da non inquinare l'ambiente.
- Utilizzare solo pezzi originali per quanto riguarda accessori e pezzi di ricambio o soggetti ad usura. È possibile acquistare i pezzi di ricambio presso il proprio - rivenditore specializzato.
- In caso di ordinazioni, indicare i nostri codici di articoli, il tipo e l'anno di costruzione dell'apparecchio.

⚠ ATTENZIONE

L'apparecchio e il materiale di imballaggio non sono giocattoli per bambini! I bambini non devono giocare con i sacchetti di plastica, pellicole e piccole parti! Sussiste il pericolo di ingerimento e soffocamento!

- Maniglia a vite x3
- Cinghia
- Tosasiepi
- Prolunga
- Unità motore

4. Impiego conforme alla destinazione d'uso

La macchina è conforme alla **Direttiva Macchine CE** in vigore.

- Prima di iniziare l'attività, è necessario che tutti i dispositivi di protezione e di sicurezza siano montati sulla macchina.
- Questo tosasiepi è concepito per tagliare siepi o simili morbidi e appena cresciuti. Non è adatto al taglio di rami, legno duro o altri materiali potenzialmente tagliabili.
- La macchina è concepita per l'utilizzo esclusivo da parte di un'unica persona.
- La persona addetta è responsabile, nell'area di lavoro, per la sicurezza di terzi.
- Osservare tutte le avvertenze di sicurezza e le indicazioni di pericolo presenti sulla macchina.
- Mantenere leggibili tutte le avvertenze di sicurezza e le indicazioni di pericolo presenti sulla macchina.
- Utilizzare la macchina solo in perfette condizioni tecniche e secondo le disposizioni, attenendosi alle istruzioni d'uso nella piena consapevolezza dei rischi e delle norme di sicurezza!
- In particolare provvedere immediatamente a (far) riparare qualsiasi guasto in grado di compromettere la sicurezza!
- Le disposizioni di sicurezza, lavoro e manutenzione del produttore e le misure indicate nei Dati tecnici devono essere rispettate.
- Le disposizioni antinfortunistiche in vigore e tutte le altre normative tecniche di sicurezza generalmente riconosciute devono essere rispettate.
- La macchina può essere utilizzata, sottoposta a manutenzione o riparata soltanto da persone specializzate che abbiano familiarità con essa e siano state istruite sui pericoli. Modifiche arbitrarie alla macchina escludono la responsabilità del produttore per i danni che ne derivano.
- La macchina può essere utilizzata soltanto con accessori e utensili originali del produttore.
- Qualsiasi uso diverso risulta non conforme alla destinazione d'uso. Il produttore non si assume alcuna responsabilità per i danni risultanti da tale uso; il rischio è esclusivamente a carico dell'utilizzatore.

- Il tosasiepi è destinato ad essere utilizzato soltanto per tagliare siepi, cespugli e arbusti. Un utilizzo diverso da quanto indicato nelle presenti istruzioni per l'uso, può danneggiare il tosasiepi o provocare gravi lesioni all'utilizzatore ed è pertanto escluso espressamente dall'elenco delle possibili applicazioni.
- Lo strumento non può essere utilizzato a scopo commerciale, artigianale o industriale.
- Qualora non si sia certi della sicurezza di una certa condizione di lavoro, non operare con la macchina.

AVVERTENZA! Si prega, per la propria sicurezza personale, di leggere il presente manuale prima della messa in funzione dello strumento e di prendere visione delle avvertenze generali di sicurezza. Qualora lo strumento sia affidato a terzi, allegare sempre queste istruzioni per l'uso.

Si prega di notare che i nostri apparecchi non sono stati costruiti per uso commerciale, artigianale o industriale. Non si assume alcuna responsabilità se l'apparecchio è impiegato nel quadro di un'attività commerciale, artigianale, industriale o simili.

Chi non deve utilizzare lo strumento:

Persone che non abbiano dimestichezza con le istruzioni per l'uso, bambini di età inferiore a 16 anni, nonché persone sotto l'effetto di alcool, droghe o farmaci.

5. Avvertenze importanti

Avvertenze generali di pericolo per elettroutensili

⚠ ATTENZIONE!

Leggere tutte le avvertenze di pericolo e le istruzioni operative. In caso di mancato rispetto delle avvertenze di pericolo e delle istruzioni operative si potrà creare il pericolo di scosse elettriche, incendi e/o incidenti gravi.

Conservare tutte le avvertenze di pericolo e le istruzioni operative per ogni esigenza futura.

Il termine «elettroutensile» utilizzato nelle avvertenze di pericolo si riferisce ad utensili elettrici alimentati dalla rete (con linea di allacciamento) ed ad utensili elettrici alimentati a batteria (senza linea di allacciamento).

1. Sicurezza della postazione di lavoro

- Tenere la postazione di lavoro sempre pulita e ben illuminata. Il disordine oppure zone della postazione di lavoro non illuminate possono essere causa di incidenti.
- Evitare d'impiegare l'elettrotensile in ambienti soggetti al rischio di esplosioni nei quali si abbia presenza di liquidi, gas o polveri infiammabili. Gli elettrotensili producono scintille che possono far infiammare la polvere o i gas.
- Tenere lontani i bambini ed altre persone durante l'impiego dell'elettrotensile. Eventuali distrazioni potranno comportare la perdita del controllo sull'elettrotensile.

2. Sicurezza elettrica

- La spina di allacciamento alla rete dell'elettrotensile deve essere adatta alla presa. Evitare assolutamente di apportare modifiche alla spina. Non impiegare spine adattatrici assieme ad elettrotensili dotati di collegamento a terra. Le spine non modificate e le prese adatte allo scopo riducono il rischio di scosse elettriche.
- Evitare il contatto fisico con superfici collegate a terra, come tubi, riscaldamenti, cucine elettriche e frigoriferi. Sussiste un maggior rischio di scosse elettriche nel momento in cui il corpo è messo a massa.
- Custodire l'elettrotensile al riparo dalla pioggia o dall'umidità. La penetrazione dell'acqua in un elettrotensile aumenta il rischio di una scossa elettrica.
- Non usare il cavo per scopi diversi da quelli previsti ed, in particolare, non usarlo per trasportare o per appendere l'elettrotensile oppure per estrarre la spina dalla presa di corrente. Non avvicinare il cavo a fonti di calore, olio, spigoli taglienti e neppure a parti della macchina che siano in movimento. I cavi danneggiati o aggrovigliati aumentano il rischio d'insorgenza di scosse elettriche.
- Qualora si voglia usare l'elettrotensile all'aperto, impiegare solo ed esclusivamente cavi di prolunga che siano adatti per l'impiego all'esterno. L'uso di un cavo di prolunga omologato per l'impiego all'esterno riduce il rischio d'insorgenza di scosse elettriche.
- Qualora non fosse possibile evitare di utilizzare l'elettrotensile in ambiente umido, utilizzare un interruttore di sicurezza. L'uso di un interruttore di sicurezza riduce il rischio di una scossa elettrica.

AVVISO! Questo elettrotensile genera un campo magnetico durante l'esercizio. Tale campo può danneggiare impianti medici attivi o passivi in particolari condizioni. Per ridurre il rischio di lesioni serie o mortali, si raccomanda alle persone con impianti medici di consultare il proprio medico e il produttore dell'impianto medico prima di utilizzare l'elettrotensile.

3. Sicurezza delle persone

- È importante concentrarsi su ciò che si sta facendo e maneggiare con giudizio l'elettrotensile durante le operazioni di lavoro. Non utilizzare mai l'elettrotensile in caso di stanchezza oppure quando ci si trovi sotto l'effetto di droghe, bevande alcoliche e medicinali. Un attimo di distrazione durante l'uso dell'elettrotensile può essere causa di gravi incidenti.
- Indossare sempre equipaggiamento protettivo individuale nonché occhiali protettivi. Indossando abbigliamento di protezione personale come la maschera per polveri, scarpe di sicurezza che non scivolino, elmetto di protezione oppure protezione acustica a seconda del tipo e dell'applicazione dell'elettrotensile, si riduce il rischio di incidenti.
- Evitare l'accensione involontaria dell'elettrotensile. Prima di collegarlo alla rete di alimentazione elettrica e/o alla batteria ricaricabile, prima di prenderlo oppure prima di iniziare a trasportarlo, assicurarsi che l'elettrotensile sia spento. Tenendo il dito sopra l'interruttore mentre si trasporta l'elettrotensile oppure collegandolo all'alimentazione di corrente con l'interruttore inserito, si vengono a creare situazioni pericolose in cui possono verificarsi seri incidenti.
- Prima di accendere l'elettrotensile togliere gli attrezzi di regolazione o la chiave inglese. Un accessorio oppure una chiave che si trovi in una parte rotante della macchina può provocare seri incidenti.
- Evitare una posizione anomala del corpo. Avere cura di mettersi in posizione sicura e di mantenere l'equilibrio in ogni situazione. In questo modo è possibile controllare meglio l'elettrotensile in caso di situazioni inaspettate.
- Indossare vestiti adeguati. Non indossare vestiti larghi, né portare bracciali e catenine. Tenere i capelli, i vestiti ed i guanti lontani da pezzi in movimento. Vestiti lenti, gioielli o capelli lunghi potranno impigliarsi in pezzi in movimento.
- In caso fosse previsto il montaggio di dispositivi di aspirazione della polvere e di raccolta, assicurarsi che gli stessi siano collegati e che vengano utilizzati correttamente. L'utilizzo di un'aspirazione polvere può ridurre lo svilupparsi di situazioni pericolose dovute alla polvere.

4. Trattamento accurato ed uso corretto degli elettrotensili

- Non sottoporre la macchina a sovraccarico. Per il proprio lavoro, utilizzare esclusivamente l'elettrotensile esplicitamente previsto per il caso. Con un elettrotensile adatto si lavora in modo migliore e più sicuro nell'ambito della sua potenza di prestazione.
- Non utilizzare mai elettrotensili con interruttori difettosi. Un elettrotensile con l'interruttore rotto è pericoloso e deve essere aggiustato.

- Prima di procedere ad operazioni di regolazione sulla macchina, prima di sostituire parti accessorie oppure prima di posare la macchina al termine di un lavoro, estrarre sempre la spina dalla presa della corrente e/o estrarre la batteria ricaricabile. Tale precauzione eviterà che l'elettrotensile possa essere messo in funzione involontariamente.
- Quando gli elettrotensili non vengono utilizzati, conservarli al di fuori del raggio di accesso di bambini. Non fare usare l'elettrotensile a persone che non siano abituate ad usarlo o che non abbiano letto le presenti istruzioni. Gli elettrotensili sono macchine pericolose quando vengono utilizzati da persone non dotate di sufficiente esperienza.
- Eseguire la manutenzione dell'elettrotensile operando con la dovuta diligenza. Accertarsi che le parti mobili della macchina funzionino perfettamente, che non s'inzeppino e che non ci siano pezzi rotti o danneggiati al punto da limitare la funzione dell'elettrotensile stesso. Prima di iniziare l'impiego, far riparare le parti danneggiate. Numerosi incidenti vengono causati da elettrotensili la cui manutenzione è stata effettuata poco accuratamente.
- Mantenere gli utensili da taglio sempre affilati e puliti. Gli utensili da taglio curati con particolare attenzione e con taglienti affilati s'inzeppano meno frequentemente e sono più facili da condurre.
- Utilizzare l'elettrotensile, gli accessori opzionali, gli utensili per applicazioni specifiche ecc., sempre attenendosi alle presenti istruzioni. Così facendo, tenere sempre presente le condizioni di lavoro e le operazioni da eseguire. L'impiego di elettrotensili per usi diversi da quelli consentiti potrà dar luogo a situazioni di pericolo.

5. Assistenza

- Fare riparare l'elettrotensile solo ed esclusivamente da personale specializzato e solo impiegando pezzi di ricambio originali. In tale maniera potrà essere salvaguardata la sicurezza dell'elettrotensile.

Avvertenze di sicurezza per i tosasiepi

- Tenere tutte le parti del corpo lontane dalle lame di taglio. Non cercare di rimuovere il materiale da tagliare con lame in movimento né trattenere il materiale da tagliare. Rimuovere il materiale da tagliare rimasto bloccato solo a dispositivo spento. Un momento di disattenzione durante l'uso del tosasiepi può causare serie lesioni.
- Trasportare il tosasiepi dalla maniglia con lame arretrate. Durante il trasporto o lo stoccaggio del tosasiepi applicare sempre la copertura di protezione. Una manipolazione attenta del dispositivo riduce il rischio di lesioni legato alle lame.

- Tenere l'elettrotensile dalle superfici isolate della maniglia, in quanto la lama di taglio può entrare in contatto con il proprio cavo di rete. Il contatto della lama di taglio con una linea sotto tensione può mettere in tensione le parti metalliche del dispositivo e causare una scossa elettrica.
- Tenere il cavo lontano dall'area di taglio. Durante il processo di lavoro, il cavo può sparire nei cespugli e venire tagliato per errore.

Avvertenze di sicurezza

Si prega di leggere e rispettare attentamente le avvertenze di sicurezza e le istruzioni!

1. Prima di qualsiasi lavoro da eseguire sul tosasiepi, e in caso di malfunzionamenti, occorre scollegare la spina di rete, ad es. in caso di
 - Danni al cavo
 - Pulizia delle lame
 - Controllo di eventuali malfunzionamenti
 - Pulizia e manutenzione
 - Deposito incustodito
2. La macchina può provocare lesioni gravi! Leggere con attenzione le istruzioni per l'uso in relazione a una manipolazione, una preparazione, una riparazione, un avvio e un arresto corretti della macchina. Prendere confidenza con tutti i dispositivi di comando e con l'utilizzo professionale della macchina.
3. Il tosasiepi può essere solo portato con entrambe le mani.
4. Durante le operazioni con il tosasiepi, assicurarsi di essere stabili e indossare calzature rigide.
5. Non tagliare sotto la pioggia o su siepi umide e non lasciare il dispositivo all'aperto. Non utilizzare il dispositivo finché è umido.
6. Durante il taglio, si consiglia di indossare occhiali protettivi e otoprotettori.
7. Indossare vestiti di lavoro adeguati come guanti, scarpe antiscivolo, e non indumenti larghi. Portare i capelli lunghi raccolti in una retina per capelli.
8. Evitare una postura anomala e tenere sempre una posizione sicura, in particolare se si utilizzano scale e gradini.
9. Durante il lavoro, mantenere una distanza sufficiente dal corpo.
10. Assicurarsi che nell'area di lavoro e di rotazione non sostino persone o animali.
11. Controllare il tosasiepi solo dalla maniglia di guida.
12. Tenere i cavi fuori dall'area di taglio.
13. Esaminare eventuali segni di danni e logoramento del cavo di collegamento prima dell'uso.
14. Il tosasiepi può essere utilizzato solo se il cavo di collegamento non presenta alcun danno.
15. Non scollegare la spina di rete dalla presa tirando sul cavo. Non trasportare il dispositivo dal cavo. Evitare qualsiasi danno al cavo.

16. Proteggere il cavo da calore, liquidi corrosivi e spigoli appuntiti. Sostituire immediatamente i cavi danneggiati.
17. In caso di blocco del dispositivo di taglio, ad es. a causa di rami spessi e simili, occorre spegnere immediatamente il tosasiepi, scollegare la spina di rete e solo dopo provare ad eliminare la causa del blocco.
18. Conservare il dispositivo in un luogo asciutto e sicuro e inaccessibile ai bambini.
19. All'atto del trasporto e dello stoccaggio, occorre coprire sempre il dispositivo di taglio con la relativa protezione.
20. Evitare i sovraccarichi dell'utensile e di utilizzarlo per altre destinazioni d'uso, il che significa che il tosasiepi deve essere utilizzato solo per il taglio di siepi, cespugli e arbusti.
21. Utilizzare solo cavi e spine di innesto consentiti per l'utilizzo all'aperto;
 - Cavo di collegamento HO7RN-F 2x1,0 con presa profilata incorporata.
 - Cavo di prolunga HO7RN-F 3G1,5 con spina e attacco dotati di contatto di terra e protezione da schizzi d'acqua.
 - Per l'uso di elettrotensili si consiglia l'impiego di un dispositivo di protezione dalla corrente di dispersione oppure di un interruttore di sicurezza per correnti di guasto con una corrente di attivazione di 30mA. Si prega di rivolgersi a un elettricista specializzato!
22. Il tosasiepi deve essere controllato e sottoposto regolarmente a manutenzione in modo professionale. Sostituire le lame solo in coppie. In caso di danni da caduta o urto, è indispensabile un controllo da parte di personale specializzato.
23. Curare e sottoporre a manutenzione accurata il proprio strumento. Tenere il proprio utensile pulito e affilato, in modo da poter lavorare con esso in modo corretto e sicuro. Leggere e rispettare le indicazioni di manutenzione e di cura.
24. Come da disposizioni delle associazioni professionali in campo agricolo, i lavori con il tosasiepi ad azionamento elettrico possono essere eseguiti solo da persone di età superiore a 17 anni. Sotto la sorveglianza di un adulto, ne è ammesso l'uso a persone a partire da 16 anni di età.
25. Non utilizzare la macchina con dispositivo di protezione danneggiato o eccessivamente usurato.
26. Prendere confidenza con il proprio ambiente e prestare attenzione a eventuali pericoli che non si potrebbero sentire a causa del rumore del motore.
27. Non provare mai a utilizzare una macchina incompleta o una macchina sulla quale siano stati apportate modifiche non autorizzate.
28. L'utilizzo del tosasiepi deve essere evitato se sono presenti persone nei pressi della macchina, in particolare bambini.

29. I bambini non devono utilizzare il tosasiepi.
30. Il rumore prodotto sul luogo di lavoro non può superare gli 85 dB (A). In questo caso sono necessarie misure di protezione dell'udito e dal rumore per gli operatori.
31. Assicurarsi sempre che tutte le impugnature e i dispositivi di protezione siano applicati quando si utilizza il tosasiepi.
32. Prima del lavoro, ispezionare la siepe alla ricerca di oggetti nascosti al suo interno, ad es. filo metallico etc.
33. Il presente dispositivo non è concepito per essere utilizzato da persone (bambini inclusi) con facoltà fisiche, psichiche o mentali limitate o che manchino di esperienza e/o. Conoscenze specifiche, a meno che tali persone non siano sorvegliate da una persona responsabile per la loro sicurezza o non ricevano da questa istruzioni sull'utilizzo del dispositivo. Sorvegliare i bambini per evitare che giochino con il dispositivo.

Conservare con cura le indicazioni di sicurezza.

⚠ Rischi residui

La macchina è stata costruita secondo lo stato attuale della tecnica e conformemente alle regole di tecnica di sicurezza riconosciute. Tuttavia, durante il suo impiego, si possono presentare rischi residui.

- Tenere lontane le mani dalla zona di lavoro quando la macchina è in funzione.
- Pericolo di natura elettrica a causa dell'utilizzo di cavi di alimentazione elettrica inadeguati.
- Potenziale pericolo per la salute legato al tosasiepi in caso di capelli lunghi e vestiti larghi. Indossare dispositivi di protezione individuale, come una retina per capelli e indumenti da lavoro aderenti.
- Inoltre, nonostante tutte le misure precauzionali adottate, possono comunque insorgere rischi residui non evidenti.
- I rischi residui possono essere minimizzati se si rispettano complessivamente le "Avvertenze di sicurezza", l'"Utilizzo conforme" e le istruzioni per l'uso.

6. Dati tecnici

Diametro di taglio	15 mm
regolazione dell'angolo	-90°/0°/+45° (135°)
Lunghezza di taglio	410 mm
Velocità di taglio max.	1000 min ⁻¹
Motore	230 - 240V / 50Hz
Potenza nominale del motore	0,9 kW
Peso con tosasiepi	5,3 kg

Salvo modifiche tecniche!

Informazioni relative allo sviluppo di rumore misurato in base alle norme in vigore:

Pressione acustica $L_{pA} = 90$ dB(A)

Potenza acustica $L_{WA} = 105$ dB(A)

Incertezza di misura $K_{pA} = 3$ dB(A)

Indossare una protezione per l'udito.

L'esposizione al rumore può provocare la perdita dell'udito.

Vibrazioni

Tosasiepi: frontale $2,72$ m/s²

retro $3,05$ m/s²

Incertezza di misura $K_{pA} = 1,5$ m/s²

Ridurre al minimo le vibrazioni e la rumorosità!

- Utilizzare soltanto apparecchi che si trovano in uno stato perfetto.
- Eseguire regolarmente la manutenzione e la pulizia dell'apparecchio.
- Adattare il proprio modo di lavorare all'apparecchio.
- Non sovraccaricare l'apparecchio.
- Far eventualmente controllare l'apparecchio.
- Spegnerne l'apparecchio quando non viene utilizzato.
- Indossare un paio di guanti.

7. Montaggio ed azionamento

Montaggio

All'atto del montaggio di questa macchina, si prega di attenersi alle relative indicazioni di montaggio indicate.

Montaggio della maniglia sulla macchina (Fig. 3-4)

Aprire il supporto filettato (17). Portare la maniglia anteriore (11) nella posizione desiderata e chiudere il supporto filettato (17). Ruotando la manopola a vite, fissare la maniglia in posizione.

Montaggio della prolunga / tosasiepi (Fig. 5-6)

Congiungere i due tubi. Controllare che la sfera metallica (4) sia allineata nel foro. Spingere uno dentro l'altro i due tubi fino a quando l'albero di trasmissione (3) non si innesta nel tubo; se ciò non avviene, cercare ruotando la posizione corretta. A questo punto ruotare la sfera metallica (4) rispetto al foro fino a quando non si innesta a sua volta. Il dispositivo può essere azionato solo se la sfera metallica è innestata. Fissare in posizione ruotando la maniglia a vite (9).

Regolazione angolare (Fig. 7-8)

Per portare il tosasiepi nella posizione angolare desiderata, occorre tirare verso di sé l'interruttore di inversione (7), afferrando allo stesso tempo il sistema di sblocco (8).

Si possono ora impostare 7 angoli diversi per potersi adattare in modo ottimale alle varie condizioni di lavoro. Attenzione! Eseguire la regolazione solo a motore spento!

Applicazione della cinghia. (Fig. 9, 12)

Lo strumento deve essere utilizzato con la tracolla. Equilibrare per prima cosa la macchina quando è ancora spenta.

Indossare la tracolla.

Lasciare oscillare la macchina.

Lo strumento di taglio può toccare ancora diritto il terreno, in caso di normale posizione di lavoro.

Modifica della posizione della maniglia (Fig. 10)

Se si desidera modificare la posizione della maniglia, spingere l'interruttore (13) fino all'arresto, con la possibilità di ruotare la maniglia in 5 posizioni diverse (-90°, -45°, 0°, 45°, 90°). Quando è stata impostata la posizione desiderata, fare innestare l'interruttore a scorrimento (13) rilasciandolo.

Avvio del tosasiepi (Fig. 11)

Per avviare il tosasiepi, occorre per prima cosa azionare l'interruttore di sicurezza (14). Solo dopo averlo azionato è possibile avviare il dispositivo premendo sulla leva dell'acceleratore (15). Rilasciare la leva dell'acceleratore per arrestare il dispositivo.

8. Istruzioni di lavoro

Lavoro con il tosasiepi

- Il tosasiepi è adatto soltanto per tagliare siepi, cespugli e arbusti.
- Tenere il tosasiepi con entrambe le mani ad una distanza di sicurezza.
- Il diametro di taglio massimo dipende dal tipo di legno, dall'età, dall'umidità contenuta e dalla durezza del legno.
- Accorciare dunque i rami molto spessi alla lunghezza adeguata prima di tagliare la siepe usando un'apposita cesoia.
- Il tosasiepi può essere spostato, grazie alla sua lama bilata, in avanti o all'indietro oppure da un lato all'altro con movimenti oscillatori.
- Il tosasiepi può essere spostato, grazie alla sua lama bilata, in avanti o all'indietro oppure da un lato all'altro con movimenti oscillatori.
- Tagliare per prima cosa i lati delle siepi e solo successivamente il bordo superiore.
- Tagliare la siepe dal basso verso l'alto.
- Tagliare la siepe a forma di trapezio.
- Tendere una corda per tracciare su tutta la lunghezza della siepe se si desidera potare il bordo superiore della siepe in modo uniforme.

- Eseguire il tagli in più passate se è necessaria una potatura massiccia.
- Rimuovere assolutamente dalla siepe componenti esterni (ad es. filo metallico), in quanto tali pezzi possono danneggiare le lame del tosasiepi.
- Attenzione! Le lame continuano a funzionare! Non frenare le lame con la mano.

Il momento giusto per tagliare:

- Siepe di latifoglie: Giugno e ottobre
- Siepe di conifere: Aprire e agosto
- Siepe a rapida crescita: da maggio ogni 6 settimane circa

Fare attenzione agli uccelli che fanno il nido nella siepe. Posticipare il taglio della siepe o tralasciare o tralasciare l'area interessata.

Lubrificare le lame e il sistema di regolazione angolare con olio lubrificante ecocompatibile prima di iniziare il lavoro. Oliare le lame regolarmente anche durante il lavoro stesso.

ATTENZIONE! Oliare solo a motore spento!

ATTENZIONE: Un utilizzo errato o improprio può danneggiare il tosasiepi e provocare gravi lesioni dovuti alla proiezione di pezzi all'esterno.

Per ridurre il rischio di incidenti dovuti al tosasiepi, rispettare i seguenti punti:

- Non tagliare mai arbusti o pezzi di legno con diametro superiore a 2 cm.
- Evitare il contatto con corpi metallici, pietre etc.
- Controllare regolarmente la presenza di danni sul tosasiepi. Non continuare mai ad usare un tosasiepi danneggiato.
- In caso di smussamento evidente del tosasiepi, occorre farlo affilare, come da disposizioni, da un tecnico qualificato. In caso di palese squilibrio, sostituire il tosasiepi.

9. Manutenzione

AVVERTENZA!

Staccare la spina dalla presa elettrica prima di qualsiasi intervento sull'apparecchio.

Indossare sempre, durante qualsiasi lavoro sugli strumenti da taglio o attorno ad essi, guanti di protezione.

- Controllare regolarmente lo strumento prima dell'inizio del lavoro.
- Verificare che le coperture o dispositivi di protezione del dispositivo siano montati correttamente e intatti.
- Mantenere le impugnature libere da olio e grasso.

- Le lame di taglio danneggiate devono essere riparate o sostituite da un servizio di assistenza clienti specializzato prima di proseguire il lavoro con il dispositivo.
- Pulire le lame di taglio dopo ogni operazione con una spazzola morbida e spruzzare sulle lame complete un sottile strato di olio protettivo liquido.
- Tenere le aperture di ventilazione sull'alloggiamento del motore sempre libere e pulite.
- Non pulire o spruzzare mai il dispositivo con acqua. Pulire l'alloggiamento del motore solo usando un panno umido e non servirsi mai di detergenti o solventi! In caso contrario, le parti in plastica del dispositivo potrebbero subire dei danni. Asciugare infine con cura l'alloggiamento del motore.
- Conservare sempre la macchina con la guaina protettiva in dotazione.
- Utilizzare esclusivamente pezzi di ricambio e accessori originali.
- Utilizzare olio ecocompatibile, non usare mai grasso!

Verificare la presenza di danni evidenti sulla tosasiepi, quali:

- fissaggi allentati
- componenti usurati o danneggiati
- dispositivo di taglio piegato, rotto o danneggiato
- coperture o dispositivi di protezione montati correttamente e intatti.
- Usura, in particolare gioco di scorrimento del dispositivo di taglio.

Sostituire subito gli utensili di taglio danneggiati o spuntati, anche in caso di danni di piccolissima entità.

Pezzi soggetti a usura

Anche in caso di utilizzo conforme alla destinazione d'uso, alcuni componenti sono soggetti a normale usura. Tali componenti devono essere sostituiti regolarmente a seconda del tipo e della durata di utilizzo. Fanno parte di questi componenti, tra l'altro, l'utensile di taglio e la piastra di tenuta.

⚠ AVVISI! Utilizzare solo pezzi di ricambio e accessori originali del produttore. In caso di inosservanza di tale indicazione, è possibile una riduzione della potenza, il presentarsi di lesioni, nonché un decadimento della garanzia.

Lubrificazione del meccanismo a ruota conica

Trattare con grasso al litio. Rimuovere la vite ed introdurre del grasso, ruotare il manico manualmente fino a quando non fuoriesce grasso; riapplicare poi la vite.

Avvertenza importante in caso di riparazione:

In caso di restituzione dello strumento per riparazione, tenere presente che lo strumento, per motivi di sicurezza, deve essere rispedito alla stazione di assistenza tecnica senza olio né benzina.

Ordine di pezzi di ricambio

In caso di ordinazione di pezzi di ricambio, è necessario indicare quanto segue;

- Modello dello strumento
- Numero articolo dello strumento

Ricambi / Accessori

Per gli utensili da taglio qui elencati è sempre possibile utilizzare il dispositivo di protezione fornito in dotazione con la macchina

Per qualsiasi danno dovuto al mancato rispetto delle indicazioni riportate nelle presenti istruzioni per l'uso, la responsabilità ricade esclusivamente sull'utente. Questo vale anche in caso di modifiche non autorizzate allo strumento, utilizzo di pezzi di ricambio, componenti applicati e utensili di lavoro non autorizzati, impiego diverso e non conforme alla destinazione d'uso o danni derivati dovuti all'utilizzo di componenti difettosi.

Informazioni sul Servizio Assistenza

Si deve tenere presente che le seguenti parti di questo prodotto sono soggette a un'usura naturale o dovuta all'uso ovvero che le seguenti parti sono necessarie come materiali di consumo.

Parti soggette ad usura *: spazzole, lama di taglio

* non necessariamente compreso tra gli elementi forniti!

10. Stoccaggio

- Staccare il tosasiepi dall'alimentazione elettrica quando l'apparecchio non viene utilizzato.
- Lubrificare la lama per evitare che arrugginisca.
- Immagazzinare l'apparecchio in un luogo asciutto fuori dalla portata dei bambini.
- Quando l'apparecchio non viene utilizzato, immagazzinarlo in modo che non possa essere avviato da persone non autorizzate.

ATTENZIONE!

Non conservare l'apparecchio non protetto all'esterno o in ambiente umido.

11. Smaltimento e riciclaggio

L'apparecchio si trova in una confezione per evitare i danni dovuti al trasporto. Questo imballaggio rappresenta una materia prima e può perciò essere utilizzato di nuovo o riciclato. Non gettate le batterie nei rifiuti domestici, nel fuoco o in acqua. Le batterie devono venire raccolte, riciclate o smaltite rispettando l'ambiente. L'apparecchio e i suoi accessori sono fatti di materiali diversi, per es. metallo e plastica. Consegnate i pezzi difettosi allo smaltimento di rifiuti speciali. Per informazioni rivolgetevi ad un negozio specializzato o all'amministrazione comunale!

Non smaltire i dispositivi usati insieme ai rifiuti domestici!



Questo simbolo indica che il prodotto non deve essere smaltito con i rifiuti domestici come da direttiva per gli strumenti elettrici ed elettronici usati (2012/19/UE) e in base alle leggi nazionali. Questo prodotto deve essere consegnato presso un apposito centro di raccolta. Questo può essere eseguito ad es. restituendo il prodotto vecchio all'atto dell'acquisto di un prodotto simile o consegnandolo presso un centro di raccolta autorizzato al riciclaggio di strumenti elettrici ed elettronici usati. La gestione impropria di dispositivi usati può ripercuotersi negativamente sull'ambiente e sulla salute umana, a causa di sostanze potenzialmente pericolose spesso contenute negli strumenti elettrici ed elettronici. Uno smaltimento corretto del prodotto contribuisce inoltre a sfruttare in modo efficiente le risorse. Le informazioni sui centri di raccolta per dispositivi usati sono reperibili presso la propria amministrazione comunale, l'azienda municipalizzata per la nettezza urbana, un centro autorizzato allo smaltimento di strumenti elettrici ed elettronici usati o presso il servizio di nettezza urbana.









12. Risoluzione dei guasti



La seguente tabella indica dei sintomi di malfunzionamento e descrive come porvi rimedio qualora la macchina non funzionasse correttamente. Se non si riesce a localizzare e risolvere il problema, rivolgersi all'officina del servizio assistenza.

Guasto	Possibile causa	Rimedio
Il dispositivo non si avvia.	<ul style="list-style-type: none"> • Tensione di rete non applicata • Interruttore on/off difettoso • Spazzole di carbone usurate • Motore difettoso • Il cavo elettrico è danneggiato 	<ul style="list-style-type: none"> • Controllare la presa e/o l'alimentazione elettrica; se necessario, affidare la riparazione a un elettricista qualificato. • Fare eseguire la riparazione da un centro assistenza autorizzato • Fare eseguire la riparazione da un centro assistenza autorizzato • Fare eseguire la riparazione da un centro assistenza autorizzato • Controllare il cavo di prolunga e farlo riparare all'occorrenza.
Il dispositivo funziona in modo discontinuo.	<ul style="list-style-type: none"> • Il cavo elettrico è danneggiato • I collegamenti interni sono allentati • Interruttore on/off difettoso 	<ul style="list-style-type: none"> • Controllare il cavo di prolunga e farlo sostituire all'occorrenza. • Fare eseguire la riparazione da un centro assistenza autorizzato • Fare eseguire la riparazione da un centro assistenza autorizzato
Scarsa qualità del taglio	<ul style="list-style-type: none"> • Le lame di taglio non sono affilate 	<ul style="list-style-type: none"> • Fare affilare le lame o sostituire la barra delle lame
Motore in funzione, ma l'ingranaggio non si muove	<ul style="list-style-type: none"> • L'azionamento è bloccato da un ramo spesso o da un altro oggetto 	<ul style="list-style-type: none"> • Spegnerne subito il tosaerba, scollegarlo e rimuovere l'oggetto bloccato
Le lame si scaldano	<ul style="list-style-type: none"> • Le lame non sono affilate • Le lame sono difettose • Lubrificazione carente → Attrito 	<ul style="list-style-type: none"> • Fare affilare le lame • Fare sostituire la barra delle lame • Oliare le lame

Explicación de los símbolos que aparecen sobre el aparato

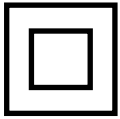
El uso de símbolos en este manual tiene el cometido de llamar su atención sobre los posibles riesgos. Los símbolos de seguridad y explicaciones que acompañan a estos deben ser comprendidos perfectamente. Las propias advertencias no descartan ningún riesgo y no deben ser sustitutivas de unas medidas correctas para prevenir accidentes.

	Antes de la puesta en servicio, leer y seguir las instrucciones de servicio y seguridad.
	¡Atención! Posible caso de incumplimiento Peligro de muerte, peligro de lesiones o daños a la herramienta
	¡Usar un protección gafas protectoras!
	¡Usar un protección para oídos!
	¡Llevar calzado de trabajo cerrado!
	¡Llevar guantes de trabajo!
	¡Atención: peligro de lesiones! Nunca acerque las manos a las cuchillas. ¡Nunca toque una cuchilla cuando encienda el aparato o trabaje con él!
	No utilice la unidad bajo la lluvia o en condiciones de humedad. ¡Peligro de descarga eléctrica!
	El producto cumple con las directivas europeas aplicables
	Clase II - doble aislamiento

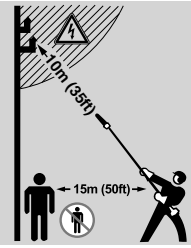
	<p>No realice ningún trabajo de limpieza, reparación o mantenimiento mientras la máquina esté funcionando. Desenchufe el cable de alimentación.</p>
	<p>Advertencia de caída de objetos</p>
	<p>Nivel de potencia acústica garantizado</p>
	<p>¡Cuidado con el cableado eléctrico! Mantenga al menos 10 m de distancia y 15 m a otras personas</p>
<p>⚠ ¡Atención!</p>	<p>En estas instrucciones de uso hemos señalado las partes que afectan a la seguridad con el siguiente símbolo.</p>

Índice de contenidos:	Página:
1. Introducción.....	56
2. Descripción del aparato	56
3. Volumen de suministro	56
4. Uso previsto.....	57
5. Instrucciones importantes	57
6. Datos técnicos.....	60
7. Estructura y manejo	61
8. Instrucciones de trabajo	61
9. Mantenimiento.....	62
10. Almacenamiento.....	63
11. Eliminación y reciclaje	63
12. Solución de averías.....	64

1. Introducción

Fabricante: scheppach

Fabrikation von Holzbearbeitungsmaschinen GmbH
Günzburger Straße 69
D-89335 Ichenhausen

Estimado cliente,

Le deseamos éxito y disfrute al trabajar con su nuevo aparato.

Nota:

De acuerdo con la ley de responsabilidad del product aplicable, el fabricante de este dispositivo no es responsable de los daños que puedan surgir por o en relación con este dispositivo en caso de:

- Manejo inadecuado,
- Incumplimiento de las instrucciones de uso,
- Reparaciones por terceros, trabajadores no capacitados,
- Instalación y sustitución de piezas de repuesto que no sean originales,
- Uso indebido,
- Fallos del sistema eléctrico debido a la falta de conformidad con las especificaciones eléctricas y las regulaciones VDE 0100, DIN 57113 / VDE 0113

Recomendaciones:

Lea el texto completo del manual de instrucciones antes del montaje y puesta en funcionamiento del dispositivo. Estas instrucciones de uso están pensadas para que le resulte más fácil familiarizarse con el dispositivo y utilizar sus posibilidades de uso.

Las instrucciones de uso contienen notas importantes sobre cómo trabajar de manera segura, adecuada y económica con su máquina y cómo evitar peligros, ahorrar en costes de reparaciones, reducir el tiempo de inactividad y aumentar la fiabilidad y vida útil de la máquina. Además de las normas de seguridad contenidas en este escrito usted debe, en todo caso, cumplir con la normativa aplicable de su país con respecto al manejo de esta máquina.

Ponga las instrucciones de uso en una funda de plástico transparente para protegerlas de la suciedad y la humedad y guárdelas cerca de la máquina. Cada operario debe leer y observar las instrucciones antes de empezar el trabajo. Solo las personas que han recibido formación sobre el uso de la máquina y se les ha informado sobre los peligros y riesgos relacionados con ella pueden usarla. Debe cumplirse la edad mínima requerida.

Además de las normas de seguridad contenidas en el presente manual de instrucciones y las normativas especiales de su país, deben observarse las normas técnicas generalmente reconocidas para el funcionamiento de máquinas de trabajo con madera.

Declinamos cualquier responsabilidad de posibles accidentes o daños que puedan producirse por no obedecer las presentes instrucciones y advertencias de seguridad. No asumimos ninguna responsabilidad por accidentes o daños causados por no seguir estas instrucciones y las instrucciones de seguridad.

2. Descripción del aparato (Fig. 1)

1. Motor eléctrico
2. Extensión tubular para cortasetos
3. Semieje propulsor
4. Bola de metal
5. Extensión
6. Palanca de ajuste
7. Interruptor reversible
8. Herramienta de desbloqueo
9. Asa roscada
10. Cortasetos
11. Asa delantera
12. Brida
13. Interruptor deslizante
14. Interruptor de seguridad
15. Acelerador
16. Asa trasera
17. Portatornillos
18. Correa

3. Volumen de suministro

- Abra el embalaje y extraiga el aparato cuidadosamente.
- Retire el material de embalaje y los seguros de embalaje y transporte (si los hubiera).
- Compruebe la integridad del volumen de suministro.
- Compruebe que no haya daños de transporte en el aparato y en los componentes de los accesorios.
- Conserve el embalaje por si fuera preciso hasta la extinción del período de garantía.
- Lea las instrucciones de uso para familiarizarse con el dispositivo antes de comenzar a utilizarlo.
- Utilice únicamente piezas para los accesorios así como también para las piezas de desgaste y repuesto. Las piezas de repuesto se pueden adquirir mediante un distribuidor especializado.
- En sus órdenes, especifique los números de piezas establecidos además del tipo y año del dispositivo.

⚠ ¡ATENCIÓN!

¡La máquina y el material de embalaje no es un juguete para niños! Los niños no deben jugar con bolsas de plástico, envolturas o piezas pequeñas. ¡Existe el riesgo de atragantamiento o asfixia!

- Asa de tornillo x3
- Correa
- Cortasetos
- Extensión
- Unidad de motor

4. Uso previsto

La máquina cumple la directiva CE de máquinas vigente.

- Antes de empezar a trabajar, deben estar montados en la máquina todos los dispositivos de protección y seguridad.
- Este cortasetos está diseñado para cortar setos blandos recién crecidos. No es apto para cortar ramas, madera dura u otros materiales.
- La máquina está diseñada para ser manejada por una persona.
- El personal de servicio es responsable en la zona de trabajo frente a personas no autorizadas.
- Observar todas las indicaciones de seguridad y relativas a los peligros.
- Todas las indicaciones de seguridad y peligro colocadas en la máquina se deben mantener íntegras y legibles.
- ¡La máquina solo se debe utilizar en perfecto estado técnico y para el uso previsto, teniendo en cuenta la seguridad y los peligros existentes, y respetando las instrucciones de servicio!
- ¡Repare (o mande reparar) de inmediato cualquier avería, sobre todo si puede afectar a la seguridad!
- Se deben respetar las normas de seguridad, trabajo y mantenimiento establecidas por el fabricante, así como las dimensiones indicadas en los datos técnicos.
- Se deben respetar las normas de prevención de accidentes aplicables y las reglas técnicas de seguridad especiales universalmente reconocidas.
- La máquina solo deben usarla, mantenerla y repararla expertos que la conozcan y conozcan los peligros. Si el usuario hace cambios en la máquina por cuenta propia, el fabricante no será responsable de los daños que ello pueda causar.
- La máquina solo se debe usar con accesorios y herramientas originales del fabricante.
- Cualquier otro uso será un uso indebido. El fabricante no se responsabilizará de los daños resultantes. El riesgo lo asumirá solamente el usuario.
- El cortasetos solo se debe usar para cortar setos, arbustos y matas. Cualquier otro uso no indicado en estas instrucciones de uso puede dañar el cortasetos o lesionar al usuario, y por ello queda excluido de la lista de posibles aplicaciones.
- Este aparato no debe destinarse a usos comerciales, artesanales ni industriales.
- No trabaje con la máquina cuando dude sobre si una condición de trabajo es segura o no.

¡AVISO DE ADVERTENCIA! Por su propia seguridad, lea detenidamente este manual y las indicaciones generales de seguridad antes de poner en marcha el aparato. Si cede el aparato a un tercero, adjunte siempre estas instrucciones de uso.

Recuerde que nuestros aparatos no están diseñados para usos comerciales, artesanales ni industriales. La garantía no es válida si el aparato se usa en empresas comerciales, artesanales o industriales, o se utiliza para actividades similares.

Quién no puede usar el dispositivo:

Las personas que no están familiarizadas con las instrucciones de funcionamiento, los niños menores de 16 años y las personas que se encuentran bajo los efectos del alcohol, las drogas o alguna medicación.

5. Instrucciones importantes

Instrucciones generales de seguridad

⚠ ¡ATENCIÓN! Lea íntegramente estas advertencias de peligro e instrucciones. En caso de no atenerse a las advertencias de peligro e instrucciones siguientes, ello puede ocasionar una descarga eléctrica, un incendio y/o lesión grave.

Guarde todas las indicaciones de seguridad e instrucciones para futuros usos.

El término empleado en las indicaciones de seguridad «Herramienta eléctrica» se refiere tanto a las herramientas eléctricas conectadas a la red eléctrica (con cable de red) como a las herramientas eléctricas que funcionan por batería (sin cable de red).

1. Seguridad del puesto de trabajo

- Mantenga limpia y bien iluminada su área de trabajo. El desorden o una iluminación deficiente en las áreas de trabajo pueden provocar accidentes.
- No utilice la herramienta eléctrica en un entorno con peligro de explosión, en el que se encuentren combustibles líquidos, gases o material en polvo. Las herramientas eléctricas producen chispas que pueden llegar a inflamar los materiales en polvo o vapores.
- Mantenga alejados a los niños y otras personas de su área de trabajo al emplear la herramienta eléctrica. Una distracción le puede hacer perder el control sobre la herramienta.

2. Seguridad eléctrica

- El enchufe de la herramienta debe corresponder a la toma de corriente utilizada. No es admisible modificar el enchufe en forma alguna. No emplear adaptadores en herramientas dotadas con una toma de tierra. Los enchufes sin modificar adecuados a las respectivas tomas de corriente reducen el riesgo de una descarga eléctrica.
- Evite que su cuerpo toque partes conectadas a tierra como tuberías, radiadores, cocinas y refrigeradores. El riesgo a quedar expuesto a una descarga eléctrica es mayor si su cuerpo tiene contacto con tomas de tierra.
- No exponga las herramientas eléctricas a la lluvia o a condiciones de humedad. Existe el peligro de recibir una descarga eléctrica si penetran líquidos en la herramienta.
- No utilice el cable de red para transportar o colgar la herramienta, ni tire de él para sacar el enchufe de la toma de corriente. Mantenga el cable de red alejado del calor, aceite, esquinas cortantes o piezas móviles. Los cables de red dañados o enredados pueden provocar una descarga eléctrica.
- Al trabajar con la herramienta eléctrica en la intemperie utilice solamente cables de prolongación homologados para su uso en exteriores. La utilización de un cable de prolongación adecuado para su uso en exteriores reduce el riesgo de una descarga eléctrica.
- Si el funcionamiento de una herramienta eléctrica en un lugar húmedo fuese inevitable, utilice un cortacircuito de fuga a tierra. El uso de un cortacircuito de fuga a tierra reduce el riesgo de descarga eléctrica.

¡ADVERTENCIA! Esta herramienta eléctrica produce un campo electromagnético mientras funciona. Este campo puede perjudicar bajo circunstancias concretas implantes médicos activos o pasivos. Con el fin de reducir el peligro de lesiones graves o mortales, recomendamos a las personas con implantes médicos que consulten tanto a su médico como al fabricante del implante médico antes de manejar la herramienta eléctrica.

3. Seguridad de personas

- Esté atento y emplee la herramienta con prudencia. No utilice la herramienta eléctrica si estuviese cansado, ni bajo los efectos de alcohol, drogas o medicamentos. El no estar atento durante el uso de una herramienta eléctrica puede provocar serias lesiones.

- Utilice un equipo de protección personal y en todo caso unas gafas de protección. El riesgo a lesionarse se reduce considerablemente si, dependiendo del tipo y la aplicación de la herramienta eléctrica empleada, se utiliza un equipo de protección adecuado como una mascarilla antipolvo, zapatos de seguridad con suela antideslizante, casco, o protectores auditivos.
- Evite una puesta en marcha fortuita. Asegurarse de que la herramienta eléctrica esté desconectada antes de conectarla a la toma de corriente y/o al montar el acumulador, al recogerla, y al transportarla. Si transporta la herramienta eléctrica sujetándola por el interruptor de conexión/desconexión, o si introduce el enchufe en la toma de corriente con la herramienta eléctrica conectada, ello puede dar lugar a un accidente.
- Retire las herramientas de ajuste o llaves fijas antes de conectar la herramienta eléctrica. Una herramienta o llave colocada en una pieza rotativa puede producir lesiones graves al accionar la herramienta eléctrica.
- Sea precavido. Trabaje sobre una base firme y mantenga el equilibrio en todo momento. Ello le permitirá controlar mejor la herramienta eléctrica en caso de presentarse una situación inesperada.
- Lleve puesta una vestimenta de trabajo adecuada. No utilice vestimenta amplia ni joyas. Mantenga su pelo, vestimenta y guantes alejados de las piezas móviles. La vestimenta suelta, las joyas y el pelo largo se pueden enganchar con las piezas en movimiento.
- Siempre que sea posible utilizar equipos de aspiración o captación de polvo, asegúrese que éstos estén montados y que sean utilizados correctamente. El empleo de estos equipos reduce los riesgos derivados del polvo.

4. Cuidado y utilización de herramientas eléctricas

- No sobrecargue la herramienta. Use la herramienta prevista para el trabajo a realizar. Con la herramienta adecuada podrá trabajar mejor y con mayor seguridad dentro del margen de potencia indicado.
- No utilice herramientas con un interruptor defectuoso. Las herramientas que no se puedan conectar o desconectar son peligrosas y deben repararse.
- Saque el enchufe de la red y/o desmonte el acumulador antes de realizar un ajuste en la herramienta eléctrica, cambiar de accesorio o al guardar la herramienta eléctrica. Esta medida preventiva reduce el riesgo de conectar accidentalmente la herramienta.
- Guarde las herramientas fuera del alcance de los niños y de las personas que no estén familiarizadas con su uso. Las herramientas utilizadas por personas inexpertas son peligrosas.

- Cuide sus herramientas con esmero. Controle si funcionan correctamente, sin atascarse, las partes móviles de la herramienta, y si existen partes rotas o deterioradas que pudieran afectar al funcionamiento de la herramienta. Si la herramienta eléctrica estuviese defectuosa haga repararla antes de volver a utilizarla. Muchos de los accidentes se deben a herramientas con un mantenimiento deficiente.
- Mantenga los útiles limpios y afilados. Los útiles mantenidos correctamente se dejan guiar y controlar mejor.
- Utilice herramientas eléctricas, accesorios, útiles, etc. de acuerdo con estas instrucciones, teniendo en cuenta las condiciones de trabajo y la tarea a realizar. El uso de herramientas eléctricas para trabajos diferentes de aquellos para los que han sido concebidas puede resultar peligroso.

5. Servicio

- Únicamente haga reparar su herramienta eléctrica por un profesional, empleando exclusivamente piezas de repuesto originales. Solamente así se mantiene la seguridad de la herramienta eléctrica.

Indicaciones de seguridad para cortasetos

- Mantenga alejadas de la cuchilla de corte todas las partes del cuerpo. No intente retirar el material cortado con la cuchilla en marcha ni mantener sujeto simultáneamente el material a cortar. Quite el material cortado adherido o atascado únicamente con el aparato desconectado. Un momento de descuido durante el uso del cortasetos puede ser causa de lesiones graves.
- Lleve el cortasetos sujeto de la empuñadura con la cuchilla detenida. Para transportar o guardar el cortasetos, ponga siempre la cubierta protectora. Un manejo cuidadoso del aparato reduce el peligro de lesiones debido a la cuchilla.
- Mantenga sujeta la herramienta eléctrica por las superficies de asido aisladas, ya que la cuchilla de corte podría entrar en contacto con su propio cable de conexión a la red. El contacto de la cuchilla de corte con un cable por el que haya paso de tensión puede transmitir la tensión eléctrica por las partes metálicas del aparato, causando así una descarga eléctrica.
- Mantenga el cable alejado de la zona de corte. Durante el proceso de trabajo el cable puede quedar oculto entre la maleza y podría cortarse por descuido.

Indicaciones de seguridad

Es fundamental leer cuidadosamente y seguir las indicaciones de seguridad y las instrucciones incluidas.

1. Antes de realizar cualquier trabajo a realizar en el cortasetos o en caso de fallos de funcionamiento, hay que desenchufar la clavija de conexión de la red. Por ejemplo:
 - Daños del cable
 - Limpieza de cuchillas
 - Comprobación en caso de fallos
 - Limpieza y mantenimiento
 - Detención sin control
2. ¡La máquina puede causar lesiones graves! Lea el manual de instrucciones atentamente acerca del manejo correcto, los preparativos, las reparaciones, el arranque y la detención de la máquina. Familiarícese con todos los elementos de mando y el uso apropiado de la máquina.
3. El cortasetos solo deben manejarse con ambas manos.
4. Durante los trabajos con el cortasetos, prestar atención a una posición segura y llevar calzado resistente.
5. No cortar mientras llueve ni cortar setos húmedos; tampoco debe dejarse el aparato depositado sobre el suelo al aire libre. Mientras haya condiciones húmedas, no debe utilizarse.
6. Al cortar, se recomienda llevar gafas de protección y una protección auditiva.
7. Lleve ropa ceñida y utilice prendas adecuadas como guantes o calzado antideslizante. Llevar recogido el pelo largo en una redecilla.
8. Evite una posición corporal anormal y permanezca en una posición segura, especialmente al emplear escaleras o tarimas.
9. Mantener el aparato a una distancia de separación suficiente del cuerpo mientras se trabaje.
10. Preste atención a que no haya personas ni animales en la zona de trabajo o de giro.
11. Llevar sujeto el cortasetos únicamente por la empuñadura de manejo.
12. Mantener el cable fuera de la zona de corte.
13. Antes de efectuar el uso, examinar si hay signos de daños o de deterioro por uso del cable de conexión.
14. El cortasetos debe utilizarse únicamente con el cable de conexión en perfecto estado de uso.
15. No desenchufe nunca la clavija de conexión de la red tirando del cable. No sujete el aparato del cable. Evite causar cualquier tipo de daños al cable.
16. Proteja el cable del calor, de líquidos agresivos o de bordes afilados. Sustituya inmediatamente los cables dañados.

17. En caso de bloqueo del dispositivo de corte, por ejemplo debido a ramas gruesas o similares, deberá desconectarse el cortasetos de inmediato, desenchufarse la clavija de conexión de la red y, solo entonces, solucionarse la causa del bloqueo.
18. Conserve el aparato en un lugar seco, seguro y fuera del alcance de los niños.
19. Durante el transporte y el almacenamiento hay que cubrir siempre el dispositivo de corte con la protección correspondiente.
20. Evite una sobrecarga de la herramienta y los usos extraños; es decir, que el cortasetos solo debe emplearse para cortar setos, arbustos y matas.
21. Emplear únicamente cables y dispositivos de enchufe autorizados para el uso al aire libre:
 - Cable de conexión HO7RN-F 2x1,0 con clavija perfilada inyectada.
 - Cable alargador HO7RN-F 3G1,5 con clavija con protección por puesta a tierra protegida contra salpicaduras y acoplamiento de contacto con puesta a tierra.
 - Para el funcionamiento de las herramientas eléctricas se recomienda el uso de un dispositivo de protección de corriente de fuga o de un interruptor de corriente de defecto con una corriente de activación de 30 mA o menos. ¡Consulte a su electricista!
22. La comprobación y el mantenimiento del cortasetos debe realizarse regularmente de forma apropiada. No cambie las cuchillas dañadas de forma individual sino por parejas. En caso de daños por caída o impacto, es indispensable que encargue una comprobación a un técnico autorizado.
23. Efectúe los cuidados y el mantenimiento de su herramienta con cuidado. Mantenga su herramienta limpia y afilada para poder trabajar bien y de modo más seguro. Respete y siga las indicaciones sobre el mantenimiento y los cuidados.
24. De acuerdo con las disposiciones de las asociaciones profesionales agrarias, los trabajos con cortasetos accionados eléctricamente pueden ser realizados únicamente por personas de más de 17 años. Si cuentan con vigilancia de un adulto, también les está permitido a personas con 16 años.
25. No utilice nunca la máquina con un dispositivo de corte dañado o excesivamente desgastado.
26. Familiarícese con el entorno y tenga presentes los posibles peligros que puedan pasar desapercibidos al no poder oír, debido al ruido de la máquina.
27. No intente nunca utilizar una máquina incompleta o en la que se hayan efectuado modificaciones no autorizadas.
28. Debe evitarse el uso del cortasetos cuando haya personas o animales en las inmediaciones.
29. Está prohibido el uso del cortasetos a niños.

30. El ruido producido en el puesto de trabajo puede superar un valor de 85 db(A). En este caso es necesario que el usuario adopte medidas de protección contra el ruido y para proteger los oídos.
31. Asegúrese de que siempre todas las empuñaduras y dispositivos de protección estén colocados cuando se utilice el cortasetos.
32. Antes de trabajar, examine el seto en busca de posibles objetos ocultos (p. ej. alambres, cuerdas, etc.).
33. Este aparato no ha sido concebido para ser utilizado por personas (incluyendo niños) cuyas capacidades estén limitadas física, sensorial o psíquicamente, o que no dispongan de la experiencia y/o los conocimientos necesarios. Las personas aptas deberán recibir formación o instrucciones necesarias sobre el funcionamiento del aparato por parte de una persona responsable para su seguridad. Vigilar a los niños para asegurarse de que no jueguen con el aparato.

Conserve bien las presentes indicaciones de seguridad.

⚠ Riesgos residuales

Aunque el aparato se use correctamente y se respeten todas las normas de seguridad aplicables, puede haber riesgos residuales a causa de su construcción y de los fines para los que ha sido diseñado.

- Peligro de lesiones en dedos y manos por la herramienta en marcha en caso de un guiado incorrecto.
- Si no se utilizan las líneas de conexión eléctricas apropiadas, existen riesgos.
- El cortasetos entraña un riesgo para la salud al llevar pelo largo y ropa holgada. Vestir equipos de protección personal, tales como red para el pelo y ropa de trabajo ceñida al cuerpo.
- Además, a pesar de todas las precauciones adoptadas puede seguir habiendo riesgos residuales no evidentes.
- Los riesgos residuales se pueden minimizar respetando las „indicaciones de seguridad“, el „uso previsto“ y las instrucciones de servicio completas. Teniendo consideración y cuidado se reduce el riesgo de daños personales y materiales.

6. Datos técnicos

Diámetro de sección	15 mm
Ajuste angular	-90°/0°/+45 ° (135°)
Longitud de corte	410 mm
Velocidad de corte max.	1000 min ⁻¹
Motor de corriente alterna	230 - 240V / 50Hz
Potencia	0,9 kW
Peso tijeras podadoras	5,3 kg

¡Se reserva el uso de cambios técnicos!

Información sobre ruidos, medidos según las normativas pertinentes:

Presión acústica $L_{pA} = 90$ dB(A)

Potencia acústica $L_{WA} = 105$ dB(A)

Incertidumbre de medición $K_{pA} = 3$ dB(A)

Lleve siempre protección auditiva.

La exposición a ruidos fuertes puede provocar la pérdida de oído.

Vibración:

Cortasetos: $A_{nv} =$ frente $2,72$ m/s²

trasero $3,05$ m/s²

Incertidumbre de medición $K_{pA} = 1,5$ m/s²

¡Limite el ruido y las vibraciones al mínimo!

- Use sólo máquinas en buen estado.
- Haga un mantenimiento regular y limpie la máquina regularmente.
- Ajuste la máquina a su manera de trabajar.
- No sobrecargue la máquina.
- Haga que se revise el estado de la máquina, si es necesario.
- Apague la máquina cuando no la esté usando.
- Lleve siempre guantes.

7. Estructura y manejo

MONTAJE

Para ensamblar la máquina, por favor siga las instrucciones de montaje indicadas.

Monte al asidero en la máquina (Fig. 3-4)

Abra el portatornillos (17). Coloque la asa delantera (11) en la posición deseada y cierre el portatornillos (17). Fijar la posición de la asa haciendo girar la empuñadura roscada.

Montaje de la extensión / cortasetos (Fig. 5-6)

Juntar ambos tubos. Controlar si la bola de metal (4) y el orificio están alineados. Juntar los dos tubos empujando hasta que el eje de accionamiento (3) encaje en el tubo, si este no es el caso, la posición adecuada se puede encontrar girando. Ahora hacer girar la bola de metal (4) hacia el orificio hasta que esta encaje también. El aparato sólo se puede operar cuando encaje la bola de metal. Fijar la posición haciendo girar la asa de tornillo (9).

Regulación del ángulo (Fig. 7-8)

Con el fin de llevar el cortasetos en la posición angular deseada debe tirar del interruptor reversible (7) en su dirección, agarrando al mismo tiempo el desbloqueador (8). Ahora puede ajustar 7 ángulos diferentes para adaptarse de forma óptima a las diferentes condiciones de trabajo.

Monte la correa (Fig. 9, 12)

El aparato se debe utilizar únicamente con la correa portadora.

Balancear la máquina inicialmente en estado desconectado.

- Póngase la correa portadora.
- Deje que la máquina se equilibre.
- En posición normal de trabajo la herramienta de corte debe tocar justamente el suelo.
- Lengüeta de seguridad en el cinturón.
¡ATENCIÓN! En caso de emergencia, el cinturón se puede soltar mediante la lengüeta de seguridad (l). La máquina se suelta entonces inmediatamente del cinturón y cae al suelo.

Cambiar la posición del asidero (Fig. 10)

Si desea cambiar la posición del asidero deslice el interruptor (13) hasta el tope, al mismo tiempo puede girar el asidero en 5 posiciones diferentes (-90°, -45°, 0°, 45°, 90°). Una vez ajustada la posición deseada deje enclavar el interruptor deslizante (13) liberándolo.

Arranque el cortasetos (Fig. 11)

Para arrancar el aparato, hay que pulsar en primer lugar el interruptor de seguridad (14). Sólo cuando este se activa, puede utilizar el dispositivo pulsando la palanca del acelerador (15) de inicio. Suelte la palanca de aceleración para detener el aparato.

8. Instrucciones de trabajo

Trabajando con el cortasetos

- Las tijeras recortasetos han sido diseñadas para la poda de setos, arbustos y matorrales.
- Mantenga bien sujeta con las dos manos la máquina durante el proceso de poda.
- El diámetro máximo de corte depende del tipo, la edad, el contenido en humedad y de la dureza de la madera.
- Acorte por tanto las ramas muy gruesas con unas tijeras de podar a la longitud correspondiente antes de recortar el seto. El cortasetos se puede guiar con su cuchilla de doble filo hacia delante o atrás o mediante movimientos pendulares de un lado a otro
- Lo más efectivo es un movimiento amplio y regular, para ello dirigir la cuchilla para cortar directamente a través de las ramas. El mejor resultado se obtiene inclinando el corte hacia abajo, en dirección al movimiento.
- Los laterales de un seto se recortarán con movimientos en forma de arco desde abajo hacia arriba.
- Tense una guía a lo largo del seto si desea recortar de manera homogénea el borde superior del seto.
- Corte realizando varias pasadas si se requiere una poda fuerte.

- Asegúrese de quitar partes no deseadas fuera de la cobertura, ya que pueden dañar las cuchillas del cortasetos.
- **Atención!** Esperar a que pare la herramienta de corte y apagar el motor.

El momento correcto para la poda:

- Setos de hoja caduca: entre junio y octubre
- Setos de hoja perenne: entre abril y agosto
- setos de crecimiento rápido: a partir de mayo aprox. cada 6 semanas

Fíjese en la existencia de nidos de pájaro en el seto. Retrase entonces la poda del seto o excluya esta zona.

Lubrique las cuchillas y el dispositivo de regulación del ángulo antes de iniciar los trabajos con aceite lubricante no perjudicial para el medio ambiente. Lubrique las cuchillas regularmente, incluso durante los períodos de trabajo.

¡ATENCIÓN! ¡Efectúe la lubricación únicamente con el motor apagado!

ATENCIÓN: El uso inapropiado o para otros fines puede dañar la tijera podadora y provocar daños graves debido a los objetos que han salido centrifugados.

Para reducir el riesgo de accidentes provocados por las tijeras podadoras, tenga en cuenta los siguientes aspectos:

- Nunca corte arbustos o madera con más de 2 cm de diámetro.
- Evite el contacto con cuerpos metálicos, piedras, etc.
- Revise regularmente las tijeras en busca de algún daño. Nunca siga usando unas tijeras que estén dañadas.
- Cuando las tijeras estén poco afiladas, han de ser afiladas por parte de un operario cualificado siguiendo las indicaciones. Si están claramente desiguales hay que cambiar las tijeras.

9. Mantenimiento

¡AVISO DE ADVERTENCIA!

Retirar el cable de red de la toma de enchufe antes de cualquier trabajo en el aparato. Usar siempre guantes de protección en todos los trabajos en y en torno de herramientas de corte.

- Examine el aparato antes de empezar a trabajar.
- Compruebe en el aparato si sus cubiertas o dispositivos de protección están montados correctamente e intactos.
- Mantenga las empuñaduras libres de aceite y grasa.
- Las cuchillas de corte dañadas deben ser reparadas o sustituidas por un agente de servicio posventa autorizado antes de que se pueda trabajar de nuevo con el aparato.
- Limpie las cuchillas de corte después de cualquier trabajo con un cepillo suave y rocíe una fina capa de aceite de protección líquido en toda la longitud de la cuchilla.
- Mantenga siempre despejados y limpios los orificios de ventilación en el cárter del motor.
- No limpie ni rocíe nunca el aparato con agua. Limpie el cárter del motor solamente con un paño húmedo. ¡Nunca use productos de limpieza ni disolventes! Si lo hace, puede dañar las piezas de plástico del aparato. Para terminar, seque a fondo el cárter del motor.
- Conserve la máquina siempre con la envoltura protectora suministrada.
- Use siempre accesorios y piezas de repuesto originales.
- Use un aceite que sea respetuoso con el medio ambiente; no utilice nunca grasa.

Compruebe si existen defectos visibles en el cortasetos, como por ejemplo:

- sujeciones sueltas
- Componentes desgastados o dañados
- Un dispositivo de corte deformado, roto o dañado
- cubiertas o dispositivos de protección montados correctamente e intactos.
- desgaste, especialmente juego de deslizamiento del dispositivo de corte.

Cambie de inmediato cualquier herramienta de corte dañada o sin filo, incluso si se advierten unos daños mínimos.

Piezas de desgaste

Algunos componentes están sometidos a un desgaste normal incluso durante el uso adecuado. Estos, según el tipo y uso, se deberán sustituir con regularidad. Entre estos componentes se encuentran, entre otros, la herramienta de corte y el plato de sujeción.

⚠ **¡Advertencia!** Use solamente piezas de recambio y de accesorios originales del fabricante. En caso de incumplimiento se puede reducir el rendimiento, se pueden producir lesiones y extinguir su garantía.

Almacenar la máquina

Limpie bien la máquina después de su uso. Guarde la máquina en un sitio seco; deje que primero se enfríe el motor.

Indicación importante en caso de una reparación:

En caso de remitirse unidad para su reparación, tenga en cuenta que por razones de seguridad éstas deben enviarse al taller de servicio técnico sin aceite ni gasolina.

Pedido de piezas de repuesto

Al pedir piezas de repuesto, la siguiente información debe ser proporcionada;

- Tipo de dispositivo
- El número de producto del dispositivo

Piezas de recambio / accesorios

Para los accesorios de corte enumerados aquí siempre se puede emplear el dispositivo de protección suministrado con la máquina

El usuario será responsable de cualquier daño que se produzca por no cumplir las indicaciones de estas instrucciones de uso. Esto rige también para modificaciones no autorizadas en el aparato, el uso de piezas de recambio, piezas adosadas, herramientas de trabajo no autorizados, aplicaciones ajenas o no previstas, daños indirectos por el uso de componentes defectuosos.

Información de servicio

Es preciso tener en cuenta, que las siguientes piezas de este producto se someten a desgaste natural o provocado por el uso o que se necesitan las siguientes piezas como materiales de consumo.

Piezas de desgaste*: cuchilla de corte, escobillas de carbón

*¡no tiene por qué estar incluido en el volumen de entrega!

10. Almacenamiento

- Desenchufe el cortasetos de la alimentación de corriente cuando no emplee el aparato.
- Lubrique la cuchilla con aceite para evitar oxidaciones.
- Conserve el aparato en un lugar seco y fuera del alcance de los niños.

- Si no se va a emplear el aparato, almacénalo de tal forma que no lo pueda arrancar una persona no autorizada.

¡ADVERTENCIA!

No guarde el aparato sin protección al aire libre ni en un entorno húmedo.

11. Eliminación y reciclaje

El aparato está protegido por un embalaje para evitar daños producidos por el transporte. Este embalaje es materia prima y, por eso, se puede volver a utilizar o llevar a un punto de reciclaje. El aparato y sus accesorios están compuestos de diversos materiales, como, p. ej., metal y plástico. Depositar las piezas defectuosas en un contenedor destinado a residuos industriales. Informarse en el organismo responsable al respecto en su municipio o en establecimientos especializados.

¡No arroje los aparatos usados a la basura doméstica!



Este símbolo indica que el producto, según la directiva sobre residuos de aparatos eléctricos y electrónicos (2012/19/UE) y las leyes nacionales, no puede eliminarse junto con la basura doméstica. En su lugar, este producto deberá ser conducido a un punto de recogida adecuado. Esto puede efectuarse devolviendo el aparato al comprar uno nuevo de características similares o entregándolo en un punto de recogida autorizado para el reciclaje de residuos de aparatos eléctricos y electrónicos. La manipulación inadecuada de residuos de aparatos eléctricos y electrónicos puede tener efectos negativos en el medio ambiente y en la salud humana, debido a las sustancias potencialmente peligrosas que estos frecuentemente contienen. Al eliminar correctamente este producto, Ud. contribuye además a un aprovechamiento eficaz de los recursos naturales. Para más información acerca de los puntos de recogida de residuos de aparatos usados, póngase en contacto con su ayuntamiento, el organismo público de recogida de residuos, cualquier centro autorizado para la eliminación de residuos de aparatos eléctricos y electrónicos o la oficina del servicio de recogida de basuras.

12. Solución de averías

La tabla siguiente indica síntomas de fallo y describe cómo se pueden solucionar si la máquina no trabaja correctamente. Si no es capaz de localizar y eliminar así el problema, póngase en contacto con su taller de servicio.

Fallo	Causa posible	Solución
El aparato no arranca.	<ul style="list-style-type: none"> No hay tensión de red Interruptor de conex./desc. defectuoso Escobillas de carbón desgastadas Motor averiado El cable de corriente está dañado 	<ul style="list-style-type: none"> Compruebe la toma de enchufe o la alimentación de corriente; si fuera necesario, encargue una reparación a un electricista cualificado autorizado. Reparación a través de un centro de servicio autorizado Reparación a través de un centro de servicio autorizado Reparación a través de un centro de servicio autorizado Compruebe el cable alargador y encargue su reparación si fuera necesario.
El aparato funciona con interrupciones.	<ul style="list-style-type: none"> El cable de corriente está dañado Las conexiones internas están sueltas Interruptor de conex./desc. defectuoso 	<ul style="list-style-type: none"> Compruebe el cable alargador y sustitúyalo si fuera necesario. Reparación a través de un centro de servicio autorizado Reparación a través de un centro de servicio autorizado
Calidad del corte deficiente	<ul style="list-style-type: none"> Las cuchillas de corte están romas 	<ul style="list-style-type: none"> Las cuchillas de corte están romas. Encargue el afilado de las cuchillas o sustituya la regleta de la cuchilla
El motor funciona pero el engranaje no se mueve	<ul style="list-style-type: none"> El accionamiento está bloqueado por una rama gruesa o por otro objeto 	<ul style="list-style-type: none"> Desconectar inmediatamente el cortasetos, desenchufarla y retirar el objeto que lo está bloqueando
Las cuchillas se calientan	<ul style="list-style-type: none"> Las cuchillas están romas Las cuchillas están defectuosas Falta lubricación → rozamiento 	<ul style="list-style-type: none"> Encargue el afilado de las cuchillas Sustituya la regleta de la cuchilla Lubrique las cuchillas con aceite

Verklaring van de symbolen op het instrument

Het gebruik van symbolen in deze handleiding moet uw aandacht vestigen op eventuele risico's. De veiligheidssymbolen en verklaringen die hierbij gepaard gaan, moeten exact worden begrepen. De waarschuwingen zelf voorkomen geen risico's en kunnen de juiste maatregelen betreffende ongevallenpreventie niet vervangen.

	Lees voorafgaand aan de inbedrijfstelling de gebruikshandleiding en de veiligheidsvoorschriften!
	Waarschuwing! Bij niet naleven levensgevaar, risico op letsel of beschadiging van het gereedschap mogelijk.
	Draag een oorbescherming.
	Draag een oogbescherming.
	Draag altijd slipvrije veiligheidsschoenen met snijbescherming bij gebruik van het apparaat.
	Draag veiligheidshandschoenen.
	Let op Gevaar op letsel! Grijp nooit met uw handen in de nabijheid van de messen. Raak bij het inschakelen of tijdens de werkzaamheden aan het apparaat nooit de messen aan.
	Het apparaat mag niet bij regen of in vochtige omgevingen worden gebruikt. Risico op een elektrische schok!
	Het product voldoet aan de toepasselijke Europese richtlijnen.
	Beschermingsklasse II

	<p>Voer geen reinigings-, reparatie- en onderhoudswerkzaamheden uit als de machine loopt. Trek de netstekker.</p>
	<p>Waarschuwing van vallende voorwerpen</p>
	<p>Gegarandeerd geluidsvermogensniveau</p>
	<p>Pas op voor elektrische bedrading! Houd tenminste 10 m afstand en 15 m aan andere personen</p>
<p>⚠ Let op!</p>	<p>In deze handleiding hebben we de plaatsen die te maken hebben met uw veiligheid met dit teken gemarkeerd.</p>

Inhoudsopgave:
Pagina:

1.	Inleiding	68
2.	Beschrijving van het apparaat	68
3.	Inhoud van de levering	68
4.	Beoogd gebruik	69
5.	Belangrijke opmerkingen	69
6.	Technische gegevens	73
7.	Montage en bediening	73
8.	Aanwijzingen voor het werk	74
9.	Onderhoud	74
10.	Opslag	75
11.	Afvalverwerking en hergebruik	75
12.	Probleemoplossingen	76

1. Inleiding

Fabrikant: scheppach

Fabrikation von Holzbearbeitungsmaschinen GmbH
Günzburger Straße 69
D-89335 Ichenhausen

Geachte klant,

Wij wensen u veel plezier en succes bij het werken met uw nieuwe apparaat.

Advies:

Volgens de van toepassing zijnde wet voor productaansprakelijkheid is de producent van dit apparaat niet aansprakelijk voor schade die ontstaat door of door middel van dit apparaat in geval van:

- Onjuist gebruik,
- Niet-naleving van de gebruiksinstructies,
- Reparaties door derden, niet-erkende getrainde werklui,
- Installatie en vervanging van niet-originele reserveonderdelen,
- Ongepast gebruik, falen van het elektronisch systeem ten gevolge van niet-naleving van de elektrische specificaties en de VDE 0100, DIN 57113 / VDE 0113 voorschriften.

Aanbevelingen:

Lees de volledige handleiding voor de montage en besturing van het apparaat. Deze handleiding is bedoeld om het gebruik van het apparaat gemakkelijker te maken voor u en om vertrouwd te geraken met het gebruik van het apparaat.

De handleiding bevat belangrijke nota's over hoe veilig, goed en economisch gebruik te maken van uw apparaat, en over hoe u gevaar kan vermijden, reparatiekosten kann besparen, downtime kan verminderen en de betrouwbaarheid en levensduur van uw apparaat kan vergroten. Bovenop de veiligheidsvoorschriften in deze handleiding, moet u ook voldoen aan de geldende voorschriften van uw land in verband met het gebruik van het apparaat. Plaats de gebruiksaanwijzing in een doorzichtig plastic map om deze te beschermen tegen vuil en vocht, en bewaar ze in de nabijheid van het apparaat. De instructies moeten gelezen en nauw gevolgd worden door iedereen vooraleer het apparaat te gebruiken. Enkel getrainde personen die op de hoogte gebracht zijn van de mogelijke gevaren en risico's mogen het apparaat gebruiken. De vereiste minimumleeftijd moet worden voldaan.

Als aanvulling op de veiligheidsvoorschriften in deze handleiding en de speciale voorschriften van uw land, moeten ook de algemeen erkende technische regels voor het gebruik van houtverwerkende apparaten in acht genomen worden.

Wij zijn niet aansprakelijk voor ongevallen of schade die te wijten zijn aan niet-naleving van deze handleiding en van de veiligheidsinstructies.

2. Beschrijving van het apparaat (afb. 2)

1. Elektromotor
2. Buisverlenging voor heggenschaar
3. Aandrijfas
4. Metalen bal
5. Verlenging
6. Afstelhendel
7. Kantelschakelaar
8. Ontgrendelaar
9. Schroefgreep
10. Heggenschaar
11. Voorste greep
12. Strip
13. Schuifschakelaar
14. Veiligheidsschakelaar
15. Gashendel
16. Achterste greep
17. Schroefhouder
18. Draagriem

3. Inhoud van de levering

- Open de verpakking en haal het apparaat er voorzichtig uit.
- Verwijder het verpakkingsmateriaal evenals de verpakkings- en transportbeveiligingen (indien voorhanden).
- Controleer of de inhoud van de levering volledig is.
- Controleer het apparaat en de hulpstukken op transportschade. Bij klachten moet direct contact worden opgenomen met de expediteur. Reclamaties op een later tijdstip worden niet erkend.
- Bewaar de verpakking indien mogelijk tot na het verstrijken van de garantietijd.
- Maak u voor aanvang van de werkzaamheden bekend met het apparaat aan de hand van de gebruiksaanwijzing.
- Vervolgens milieuvriendelijk afvoeren.
- Gebruik als accessoires en als slijtage- en reserveonderdelen uitsluitend originele onderdelen. Reserveonderdelen zijn verkrijgbaar bij de vakhandel.
- Geef bij bestellingen onze artikelnummers alsook type en bouwjaar van het apparaat aan.

⚠ LET OP

Het apparaat en de verpakkingsmaterialen zijn geen kinderspeelgoed! Kinderen mogen niet met kunststof zakken, folies en kleine onderdelen spelen! Er bestaat gevaar voor inslikken en verstikkingsgevaar!

- Schroefgreep x3
- Draagriem
- Heggenschaar
- Verlenging
- Motoreenheid

4. Beoogd gebruik

De machine voldoet aan de geldende EG-machinerichtlijn.

- Voor werkopname moeten alle beschermings- en veiligheidsvoorzieningen op de machine zijn gemonteerd.
- Deze heggenschaar is geschikt voor het snoeien van zachte, jong aangegroeide bladeren. De schaar is niet geschikt voor het snoeien van takken, vast hout of ander snoeimateriaal.
- De machine is vervaardigd voor bediening door één persoon.
- De bedieningspersoon is in het werkbereik verantwoordelijk voor derden.
- Neem alle veiligheids- en gevareninstructies op de machine in acht.
- Alle veiligheids- en gevareninstructies op de machine moeten altijd volledig en in leesbare staat worden gehouden.
- Machine uitsluitend in technisch probleemloze toestand en voor het bedoeld gebruik, veiligheids- en gevarenbewust, volgens de gebruikshandleiding gebruiken!
- In het bijzonder storingen, die de veiligheid kunnen benadelen, direct (laten) verhelpen!
- De veiligheids-, werk- en onderhoudsvorschriften van de fabrikant alsook de in de technische gegevens aangegeven afmetingen moeten in acht worden genomen.
- De desbetreffende ongevallenpreventievoorschriften alsook de overige algemene erkende veiligheidstechnische voorschriften moeten in acht worden genomen.
- De machine mag alleen door deskundige personen worden gebruikt, onderhouden en worden gerepareerd, die bekend zijn met deze werkzaamheden en op de hoogte zijn van de gevaren. Zelf aangebrachte wijzigingen aan de machine sluiten een aansprakelijkheid van de fabrikant voor hieruit voortvloeiende schade uit.
- De machine mag uitsluitend met de originele accessoires en originele gereedschappen van de fabrikant worden gebruikt.
- Ieder daarboven uitgaand gebruik geldt als niet volgens de voorschriften. Voor hieruit voortvloeiende schade kan de fabrikant niet aansprakelijk worden gesteld, het risico hiervoor ligt volledig bij de gebruiker.

- De heggenschaar mag uitsluitend worden gebruikt voor het snoeien van heggen, bosjes en struiken. Een ander, niet in deze gebruiksaanwijzing aangegeven gebruik, kan de schaar ernstig beschadigen of kan bij de gebruiker ernstig letsel veroorzaken en wordt daarom uitdrukkelijk uitgesloten van de opsomming van mogelijke toepassingen.
- Het apparaat is niet vervaardigd voor bedrijfsmatig, ambachtelijk of industrieel gebruik.
- Wanneer u er niet zeker van bent, of de werkomstandigheden veilig of onveilig zijn, dient u de machine niet te gebruiken.

WAARSCHUWING! Lees voor de ingebruikname van het apparaat deze handleiding voor uw eigen veiligheid en de algemene veiligheidsinstructies grondig door. Als u het apparaat aan derden geeft om te gebruiken, dient u deze gebruiksaanwijzing altijd mee te leveren.

Let erop, dat onze apparaten reglementair niet voor bedrijfsmatig, ambachtelijk of industrieel gebruik geconstrueerd zijn. Wij aanvaarden geen aansprakelijkheid, wanneer het apparaat in bedrijfsmatige, ambachtelijke of industriële ondernemingen evenals bij soortgelijke werkzaamheden ingezet wordt.

Wie mogen het apparaat niet gebruiken:

Personen die niet bekend zijn met de gebruikshandleiding, kinderen jonger dan 16 jaar alsook personen, die onder invloed zijn van alcohol, drugs, medicijnen, moe of ziek zijn.

5. Belangrijke opmerkingen

Algemene veiligheidsvoorschriften

⚠ LET OP! Lees alle veiligheidswaarschuwingen en alle voorschriften. Als de waarschuwingen en voorschriften niet worden opgevolgd, kan dit een elektrische schok, brand of ernstig letsel tot gevolg hebben.

Bewaar alle waarschuwingen en voorschriften voor toekomstig gebruik.

Het in de waarschuwingen gebruikte begrip “elektrisch gereedschap” heeft betrekking op elektrische gereedschappen voor gebruik op het stroomnet (met netsnoer) en op elektrische gereedschappen voor gebruik met een accu (zonder netsnoer).

1. Veiligheid van de werkomgeving

- Houd uw werkomgeving schoon en opgeruimd. Een rommelige of onverlichte werkomgeving kan tot ongevallen leiden.

- Werk met het gereedschap niet in een omgeving met explosiegevaar waarin zich brandbare vloeistoffen, gassen of stof bevinden. Elektrische gereedschappen veroorzaken vonken die het stof of de dampen tot ontsteking kunnen brengen.
- Houd kinderen en andere personen tijdens het gebruik van het elektrische gereedschap uit de buurt. Wanneer u wordt afgeleid, kunt u de controle over het gereedschap verliezen.

2. Elektrische veiligheid

- De aansluitstekker van het gereedschap moet in het stopcontact passen. De stekker mag in geen geval worden veranderd. Gebruik geen adapterstekkers in combinatie met gearde gereedschappen. Onveranderde stekkers en passende stopcontacten beperken het risico van een elektrische schok.
- Voorkom aanraking van het lichaam met gearde oppervlakken, bijvoorbeeld van buizen, verwarmingen, fornuizen en koelkasten. Er bestaat een verhoogd risico door een elektrische schok wanneer uw lichaam geard is.
- Houd het gereedschap uit de buurt van regen en vocht. Het binnendringen van water in het elektrische gereedschap vergroot het risico van een elektrische schok.
- Gebruik de kabel niet voor een verkeerd doel, om het gereedschap te dragen of op te hangen of om de stekker uit het stopcontact te trekken. Houd de kabel uit de buurt van hitte, olie, scherpe randen en bewegende gereedschapsdelen. Beschadigde of in de war geraakte kabels vergroten het risico van een elektrische schok.
- Wanneer u buitenshuis met elektrisch gereedschap werkt, dient u alleen verlengkabels te gebruiken die voor gebruik buitenshuis zijn goedgekeurd. Het gebruik van een voor gebruik buitenshuis geschikte verlengkabel beperkt het risico van een elektrische schok.
- Als het gebruik van het elektrische gereedschap in een vochtige omgeving onvermijdelijk is, dient u een aardlekschakelaar te gebruiken. Het gebruik van een aardlekschakelaar vermindert het risico van een elektrische schok.

WAARSCHUWING! Dit elektrisch apparaat genereert een elektromagnetisch veld als het is ingeschakeld. Dit veld kan onder bepaalde omstandigheden interfereren met actieve of passieve medische implantaten. Om het risico op ernstig of dodelijk letsel te beperken, raden we personen met medische implantaten aan om hun arts en de fabrikant van het medische implantaat te raadplegen voordat de machine wordt gebruikt.

3. Veiligheid van personen

- Wees alert, let goed op wat u doet en ga met verstand te werk bij het gebruik van het elektrische gereedschap. Gebruik het gereedschap niet wanneer u moe bent of onder invloed staat van drugs, alcohol of medicijnen. Een moment van onoplettendheid bij het gebruik van het gereedschap kan tot ernstige verwondingen leiden.
- Draag persoonlijke beschermende uitrusting en altijd een veiligheidsbril. Het dragen van persoonlijke beschermende uitrusting zoals een stofmasker, slipvaste werkschoenen, een veiligheidshelm of gehoorbescherming, afhankelijk van de aard en het gebruik van het elektrische gereedschap, vermindert het risico van verwondingen.
- Voorkom per ongeluk inschakelen. Controleer dat het elektrische gereedschap uitgeschakeld is voordat u de stekker in het stopcontact steekt of de accu aansluit en voordat u het gereedschap oppakt of draagt. Wanneer u bij het dragen van het elektrische gereedschap uw vinger aan de schakelaar hebt of wanneer u het gereedschap ingeschakeld op de stroomvoorziening aansluit, kan dit tot ongevallen leiden.
- Verwijder instelgereedschappen of schroefsleutels voordat u het gereedschap inschakelt. Een instelgereedschap of sleutel in een draaiend deel van het gereedschap kan tot verwondingen leiden.
- Probeer niet ver te reiken. Zorg ervoor dat u stevig staat en steeds in evenwicht blijft. Daardoor kunt u het gereedschap in onverwachte situaties beter onder controle houden.
- Draag geschikte kleding. Draag geen loshangende kleding of sieraden. Houd haren, kleding en handschoenen uit de buurt van bewegende delen. Loshangende kleding, sieraden en lange haren kunnen door bewegende delen worden meegenomen.
- Wanneer stofafzuigings- of stofopvangvoorzieningen kunnen worden gemonteerd, dient u zich ervan te verzekeren dat deze zijn aangesloten en juist worden gebruikt. Het gebruik van een stofafzuiging beperkt het gevaar door stof.

4. Gebruik en onderhoud van elektischgereedschappen

- Overbelast het gereedschap niet. Gebruik voor uw werkzaamheden het daarvoor bestemde elektrische gereedschap. Met het passende elektrische gereedschap werkt u beter en veiliger binnen het aangegeven capaciteitsbereik.
- Gebruik geen elektrisch gereedschap waarvan de schakelaar defect is. Elektrisch gereedschap dat niet meer kan worden in- of uitgeschakeld, is gevaarlijk en moet worden gerepareerd.

- Trek de stekker uit het stopcontact of neem de accu uit het elektrische gereedschap voordat u het gereedschap instelt, toebehoren wisselt of het gereedschap weglegt. Deze voorzorgsmaatregel voorkomt onbedoeld starten van het gereedschap.
- Bewaar niet-gebruikte elektrische gereedschappen buiten bereik van kinderen. Laat het gereedschap niet gebruiken door personen die er niet mee vertrouwd zijn en deze aanwijzingen niet hebben gelezen. Elektrische gereedschappen zijn gevaarlijk wanneer deze door onervaren personen worden gebruikt.
- Verzorg het gereedschap zorgvuldig. Controleer of bewegende delen van het gereedschap correct functioneren en niet vastklemmen en of onderdelen zodanig gebroken of beschadigd zijn dat de werking van het gereedschap nadelig wordt beïnvloed. Laat beschadigde delen repareren voordat u het gereedschap gebruikt. Veel ongevallen hebben hun oorzaak in slecht onderhouden elektrische gereedschappen.
- Houd snijdende inzetgereedschappen scherp en schoon. Zorgvuldig onderhouden snijdende inzetgereedschappen met scherpe snijkanten klemmen minder snel vast en zijn gemakkelijker te geleiden.
- Gebruik elektrische gereedschappen, toebehoren, inzetgereedschappen en dergelijke volgens deze aanwijzingen. Let daarbij op de arbeidsomstandigheden en de uit te voeren werkzaamheden. Het gebruik van elektrische gereedschappen voor andere dan de voorziene toepassingen kan tot gevaarlijke situaties leiden.

5. Service

- Laat het gereedschap alleen repareren door gekwalificeerd en vakkundig personeel en alleen met originele vervangingsonderdelen. Daarmee wordt gewaarborgd dat de veiligheid van het gereedschap in stand blijft.

Veiligheidsinstructies voor Heggenschaar

- Alle lichaamsdelen op afstand van het snijmes houden. Probeer niet bij een nog bewegend mes het te snijden goed te verwijderen of het te snijden materiaal met de hand vast te houden. Verwijder ingeklemd snijgoed uitsluitend bij een uitgeschakeld apparaat en uitgenomen accu. Een moment van onoplettendheid bij het gebruik van de heggenschaar kan tot zware letsels leiden.
- Draag de heggenschaar aan de greep met stilstaande messen. Bij transport of opslag van de heggenschaar altijd de beschermafdekking plaatsen. Een zorgvuldige omgang met het apparaat verlaagt het letselgevaar door het mes.

- Houd het elektrische werktuig aan de geïsoleerde handgrepen vast omdat het snijmes in aanraking met verborgen leidingen kan komen. Contact van het snijmes met een spanningsleidende leiding kan metalen apparaatonderdelen onder spanning zetten en tot een elektrische schok leiden.
- Houd de kabel uit de buurt van het snoeigedeelte. Tijdens de werkzaamheden kan de kabel verborgen liggen in het struikgewas en onvoorzien worden doorgesneden.

Veiligheidsvoorschriften

De veiligheidsvoorschriften en handleiding zorgvuldig lezen en in acht nemen!

1. Voor alle werkzaamheden die u aan de heggenschaar uitvoert en bij onjuist functioneren dient u de stekker los te koppelen, bijv.
 - Beschadiging van de kabel
 - Reinigen van de messen
 - Controleren bij storingen
 - Reiniging en onderhoud
 - Onvoorzien neerzetten
2. De machine kan ernstig letsel veroorzaken! Lees de gebruikshandleiding zorgvuldig voor een juiste omgang, ter voorbereiding, instandhouding, het starten en neerzetten van de machine. Maak u vertrouwd met alle stelonderdelen en een deskundig gebruik van de machine.
3. De heggenschaar mag uitsluitend met twee handen worden bediend.
4. Bij werkzaamheden met de heggenschaar dient u een veilige stand in acht te nemen en stevig schoeisel te dragen.
5. Niet bij regen of in natte heggensnoeien en het apparaat niet in de buitenlucht laten liggen. Zo lang het nat is, maar het apparaat niet worden gebruikt.
6. Tijdens het snoeien adviseren wij om een veiligheidsbril en gehoorbescherming te dragen.
7. Draag geschikte werkkleding zoals handschoenen, slipbestendige schoenen en geen wijde kleding. Draag lang haar in een haarnetje.
8. Vermijd een ongewone lichaamshouding en zorg voor een stabiele stand, met name als ladders en opstapmiddelen worden gebruikt.
9. Tijdens het werken met het apparaat dient u voldoende afstand tot het lichaam in acht te nemen.
10. Let op dat tijdens het werk- of draaibereik geen personen of dieren verblijven.
11. De heggenschaar alleen aan de geleidingsgreep dragen.
12. Kabel uit het snoeibereik houden.
13. Het snoer voor gebruik controleren op tekenen van schade en veroudering.
14. De heggenschaar mag alleen worden gebruikt als het snoer zich in onbeschadigde toestand bevindt.

15. Stekker niet aan de kabel uit het stopcontact trekken. Apparaat niet aan de kabel dragen. Elke beschadiging van de kabel vermijden.
16. Bescherm de kabel tegen hitte, versturende vloeistoffen en scherpe kanten. Beschadigde kabels direct vervangen.
17. Tijdens het blokkeren van de snij-inrichting, bijv. door dikke takken enz. moet de heggenschaar direct buiten werking worden geplaatst, stekker loskoppelen en pas daarna mag de oorzaak van de blokkering worden verholpen.
18. Bewaar het apparaat op een droge, veilige en voor kinderen ontoegankelijke locatie.
19. Tijdens het transporteren en bij het opslaan moet de snij-inrichting altijd worden afgedekt met de bescherming voor de snij-inrichting.
20. Vermijd het overbelasting van het gereedschap en een onjuist gebruik, dit betekent dat de heggenschaar uitsluitend mag worden gebruikt voor het snoeien van heggen, struiken en vaste planten.
21. Gebruik uitsluitend leidingen en steekinrichtingen, die zijn toegestaan voor het gebruik in de buitenlucht;
 - Het snoer HO7RN-F 2x1,0 met vastgelaste contourstekker.
 - Verlengsnoer HO7RN-F 3G1,5 met spatwaterbeveiligde schukokoppeling.
 - Voor het gebruik van elektrisch gereedschap wordt het gebruik van een werkstroom-veiligheidsvoorziening of een lekstroomveiligheidschakelaar met een activeringsstroom van 30 mA of minder aanbevolen. Neem hiertoe contact op met uw elektricien!
22. De heggenschaar moet regelmatig worden gecontroleerd en onderhouden conform de voorschriften. Beschadigde messen mogen uitsluitend per paar worden vervangen. Bij beschadiging door vallen of stoten is een vaktechnische controle onvermijdbaar.
23. Zorg dat het gereedschap regelmatig wordt gereinigd en onderhouden. Houd het gereedschap schoon en scherp om beter en veiliger te kunnen werken. Neem hiertoe de aanwijzingen voor onderhoud en reiniging in acht.
24. Overeenkomstig de voorschriften van de landbouwberoepsorganisaties mogen uitsluitend personen ouder dan 17 jaar werkzaamheden uitvoeren met elektrisch aangedreven heggenscharen. Onder toezicht van een volwassene is dit ook toegestaan voor personen vanaf 16 jaar.
25. Gebruik de machine niet met een beschadigde of overmatig versleten snij-inrichting.
26. Maak u vertrouwd met uw omgeving en neem mogelijke gevaren in acht, die u door het geluid van de machine wellicht niet kunt horen.

27. Probeer nooit om een onvolledige machine te gebruiken of een, die voorzien is van een niet goedgekeurde wijziging.
28. Het gebruik van de heggenschaar moet worden vermeden, als personen, met name kinderen, in de nabijheid verblijven.
29. Kinderen mogen de heggenschaar niet gebruiken.
30. De geluidsontwikkeling op de werkplek kan 85 dB(A) overschrijden. In dit geval zijn geluids- en gehoorbeschermingsmaatregelen voor de gebruiker worden getroffen.
31. Zorg altijd dat alle handgrepen en veiligheidsvoorzieningen zijn bevestigd als de heggenschaar wordt gebruikt.
32. Voor de werkzaamheden dient u de heg te controleren op verborgen objecten, bijv. draden enz.
33. Dit gereedschap is niet bedoeld om door personen (inclusief kinderen) met een beperkt fysiek, sensorisch en geestelijk vermogen of door personen, die niet de nodige ervaring en/of kennis hebben, te worden gebruikt, tenzij dit onder toezicht van een persoon gebeurt die verantwoordelijk is voor hun veiligheid of die hen aanwijst, hoe het gereedschap moet worden gebruikt. Op kinderen moet toezicht worden gehouden om te voorkomen dat ze met het gereedschap spelen.

Bewaar de veiligheidsvoorschriften zorgvuldig.

⚠ Overige risico's

De machine is volgens de nieuwste stand van de techniek en de erkende veiligheidstechnische regels gebouwd. Toch kunnen er tijdens het werken nog een enkele risico's optreden.

- Gevaar voor letsel aan vingers en handen door het draaiende gereedschap bij ondeskundig gebruik.
- Gevaar voor uw gezondheid door stroom, bij gebruik van aansluitkabels, die niet aan de voorschriften voldoen.
- Gevaar voor gezondheid door de heggenschaar bij lang haar en losse kleding. Persoonlijke beschermingsuitrusting zoals een haarnetje en nauwsluitende werkkleding.
- Verder kunnen er ondanks alle genomen maatregelen niet zichtbare restricties bestaan.
- Deze overige risico's kunnen geminimaliseerd worden, als de „Veiligheidswenken“ en het „Gebruik volgens de voorschriften“ en de gebruiksaanwijzing in z'n geheel in acht genomen worden.

6. Technische gegevens

Snijdiameter	15 mm
Zwaard hoekafstelling	-90°/0°/+45° (135°)
Snijlengte	410 mm
Snijsnelheid max.	1000 min ⁻¹
Motor	230 - 240V / 50Hz
Nominaal motorvermogen	0,9 kW
Gewicht met heggenschaar	5,3 kg

Kunnen onderhevig zijn aan technische veranderingen!

Informatie over de geluidsproductie gemeten volgens de relevante normen:

Geluidsdrukkniveau $L_{pA} = 90$ dB(A)

Geluidsdrukkniveau $L_{WA} = 105$ dB(A)

Onzekerheid $K_{pA} = 3$ dB(A)

Draag een oorbescherming.

Informatie over de geluidsproductie gemeten volgens de relevante normen.

Trillingen:

Heggenschaar: $A_{hw} =$ voorste 2,75 m/s²
achterste 3,05 m/s²

Onzekerheid $K_{pA} = 1,5$ m/s²

Verminder geluidsgeneratie en trillingen tot een minimum!

- Gebruik alleen apparatuur in perfecte staat.
- Onderhoud en reinig de apparatuur regelmatig.
- Past uw manier van werken aan aan de apparatuur.
- Het apparaat niet overbelasten.
- Laat het apparaat controleren, indien nodig.
- Schakel de apparatuur uit wanneer deze niet in gebruik is.
- Draag handschoenen.

7. Montage en bediening

MONTAGE

Bij de samenstelling van deze machine moet u de aangegeven montage-aanwijzingen opvolgen.

Monteer de greep aan de machine (afb. 3-4)

Open de schroefhouder (17). Breng de voorste handgreep (11) op de door u gewenste positie aan en sluit de schroefhouder (17). Door te draaien aan de schroefgreep, bevestigt u de positie van de greep.

Montage van de verlenging/heggenschaar (afb. 5-6)

Schuif de beide buizen naar elkaar toe. Controleer of de metalen kogel (4) en de boring in één lijn liggen.

Schuif de beide buizen samen, totdat de aandrijfas (3) in de buis vastklikt, als dit niet het geval is, kunt u deze vastklikken door naar de geschikte positie te draaien. Nu de metalen kogel (4) naar de boring draaien, totdat ook deze vastklikt. Apparaat mag alleen gebruikt worden als de metalen kogel vastklikt. Bevestig de positie door te draaien aan de schroefgreep (9).

Hoekafstelling (afb. 7-8)

Om de heggenschaar in de gewenste hoekpositie te brengen, moet u de kantelschakelaar (7) naar u toe trekken, tegelijkertijd moet u naar de ontgrendelaar (8) grijpen. Nu kunt u 7 verschillende hoeken instellen om de schaar zo optimaal aan de verschillende werkomstandigheden aan te kunnen passen. Let op! Uitsluitend bij uitgeschakelde motor afstellen!

Breng de draagriem aan (afb. 9, 12)

Het apparaat moet met de draagriem worden gebruikt.

Breng de machine eerst in evenwicht als deze is uitgeschakeld.

- Maak de draagriem vast.
- Machine laten uitschommelen.
- Het snijgereedschap mag bij een normale werkhouding de grond niet raken.
- Veiligheidsriem op de draagriem
LET OP! In geval van nood kan de veiligheidsvergrendeling (I) uit het harnas worden getrokken. De machine komt dan onmiddellijk los van de draagriem en valt op de grond.

Positie van de handgreep wijzigen (afb. 10)

Als u de positie van de handgreep wilt wijzigen, moet u de schakelaar (13) tot de aanslag schuiven. Tegelijkertijd kunt u de handgreep in 5 verschillende posities (-90°, -45°, 0°, 45°, 90°) draaien. Als u de gewenste positie hebt ingesteld, laat u de schuifschakelaar (13) vastklikken door deze los te laten.

Start de heggenschaar (afb. 11)

Om het apparaat te starten moet u eerst de veiligheidsschakelaar (14) bedienen. Pas als deze bediend is, kunt u het apparaat starten door de gashendel (15) in te drukken. Laat de gashendel los om het apparaat te stoppen.

8. Aanwijzingen voor het werk

Werken met de heggenschaar

- De heggenschaar is geschikt voor het snijden van heggen, bosjes en struiken.
- De heggenschaar met beide handen op veilige afstand van het lichaam houden.
- De maximale snijdiameter is afhankelijk van de houtsoort, de leeftijd, het vochtgehalte en de hardheid van het hout.
- Snoei daarom de hele dikke takken met een takenschaar terug op de gewenste lengte voordat de haag wordt geknipt.
- De heggenschaar kan door zijn dubbelzijdige messen vooruit en achteruit of door zwenkbewerkingen van de ene naar de andere kant worden gebracht.
- Snij eerst de zijkanten van de heg en daarna pas de bovenkant.
- De heg van onderen naar boven snijden.
- Snij de heg trapezevormig. Zo voorkomt u dat de onderkant van de haag kaal wordt als gevolg van lichtgebrek.
- Span een koord langs de bovenkant van de haag wanneer u de bovenkant van de haag gelijkmatig wilt knippen.
- Knip in meerdere passages als sterk moet worden teruggesnoeid.
- Verwijder absoluut de vreemde deeltjes uit de heg (bijv. draad) aangezien deze de messen van de heggenschaar kunnen beschadigen.
- Let op! De messen draaien na! Rem de messen niet af met de hand.

De juiste kniptijd:

- Bladhaag: juni en oktober
- Conifeerhaag: april en augustus
- Snelgroeiende haag: vanaf mei om de 6 weken

Let op voor nestelende vogels in de haag. Stel in dat geval het knippen uit of sla dit gedeelte over.

Olie de mesbladen en hoekafstelling voor aanvang van de werkzaamheden altijd in met milieuvriendelijke smeeroilie.

Ook tijdens de werkzaamheden moeten de mesbladen regelmatig worden ingeolied.

Let op! Uitsluitend bij uitgeschakelde motor voorzien van olie!

Let op! Een onjuist gebruik en misbruik kan de heggenschaar beschadigen en ernstig letsel door wegslingerende delen veroorzaken.

Om het gevaar op ongevallen door de heggenschaar te vermijden, dient u de volgende punten in acht te nemen:

- Snoei nooit struiken of hout van meer dan 2 cm diameter.

- Vermijd het contact met metalen delen, stenen enz.
- Controleer de heggenschaar regelmatig op beschadigingen. Beschadigde heggenschaar nooit blijven gebruiken.
- Bij een merkbaar bot worden van de heggenschaar moet deze volgens de voorschriften door een gekwalificeerde technicien worden geslepen. Bij merkbaar onbalans moet de heggenschaar worden vervangen.

9. Onderhoud

WAARSCHUWING!

Voor alle werkzaamheden aan het apparaat het netsnoer uit het stopcontact halen.

Bij alle werkzaamheden aan en rond het snijgereedschap altijd veiligheidshandschoenen dragen.

- Controleer het apparaat regelmatig voor de start van de werkzaamheden.
- Controleer het apparaat op juist gemonteerde en intacte deksels of veiligheidsvoorzieningen.
- Zorg dat de handgrepen vrij zijn van olie en vet.
- Beschadigde snoeimessen moeten door een erkende klantenservice worden gerepareerd of vervangen, voordat u verder met het apparaat kunt werken.
- Reinig de snoeimessen na het werk met een zachte borstel en breng een dunne laag vloeibare beschermolie aan op de messen.
- Houd de ventilatieopeningen op het motorhuis altijd vrij en schoon.
- Reinig het apparaat nooit met water en spuit deze ook niet af met water. Reinig het motorhuis alleen met een vochtige doek, en gebruik nooit reinigings- of oplosmiddelen! Hierdoor kunnen de kunststofonderdelen van het apparaat worden beschadigd. Droog vervolgens het motorhuis zorgvuldig af.
- Bewaar de machine altijd met de meegeleverde beschermhuls.
- Gebruik uitsluitend originele accessoires en reserveonderdelen.
- Gebruik milieuvriendelijke olie, gebruik nooit vet!

Controleer de heggenschaar op zichtbare gebreken zoals:

- Losse bevestigingen
- Versleten of beschadigde onderdelen
- Verbogen, gebroken of beschadigde snij-inrichting
- Verkeerd gemonteerde en defecte afdekkingen of veiligheidsvoorzieningen
- Slijtage, met name glijspeling van de snij-inrichting.

Beschadigd of stomp snijgereedschap direct vervangen, ook bij geringe beschadigingen.

Slijtstukken

Ook bij beoogd gebruik zijn veel onderdelen aan normale slijtage onderhevig. Dergelijke onderdelen moeten regelmatig worden vervangen, afhankelijk van het type en de duur. Tot deze onderdelen behoren onder andere het snijgereedschap en de houderplaat.

⚠ WAARSCHUWING! Gebruik uitsluitend reserveonderdelen en accessoires van de fabrikant. Als dit wordt nagelaten, kunnen de prestaties afnemen, kan letsel optreden en kan uw garantie vervallen.

Belangrijke aanwijzing bij reparatie:

Als het apparaat voor reparatie geretourneerd wordt, moet het apparaat vanwege veiligheidsredenen vrij van olie en benzine geretourneerd worden aan het servicestation.

Bestelling van reserveonderdelen

Bij het bestellen van reserveonderdelen moeten de volgende gegevens worden vermeld:

- Type apparaat
- Artikelnummer van het apparaat

Reserveonderdelen/accessoires

Voor de hier vermelde snijtoebehoren kunt u altijd de met de machine geleverde veiligheidsinrichting gebruiken

De gebruiker is zelf altijd verantwoordelijk voor schade die ontstaat indien de aanwijzingen in deze gebruikshandleiding niet worden opgevolgd. Dit geldt ook voor wijzigingen aan het apparaat, gebruik van ongeautoriseerde reserveonderdelen, aanbouwdelen, hulpmiddelen, andersoortig en niet-beoogd gebruik en gevolgschade door het gebruik van defecte onderdelen.

Service-informatie

U moet er rekening mee houden dat bij dit product de volgende delen onderhevig zijn aan een slijtage door gebruik of een natuurlijke slijtage, resp. dat de volgende delen nodig zijn als verbruiksmaterialen.

Slijtstukken*: snijmes, koolborstels

* niet verplicht bij de leveringsomvang begrepen!

10. Opslag

- Ontkoppel de heggenschaar van de stroomtoevoer, als het apparaat niet wordt gebruikt.
- Olie de messen om roest te voorkomen.
- Bewaar het apparaat op een droge plaats, buiten het bereik van kinderen.
- Als het apparaat niet wordt gebruikt, bewaar dit dat zo dat het niet door onbevoegde personen gebruikt kan worden

WAARSCHUWING!

Bewaar het apparaat niet zonder bescherming of in een vochtige omgeving

11. Afvalverwerking en hergebruik

Het toestel bevindt zich in een verpakking om transportschade te voorkomen. Deze verpakking is een grondstof en bijgevolg herbruikbaar of kan de grondstofkringloop terug worden ingebracht. Het toestel en zijn accessoires bestaan uit diverse materialen, zoals b.v. metaal en kunststof. Ontdoet u zich van defecte onderdelen op de inzamelplaats waar u gevaarlijke afvalstoffen mag afgeven. Informeer u in uw speciaalzaak of bij uw gemeentebestuur!

Oude apparatuur mag niet bij het huisafval worden gegooid!



Dit symbool geeft aan dat dit product conform de richtlijn inzake verbruikte elektrische en elektronische apparatuur (2012/19/EU) en nationale wettelijke bepalingen niet bij het huishoudelijk vuil mag worden gegooid. Dit product moet bij een hiervoor bestemde verzamelplaats worden afgegeven. Dit kan bijv. door teruggave bij de aanschaf van een soortgelijk product of door inlevering bij een erkend inzamelpunt voor het recyclen van verbruikte elektrische en elektronische apparatuur. Het onjuist afvoeren van oude apparatuur kan door mogelijke gevaarlijke stoffen, die veelal in verbruikte elektrische en elektronische apparatuur zijn verwerkt, negatieve effecten op het milieu en de gezondheid van de mens hebben. Door een juiste afvoer van dit product levert u bovendien een bijdrage aan een effectief gebruik van natuurlijke resources. Informatie inzake inzamelplaatsen voor verbruikte apparatuur kunt u opvragen bij de gemeente, de publieke afvalverwerker, een erkend afvalverwerkingsstation voor het afvoeren van verbruikte elektrische en elektronische apparatuur of uw afvalverwerkingsstation.

12. Probleemoplossingen



De volgende tabel toont storingssymptomen en beschrijft hoe u deze op kunt lossen, als uw machine niet goed werkt. Als u het probleem niet kunt vinden en kan oplossen, neem dan contact op met uw service-werkplaats.

Probleem	Mogelijke oorzaak	Oplossing
Apparaat start niet.	<ul style="list-style-type: none"> • Netspanning niet aan • Aan/Uit-schakelaar defect • Versleten koolborstels • Motor defect • Elektrasnoer beschadigd 	<ul style="list-style-type: none"> • Controleer de contactdoos resp. de stroomvoorziening, zo nodig laat u het repareren door een erkende elektricien. • Reparatie laten uitvoeren door een geautoriseerde service-werkplaats • Reparatie laten uitvoeren door een geautoriseerde service-werkplaats • Reparatie laten uitvoeren door een geautoriseerde service-werkplaats • Controleer het verlengsnoer en laat deze zo nodig repareren.
Apparaat loopt met onderbrekingen.	<ul style="list-style-type: none"> • Elektrasnoer beschadigd • Inwendige verbindingen zijn los • Aan/Uit-schakelaar defect 	<ul style="list-style-type: none"> • Controleer het verlengsnoer en laat deze zo nodig vervangen. • Reparatie laten uitvoeren door een geautoriseerde service-werkplaats • Reparatie laten uitvoeren door een geautoriseerde service-werkplaats
Slechte snijkwaliteit	<ul style="list-style-type: none"> • Snoeimessen zijn bot 	<ul style="list-style-type: none"> • Slijp de messen of laat het mesprofiel vervangen
Motor loopt, maar de aandrijving beweegt niet	<ul style="list-style-type: none"> • De motor wordt geblokkeerd door een dikke tak of andere objecten 	<ul style="list-style-type: none"> • Heggenschaar direct uitschakelen, uitsteken en het blokkerende object verwijderen
Messen worden heet	<ul style="list-style-type: none"> • De messen zijn bot • De messen zijn defect • Onjuiste smering → wrijving 	<ul style="list-style-type: none"> • Laat de messen slijpen • Laat het mesprofiel vervangen • Breng olie aan op de messen

Wyjaśnienie symboli na urządzeniu

Zastosowanie symboli w niniejszym podręczniku ma za zadanie zwrócić uwagę na możliwe ryzyka. Symbole bezpieczeństwa i ich objaśnienia muszą być dokładnie zrozumiane. Same ostrzeżenia nie powodują usunięcia ryzyka i nie mogą zastąpić prawidłowych środków ochrony przed wypadkami.

	Przed uruchomieniem należy przeczytać niniejszą instrukcję obsługi i przestrzegać wskazówek bezpieczeństwa!
	Uwaga! W przypadku niezastosowania się do tego zalecenia, istnieje niebezpieczeństwo śmierci, obrażeń ciała lub uszkodzenia narzędzia.
	Używaj narzędzi ochrony słuchu!
	Stosować okulary ochronne i ochronne!
	Zaleca się noszenie obuwia ochronnego!
	Nosić rękawice robocze!
	Uwaga: Niebezpieczeństwo obrażeń! Nigdy nie sięgać rękami w okolice noży. Nigdy nie dotykać noża podczas włączania zasilania lub pracy z urządzeniem.
	Narzędzie powinny być zawsze suche i nie poddawane oddziaływaniom opadów atmosferycznych
	Produkt jest zgodny z obowiązującymi europejskimi dyrektywami.
	Klasa bezpieczeństwa II

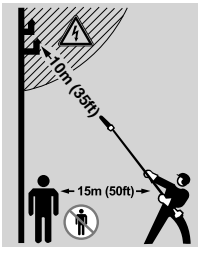
	<p>Przed przystąpieniem do jakichkolwiek prac nastawczych lub czyszczenia, a także w przypadku plątania lub uszkodzenia przewodu zasilającego należy wyłączyć urządzenie i odłączyć je od zasilania.</p>
	<p>Ostrzeżenie o upadku przedmiotów</p>
	<p>Gwarantowany poziom mocy akustycznej</p>
	<p>Uważaj na przewody elektryczne! Zachować co najmniej 10 m odległość i 15 m do innych osób</p>
<p>⚠ Uwaga!</p>	<p>Miejsca w niniejszej instrukcji obsługi, które dotyczą bezpieczeństwa użytkownika, zostały oznaczone następującym znakiem.</p>

Spis treści:	Strona:
1. Wprowadzenie	80
2. Opis urządzenia	80
3. Zakres dostawy	80
4. Zastosowanie zgodne z przeznaczeniem	81
5. Ważne wskazówki	81
6. Dane techniczne.....	84
7. Montaż i obsługa	85
8. Wskazówka ostrzegawcza	85
9. Konserwacja.....	86
10. Przechowywanie	87
11. Utylizacja i recykling.....	87
12. Rozwiązywanie problemów.....	88

1. Wprowadzenie

Producent: scheppach

Fabrikation von Holzbearbeitungsmaschinen GmbH
Günzburger Straße 69
D-89335 Ichenhausen

Szanowny kliencie,

Życzymy wiele radości i sukcesów w trakcie pracy z nowo nabytym urządzeniem.

Wskazówka:

W świetle obowiązującego prawa dotyczącego odpowiedzialności za produkt producent tego urządzenia nie odpowiada za szkody, które powstały w tym urządzeniu lub poprzez jego działanie, podczas:

- nieprawidłowej obsługi,
- nieprzestrzegania instrukcji obsługi,
- napraw przeprowadzanych przez osoby trzecie, nieautoryzowanych fachowców,
- montażu i wymiany na nieoryginalne części,
- użytkowania niezgodnego z przeznaczeniem,
- awarii instalacji elektrycznej, w przypadku nieprzestrzegania przepisów elektrycznych i przepisów VDE: 0100, DIN 57113 / VDE 0113.

Rekomendujemy państwu:

Przed montażem i pierwszym uruchomieniem przeczytajcie Państwo cały tekst instrukcji obsługi.

Instrukcja obsługi powinna Państwu ułatwić poznanie urządzenia oraz możliwości jego eksploatacji zgodnej z przeznaczeniem.

Instrukcja obsługi zawiera ważne wskazówki umożliwiające bezpieczną, fachową i ekonomiczną pracę z tym urządzeniem oraz informuje, jak uniknąć niebezpieczeństw, oszczędzić na kosztach napraw, ograniczyć czas przestoju i zwiększyć niezawodność oraz okres użytkowania urządzenia.

Oprócz zasad bezpieczeństwa zawartych w instrukcji obsługi koniecznie musicie Państwo dodatkowo przestrzegać przepisów dot. eksploatacji maszyn, obowiązujących w Państwa kraju.

Prosimy, żebyście Państwo przechowywali instrukcję obsługi przy urządzeniu i zabezpieczyli ją przed zanieczyszczeniami i wilgocią w plastikowej osłonie. Przed podjęciem pracy każda osoba obsługująca musi ją przeczytać i dokładnie przestrzegać. Maszyna może być obsługiwana jedynie przez osoby, które zostały poinstruowane i przeszkolone odnośnie jej użytkowania i związanych z tym niebezpieczeństw. Należy przestrzegać minimalnego wieku pracowników.

Obok wskazówek dot. bezpieczeństwa zawartych w tej instrukcji obsługi oraz przepisów obowiązujących w Państwa kraju, należy również przestrzegać innych powszechnie uznanych technicznych norm dot. eksploatacji urządzeń do obróbki drewna.

Nie ponosimy odpowiedzialności za wypadki lub szkody powstałe wskutek nieprzestrzegania niniejszej instrukcji oraz wskazówek bezpieczeństwa.

2. Opis urządzenia (zdz. 1)

1. Silnik elektryczny
2. Przedłużka rurowa dla nożyc do żywopłotu
3. Wał napędowy
4. Metalowa kulka
5. Przedłużka
6. Dźwignia regulacyjna
7. Przełącznik
8. Mechanizm odblokowujący
9. Gałka śrubowa
10. Nożyce do żywopłotu
11. Uchwyt przedni
12. Łącznik
13. Przełącznik suwakowy
14. Wyłącznik bezpieczeństwa
15. Dźwignia gazu
16. Tylny uchwyt
17. Zamocowanie śrubowe
18. Pas

3. Zakres dostawy

- Otworzyć opakowanie i wyjąć ostrożnie urządzenie z opakowania.
- Usunąć materiał opakowaniowy oraz zabezpieczenia opakowania/transportowe (jeśli występują).
- Sprawdzić, czy zakres dostawy jest kompletny.
- Po wypakowaniu sprzętu sprawdź, czy poszczególne części nie uległy zniszczeniu podczas transportu. O reklamacji należy od razu powiadomić dostawcę. Późniejsze reklamacje nie będą uznawane.
- W miarę możliwości zachować opakowanie do zakończenia okresu gwarancyjnego.
- Przed użyciem, zapoznaj się dokładnie z instrukcją obsługi sprzętu.
- Następnie zutylizować je zgodnie z przepisami o ochronie środowiska.
- Które są dostępne u przedstawicieli handlowych i dystrybutorów firmy Scheppach.
- Składając zamówienie podaj numer produktu, typ oraz rok produkcji sprzętu.

⚠ UWAGA

Urządzenie i materiały opakowaniowe nie mogą służyć jako zabawka dla dzieci! Nie pozwalać dzieciom na zabawę plastikowymi torebkami, foliami lub małymi częściami! Istnieje niebezpieczeństwo połknięcia i uduszenia!

- Uchwyt śrubowy x3
- Pas
- Nożyce do żywopłotu

- Przedłużka
- Zespół silnika

4. Zastosowanie zgodne z przeznaczeniem

Maszyna odpowiada obowiązującej dyrektywie maszynowej WE.

- Przed rozpoczęciem pracy na maszynie muszą być zamontowane wszystkie urządzenia ochronne i zabezpieczające.
- Nożyce do żywopłotu są przeznaczone do cięcia miękkiego, odrośniętego żywopłotu. Nie są przystosowane do cięcia gałęzi, twardego drewna lub innego materiału.
- Maszyna jest zaprojektowana do obsługi przez jedną osobę.
- Operator jest odpowiedzialny w obszarze roboczym za bezpieczeństwo osób trzecich.
- Przestrzegać wszystkich wskazówek bezpieczeństwa i ostrzegawczych umieszczonych na maszynie.
- Wszystkie wskazówki dotyczące bezpieczeństwa i zagrożeń, umieszczone na maszynie należy utrzymywać w stanie czytelnym.
- Maszynę można użytkować wyłącznie w nienagannym stanie technicznym, zgodnie z przeznaczeniem, przestrzegając zasad bezpieczeństwa i ze świadomością zagrożeń oraz stosując się do wskazówek zawartych w instrukcji eksploatacji!
- Zwłaszcza usterki, mające negatywny wpływ na bezpieczeństwo, muszą być niezwłocznie usuwane!
- Przestrzegać wskazówek producenta dotyczących bezpieczeństwa, pracy i konserwacji oraz wymiarów podanych w rozdziale Dane techniczne.
- Przestrzegać odnośnych przepisów bezpieczeństwa pracy oraz pozostałych, ogólnie uznanych zasad bezpieczeństwa technicznego.
- Użytkowanie, konserwacja i naprawa maszyny są dozwolone wyłącznie dla osób, które zostały wykwalifikowane w tym zakresie i poinformowane o zagrożeniach. Samowolne zmiany na maszynie wykluczają odpowiedzialność producenta za wynikające stąd szkody.
- Maszynę wolno użytkować wyłącznie z oryginalnym wyposażeniem i narzędziami producenta.
- Każde użycie wykraczające poza wyżej podane jest uważane za niezgodne z przeznaczeniem. Za wynikające stąd szkody producent nie odpowiada; ryzyko ponosi wyłącznie użytkownik.
- Nożyce do żywopłotu są przeznaczone wyłącznie do cięcia żywopłotów, zarośli i krzewów. Inne użycie, nieopisane w niniejszej instrukcji użytkownika, może prowadzić do uszkodzenia nożyc lub ciężkich obrażeń użytkownika i jest wyraźnie wykluczone z listy możliwych zastosowań.

- Urządzenie nie zostało skonstruowane do użytku komercyjnego, rzemieślniczego lub przemysłowego.
- W przypadku braku pewności, czy wybrane warunki robocze są bezpieczne, nie należy pracować z maszyną.

WSKAZÓWKA OSTRZEGAWCZA! Dla własnego bezpieczeństwa należy zapoznać się dokładnie z niniejszym podręcznikiem i wskazówkami bezpieczeństwa przed uruchomieniem urządzenia. Jeżeli urządzenie jest przekazywane osobom trzecim, należy zawsze dołączać instrukcję użytkownika.

Należy pamiętać, że zgodnie z przeznaczeniem nasze urządzenia nie zostały skonstruowane do użytku komercyjnego, rzemieślniczego lub przemysłowego. Nie ponosimy odpowiedzialności w przypadku, gdy urządzenie jest stosowane w zakładach komercyjnych, rzemieślniczych i przemysłowych oraz do podobnych działalności.

Nieuprawnieni użytkownicy:

Osoby, które nie zapoznały się z instrukcją obsługi, dzieci, niepełnoletni poniżej lat 16 jak również każdy, kto spożywał alkohol, narkotyki lub leki, nie mogą pracować z urządzeniem.

5. Ważne wskazówki

Ogólne wskazówki bezpieczeństwa

⚠ OSTRZEŻENIE Proszę przeczytać wszystkie wskazówki bezpieczeństwa i instrukcje. Nieprzestrzeganie wskazówek bezpieczeństwa i instrukcji mogą spowodować porażenie prądem elektrycznym, pożar oraz/lub poważne obrażenia.

Proszę zachować wszystkie wskazówki bezpieczeństwa i instrukcje do wykorzystania w przyszłości.

Pojęcie „narzędzie elektryczne” stosowane w instrukcjach bezpieczeństwa odnosi się do zasilanych sieciowo elektronarzędzi (z kablem sieciowym) oraz do zasilanych z akumulatora narzędzi elektrycznych (bez zasilacza).

1. Bezpieczeństwo na stanowisku pracy

- Obszar wykonywania pracy musi być czysty i dobrze oświetlony! Nieporządek lub nieoświetlone obszary robocze mogą prowadzić do wypadków.
- Nie wolno pracować z wykorzystaniem elektronarzędzi w otoczeniu zagrożonym eksplozją, w której znajdują się palne ciecze, gazy lub pyły. Elektronarzędzia powodują powstawanie iskier, które mogą spowodować zapalenie się pyłów lub oparów.

- Podczas pracy z wykorzystaniem elektronarzędzi w pobliżu nie mogą przebywać dzieci ani inne osoby. W przypadku odwrócenia uwagi można stracić kontrolę nad urządzeniem.

2. Bezpieczeństwo elektryczne

- Wtyczka połączeniowa elektronarzędzia musi pasować do gniazda. Nie wolno w żaden sposób przerabiać wtyczki. Nie wolno stosować wtyczek adaptera wraz z uziemionymi ochronnie elektronarzędziami. Nie przerabiane wtyczki i pasujące gniazda zmniejszają ryzyko porażenia prądem elektrycznym.
- Należy unikać kontaktu ciała z uziemionymi powierzchniami, takimi jak rury, ogrzewanie, piece i lodówki. Istnieje zwiększone ryzyko porażenia prądem elektrycznym, gdy ciało jest uziemione.
- Elektronarzędzia należy trzymać z dala od deszczu i wilgoci. Wnikanie wody do elektronarzędzi zwiększa ryzyko porażenia prądem elektrycznym.
- Nie wolno ciągnąć za kabel w celu przenoszenia, zawieszania lub wyjmowania z gniazda elektronarzędzia. Kabel należy trzymać z dala od wysokich temperatur, oleju, ostrych krawędzi lub poruszających się elementów urządzenia. Uszkodzone lub zawinięte kable zwiększają ryzyko porażenia prądem elektrycznym.
- Podczas pracy z elektronarzędziem na wolnym powietrzu proszę stosować wyłącznie kable przedłużacza przystosowane do stosowania na zewnątrz. Stosowanie kabla przedłużacza przeznaczonego do stosowania na zewnątrz zmniejsza ryzyko porażenia prądem elektrycznym.
- Gdy użytkowanie elektronarzędzia w wilgotnym otoczeniu jest nieuniknione, proszę stosować wyłącznik ochronny. Stosowanie wyłączników ochronnych zmniejsza ryzyko porażenia prądem elektrycznym.

OSTRZEŻENIE! Niniejsze narzędzie elektryczne wytwarza podczas pracy pole elektromagnetyczne. Pole to może w pewnych okolicznościach wpływać negatywnie na aktywne lub pasywne implanty medyczne. W celu zmniejszenia ryzyka poważnych lub śmiertelnych obrażeń, osobom z implantami medycznymi przed użyciem narzędzia elektrycznego zalecamy konsultację z lekarzem i producentem.

3. Bezpieczeństwo osób

- Pracować uważnie i zwracać uwagę na wykonywane czynności. Zachować rozsądek podczas pracy. Nie używać urządzenia w stanie zmęczenia, pod wpływem narkotyków, alkoholu lub leków. Moment nieuwagi podczas używania urządzenia może doprowadzić do poważnych obrażeń.

- Należy zakładać środki ochrony osobistej i zawsze okulary ochronne: Zakładanie środków ochrony osobistej, takich jak maska pyłowa, antypoślizgowe buty ochronne, kask ochronny lub środki ochrony słuchu, w zależności od rodzaju i zastosowania urządzenia, zmniejsza ryzyko obrażeń.
- Proszę zabezpieczyć przed możliwością niezamierzonego uruchomienia. Proszę się upewnić, że elektronarzędzie jest wyłączone przed jego podłączeniem do zasilania oraz/lub podłączeniem do akumulatora lub przenoszeniem. W przypadku, gdy podczas przenoszenia elektronarzędzia naciśnie się włącznik lub gdy załączone urządzenie zostanie podłączone do zasilania, może dojść do wypadku.
- Proszę usunąć narzędzia nastawcze lub klucze przed załączeniem elektronarzędzia. Narzędzie lub klucz, które znajdują się w obracającym się elemencie urządzenia, mogą doprowadzić do obrażeń.
- Należy unikać nienormalnych postaw ciała. Przyjmując bezpieczną postawę i stale utrzymywać równowagę. Dzięki temu można lepiej kontrolować elektronarzędzie w nieoczekiwanych sytuacjach.
- Należy stosować odpowiednią odzież. Nie wolno zakładać luźnej odzieży ani biżuterii. Należy uważać, aby włosy, odzież i rękawice znajdowały się z dala od obracających się części. Luźna odzież, biżuteria lub długie włosy mogą zostać uchwycone przez obracające się części.
- Jeżeli istnieje możliwość zamontowania urządzeń odciągających lub wychwytyjących pył należy się upewnić, że są one podłączone i prawidłowo użytkowane. Stosowanie odciągu pyłu może zmniejszyć zagrożenia ze strony pyłów.

4. Stosowanie i obchodzenie się z narzędziem elektrycznym

- Nie należy przeciążać urządzenia! Należy stosować elektronarzędzie dostosowane do określonej pracy. Praca z odpowiednim urządzeniem w podanym zakresie wydajności jest łatwiejsza i bezpieczniejsza.
- Nie wolno użytkować elektronarzędzia z uszkodzonym wyłącznikiem. Elektronarzędzie, którego nie da się załączyć lub wyłączyć jest niebezpieczne i należy go naprawić.
- Proszę wyłączyć wtyczkę z gniazda oraz/lub wyjąć akumulator przed wyłączeniem urządzenia z eksploatacji, wymienić akcesoria lub odłożyć urządzenie. Te działania zabezpieczające zapobiegają przed niezamierzonym uruchomieniem elektronarzędzia.
- Nieużywane elektronarzędzia należy trzymać poza zasięgiem dzieci. Osoby, które nie znają sposobu obsługi urządzenia lub nie zapoznały się z odpowiednimi instrukcjami, nie mogą go użytkować. Elektronarzędzia są być niebezpieczne, gdy są użytkowane przez niedoświadczonych osoby.

- Elektronarzędzia należy starannie pielęgnować. Sprawdzić, czy części ruchome prawidłowo funkcjonują, czy nie są blokowane oraz czy jakieś części nie uległy uszkodzeniu w sposób naruszający prawidłowe funkcjonowanie elektronarzędzia. Przed uruchomieniem urządzenia należy zlecić naprawę uszkodzonych części. Przyczynę wielu wypadków stanowią nieprawidłowo konserwowane elektronarzędzia.
- Narzędzia tnące muszą być zawsze ostre i czyste. Prawidłowo pielęgnowane narzędzia tnące posiadające ostre krawędzie tnące są mniej narażone na blokowanie i łatwiejsze w prowadzeniu.
- Należy stosować elektronarzędzia, akcesoria, itp. zgodnie z niniejszymi zaleceniami. Proszę uwzględniać równocześnie panujące warunki pracy i wykonywane czynności. Użytkowanie elektronarzędzi do zastosowań innych, niż przewidziane, może prowadzić do niebezpiecznych sytuacji.

5. Serwis

- Elektronarzędzia mogą być naprawiane tylko przez wykwalifikowanych fachowców i tylko z wykorzystaniem oryginalnych części zamiennych. Dzięki temu można zagwarantować bezpieczeństwo elektronarzędzi.

Wskazówki użytkownika dla nożyc do żywopłotu

- Nie zbliżać części ciała do noża tnącego. Jeżeli nóż pracuje, nie próbować usuwać lub przytrzymać ciętego materiału. Usuwać zakleszczony, cięty materiał tylko przy wyłączonym urządzeniu. Chwila nieuwagi podczas używania nożyc do żywopłotu może spowodować ciężkie obrażenia.
- Nożyce do żywopłotu przenosić za uchwyt przy wyłączonym nożu. Podczas transportu i przechowywania nożyc do żywopłotu zawsze nakładać osłonę. Ostrożne obchodzenie się z urządzeniem zmniejsza ryzyko obrażeń powodowanych przez nóż.
- Trzymać narzędzie elektryczne za izolowane powierzchnie chwytowe, ponieważ nóż tnący może natrafić na własny kabel zasilający. Kontakt noża tnącego z przewodem pod napięciem może spowodować, że również metalowe części urządzenia znajdą się pod napięciem, i doprowadzić do porażenia prądem.
- Nie zbliżać kabla do obszaru cięcia. Podczas pracy kabel może zostać przypadkowo przecięty wskutek zakrycia przez zarośla.

Wskazówki bezpieczeństwa

Należy dokładnie przeczytać i przestrzegać wskazówek bezpieczeństwa oraz instrukcji!

1. Przed rozpoczęciem wszelkich prac przy nożycach do żywopłotu oraz w przypadku nieprawidłowego działania należy wyjąć wtyczkę z gniazdka.
 - Uszkodzenia kabla

- Czyszczenie noża
 - Kontrola usterek
 - Czyszczenie i konserwacja
 - Niezamierzone wyłączanie
2. Maszyna może powodować poważne obrażenia! Przeczytać dokładnie instrukcję obsługi odnośnie prawidłowej obsługi, przygotowania, naprawy, uruchamiania i wyłączania maszyny. Zapoznać się ze wszystkimi elementami nastawczymi oraz prawidłowym użytkowaniem maszyny.
 3. Nożyce do żywopłotu można prowadzić tylko dwoma rękami.
 4. Podczas pracy z nożycami do żywopłotu zwracać uwagę na odpowiednią stabilność i mocne obuwie.
 5. Nie wykonywać cięcia w deszczu, nie przycinać mokrego żywopłotu oraz nie zostawiać urządzenia na zewnątrz. Urządzenia nie wolno używać, jeśli jest mokre.
 6. Podczas cięcia zaleca się zakładanie okularów ochronnych oraz naszynek.
 7. Zakładać odpowiednią odzież roboczą, np. rękawice, buty z podeszwą antypoślizgową oraz odzież ściśle przylegającą do ciała. Na długie włosy zakładać siatkę ochronną.
 8. Unikać nietypowej pozycji ciała i zapewniać odpowiednią stabilność, zwłaszcza w przypadku korzystania z drabin i stopni.
 9. Podczas pracy zachować odpowiedni odstęp urządzenia od ciała.
 10. Zwracać uwagę, by w obszarze roboczym lub strefie zasięgu nie znajdowały się żadne osoby ani zwierzęta.
 11. Przenosić nożyce do żywopłotu wyłącznie za uchwyt prowadzący.
 12. Nie zbliżać kabla do obszaru cięcia.
 13. Przed użyciem sprawdzić przewód przyłączeniowy pod kątem oznak uszkodzenia lub starzenia.
 14. Nożyc do żywopłotu można używać tylko, gdy przewód przyłączeniowy nie jest uszkodzony.
 15. Nie ciągnąć za kabel w celu wyjęcia wtyczki z gniazda. Nie przenosić urządzenia za kabel. Unikać wszelkich uszkodzeń kabla.
 16. Chronić kabel przed działaniem wysokiej temperatury, niszczącymi cieczami i ostrymi krawędziami. Uszkodzone kable natychmiast wymieniać.
 17. W przypadku zablokowania urządzenia tnącego, np. przez grube gałęzie, itp. nożyce do żywopłotu należy natychmiast wyłączyć - wyciągnąć wtyczkę z gniazda, a dopiero potem usunąć przyczynę zablokowania.
 18. Przechowywać urządzenie w suchym i bezpiecznym miejscu, niedostępnym dla dzieci.
 19. Podczas transportu i przechowywania należy zawsze zakładać osłonę urządzenia tnącego.

20. Unikać przeciążania narzędzia oraz używania go niezgodnie z przeznaczeniem, tzn. nożyce do żywopłotu są przeznaczone wyłącznie do cięcia żywopłotów, krzewów i bylin.
21. Używać tylko przewodów i gniazd przeznaczonych do zastosowania na wolnym powietrzu:
 - Przewód przyłączeniowy HO7RN-F 2x1,0 ze zintegrowaną wtyczką konturową.
 - Przedłużacz HO7RN-F 3G1,5 z wtyczką i złączem z osłoną wodoszczelną.
 - Do eksploatacji narzędzi elektrycznych zaleca się zastosowanie urządzenia ochronnego prądu upływu lub wyłącznika różnicowo-prądowego z prądem wyzwajającym 30 mA. Proszę zwrócić się do wykwalifikowanego elektryka!
22. Nożyce do żywopłotu należy poddawać regularnej, fachowej kontroli i konserwacji. Uszkodzone noże należy wymieniać parami. W przypadku uszkodzenia na skutek upadku lub uderzenia niezbędne jest zlecenie kontroli przez specjalistę.
23. Dbać o narzędzie i wykonywać starannie konserwację. Narzędzie utrzymywać w stanie czystym i naostrzone, aby zapewnić prawidłową i bezpieczną eksploatację. Przestrzegać wskazówek dotyczących konserwacji i pielęgnacji.
24. Zgodnie z przepisami rolniczych zrzeczeń zawodowych elektryczne nożyce do żywopłotu mogą być obsługiwane tylko przez osoby powyżej 17 roku życia. Osoby powyżej 16 roku życia mogą używać urządzenia pod nadzorem osób dorosłych.
25. Nie używać maszyny z uszkodzonym lub nadmiernie zużytym urządzeniem tnącym.
26. Zapoznać się z otoczeniem i zwracać uwagę na ewentualne zagrożenia, które mogą zostać pominięte wskutek hałasu maszyny.
27. Nigdy nie próbować używać maszyny niekompletnej lub maszyny, w której dokonano niezatwierdzonych modyfikacji.
28. Należy unikać użytkowania nożyc do żywopłotu, jeśli w pobliżu znajdują się inne osoby, zwłaszcza dzieci.
29. Niedozwolone jest użytkowanie nożyc do żywopłotu przez dzieci
30. Emisja hałasu na stanowisku pracy może przekraczać 85 dB(A). W tym przypadku operator powinien zakładać nauszники ochronne i izolację dźwiękową.
31. Zadbaj o to, by wszystkie uchwyty i urządzenia ochronne były zamontowane podczas użytkowania nożyc do żywopłotu.
32. Przed rozpoczęciem pracy sprawdzić, czy w żywopłocie nie znajdują się jakiejś przedmioty, np. druty, itp.

33. Urządzenie nie jest przeznaczone do użytkownika przez osoby (włącznie z dziećmi) z ograniczonymi zdolnościami fizycznymi, sensorycznymi lub umysłowymi lub które mają niewystarczające doświadczenie lub wiedzę do momentu, aż nie zostaną pouczone lub przyuczone do użytkownika urządzenia przez osobę, która jest odpowiedzialna za ich bezpieczeństwo. Uważać na dzieci, żeby nie bawiły się urządzeniem.

Przechowywać niniejsze wskazówki bezpieczeństwa w bezpiecznym miejscu.

⚠ Ryzyka szczątkowe

Maszyna została skonstruowana zgodnie z najnowszym stanem techniki i uznanymi zasadami techniki bezpieczeństwa. Jednak podczas wykonywania prac

- mogą się pojawić poszczególne ryzyka szczątkowe.
- Niebezpieczeństwo obrażeń palców i dłoni ze strony obracającego się narzędzia w przypadku nieprawidłowego prowadzenia.
- Zagrożenie zdrowia spowodowane prądem w przypadku stosowania nieprawidłowych elektrycznych przewodów przyłączeniowych.
- Zagrożenie dla zdrowia w przypadku długich włosów i luźnej odzieży spowodowane nożycami do żywopłotu. Stosować środki ochrony indywidualnej takie jak siatka na włosy i ściśle przylegająca odzież robocza. Ponadto, pomimo wszelkich podjętych kroków, mogą się pojawić ukryte ryzyka szczątkowe.
- Ryzyka szczątkowe można zminimalizować przestrzegając rozdziału „Wskazówki bezpieczeństwa” oraz „Użytkowanie zgodne z przeznaczeniem”, jak i całej instrukcji obsługi.

6. Dane techniczne

Średnica cięcia	15 mm
Regulacja kąta miecza	-90°/0°/+45° (135°)
Długość cięcia	410 mm
Prędkość cięcia maks.	1000 min ⁻¹
Silnik	230 - 240V / 50Hz
Moc znamionowa silnika	0,9 kW
Ciężar nożyc do żywopłotu	5,3 kg

Zastrzega się zmiany techniczne!

Informacja i emisja hałasu mierzona według obowiązujących norm:

Poziom ciśnienia akustycznego $L_{pA} = 90$ dB(A)

Poziom mocy akustycznej $L_{WA} = 105$ dB(A)

Odchylenie $K_{pA} = 3$ dB(A)

Zakładać nauszники ochronne.
Hałas może powodować utratę słuchu.

Wartości całkowite drgań

Wibracja przedniego uchwytu $A_{hv} = 2,72 \text{ m/s}^2$

Wibracja tylnego uchwytu $A_{hv} = 3,05 \text{ m/s}^2$

Odchylenie $K_{PA} = 1,5 \text{ m/s}^2$

Emisję hałasu oraz wibracje należy ograniczyć do minimum!

- Stosować wyłącznie sprawne urządzenia.
- Urządzenie poddawać regularnej konserwacji i czyszczeniu.
- Dostosować metodę pracy do urządzenia.
- Nie przeciążać urządzenia.
- W razie potrzeby oddać urządzenie do przeglądu.
- Gdy urządzenie nie jest używane, powinno być wyłączone.
- Zakładać rękawice

7. Montaż i obsługa

MONTAŻ

Podczas montażu tej maszyny należy postępować zgodnie z instrukcjami montażu.

Zamontować uchwyt przy maszynie (zdj. 3-4)

Otworzyć zamocowanie śrubowe (17). Ustawić uchwyt przedni (11) w żądanej pozycji i zamknąć zamocowanie śrubowe (17). Obracając gałką śrubową, ustalić pozycję uchwytu.

Montaż przedłużki / nożyc do żywopłotu (zdj. 5-6)

Połączyć obie rury. Sprawdzić, czy metalowa kulka (4) i otwór znajdują się w tej samej linii. Wsunąć obie rury razem, aż wał napędowy (3) zazębi się w rurze; w innym przypadku znaleźć właściwą pozycję poprzez obracanie. Wkręcić metalową kulkę (4) w otwór, aż nastąpi zazębienie. Urządzenie wolno stosować wyłącznie, gdy nastąpi zazębienie metalowej kulki. Ustalić pozycję, obracając uchwytem śrubowym (9).

Regulacja kąta (zdj. 7-8)

Aby umieścić nożyce do żywopłotu w żądanej pozycji kątowej, należy pociągnąć do siebie przełącznik (7) i jednocześnie chwycić mechanizm odblokowujący (8). Można teraz ustawić 7 różnych kątów, aby zapewnić optymalne dostosowanie do różnych warunków pracy.

Założyć pas (zdj. 9, 12)

Urządzenie wolno stosować tylko z pasem.

Wyregulować maszynę najpierw w wyłączonym stanie.

- Nałożyć pas.
- Rozkołysać maszynę.

- W normalnej pozycji roboczej narzędzie tnące może jeszcze dotykać podłoża.
- Pasek bezpieczeństwa na pasku
UWAGA! W sytuacjach awaryjnych zakładkę bezpieczeństwa (I) można ściągnąć na pasek. Maszyna natychmiast odłącza się od pasa i spada do podłoża.

Zmienić pozycję uchwytu ręcznego (zdj. 10)

Jeżeli ma zostać zmieniona pozycja uchwytu ręcznego, należy przesunąć przełącznik (13) aż do oporu, jednocześnie można obrócić uchwyt ręczny w jedną z 5 pozycji (-90°, -45°, 0°, 45°, 90°). Po ustawieniu wybranej pozycji zablokować przełącznik suwakowy (13) poprzez jego zluźnienie.

Uruchamianie nożyc do żywopłotu (zdj. 11)

Aby uruchomić urządzenie, należy najpierw uruchomić wyłącznik bezpieczeństwa (14). Dopiero po jego naciśnięciu można uruchomić urządzenie, naciskając dźwignię gazu (15). W celu zatrzymania urządzenia należy zwolnić dźwignię gazu.

8. Wskazówka ostrzegawcza

Praca z nożycami do żywopłotu

- Nożyce do żywopłotu są przeznaczone do cięcia żywopłotów, zarośli i krzewów.
- Trzymać nożyce do żywopłotu obiema rękami, w bezpiecznej odległości od ciała.
- Maksymalna średnica cięcia zależy od rodzaju drewna, jego wieku, zawartości wilgoci i twardości.
- Bardzo grube gałęzie należy przed zastosowaniem nożyc skrócić za pomocą nożyc do gałęzi na odpowiednią długość.
- Dzięki dwustronnym nożom nożyce do żywopłotu mogą być prowadzone do przodu i wstecz, a dzięki ruchom wahadłowym z jednej strony na drugą.
- Najpierw obcinać bok żywopłotu, a dopiero potem górną krawędź.
- Obcinać żywopłot z dołu do góry.
- Obcinać żywopłot w formie trapezowej. Zapobiega to „ogoloceniu” dolnej części żywopłotu ze względu na mniejszy dostęp do światła.
- Poprowadzić przez długość żywopłotu naprężony sznur traserski, jeżeli górna krawędź żywopłotu ma być przycięta równomiernie.
- Jeżeli konieczne jest mocne przycięcie, wykonywać cięcie w kilku podejściach.
- Konieczne usuwać obce przedmioty z żywopłotu (np. drut), ponieważ mogą one uszkodzić ostrza nożyc do żywopłotu.
- Uwaga! Noże poruszają się jeszcze chwilę po wyłączeniu! Nie zatrzymywać noży ręką.

Właściwy okres przycinania:

- Żywopłot liściasty: czerwiec do października
- Żywopłot iglasty: kwiecień do sierpnia
- Szybko rosnący żywopłot: od maja co ok. 6 tygodni

Zwracać uwagę na ptaki wysiadujące jaja w żywopłocie. W takim przypadku przesunąć obcinanie żywopłotu w czasie lub pominąć ten obszar.

Przed każdym rozpoczęciem pracy naoliwić noże i regulator kątowy ekologicznym olejem do smarowania.

Oliwić noże również regularnie podczas pracy.

UWAGA! Oliwienie przeprowadzać tylko przy wyłączonym silniku!

UWAGA! Nieprawidłowe zastosowanie lub użytkowanie niezgodnie z przeznaczeniem może prowadzić do uszkodzenia nożyc do żywopłotu oraz ciężkich obrażeń wskutek odrzucanych części.

Aby zmniejszyć niebezpieczeństwo wypadku, powodowane przez nożyce do żywopłotu, należy przestrzegać następujących punktów:

- Nigdy nie przycinać gałęzi lub drewna o średnicy większej niż 2cm.
- Unikać kontaktu z elementami metalowymi, kamieniami, itp.
- Sprawdzać regularnie nożyce do żywopłotu pod kątem uszkodzeń. Nigdy nie używać uszkodzonych nożyc do żywopłotu.
- W przypadku oznak stępienia nożyc do żywopłotu należy zlecić ich naostrzenie wykwalifikowanemu specjalistcie zgodnie z przepisami. W przypadku oznak niewyważenia należy wymienić nożyce do żywopłotu.

9. Konserwacja

WSKAZÓWKA OSTRZEGAWCZA!

Przed wszelkimi czynnościami przy urządzeniu zawsze odłączać wtyczkę od gniazda zasilania.

Podczas wykonywania wszystkich prac przy i w pobliżu urządzeń tnących należy zawsze nosić rękawice ochronne.

- Sprawdzać urządzenie regularnie przed rozpoczęciem pracy.
- Sprawdzać urządzenie pod kątem prawidłowo zamontowanych i nieuszkodzonych osłon lub urządzeń ochronnych.
- Uchwyty utrzymywać w stanie wolnym od oleju i smaru.
- Naprawę lub wymianę uszkodzonych noży tnących należy zlecać autoryzowanemu serwisowi klienta, przed rozpoczęciem pracy z urządzeniem.

- Po zakończeniu pracy wyczyścić noże tnące miękką szczotką i spryskać lekko cały nóż lekko płynnym olejem ochronnym.
- Nigdy nie zastawiać otworów wentylacyjnych na obudowie silnika i utrzymywać je w czystości.
- Nigdy nie czyścić ani nie spryskiwać urządzenia wodą. Czyścić obudowę silnika tylko wilgotną ściereczką, nie używać żadnych środków czyszczących ani rozpuszczalników! W ten sposób mogłoby dojść do uszkodzenia plastikowych elementów urządzenia. Następnie wysuszyć starannie obudowę silnika.
- Przechowywać maszynę zawsze w dostarczonej osłonie ochronnej.
- Stosować tylko oryginalne akcesoria i części zamienne.
- Używać oleju przyjaznego dla środowiska, nigdy nie używać smaru!

Sprawdzić nożyce do żywopłotu pod kątem widocznych wad:

- luźne zamocowania
- zużyte lub uszkodzone elementy
- wygięte, pęknięte lub uszkodzone urządzenie tnące
- prawidłowo zamontowane i nieuszkodzone osłony
- urządzenia ochronne zużycie, w szczególności poślizg urządzenia tnącego

Uszkodzone lub stępione narzędzia tnące od razu wymieniać, także przy nieznacznych uszkodzeniach.

Części zużywające się

Niektóre elementy ulegają zużyciu nawet przy zgodnym z przeznaczeniem użytkowaniu. Takie elementy należy w zależności od rodzaju i czasu używania regularnie wymieniać. Do tych części należy między innymi narzędzie tnące i talerzyk przytrzymujący.

⚠ OSTRZEŻENIE! Stosować wyłącznie oryginalne części zamienne i akcesoria producenta. W przypadku nieprzestrzegania powyższego może dojść do zmniejszenia wydajności, wystąpienia obrażeń lub wygaśnięcia gwarancji.

Ważna wskazówka dotycząca naprawy:

W przypadku odsyłania urządzenia do naprawy w stacji serwisowej należy pamiętać, aby ze względów bezpieczeństwa zostało ono opróżnione z oleju i benzyny.

Zamawianie części zamiennych

Przy zamawianiu części zamiennych należy podać następujące dane:

- Typ urządzenia
- Numer katalogowy urządzenia

Części zamienne / akcesoria

Dla wymienionych urządzeń tnących można stosować zawsze urządzenie ochronne dostarczone z maszyną

Użytkownik ponosi wyłączną odpowiedzialność za wszelkie szkody wynikające z nieprzestrzegania wskazówek podanych w niniejszej instrukcji użytkowania. Powyższe obowiązuje również dla nieautoryzowanych zmian urządzenia, zastosowania nieautoryzowanych części zamiennych, montażowych, narzędzi roboczych, zastosowania niezgodnego z przeznaczeniem, szkód skutkowych wskutek użytkowania uszkodzonych elementów.

Informacje serwisowe

Należy wziąć pod uwagę, że następujące części tego produktu podlegają normalnemu podczas eksploatacji lub naturalnemu zużyciu bądź że następujące części konieczne są jako materiały eksploatacyjne.

Części zużywające się*: ostrze tnące, szczotki węglowe

* nie zawsze wchodzą w zakres dostawy!

10. Przechowywanie

- Odłączyć nożyce do żywopłotu od zasilania, jeżeli urządzenie nie będzie używane.
- Naoliwić noże, aby zapobiec rdzewieniu.
- Przechowywać urządzenie w miejscu suchym, poza zasięgiem dzieci.
- Jeżeli urządzenie nie jest używane, przechowywać w taki sposób, aby nie zostało uruchomione przez osoby nieupoważnione

OSTRZEŻENIE!

Nie przechowywać urządzenia bez ochrony na wolnym powietrzu lub w otoczeniu wilgotnym.

11. Utylizacja i recykling

Podczas transportu, aby zapobiec uszkodzeniom, urządzenie znajduje się w opakowaniu. Opakowanie to jest surowcem, który można użytkować ponownie lub można przeznaczyć do powtórnego przerobu. Urządzenie oraz jego osprzęt składają się z różnych rodzajów materiałów, jak np. metal i tworzywa sztuczne. Uszkodzone części dostarczyć do punktu utylizacji. Proszę poprosić o informację w sklepie specjalistycznym bądź w placówce samorządu lokalnego.

Zużytego sprzętu nie wolno wyrzucać wraz z odpadami domowymi!



Symbol te5n oznacza, że zgodnie z dyrektywą w sprawie zużytego sprzętu elektrycznego i elektronicznego (2012/19/UE) oraz przepisami krajowymi niniejszego produktu nie wolno utylizować wraz z odpadami domowymi. Produkt ten należy przekazać do przeznaczonego do tego celu punktu zbiórki. Można to zrobić np. poprzez zwrot przy zakupie podobnego produktu lub przekazanie do autoryzowanego punktu zbiórki zajmującego się recyklingiem zużytego sprzętu elektrycznego i elektronicznego. Nieprawidłowe obchodzenie się z użytym sprzętem może mieć negatywny wpływ na środowisko i zdrowie ludzkie ze względu na potencjalnie niebezpieczne materiały, które często znajdują się w zużytym sprzęcie elektrycznym i elektronicznym. Poprzez prawidłową utylizację tego produktu przyczyniają się Państwo także do efektywnego wykorzystania zasobów naturalnych. Informacje dotyczące punktów zbiórki zużytego sprzętu można otrzymać w urzędzie miasta, od podmiotu publicznie-prawnego zajmującego się utylizacją, autoryzowanej jednostki odpowiedzialnej za utylizację zużytego sprzętu elektrycznego i elektronicznego lub w firmie obsługującej wywóz śmieci w Państwa miejscu zamieszkania.

12. Rozwiązywanie problemów

W poniższej tabeli podano oznaki błędów oraz opisano, jakie środki zaradcze zastosować, gdy maszyna nie pracuje prawidłowo. Jeżeli mimo to nie ma możliwości zlokalizowania i usunięcia problemu, należy zwrócić się do warsztatu serwisowego.

Usterka	Możliwa przyczyna	Środek zaradczy
Urządzenie nie uruchamia się.	<ul style="list-style-type: none"> Napięcie zasilające nie jest włączone Przycisk On/Off uszkodzony Zużyte szczotki węglowe Silnik uszkodzony Kabel zasilający uszkodzony 	<ul style="list-style-type: none"> Sprawdzić gniazdo lub zasilanie; jeżeli konieczne, zlecić naprawę autoryzowanemu elektrykowi. Naprawa przez autoryzowane centrum serwisowe Naprawa przez autoryzowane centrum serwisowe Naprawa przez autoryzowane centrum serwisowe Sprawdzić przedłużacz i zlecić jego naprawę, jeśli wymagane.
Urządzenie pracuje z przerwami.	<ul style="list-style-type: none"> Kabel zasilający uszkodzony Połączenia wewnętrzne poluzowały się Przycisk On/Off uszkodzony 	<ul style="list-style-type: none"> Sprawdzić przedłużacz i zlecić jego wymianę, jeśli konieczne. Naprawa przez autoryzowane centrum serwisowe Naprawa przez autoryzowane centrum serwisowe
Niewłaściwa jakość cięcia	<ul style="list-style-type: none"> Noże tnące są stępione 	<ul style="list-style-type: none"> Zlecić ostrzenie noży lub wymienić listwę nożową
Silnik działa, ale przekładnia nie porusza się	<ul style="list-style-type: none"> Napęd jest zablokowany przez grubą gałąź lub inne przedmioty 	<ul style="list-style-type: none"> Natychmiast wyłączyć nożyce do żywopłotu, wyjąć wtyczkę i usunąć blokujący przedmiot
Noże stają się gorące	<ul style="list-style-type: none"> Noże są stępione Noże są uszkodzone Brak smarowania → tarcie 	<ul style="list-style-type: none"> Zlecić ostrzenie noży Zlecić wymianę noży Naoliwić noże

Seadmel olevate sümbolite selgitus

Käesolevas käsiraamatus on sümbolite kasutamise ülesandeks pöörata Teie tähelepanu võimalikele riskidele. Neid saatvatest ohutussümbolitest ja selgitustest tuleb täpselt aru saada. Hoiatused ise ühtki riski ei kõrvalda ega suuda asendada korrektseid meetmeid õnnetuste ärahoidmiseks.

	Lugege enne käikuvõtmist kasutusjuhend ja ohutusjuhised läbi ning pidage neist kinni!
	Hoiatus! Eiramise korral võimalik oht elule, vigastusoht või tööriista kahjustamise oht
	Kasutage kuulmekaitset!
	Kasutage kaitseprille!
	Soovitatakse kanda turvajalatsid!
	Kandke töökindaid!
	Tähelepanu, vigastusoht! Ärge pange oma käsi kunagi nugade lähedusse. Ärge puudutage seadme sisselülitamisel või sellega töötamisel kunagi ühtki nuga.
	Ärge käitage seadet vihmast või niisketes tingimustes. Elektrilöögi oht!
	Toode vastab kehtivatele Euroopa direktiividele.
	Klass II - topeltisolatsioon

	<p>Ärge teostage töötava masina korral puhastus-, remondi- ja hooldustöid. Tõmmake võrgupistik välja.</p>
	<p>Hoiatus allakukkuvate esemete eest</p>
	<p>Garanteeritud helivõimsustase</p>
	<p>Tähelepanu, elektrijuhtmed! Hoidke min 10 m vahemaad ja teiste inimeste suhtes 15 m vahemaad.</p>
<p>⚠ Tähelepanu!</p>	<p>Käesolevas käsitsuskorralduses oleme varustanud Teie ohutust puudutavad kohad selle märgiga.</p>

Sisukord:
Lk:

1.	Sissejuhatus	92
2.	Seadme kirjeldus	92
3.	Tarnekomplekt	92
4.	Sihtotstarbekohane kasutus	93
5.	Tähtsad juhised	93
6.	Tehnilised andmed	96
7.	Ülespanemine ja käsitsemine.....	96
8.	Tööjuhised	97
9.	Hooldus	97
10.	Ladustamine	98
11.	Utiliseerimine ja taaskäitlus	98
12.	Rikete kõrvaldamine	99

1. Sissejuhatus

Tootja:

scheppach

Fabrikation von Holzbearbeitungsmaschinen GmbH
Günzburger Straße 69
D-89335 Ichenhausen

Austatud klient!

Soovime Teile uue seadme meeldivat ja edukat kasutamist.

Juhis:

Kõnealuse seadme tootja ei vastuta kehtiva tootevastutuse seaduse järgi kahjude eest, mis tekivad seadmel või seadme tõttu alljärgnevatel juhtudel:

- asjatundmatul käsitsemisel,
- käsitsemiskorralduse eiramisel,
- remontimisel kolmandate isikute, mittevõlgitatud spetsialistide poolt,
- mitte-originaalosalude paigaldamisel ja nendega vahetamisel,
- mitte sihtotstarbekohasel kasutamisel,
- elektrisüsteemi rivist väljalangemisel elektri-alaeeskirjade ning VDE nõuete 0100, DIN 57113 / VDE0113 eiramisel.

Pidage silmas:

Lugege enne montaaži ja käikuvõtmist kogu kasutusjuhendi tekst läbi.

Käesoleva kasutusjuhendi ülesandeks on hõlbustada tööriista tundmaõppimist ja selle kasutamist vastavalt sihtotstarbekohastele kasutusvõimalustele.

Kasutusjuhend sisaldab tähtsaid juhiseid, kuidas saate tööriistaga ohutult, asjatundlikult ning ökonoomselt töötada, ja kuidas saate vältida ohte, hoida kokku remondikulusid, lühendada seisuaegu ning suurendada tööriista töökindlust ja eluiga.

Lisaks käesolevas kasutusjuhendis esitatud ohutusnõuetele peate tingimata järgima oma riigis tööriista käitamise kohta kehtivaid eeskirju.

Hoidke kasutusjuhendit kilekotis mustuse ja niiskuse eest kaitstult tööriista juures alal. Kõik operaatorid peavad selle enne töö alustamist läbi lugema ja seda hoolikalt järgima. Tööriistaga tohivad töötada ainult isikud, keda on tööriista kasutamise osas instrueeritud ja sellega seonduvast ohtudest teavitatud. Nõutavast miinimumvanusest tuleb kinni pidada.

Peale käesolevas kasutusjuhendis sisalduvate ohutusjuhiste ning Teie riigis puidutöötlusmasinate kohta kehtivate eeskirjade tuleb järgida üldtunnustatud tehnilisi reegleid.

Me ei võta vastutust õnnetuste või kahjude eest, mis tekivad käesoleva juhendi ja ohutusjuhiste eiramisest.

2. Seadme kirjeldus (joon. 1)

1. elektrimootor
2. Torupikendus hekikäärdele
3. Ajamivõll
4. Metallkuul
5. Pikendus
6. Häälestushoob
7. Ümberseadelüliti
8. Lahtilukusti
9. Kruvikäepide
10. Hekikäär
11. Eesmine käepide
12. aas
13. Nihklüliti
14. Ohutuslüliti
15. Gaasihob
16. Tagumine käepide
17. Kruvitav hoidik
18. Rihm

3. Tarnekomplekt

- Avage pakend ja võtke seade ettevaatlikult pakendist välja.
- Eemaldage pakendusmaterjal ja pakendus- ning transpordikindlustused (kui olemas).
- Kontrollige üle, kas tarnekomplekt on terviklik.
- Kontrollige seadet ja tarvikudetaile transpordikahjustuste suhtes. Puuduste korral tuleb kohe kohaletoojat teavitada. Hilisemaid pretensioone ei tunnustata.
- Hoidke pakendit võimaluse korral kuni garantiiaja möödumiseni alal.
- Tutvuge enne kasutamist käsitusjuhendi alusel seadmega.
- Seejärel utiliseerige see palun keskkonnasõbralikult.
- Kasutage tarvikute ja kulu- ning varuosade puhul ainult originaalosi. Varuosi saate oma edasimüüjalt.
- Edastage tellimuste korral meie artiklinumbrid ja seadme tüüp ning ehitusaasta.

⚠ TÄHELEPANU!

Seade ja pakendusmaterjal pole laste mänguasjad! Lapsed ei tohi kilekottide, kilede ja väikedetailidega mängida! Valitseb allaneelamis- ja lämbumisoht!

- Kruvikäepide x3
- Rihm
- Hekikäär
- Pikendus
- Mootorimoodul

4. Sihtotstarbekohane kasutus

Masin vastab kehtivale EÜ masinadirektiivile.

- Enne töö alustamist peavad olema kõik kaitse- ja ohutusseadised masina külge monteeritud.
- Need hekikäärid on ette nähtud pehme, uue kasvanud hekimaterjali lõikamiseks. Need ei sobi okste, tugeva puidu või muu lõikematerjali lõikamiseks.
- Masin on välja töötatud käsitsemiseks ühe isiku poolt.
- Operaator vastutab tööpiirkonnas kolmandate isikute eest.
- Järgige kõiki masinal olevaid ohutus- ja ohujuhiseid.
- Hoidke kõik masinal olevad ohutusjuhised tervikult loetavas seisundis.
- Kasutage masinat ainult tehniliselt laitmatu seisundis ja sihtotstarbekohaselt, ohutus- ning ohuteadlikult ja käitusjuhendit järgides!
- Kõrvaldage viivitamatult eelkõige rikked, mis võivad ohutust halvendada (laske kõrvaldada)!
- Tuleb pidada kinni tootja ohutus-, töö- ja hoolduseeskirjadest ning tehnilistes andmetes esitatud mõõtmetest.
- Tuleb järgida asjakohaseid õnnetuste ennetamise eeskirju ja muid üldtunnustatud ohustehnilisi reegleid.
- Masinat tohivad kasutada, hooldada ja remontida ainult asjatundlikud isikud, kes seda tunnevad ja keda on ohtude osas instrueeritud. Masinal omavoliliselt tehtud muudatused välistavad tootja vastutuse sellest tekkivate kahjude eest.
- Masinat tohib kasutada ainult tootja originaalvarukutega ja originaaltööriistadega.
- Igasugune ulatuslikum kasutus kehtib kui mitte sihtotstarbekohane. Sellest tulenevate kahjude eest tootja ei vastuta, risk lasub ainuüksi kasutajal.
- Hekikääre tohib kasutada ainult hekkide, põõsaste ja puhmaste lõikamiseks. Muuviisiline, kasutuskorralduses mainimata kasutamine võib kääre kahjustada või kasutajat raskesti vigastada ja on seetõttu selgesõnaliselt võimalike kasutusviiside loetelust välistatud.
- Seadet ei tohi kasutada kommerts-, käsitööndus- või tööstuskasutuseks.
- Kui Te pole kindel, kas mingi töötingimus on ohutu või ebaohutu, siis ärge töötage masinaga.

HOIATUSJUHIS! Palun lugege enne seadme käikuvõtmist oma ohutuse huvides käesolev käsiraamat ja ohutusjuhised põhjalikult läbi. Kui anate seadme üle kolmandatele isikutele, siis pange käesolev kasutuskorraldus alati kaasa.

Palun pidage silmas, et meie seadmed pole konstrueeritud kommerts-, käsitööndus- ega tööstuskasutuse jaoks. Me ei võta üle pretensiooniõiguskohustust, kui seadet kasutatakse kommerts-, käsitööndus- või tööstusettevõtetes ning samaväärsetel tegevustel.

Kes et tohi seadet kasutada:

Inimesed, kes ei tunne käsitusjuhendit, lapsed ja alla 16-aastased isikud ning alkoholi, uimastite või ravimite mõju all seisvad, väsinud või haiged isikud.

5. Tähtsad juhised

Üldised ohutusjuhised

△ HOIATUS Lugege kõiki ohutusjuhiseid ja korraldusi. Tegematajätmised ohutusjuhistest ja korraldustest kinnipidamisel võivad elektrilööki, tulekahju ja/või raskeid vigastusi põhjustada.

Hoidke kõiki ohutusjuhiseid ja korraldusi tulevikuks alal.

Ohutusjuhistes kasutatav mõiste “elektritööriist” kehtib võrgukäitusega elektritööriistade (võrgukaabliga) ja akukäitusega elektritööriistade (võrgukaablita) kohta.

1. Ohutus töökohal

- Hoidke oma tööpiirkond puhas ja hästi valgustatud. Korratud või valgustamata tööpiirkonnad võivad õnnetusi põhjustada.
- Ärge töötage elektritööriistaga plahvatusohtlikus ümbruskonnas, milles leidub süttimisohtlikke vedelikke, gaase või tolme. Elektritööriistad tekitavad sädemeid, mis võivad tolmu või aurud põlema süüdata.
- Hoidke lapsed ja teised isikud elektritööriista kasutamise ajal eemal. Tähelepanu kõrvalejuhtimisel võite seadme üle kontrolli kaotada.

2. Elektriohutus

- Elektritööriista ühenduspistik peab pistikupessa sobima. Pistikut ei tohi ühelgi viisil muuta. Ärge kasutage adapterpistikuid koos kaitsemaandusega elektritööriistadega. Muutmata pistikud ja sobivad pistikupesad vähendavad elektrilöögi riski.
- Vältige kehalist kontakti torude, küttesüsteemide, pliitide, külmkappide jms maandatud pindadega. Kui Teie keha on maandatud, siis valitseb kõrgendatud elektrilöögi risk.
- Kaitske elektritööriistu vihma ja märja eest. Vee tungimine elektriseadmesse suurendab elektrilöögi riski.

- Ärge kasutage kaablit valel otstarbel nagu elektritööriista kandmiseks, üles riputamiseks või pistikupesast pistiku väljatõmbamiseks. Kaitske kaablit kuumuse, õli, teravate servade ning liikuvate seadmeosade eest. Kahjustatud või sasisitud kaablid suurendavad elektrilöögi riski.
- Kui töötate elektritööriistaga õues, siis kasutage ainult pikendusjuhtmeid, mis sobivad ka välistingimustesse. Välistingimustesse sobiva pikendusjuhtme kasutamine vähendab elektrilöögi riski.
- Kui elektritööriista käitamist pole võimalik niiskes ümbruskonnas vältida, siis kasutage rikkevoolu-kaitSELÜLITIT. Rikkevoolu-kaitSELÜLITIT kasutamine vähendab elektrilöögi riski.

HOIATUS! Antud elektritööriist tekitab käitamise ajal elektromagnetilise välja. Kõnealune väli võib teatud tingimustel aktiivsete või passiivsete meditsiiniliste implantaatide talitlust halvendada. Vähendamaks tõsiste või surmavate vigastuste ohtu, soovitame me meditsiiniliste implantaatidega isikul arsti ja meditsiinilise implantaadi tootjaga konsulteerida enne, kui elektritööriista käsitletakse.

3. Inimeste ohutus

- Olge tähelepanelik, pidage oma tegevust silmas ja käige töötamisel elektritööriistaga mõistlikult ümber. Ärge kasutage elektritööriista, kui olete väsinud või uimastite, alkoholi või ravimite mõju all. Hetkeline tähelepanematus võib põhjustada elektritööriista kasutamisel tõsiseid vigastusi.
- Kandke isiklikku kaitsevarustust ja alati kaitseprille. Isikliku kaitsevarustuse nagu tolmu maski, libise-miskindlate turvajalatsite, kaitsekiivri või kuulmekaitse kandmine, vastavalt elektritööriista liigile ning kasutusele, vähendab vigastuste riski.
- Vältige ettevaatamatut käikuvõtmist. Veenduge, et elektritööriist on enne voolutoite ja/või aku külgeühendamist, ülesvõtmist või kandmist välja lülitatud. Kui hoiate elektritööriista kandmisel sõrme lülil või ühendate sisselülitatud seadme voolutoitega, siis võib see õnnetusi põhjustada.
- Eemaldage enne elektritööriista sisselülitamist seadistustööriistad ja nutrivõtmed. Pöörleva seadmeosa sisemuses paiknev tööriist või võti võib vigastusi põhjustada.
- Vältige ebaharilikku kehahoiakut. Hoolitsege stabiilse seisuasendi eest ja hoidke alati tasakaalu. Seeläbi saate elektritööriista ootamatutes olukordades paremini kontrollida.
- Kandke sobivat riietust. Ärge kandke avarat riietust ega ehteid. Hoidke juuksed, riietus ja kindad pöörlevatest detailidest eemal. Avar riietus, ehted või pikad juuksed võidakse liikuvate detailide poolt kaasa haarata.

- Kui on võimalik monteerida tolmuimuseadiseid ja tolmu püüdeseadiseid, siis veenduge, et need on külge ühendatud ning neid kasutatakse õigesti. Tolmuimuseüsteemi kasutamine võib vähendada tolmust tingitud ohte.

4. Elektritööriista kasutamine ja käsitlemine

- Ärge koormake seadet üle. Kasutage töötamisel antud töö jaoks ettenähtud elektritööriista. Sobiva elektritööriistaga töötate paremini ja ohutumalt ettenähtud võimsusvahemiku piires.
- Ärge kasutage elektritööriista, mille lüliti on defektne. Elektritööriist, mida ei saa enam sisse või välja lülitada, on ohtlik ning tuleb remondida.
- Tõmmake pistik enne seadme seadistamist, tarvikudetailide vahetamist või seadme ärapanemist pistikupesast välja ja/või eemaldage aku. See ettevaatusmeede vähendab elektritööriista ettevaatamatut käivitumise ohtu.
- Ladustage mittekasutatavaid elektritööriistu lastele kättesaamatult. Ärge laske seadet kasutada inimestel, kes seda ei tunne või pole käesolevaid korraldusi läbi lugenud. Elektritööriistad on ohtlikud, kui neid kasutavad kogematused isikud.
- Hoolitsege elektritööriistade eest hästi. Kontrollige, kas liikuvad detailid talitlevad laitmatult ega kiilu kinni, kas esineb murdunud või kahjustatud detaili nii, et elektritööriista talitlus on piiratud. Laske kahjustatud detailid enne seadme kasutamist remondida. Paljude õnnetuste põhjus peitub halvasti hooldatud elektritööriistades.
- Hoidke oma lõiketööriistad teravad ja puhtad. Hästi hoolitsetud teravate lõikeservadega lõiketööriistad kiiluvad vähem kinni ja neid on lihtsam juhtida.
- Kasutage elektritööriista, tarvikuid, rakendustööriistu jms vastavalt käesolevatele korraldustele. Arvestage seejuures töötingimustega ja teostatava tegevuse iseloomuga. Elektritööriistade kasutamine muudeks kui ettenähtud rakendusteks võib põhjustada ohtlikke olukordi.

5. Teenindus

- Laske elektritööriista remondida ainult kvalifitseeritud erialapersonalil ja ainult originaalvaruosadega. Sellega tagatakse elektritööriista ohutuse säilimine.

Hekikäärde ohutusjuhised

- Hoidke kõik kehaosad lõikenõust eemal. Ärge üritage töötava noa korral lõikematerjali eemaldada või lõigatavat materjali kinni hoida. Eemaldage kinni kiilunud lõikematerjali ainult väljalülitatud seadme korral. Hetkeline tähelepanematus võib põhjustada hekikäärde kasutamisel raskeid vigastusi.

- Kandke hekikääre seisva noa korral käepidemest. Tõmmake helikäärde transportimisel või ladustamisel alati kaitsekate peale. Hoolikas ümberkäimine seadmega vähendab noast tingitud vigastusohutu.
- Hoidke elektritööriista isoleeritud haardepindadest, sest löikenuga võib enda võrgukaabliga kokku puutuda. Löikenoa kokkupuutel pinge all oleva juhtme-ga võivad seadme metallosad pinge alla sattuda ja elektrilööki põhjustada.
- Hoidke kaabel löikepiirkonnast eemal. Tööprotseduuri ajal võib olla kaabel võsas peidus ja võidakse kogemata läbi lõigata.

Ohutusjuhised

Palun lugege ja järgige hoolikalt ohutusjuhiseid ning juhendit!

1. Enne kõiki hekikäärde kallal läbiviidavaid töid ja väärfunktsioonide korral tuleb võrgupistik välja tõmmata, nt
 - kaablikahjustused
 - nugade puhastamine
 - ülekontrollimine rikete korral
 - Puhastamine ja hooldus
 - järelevalveta seismajätmine
2. Masin võib tõsiseid vigastusi põhjustada! Lugege käsitusjuhend masinaga korrektseks ümberkäimiseks, selle ettevalmistamiseks, parandamiseks, käivitamiseks ja seiskamiseks hoolikalt läbi, tutvuge kõigi seadeosadega ning masina asjakohase kasutusega.
3. Hekikääre tohib juhtida ainult mõlema käega.
4. Pöörake hekikäärdega töötamisel tähelepanu kindlale seisule ja kandke tugevaid jalatseid.
5. Ärge lõigake vihma käes või märgi hekke ega jätke seadet õue. Seda ei tohi kasutada senikaua, kuni see on märg.
6. Lõikamisel soovitatakse kanda kaitseprille ja kuulmekaitset.
7. Kandke sobivat tööriietust nagu kindaid, libise-miskindlaid jalatseid ja liibuvat riietust. Kandke pikki juukseid juukseõrgu all.
8. Vältige ebanormaalset kehahoiakut ja hoolitsege kindla seisu eest, eriti redelite ja astmete kasutamisel.
9. Hoidke seadet töö ajal kehast piisaval kaugusel.
10. Pöörake tähelepanu sellele, et inimesed ega loomad ei viibi töö- ega keeramispiirkonnas.
11. Kandke hekikääre ainult juhtkäepidemest.
12. Hoidke kaabel väljaspool löikepiirkonda.
13. Uurige ühendusjuhet enne kasutamist kahjustuste või vananemise ilmingute suhtes.
14. Hekikääre tohib kasutada ainult siis, kui ühendusjuhe on kahjustamata seisundis.
15. Ärge tõmmake võrgupistikut kaablist hoides pistikupesast välja. Ärge kandke seadet kaablist. Vältige kaabli igasugust kahjustamist.
16. Kaitske kaablit kuumuse, rikkuvate vedelike ja teravate servade eest. Vahetage kahjustatud kaabel kohe välja.
17. Lõikeseadise blokeerumisel nt jämedate okste jms tõttu tuleb hekikäärid kohe käigust võtta, võrgupistik välja tõmmata ja alles siis tohib blokaadi põhjuse kõrvaldada.
18. Säilitage seadet kuivas, turvalises ja lastele kättesaamatus kohas.
19. Lõikeseadis tuleb transportimisel ja ladustamisel alati lõikeseadise kaitseks kinni katta.
20. Vältige tööriista ülekoormamist ja valel otstarbel kasutamist, st hekikääre tuleb kasutada ainult hekkide, põõsaste ning puhmaste lõikamiseks.
21. Kasutage ainult juhtmeid ja pisteseadiseid, mis on õues kasutamiseks heaks kiidetud.
 - Ühendusjuhe HO7RN-F 2x1,0 külgevalatud kon-tuurpistikuga.
 - Pikendusjuhe HO7RN-F 3G1,5 veepritsmete eest kaitstud kaitsekontaktipistiku ja kaitsekon-taktliitmikuga.
 - Elektritööriistade käitamisel soovitatakse kasu-tada lekkevoolu-kaitseesadist või rikkevoolu-kait-selülitit vallandusvooluga 30mA või vähem. Kü-sige palun oma elektrispetsialistilt!
22. Hekikääre tuleb regulaarselt asjatundlikult kont-rollida ja hooldada. Vahetage kahjustatud noad välja ainult paarikaupa. Kukkumisest või löögist tingitud kahjustuse korral on asjatundlik ülekont-rollimine vältimatu.
23. Hooldage ja hooldage oma tööriista hoolikalt. Hoidke oma tööriist puhas ja terav, et sellega saaks hästi ning turvaliselt töötada. Järgige ja pi-dage kinni hoolduse ning hoolitsuse juhustest.
24. Põllumajanduslike kutseliitude nõuete kohaselt tohivad elektriliselt käitatavate hekikäärdega töö-tada ainult üle 17-aastased isikud. Täiskasvanute järelevalve all on see lubatud isikutele alates 16 eluaastast.
25. Ärge kasutage masinat kahjustatud või ülemäära-selt ärakulunud lõikeseadisega.
26. Tutvuge ümbrusega ja pöörake tähelepanu või-malikele ohtudele, mida ei pruugi Te mootorimüra tõttu kuulda.
27. Ärge üritage kunagi kasutada ebatäielikku või sellist masinat, millel on teostatud heaks kiitmata muudatus.
28. Hekikäärde kasutamist tuleb vältida, kui lähedu-ses viibivad inimesed, eelkõige lapsed.
29. Lapsed ei tohi hekikääre kasutada.
30. Müraemissioon võib ületada töökohal 85 dB(A). Sel juhul on operaatori jaoks nõutavad heli- ja kuulmekaitsemeetmed.
31. Hoolitsege hekikäärde kasutamisel alati selle eest, et kõik käepidemed ja kaitseesadised on paigaldatud.
32. Otsige enne tööd hekk peidetud objektide nagu nt traatide jms suhtes läbi.

33. Antud seade pole ette nähtud kasutamiseks piiratud füüsiliste, sensorsete või vaimsete võimete, puudulike kogemuste ja/või puudulike teadmiste-ga isikute poolt (kaasa arvatud lapsed), kui nad just ei viibi nende ohutuse eest vastutava isiku järelevalve all ega saa temalt seadme kasutamise kohta korraldusi. Laste järele tuleb vaadata tege-maks kindlaks, et nad seadmega ei mängi.

Hoidke ohutusjuhised korralikult alles.

⚠ Jääkriskid

Masin on ehitatud tehnika arengutaseme ja tunnusta-tud ohustustehniliste reeglite kohaselt. Siiski võib töö-tamisel esineda üksikuid jääkriske.

- Sõrmede ja käte vigastamise oht töötava tööriista tõttu asjatundmatul juhtimisel.
- Ohustamine voolu tõttu nõuetele mittevastavate elektriühendusjuhtmete kasutamisel.
- Tervise ohustamine hekikäärde tõttu pikkade juus-te ja avara riietuse korral. Kandke isiklikku kaitse-varustust nagu juuksevärki ja liibuvat tööriietust.
- Peale selle võivad kõigist tarvitusele võetud abi-nõudest hoolimata valitseda mitte silmnähtavad jääkriskid.
- Jääkriske saab minimeerida, kui järgitakse "Ohu-tusjuhiseid" ja "Sihtotstarbekohast kasutust" ning käsitsemiskorraldust tervikuna.

6. Tehnilised andmed

Lõikeläbimõõt	15 mm
Mõõga nurga seadmine	-90°/0°/+45° (135°)
Lõikepikkus	410 mm
Lõikekiirus max	1000 min ⁻¹
Mootor	230 - 240V / 50Hz
Mootori nimivõimsus	0,9 kW
Kaal hekikäärdega	5,3 kg

Õigus tehnilisteks muudatusteks reserveeritud!

Müraemissiooni informatsiooni mõõdeti asjaomaste normide järgi:

Helirõhk $L_{pA} = 90 \text{ dB(A)}$

Helivõimsus $L_{WA} = 105 \text{ dB(A)}$

Mõõtemääramatus $K_{pA} = 3 \text{ dB(A)}$

Kandke kuulmekaitset.

Müra toime võib põhjustada kuulmiskadu.

Vibratsioon:

Hekikäärde: $A_{nv} = \text{ees } 2,75 \text{ m/s}^2$

taga $3,05 \text{ m/s}^2$

Mõõtemääramatus $K_{pA} = 1,5 \text{ m/s}^2$

Piirake müra teke ja vibratsioon miinimumile!

- Kasutage ainult laitmatuid seadmeid.
- Hooldage ja puhastage seadet regulaarselt.
- Kohandage oma töötamisviisi seadmele.
- Ärge koormake seadet üle.
- Laske seade vajaduse korral üle kontrollida.
- Lülitage seade välja, kui seda ei kasutata.
- Kandke kindaid.

7. Ülespanemine ja käsitsemine

MONTAAŽ

Palun järgige kõnealuse masina kokkupanemisel esi-tatud montaažikorraldusi.

Käepideme monteerimine masina külge

(joon. 3-4)

Avage kruvitav hoidik (17). Seadke eesmine käepide (11) soovitud positsiooni ja sulgege kruvitav hoidik (17). Fikseerige kruvikäepideme pööramisega käepi-deme positsioon.

Pikenduse / hekikäärde montaaž (joon. 5-6)

Pistke mõlemad torud kokku. Vaadake, et metallkuul (4) ja ava asuvad ühel joonel. Lükake mõlemad toru-sid kokku, kuni ajamivõlli (3) torus fikseerub; kui see pole nii, siis leiate pöörates sobiva positsiooni. Palun pöörake seejärel metallkuuli (4) ava suhtes, kuni ka see fikseerub. Seadet tohib käitada ainult siis, kui me-tallkuul on fikseerunud. Seejärel fikseerige positsioon kruvikäepidet (9) pöörates.

Nurga seadmine (joon. 7-8)

Hekikäärde seadmiseks soovitud nurgapositsiooni peate ümberseadelüliti (7) enda poole tõmbama ja samaaegselt peate lahtilukustist (8) kinni haarama. Nüüd saate seadistada 7 erinevat nurka, et saaks op-timaalselt erinevatele töösuhetele sobituda.

Paigaldage rihm. (joon. 9, 12)

Seadet tuleb kasutada koos kanderihmaga.

Balansseerige masin esmalt väljalülitatud seisundis välja.

- Pange kanderihm peale.
- Laske masinal välja pendeldada.
- Lõiketööriist tohib normaalse tööhoiaku korral veel vaevalt maapinda puudutada.
- Ohutusaas kanderihmal
TÄHELEPANU! Hädajuhtumil saab kanderihmal ohutusaasa (I) tõmmata. Masin vabaneb siis kohe kanderihma küljest ja kukub maapinnale.

Käepideme positsiooni muutmine (joon. 10)

Kui soovite muuta käepideme positsiooni, siis lüka-ke lüliti (13) lõpuni ja samaaegselt saate käepidet 5 erinevasse positsiooni (-90°, -45°, 0°, 45°, 90°) pöö-rata. Kui olete seadistanud soovitud positsiooni, siis fikseerige nihklüliti (13) seda lahti lastes.

Hekikäärde käivitamine (joon. 11)

Seadme käivitamiseks peate vajutama esmalt ohutslüliti (14). Alles selle vajutamise järel saate seadme gaasihoova (15) vajutamise käivitada. Laske seadme seiskamiseks gaasihoob lahti.

8. Tööjuhised

Töötamine hekkäärdega

- Hekikäärid sobivad hekkide, põõsaste ja puhmaste lõikamiseks.
- Hoidke hekkääre mõlema käega oma kehast ohutus kauguses.
- Maksimaalne lõikeläbimõõt sõltub puiduliigist, puidu vanusest, niiskusesisaldusest ja kõvadusest.
- Lühendage seetõttu väga jämedad oksaharud enne heki lõikamist oksakäärdega vastavale pikkusele.
- Hekikääre saab kahepoolsete nugade tõttu edaspidi ja tagurpidi või pendelliigutustega ühelt küljelt teisele juhtida.
- Lõigake esmalt heki küljed ja alles siis ülaseru.
- Lõigake hekki altpoolt ülespoole.
- Lõigake hekk trapetsikujuliseks. See takistab heki alumise piirkonna paljanemist valgusepuuduse tõttu.
- Pingutage heki pikkuses joondusnõör, kui soovite heki ülaseru ühtlaselt kärpida.
- Lõigake mitme töökäiguga, kui tuleb tugevasti tagasi lõigata.
- Eemaldage tingimata hekist võõrosad (nt traat), sest need võivad hekkäärde nuge kahjustada.
- Tähelepanu! Noad talitlevad järele! Ärge pidurdage nuge käega.

Õige ajahetk lõikamiseks:

- Lehtpuuhekk: juuni ja oktoober
- Okaspuuhekk: aprill ja august
- Kiiresti kasvav hekk: alates maist u iga 6 nädala järel

Pöörake tähelepanu hekis pesitsevatele lindudele. Lükake siis heki lõikamist edasi või jätke see piirkond vahele.

Õlitage nuge ja nurgaseadurit iga kord enne töö algust keskkonnasõbraliku määrdõliga.

Õlitage regulaarselt ka töö ajal.

TÄHELEPANU! Õlitage ainult seisatud mootoriga!

TÄHELEPANU! Vale kasutamine ja kuritarvitamine võib hekkääre kahjustada ning eemalepaisatavate osade tõttu raskeid vigastusi põhjustada.

Järgige hekkäärdest tingitud õnnetusohu vähendamiseks järgmisi punkte:

- Ärge lõigake põõsaid või puid läbimõõduga üle 2 cm.

- Vältige kokkupuudet metallist kehadega, kividega jms.
- Kontrollige hekkääre regulaarselt kahjustuste suhtes. Ärge kasutage kahjustatud hekkääre kunagi edasi.
- Märगतaval nürinemisel tuleb lasta hekkäärid kvalifitseeritud spetsialistil eeskirja järgi teritada. Märगतava viskumise korral tuleb hekkäärid välja vahetada.

9. Hooldus

HOIATUSJUHIS!

Võtke enne kõiki töid seadmel võrgupistik pistikupeasast välja.

Kandke kõigil töödel lõiketööriistade kallal ja juures alati kaitsekindaid.

- Kontrollige seadet regulaarselt enne töö algust.
- Heaks kiidetud klienditeenindus peab kahjustatud lõikenoad remontima või välja vahetama, enne kui seadmega tohib töötada.
- Puhastage lõikenuge iga kord pärast tööd pehme harjaga ja pihustage õhuke kiht vedelat kaitseõli kogu noale.
- Hoidke mootorikorpuse ventilatsioonivad alati puhtad ja vabad.
- Ärge puhastage seadet ega pihustage sellele kunagi vett. Puhastage mootorikorpust ainult niiske lapiga ja ärge kasutage kunagi puhastusvahendit või lahustit! Seetõttu võivad seadme plastosad kahjustada saada. Kuivatage lõpuks mootorikorpuse hoolikalt.
- Säilitage masinat alati kaasapandud kaitseümbrises.
- Kasutage ainult originaalvaruosi ja -varuosi.

Kontrollige hekkääre ilmsete puuduste suhtes nagu:

- lahtised kinnitused
- kulunud või kahjustatud detailid
- paindunud, murdunud või kahjustatud lõikeseadis
- õigesti monteeritud ja korras katted või kaitseesadised
- kulumine, eelkõige lõikeseadise liugelõtk

Vahetage kahjustunud või nürid lõiketööriistad kohe välja, ka väheste kahjustuste korral.

Kuluosad

Ka sihtotstarbekohase kasutuse korral alluvad mõned detailid normaalsele kulumisele. Neid tuleb olenevalt kasutamise liigist ja kestusest regulaarselt asendada. Nende osade hulka kuuluvad muuhulgas lõiketööriist ja hoidetaldrik.

⚠ HOIATUS! Kasutage ainult tootja originaalvaru- ja varvuosi. Eiramise korral võib jõudlus väheneda, vigastused tekkida ja garantii kehtivuse kaotada.

Tähtis juhised remondi korral:

Palun pidage seadme remondiks tagasitarnimisel silmas, et seade tuleb saata ohutusosalastel põhjustel teenindusjaama õli- ja bensiinivabalt.

Varuosade tellimine

Varuosade tellimisel tuleks edastada järgmised andmed:

- seadme tüüp
- seadme artiklinumber

Varuosad / tarvikud

Siin üles loetletud lõikemehhanisme saate alati kasutada koos masinaga tarnitud kaitseseadiselega. Kõigi kahjude eest, mis tekivad käesolevas kasutusjuhendis esitatud juhiste eiramise tõttu, vastutab kasutaja ise.

See kehtib ka volitamata muudatuste kohta seadmel, volitamata varuosade, paigaldusosade, tööriistade, liigivõõra ja mitte sihtotstarbekohase kasutuse ning defektsete detailide kasutamise järgkahjude kohta.

Teenindus-informatsioon

Tuleb silmas pidada, et antud toote puhul vajatakse kasutusalaalsele või loomulikule kulumisele alluvaid või kulumaterjalidena järgmisi osi.

Kuluosad*: süsiharjad, lõikemehhanism

* ei sisaldu tingimata tarnekomplektis!

10. Ladustamine

- Lahutage hekikäärid vooluvarustusest, kui seadet ei kasutata.
- Õlitage noad rooste vältimiseks sisse.
- Ladustage seade kuivas kohas lastele kättesaamatul viisil.
- Kui seadet ei kasutata, hoidke seda nii, et volitamata isikud ei saaks seda käivitada.

HOIATUS!

Ärge hoidke seadet kaitsmata väljaspool või niiskes keskkonnas.

11. Utiliseerimine ja taaskäitlus

Seade paikneb pakendis, et transpordikahjustusi vältida. Pakend on toorainest ja seega taaskasutatav või saab selle tooraineringlusse tagasi suunata.

Seade ja selle tarvikud koosnevad erinevatest materjalidest nagu nt metallist ning plastmassidest. Suunake defektsed detailid erijäätmete utiliseerimisse. Küsige erialakauplusest või vallavalitsusest järele!

Vanad seadmed ei kuulu olmeprügisse!



Sümbol viitab sellele, et antud toodet ei tohi kasutada elektri- ja elektroonikaseadmete direktiivi (2012/19/EL) ning siseriiklike seaduste kohaselt utiliseerida koos olmeprügiga.

Kõnealune toode tuleb selleks ettenähtud kogumispunktis ära anda. See võib toimuda nt tagastamisega sarnase toote ostmisel või kasutatud elektri- ja elektroonikaseadmeid taaskäitlevas pädevas kogumispunktis äraandmisega. Asjatundmatu ümberkäimine kasutatud seadmetega võib potentsiaalselt ohtlike ainete tõttu, nagu need sageli kasutatud elektri- ja elektroonikaseadmetes sisalduvad, keskkonnale ning inimeste tervisele negatiivset mõju avaldada. Lisaks annate toote asjakohase utiliseerimisega oma panuse loodusressursside efektiivsesse kasutusse. Kasutatud seadmete kogumispunktide kohta saate informatsiooni kohalikust linnavalitsusest, avalik-õiguslikest utiliseerimisasutustest, kasutatud elektri- ja elektroonikaseadmetega utiliseerimisega tegelevatest asutustest või oma prügiveoettevõttest.









12. Rikete kõrvaldamine

Järgmine tabel näitab vigade sümptomeid ja kirjeldab nende kõrvaldamise abinõusid, kui Teie masin ei tööta ükskord õigesti. Kui Te ei suuda probleemi selle abil lokaliseerida ja kõrvaldada, siis pöörduge teenindustöökotta.

Rike	Võimalik põhjus	Abinõu
Seade ei käivitu.	<ul style="list-style-type: none"> Võrgupinge pole sisse lülitatud On/Off lüliti defektne Ärakulunud süsiharjad Mootor defektne Elektrikaabel on kahjustatud 	<ul style="list-style-type: none"> Kontrollige pistikupesa ja vooluvarustust, vajaduse korral korraldage remont tunnustatud elektrikü juures. Remont volitatud teeninduskeskuses Remont volitatud teeninduskeskuses Remont volitatud teeninduskeskuses Kontrollige pikenduskaablit ja laske see vajaduse korral remontida.
Seade töötab katkestustega.	<ul style="list-style-type: none"> Elektrikaabel on kahjustatud Seesasetsevad ühendused on lahti On/Off lüliti defektne 	<ul style="list-style-type: none"> Kontrollige pikenduskaablit ja laske see vajaduse korral remontida. Remont volitatud teeninduskeskuses Remont volitatud teeninduskeskuses
Halb lõikekvaliteet	<ul style="list-style-type: none"> Lõikenoad on nürid 	<ul style="list-style-type: none"> Laske noad teritada või noaliist välja vahetada
Mootor töötab, aga reduktor ei liigu	<ul style="list-style-type: none"> Ajam on jämeda oksa või muude objektide tõttu blokeeritud 	<ul style="list-style-type: none"> Lülitage hekikäädid kohe välja, tõmmake pistikupesast välja ja eemaldage blokeeriv objekt

Simbolių ant įrenginio aiškinimas

Šiame žinyne naudojami simboliai turi atkreipti Jūsų dėmesį į galimą riziką. Saugos simboliai ir juos lydintys paaiškinimai turi būti tiksliai suprasti. Patys įspėjimai rizikos nepašalina ir negali pakeisti tinkamų nelaimingų atsitikimų prevencijos priemonių.

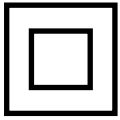
	Prieš eksploatacijos pradžią perskaitykite naudojimo instrukciją ir saugos nurodymus bei jų laikykitės!
	Įspėjimas! Nesilaikant nurodymų, kyla pavojus gyvybei, pavojus susižaloti arba apgadinti įrankį
	Naudokite klausos apsaugą!
	Dėvėkite apsauginius akinius!
	Rekomenduojama avėti apsauginius batus!
	Mūvėkite darbines pirštines!
	Dėmesio: pavojus susižaloti! Niekada nekiškite rankų artyn peilių. Įjungdami arba dirbdami su įrenginiu, niekada nelieskite peilio.
	Neeksploatuokite įrenginio lyjant lietui arba drėgnose sąlygose. Elektros smūgio pavojus!
	Gaminys atitinka galiojančias Europos direktyvas.
	II klasė – dviguba izoliacija

	<p>Veikiant mašinai, neatlikite valymo, remonto ir techninės priežiūros darbų. Ištraukite tinklo kištuką.</p>
	<p>Įspėjimas dėl krentančių daiktų</p>
	<p>Garantuotasis garso galios lygis</p>
	<p>Dėmesio dėl elektros laidų! Laikykites ne mažesnio nei 10 m atstumo ir 15 m iki kitų asmenų</p>
<p>⚠ Dėmesio!</p>	<p>Šiuose naudojimo nurodymuose su Jūsų sauga susijusias vietas mes pažymėjome šiuo ženklu.</p>

Turinys:
Puslapis:

1.	Įvadas	103
2.	Įrenginio aprašymas	103
3.	Komplektacija	103
4.	Naudojimas pagal paskirtį	104
5.	Svarbios nuorodos	104
6.	Techniniai duomenys	107
7.	Montavimas ir valdymas	107
8.	Darbo principas	108
9.	Techninė priežiūra	108
10.	Laikymas	109
11.	Utilizavimas ir pakartotinis atgavimas	109
12.	Sutrikimų šalinimas	110

1. Įvadas

Gamintojas: scheppach

Fabrikation von Holzbearbeitungsmaschinen GmbH
Günzburger Straße 69
D-89335 Ichenhausen

Gerbiamas kliente,

mes linkime Jums daug džiaugsmo ir didelės sėkmės dirbant su nauju įrenginiu.

Nuoroda:

Pagal galiojantį Atsakomybės už gaminį įstatymą šio įrenginio gamintojas neatsako už žalą, kuri atsiranda šiame įrenginyje arba dėl jo:

- netinkamai naudojant,
- nesilaikant naudojimo instrukcijos,
- remontuojant tretiesiems asmenims, neįgaliotiems specialistams,
- montuojant ir keičiant neoriginalias atsargines dalis,
- naudojant ne pagal paskirtį.
- sugedus elektros įrangai, nesilaikant elektrai keliamai reikalavimų ir VDE nuostatų 0100, DIN 57113 / VDE0113.

Atkreipkite dėmesį:

Prieš montuodami ir pradėdami eksploatuoti perskaitykite visą naudojimo instrukcijos tekstą.

Ši naudojimo instrukcija turi Jums palengvinti susipažinti su Jūsų įrankiu ir jo naudojimo pagal paskirtį galimybėmis.

Naudojimo instrukcijoje pateikiami nurodymai, kaip su elektriniu įrankiu dirbti saugiai, tinkamai ir ekologiškai bei kaip išvengti pavojų, sutaupyti remonto išlaidų, sutrumpinti įrankio prastovos laikus bei padidinti patikimumą ir pailginti eksploatavimo trukmę.

Be šioje naudojimo instrukcijoje pateiktų saugos nuostatų, būtinai privalote laikytis įrankio eksploatavimui galiojančių taisyklių.

Laikykite naudojimo instrukciją plastikiniame maišelyje, apsaugoję nuo purvo ir drėgmės prie įrankio. Prieš pradėdami dirbti, visi operatoriai ją privalo perskaityti ir jos atidžiai laikytis. Prie įrankio leidžiama dirbti tik asmenims, instrukuotiems, kaip jį naudoti ir informuotiems apie su tuo susijusius pavojus. Būtina laikytis reikalaujamo amžiaus cenzo.

Be šioje naudojimo instrukcijoje pateiktų saugos nurodymų ir specialių Jūsų šalies reikalavimų, būtina laikytis medžio apdirbimo mašinų eksploatavimui visuotinai pripažintų technikos taisyklių.

Mes neatsakome už nelaimingus atsitikimus arba pažeidimus, atsiradusius nesilaikant šios instrukcijos ir saugos nurodymų.

2. Įrenginio aprašymas (1 pav.)

1. Elektros variklis
2. Gyvatvorių žirklių vamzdinis ilginamasis elementas
3. Pavaros velenas
4. Metalinis rutuliukas
5. Pailginimas
6. Reguliavimo svirtis
7. Perkėlimo jungiklis
8. Atsklendimo įtaisas
9. Įsukama rankena
10. Gyvatvorių žirklys
11. Priekinė rankena
12. Plokštelė
13. Slankusis jungiklis
14. Saugos jungiklis
15. Akceleratoriaus rankinio valdymo rankenėlė
16. Galinė rankena
17. Įsukamas laikiklis
18. Diržas

3. Komplektacija

- Atidarykite pakuotę ir atsargiai išimkite iš jos įrenginį.
- Nuimkite pakavimo medžiagą ir ištraukite pakavimo / transportavimo fiksatorius (jei yra).
- Patikrinkite, ar komplekte viskas yra.
- Patikrinkite įrenginį ir priedus, ar transportuojant jie nebuvo pažeisti. Reklamacijų atveju nedelsdami informuokite tiekėją. Vėliau reklamacijos nebus pripažintos.
- Jei įmanoma, saugokite pakuotę, kol nepasibaigs garantinis laikotarpis.
- Prieš naudodami, pagal naudojimo instrukciją susipažinkite su įrenginiu.
- Po to juos utilizuokite, tausodami aplinką!
- Priedams bei greitai susidėvinčioms ir atsarginėms dalims naudokite tik originalias dalis. Atsarginių dalių įsigysite iš savo prekybos atstovo.
- Užsakydami nurodykite mūsų gaminių numerius bei įrenginio tipą ir pagaminimo metus.

⚠ DĖMESIO!

Įrenginys ir pakavimo medžiagos nėra vaikų žaislas! Vaikams draudžiama žaisti su plastikiniais maišeliais, plėvelėmis ir mažomis dalimis! Pavojus praryti ir uždusti!

- Įsukamos rankenos x3
- Diržas
- Gyvatvorių žirklys
- Pailginimas
- Variklio mazgas

4. Naudojimas pagal paskirtį

Mašina atitinka galiojančią EB Mašinų direktyvą.

- Prieš pradėdant dirbti, reikia sumontuoti visus mašinos apsauginius ir saugos įtaisus.
- Gyvatvorių žirklys skirtas minkštai, naujai išaugusiai gyvatvorių medžiagai karpyti. Jos neskirtos šakoms, kietai medienai arba kitoms karpomos medžiagoms karpyti.
- Mašina sukonstruota valdyti vienam asmeniui.
- Darbo zonoje operatorius yra atsakingas už trečiuosius asmenis.
- Laikykitės visų saugos ir pavojų nuorodų ant mašinos.
- Ant mašinos turi būti visos saugos ir pavojų nuorodos bei jos turi būti įskaitomos.
- Naudokite tik techniškai nepriekiaštingos būklės mašiną ir tik pagal paskirtį, atsižvelgdami į saugą ir pavojus bei laikydamiesi eksploatavimo instrukcijos!
- Ypač nedelsdami pašalinkite (paveskite pašalinti) sutrikimus, galinčius paveikti saugą!
- Laikykitės gamintojo saugos, darbo ir techninės priežiūros reikalavimų bei techniniuose duomenyse nurodytų matmenų.
- Būtinai laikykitės galiojančių nelaimingų atsitikimų prevencijos taisyklių ir kitų, visuotinai pripažintų saugumo technikos taisyklių.
- Mašiną leidžiama naudoti, techniškai prižiūrėti arba remontuoti tik kvalifikuotiems asmenims, kurie yra su tuo susipažinę ir informuoti apie pavojus. Atlikus savavališkas mašinos modifikacijas, už su tuo susijusią žalą gamintojas neatsako.
- Mašiną leidžiama naudoti tik su originaliais gamintojo priedais ir įrankiais.
- Bet koks kitoks naudojimas laikomas ne pagal paskirtį. Už dėl to patirtą žalą gamintojas neatsako. Rizika tenka vien tik naudotojui.
- Gyvatvorių žirkles galima naudoti tik gyvatvorėms ir krūmams karpyti. Dėl kitokio, šioje naudojimo instrukcijoje nenurodyto naudojimo gali būti pažeistos žirklys arba sunkiai sužalotas naudotojas, todėl neįtraukiamas į galimų naudojamų sąrašą.
- Įrenginys nėra skirtas naudoti komerciniams, amatiniams arba pramoniniams tikslams.
- Jei nesate tikri, ar darbo sąlygos yra saugios, ar nesaugios, su mašina nedirbkite.

ĮSPĖJAMOJI NUORODA! Prieš pradėdami eksploatuoti įrenginį, savo pačių saugumui užtikrinti atidžiai perskaitykite šį žinyną ir bendrąsias saugos nuorodas. Kai įrenginį perleidžiate tretiesiems asmenims, visada pridėkite šią naudojimo instrukciją.

Atkreipkite dėmesį į tai, kad mūsų įrenginiai nėra skirti naudoti komerciniams, amatiniams arba pramoniniams tikslams. Mes neteikiama garantijos, kai prietaisas naudojamas komercinėse, amatininkų arba pramoninėse įmonėse arba panašioms darbams.

Kas negalima naudotis įrenginiu:

Asmenys, kurie nėra susipažinę su naudojimo instrukcija, jaunesni nei 16 metų vaikai ir alkoholio, narkotikų, medikamentų veikiami, pavargę arba sergantys asmenys.

5. Svarbios nuorodos

Bendrieji saugos nurodymai

⚠ ĮSPĖJIMAS Perskaitykite visas saugos nuorodas ir nurodymus. Netinkamai laikantis saugos nuorodų ir nurodymų, galima patirti elektros šoką, gali kilti gaisras ir (arba) galima sunkiai susižaloti.

Išsaugokite visus saugos nurodymus ir instrukcijas ateičiai.

Saugos nuorodose naudojama sąvoka „Elektrinis įrankis“ susijusi su iš tinklo veikiančiais elektriniais įrankiais (su tinklo laidu) ir akumuliatoriniais elektriniais įrankiais (be tinklo laido).

1. Sauga darbo vietoje

- Jūsų darbo zona turi būti švari ir gerai apšviesta. Jei darbo zonos netvarkingos ir neapšviestos, gali įvykti nelaimingų atsitikimų.
- Nedirbkite su elektriniu įrankiu potencialiai sprogiame atmosferoje, kurioje yra degių skysčių, dujų arba dulkių. Elektriniai įrankiai skleidžia kibirkštis, kurios gali uždegti dulkes arba garus.
- Naudodami elektrinį įrankį, paprašykite, kad vaikai ir kiti asmenys, laikytųsi atstumo. Nukreipus dėmesį, įrenginys gali tapti nevaldomas.

2. Elektros įrangos sauga

- Elektrinio įrankio prijungimo kištukas turi tilpti į kištukinį lizdą. Jokiu būdu kištuko nemonifikuokite. Nenaudokite adapterinių kištukų kartu su įžemintais elektriniais įrankiais. Esant nemonifikuotiems kištukams ir tinkamiems kištukiniams lizdams, mažėja elektros šoko pavojus.
- Venkite kūno sąlyčio su įžemintais paviršiais, pvz., vamzdžiais, šildytuvais, viryklėmis ir šaldytuvais. Kai Jūsų kūnas įžemintas, kyla didesnis elektros šoko pavojus.
- Saugokite elektrinius įrankius nuo lietaus arba drėgmės. Patekus į elektrinį įrenginį vandens, didėja elektros smūgio pavojus.

- Nenaudokite laido, norėdami už jo nešti ar pakabinti elektrinį įrankį arba iš kištukinio lizdo ištraukti kištuką. Saugokite laidą nuo karščio, alyvos, aštrių briaunų arba judančių įrenginio dalių. Dėl pažeistų arba susipynusių laidų kyla didesnis elektros šoko pavojus.
- Kai su elektriniu įrankiu dirbate lauke, naudokite tik išorinei sričiai skirtus ilginamuosius kabelius. Naudojant išorinei sričiai tinkamą ilginamąjį laidą, sumažėja elektros smūgio rizika.
- Jeigu elektrinio įrankio eksploatavimas drėgnoje aplinkoje yra neišvengiamas, naudokite apsauginį nebalanso srovės jungiklį. Naudojant apsauginį nuotėkio srovės jungiklį, mažėja elektros smūgio pavojus.

ĮSPĖJIMAS! Eksploatuojant šis elektrinis įrankis sudaro elektromagnetinį lauką. Tam tikromis aplinkybėmis šis laukas gali veikti aktyvius arba pasyvius medicininius implantus. Norint sumažinti rimtų arba mirtinų sužalojimų pavojų, prieš naudojant elektrinį įtaisą, asmenims su mediciniais implantais rekomenduojame pasikonsultuoti su savo gydytoju arba medicininių implantų gamintoju.

3. Asmenų sauga

- Dirbdami su elektriniu įrankiu, būkite atidūs ir galvokite apie tai, ką darote. Nenaudokite elektrinio įrankio, kai esate pavargę arba veikiami narkotinių medžiagų, alkoholio arba medikamentų. Jei naudodami elektrinį įrankį būsite neatidūs, galite rimtai susižaloti.
- Naudokite asmenines apsaugines priemones ir visada užsidėkite apsauginius akinius.
- Naudojant asmenines apsaugines priemones, pvz., kaukę nuo dulkių, neslidžius apsauginius batus, apsauginį šalną arba klausos apsaugą, priklausomai nuo elektrinio įrankio tipo ir naudojimo būdo, mažėja rizika susižaloti.
- Stenkitės nepradėti eksploatuoti neplanuotai. Prieš prijungdami elektros srovės tiekimą ir (arba) akumuliatorių, įsitikinkite, kad elektrinis įrankis išjungtas. Jei nešdami elektrinį įrankį laikote pirštą ant elektrinio įrankio arba prie elektros srovės tinklo jungiate įjungtą įrenginį, gali įvykti nelaimingų atsitikimų.
- Prieš įjungdami elektrinį įrankį, pašalinkite nustatymo įrankius arba atsuktuvą. Įrankis arba raktas, kuris yra besisukančioje įrenginio dalyje, gali sužaloti.
- Venkite nestandartinės kūno laikysenos. Stovėkite stabiliai ir visada išlaikykite pusiausvyrą. Taip elektrinį įrankį galėsite geriau kontroliuoti netikėtose situacijose.
- Vilkėkite tinkamus drabužius. Nevilkėkite plačių drabužių ir nusiimkite papuošalus. Saugokite, kad plaukai, drabužiai ir pirštinės nepatektų arti judančių dalių. Laisvus drabužius, papuošalus arba ilgus plaukus gali pagriebti dalys.

- Jei galima sumontuoti dulkių išsiurbimo ir surinkimo įtaisus, įsitikinkite, kad jie yra prijungti ir tinkamai naudojami. Naudojant dulkių nusiurbimo įtaisą, galima sumažinti dulkių keliamus pavojus.

4. Elektrinio įrankio naudojimas ir elgsena su juo

- Neperkraukite įrenginio. Savo darbui naudokite tam skirtą elektrinį įrankį. Su tinkamu elektriniu įrankiu nurodytame galios diapazone dirbsite geriau ir saugiau.
- Nenaudokite elektrinio įrankio, kurio jungiklis sugedęs. Elektrinis įrankis, kuris nebeįsijungia arba nebeįsijungia, yra pavojingas ir jį reikia sutaisyti.
- Prieš nustatydami įrenginį, keisdami priedus arba prieš padėdami įrenginį į šalį, ištraukite kištuką iš kištukinio lizdo ir (arba) pašalinkite akumuliatorių. Ši atsargumo priemonė saugo nuo neplanuoto elektrinio įrankio paleidimo.
- Laikykite nenaudojamus elektrinius įrankius vaikams nepasiekiamoje vietoje. Neleiskite įrenginiu naudotis asmenims, kurie su šiuo įrenginiu nėra susipažinę arba neperskaitė šių nurodymų. Elektriniai įrankiai yra pavojingi, kai juos naudoja nepatyrę asmenys.
- Kruopščiai prižiūrėkite elektrinius įrankius. Patikrinkite, ar judančios dalys nepriekaištingai veikia ir nestringa, ar dalys nelūžusios ir nepažeistos, kad būtų neigiamai veikiamas elektrinio įrankio veikimas. Prieš naudodami įrenginį, pažeistas dalis patikėkite suremontuoti. Daug nelaimingų atsitikimų įvyksta dėl blogai techniškai prižiūrimų elektrinių įrankių.
- Stebėkite, kad Jūsų pjaustytuvai būtų aštrūs ir švarūs. Kruopščiai prižiūrėti pjaustytuvai su aštriomis pjovimo briaunomis mažiau stringa ir juos lengviau valdyti.
- Elektrinį įrankį, įstatomų įrankių priedus ir t. t. naudokite pagal šiuos nurodymus. Tuo metu atsižvelkite į darbo sąlygas ir darbus, kuriuos reikia atlikti. Naudojant elektrinius įrankius kitiems, o ne numatytiems tikslams, galimos pavojingos situacijos.

5. Servisas

- Elektrinio prietaiso remontą patikėkite tik kvalifikuotam personalui ir tik naudojant originalias atsargines dalis. Taip užtikrinsite elektrinio įrankio saugą.

Saugos nurodymai gyvatvorių žirkliams

- Laikykite visas kūno dalis toliau nuo pjovimo peilio. Niekada nemėginkite veikiant peiliui pašalinti nupjautą medžiagą arba laikyti pjaunamą medžiagą. Įstrigusią pjaunamą medžiagą šalinkite tik išjungę įrenginį. Neatidumo momento naudojant gyvatvorių žirkles pasekmė gali būti sunkūs sužalojimai.

- Sustojus peiliui, neškite gyvatvorių žirkles už rankenos. Transportuodami arba saugodami gyvatvorių žirkles, visuomet užmaukite apsauginį gaubtą. Kruopštus elgesys su prietaisu sumažina susižalojimo peiliu pavojų.
- Elektrinį įrankį laikykite už izoliuotų suėmimo paviršių, nes pjovimo peilis gali prisiliesti prie savo tinklo kabelio. Pjovimo peilio kontaktas su įtampinga linija metalinėse prietaiso dalyse gali sudaryti įtampą ir sukelti elektros smūgį.
- Laikykite kabelį atokiau nuo pjovimo zonos. Dirbant kabelis gali būti pasislėpęs krūmuose ir netyčia būti perpjautas.

Saugos nurodymai

Atidžiai perskaitykite saugos nurodymus ir instrukciją bei jų laikykitės!

1. Prieš atlikdami bet kokius darbus prie gyvatvorių žirklių arba susijusius su veikimo sutrikimais, ištraukite tinklo kištuką, pvz.:
 - kabelio pažeidimai,
 - peilių valymas,
 - tikrinimas atsiradus sutrikimų.
 - Valymas ir techninė priežiūra
 - neprižiūrimas pastatymas.
2. Mašina gali sunkiai sužaloti! Atidžiai perskaitykite naudojimo instrukciją, kaip tinkamai elgtis su mašina, ją paruošti, remontuoti, paleisti ir pastatyti. Susipažinkite su visais vykdikliais ir kaip tinkamai naudoti mašiną.
3. Gyvatvorių žirkles reikia valdyti abiem rankomis.
4. Dirbdami su gyvatvorių žirkliėmis, stovėkite stabiliai ir mūvėkite tvirtus batus.
5. Nepjaukite lyjant lietui arba šlapios gyvatvorės ir nepalikite įrenginio gulėti lauke. Kol jis šlapias, jį naudoti draudžiama.
6. Pjaunant rekomenduojama dėvėti apsauginius akinius ir naudoti klausos apsaugą.
7. Vilkėkite tinkamus darbo drabužius, pvz., pirštines, neslidžius batus, ir nedėvėkite plačių drabužių. Ilgus plaukus pakiškite po plaukų tinkleliu.
8. Venkite neįprastos kūno padėties ir pasirūpinkite saugia laikysena, ypač, kai naudojate kopėčiomis arba pakopomis.
9. Dirbdami laikykite įrenginį pakankamu atstumu nuo kūno.
10. Atkreipkite dėmesį į tai, kad darbo ir posūkio srityje nebūtų nei žmonių, nei gyvūnų.
11. Neškite gyvatvorių žirkles tik už valdymo rankenos.
12. Nelaikykite kabelio pjovimo srityje.
13. Prieš naudodami patikrinkite jungiamąjį laidą, ar nėra pažeidimų ir senėjimo požymių.
14. Naudokite gyvatvorių žirkles tik tada, kai jungiamasis laidas nepažeistas.
15. Netraukite tinklo kištuko iš kištukinio lizdo už kabelio. Neneškite įrenginio už kabelio. Venkite bet kokių įrenginio pažeidimų.
16. Apsaugokite kabelį nuo karščio, ardančių skysčių ir aštrių briaunų. Nedelsdami pakeiskite pažeistus kabelius.
17. Užsiblokavus pjovimo įrenginiui, pvz., dėl storų šakų ir t. t., būtina iš karto nutraukti gyvatvorių žirklių eksploatavimą. Ištraukite tinklo kištuką ir tik tada pašalinkite blokavimo priežastį.
18. Laikykite įrenginį sausoje, saugioje ir vaikams neprieinamoje vietoje.
19. Transportuodami ir laikydami pjovimo įrenginį visada uždenkite pjovimo įrenginio apsauga.
20. Stenkitės neperkrauti įrankio ir nenaudoti jo ne pagal paskirtį, vadinasi, gyvatvorių žirkles naudoti tik gyvatvorėms, krūmams ir krūmynams pjauti.
21. Naudokite tik tokius laidus ir kištukinius įtaisus, kurie leidžiami naudoti lauke:
 - jungiamąjį laidą HO7RN-F 2x1,0 su supresuotu kontūriniu kištuku,
 - ilginamąjį laidą HO7RN-F 3G1,5 su nuo vandens pusrų apsaugotu kištuku su apsauginiu kontaktu ir jungtimi su apsauginiu kontaktu.
 - Elektriniams įrankiams eksploatuoti rekomenduojama naudoti nuotėkio srovės apsauginį įtaisą arba nebalanso srovės apsauginį jungiklį su 30 mA arba mažesne grįžimo srove. Teiraukitės kvalifikuoto elektriko!
22. Gyvatvorių žirkles reikia reguliariai tinkamai tikrinti ir techniškai prižiūrėti. Pažeistus peilius keiskite tik poromis. Numetus arba sutrenkus, būtina kreiptis į specialistą, kad patikrintų įrenginį.
23. Kruopščiai prižiūrėkite įrankį ir atlikite jo techninę priežiūrą. Jūsų įrankiai turi būti švarūs ir aštrūs, kad būtų galima dirbti gerai ir saugiai. Laikykitės techninės priežiūros ir priežiūros nuorodų.
24. Remiantis žemės ūkio profesinių sąjungų nuostatomis, dirbti su elektrinėmis žirkliėmis leidžiama tik vyresniems nei 17 metų asmenims. Prižiūrint suaugusiems, tai leidžiama asmenims nuo 16 metų.
25. Niekada nenaudokite mašinos su pažeistu arba per stipriai nusidėvėjusiu pjovimo įrenginiu.
26. Susipažinkite su savo aplinka ir atkreipkite dėmesį į galimus pavojus, kurių galite negirdėti dėl mašinos skleidžiamo triukšmo.
27. Niekada nemėginkite naudoti nevisiškai sukomplektuotą mašiną arba tokią, kurioje buvo atlikta nepatvirtinta modifikacija.
28. Stenkitės nenaudoti gyvatvorių žirklių, kai šalia yra asmenų, ypač vaikų.
29. Vaikams naudoti gyvatvorių žirkles draudžiama.
30. Triukšmas darbo vietoje gali viršyti 85 dB (A). Tokiu atveju operatoriui privalomos apsaugos nuo garso ir klausos apsaugos priemonės.
31. Visada pasirūpinkite, kad, kai naudojate gyvatvorių žirkles, būtų sumontuotos visos rankenos ir apsauginiai įtaisai.
32. Prieš atlikdami darbus, patikrinkite gyvatvorę, ar joje nėra paslėptų objektų, pvz., vielos ir t. t.

33. Šis aparatas neskirtas naudoti asmenims (tame tarpe ir vaikams), turintiems ribotus fizinius, jutiminius arba dvasinius jėgūdžius arba nepakankamai patirties ir (arba) žinių, išskyrus, kai juos prižiūri už jų saugą atsakingas asmuo arba jie gavo nurodymus, kaip naudoti aparatą. Vaikai turi būti prižiūrimi, norint įsitikinti, kad jie nežais su įrenginiu.

Padėkite šiuos saugos nurodymus į saugią vietą.

⚠ Liekamoji rizika

Mašina pagaminta pagal technikos lygį ir pripažintas saugumo technikos taisykles. Tačiau dirbant galima pavienė liekamoji rizika.

- Pavojus susižaloti pirštus ir rankas dėl besisukančio įrankio netinkamai valdant.
- Pavojus dėl elektros srovės naudojant netinkamus jungiamuosius elektros laidus.
- Pavojus sveikatai, kurį kelia gyvatvorių žirklys dėl ilgų galvos plaukų ir laisvų drabužių. Naudokite asmenines apsaugines priemones, pavyzdžiui, plaukų tinklėlį ir prigludusius darbo drabužius.
- Be to, nepaisant visų priemonių, kurių buvo imtasi, galima neakivaizdi liekamoji rizika.
- Liekamąją riziką galima sumažinti, jei bus laikomasi saugos nurodymų ir įrenginys bus naudojamas pagal paskirtį bei bus atsižvelgta į visą naudojimo instrukciją.

6. Techniniai duomenys

Pjovimo skersmuo	15 mm
Pjovimo juostos kampo reguliavimas	-90°/0°/+45° (135°)
Pjovimo ilgis	410 mm
Maks. pjovimo greitis	1000 min. ⁻¹
Variklis	230 - 240V / 50Hz
Vardinė variklio galia	0,9 kW
Svoris su gyvatvorių žirkliemis	5,3 kg

Pasiekame teisę atlikti techninius pakeitimus!

Triukšmo susidarymo duomenys, išmatuoti pagal tam tikrus standartus:

Garso slėgis $L_{pA} = 90 \text{ dB(A)}$

Garso galia $L_{WA} = 105 \text{ dB(A)}$

Matavimo neapibrėžtis $K_{pA} = 3 \text{ dB(A)}$

Naudokite klausos apsaugą.

Dėl triukšmo galima prarasti klausą.

Vibracija:

Gyvatvorių žirklys: $A_{nv} =$ priekyje 2,75 m/s²
gale 3,05 m/s²

Matavimo neapibrėžtis $K_{pA} = 1,5 \text{ m/s}^2$

Apribokite susidarantį triukšmą ir vibraciją iki minimumo!

- Naudokite tik nepriekaištingus įrenginius.
- Įrenginį reguliariai techniškai prižiūrėkite ir valykite.
- Pritaikykite savo darbo būdą įrenginiui.
- Neperkraukite įrenginio.
- Prireikus paveskite įrenginį patikrinti.
- Kai įrenginys nenaudojamas, jį išjunkite.
- Mūvėkite pirštines.

7. Montavimas ir valdymas

MONTAVIMAS

Surinkdami šią mašiną, laikykitės pateiktų surinkimo nurodymų.

Rankenos tvirtinimas prie mašinos (3-4 pav.)

Atidarykite įsukamą laikiklį (17). Pritvirtinkite priekinę rankeną (11) savo norimoje padėtyje ir uždarykite įsukamą laikiklį (17). Sukdami įsukamą rankeną, užfiksuokite rankenos padėtį.

Ilginamojo elemento / gyvatvorių žirklių montavimas (5-6 pav.)

Sujunkite abu vamzdžius. Stebėkite, kad metalinis rutuliukas (4) ir kiaurymė būtų vienoje linijoje. Sustumkite abu vamzdžius, kol pavaros velenas (3) užsifiksuos vamzdyje. Jei taip nebus, sukdami raskite tinkamą padėtį. Po to sukite metalinį rutuliuką (4) kiaurymės link, kol ir jis užsifiksuos. Įrenginį leidžiama eksploatuoti tik tada, kai užsifiksuoja metalinis rutuliukas. Po to užfiksuokite padėtį, pasukdami įsukamą rankeną (9).

Kampo reguliavimas (7-8 pav.)

Norėdami nustatyti gyvatvorių žirkles į norimą kampo padėtį, perkėlimo jungiklį (7) turite traukti į save ir tuo pačiu metu turite suimti atsklendimo įtaisą (8). Dabar galite nustatyti 7 skirtingus kampus, kad galėtumėte optimaliai prisitaikyti prie įvairių darbo sąlygų.

Sumontuokite diržą. (9, 12 pav.)

Įrenginį reikia naudoti su nešimo diržu.

Iš pradžių subalansuokite išjungtą mašiną.

- Užsidėkite nešimo diržą.
- Palaukite, kol mašina baigs svyruoti.
- Įprastoje darbinėje padėtyje pjovimo įrankis dar turi šiek tiek liesti žemę.
- Apsauginė kilpa ant nešimo diržo
DĖMESIO! Avariniu atveju galima ištraukti nešimo diržo apsauginę kilpą (I). Tada mašina iš karto atsilaisvins nuo nešimo diržo ir nukris ant žemės.

Rankenos padėties keitimas (10 pav.)

Jei norite pakeisti rankenos padėtį, nustumkite jungiklį (13) iki galo. Tuo pačiu metu rankeną galite pasukti į 5 skirtingas padėtis (-90°, -45°, 0°, 45°, 90°).

Jei nustatėte norimą padėtį, leiskite slankiojančiam jungikliui (13) užsifiksuoti, jį atleisdami.

Gyvatvorių žirklių paleidimas (11 pav.)

Norint paleisti įrenginį, iš pradžių reikia aktyvinti saugos jungiklį (14). Tik tada, kai jis aktyvintas, įrenginį galite paleisti, paspausdami akceleratoriaus valdymo rankenėlę (15). Atleiskite akceleratoriaus rankinio valdymo rankenėlę, kad sustabdytumėte įrenginį.

8. Darbo principas

Darbas su gyvatvorių žirkėmis

- Gyvatvorių žirkės skirtos gyvatvorėms ir krūmams karchyti.
- Gyvatvorių žirkės abiem rankomis laikykite saugiu atstumu nuo kūno.
- Maksimalus pjovimo skersmuo priklauso nuo medžio rūšies, amžiaus, drėgmės kiekio ir kietumo.
- Todėl, prieš karchydami gyvatvorę, labai storas nukirpkite šakų žirkėmis iki atitinkamo ilgio.
- Gyvatvorių žirkės dėl jų dvipusių peilių galima kreipti į priekį ir atgal arba svyruojamaisiais judesiais iš vienos pusės į kitą.
- Iš pradžių nukarchykite gyvatvorės šonus ir tik tada viršų.
- Karchykite gyvatvorę iš apačios į viršų.
- Kirpkite gyvatvorę trapecijos forma. Taip dėl šviesos trūkumo per trumpai nenukirpsite apatinės gyvatvorės srities.
- Norėdami tolygiai nukirpti gyvatvorės viršų, įtempkite ištiesinimo virvutę per gyvatvorės ilgį.
- Jei reikia daug nukirpti, kirpkite keliais etapais.
- Būtinai pašalinkite iš gyvatvorės pašalines dalis (pvz., vielą), nes jos gali pažeisti gyvatvorių žirklių peilius.
- Dėmesio! Peiliai veikia iš inercijos! Nestabdykite peilių ranka.

Teisingas pjovimo momentas:

- Lapuočių gyvatvorė: Birželio ir spalio mėn.
- Spygliuočių gyvatvorė: Balandžio ir rugpjūčio mėn.
- Greitai auganti gyvatvorė: nuo gegužės mėn. kas 6 savaites

Atkreipkite dėmesį į perinčius paukščius gyvatvorėje. Tada perstumkite gyvatvorės ašmenis arba šią sritį apeikite.

Prieš darbų pradžią peilius ir kampų reguliatorių kas kart sutepkite aplinkai draugiška tepimo alyva. Peilius reguliariai tepkite darbo laiko metu.

DĖMESIO! Tepkite tik išjungę variklį!

DĖMESIO! Netinkamai naudojant ir piktnaudžiaujant gyvatvorių žirkėmis gali būti pažeistos ir sunkiai sužalotos dėl nusviestų dalių.

Norėdami sumažinti gyvatvorių žirklių keliamą pavojų, atsižvelkite į šiuos punktus:

- Niekada nepjaukite didesnio nei 2 cm skersmens krūmų arba medienos.
- Venkite sąlyčio su metaliniais korpusais, akmenimis ir t. t.
- Reguliariai tikrinkite gyvatvorių žirkles, ar nėra pažeidimų. Niekada nenaudokite pažeistų gyvatvorių toliau.
- Pastebimai atšipus gyvatvorių žirkėms, jas pagal nurodymus turi išgalauti specialistas. Pastebėjus disbalansą, gyvatvorių žirkles reikia pakeisti.

9. Techninė priežiūra

ĮSPĖJAMOJI NUORODA!

Prieš atlikdami bet kokius darbus prie įrenginio, ištraukite tinklo kištuką iš kištukinio lizdo. atlikdami darbus prie pjovimo įrankių ir aplink juos, mūvėkite apsaugines pirštines.

- Reguliariai tikrinkite įrenginį prieš darbų pradžią.
- Prieš dirbant su įrenginiu, pažeistus pjovimo peilius turi suremontuoti arba pakeisti registruota klientų aptarnavimo tarnyba.
- Po kiekvieno darbo išvalykite pjovimo peilius minkštu šepetiu ir ant viso peilio užpurškite ploną skystos apsauginės alyvos sluoksnį.
- Vėdinimo angos ant variklio korpuso visada turi būti neuždengtos ir švarios.
- Niekada nevalykite įrenginio vandeniu ir jo juo nepipurškite. Variklio korpusą valykite tik drėgna šluoste ir niekada nenaudokite valiklių arba tirpiklių! Taip gali būti pažeistos įrenginio plastikinės dalys. Po to kruopščiai nusauskite variklio korpusą.
- Visada laikykite mašiną su komplektacijoje esančiu apsauginiu apvalkalu.
- Naudokite tik originalius priedus ir atsargines dalis.

Patikrinkite gyvatvorių žirkles, ar nėra akivaizdžių trūkumų, pvz.:

- ar nėra atsilaisvinusių tvirtinimo elementų,
- ar nėra susidėvėjusių arba pažeistų konstrukcinių dalių,
- ar nėra deformuoto, lūžusio arba pažeisto pjovimo įrenginio,
- ar tinkamai sumontuoti ir veikia uždangalai arba apsauginiai įtaisai,
- ar nėra susidėvėjimo požymių, ypač pjovimo įrenginio slydimo tarpo,

Pažeistus arba atšipusius pjovimo įrankius nedelsdami pakeiskite, net ir esant nedideliems pažeidimams.

Greitai susidėvinčios dalys

Net ir naudojant pagal paskirtį kai kurios konstrukcinės dalys normaliai dėvisi. Jas reikia reguliariai keisti, atsižvelgiant į naudojimo būdą ir trukmę. Šioms dalims taip pat priskiriamas pjovimo įrankis ir laikančioji lėkštelė.

⚠ **ĮSPĖJIMAS!** Naudokite tik originalias gamintojo atsargines ir priedų dalis. Nesilaikant nurodymų, gali sumažėti galia, galima patirti sužalojimų ir netekti garantijos.

Svarbi nuoroda remonto atveju:

kai įrenginį gražinate remontui, atkreipkite dėmesį į tai, kad saugumo sumetimais įrenginys į techninės priežiūros stotelę būtų pristatomas be alyvos ir benzino.

Atsarginių dalių užsakymas

Užsakant atsargines dalis, reikia nurodyti šiuos duomenis:

- įrenginio tipą,
- įrenginio gaminio numerį,

Atsarginės dalys / priedai

Čia išvardytoms pjovimo sąrankoms visada galite naudoti su mašina pristatytą apsauginį įtaisą.

Už visus pažeidimus, kurie atsiranda nesilaikant šioje naudojimo instrukcijoje pateiktų nuorodų, atsakingas pats naudotojas.

Tai taip pat galioja neįgaliotoms įrenginio modifikacijoms, naudojant nepatvirtintas atsargines dalis, primontuojamas dalis, darbo įrankius, naudojant ne nurodytu būdu ir ne pagal paskirtį. Pasekmė žala naudojant sugedusias konstrukcines dalis.

Techninės priežiūros informacija

Atkreipkite dėmesį į tai, kad šio gaminio toliau nurodytos dalys naudojant arba natūraliai dėvisi arba toliau nurodytų dalių reikia kaip vartojamųjų medžiagų. Greitai susidėvinčios dalys*: angliniai šepetėliai, pjovimo sąranka

* į komplektaciją privalomai neįeina!

10. Laikymas

- Kai įrenginio nenaudojate, išjunkite elektros srovės tiekimą į gyvatvorių žirkles.
- Sutepkite peilius, kad išvengtumėte rūdžių.
- Laikykite įrenginį sausoje, vaikams nepasiekiamoje vietoje.
- Kai įrenginys nenaudojamas, laikykite jį taip, kad jo negalėtų paleisti neįgaliotas asmuo.

ĮSPĖJIMAS!

Nelaikykite įrenginio neapsaugoję lauke arba drėgnoje aplinkoje.

11. Utilizavimas ir pakartotinis atgavimas

Siekiant išvengti transportavimo pažeidimų, įrenginys yra pakuotėje. Ši pakuotė yra žaliava, taigi, ją galima naudoti pakartotinai arba grąžinti į medžiagų cirkuliacijos ciklą.

Įrenginys ir jo priedai sudaryti iš įvairių medžiagų, pvz., metalo ir plastikų. Pristatykite sugedusias konstrukcines dalis į specialių atliekų utilizavimo punktą. Teiraukitės specializuotoje parduotuvėje arba bendrijos administracijos skyriuje!

Nemeskite senų prietaisų į buitines atliekas!



Šis simbolis rodo, kad pagal Direktyvą dėl elektros ir elektroninės įrangos atliekų (2012/19/ES) ir nacionalinius įstatymus šio gaminio negalima mesti į buitines atliekas. Šį gaminį reikia atiduoti į tam numatytą surinkimo punktą. Tai galima, pvz., atlikti perkant atiduodant panašų gaminį arba pristatant į įgaliotą surinkimo vietą, kurioje paruošiami seni elektriniai ir elektroniniai prietaisai. Netinkamai elgiantis su senais prietaisais, dėl potencialiai pavojingų medžiagų, kurių dažnai būna senuose elektriniuose ir elektroniniuose prietaisuose, galimas neigiamas poveikis aplinkai ir žmonių sveikatai. Be to, tinkamai utilizuodami šį gaminį, prisidėsite prie efektyvaus natūralių išteklių panaudojimo. Informacijos apie senų prietaisų surinkimo punktus Jums suteiks miesto savivaldybėje, viešojoje utilizavimo įmonėje, įgaliotame senų elektrinių ir elektroninių prietaisų utilizavimo punkte arba Jūsų atliekas išvežančioje bendrovėje.



12. Sutrikimų šalinimas



Tolesnėje lentelėje nurodyti klaidų požymiai ir aprašyta, kaip jas galima pašalinti, jei Jūsų mašina blogai veiktų. Jei taip problemos nustatyti ir pašalinti negalite, kreipkitės į savo techninės priežiūros dirbtuves.

Sutrikimas	Galima priežastis	Ką daryti?
Nepasileidžia įrenginys.	<ul style="list-style-type: none"> Nėra tinklo įtampos Sugedęs įj./išj. jungiklis Nusidėvėję angliniai šepetėliai Sugedęs variklis Pažeistas elektros srovės kabelis 	<ul style="list-style-type: none"> Patikrinkite kištukinį lizdą arba elektros srovės tiekimą; jei reikia, paveskite jį suremontuoti pripažintam elektrikui. Paveskite suremontuoti įgaliotam techninės priežiūros centrui Paveskite suremontuoti įgaliotam techninės priežiūros centrui Paveskite suremontuoti įgaliotam techninės priežiūros centrui Patikrinkite ilginamąjį kabelį ir, jei reikia, paveskite jį suremontuoti.
Įrenginys veikia su pertrūkiais.	<ul style="list-style-type: none"> Pažeistas elektros srovės kabelis Atsilaisvino vidinės jungtys Sugedęs įj./išj. jungiklis 	<ul style="list-style-type: none"> Patikrinkite ilginamąjį kabelį ir, jei reikia, paveskite jį suremontuoti. Paveskite suremontuoti įgaliotam techninės priežiūros centrui Paveskite suremontuoti įgaliotam techninės priežiūros centrui
Bloga pjovimo kokybė	<ul style="list-style-type: none"> Atšipo pjovimo peiliai 	<ul style="list-style-type: none"> Paveskite pagaląsti peilius arba pakeisti juostelę su peilių kontaktais
Variklis veikia, tačiau pavarų dėžė nejuda	<ul style="list-style-type: none"> Pavarą užblokavo stora šaka arba kiti objektai 	<ul style="list-style-type: none"> Iš karto išjunkite gyvatvorių žirkles, ištraukite kištuką ir pašalinkite blokuojančius objektus

Simbolu, kas atrodas uz ierīces, skaidrojums

Simbolu izmantošanai šajā rokasgrāmatā jāvērs jūsu uzmanība uz iespējamiem riskiem. Ir precīzi jāizprot drošības simboli un skaidrojumi, uz kuriem tie attiecas. Brīdinājumi paši par sevi nenovērš riskus un nevar aizvietot pareizos pasākumus, lai novērstu negadījumus.

	Pirms lietošanas sākšanas izlasiet un ievērojiet lietošanas instrukciju un drošības norādījumus!
	Brīdinājums! Neievērojot iespējami draudi dzīvībai, savainošanās risks vai instrumenta bojājumi
	Izmantojiet ausu aizsargus!
	Izmantojiet aizsargbrilles!
	Ieteicams valkāt drošības apavus!
	Lietojiet darba cimdus!
	Ievērtībai! Savainošanās risks! Nekad nelieciet rokas nažu tuvumā. Ieslēdzot vai strādājot ar ierīci, nekad nepieskarieties nažiem.
	Neizmantojiet ierīci lietus laikā vai mitros apstākļos. Elektriskā trieciena risks!
	Ražojums atbilst spēkā esošajām Eiropas Direktīvām.
	Klase II - dubultā izolācija

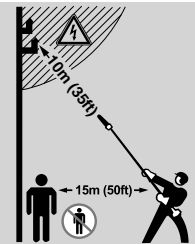
	<p>Neveiciet nekādus tīrīšanas, labošanas un apkopes darbus, kad ierīce darbojas. Atvienojiet tīkla kontaktspraudni.</p>
	<p>Brīdinājums par nokrītošiem priekšmetiem</p>
	<p>Garantētais skaņas jaudas līmenis</p>
	<p>Sargieties no elektrības kabeļiem! Ievērojiet vismaz 10 m atstatumu un 15 metrus līdz citām personām</p>
<p>⚠ Ievēribai!</p>	<p>Šajā lietošanas instrukcijā vietas, kuras attiecas uz jūsu drošību, mēs esam apgādājuši ar šādu zīmi.</p>

Satura rādītājs:
Lappuse:

1.	Ievads	114
2.	Ierīces apraksts	114
3.	Piegādes komplekts	114
4.	Noteikumiem atbilstoša lietošana	115
5.	Svarīgi norādījumi	115
6.	Tehniskie dati	118
7.	Uzstādīšana un vadība	118
8.	Darba norādījums	119
9.	Apkope	119
10.	Glabāšana	120
11.	Utilizēšana un atkārtota izmantošana	120
12.	Traucējumu novēršana	121

1. Ievads

Ražotājs:

scheppach

Fabrikation von Holzbearbeitungsmaschinen GmbH
Günzburger Straße 69
D-89335 Ichenhausen

Godātais klient!

Vēlam prieku un izdošanos, strādājot ar šo jauno ierīci.

Norāde!

Šīs ierīces ražotājs saskaņā ar spēkā esošo likumu par ražotāja atbildību par ražojumu kvalitāti nav atbildīgs par zaudējumiem, kas rodas šai ierīcei vai šīs ierīces dēļ saistībā ar:

- nepareizu lietošanu,
- lietošanas instrukcijas neievērošanu,
- trešo personu, nepilnvarotu speciālistu veiktu remontu,
- neoriģinālo rezerves daļu montāžu un nomaiņu,
- noteikumiem neatbilstošu lietošanu,
- elektroiekārtas atteici, neievērojot elektrības noteikumus un VDE noteikumus 0100, DIN 57113/ VDE0113.

Ievērojiet!

Pirms montāžas un lietošanas sākšanas izlasiet visu lietošanas instrukcijas tekstu.

Šai lietošanas instrukcijai ir jāpalīdz jums iepazīt instrumentu un lietot tā noteikumiem atbilstošās izmantošanas iespējas.

Lietošanas instrukcijā ir sniegti svarīgi norādījumi par drošu, pareizu un ekonomisku darbu ar instrumentu, lai izvairītos no riskiem, ietaupītu remonta izdevumus, samazinātu dīkstāves laikus un palielinātu instrumenta uzticamību un darbību.

Papildus šīs lietošanas instrukcijas drošības noteikumiem noteikti jāievēro attiecīgajā valstī spēkā esošie noteikumi par instrumenta lietošanu.

Glabājiet lietošanas instrukciju pie instrumenta plastikāta maisiņā, sargājot no netīrumiem un mitruma. Pirms darba sākšanas tā jāizlasa un rūpīgi jāievēro ikvienam operatoram. Ar instrumentu drīkst strādāt tikai tās personas, kas pārzina instrumenta lietošanu un ir instruētas par riskiem, kas ir saistīti ar instrumenta lietošanu. Jāievēro noteiktais minimālais vecums.

Papildus šajā lietošanas instrukcijā sniegtajiem drošības norādījumiem un attiecīgās valsts īpašajiem noteikumiem jāievēro vispārāztītie tehnikas noteikumi par kokapstrādes iekārtu lietošanu.

Mēs neuzņemamies atbildību par nelaimes gadījumiem vai zaudējumiem, kas rodas, ja neņem vērā šo instrukciju un drošības norādījumus.

2. Ierīces apraksts (1. att.)

1. Elektromotors
2. Caurules pagarinājums dzīvžogu šķērēm
3. Piedziņas vārpsta
4. Metāla lodīte
5. Pagarinājums
6. Regulēšanas svira
7. Pārlikšanas slēdzis
8. Atbloķētājs
9. Skrūvējams rokturis
10. Dzīvžogu šķēres
11. Priekšējais rokturis
12. Cilpa
13. Bīdāms slēdzis
14. Drošības slēdzis
15. Akseleratora svira
16. Aizmugurējais rokturis
17. Skrūvējams turētājs
18. Sikсна

3. Piegādes komplekts

- Atveriet iepakojumu un uzmanīgi izņemiet ierīci no iepakojuma.
- Noņemiet iepakojuma materiālu, kā arī iepakojuma un transportēšanas stiprinājumus (ja tādi ir).
- Pārbaudiet, vai piegādes komplekts ir pilnīgs.
- Pārbaudiet, vai ierīce un piederumi transportēšanas laikā nav bojāti. Ja ir kādi iebildumi, nekavējoties sazinieties ar starpnieku. Vēlākas reklamācijas netiek atzītas.
- Ja iespējams, uzglabājiet iepakojumu līdz garantijas termiņa beigām.
- Pirms izmantošanas iepazīstieties ar ierīci ar lietošanas instrukcijas palīdzību.
- Pēc tam utilizējiet to atbilstoši apkārtējās vides prasībām.
- Piederumiem, kā arī nodilstošām detaļām un rezerves daļām izmantojiet tikai oriģinālās detaļas. Rezerves daļas saņemsiet savā tirdzniecības uzņēmumā.
- Pasūtījumos norādiet mūsu preces numurus, kā arī ierīces tipu un izgatavošanas gadu.

⚠ IEVĒRĪBAI!

Ierīce un iepakojuma materiāls nav rotaļlietas! Bērni nedrīkst rotaļāties ar polimēru materiāla maisiņiem, plēvēm un sīkām detaļām! Pastāv norīšanas un nosmakšanas risks!

- Skrūvējams rokturis x3
- Sikсна
- Dzīvžogu šķēres
- Pagarinājums
- Motora bloks

4. Noteikumiem atbilstoša lietošana

Ierīce atbilst spēkā esošajai EK Mašīnu direktīvai.

- Pirms darba sākuma visiem aizsargmehānismiem un drošības mehānismiem jābūt uzstādītiem uz ierīces.
- Šīs dzīvžogu šķēres paredzētas mīkstu, jaunu dzīvžoga dzinumu apgriešanai. Tās nav piemērotas zaru, cieta koka vai citu materiālu griešanai.
- Ierīce ir izstrādāta vienas personas vadībai.
- Operators darba zonā ir atbildīgs trešo personu priekšā.
- Ievērojiet visus drošības norādījumus un bīstamības norādes uz ierīces.
- Uzturiet visus drošības norādījumus un bīstamības norādes uz ierīces pilnā skaitā salasāmā stāvoklī.
- Lietojiet ierīci tikai tehniski nevainojamā stāvoklī, kā arī atbilstoši noteikumiem, apzinoties drošības aspektus un iespējamus riskus, ievērojot lietošanas instrukciju!
- Nekavējoties novērsiet (uzticiet novērst) īpaši traucējumus, kas varētu kaitēt drošībai!
- Jāievēro ražotāja drošības, darba un apkopes noteikumi, kā arī tehniskajos datos minētie izmēri.
- Jāievēro atbilstošie nelaimes gadījumu novēršanas noteikumi un citi vispāratzītie drošības tehnikas noteikumi.
- Ierīci drīkst lietot, apkopt vai labot tikai personas, kuras to pārzina, un ir instruētas par riskiem. Patvaļīga izmaiņu veikšana ierīcē izslēdz ražotāja atbildību par šādu darbību rezultātā izrietošajiem bojājumiem.
- Ierīci drīkst lietot tikai ar ražotāja oriģinālajiem piederumiem un oriģinālajiem instrumentiem.
- Jebkura lietošana, kas neatbilst šim mērķim, ir uzskatāma par noteikumiem neatbilstošu. Par šādu darbību rezultātā izrietošajiem bojājumiem ražotājs nav atbildīgs; risku uzņemas vienīgi pats lietotājs.
- Dzīvžogu šķēres drīkst izmantot tikai dzīvžogu un krūmu griešanai. Citāds pielietojums, kāds nav norādīts šajā lietošanas instrukcijā, var sabojāt šķēres vai smagi ievainot lietotāju, tādēļ tas nav iekļauts iespējamo pielietojuma veidu uzskaitījumā.
- Ierīci nedrīkst izmantot komerciāliem, amatnieciskiem vai rūpnieciskiem mērķiem.
- Ja neesat pārliecināts par to, vai kāds darba apstākļi ir droši vai nedroši, nestrādājiet ar ierīci.

BRĪDINĀJUMA NORĀDE! Pirms ierīces lietošanas sākšanas jūsu pašu drošībai rūpīgi izlasiet šo rokasgrāmatu un vispārējos drošības norādījumus. Nododot ierīci trešām personām, kopā ar to vienmēr nododiet arī šo lietošanas instrukciju.

Nemiet vērā, ka mūsu ierīces noteikumiem atbilstošā veidā nav konstruētas komerciālai, amatnieciskai vai rūpnieciskai izmantošanai. Mēs neuzņemamies garantiju, ja ierīci izmanto komerciālos, amatniecības vai rūpniecības uzņēmumos, kā arī līdzīgos darbos.

Kurš nedrīkst lietot ierīci:

Cilvēki, kuri nav iepazinušies ar lietošanas instrukciju, bērni līdz 16 gadu vecumam un cilvēki, kuri atrodas alkohola, narkotisko vielu, narkotisko vielu ietekmē, ir noguruši vai slimi.

5. Svarīgi norādījumi

Vispārīgie drošības norādījumi

△ BRĪDINĀJUMS! Izlasiet visus drošības norādījumus un norādes. Drošības norādījumu un norāžu neievērošana var izraisīt elektrisko triecienu, ugunsgrēku un/vai smagus savainojumus.

Uzglabājiet visus drošības norādījumus un norādes turpmākām uzziņām.

Drošības norādījumos izmantotais jēdziens "Elektroinstrumenti" attiecas uz elektroinstrumentiem, kurus darbina no elektrotīkla (ar tīkla barošanas kabeli), un uz elektroinstrumentiem, kurus darbina no akumulatora (bez tīkla barošanas kabeļa).

1. Darba vietas drošība

- Uzturiet savu darba vietu tīru un labi apgaismotu. Nekārtība vai neapgaismotas darba vietas var radīt nelaimes gadījumus.
- Nedarbojieties ar elektroinstrumentu sprādzienbīstamā vidē, kurā atrodas viegli aizdedzināmi šķidrumi, gāzes vai putekļi. Elektroinstrumenti ģenerē dzirksteles, kas var aizdedzināt putekļus vai tvaikus.
- Nelaidiet klāt bērnus un citas personas elektroinstrumenta lietošanas laikā. Uzmanības novēršanas gadījumā jūs varat zaudēt kontroli pār ierīci.

2. Elektriskā drošība

- Elektroinstrumenta kontaktspraudnim jāiederas kontaktligzdā. Kontaktspraudni nekādā veidā nedrīkst izmainīt. Neizmantojiet adaptera kontaktspraudņus kopā ar iezemētiem elektroinstrumentiem. Neizmainīti kontaktspraudņi un piemērotas kontaktligzdas mazina elektriskā trieciena risku.
- Nepieļaujiet ķermeņa kontaktu ar iezemētām virsmām, piem., caurulēm, apkures aprīkojumu, plīti un ledusskapjiem. Pastāv paaugstināts elektriskā trieciena risks, ja jūsu ķermenis ir iezemēts.
- Sargājiet elektroinstrumentus no lietus vai slapjuma. Ūdens iekļūšana elektroierīcē palielina elektriskā trieciena risku.

- Neizmantojiet kabeli citam nolūkam, lai pārnēsātu, uzkarinātu elektroinstrumentu vai atvienotu kontaktspraudni no kontaktligzdas. Sargājiet kabeli no karstuma, eļļas, asām malām vai kustīgām ierīces daļām. Bojāti vai sapinušies vadi palielina elektriskā trieciena risku.
- Kad darbojaties ar elektroinstrumentu ārpus telpām, izmantojiet tikai pagarinātāja kabeļus, kuri ir piemēroti arī darbiem ārpus telpām. Darbiem ārpus telpām piemērota pagarinātāja kabeļa lietošana mazina elektriskā trieciena risku.
- Ja elektroinstrumenta lietošana mitrā vidē nav novēršama, izmantojiet noplūdstrāvas aizsargslēdzi. Noplūdstrāvas aizsargslēdža lietošana mazina elektriskā trieciena risku.

BRĪDINĀJUMS! Šis elektroinstrumenta darba laikā rada elektromagnētisko lauku. Šis lauks noteiktos apstākļos var traucēt aktīvo vai pasīvo medicīnisko implantu darbību. Lai mazinātu nopietnu vai nāvējošu savainojumu risku, personām ar medicīniskajiem implantiem pirms elektroinstrumenta lietošanas ieteicams konsultēties ar ārstu un ražotāju.

3. Personu drošība

- Rīkojieties piesardzīgi un pievērsiet uzmanību tam, ko darāt, un prātīgi sāciet darbu ar elektroinstrumentu. Nelietojiet elektroinstrumentu, ja esat noguris vai atrodaties narkotisko vielu, alkohola vai medikamentu iespaidā. Neuzmanības brīdis elektroinstrumenta lietošanas laikā var izraisīt nopietnus savainojumus.
- Lietojiet individuālos aizsardzības līdzekļus un vienmēr uzlieciet aizsargbrilles. Individuālo aizsardzības līdzekļu lietošana, piem., pretputekļu respirators, neslīdoši drošības apavi, aizsargķivere vai ausu aizsargi, atkarībā no elektroinstrumenta veida un izmantošanas, mazina savainojumu risku.
- Nepieļaujiet nejaušu iedarbināšanu. Pārliecinieties, vai elektroinstrumenta ir izslēgts, pirms jūs to pievienojat pie elektroapgādes un/vai akumulatora, to satverat vai pārnēsājat. Ja elektroinstrumenta pārnēsāšanas laikā turat pirkstu uz slēdža vai ierīci ieslēgtā veidā pievienojat pie elektroapgādes, tad var notikt nelaimes gadījumi.
- Pirms ieslēdzat elektroinstrumentu, noņemiet regulēšanas darbarīkus vai uzgriežņu atslēgas. Instrumenta vai atslēga, kas atrodas rotējošā ierīces daļā, var radīt savainojumus.
- Nepieļaujiet nedabiskas ķermeņa pozas. Ieņemiet stabilu pozīciju un vienmēr saglabājiet līdzsvaru. Tādējādi jūs varat labāk kontrolēt elektroinstrumentu negaidītās situācijās.
- Valkājiet piemērotu apģērbu. Nevalkājiet platu apģērbu vai rotaslietas. Sargājiet matus, apģērbu un cimdsus no kustīgajām daļām. Kustīgās daļas var satvert vaļīgu apģērbu, rotaslietas vai garus matus.

- Ja ir iespējams uzstādīt putekļu nosūkšanas iekārtas un putekļu uztveršanas iekārtas, pārliecinieties, vai tās ir pievienotas, un tiek pareizi izmantotas. Putekļu nosūkšanas iekārtas izmantošana var mazināt bīstamību, ko rada putekļi.

4. Elektroinstrumenta izmantošana un apkalpošana

- Nepārslogojiet ierīci. Izmantojiet savā darbā šim nolūkam paredzētu elektroinstrumentu. Ar piemēroto elektroinstrumentu jūs darbojaties labāk un drošāk norādītajā jaudas diapazonā.
- Nelietojiet elektroinstrumentu, kuram ir bojāts slēdzis. Elektroinstrumenta, kuru nav iespējams vairs ieslēgt vai izslēgt, ir bīstams, un tas ir jāsalabo.
- Atvienojiet kontaktspraudni no kontaktligzdas un / vai noņemiet akumulatoru, pirms veicat ierīces regulējumus, nomaināt piederumus vai noliekat projām ierīci. Šis piesardzības pasākums novērš elektroinstrumenta nejaušu palaišanu.
- Uzglabājiet neizmantotos elektroinstrumentus bērniem nepieejamā vietā. Neļaujiet lietot ierīci personām, kuras nepārzina šo ierīci vai nav izlasījušas šos norādījumus. Elektroinstrumenti ir bīstami, ja tos lieto nepieredzējušas personas.
- Rūpīgi kopiet elektroinstrumentus. Pārbaudiet, vai kustīgās daļas nevainojami darbojas un neiestrēgst, vai daļas nav salūzušas vai nav bojātas tā, ka ir traucēta elektroinstrumenta darbība. Pirms ierīces izmantošanas lieciet bojātās daļas salabot. Daudzu nelaimes gadījumu cēlonis ir slikti apkopti elektroinstrumenti.
- Uzturiet savus griezējinstrumentus asus un tīrus. Rūpīgi kopti griezējinstrumenti ar asām griezējmalām mazāk iestrēgst un ir vieglāk vadāmi.
- Izmantojiet elektroinstrumentu, piederumus, darbinstrumentus utt. atbilstoši šīm norādēm. Turklāt ņemiet vērā darba apstākļus un izpildāmo darbu. Elektroinstrumenta lietošana citiem neparedzētiem lietošanas gadījumiem var radīt bīstamas situācijas.

5. Serviss

- Uzticiet savu elektroinstrumentu labot tikai kvalificētiem speciālistiem un, izmantojot tikai oriģinālās rezerves daļas. Tādējādi nodrošina to, ka būs saglabāta elektroinstrumenta drošība.

Drošības norādījumi attiecībā uz dzīvzogu šķērēm

- Sargājiet visas ķermeņa daļas no nogriešanas naža. Nemēģiniet naža darbības laikā novākt nogrieztu materiālu vai pieturēt griezamo materiālu. Noņemiet nogrieztu materiālu tikai tad, kad ierīce ir izslēgta. Neuzmanības brīdis dzīvzogu šķēru lietošanas laikā var radīt smagus savainojumus.

- Pārnēsājiet dzīvžogu šķēres aiz roktura ar apstādinātu nazi. Transportējot vai uzglabājot dzīvžogu šķēres, vienmēr uzvelciet aizsargpārsegu. Rūpīga rīkošanās ar ierīci samazina savainošanās risku, ko rada nazis.
- Turiet elektroinstrumentu aiz izolētajām satveršanas virsmām, jo nogriešanas nazis var saskarties ar savu tīkla barošanas kabeli. Nogriešanas naža kontakts ar spriegumu vadošu līniju var pakļaut spriegumam ierīces metāla daļas un radīt elektrisko triecienu.
- Sargājiet kabeli no griešanas zonas. Darba procesā kabelis var būt aizsegts krūmājā, un nejauši tikt nogriezts.

Drošības norādījumi

Rūpīgi izlasiet un ievērojiet drošības norādījumus un instrukciju!

1. Pirms jebkādiem darbiem, kurus jūs veiksiet dzīvžogu šķērēm, un kļūdainu darbību gadījumā jāatvieno tīkla kontaktspraudnis, piem.,
 - Kabeļa bojājumi
 - Nažu tīrīšana
 - Pārbaude traucējumu gadījumā
 - Tīrīšana un apkope
 - Nejauša izslēgšana
2. Ierīce var izraisīt nopietnus savainojumus! Rūpīgi izlasiet lietošanas instrukciju par pareizu rīkošanos, par sagatavošanas darbiem, par tehnisko uzturēšanu, par ierīces palaišanu un izslēgšanu. Iepazīstieties ar visiem vadības elementiem un ierīces lietpratīgo lietošanu.
3. Dzīvžogu šķēres drīkst vadīt tikai ar abām rokām.
4. Strādājot ar dzīvžogu šķērēm, ievērojiet drošu pozīciju un valkājiet cietus apavus.
5. Negrieziet lietus laikā vai slapjus dzīvžogus, un neatstājiet ierīci ārpus telpām. To nedrīkst lietot, kamēr tā ir slapja.
6. Griešanas laikā ir ieteicama aizsargbrīļļu un ausu aizsargu lietošana.
7. Valkājiet piemērotas darba drēbes, piem., cimdus, neslīdošus apavus un drēbes, kas nav platas. Gariem matiņiem lietojiet matu sietiņu.
8. Nepieļaujiet neraksturīgu stāju un nodrošiniet stabilu pozīciju, īpaši izmantojot kāpnis un pakāpienus.
9. Darba laikā turiet ierīci pietiekami tālu no ķermeņa.
10. Uzmaniet, lai darba zonā vai pagriešanas diapazonā neuzturētos ne cilvēki, ne dzīvnieki.
11. Pārnēsājiet dzīvžogu šķēres tikai aiz vadīšanas roktura.
12. Turiet kabeli ārpus griešanas zonas.
13. Pirms lietošanas apskatiet savienošanas vadu, vai nav bojājuma un novecojuma pazīmju.
14. Dzīvžogu šķēres drīkst lietot tikai tad, ja savienošanas vads atrodas nebojātā stāvoklī.
15. Neatvienojiet tīkla kontaktspraudni, izvelkot no kontaktligzdas aiz kabeļa. Nepārnēsājiet ierīci aiz kabeļa. Nepieļaujiet jebkādas kabeļa bojājumus.
16. Sargājiet kabeli no karstuma, destruktīviem šķidrumiem un asām šķautnēm. Nekavējoties nomaiņiet bojātos kabelus.
17. Nosprostojoties griešanas mehānismam, piem., ar resniem zariem utt., nekavējoties jāpārtrauc dzīvžogu šķēru darbība – atvienojiet tīkla kontaktspraudni, un tikai tad drīkst novērst nosprostojuma iemeslu.
18. Uzglabājiet ierīci sausā, drošā un bērniem nepieejamā vietā.
19. Transportēšanas un glabāšanas laikā griešanas mehānisms vienmēr jānosedz ar griešanas mehānisma aizsargu.
20. Nepieļaujiet instrumenta pārslodzi un izmantošanu citam nolūkam, proti, dzīvžogu šķēres ir izmantojamas tikai dzīvžogu, krūmu un ceru griešanai.
21. Izmantojiet tikai vadus un fiksējamus kontaktspraudņus, kas ir atļauti lietošanai ārpus telpām;
 - Savienošanas vads HO7RN-F 2x1,0 ar sapresētu kontūras dakšu.
 - Pagarinātāja vads HO7RN-F 3G1,5 ar zemējuma kontaktspraudni, kas aizsargāts pret šļakstošu ūdeni, un zemējuma kontakta savienojumu.
 - Elektroinstrumentu darbībai ir ieteicams izmantot noplūdes strāvas aizsargmehānismu vai noplūdes strāvas aizsargslēdzi ar 30mA atkrišanas strāvu. Jautājiet elektrotehnikas speciālistam!
22. Dzīvžogu šķērēm jāveic regulāra, lietpratīga pārbaude un apkope. Nomainiet bojātos nažus tikai pa pāriem. Ja bojājums radies kritiena vai trieciena dēļ, obligāti jāveic profesionāla pārbaude.
23. Rūpīgi veiciet šī instrumenta kopšanu un apkopi. Uzturiet šo instrumentu tīru un asu, lai darbs veiktos labāk un drošāk. Ievērojiet un izpildiet apkopes un kopšanas norādes.
24. Atbilstoši Vācijas lauksaimniecības arodbiedrību prasībām ar elektriski darbināmām dzīvžogu šķērēm darbus drīkst izpildīt tikai personas, kas vecākas par 17 gadiem. Pieaugušo uzraudzībā ir pieļaujams darboties personām no 16 gadu vecuma.
25. Nelietojiet ierīci, ja tai ir bojāts vai pārmērīgi nolietots griešanas mehānisms.
26. Iepazīstieties ar apkārtni un ievērojiet iespējamus riskus, kurus jūs varbūt varētu nesadzirdēt ierīces trokšņa dēļ.
27. Nekad nemēģiniet lietot daļēji komplektētu ierīci vai tādu, kura ir aprīkota ar neatļauti izmainītu konstrukciju.
28. Nedrīkst pieļaut dzīvžogu šķēru lietošanu, ja tuvuumā atrodas personas galvenokārt bērni.
29. Bērni nedrīkst lietot dzīvžogu šķēres.
30. Trokšņu rašanās darba vietā var pārsniegt 85 dB(A). Šajā gadījumā operatoram ir nepieciešami skaņas un dzirdes aizsardzības pasākumi.

31. Vienmēr nodrošiniet, lai visi rokturi un aizsargmehānismi būtu piestiprināti, lietojot dzīvžogu šķēres.
32. Pirms darba apskatiet dzīvžogu, vai nav slēptu objektu, piem., stieple utt.
33. Šī ierīce nav paredzēta tam, lai to lietotu personas (tostarp bērni) ar ierobežotām fiziskām, sensoriskām vai garīgām spējām, vai pieredzes un/vai zināšanu trūkuma dēļ, ja vien tās neatradās par drošību atbildīgās personas uzraudzībā vai nesaņēma no tās norādes, kā ierīce jālieto. Bērni jāuzrauga, lai pārliecinātos, vai viņi nerotaļājas ar ierīci.

Uzglabājiet drošības norādījumus drošā vietā.

⚠ Atlikušie riski

Ierīce ir konstruēta saskaņā ar tehniskās attīstības līmeni un vispārattīstītajiem drošības tehnikas noteikumiem. Tomēr darba laikā var rasties daži atlikušie riski.

- Pirkstu un delnu savainošanās risks, ko rada strādājošs instruments nelietpratīgas vadīšanas gadījumā.
- Apdraudējums, ko rada strāva, izmantojot nepienācīgus elektropieslēguma vadus.
- Veselības apdraudējums, ko rada dzīvžogu šķēres garu galvas matu un vaļīga apgērba gadījumā. Lietojiet individuālos aizsardzības līdzekļus, piemēram, matu tīkliņu un cieši pieguļošu darba apgērbu.
- Neskatoties uz visiem veiktajiem pasākumiem, var saglabāties arī slēpti atlikušie riski.
- Atlikušos riskus var minimizēt, ja kopā ievēro "Drošības norādījumus" un "Noteikumiem atbilstošu lietošanu", kā arī lietošanas instrukciju.

6. Tehniskie dati

Pļaušanas diametrs	15 mm
Asmens leņķa regulēšana	-90°/0°/+45° (135°)
Griešanas garums	410 mm
Maks. griešanas ātrums	1000 min ⁻¹
Motors	230 - 240V / 50 Hz
Motora nominālā jauda	0,9 kW
Svars ar dzīvžogu šķērēm	5,3 kg

Paturētas tiesības veikt tehniskas izmaiņas!

Skaņas intensitātes līmenis izmērīts saskaņā ar attiecīgajiem standartiem:

Skaņas spiediens $L_{PA} = 90$ dB(A)

Skaņas jauda $L_{WA} = 105$ dB(A)

Mērījuma kļūda $K_{PA} = 3$ dB(A)

Valkājiet ausu aizsargus.

Trokšņu iedarbība var izraisīt dzirdes zudumu.

Vibrācija:

Dzīvžogu šķēres: $A_{HV} =$ priekšā 2,75 m/s²
aizmugurē 3,05 m/s²

Mērījuma kļūda $K_{PA} = 1,5$ m/s²

Ierobežojiet skaņas intensitātes līmeni un vibrāciju līdz minimumam!

- Izmantojiet tikai nevainojamas ierīces.
- Regulāri apkopiet un tīriet ierīci.
- Pielāgojiet savu darba veidu ierīcei.
- Nepārslogojiet ierīci.
- Ja nepieciešams, uzticiet pārbaudīt ierīci.
- Izslēdziet ierīci, kad to nelietojat.
- Lietojiet cimdus.

7. Uzstādīšana un vadība

MONTĀŽA

Ierīces salikšanas laikā ievērojiet norādītās montāžas instrukcijas.

Uzstādiet rokturi pie ierīces (3.-4. att.)

Atveriet skrūvējamo turētāju (17). Novietojiet priekšējo rokturi (11) vajadzīgajā pozīcijā un aizveriet skrūvējamo turētāju (17). Griežot skrūvējamo rokturi, nofiksējiet roktura pozīciju.

Pagarinājuma /dzīvžogu šķēru montāža (5.-6. att.)

Savienojiet kopā abas caurules. Lūkojiet, lai metāla lodīte (4) un urbums atrastos vienā līnijā. Sabīdīet kopā abas caurules, līdz piedziņas vārpsta (3) nofiksējas caurulē, ja tas tā nenotiek, griežot atrodiat piemēroto pozīciju. Pēc tam pagrieziet metāla lodīti (4) pret urbumu, kamēr arī tā nofiksējas. Ierīci drīkst lietot tikai tad, ja metāla lodīte ir nofiksēta. Pēc tam nofiksējiet pozīciju, griežot skrūvējamo rokturi (9).

Leņķa regulēšana (7.-8. att.)

Lai dzīvžogu šķēres novietotu vajadzīgajā leņķa pozīcijā, jāpavelk pārlikšanas slēdzis (7) uz savu pusi, vienlaikus jāsatver atbloķētājs (8). Tagad jūs varat noregulēt 7 dažādus leņķus, lai varētu optimāli pielāgoties dažādiem darba apstākļiem.

Siksnas piestiprināšana. (9., 12. att.)

Ierīce jāizmanto kopā ar lenci.

Līdzsvarojiet ierīci tikai tad, kad tā ir izslēgta.

- Uzvelciet lenci.
- Ļaujiet ierīcei karāties.
- Griezējinstrumentu normālas darba pozas laikā var knapi pieskarties zemei.
- Lences drošības cilpa
IEVĒRĪBA! Ārkārtas gadījumā varat pavilkst lences drošības cilpu (I). Tad ierīce nekavējoties atvienojas no lences un nokrīt zemē.

Roktura pozīcijas izmaiņa (10. att.)

Ja vēlaties mainīt roktura pozīciju, bīdīet slēdzi (13) līdz galam, vienlaikus jūs varat griezt rokturi 5 dažādās pozīcijās (-90°, -45°, 0°, 45°, 90°). Ja esat neregulējis vajadzīgo pozīciju, ļaujiet bīdāmajam slēdzim (13) nofiksēties, to atlaižot.

Dzīvžogu šķēru palaišana (11. att.)

Lai palaistu ierīci, vispirms jānospiež drošības slēdzis (14). Tikai tad, ja tas ir nospiests, varat palaist ierīci, nospiežot akseleratora sviru (15). Atlaidiet akseleratora sviru, lai apturētu ierīci.

8. Darba norādījumse

Darbs ar dzīvžogu šķērēm

- Dzīvžogu šķēres ir piemērotas dzīvžogu un krūmu griešanai.
- Ar abām rokām turiet dzīvžogu šķēres drošā attālumā no ķermeņa.
- Maksimālais griezuma diametrs ir atkarīgs no koksnes veida, vecuma, mitruma satura un koksnes cietības.
- Pirms dzīvžoga griešanas ar zaru šķērēm nogrieziet ļoti biezus zariņus atbilstošajā garumā.
- Abpusējie naži ļauj dzīvžogu šķēres virzīt uz priekšu un atpakaļ vai ar svārsta kustībām no vienas puses uz otru.
- Vispirms nogrieziet dzīvžoga sānu malas un pēc tam augšmalu.
- Grieziet dzīvžogu no apakšas uz augšu.
- Grieziet dzīvžogu trapeces formā. Tas novērš apakšējās dzīvžoga daļas nokalšanu gaismas trūkuma dēļ.
- Lai vienmērīgi apcirptu dzīvžoga augšmalu, novelciet dzīvžoga garumā vadības auklu.
- Ja nepieciešama pamatīga griešana, veiciet to vairākos piegājienos.
- No dzīvžoga ir svarīgi aizvērt svešķermeņus (piemēram, stiepli), jo tie var sabojāt dzīvžogu šķēru nažus.
- Ievērojiet! Naži turpina griezties! Nebremzējiet nažus ar roku.

Īstais laiks griešanai:

- Lapu dzīvžogs: Jūnijs un oktobris
- Skuju dzīvžogs: Aprīlis un augusts
- ātri augošs dzīvžogs: no maija apm. ik pēc 6 nedēļām

Pievērsiet uzmanību dzīvžogā ligzdojošiem putniem. Ja tādus atrodat, pārceļiet dzīvžoga griešanu vai izlaidiet attiecīgo dzīvžoga daļu.

Pirms darba uzsākšanas ievērojiet nažus un leņķa regulēšanas iekārtu ar videi draudzīgu smērēlīdu. Arī darba laikā regulāri eļļojiet nažus.

IEVĒRĪBAI! Eļļojiet tikai, kamēr motors ir izslēgts!

IEVĒRĪBAI! Nepareiza lietošana un var sabojāt dzīvžogu šķēres un izraisīt lidojošu detaļu radītus nopietnus savainojumus.

Lai samazinātu dzīvžogu šķēru izraisītu negadījumu risku, ievērojiet tālāk norādītos punktus:

- Nekad negrieziet krūmus vai kokmateriālus, kuru diametrs ir lielāks par 2 cm.
- Nepieļaujiet saskari ar metāla virsmām, akmeņiem utt.
- Regulāri pārbaudiet, vai dzīvžogu šķēres nav bojātas. Nekad nelietojiet bojātas dzīvžogu šķēres.
- Ja dzīvžogu šķēres ir manāmi neasas, tās ir jāasiņina saskaņā ar kvalificēta speciālista norādījumiem. Ja pastāv manāma dzīvžogu šķēru nelīdzsvarotība, tās ir jānomaina.

9. Apkope

BRĪDINĀJUMA NORĀDE!

Pirms visu darbu veikšanas pie ierīces atvienojiet kontaktdakšu no kontaktlīdzas.

Veicot jebkādas darbus griezējinstrumentiem un to apkārtne, vienmēr lietojiet aizsargcimdus.

- Pārbaudiet ierīci ikreiz pirms darba sākšanas.
- Pirms drīkst sākt darbu ar ierīci, bojātie nogriešanas naži jāsalabo vai jānomaina sertificētā klientu servisā.
- Pēc katra darba notīriet nogriešanas nažus ar mīkstu suku, un uzsmidziniet šķidrās aizsargeļļas plānu kārtiņu uz visa naža.
- Vienmēr uzturiet brīvas un tīras motora korpusa ventilācijas atveres.
- Nekad netīriet vai neapsmidziniet ierīci ar ūdeni. Tīriet motora korpusu tikai ar mitru drānu un nekad neizmantojiet tīrīšanas līdzekļus vai šķīdinātājus! Pretējā gadījumā var sabojāt ierīces plastmasas daļas. Pēc tam motora korpusu rūpīgi nožāvējiet.
- Vienmēr uzglabājiet ierīci ar komplektā iekļauto aizsargapvalku.
- Izmantojiet tikai oriģinālos piederumus un oriģinālās rezerves daļas.

Pārbaudiet, vai dzīvžogu šķērēm nav acīmredzamu trūkumu kā:

- vaļīgi stiprinājumi
- nolietotas vai bojātas detaļas
- saliekts, salauzts vai bojāts griešanas mehānisms
- pareizi uzstādīti un neskarti pārsegi vai aizsargierīces.
- nav nodiluma, it īpaši, vai ir pareiza griešanas mehānisma darba sprauga,

Nekavējoties nomainiet bojātus vai neasus griezējinstrumentus, pat ar nelieliem bojājumiem.

Nodilumam pakļautās daļas

Pat ja tās izmanto kā paredzēts, dažas detaļas ir pakļautas normālam nodilumam. Tās regulāri jāmaina atkarībā no lietošanas veida un ilguma. Šīs detaļas iekļauj griezējinstrumentu un stiprinājuma plāksni.

△ BRĪDINĀJUMS! Izmantojiet tikai ražotāja oriģinālās rezerves daļas un piederumus. To neievērojot, var samazināties jauda, var gūt savainojumus un jūs varat zaudēt garantiju.

Svarīga norāde remonta gadījumā:

Veicot ierīces piegādes atgriešanu remonta veikšanai, ievērojiet, ka ierīce drošības apsvērumu dēļ tehniskās apkalpošanas stacijai jānosūta bez eļļas un bez benzīna.

Rezerves daļu pasūtīšana

Veicot rezerves daļu pasūtīšanu, jānorāda šāda informācija:

- ierīces veids;
- ierīces artikula numurs;

Rezerves daļas / piederumi

Šeit uzskaitītajiem griešanas komplektiem vienmēr varat izmantot aizsargierīci, kas piegādāta kopā ar ierīci

Par zaudējumiem, kas radušies, neievērojot šajā lietošanas instrukcijā dotās norādes, atbildīgs ir pats lietotājs.

Tas attiecas arī uz ierīces neautorizētām izmaiņām, uz neautorizētu rezerves daļu, piederumu, darba instrumentu izmantošanu, uz mērķim un noteikumiem neatbilstošu izmantošanu, kā arī uz zaudējumiem, kas radušies, izmantojot bojātas detaļas.

Servisa informācija

Jāievēro, ka šim ražojumam šādas daļas ir pakļautas lietošanas vai dabiskajam nodilumam, vai šādas daļas ir nepieciešamas kā patērējamie materiāli.

Nodilstošās detaļas*: Ogles suku, griešanas komplekts

* nav obligāti iekļauts piegādes komplektā!

10. Glabāšana

- Atvienojiet dzīvžogu šķēres no strāvas padeves, ja ierīce netiek izmantota.
- Ieeļļojiet nažus, lai novērstu rūsēšanu.
- Glabājiet ierīci sausā un bērniem nepieejamā vietā.
- Ja ierīci nelieto, glabājiet to tā, lai nepilnvarotas personas to nevarētu iedarbināt.

BRĪDINĀJUMS!

Neglabājiet ierīci neaizsargātā veidā ārpus telpām vai mitrā vidē

11. Utilizēšana un atkārtota izmantošana

Ierīce atrodas iepakojumā, lai izvairītos no bojājumiem transportēšanas laikā. Iepakojums ir izejmateriāls, un to var izmantot atkārtoti vai nodot izejvielu aprītē.

Ierīce un tās piederumi ir no dažādiem materiāliem, piemēram, metāla un plastmasas. Bojātās detaļas jānodod īpašo atkritumu pārstrādei. Jautājiet specializētā veikalā vai pašvaldībā!

Nolietotās iekārtas nedrīkst izmest majsaimniecības atkritumos!



Šis simbols norāda uz to, ka šo ražojumu saskaņā ar Direktīvu par elektrisko un elektronisko iekārtu atkritumiem (2012/19/ES) un vietējiem likumiem, nedrīkst utilizēt kopā ar majsaimniecības atkritumiem. Šis ražojums jānodod šim nolūkam paredzētajā savākšanas vietā. To var izdarīt, piem., atdodot to atpakaļ tirdzniecības vietā, kad pērk līdzīgu ražojumu, vai nododot pilnvarotā savākšanas vietā, kas atbildīga par elektrisko un elektronisko iekārtu atkritumu otrreizējo pārstrādi. Nelietpratīga rīkošanās ar nolietotām iekārtām sakarā ar potenciāli bīstamām vielām, kuras bieži vien satur elektrisko un elektronisko iekārtu atkritumi, var negatīvi ietekmēt apkārtējo vidi un cilvēku veselību. Lietpratīgi utilizējot šo ražojumu, jūs veicināt dabas resursu efektīvu lietošanu. Informāciju par nolietoto iekārtu savākšanas vietām jūs saņemsiet savā pašvaldībā, atkritumu utilizācijas sabiedriskajā organizācijā, pilnvarotajā iestādē, kas atbildīga par elektrisko un elektronisko iekārtu atkritumu utilizāciju vai tuvākajā atkritumu izvešanas uzņēmumā.

12. Traucējumu novēršana

Turpmākajā tabulā ir parādītas kļūdu pazīmes un aprakstīts, kā jūs varat tās novērst, ja jūsu ierīce nedarbojas pareizi. Ja jūs tādā veidā nevarat lokalizēt un novērst problēmu, vērsieties jums tuvākajā servisa darbnīcā.

Traucējums	Iespējamais cēlonis	Novēršana
Ierīce nesāk darboties.	<ul style="list-style-type: none"> Nav ieslēgts tīkla spriegums Bojāts "On/Off" slēdzis Nolietotas ogles sukas Bojāts motors Strāvas vads ir bojāts 	<ul style="list-style-type: none"> Pārbaudiet kontaktligzdu vai elektroapgādi, ja nepieciešams, nododiet to labošanai sertificētam elektriķim. Labošanas darbu veic pilnvarotā servisa centrā Labošanas darbu veic pilnvarotā servisa centrā Labošanas darbu veic pilnvarotā servisa centrā Pārbaudiet pagarinātāja kabeli, un, ja nepieciešams, uzticiet to salabot.
Ierīce darbojas ar pārtraukumiem.	<ul style="list-style-type: none"> Strāvas vads ir bojāts Iekšējie savienojumi ir vaļīgi Bojāts "On/Off" slēdzis 	<ul style="list-style-type: none"> Pārbaudiet pagarinātāja kabeli, un, ja nepieciešams, uzticiet to salabot. Labošanas darbu veic pilnvarotā servisa centrā Labošanas darbu veic pilnvarotā servisa centrā
Slikta griešanas kvalitāte	<ul style="list-style-type: none"> Nogriešanas naži ir neasi 	<ul style="list-style-type: none"> Uzticiet uzasināt nažus vai nomainīt nažu līsti
Motors darbojas, taču pārvads nekustas	<ul style="list-style-type: none"> Piedziņa ir nosprostota ar resnu zaru vai citiem objektiem 	<ul style="list-style-type: none"> Dzīvžogu šķēres nekavējoties izslēdziet, atvienojiet no elektroapgādes un novāciet nosprostojošos objektus

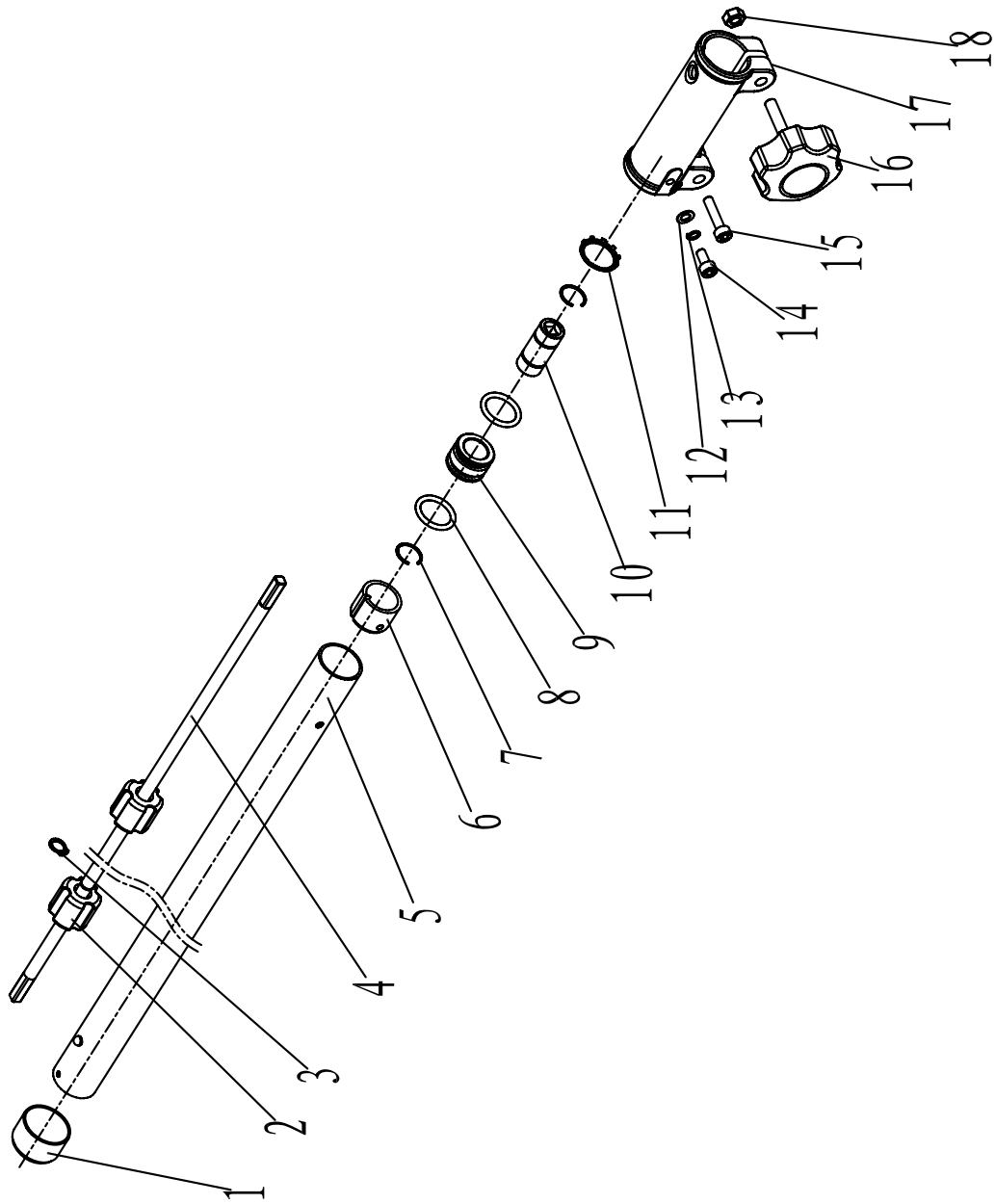

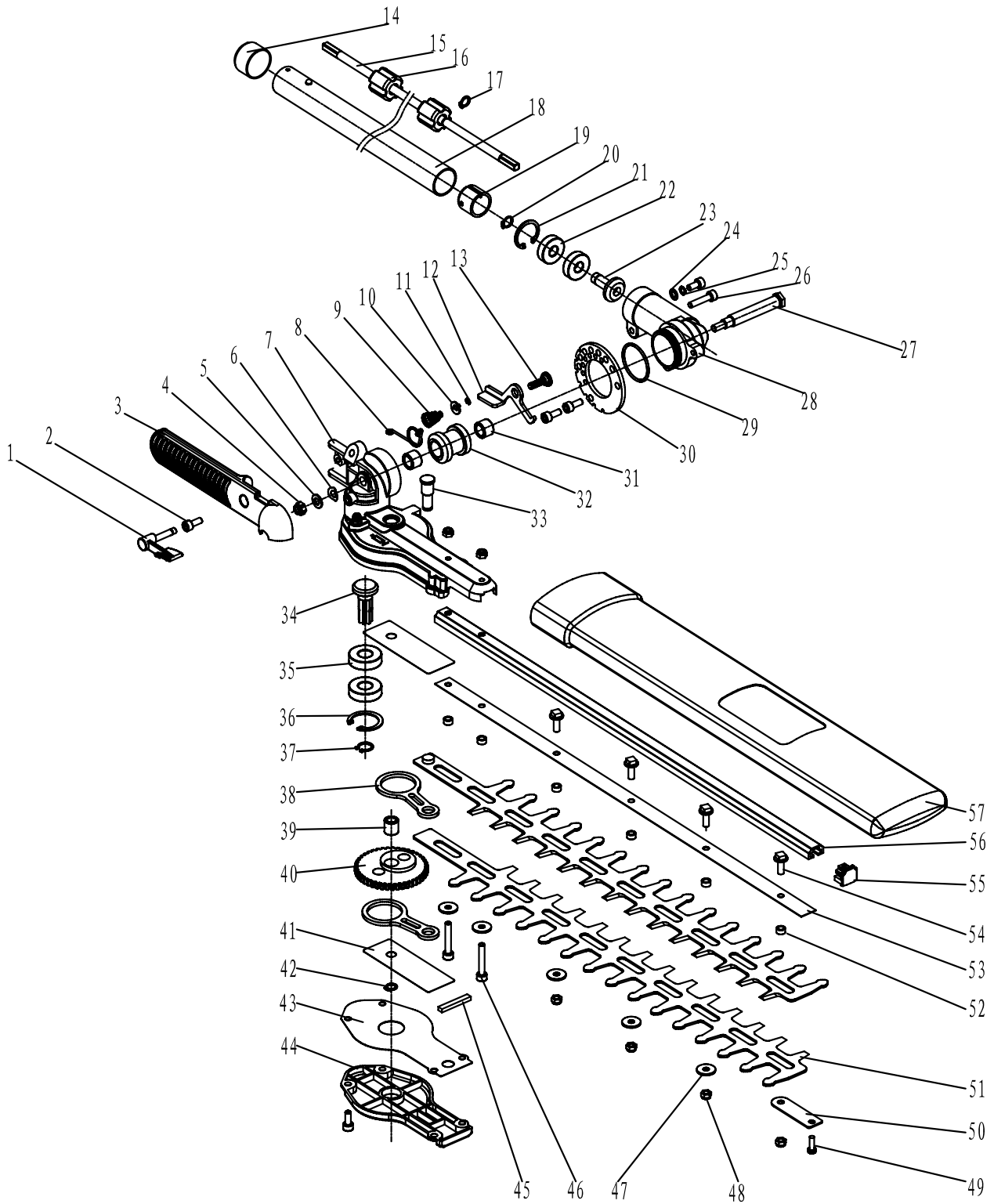

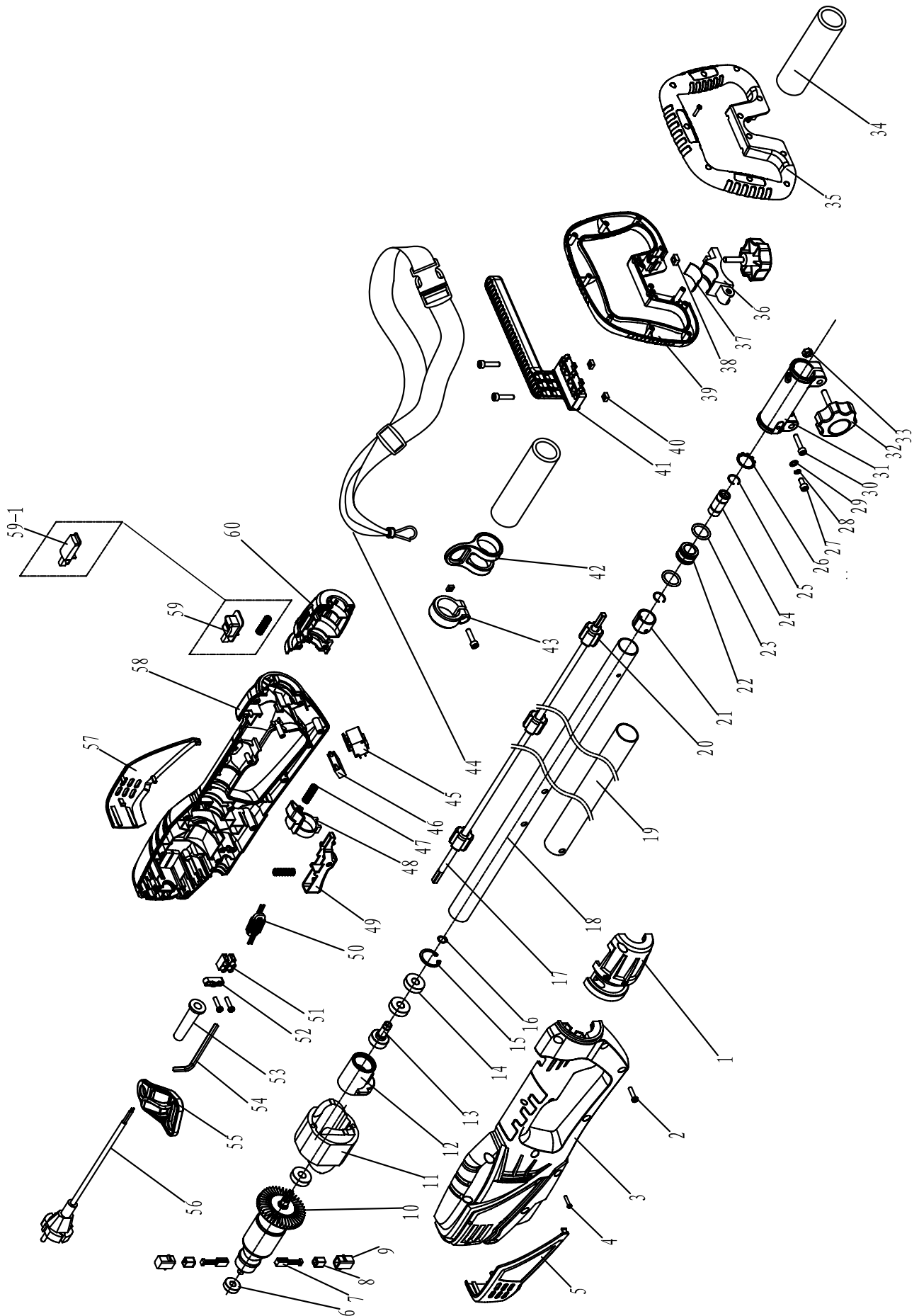

CE - Konformitätserklärung Originalkonformitätserklärung

CE - Declaration of Conformity

CE - Déclaration de conformité



scheppach Fabrikation von Holzbearbeitungsmaschinen GmbH, Günzburger Str. 69, D-89335 Ichenhausen

DE	erklärt folgende Konformität gemäß EU-Richtlinie und Normen für den Artikel	PL	deklaruje, że produkt jest zgodny z następującymi dyrektywami UE i normami
GB	hereby declares the following conformity under the EU Directive and standards for the following article	LT	pareiškia, taip atitiktis pagal ES direktyvos ir standartai šį straipsnį
FR	déclare la conformité suivante selon la directive UE et les normes pour l'article	HU	az EU-irányelv és a vonatkozó szabványok szerinti következő megfeleléségi nyilatkozatot teszi a termékre
IT	dichiara la seguente conformità secondo le direttive e le normative UE per l'articolo	SI	izjavlja sledenco skladnost z EU-direktivo in normami za artikel
ES	declara la conformidad siguiente según la directiva la UE y las normas para el artículo	CZ	prohlašuje následující shodu podle smernice EU a norem pro výrobek
EE	kinnitab järgmist vastavust vastavalt ELi direktiivi ja standardite järgmist artiklinumbrit	SK	prehlasuje nasledujúcu zhodu podľa smernice EU a noriem pre výrobok
DK	erklærer hermed, at følgende produkt er i overensstemmelse med nedenstående EUDirektiver og standarder	HR	ovime izjavljuje da postoji sukladnost prema EU-smjernica i normama za sljedeće artikle
NL	verklaart hierbij dat het volgende artikel voldoet aan de daarop betrekking hebbende EG-richtlijnen en normen	LV	apliecina šādu saskaņā ar ES direktīvu atbilstības un standarti šādu rakstu
FI	vakuuttaa täten, että seuraava tuote täyttää ala esitetyt EU-direktiivit ja standardit	RO	declară următoarea conformitate corespunzător directivelor și normelor UE pentru articolul
SE	försäkras härmed följande överensstämmelse enligt EU-direktiv och standarder för följande artikeln	BG	декларира съответното съответствие съгласно Директивата на ЕС и норми за артикул

Marke / Brand:

SCHEPPACH

Art.-Bezeichnung / Article name:

HECKENSCHERE - TPH900

HEDGE TRIMMER - TPH900

TAILLE-HAIE ÉLECTRIQUE - TPH900

Art.-Nr. / Art. no.:

5910504901

<input type="checkbox"/>	2014/29/EU	<input type="checkbox"/>	2004/22/EC	<input type="checkbox"/>	89/686/EC_96/58/EC	<input checked="" type="checkbox"/>	2000/14/EC_2005/88/EC
<input checked="" type="checkbox"/>	2014/35/EU	<input type="checkbox"/>	2014/68/EU	<input type="checkbox"/>	90/396/EC		Annex V
<input checked="" type="checkbox"/>	2014/30/EU	<input checked="" type="checkbox"/>	2011/65/EU*	<input type="checkbox"/>			Annex VI Noise: measured L_{WA} = guaranteed L_{WA} = 105 dB(A) Notified Body: Westendstrasse Notified Body No.:
<input checked="" type="checkbox"/>	2006/42/EC						2010/26/EC
	Annex IV Notified Body: Notified Body No.: Certificate No.:						Emission. No:

Standard references:

**EN60745-1:2009+A11; EN ISO 10517:2019+A1; EN ISO 12100:2010;
EN55014-1:2006+A1+A2; EN55014-2:2015; EN61000-3-2:2014; EN61000-3-3:2013**

Die alleinige Verantwortung für die Ausstellung dieser Konformitätserklärung trägt der Hersteller.

This declaration of conformity is issued under the sole responsibility of the manufacturer.

Le fabricant assume seul la responsabilité d'établir la présente déclaration de conformité.

* Der oben beschriebene Gegenstand der Erklärung erfüllt die Vorschriften der Richtlinie 2011/65/EU des Europäischen Parlaments und des Rates vom 8. Juni 2011 zur Beschränkung der Verwendung bestimmter gefährlicher Stoffe in Elektro- und Elektronikgeräten.

The object of the declaration described above fulfils the regulations of the directive 2011/65/EU of the European Parliament and Council from 8th June 2011, on the restriction of the use of certain hazardous substances in electrical and electronic equipment.

L'appareil décrit ci-dessus dans la déclaration est conforme aux réglementations de la directive 2011/65/EU du Parlement Européen et du Conseil du 8 juin 2011 visant à limiter l'utilisation de substances dangereuses dans la fabrication des appareils électriques et électroniques.

Ichenhausen, den 28.10.2019

Unterschrift / Markus Bindhammer / Technical Director

First CE: 2016

Subject to change without notice

Documents registrar: Thomas Schuster

Günzburger Str. 69, D-89335 Ichenhausen

Garantie DE

Offensichtliche Mängel sind innerhalb von 8 Tagen nach Erhalt der Ware anzuzeigen, andernfalls verliert der Käufer sämtliche Ansprüche wegen solcher Mängel. Wir leisten Garantie für unsere Maschinen bei richtiger Behandlung auf die Dauer der gesetzlichen Gewährleistungsfrist ab Übergabe in der Weise, dass wir jedes Maschinenteil, das innerhalb dieser Zeit nachweisbar in Folge Material- oder Fertigungsfehler unbrauchbar werden sollte, kostenlos ersetzen. Für Teile,

die wir nicht selbst herstellen, leisten wir nur insoweit Gewähr, als uns Gewährleistungsansprüche gegen die Vorlieferanten zustehen. Die Kosten für das Einsetzen der neuen Teile trägt der Käufer. Wandlungs- und Minderungsansprüche und sonstige Schadensersatzansprüche sind ausgeschlossen.

Warranty GB

Apparent defects must be notified within 8 days from the receipt of the goods. Otherwise, the buyer's rights of claim due to such defects are invalidated. We guarantee for our machines in case of proper treatment for the time of the statutory warranty period from delivery in such a way that we replace any machine part free of charge which provably becomes unusable due to faulty material

or defects of fabrication within such period of time. With respect to parts not manufactured by us we only warrant insofar as we are entitled to warranty claims against the upstream suppliers. The costs for the installation of the new parts shall be borne by the buyer. The cancellation of sale or the reduction of purchase price as well as any other claims for damages shall be excluded.

Garantie FR

Les défauts visibles doivent être signalés au plus tard 8 jours après la réception de la marchandise, sans quoi l'acheteur perd tout droit au dédommagement. Nous garantissons nos machines, dans la mesure où elles sont utilisées de façon conforme, pendant la durée légale de garantie à compter de la réception, sachant que nous remplaçons gratuitement toute pièce de la machine devenue inutilisable du fait d'un défaut de matière ou d'usinage durant cette période. Toutes les

pièces que nous ne fabriquons pas nous-mêmes ne sont garanties que si nous avons la possibilité d'un recours en garantie auprès des fournisseurs respectifs. Les frais de main d'œuvre occasionnés par le remplacement des pièces sont à la charge de l'acquéreur. Tous droits à réhabilitation et toutes prétentions à une remise ainsi que tous autres droits à dommages et intérêts sont exclus

Garanzia IT

Vizi evidenti vanno segnalati entro 8 giorni dalla ricezione della merce, altrimenti decadono tutti i diritti dell'acquirente inerenti a vizi del genere. Appurato un impiego corretto da parte dell'acquirente, garantiamo per le nostre macchine per tutto il periodo legale di garanzia a decorrere dalla consegna in maniera tale che sostituiamo gratuitamente qualsiasi componente che entro tale periodo presenti dei vizi di materiale o di fabbricazione tali da renderlo inutilizzabile. Per componenti

non fabbricati da noi garantiamo solo nella misura nella quale noi stessi possiamo rivendicare diritti a garanzia nei confronti dei nostri fornitori. Le spese per il montaggio dei componenti nuovi sono a carico dell'acquirente. Sono escluse pretese di risoluzione per vizi, di riduzione o ulteriori pretese di risarcimento danni.

Garantie NL

Zichtbare gebreken moeten binnen de 8 dagen na ontvangst van de goederen worden gemeld, zo niet verliest de verkoper elke aanspraak op grond van deze gebreken. Onze machines worden geleverd met een garantie voor de duur van de wettelijke garantietermijn. Deze termijn gaat in vanaf het moment dat de koper de machine ontvangt. De garantie houdt in dat wij elk onderdeel van de machine dat binnen de garantietermijn aantoonbaar onbruikbaar wordt als gevolg van ma-

teriaal- of productiefouten, kosteloos vervangen. De garantie vervalt echter bij verkeerd gebruik of verkeerde behandeling van de machine. Voor onderdelen die wij niet zelf produceren, geven wij enkel de garantie die wij zelf krijgen van de oorspronkelijke leverancier. De kosten voor de montage van nieuwe onderdelen vallen ten laste van de koper. Eisen tot het aanbrengen van veranderingen of het toestaan van een korting en overige schadeloosstellingsclaims zijn uitgesloten.

Garantía ES

Los defectos evidentes deberán ser notificados dentro de 8 días después de haber recibido la mercancía, de lo contrario el comprador pierde todos los derechos sobre tales defectos. Garantizamos nuestras máquinas en caso de manipulación correcta durante el plazo de garantía legal a partir de la entrega. Sustituiremos gratuitamente toda pieza de la máquina que dentro de este plazo se torne inútil a causa de fallas de material o de fabricación. Las piezas que no son fabri-

cadadas por nosotros mismos serán garantizadas hasta el punto que nos corresponda garantía del suministrador anterior. Los costes por la colocación de piezas nuevas recaen sobre el comprador. Están excluidos derechos por modificaciones, aminoraciones y otros derechos de indemnización por daños y perjuicios.

Gwarancja PL

Wszelkie uszkodzenia muszą być zgłaszane w przeciągu 8 dni od daty otrzymania towaru, w przeciwnym wypadku, prawo do reklamacji wygasa. Gwarantujemy, że w czasie trwania gwarancji wymienimy wszelkie części maszyny, które okażą się niesprawne na skutek wad materiału z jakiego zostały wykonane lub błędów w produkcji bez dodatkowych opłat pod warunkiem, że

maszyna będzie obsługiwana zgodnie z zaleceniami. W odniesieniu do części nie produkowanych przez nas, gwarancja obowiązuje tylko w przypadku naszych dostawców. Koszty instalacji nowych części są ponoszone przez klienta. Odszkodowania wynikłe z uszkodzeń maszyny oraz redukcje ceny zakupu maszyny w ramach reklamacji nie będą rozpatrywane.

Garantii EE

Ilmselgetest vigadest tuleb teatada 8 päeva jooksul pärast kauba kättesaamist, vastasel juhul kaotab ostja kõik õigused garantiile nimetatud vigade tõttu. Õige käsitsemise korral anname oma masinatele garantii seadusega ettenähtud ajaks alates kauba üleandmisest nii, et vahetame tasuta välja kõik masina osad, mis nimetatud aja jooksul peaks muutuma kasutuskõlbmatuks

materjali- või tootmisvea tõttu. Osade eest, mida me ise ei tooda, anname garantii vaid selles osas, mis tarnija on meile garanteerinud. Uute osade paigaldamise kulud kannab ostja. Muutmis- ja amortisatsiooninõuded ning muud kahjutasunõuded välistatakse.

Garantija LV

Acīmredzami defekti ir jāpaziņo 8 dienu laikā no preces saņemšanas. Pretējā gadījumā pircēja tiesības pieprasīt atlīdzību par šādiem defektiem ir spēkā neesošas. Mēs dodam garantiju savām iekārtām, ja pircējs pret tām atbilstoši izturas garantijas laikā. Mēs apņemas bez maksas pircējam izstādīt jebkuru rezerves daļu, kas iespējams kļūvuši nelietojama bojātu materiālu vai ražošanas

defektu dēļ šajā laika periodā. Attiecībā uz rezerves daļām, kuras nav mūsu ražotas, mēs garantējam tikai gadījumā, ja mums ir garantija no saviem piegādātājiem. Jauno detaļu uzstādīšanas izmaksas ir jāuzņemas pircējam. Pirkuma atcelšana vai pirkuma cenas samazināšana, kā arī jebkuras citas prasības par bojājumu atlīdzināšanu netiek izskatītas.

Garantija LT

Dėl akivaizdžiai matomų defektų turi būti informuota per 8 dienas nuo įrenginio gavimo momento. Kitu atveju pirkėjo teisė reikšti pretenziją dėl šių defektų yra negaliojanti. Savo įrenginiams mes garantuojame įstatymo nustatytą pilną aptarnavimą garantinio laikotarpio metu, jei yra laikomasi gamintojo-vartotojo susitarimo ir mes pažadame nemokamai pakeisti bet kurias mašinos dalis,

sugedusias dėl blogos medžiagos ar gamyklinio broko. Mes neatsakome už dalis, pagamintas ne mūsų ir jūsų gautas iš kito tiekėjo. Naujų dalių montavimo kaštai yra pirkėjo atsakomybė. Pirkimo nutraukimas ar pirkimo kainos sumažinimas, kaip ir bet kurios kitos pretenzijos dėl nuostolių nebus patenkinamos.

Garanti SE

Med denna maskin följer en 24 månaders garanti. Garantin täcker endast material- och konstruktionsfel. Defekta delar ersätts utan omkostningar, men kunden står för installationen. Vår garanti täcker endast original-delar. Anspråk på garanti öreligger inte för: garantin täcker ej, transportska-

dor, skador orsakade av felaktig behandling och då skötsel föreskrifter inte beaktats. Vidare kan garantikrav endast ställas för maskiner som inte har reparerats av tredje part.

Záruka SK

Zrejme vady musia byť predstavené v priebehu 8 dní po obdržaní tovaru, ináč zákazník stratí všetky nároky týkajúce sa takejto vady. Ponúkame záruku na naše aparáty, ktoré sú správne používané počas zákonného termínu záruky tak, že bezplatne vymeníme každú časť aparátu, ktorá sa v priebehu tohto času môže stať dokázateľne nefunkčnou dôsledkom materiálnej či výrobnnej

vady. Na časti ktoré sami nevyrobíme, poskytujeme záruku iba v rozsahu, v ktorom nám prísluší nárok na záručné plnenie k subdodávateľovi. Za trovy týkajúce sa inštalácie novej súčiastky je zodpovedný zákazník. Nárok na výmenu tovara, na zľavu a iné nároky na nahradenie škody sú vylúčené.