

Art.Nr.
5909405901
AusgabeNr.
5909405850
Rev.Nr.
25/09/2020

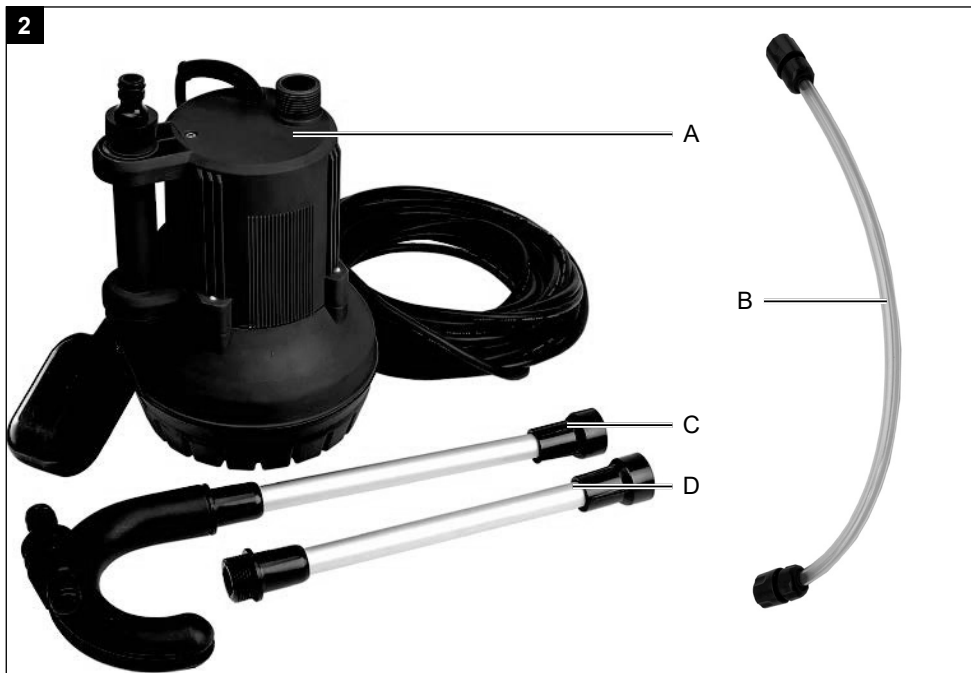

BAP350

DE	Regenfasspumpe Originalbedienungsanleitung	05
GB	Rain barrel pump Translation of original instruction manual	18
FR	Pompe pour collecteur d'eau de pluie Traduction des instructions d'origine	28
LV	Lietus ūdens mucas sūkņis Az eredeti használati útmutató fordítása	39
LT	Lietaus vandens surinkimo siurblys Vertimas originali naudojimo instrukcija	49
EE	Tühjenduspump Tõlge Originaalkasutusjuhend	59
FI	Sadevesipumppu Alkuperäisen käyttöohjeen käännös	68

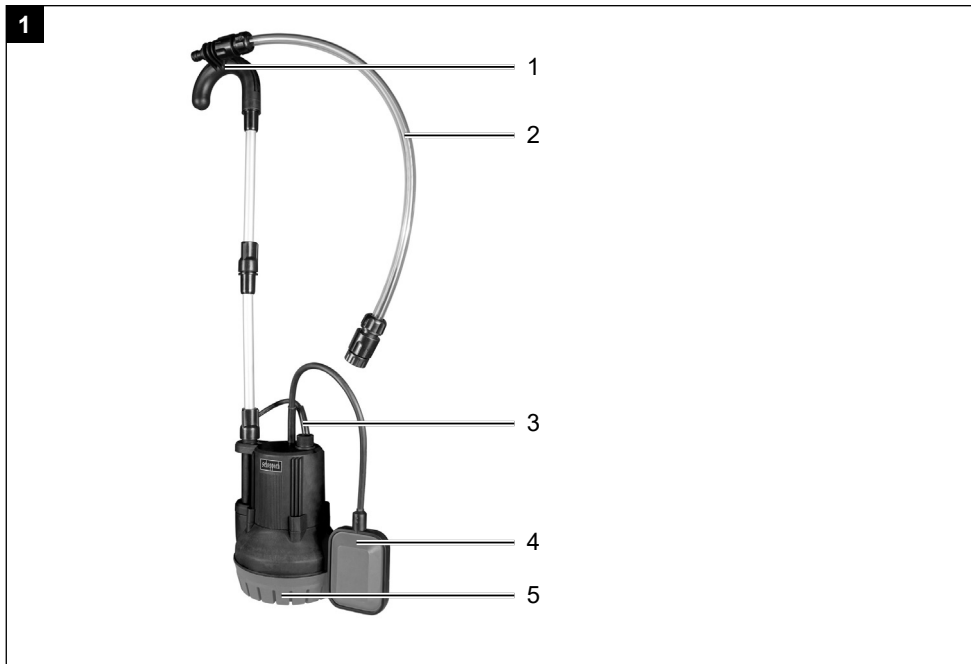

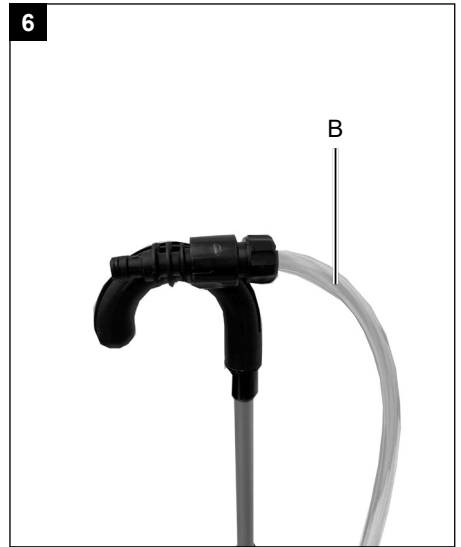
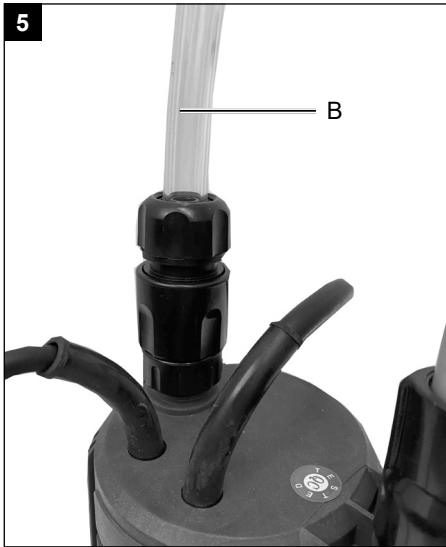
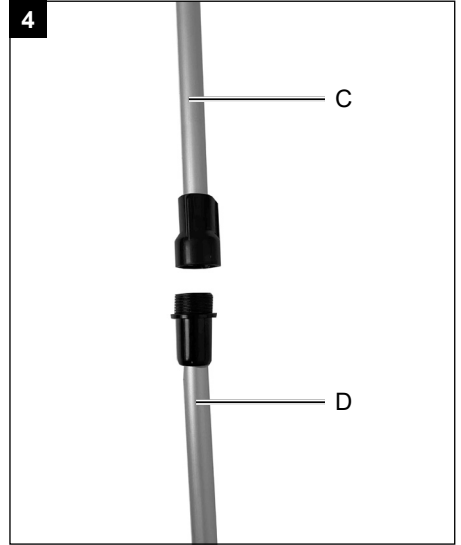
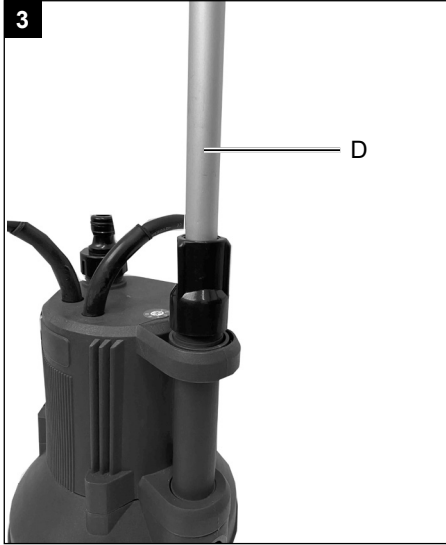

7



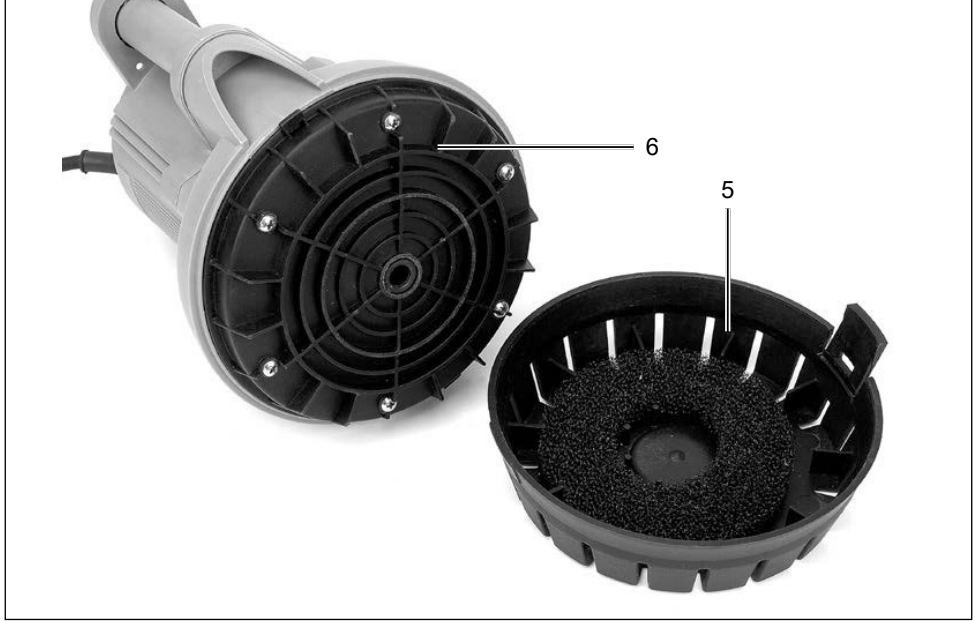

8



Erklärung der Symbole auf dem Gerät

Die Verwendung von Symbolen in diesem Handbuch soll Ihre Aufmerksamkeit auf mögliche Risiken lenken. Die Sicherheitssymbole und Erklärungen, die diese begleiten, müssen genau verstanden werden. Die Warnungen selbst beseitigen keine Risiken und können korrekte Maßnahmen zum Verhüten von Unfällen nicht ersetzen.

	<p>Vor Inbetriebnahme Bedienungsanleitung und Sicherheitshinweise lesen und beachten!</p>
	<p>Maximale Wassertemperatur</p>
<p>⚠ Achtung!</p>	<p>In dieser Bedienungsanweisung haben wir Stellen, die Ihre Sicherheit betreffen, mit diesem Zeichen versehen</p>

Inhaltsverzeichnis:**Seite:**

1.	Einleitung.....	7
2.	Gerätebeschreibung	8
3.	Lieferumfang	8
4.	Bestimmungsgemäße Verwendung.....	8
5.	Sicherheitshinweise	9
6.	Technische Daten	11
7.	Auspacken.....	11
8.	Aufbau / Vor Inbetriebnahme	11
9.	In Betrieb nehmen.....	12
10.	Reinigung, Lagerung und Wartung.....	13
11.	Entsorgung und Wiederverwertung.....	14
12.	Störungsabhilfe	15

1. Einleitung

Hersteller:

scheppach
Fabrikation von Holzbearbeitungsmaschinen GmbH
Günzburger Straße 69
D-89335 Ichenhausen

Verehrter Kunde

Wir wünschen Ihnen viel Freude und Erfolg beim Arbeiten mit Ihrem neuen Gerät.

Hinweis:

Der Hersteller dieses Gerätes haftet nach dem geltenden Produkthaftungsgesetz nicht für Schäden, die an diesem Gerät oder durch dieses Gerät entstehen bei:

- unsachgemäßer Behandlung
- Nichtbeachtung der Bedienungsanweisung
- Reparaturen durch Dritte, nicht autorisierte Fachkräfte
- Einbau und Austausch von nicht originalen Ersatzteilen
- nicht bestimmungsgemäßer Verwendung
- Ausfällen der elektrischen Anlage bei Nichtbeachtung der elektrischen Vorschriften und VDE-Bestimmungen 0100, DIN 57113 / VDE 0113

Beachten Sie:

Lesen Sie vor der Montage und vor Inbetriebnahme den gesamten Text der Bedienungsanleitung durch.

Diese Bedienungsanleitung soll es Ihnen erleichtern, Ihr Gerät kennenzulernen und dessen bestimmungsgemäßen Einsatzmöglichkeiten zu nutzen.

Die Bedienungsanleitung enthält wichtige Hinweise, wie Sie mit dem Gerät sicher, fachgerecht und wirtschaftlich arbeiten, und wie Sie Gefahren vermeiden, Reparaturkosten sparen, Ausfallzeiten verringern und die Zuverlässigkeit und Lebensdauer des Gerätes erhöhen.

Zusätzlich zu den Sicherheitsbestimmungen dieser Bedienungsanleitung müssen Sie unbedingt die für den Betrieb des Gerätes geltenden Vorschriften Ihres Landes beachten.

Bewahren Sie die Bedienungsanleitung, in einer Plastikhülle geschützt vor Schmutz und Feuchtigkeit, bei dem Gerät auf. Sie muss von jeder Bedienungsperson vor Aufnahme der Arbeit gelesen und sorgfältig beachtet werden.

An dem Gerät dürfen nur Personen arbeiten, die im Gebrauch des Gerätes unterwiesen und über die damit verbundenen Gefahren unterrichtet sind. Das geforderte Mindestalter ist einzuhalten.

Neben den in dieser Bedienungsanleitung enthaltenen Sicherheitshinweisen und den besonderen Vorschriften Ihres Landes sind die für den Betrieb von baugleichen Maschinen allgemein anerkannten technischen Regeln zu beachten.

Wir übernehmen keine Haftung für Unfälle oder Schäden, die durch Nichtbeachten dieser Anleitung und den Sicherheitshinweisen entstehen.

2. Gerätebeschreibung

1. Einhängehaken
2. Schlauch
3. Netzkabel
4. Schwimmerschalter
5. Saugkorb
6. Bodenplatte

3. Lieferumfang

- Regenfasspumpe
- Schlauch
- Alurohr mit Einhängehaken
- Alurohr kurz
- Bedienungsanleitung

4. Bestimmungsgemäße Verwendung

Die Maschine darf nur nach ihrer Bestimmung verwendet werden. Jede weitere darüber hinausgehende Verwendung ist nicht bestimmungsgemäß. Für daraus hervorgerufene Schäden oder Verletzungen aller Art haftet der Benutzer/Bediener und nicht der Hersteller. Bestandteil der bestimmungsgemäßen Verwendung ist auch die Beachtung der Sicherheitshinweise, sowie die Montageanleitung und Betriebshinweise in der Bedienungsanleitung. Personen welche die Maschine bedienen und warten, müssen mit dieser vertraut und über mögliche Gefahren unterrichtet sein. Darüber hinaus sind die geltenden Unfallverhütungsvorschriften genauestens einzuhalten. Sonstige allgemeine Regeln in arbeitsmedizinischen und sicherheitstechnischen Bereichen sind zu beachten. Veränderungen an der Maschine schließen eine

Haftung des Herstellers und daraus entstehende Schäden gänzlich aus.

Das Gerät ist hauptsächlich für das Abpumpen von Wasser aus Regenfässern geeignet.

Das Gerät ist nicht bestimmt zur:

- Förderung von Flüssigkeiten mit einer Temperatur > 35 °C.
- Trinkwasserversorgung oder zum Fördern von Lebensmitteln.
- Förderung von Salzwasser.
- Förderung explosiver, brennbarer, aggressiver oder gesundheitsgefährdender Stoffe sowie von Fäkalien. gewerblichen oder industriellen Nutzung. Dauerumwälzung (Teich).

Die Maschine darf nur mit Originalteilen und Originalzubehör des Herstellers betrieben werden.

Die Sicherheits-, Arbeits- und Wartungsvorschriften des Herstellers sowie die in den Technischen Daten angegebenen Abmessungen müssen eingehalten werden.

Bitte beachten Sie, dass unsere Geräte bestimmungsgemäß nicht für den gewerblichen, handwerklichen oder industriellen Einsatz konstruiert wurden. Wir übernehmen keine Gewährleistung, wenn das Gerät in Gewerbe-, Handwerks- oder Industriebetrieben sowie bei gleichzusetzenden Tätigkeiten eingesetzt wird.

5. Sicherheitshinweise

Allgemeine Sicherheitshinweise

- Dieses Gerät kann von Kindern ab 8 Jahren und von Personen mit eingeschränkten körperlichen, sensorischen oder geistigen Fähigkeiten oder mangelnder Erfahrung und Kenntnissen verwendet werden, wenn sie in sicherer Weise beaufsichtigt oder unterwiesen wurden und die damit verbundenen Gefahren verstehen. Kinder dürfen nicht mit dem Gerät spielen. Die Reinigung und Wartung des Benutzers darf nicht von Kindern ohne Aufsicht durchgeführt werden.
- Personen, die mit der Bedienungsanleitung nicht vertraut sind, dürfen das Gerät nicht benutzen. Das Bedienen des Gerätes ist Personen unter 16 Jahren nicht gestattet.
- Befinden sich Personen im Wasser, so darf das Gerät nicht betrieben werden.
- Ergreifen Sie geeignete Maßnahmen, um Kinder vom laufenden Gerät fernzuhalten.
- Entsorgen Sie das Verpackungsmaterial ordnungsgemäß.
- Benutzen Sie das Gerät nicht in der Nähe von entzündbaren Flüssigkeiten oder Gasen. Bei Nichtbeachtung besteht Brand oder Explosionsgefahr.
- Die Förderung von aggressiven, abrasiven (schmiergelwirkenden), ätzenden, brennbaren (z.B. Motorenkraftstoffe) oder explosiven Flüssigkeiten, Salzwasser, Reinigungsmitteln und Lebensmitteln ist nicht gestattet.
- Bewahren Sie das Gerät an einem trockenen Ort und außerhalb der Reichweite von Kindern auf.
- Die Temperatur der Förderflüssigkeit darf 35°C nicht überschreiten.
- Arbeiten Sie nicht mit einem beschädigten, unvollständigen oder ohne die Zustimmung des Herstellers umgebauten Gerät. Lassen Sie vor Inbetriebnahme durch einen Fachmann prüfen, dass die geforderten elektrischen Schutzmaßnahmen vorhanden sind.
- Beaufsichtigen Sie das Gerät während des Betriebs, um automatisches Abschalten oder Trockenlaufen der Pumpe rechtzeitig zu erkennen. Prüfen Sie regelmäßig die Funktion des Schwimmerschalters (siehe Kapitel „Inbetriebnahme“). Bei Nichtbeachtung erlöschen Garantie- und Haftungsansprüche.
- Bitte beachten Sie, dass die Pumpe nicht zum Dauerbetrieb (z.B. für Wasserläufe in Gartenteichen) geeignet ist. Prüfen Sie das Gerät regelmäßig auf einwandfreie Funktion.
- Beachten Sie, dass in dem Gerät Schmiermittel zum Einsatz kommen, die u.U. durch Ausfließen Beschädigungen oder Verschmutzungen verursachen können. Setzen Sie die Pumpe nicht in Gartenteichen mit Fischbestand oder wertvollen Pflanzen ein. Beim Auslaufen von Schmiermittel können diese die Flüssigkeit verschmutzen.
- Tragen oder befestigen Sie das Gerät nicht am Kabel oder am Schlauch.
- Schützen Sie das Gerät vor Frost und Trockenlaufen.
- Verwenden Sie nur Original-Zubehör und führen Sie keine Umbauten am Gerät durch.

- Lesen Sie zum Thema „Reinigung, Wartung, Lagerung“ bitte die Hinweise in der Bedienungsanleitung. Alle darüber hinausgehenden Maßnahmen, insbesondere das Öffnen des Gerätes, sind von einer Elektrofachkraft auszuführen. Wenden Sie sich im Reparaturfall immer an unser Service-Center.

Elektrische Sicherheitshinweise

- Bei Betrieb des Gerätes muss nach dem Aufstellen der Netzstecker frei zugänglich sein.
- Bevor Sie Ihre neue Pumpe in Betrieb nehmen, lassen Sie fachmännisch prüfen:
 - Erdung, Nullung, Fehlerstromschutzschaltung muss den Sicherheitsvorschriften der Energie-Versorgungsunternehmen entsprechen und einwandfrei funktionieren,
 - Schutz der elektrischen Steckverbindungen vor Nässe.
 - Bei Überschwemmungsgefahr die Steckverbindungen im überflutungssicheren Bereich anbringen.
- Achten Sie darauf, dass die Netzspannung mit den Angaben des Typenschildes übereinstimmt.
- Führen Sie die Elektroinstallation entsprechend der nationalen Vorschriften aus.
- Schließen Sie das Gerät nur an eine Steckdose mit Fehlerstrom-Schutzrichtung (FI-Schalter) mit einem Bemessungsfehlerstrom von nicht mehr als 30 mA an; Sicherung mindestens 6 Ampere.
- Prüfen Sie vor jedem Gebrauch Gerät, Kabel und Stecker auf Beschädigungen. Defekte Kabel dürfen nicht repa-

riert werden, sondern müssen gegen ein neues ausgetauscht werden. Lassen Sie Schäden an Ihrem Gerät von einem Fachmann beseitigen.

- Wenn die Anschlussleitung dieses Gerätes beschädigt wird, muss sie durch den Hersteller oder seinen Kundendienst oder eine ähnliche qualifizierte Person ersetzt werden, um Gefährdungen zu vermeiden.
- Benutzen Sie das Kabel nicht, um den Stecker aus der Steckdose zu ziehen.
- Schützen Sie das Kabel vor Hitze, Öl und scharfen Kanten.
- Tragen oder befestigen Sie das Gerät nicht am Kabel.
- Verwenden Sie nur Verlängerungskabel, die spritzwassergeschützt und für den Gebrauch im Freien bestimmt sind. Rollen Sie eine Kabeltrommel vor Gebrauch immer ganz ab. Überprüfen Sie das Kabel auf Schäden.
- Ziehen Sie vor allen Arbeiten am Gerät, in Arbeitspausen und bei Nichtgebrauch den Netzstecker aus der Steckdose.
- Netzanschlussleitungen dürfen keinen geringeren Querschnitt besitzen als Gummischlauchleitungen mit der Bezeichnung H07 RN-F. Die Leitungslänge muss 10 m betragen. Der Litzquerschnitt des Verlängerungskabels muss mindestens 1,5 mm² betragen.

Im Inneren der Pumpe werden Schmiermittel verwendet, die die Flüssigkeiten, die in bei unsachgemäßem Betrieb oder Beschädigung des Geräts.

6. Technische Daten

Gerät L x B x H	180 x 165 x 230 mm
Netzanschluss	230V~ / 50 Hz
Aufnahmeleistung	350 W
Fördermenge max.	4000 l/h
Förderhöhe max.	11 m
Wassertemperatur max.	35°
Schutzart	IPX8
Partikelgröße max.	1 - 3 mm
Gewicht	3,8 kg

Technische Änderungen vorbehalten!

7. Auspacken

Öffnen Sie die Verpackung und nehmen Sie das Gerät vorsichtig heraus.

Entfernen Sie das Verpackungsmaterial sowie Verpackungs-/ und Transportsicherungen (falls vorhanden).

Überprüfen Sie, ob der Lieferumfang vollständig ist.

Kontrollieren Sie das Gerät und die Zubehörteile auf Transportschäden. Bei Beanstandungen muss sofort der Zubringer verständigt werden. Spätere Reklamationen werden nicht anerkannt.

Bewahren Sie die Verpackung nach Möglichkeit bis zum Ablauf der Garantiezeit auf. Machen Sie sich vor dem Einsatz anhand der Bedienungsanleitung mit dem Gerät vertraut.

Verwenden Sie bei Zubehör sowie Verschleiß- und Ersatzteilen nur Originalteile. Ersatzteile erhalten Sie bei Ihrem Fachhändler.

Geben Sie bei Bestellungen unsere Artikelnummern sowie Typ und Baujahr des Gerätes an.

⚠ ACHTUNG!

Gerät und Verpackungsmaterial sind kein Kinderspielzeug! Kinder dürfen nicht mit Kunststoffbeuteln, Folien und Kleinteilen spielen! Es besteht Verschluckungs- und Erstickungsgefahr!

8. Aufbau / Vor Inbetriebnahme

Montage Einhängehaken (Abb. 3 + 4)

1. Alurohr (D) auf Pumpenanschluss schrauben.
2. Alu-Rohre (C + D) miteinander verschrauben.

Montage Schlauch (Abb. 5 + 6)

Schlauch (B) am Stutzen des Geräts und des Haltehakens befestigen, siehe Abbildungen.

- Prüfen Sie, ob der Schlauch ordnungsgemäß angebracht wurde.
- Vermeiden Sie, dass die Pumpe trocken läuft (Schwimmschalter richtig einstellen).
- Vergewissern Sie sich, dass der elektrische Anschluss 230 V~ / 50 Hz beträgt.
- Überprüfen Sie den ordnungsgemäßen Zustand der elektrischen Steckdose und dass diese ausreichend abgesichert ist (mind. 6A). Stecken Sie den Pumpenstecker in die Steckdose und die Pumpe ist betriebsbereit.

- Vergewissern Sie sich, dass nie Feuchtigkeit oder Wasser an den Netzanschluss kommen kann. Es besteht die Gefahr eines Stromschlages.

9. In Betrieb nehmen

⚠ ACHTUNG!

Vor der Inbetriebnahme das Gerät unbedingt komplett montieren!

Anbringen der Pumpe an einem Regenfass

Die Pumpe wird mittels des Einhängehakens (1) in das Regenfass eingehängt.

Funktion des Schwimmschalters prüfen

- Der Schwimmschalter (3) muss so positioniert sein, dass die Schaltpunkthöhe „Ein“ und die Schaltpunkthöhe „Aus“ leicht und mit wenig Kraftaufwand erreicht werden kann.
- Prüfen Sie dies, in dem Sie die Pumpe in ein Gefäß, gefüllt mit Wasser, stellen und den Schwimmschalter (3) mit der Hand vorsichtig hochheben und anschließend wieder senken. Dabei können Sie sehen, ob die Pumpe sich ein- bzw. ausschaltet. Achten Sie auch darauf, dass der Abstand zwischen dem Schwimmschalterkopf und der Schwimmschalter-Rasterung (10) nicht zu gering ist. Bei zu geringem Abstand wird die einwandfreie Funktion nicht gewährleistet.
- Achten Sie bei der Einstellung darauf, dass der Schwimmschalter (3) nicht vor dem Ausschalten der Pumpe den Boden berührt. **Achtung! Gefahr des Trockenlaufens und Beschädigung des Gerätes.**

Elektrischer Anschluss

Der installierte Elektromotor ist betriebsfertig angeschlossen. Der Anschluss entspricht den einschlägigen VDE- und DIN-Bestimmungen.

Der kundenseitige Netzanschluss sowie die verwendete Verlängerungsleitung müssen diesen Vorschriften entsprechen.

Schadhafte Elektro-Anschlussleitung
An elektrischen Anschlussleitungen entstehen oft Isolationsschäden.

Ursachen hierfür können sein:

- Druckstellen, wenn Anschlussleitungen durch Fenster oder Türspalten geführt werden.
- Knickstellen durch unsachgemäße Befestigung oder Führung der Anschlussleitung.
- Schnittstellen durch Überfahren der Anschlussleitung.
- Isolationsschäden durch Herausreißen aus der Wandsteckdose.
- Risse durch Alterung der Isolation.

Solch schadhafte Elektro-Anschlussleitungen dürfen nicht verwendet werden und sind aufgrund der Isolationsschäden lebensgefährlich.

Elektrische Anschlussleitungen regelmäßig auf Schäden überprüfen. Achten Sie darauf, dass beim Überprüfen die Anschlussleitung nicht am Stromnetz hängt. Elektrische Anschlussleitungen müssen den einschlägigen VDE- und DIN-Bestimmungen entsprechen. Verwenden Sie nur Anschlussleitungen mit Kennzeichnung H05RN-F.

Ein Aufdruck der Typenbezeichnung auf dem Anschlusskabel ist Vorschrift.

10. Reinigung, Lagerung und Wartung

Reinigung

Achtung!

Ziehen Sie vor allen Reinigungsarbeiten den Netzstecker.

Allgemeine Reinigungsarbeiten

- Nicht stationär installierte Geräte: Reinigen Sie die Pumpe nach jedem Gebrauch mit klarem Wasser.
- Stationär installierte Geräte: Prüfen Sie die Funktion des Schwimmschalters (3) regelmäßig (spätestens alle drei Monate).
- Entfernen Sie Fusseln und faserige Partikel, die sich im Pumpengehäuse eventuell festgesetzt haben, mit einem Wasserstrahl.
- Regelmäßige Schlammentfernung von der Bodenplatte (spätestens alle 3 Monate) und Reinigung der Schachtwände.
- Reinigen Sie den Schwimmschalter (3) von Ablagerungen mit klarem Wasser.
- Wenn Sie die Pumpe einen längeren Zeitraum nicht benutzt haben, dann muss die Pumpe nach dem letzten Einsatz und vor Neueinsatz gründlich gereinigt werden. Infolge von Ablagerungen und Rückständen kann es sonst zu Anlaufschwierigkeiten kommen.

Reinigung des Filters (Abb. 7 - 8)

Um das Gerät und das Pumpenrad vor größeren Verschmutzungen zu schützen, befindet sich im unteren Saugkorb ein zusätzlicher Filter. Bitte gehen sie bei der Reinigung des Filters wie folgt vor:

1. Drücken Sie die seitliche Lasche leicht in Pfeilrichtung bis sich der Ansaugkorb (5) von dem Gerät abnehmen lässt.
2. Entnehmen Sie den Filter und waschen Sie ihn unter fließendem Wasser aus.
3. Setzen sie anschließend den Filter wider in den Ansaugkorb und stecken Sie den Ansaugkorb wieder auf das Gerät.

Lagerung

Lagern Sie das Gerät und dessen Zubehör an einem dunklen, trockenen und frostfreien sowie für Kinder unzugänglichen Ort. Die optimale Lagertemperatur liegt zwischen 5 und 30 °C.

Bewahren Sie das Werkzeug in der Originalverpackung auf.

Decken Sie das Werkzeug ab, um es vor Staub oder Feuchtigkeit zu schützen. Bewahren Sie die Bedienungsanleitung bei dem Werkzeug auf.

Wartung

Die Pumpe ist weitgehend wartungsfrei. Für eine lange Lebensdauer empfehlen wir jedoch eine regelmäßige Kontrolle und Pflege.

Anschlüsse und Reparaturen

Anschlüsse und Reparaturen der elektrischen Ausrüstung dürfen nur von einer Elektro-Fachkraft durchgeführt werden.

Bei Rückfragen bitte folgende Daten angeben:

- Stromart des Motors
- Daten des Maschinen-Typenschildes
- Daten des Motor-Typenschildes

11. Entsorgung und Wiederverwertung

Das Gerät befindet sich in einer Verpackung um Transportschäden zu verhindern. Diese Verpackung ist Rohstoff und ist somit wieder verwendbar oder kann dem Rohstoffkreislauf zurückgeführt werden.

Das Gerät und dessen Zubehör bestehen aus verschiedenen Materialien, wie z.B. Metall und Kunststoffe. Führen Sie defekte Bauteile der Sondermüllentsorgung zu. Fragen Sie im Fachgeschäft oder in der Gemeindeverwaltung nach!

Altgeräte dürfen nicht in den Hausmüll!



Dieses Symbol weist darauf hin, dass dieses Produkt gemäß Richtlinie über Elektro- und Elektronik-Altgeräte (2012/19/EU) und nationalen Gesetzen nicht über den Hausmüll entsorgt werden darf. Dieses Produkt muss bei einer dafür vorgesehenen Sammelstelle abgegeben werden. Dies kann z. B. durch Rückgabe beim Kauf eines ähnlichen Produkts oder durch Abgabe bei einer autorisierten Sammelstelle für die Wiederaufbereitung von Elektro- und Elektronik-Altgeräten geschehen. Der unsachgemäße Umgang mit Altgeräten kann aufgrund potentiell gefährlicher Stoffe, die häufig in Elektro und Elektronik-Altgeräten enthalten sind, negative Auswirkungen auf die Umwelt und die menschliche Gesundheit haben. Durch die sachgemäße Entsorgung dieses Produkts tragen Sie außerdem zu einer effektiven Nutzung natürlicher Ressourcen bei. Informationen zu Sammelstellen für Altgeräte erhalten Sie bei Ihrer Stadtverwaltung, dem öffentlich-rechtlichen Entsorgungsträger, einer autorisierten Stelle für die Entsorgung von Elektro- und Elektronik-Altgeräten oder Ihrer Müllabfuhr.

12. Störungsabhilfe

Die folgende Tabelle zeigt Fehlersymptome auf und beschreibt wie Sie Abhilfe schaffen können, wenn Ihre Maschine einmal nicht richtig arbeitet. Wenn Sie das Problem damit nicht lokalisieren und beseitigen können, wenden Sie sich an Ihre Service-Werkstatt.

Störung	mögliche Ursache	Abhilfe
Pumpe läuft nicht an	Netzspannung fehlt	Netzspannung prüfen
	Schwimmschalter (3) schaltet nicht	Schwimmschalter in höhere Stellung bringen
Pumpe fördert nicht	Pumpenleistung verringert durch stark verschmutzte und schmirgelnde Wasserbeimengungen	Pumpe reinigen
Pumpe schaltet nicht aus	Schwimmschalter (3) kann nicht absinken	Pumpe auf dem Schachtboden richtig aufstellen
Fördermenge ungenügend	Pumpenleistung verringert durch stark verschmutzte und schmirgelnde Wasserbeimengungen	Pumpe reinigen
Pumpe schaltet nach kurzer Laufzeit ab	Motorschutz schaltet die Pumpe wegen zu starker Wasserverschmutzung ab.	Netzstecker ziehen und Pumpe sowie Schacht reinigen.
	Wassertemperatur zu hoch, Motorschutz schaltet Gerät ab.	Auf maximale Wasser-Temperatur von 35°C achten!

Garantiebedingungen

Revisionsdatum 25. September 2020, 6:05 PM

Sehr geehrte Kundin, sehr geehrter Kunde,

unsere Produkte unterliegen einer strengen Qualitätskontrolle. Sollte ein Gerät dennoch nicht einwandfrei funktionieren, bedauern wir dies sehr und bitten Sie, sich an unseren Servicedienst unter der unten angegebenen Adresse zu wenden. Gerne stehen wir Ihnen auch telefonisch über die Servicenummer zur Verfügung. Die nachfolgenden Hinweise sollen Ihnen für eine problemlose Bearbeitung und Regulierung im Schadensfall dienen.

Für die Geltendmachung von Garantieansprüchen - innerhalb Deutschland - gilt folgendes:

1. Diese Garantiebedingungen regeln unsere **zusätzlichen Hersteller-Garantieleistungen** für Käufer (private Endverbraucher) von Neugeräten. Die gesetzlichen Gewährleistungsansprüche werden von dieser Garantie nicht berührt. Für diese ist der Händler zuständig, bei dem Sie das Produkt erworben haben.

2. Die Garantieleistung erstreckt sich ausschließlich auf Mängel an einem von Ihnen erworbenen neuen Gerät, die auf einem Material- oder Herstellungsfehler beruhen und ist - nach unserer Wahl - auf die unentgeltliche Reparatur solcher Mängel oder den Austausch des Gerätes beschränkt (ggf. auch Austausch mit einem Nachfolgemodell). Ersetzte Geräte oder Teile gehen in unser Eigentum über. Bitte beachten Sie, dass unsere Geräte bestimmungsgemäß nicht für den gewerblichen, handwerklichen oder beruflichen Einsatz konstruiert wurden. Ein Garantiefall kommt daher nicht zustande, wenn das Gerät innerhalb der Garantiezeit in Gewerbe-, Handwerks- oder Industriebetrieben verwendet wurde oder einer gleichzusetzenden Beanspruchung ausgesetzt war.

3. Von unseren Garantieleistungen ausgenommen sind:

- Schäden am Gerät, die durch Nichtbeachtung der Montageanleitung, nicht fachgerechte Installation, Nichtbeachtung der Bedienungsanleitung (z.B. Anschluss an eine falsche Netzspannung oder Stromart) bzw. der Wartungs- und Sicherheitsbestimmungen oder durch Einsatz des Gerätes unter ungeeigneten Umweltbedingungen sowie durch mangelnde Pflege und Wartung entstanden sind.
 - Schäden am Gerät, die durch missbräuchliche oder unsachgemäße Anwendungen (wie z.B. Überlastung des Gerätes oder Verwendung von nicht zugelassenen Werkzeugen bzw. Zubehör), Eindringen von Fremdkörpern in das Gerät (wie z.B. Sand, Steine oder Staub), Transportschäden, Gewaltanwendung oder Fremdeinwirkungen (wie z. B. Schäden durch Herunterfallen) entstanden sind.
 - Schäden am Gerät oder an Teilen des Geräts, die auf einen bestimmungsgemäßen, üblichen (betriebsbedingten) oder sonstigen natürlichen Verschleiß zurückzuführen sind sowie Schäden und/oder Abnutzung von Verschleißteilen.
 - Mängel am Gerät, die durch Verwendung von Zubehör-, Ergänzungs- oder Ersatzteilen verursacht wurden, die keine Originalteile sind oder nicht bestimmungsgemäß verwendet werden.
 - Geräte, an denen Veränderungen oder Modifikationen vorgenommen wurden.
 - Geringfügige Abweichungen von der Soll-Beschaffenheit, die für Wert und Gebrauchstauglichkeit des Gerätes unerheblich sind.
 - Geräte an denen eigenmächtig Reparaturen oder Reparaturen, insbesondere durch einen nicht autorisierten Dritten, vorgenommen wurden.
 - Wenn die Kennzeichnung am Gerät bzw. die Identifikationsinformationen des Produktes (Maschinenaufkleber) fehlen oder unlesbar sind.
 - Geräte die eine starke Verschmutzung aufweisen und daher vom Servicepersonal abgelehnt werden.
- Schadensersatzansprüche sowie Folgeschäden sind von dieser Garantieleistung generell ausgeschlossen.

4. Die Garantiezeit beträgt regulär **24 Monate*** (12 Monate bei Batterie / Akkus) und beginnt mit dem Kaufdatum des Gerätes. Maßgeblich ist das Datum auf dem Original-Kaufbeleg. Garantieansprüche müssen jeweils nach Kenntniserlangung unverzüglich erhoben werden. Die Geltendmachung von Garantieansprüchen nach Ablauf der Garantiezeit ist ausgeschlossen. Die Reparatur oder der Austausch des Gerätes führt weder zu einer Verlängerung der Garantiezeit noch wird eine neue Garantiezeit durch diese Leistung für das Gerät oder für etwaige eingebaute Ersatzteile in Gang gesetzt. Dies gilt auch bei Einsatz eines Vor-Ort-Services. Das betroffene Gerät ist in gesäubertem Zustand zusammen mit einer Kopie des Kaufbelegs, - hierin enthalten die Angaben zum Kaufdatum und der Produktbezeichnung - der Kundendienststelle vorzulegen bzw. einzusenden. Wird ein Gerät unvollständig, ohne den kompletten Lieferumfang eingesendet, wird das fehlende Zubehör wertmäßig in Anrechnung / Abzug gebracht, falls das Gerät ausgetauscht wird oder eine Rückerstattung erfolgt. Teilweise oder komplett zerlegte Geräte können nicht als Garantiefall akzeptiert werden. Bei nicht berechtigter Reklamation bzw. außerhalb der Garantiezeit trägt der Käufer generell die Transportkosten und das Transportrisiko. **Einen Garantiefall melden Sie bitte vorab bei der Servicestelle (s.u.) an.** In der Regel wird vereinbart, dass das defekte Gerät mit einer kurzen Beschreibung der Störung per Abhol-Service (nur in Deutschland) oder - im Reparaturfall außerhalb des Garantiezeitraums - ausreichend frankiert, unter Beachtung der entsprechenden Verpackungs- und Versandrichtlinien, an die unten angegebene Serviceadresse eingesendet wird. **Beachten Sie bitte, dass Ihr Gerät**

(modellabhängig) bei Rücklieferung, aus Sicherheitsgründen - frei von allen Betriebsstoffen ist. Das an unser Service-Center eingeschickte Produkt, muss so verpackt sein, dass Beschädigungen am Reklamationsgerät auf dem Transportweg vermieden werden. Nach erfolgter Reparatur / Austausch senden wir das Gerät frei an Sie zurück. Können Produkte nicht repariert oder ausgetauscht werden, kann nach unserem eigenen freien Ermessen ein Geldbetrag bis zur Höhe des Kaufpreises des mangelhaften Produkts erstattet werden, wobei ein Abzug aufgrund von Abnutzung und Verschleiß berücksichtigt wird. Diese Garantieleistungen gelten nur zugunsten des privaten Erstkäufers und sind nicht abtret- oder übertragbar.

5. Für die Geltendmachung Ihres Garantieanspruches kontaktieren Sie bitte unser Service-Center (via Post, eMail oder telefonisch).

Bitte verwenden Sie vorzugsweise unser Formular auf unserer Homepage: <https://www.scheppach.com/Reparaturservice.aspx>.

Bitte senden Sie uns keine Geräte ohne vorherige Kontaktaufnahme und Anmeldung bei unserem Service-Center.

Für die Inanspruchnahme dieser Garantiezusagen ist der Erstkontakt mit unserem Service-Center zwingende Voraussetzung.

6. Bearbeitungszeit - Im Regelfall erledigen wir Reklamationssendungen innerhalb 14 Tagen nach Eingang in unserem Service-Center. Sollte in Ausnahmefällen die genannte Bearbeitungszeit überschritten werden, so informieren wir Sie rechtzeitig.

7. Verschleißteile - Verschleißteile sind: a) mitgelieferte, an- und/oder eingebaute Batterien / Akkus sowie b) alle modellabhängigen Verschleißteile (siehe Bedienungsanleitung). Von der Garantieleistung ausgeschlossen sind tief entladene bzw. an Gehäuse und oder Batteriepolen beschädigte Batterien / Akkus.

8. Kostenvoranschlag - Von der Garantieleistung nicht oder nicht mehr erfasste Geräte reparieren wir gegen Berechnung. Auf Nachfrage bei unserem Service-Center können Sie die defekten Geräte für einen Kostenvoranschlag einsenden und ggf. dem Service-Center schriftlich (per Post, eMail) die Reparaturfreigabe erteilen. Ohne Reparaturfreigabe erfolgt keine weitere Bearbeitung.

9. Andere Ansprüche, als die oben genannten, können nicht geltend gemacht werden.

Die **Garantiebedingungen** gelten nur in der jeweils aktuellen Fassung zum Zeitpunkt der Reklamation und können ggf. unserer Homepage (www.scheppach.com) entnommen werden.

Bei Übersetzungen ist stets die deutsche Fassung maßgeblich.

scheppach Fabrikation von Holzbearbeitungsmaschinen GmbH
Günzburger Str. 69 · 89335 Ichenhausen (Deutschland) · www.scheppach.com

Telefon: +49 [0] 8223 4002 99 oder +800 4002 4002 (Service-Hotline/FreeCall Rufnummer dt. Festnetz**) · Telefax +49 [0] 8223 4002 20 · E-Mail: service@scheppach.com · Internet: <http://www.scheppach.com>

* Produktabhängig auch über 24 Monate; länderbezogen können erweiterte Garantieleistungen gelten

** Verbindungskosten: kostenlos aus dem deutschen Festnetz

Änderungen dieser Garantiebedingungen ohne Voranmeldung behalten wir uns jederzeit vor.

Explanation of the symbols on the equipment

The use of symbols in this manual is intended to draw your attention to possible risks. The safety symbols and the explanations that accompany them must be perfectly understood. The warnings in themselves do not remove the risks and cannot replace correct actions for preventing accidents.



	<p>Read instruction manual and safety instructions before starting up and pay attention!</p>
	<p>Greatest possible operating immersion depth.</p>
<p>⚠ Attention!</p>	<p>In this operating manual, we have used this sign to mark all sections that concern your safety.</p>

Table of contents:	Page:
1. Introduction	20
2. Device description.....	21
3. Scope of delivery	21
4. Intended use.....	21
5. Safety notes	22
6. Technical data	23
7. Unpacking	24
8. Attachment / Before starting the equipment.....	24
9. Initial operation.....	24
10. Cleaning, maintenance and storage	25
11. Disposal and recycling	26
12. Troubleshooting	27

1. Introduction

Manufacturer:

scheppach
Fabrikation von Holzbearbeitungsmaschinen GmbH
Günzburger Straße 69
D-89335 Ichenhausen

Dear Customer,

We hope your new tool brings you much enjoyment and success.

Note:

According to the applicable product liability laws, the manufacturer of the device does not assume liability for damages to the product or damages caused by the product that occurs due to:

- Improper handling,
- Non-compliance of the operating instructions,
- Repairs by third parties, not by authorized service technicians,
- Installation and replacement of non-original spare parts,
- Application other than specified,
- A breakdown of the electrical system that occurs due to the non-compliance of the electric regulations and VDE regulations 0100, DIN 57113 / VDE0113.

We recommend:

Read through the complete text in the operating instructions before installing and commissioning the device.

The operating instructions are intended to help the user to become familiar with the machine and take advantage of its application possibilities in accordance with the recommendations.

The operating instructions contain important information on how to operate the machine safely, professionally and economically, how to avoid danger, costly repairs, reduce downtimes and how to increase reliability and service life of the machine.

In addition to the safety regulations in the operating instructions, you have to meet the applicable regulations that apply for the operation of the machine in your country. Keep the operating instructions package with the machine at all times and store it in a plastic cover to protect it from dirt and moisture.

Read the instruction manual each time before operating the machine and carefully follow its information. The machine can only be operated by persons who were instructed concerning the operation of the machine and who are informed about the associated dangers. The minimum age requirement must be complied with. In addition to the safety instructions in this operating manual and the separate regulations of your country, the generally recognised technical rules for operating woodworking machines must also be observed.

We accept no liability for accidents or damage that occur due to a failure to observe this manual and the safety instructions.

2. Device description

1. Handle
2. Hose
3. Power supply cable
4. Float switch
5. Supporting Foot
6. Floor plate

3. Scope of delivery

- Rain barrel pump
- Hose
- Aluminium tube with attachment hook
- Aluminium tube, short
- Manual

4. Intended use

The equipment is to be used only for its prescribed purpose. Any other use is deemed to be a case of misuse. The user / operator and not the manufacturer will be liable for any damage or injuries of any kind caused as a result of this.

To use the equipment properly you must also observe the safety information, the assembly instructions and the operating instructions to be found in this manual. All persons who use and service the equipment have to be acquainted with this manual and must be informed about the equipment's potential hazards.

It is also imperative to observe the accident prevention regulations in force in your area. The same applies for the general rules of health and safety at work. The manufacturer will not be liable for any changes made to the equipment nor for any damage resulting from such changes.

The pump is intended solely for private use for draining flooded house and garden areas. Approved pumping media: clean or dirty water.

- The suspended solids content in the dirty water must not exceed 5%.
- The particle sizes of the solids in the dirty water must not exceed the maximum particle size specified in the technical data. Any other use is considered to be not as specified and not allowed.

It is intended mainly for pumping off water from rain barrels.

Unspecified use

- The pump is not intended for:
- Pumping fluids at a temperature > 35°C;
- Supplying drinking water or pumping liquid food; pumping salt water; pumping explosive, inflammable, aggressive or health-damaging substances or human waste; commercial or industrial use; or continuous circulation (pond).

The machine may only be operated with original parts and original accessories from the manufacturer.

Any other use is considered to be not intended. The manufacturer excludes any liability for resulting damages, the risk is exclusively borne by the user.

Please note that our equipment has not been designed for use in commercial, trade or industrial applications. Our warranty will be voided if the equipment is used in commercial, trade or industrial businesses or for equivalent purposes.

5. Safety notes

General notes on safety

- This appliance can be used by children aged from 8 years and above and persons with reduced physical, sensory or mental capabilities or lack of experience and knowledge if they have been given supervision or instruction concerning use of the appliance in a safe way and understand the hazards involved. Children shall not play with the appliance. Cleaning and user maintenance shall not be made by children without supervision.
- People who are unfamiliar with the operating instructions are not permitted to use the equipment. The operation of the equipment is not authorised for people under the age of 16.
- Should there be people in the water, do not operate the equipment.
- Take appropriate measures to keep children away from the equipment whilst it is running.
- Dispose of the packaging material correctly.
- Do not use the equipment in the vicinity of flammable liquids or gases. Non-observance will result in a risk of fire or explosion.
- The transportation of aggressive, abrasive (grinding effect), corrosive, comliquids, salt water, cleaning agents and foodstuffs is not permitted. The temperature of the liquid being transported must not exceed 35°C.
- Store the equipment in a dry place and out of reach of children.
- Do not work with damaged or incomplete equipment, or with equipment that

has been converted without the approval of the manufacturer. Before initial operation, have a specialist check that the required electrical protection measures are in place.

- Monitor the equipment during operation (particularly in residential spaces, in order to detect automatic switching off or dry running of the pumps in time. Regularly check the function of the float switch (see chapter "initial operation"). Non-observance will invalidate all guarantee and liability claims.
- Please note that the pump is not suitable for continuous operation (e.g. for watercourses in garden ponds). Check the equipment regularly for correct functioning.
- Note that the lubricants used in the equipment may cause damage or contamination if they escape. Do not use the pump in garden ponds with fish stocks or valuable plants.
- Pollution of the liquid could occur due to leakage of lubricants
- Do not carry or fix the equipment by the cable or pressure line.
- Protect the equipment from frost and from running dry.
- Use only original accessories and do not carry out conversion work on the equipment.
- Please read the notes in the operating instructions on the topic of "maintenance and cleaning". Any measures above and beyond these, particularly opening the equipment, are to be carried out by an electrician. In the case of repairs, always contact our service centre.

Electrical safety:

- After erection, the mains plug must be freely accessible when the equipment is in operation.
- Before operating your new pump, have a specialist check:
 - The earthing, the protective multiple earthing; the residual current circuit breaking must be compliant with the safety regulations of the energy supply company and function without fault,
 - The protection of the electrical plug connections from the wet.
 - If there is a risk of flooding, fix the plug connections in an area that is safe from flooding..
- Ensure that the mains voltage matches the specifications on the rating plate.
- The electrical installation shall be according to national wiring rules.
- Connect the equipment only to a socket with a residual current protection device (residual current circuit breaker) with a rated current of not more than 30 mA; minimum fuse 6 amperes.
- Before each use, check the equipment, cable and plug for damage. Defective cables are not to be repaired, but rather replaced by new ones. Have any damage to your equipment repaired by a specialist.
- If the power cable for this equipment is damaged, it must be replaced by the manufacturer, a customer service agent of the same or a similarly qualified person in order to prevent hazards.
- Do not pull the plug from the socket by the cable. Protect the cable from heat, oil and sharp edges.

- Do not carry or fix the equipment by the cable.
- Use only extension cables that are protected from spray water and designed for outdoor use. Always fully unroll a cable drum before use. Check the cable for damage.
- Before any work on the equipment, during work breaks and in the case of non-use, remove the plug from the socket.
- The cross-section of mains connection lines must be no smaller than rubber hose lines with the designation H07RN-F. The line must be 10 m long. The strand cross-section of the extension cable must be at least 1.5 mm².

Inside the pump, lubricants are used which may contaminate the liquids being discharged in case of any improper operation or damage of the device.

6. Technical data

Dimensions L x B x H	180 x 165 x 230 mm
Mains connection	230V~ / 50 Hz
Power rating	350 W
Max. delivery rate	4000 l/h
Max. delivery head	11 m
Max. water temperature	35°
Protection type	IPX8
Particle size max.	1 - 3 mm
Weight	3,8 kg

Subject to technical changes!

7. Unpacking

Open the packaging and remove the device carefully.

Remove the packaging material as well as the packaging and transport bracing (if available). Check that the delivery is complete.

Check the device and accessory parts for transport damage. In case of complaints the dealer must be informed immediately. Subsequent complaints will not be accepted.

If possible, store the packaging until the warranty period has expired. Read the operating manual to make yourself familiar with the device prior to using it.

Only use original parts for accessories as well as for wearing and spare parts. Spare parts are available from your specialized dealer. Specify our part numbers as well as the type and year of construction of the device in your orders.

⚠ ATTENTION

The device and packaging materials are not toys! Children must not be allowed to play with plastic bags, film and small parts! There is a risk of swallowing and suffocation!

8. Attachment / Before starting the equipment

Mounting the suspension hook (Fig. 3 + 4)

1. Screw the aluminium tube (D) to the pump connection.
2. Screw the aluminium tubes (C + D) together.

Assembly of hose (Fig. 5 + 6)

Attach the hose (B) to the nozzle of the device and the retaining hook, see illustrations.

- Check whether the pressure line has been attached correctly and the unused pump outlet is fully closed.
- Avoid that the pump runs dry.
- Check that the electrical connection is 230V~ / 50Hz
- Check the proper status of the electrical plug socket and make sure that the plug socket is sufficiently fused (at least 6 A). Insert the pump plug into the plug socket and the pump is ready for operation.
- Make sure that moisture or water never come in contact with the mains connection.
- There is a risk of electrocution.

9. Initial operation

⚠ IMPORTANT!

You must fully assemble the appliance before using it for the first time!

Fitting the pump to a rain barrel

Use the attachment hook to fit the pump to the rain barrel (1).

Adjustment of the float switch

- The float switch must be attached so that the switching point ON level and the switching point OFF level can be reached easily and with little expenditure of energy.
- Check this by placing the pump into a vessel filled with water and lift the float switch carefully by hand and then lower it again. In this case, you can see whether the pump switches on and off.

- Also ensure that the separation distance between the float switch head and the float switch latching mechanism is not too small. In the case of a separation distance which is too small, trouble-free functioning cannot be guaranteed.
- During the adjustment of the float switch, ensure that the float switch does not contact the floor before the pump switches off.
- Attention! Risk of running dry and damage to the device.

Electrical connection

The electrical motor installed is connected and ready for operation. The connection complies with the applicable VDE and DIN provisions.

Damaged electrical connection cable

The insulation on electrical connection cables is often damaged.

This may have the following causes:

- Passage points, where connection cables are passed through windows or doors.
- Kinks where the connection cable has been improperly fastened or routed.
- Places where the connection cables have been cut due to being driven over.
- Insulation damage due to being ripped out of the wall outlet.
- Cracks due to the insulation ageing.

Such damaged electrical connection cables must not be used and are life-threatening due to the insulation damage.

Check the electrical connection cables for damage regularly. Make sure that the connection cable does not hang on the power network during the inspection.

Electrical connection cables must comply with the applicable VDE and DIN provisions. Only use connection cables with the marking „H05RN-F“.

10. Cleaning, maintenance and storage

Cleaning

Attention!

Always unplug the power cord before cleaning.

General cleaning instructions

- In case of transport for utilization in different locations, the pump must be cleaned with clear water after every use.
- In case of stationary installation, the function of the float switch (3) is to be checked regularly (at the latest every three months).
- With a water jet, remove fluff and fibrous particles which are possibly present in the pump casing
- Regularly remove sludge from the pit base (at the latest every 3 months) and also clean the shaft walls
- Clean precipitation from the float switch with clear water,
- In the case of a long period of non-use, the pump must be thoroughly cleaned after the last use and before the new use, since difficulties in start-up can arise due to precipitation and residues.

Cleaning the filter (Fig. 7 - 9)

In order to protect the equipment and the impeller from severe soiling, an additional filter has been installed in the bottom intake cage. Please proceed as follows when cleaning the filter:

1. Gently press the lateral tab in the direction of the arrow until the intake cage (5) can be disconnected from the pump.
2. Remove the filter and wash it out under running water.
3. Now insert the filter back into the intake cage and reconnect the intake cage to the equipment.

Store the device and its accessories in a dark, dry and frost-proof place that is inaccessible to children. The optimum storage temperature is between 5 and 30°C. Cover the electrical tool in order to protect it from dust and moisture. Store the operating manual with the electrical tool.

Maintenance

The pump is largely maintenance-free. However, we recommend regular inspections and care for a long service life.

Connections and repairs

Connections and repairs of electrical equipment may only be carried out by an electrician.

Please provide the following information in the event of any enquiries:

- Type of current for the motor
- Machine data - type plate
- Machine data - type plate

11. Disposal and recycling

The equipment is supplied in packaging to prevent it from being damaged in transit. The raw materials in this packaging can be reused or recycled. The equipment and its accessories are made of various types of material, such as metal and plastic.

Defective components must be disposed of as special waste. Ask your dealer or your local council.

Old devices must not be disposed of with household waste!



This symbol indicates that this product must not be disposed of together with domestic waste in compliance with the Directive (2012/19/EU) pertaining to waste electrical and electronic equipment (WEEE). This product must be disposed of at a designated collection point. This can occur, for example, by handing it in at an authorised collecting point for the recycling of waste electrical and electronic equipment. Improper handling of waste equipment may have negative consequences for the environment and human health due to potentially hazardous substances that are often contained in electrical and electronic equipment.

By properly disposing of this product, you are also contributing to the effective use of natural resources. You can obtain information on collection points for waste equipment from your municipal administration, public waste disposal authority, an authorised body for the disposal of waste electrical and electronic equipment or your waste disposal company.

12. Troubleshooting

The table below contains a list of error symptoms and explains what you can do to solve the problem if your tool fails to work properly. If the problem persists after working through the list, please contact your nearest service workshop.

Problem	Possible Cause	Remedy
Pump does not start	Mains voltage is not applied	Check mains voltage
	Float switch (3) does not switch	Bring float switch into higher position
Pumps has no discharge	Pump capacity reduces heavily soiled and abrasive water admixtures	Clean pumps
Pump does not switch off	Float switch (3) cannot drop	Set up pumps correctly on the pit base
Flow rate insufficient	Reduces pump performance, through severely contaminated water and additions in the water which produce a grinding effect	Clean pumps
Pump switches off after a short period	Motor contactor disconnects the pumps because of water pollution that is too severe.	Pull out power plug and clean the pump as well as shaft
	Water temperature too high, motor contactor breaks	Note maximum water temperature of 35°C!

Légende des symboles figurant sur l'appareil

L'utilisation de symboles dans ce manuel permet d'attirer votre attention sur les éventuels risques. Les symboles de sécurité et les explications qui les accompagnent doivent être parfaitement compris. Les avertissements en eux-même ne permettent pas d'éliminer les risques ni de remplacer les mesures adaptées pour la prévention des accidents.



	<p>Avant la mise en service, lire le manuel</p>
	<p>La plus grande profondeur d'immersion opérationnelle possible.</p>
<p>⚠ Attention!</p>	<p>Dans cette notice d'utilisation, nous avons placé les signes suivants à certains emplacements qui concernent votre sécurité.</p>

Table des matières:

Page:

1.	Introduction	30
2.	Description de l'appareil.....	31
3.	Fournitures	31
4.	Utilisation conforme à l'affectation	31
5.	Consignes de sécurité générales	32
6.	Caractéristiques techniques	33
7.	Déballage	34
8.	Montage / Avant la mise en service.....	34
9.	Mise en service	34
10.	Nettoyage, Stockage et Maintenance	35
11.	Mise au rebut et recyclage	36
12.	Dépannage.....	38

1. Introduction

Fabricant **scheppach**

Fabrikation von Holzbearbeitungs-
maschinen GmbH
Günzburger Straße 69
D-89335 Ichenhausen

Cher client,

Nous espérons que votre nouvel outil vous apportera satisfaction et de bons résultats.

Remarque:

Selon la loi en vigueur sur la responsabilité du fait des produits, le fabricant n'est pas tenu pour responsable de tous les dommages subis par cet appareil ou de tous les dommages résultant de l'utilisation de cet appareil, dans les cas suivants :

- mauvaise manipulation,
- non-respect des instructions d'utilisation,
- travaux de réparation effectués par des tiers, par des spécialistes non agréés,
- remplacement et installation de pièces de rechange qui ne sont pas d'origine,
- utilisation non conforme,
- lors d'une défaillance du système électrique en cas de non-conformité avec les réglementations électriques et les normes VDE 0100, DIN 57113 / VDE0113.

Nous vous recommandons:

De lire intégralement le manuel d'utilisation, avant d'effectuer le montage et la mise en service.

Le présent manuel d'utilisation vous facilitera la prise en main et la connaissance de l'appareil, tout en vous permettant d'en utiliser pleinement son potentiel dans le cadre d'une utilisation conforme.

Les instructions importantes qu'il contient vous apprendront comment travailler avec cet appareil de manière sûre, rationnelle et économique, comment éviter les dangers, réduire les coûts de réparation et réduire les périodes d'indisponibilité, comment enfin augmenter la fiabilité et la durée de vie de la machine.

En plus des consignes de sécurité contenues dans ce manuel d'utilisation et des réglementations spécifiques de votre pays, vous devez respecter les règles techniques généralement reconnues pour l'utilisation des machines à bois.

Conservez le manuel d'utilisation dans une pochette plastique pour le protéger de la saleté et de l'humidité, auprès de la machine. Avant de commencer à travailler avec la machine, chaque utilisateur doit lire le manuel d'utilisation puis le suivre attentivement.

Seules les personnes formées à son utilisation et conscientes des risques associés sont autorisées à travailler avec la machine. L'âge minimum requis doit être respecté.

En plus des consignes de sécurité contenues dans ce manuel d'utilisation et des réglementations spécifiques de votre pays, vous devez respecter les règles techniques généralement reconnues pour l'utilisation de machines similaires.

Nous déclinons toute responsabilité pour les accidents et dommages dus au non-respect de ce manuel d'utilisation et des consignes de sécurité.

2. Description de l'appareil

1. Crochet de suspension
2. Tube
3. Câble d'alimentation
4. Interrupteur à flotteur
5. Crépine d'aspiration réglable
6. Plaque de baser

3. Fournitures

- Pompe pour collecteur d'eau de pluie
- Tube
- Tube d'aluminium avec crochet de suspension
- Tube d'aluminium court
- Notice d'utilisation

4. Utilisation conforme à l'affectation

La machine doit exclusivement être utilisée conformément à son affectation. Toute utilisation allant au-delà de cette affectation est considérée comme non conforme. Pour les dommages en résultant ou les blessures en tout genre, le fabricant décline toute responsabilité et l'utilisateur est seul responsable.

Une utilisation conforme consiste à respecter les consignes de sécurité, ainsi que les instructions de montage et les consignes d'utilisation du manuel d'utilisation. Les personnes utilisant la machine et en assurant la maintenance doivent bien la connaître et avoir été informées des dangers encourus.

En outre, les consignes de prévention des accidents doivent être respectées de la manière la plus scrupuleuse possible.

Toutes les autres règles édictées par la médecine du travail et les consignes de sécurité générales doivent être respectées. Toute modification de la machine annule toute garantie du fabricant quant aux dommages en résultant.

Cet appareil est destiné principalement à pomper l'eau de collecteurs d'eau de pluie.

Utilisation contraire aux prescriptions

L'appareil n'est pas destiné

- au refoulement de liquides à une température > 35 °C
- à l'alimentation en eau potable ou au refoulement de denrées alimentaires
- au refoulement d'eau salée
- au refoulement de matières explosibles, combustibles, agressives ou dangereuses pour la santé ainsi que de matière fécales
- à l'utilisation professionnelle ou industrielle
- à la recirculation permanente (étang).

La machine ne doit être utilisée qu'avec des accessoires originaux et des outils originaux du fabricant. Respecter les prescriptions de sécurité, de travail et de maintenance du fabricant ainsi que les caractéristiques techniques. Veillez au fait que nos appareils, n'ont pas été conçus pour être utilisés dans un environnement professionnel, industriel ou artisanal. Nous déclinons toute responsabilité si l'appareil venait à être utilisé à titre professionnel, artisanal ou industriel, ainsi que pour toute utilisation équivalente.

5. Consignes de sécurité générales

- Cet appareil n'est pas prévu pour être utilisé par des personnes (y compris les enfants) dont les capacités physiques, sensorielles ou mentales sont réduites, ou des personnes dénuées d'expérience ou de connaissance, sauf si elles ont pu bénéficier, par l'intermédiaire d'une personne responsable de leur sécurité, d'une surveillance ou d'instructions préalables concernant l'utilisation de l'appareil.
- Il convient de surveiller les enfants pour s'assurer qu'ils ne jouent pas avec l'appareil.
- Les personnes qui ne connaissent pas le mode d'emploi ne doivent pas utiliser l'appareil. Il est interdit aux personnes âgées moins de 16 ans de se servir de l'appareil.
- L'appareil ne doit pas être utilisé si des personnes se trouvent dans l'eau.
- Prenez toutes les mesures appropriées pour tenir les enfants éloignés de l'appareil lorsque celui-ci fonctionne.
- Éliminez le matériel d'emballage en respectant les consignes en vigueur.
- N'utilisez pas l'appareil à proximité de liquides inflammables ou de gaz. En cas d'inobservation de cette consigne, il y a risque d'incendie ou d'explosion.
- L'utilisation de liquides agressifs, abrasifs (ayant un effet déclencheur), décapants, inflammables (par exemple des carburants pour moteur) ou explosifs, d'eau salée, de produits de nettoyage et alimentaires est interdite. La température du liquide pompé ne peut pas dépasser 35 °C.
- Conservez l'appareil dans un endroit sec et hors de portée des enfants.
- Ne travaillez pas avec un appareil endommagé, incomplet ou sans consentement du fabricant de l'appareil si celui-ci a été modifié. Avant la mise en service, faites contrôler par un spécialiste que les mesures de protection électriques exigées sont disponibles.
- Contrôlez l'appareil pendant son exploitation (notamment dans les locaux d'habitation) pour détecter à temps la déconnexion automatique ou un fonctionnement à vide de la pompe. Contrôlez régulièrement le fonctionnement de l'interrupteur flottant (cf. chapitre « Mise en service »). L'inobservation de cette consigne met fin aux droits de garantie et à la responsabilité.
- Veuillez ne pas oublier que la pompe n'est pas adaptée à une exploitation en continu (par exemple pour des cours d'eau, dans des étangs). Contrôlez régulièrement le bon fonctionnement de l'appareil.
- N'oubliez pas que l'appareil utilise des lubrifiants, lesquels en cas de fuite, peuvent s'écouler et causer des dommages ou des pollutions. Ne placez pas la pompe dans des étangs contenant des poissons ou des plantes de valeur.
- Ne portez pas ou ne fixez pas l'appareil par le câble ou le tuyau de refoulement.
- Protégez l'appareil du gel et du fonctionnement à sec.
- Utilisez seulement des accessoires d'origine et ne modifiez pas l'appareil.
- En ce qui concerne le thème « Maintenance et nettoyage », veuillez lire les instructions du mode d'emploi.

Toutes les tâches concernant ce sujet, en particulier l'ouverture de l'appareil, doivent être exécutées un électricien de métier. En cas de réparation, adressez vous toujours à notre service après-vente.

Sécurité électrique :

- Lorsque l'appareil fonctionne après avoir été mis en place, la fiche de secteur doit être accessible.
- Avant que vous ne mettiez en service votre nouvelle pompe, faites contrôler par un professionnel :
 - que la mise à la terre, la liaison au neutre, le circuit de protection de courant de défaut correspondent aux normes de sécurité des entreprises d'approvisionnement en énergie et fonctionnent correctement,
 - que les raccordements électriques sont protégés de l'humidité,
 - qu'en cas de risque d'inondation les raccordements sont situés dans une zone à l'abri des inondations.
- Faites attention à ce que la tension de réseau corresponde aux indications de la plaque signalétique.
- Branchez l'appareil seulement sur une prise de courant avec un dispositif de protection de courant de défaut (commutateur FI) avec un courant de référence d'un maximum de 30 mA ; protection au moins 6 ampères
- Avant toute utilisation, contrôlez l'appareil, le câble et la prise pour détecter tout dommage. Les câbles défectueux ne peuvent pas être réparés mais doivent être échangés contre de nouveaux. Faites exécuter les réparations de votre appareil par un professionnel.

- N'utilisez pas le câble pour tirer sur la prise de courant. Protégez le câble de la chaleur, de l'huile et des bords coupants.
- Si le câble d'alimentation est endommagé, il doit être remplacé par le fabricant, son service après vente ou des personnes de qualification similaire afin d'éviter un danger.
- Ne portez pas ou ne fixez pas l'appareil par le câble.
- Utilisez seulement des câbles de prolongation qui sont étanches aux jets d'eau et prévus pour être utilisés en plein air. Avant utilisation, déroulez toujours la totalité du câble. Contrôlez le câble afin de détecter tout dommage.
- Avant d'exécuter des travaux sur l'appareil, pendant les pauses et en cas de non utilisation, retirez la fiche de secteur de la prise de courant.
- Les conduites d'alimentation ne doivent pas avoir de plus petite coupe transversale que des câbles sous caoutchouc avec la marque H07RN-F. La longueur de ligne doit être de 10 m.

À l'intérieur de la pompe, on utilise des lubrifiants qui contiennent les liquides qui se trouvent en cas de mauvais fonctionnement ou de dommages à l'appareil.

6. Caractéristiques techniques

Encombrement	180 x 165 x
long. x larg. x haut.	230 mm
Connexion au réseau	230 V~/ 50 Hz
Puissance d'entrée	350 W
Débit max.	4000 l/h

Tête de livraison max.	11 m
Température de l'eau max.	35°
Classe de protection	IPX8
Taille des particules max.	1 - 3 mm
Poids	3,8 kg

Sous réserve de modifications techniques!

7. Déballage

Ouvrez l'emballage et sortez-en délicatement l'appareil. Retirez les matériaux d'emballage, ainsi que les protections d'emballage et de transport (s'il y a lieu). Vérifiez que les fournitures sont complètes. Vérifiez que l'appareil et les accessoires n'ont pas été endommagés lors du transport. En cas de réclamations, le livreur doit en être informé immédiatement. Les réclamations ultérieures ne seront pas acceptées. Conservez si possible l'emballage jusqu'à la fin de la période de garantie.

Familiarisez-vous avec l'appareil à l'aide de la notice d'utilisation avant de commencer à l'utiliser. N'utilisez que des accessoires ainsi que les pièces d'usure et de rechange d'origine.

Vous trouverez les pièces de rechange chez votre revendeur spécialisé. Lors d'une commande, indiquez nos numéros d'articles ainsi que le type et l'année de fabrication de l'appareil.

⚠ ATTENTION!

L'appareil et les matériaux d'emballage ne sont pas des jouets! Les enfants ne doivent en aucun cas jouer avec les sacs en plastique, films d'emballage et pièces de petite taille ! Il y a un risque d'ingestion et d'asphyxie !

8. Montage / Avant la mise en service

Montage du crochet de suspension (Fig.3 + 4)

- Vissez le tube d'aluminium (D) sur le branchement de pompe.
- Vissez les tubes d'aluminium (C + D) ensemble.

Montage du tuyau (Fig.5 + 6)

Fixez le tuyau (B) à la buse de l'appareil et au crochet de retenue, voir les illustrations.

- Vérifiez que la conduite à pression est correctement montée et que la sortie de pompe non utilisée est solidement verrouillée.
- Assurez-vous que le raccordement électrique est de 230V - 50Hz.
- Vérifiez que la prise électrique est en bon état.
- Assurez-vous que le raccordement au réseau soit toujours à l'abri de l'humidité et de l'eau.
- Evitez que la pompe fonctionne à sec. Il y a le risque d'une électrocution.

9. Mise en service

Installation de la pompe sur un collecteur d'eau de pluie

- La pompe est suspendue dans le fût à eau de pluie à l'aide du crochet (1).

Réglage du point de déclenchement

- Vérifiez en plaçant la pompe dans un récipient rempli d'eau et soulever avec précaution l'interrupteur flottant (3) à la main et ensuite le laisser retomber. Ce faisant, vous pouvez remarquer si la pompe se met en marche ou s'arrête.
- Veillez à ce que l'espace entre la tête et les crans de l'interrupteur flottant (10) ne soit pas trop réduit. Si l'espace est trop réduit, le fonctionnement sans faille n'est pas garanti.
- Lors du réglage de l'interrupteur flottant (3), veillez à ce que celui-ci ne touche pas le sol avant l'arrêt de la pompe. Attention ! il y a un risque d'un fonctionnement à sec et de détériorations sur l'appareil.

Raccordement électrique

Le moteur électrique installé est prêt à fonctionner une fois raccordé. Le raccordement correspond aux dispositions VDE et DIN en vigueur.

Le branchement au secteur effectué par le client ainsi que la rallonge électrique utilisée doivent correspondre à ces prescriptions.

Câble d'alimentation électrique défectueux

Des détériorations de l'isolation sont souvent présentes sur les câbles de raccordement électriques.

Les causes peuvent en être:

- Des écrasements, si les câbles de raccordement passent par des fenêtres ou des portes entrebaillées.

- Des pliures dues à une fixation ou à un cheminement incorrects des câbles de raccordement.
- Des ruptures si l'on a roulé sur le câble.
- Des détériorations de l'isolation dues à un arrachement hors de la prise murale.
- Des fissures dues au vieillissement de l'isolation.

Des câbles de raccordement électriques endommagés de la sorte ne doivent pas être utilisés et, en raison de leur isolation défectueuse, sont mortellement dangereux. Vérifiez régulièrement que les câbles de raccordement électriques ne sont pas endommagés. Lors du contrôle, veillez à ce que le câble de raccordement ne soit pas connecté au réseau. Les câbles de raccordement électriques doivent correspondre aux dispositions VDE et DIN en vigueur. N'utilisez que des câbles d'alimentation portant le marquage „H05RN-F“.

L'indication de la désignation du type sur le câble d'alimentation est obligatoire.

10. Nettoyage, Stockage et Maintenance

Attention!

Tous les travaux de montage et de transformation doivent uniquement être effectués avec prise de secteur débranchée.

- En cas d'utilisation mobile, la pompe doit être nettoyée à l'eau claire après chaque utilisation.
- En cas d'utilisation fixe, il faut vérifier la fonction de l'interrupteur flottant (3) régulièrement (au plus tard tous les trois mois).

- Enlever les fibres et peluches se trouvant éventuellement dans le boîtier de la pompe avec un jet d'eau.
- Nettoyer régulièrement (au plus tard tous les trois mois) la boue se trouvant sur le sol de la fosse et sur les parois de la fosse.
- Éliminer les dépôts sur l'interrupteur flottant (3) à l'eau claire.
- Si la pompe n'a pas été utilisée pendant longtemps, il faut la nettoyer après la dernière utilisation et avant la nouvelle utilisation car autrement il pourrait y avoir des difficultés de démarrage dus aux dépôts et restes.

Nettoyage du filtre (fig. 7 - 8)

Afin de protéger l'appareil et le rotor des plus grosses impuretés, un filtre supplémentaire est installé dans le panier d'aspiration inférieur. Pro- cédez comme suit pour le nettoyage du filtre :

1. Appuyez légèrement sur la languette latérale dans la direction de la flèche, jusqu'à ce que le panier d'aspiration (5) puis- se être détaché de l'appareil.
2. Retirez le filtre et lavez-le à l'eau courante.
3. Remettez ensuite le filtre dans le panier d'aspiration et remplacez celui-ci dans l'appareil.

Stockage

Entreposez l'appareil et ses accessoires dans un lieu sombre, sec et à l'abri du gel. Cet emplacement doit être hors de portée des enfants. La température de stockage optimale se situe entre +5° et +30 °C.

Recouvrez la scie afin de la protéger de la poussière ou de l'humidité. Conservez le manuel d'utilisation à proximité de la machine.

Maintenance

La pompe est largement sans entretien. Toutefois, pour une longue durée de vie, nous recommandons une inspection et un entretien réguliers.

Raccordements et réparations

Les raccordements et réparations de l'équipement électrique doivent être réalisés par un électricien.

Pour toute question, veuillez indiquer les données suivantes:

- Type de courant du moteur
- Données figurant sur la plaque signalétique de la machine.
- Données figurant sur la plaque signalétique du moteur.

11. Mise au rebut et recyclage

L'appareil se trouve dans un emballage permettant d'éviter les dommages dus au transport. Cet emballage est une matière première et peut donc être réutilisé ultérieurement ou être réintroduit dans le circuit des matières premières. L'appareil et ses accessoires sont composés de matériaux divers, comme par exemple des métaux et des matières plastiques. Les appareils défectueux ne doivent pas être jetés dans les poubelles domestiques. Pour une mise au rebut conforme à la réglementation, l'appareil ou les pièces qui le composent doivent être déposés dans un centre de collecte approprié. Si vous ne connaissez pas de centre de collecte, veuillez vous renseigner auprès de votre revendeur ou de l'administration de votre commune !

Ne jetez pas les appareils usagés avec les déchets ménagers !



Ce symbole indique que conformément à la directive relative aux déchets d'équipements électriques et électroniques (2012/19/UE) et aux lois nationales, ce produit ne doit pas être jeté avec les déchets ménagers. Ce produit doit être remis à un centre de collecte prévu à cet effet. Le produit peut par exemple, être retourné lors de l'achat d'un produit similaire ou être remis à un centre de collecte agréé pour le recyclage d'appareils électriques et électroniques usagés. En raison des substances potentiellement dangereuses souvent contenues dans les appareils électriques et électroniques usagés, la manipulation non conforme des appareils usagés peut avoir un impact négatif sur l'environnement et la santé humaine. Une élimination conforme de ce produit contribue en outre, à une utilisation efficace des ressources naturelles. Pour plus d'informations sur les centres de collecte des appareils usagés, veuillez contacter votre municipalité, le service communal d'élimination des déchets ou un organisme agréé pour éliminer les déchets d'équipements électriques ou électroniques.



12. Dépannage

Le tableau suivant indique les pannes possibles et décrit les remèdes éventuels au cas où votre machine ne fonctionnerait pas correctement. Si vous n'arrivez pas à localiser et à éliminer le problème de cette manière, adressez-vous au service après-vente.

Problème	Possible cause	Réparation
La pompe ne démarre pas	Pas de tension de réseau	Contrôler la tension secteur
	L'interrupteur flottant (3) ne	Démonter et nettoyer la pompe
La pompe ne pompe pas	Tuyau résistant à la pression courbé	Supprimer la courbure
La pompe ne s'arrête pas	L'interrupteur flottant (3) ne peut pas descendre	Placer la pompe correctement sur le sol de la fosse
Flux insuffisant	Performance de la pompe réduite à cause de quantités d'eau souillées et émerisées	Nettoyer la pompe et remplacer les pièces usées
La pompe s'arrête après un bref temps de marche	La protection du moteur stoppe la pompe à cause de salissures trop importantes	Débrancher et nettoyer la pompe et la fosse
	Température de l'eau trop élevée, la protection du moteur stoppe	Respecter la température maximale de 35° C!

Simbolu, kas atrodas uz ierīces, skaidrojums

Simbolu izmantošanai šajā rokasgrāmatā jāvērs jūsu uzmanība uz iespējamiem riskiem. Ir precīzi jāizprot drošības simboli un skaidrojumi, uz kuriem tie attiecas. Brīdinājumi paši par sevi nenovērš riskus un nevar aizvietot pareizos pasākumus, lai novērstu negadījumus.

	<p>Pirms lietošanas sākšanas izlasiet un ievērojiet lietošanas instrukciju un drošības norādījumus!</p>
	<p>Lielākais iespējamais iegremdēšanas dziļums.</p>
<p>⚠ Uzmanību!</p>	<p>Šajā lietošanas instrukcijā vietas, kuras attiecas uz jūsu drošību, mēs esam aprīkojuši ar šādu zīmi</p>

Satura rādītājs:**Lappuse:**

1.	Ievads	41
2.	Ierīces apraksts	41
3.	Piegādes komplekts	42
4.	Paredzētajam mērķim atbilstoša lietošana	42
5.	Vispārējie drošības norādījumi	42
6.	Tehniskie dati	44
7.	Izpakošana	44
8.	Uzstādīšana / Darbības pirms lietošanas sākšanas	45
9.	Lietošanas sākšana	45
10.	Tīrīšana, Glabāšana un Apkope	46
11.	Likvidācija un atkārtota izmantošana	47
12.	Traucējumu novēršana	48

1. Ievads

Ražotājs: scheppach

Fabrikation von Holzbearbeitungsmaschinen GmbH
Günzburger Straße 69
D-89335 Ichenhausen

Godātais klient!

Vēlam prieku un izdošanos, strādājot ar Jūsu jauno ierīci.

Norādījums!

Šīs ierīces ražotājs saskaņā ar piemērojamo Vācijas Likumu par atbildību par ražojumiem nav atbildīgs par zaudējumiem, kas rodas šai ierīcei vai šīs ierīces dēļ saistībā ar:

- nepareizu lietošanu,
- lietošanas instrukcijas neievērošanu,
- trešo personu, nepilnvarotu speciālistu veiktu remontu,
- neoriģinālo rezerves daļu montāžu un nomaiņu,
- paredzētajam mērķim neatbilstošu lietošanu,
- elektroiekārtas atteici, neievērojot elektrības noteikumus un VDE noteikumus 0100, DIN 57113/VDE0113.

Ievērojiet!

Pirms montāžas un lietošanas sākšanas izlasiet visu lietošanas instrukcijas tekstu. Šai lietošanas instrukcijai ir jāpalīdz Jums iepazīt elektroierīci un izmantot tās izmantošanas iespējas atbilstoši paredzētajam mērķim.

Lietošanas instrukcijā ir sniegti svarīgi norādījumi par drošu, pareizu un ekonomisku darbu ar elektroinstrumentu, lai izvairītos no riskiem, ietaupītu remonta izdevumus, samazinātu dīkstāves laikus un palielinātu elektroinstrumenta uzticamību un darbmužu. Papildus šīs lietošanas instrukcijas drošības noteikumiem noteikti jāievēro attiecīgajā valstī piemērojamie noteikumi par elektroinstrumenta lietošanu. Glabājiet lietošanas instrukciju pie elektroinstrumenta plastmasas maiņiņā, sargājot no netīrumiem un mitruma. Pirms darba sākšanas tā jāizlasa un rūpīgi jāievēro ikvienam operatoram. Ar elektroinstrumentu drīkst strādāt tikai personas, kas pārzina elektroinstrumenta lietošanu un ir instruētas par ar to saistītajiem riskiem. Jāievēro noteiktais minimālais vecums. Līdztekus šajā lietošanas instrukcijā sniegtajiem drošības norādījumiem un attiecīgās valsts īpašajiem noteikumiem jāievēro vispārējie tehnikas noteikumi par kokapstrādes iekārtu lietošanu. Mēs neuzņemamies atbildību par nelaimes gadījumiem vai zaudējumiem, kas rodas, ja neņem vērā šo instrukciju un drošības norādījumus.

2. Ierīces apraksts

1. Piekares aķis
2. Caurule
3. Tīkla barošanas kabelis
4. Pludiņslēdzis
5. Regulējams sietfiltrs
6. Pamatplāksne

3. Piegādes komplekts

- Lietus ūdens mucas sūknis
- Caurule
- Alumīnija caurule ar iekāršanas āķi
- Īsa alumīnija caurule
- Lietošanas instrukcija

4. Paredzētajam mērķim atbilstoša lietošana

Ierīci drīkst lietot tikai tai paredzētajiem mērķiem. Ierīces lietošana citiem mērķiem uzskatāma par neatbilstošu. Par jebkuriem bojājumiem vai savainojumiem, kas tādēļ radušies, ir atbildīgs lietotājs/operators, nevis ražotājs. Paredzētajam mērķim atbilstoša lietošana ietver arī lietošanas instrukcijā minēto drošības noteikumu, kā arī montāžas instrukcijas un lietošanas norādījumu ievērošanu. Personām, kas lieto ierīci un veic tās apkopi, ierīce jāpārzina, un tām jābūt informētām par iespējamiem riskiem. Turklāt precīzi jāievēro spēkā esošie nelaimes gadījumu novēršanas noteikumi. Jāievēro arī vispārīgie noteikumi arod medicīnas un drošības tehnikas jomā. Patvaļīga izmaiņu veikšana ierīcē pilnībā atbrīvo ražotāju no atbildības par izmaiņu dēļ radušos kaitējumu.

Paredzēts galvenokārt ūdens izsūkņēšanai no lietus ūdens mucām.

Izmantošana neatbilstoši noteikumiem leikārta nav paredzēta

- Šķidrums sūkņēšanai, kuru temperatūra ir > 35 °C
- Dzeramā ūdens apgādei vai pārtikas produktu sūkņēšanai

- Sālsūdens sūkņēšanai
- Eksplozīvu, degošu, stipras iedarbības vai cilvēka veselībai bīstamu vielu, kā arī fekāliju sūkņēšanai Lietošanai komerciālajā vai industriālajā sektorā darbtābi nepārtrauktās cirkulācijas režīmā (dīķī)

Ierīci drīkst lietot tikai ar ražotāja oriģinālajiem piederumiem un instrumentiem. Jāievēro ražotāja drošības, darba un apkopes noteikumi, kā arī tehniskajos raksturlielumos minētie izmēri.

Nemiet vērā, ka mūsu ierīces atbilstoši paredzētajam mērķim nav konstruētas komerciālai, amatnieciskai vai rūpnieciskai izmantošanai. Mēs neuzņemamies garantiju, ja ierīci izmanto komerciālos, amatniecības vai rūpniecības uzņēmumos, kā arī līdzīgos darbos.

5. Vispārējie drošības norādījumi

Vispārīgas piezīmes par drošību

- Šo ierīci var izmantot bērni vecumā no 8 gadiem un personas ar ierobežotām fiziskām, maņu vai garīgām spējām vai pieredzes un zināšanu trūkumu, ja viņiem ir nodrošināta droša ierīces uzraudzība vai instrukcijas un viņi saprot bīstamību. iesaistīti. Bērni nedrīkst spēlēt ar ierīci. Tīrīšanu un lieto tāja uzturēšanu bērni nedrīkst veikt bez uzraudzības.
- Cilvēkiem, kuri nepārzina lietošanas instrukcijas, nav atļauts izmantot aprīkojumu. Aprīkojuma lietošana nav atļauta cilvēkiem, kas jaunāki par 16 gadiem.

- Ja ūdenī ir cilvēki, nelietojiet aprīkojumu.
- Veiciet atbilstošus pasākumus, lai bērns turētu prom no aprīkojuma, kamēr tas darbojas.
- Pareizi iznīciniet iepakojuma materiālu.
- Nelietojiet aprīkojumu viegli uzliesmojošu šķidrums vai gāzu tuvumā. Neievērošana radīs ugunsgrēka vai eksplozijas risku.
- Agresīvu, abrazīvu (slīpēšanas efektu), kodīgu, šķidrums, sālsūdens, tīrīšanas līdzekļu un pārtikas produktu pārvadāšana nav atļauta. Pārvadājamā šķidruma temperatūra nedrīkst pārsniegt 35 ° C.
- Glabājiet aprīkojumu sausā vietā un bērniem nepieejamā vietā.
- Nestrādājiet ar bojātu vai nepilnīgu aprīkojumu vai aprīkojumu, kas pārveidots bez ražotāja apstiprinājuma. Pirms pirmās ekspluatācijas veikšanas speciālistam jāpārbauda, vai ir veikti nepieciešamie elektriskās aizsardzības pasākumi.
- Darbības laikā uzraugiet aprīkojumu (īpaši dzīvojamās telpās, lai savlaicīgi noteiktu sūkņu automātisku izslēgšanos vai sausu darbību. Regulāri pārbaudiet pludiņa slēdža darbību (skatiet nodaļu "Sākotnējā darbība"). Ievērošana neļaus visiem garantijas un atbildības prasībām.
- Lūdzu, ņemiet vērā, ka sūknis nav piemērots nepārtrauktai darbībai (piemēram, dārzu dīķu ūdenstecēm). Regulāri pārbaudiet, vai aprīkojums darbojas pareizi.
- Ņemiet vērā, ka ierīcē izmantotās smērvielas, izplūstot, var izraisīt bojājumus vai piesārņojumu. Nelietojiet sūkni dārza dīķos ar zivju krājumiem vai vērtīgiem augiem.

- Smērvielu noplūdes dēļ šķidrums var būt piesārņots
- Nenēsājiet un nofiksējiet aprīkojumu aiz kabeļa vai spiediena līnijas.
- Aizsargājiet aprīkojumu no sala un no sausas iedarbības.
- Izmantojiet tikai oriģinālos piederumus un neveiciet iekārtas pārveidošanu.
- Lūdzu, izlasiet piezīmes lietošanas instrukcijā par tēmu "Apkope un tīrīšana". Jebkurus pasākumus virs un ārpus tiem, it īpaši aprīkojuma atvēršanu, veic elektrīķis. Remonta gadījumā vienmēr sazinieties ar mūsu servisa centru.

Elektriskā drošība:

- Pēc uzstādīšanas elektrotīkla kontaktakšai jābūt brīvi pieejamai, kad iekārta darbojas.
- Pirms jaunā sūkņa lietošanas pārbaudiet speciālistu:
- Zemējums, aizsargājošs vairākkārtējs zemējums; atlikušās strāvas ķēdes pārrāvumam jāatbilst energoapgādes uzņēmuma drošības noteikumiem un jādarbojas bez vainas,
- Elektrisko kontaktdakšu savienojumu aizsardzība no mitra.
- Ja pastāv plūdu risks, piestipriniet kontaktdakšas savienojumus vietā, kas ir droša pret plūdiem.
- Pārliecinieties, ka tīkla spriegums atbilst tehnisko datu plāksnītes specifikācijām.
- Elektroinstalācijai jābūt saskaņā ar valsts elektroinstalācijas noteikumiem.
- Pievienojiet iekārtu tikai kontaktligzdai ar atlikušās strāvas aizsardzības ierīci (atlikušās strāvas automātisko slēdzi) ar nominālo strāvu ne vairāk kā 30 mA; minimālais drošinātājs 6 ampēri.

- Pirms katras lietošanas pārbaudiet, vai aprīkojums, vads un kontaktdakša nav bojāti. Bojāti kabeļi nav jālabo, bet drīzāk jāaizstāj ar jauniem. Jebkuru aprīkojuma bojājumu novērs speciālists.
- Ja šīs iekārtas strāvas kabelis ir bojāts, tas jānomaina ražotājam, tās pašas klientu apkalpošanas aģentam vai līdzīgi kvalificētai personai, lai novērstu apdraudējumus.
- Nevelciet kontaktdakšu no kontaktligzdas aiz kabeļa. Aizsargājiet kabeli no karstuma, eļļas un asām malām.
- Nenēsājiet un nofiksējiet aprīkojumu aiz kabeļa.
- Izmantojiet tikai pagarinātājus, kas ir pasargāti no izsmidzināta ūdens un paredzēti lietošanai ārpus telpām. Pirms lietošanas vienmēr pilnībā atritiniet kabeļu cilindru. Pārbaudiet, vai kabelis nav bojāts.
- Pirms jebkāda darba ar aprīkojumu, darba pārtraukumu laikā un nelietošanas gadījumā noņemiet kontaktdakšu no kontaktligzdas.
- Tīkla savienojuma līniju šķērsriezums nedrīkst būt mazāks par gumijas šļūtenņu līnijām ar apzīmējumu H07RN-F. Līnijai jābūt 10 m garai. Pagarināšanas kabeļa šķērsriezumam jābūt vismaz 1,5 mm².

Sūkņa iekšpusē tiek izmantotas smērvielas, kas nepareizas ierīces darbības vai bojājuma gadījumā var piesārņot izvadītos šķidrumus.

6. Tehniskie dati

Izmērs, L x W x H	180 x 165 x 230 mm
Tīkla savienojums	230V~ / 50 Hz
Ievades jauda	350 W
Piegādes ātrums maks.	4000 l/h
Piegādes galva maks.	11 m
Ūdens temperatūra maks.	35°
Aizsardzības klase	IPX8
Daļiņu izmērs maks.	1 - 3 mm
Svars	3,8 kg

Tehniskā specifikācija var tikt mainīta!

7. Izpakošana

Atveriet iepakojumu un uzmanīgi izņemiet ierīci.

Noņemiet iepakojuma materiālu, kā arī iepakojuma un transportēšanas stiprinājumus (ja tādi ir).

Pārbaudiet, vai piegādes komplekts ir pilnīgs. Pārbaudiet, vai ierīce un piederumi transportēšanas laikā nav bojāti. Ja ir kādi iebildumi, nekavējoties sazinieties ar starpnieku. Vēlākas reklamācijas netiek atzītas. Ja iespējams, uzglabājiet iepakojumu līdz garantijas termiņa beigām. Pirms izmantošanas iepazīstieties ar ierīci ar lietošanas instrukcijas palīdzību. Piederumiem, kā arī dilstošām detaļām un rezerves daļām izmantojiet tikai oriģinālās detaļas. Rezerves daļas saņemsiet savā tirdzniecības uzņēmumā. Pasūtījumos norādiet mūsu preces numurus, kā arī ierīces tipu un izgatavošanas gadu.

△ UZMANĪBU!

Ierīce un iepakojuma materiāls nav rotaļlietas! Bērni nedrīkst rotaļāties ar plastmasas maisiņiem, plēvēm un sīkām detaļām! Pastāv norīšanas un nosmakšanas risks!

8. Uzstādīšana / Darbības pirms lietošanas sākšanas

Piekares āķa montāža (3. + 4. att.)

1. Uzskrūvējiet alumīnija caurulī (D) sūkņa pieslēgvietai.
2. Saskrūvējiet kopā alumīnija caurules (C + D).

Šļūtenes montāža (5. + 6. att.)

Pievienojiet šļūteni (B) ierīces sprauslai un stiprinājuma āķim, skatiet attēlus.

- Pārbaudiet, vai spiediena vads ir pieslēgti pareizi un vai neizmantojāt sūkņa izeja ir pilnībā aizvērta.
- Izvairieties no tā, ka sūknis darbojas sausi.
- Pārbaudiet, vai elektriskais savienojums ir 230V ~ 50Hz
- Pārbaudiet elektrības kontaktligzdas pareizo stāvokli un pārliedzieties, ka kontaktdakšas kontaktligzda ir pietiekami sausa (vismaz 6 A). Ievietojiet sūkņa kontaktdakšu kontaktdakšas kontaktligzdā, un sūknis ir gatavs darbam.
- Pārliedzieties, ka mitrums vai ūdens nekad nesaskaras ar tīkla pieslēgumu.
- Pastāv elektrotraumas risks.

9. Lietošanas sākšana

△ Ievērībai!

Pirms lietošanas sākšanas noteikti pilnīgi uzstādiet ierīci!

Sūkņa pieslēgšana pie lietus mucas

- Sūkņa pieslēgšana lietus ūdens mucai Izmantojot iekarinašanas āķi (1), sūknis iekarina lietus ūdens mucā.

Pludiņa slēdža regulēšana

- Peldošais slēdzis jāpieslēdzina tā, lai pārslēgšanās punkta ON līmeni un izslēgšanās punkta OFF līmeni varētu sasniegt viegli un ar nelielu enerģijas patēriņu.
- Pārbaudiet to, ievietojot sūknis traukā, kas piepildīts ar ūdeni, un ar roku uzmanīgi paceliet pludiņa slēdzi un pēc tam atkal nolaidiet. Šajā gadījumā jūs varat redzēt, vai sūknis ieslēdzas un izslēdzas.
- Pārliedzieties arī, ka atdalīšanas attālums starp pludiņa slēdža galvu un pludiņa slēdža fiksācijas mehānismu nav pārāk mazs. Ja attāluma attālums ir pārāk mazs, darbību bez traucējumiem nevar garantēt.
- Pludiņa slēdža regulēšanas laikā pirms sūkņa izslēgšanas pārliedzieties, ka pludiņa slēdzis nesaskaras ar grīdu.
- Uzmanību! Sausas noslīdēšanas un ierīces sabojāšanas risks.

Pieslēgšana elektrotīklam

Instalētais elektromotors ir pieslēgts darbam gatavā veidā. Pieslēgums atbilst attiecīgajiem VDE un DIN noteikumiem. Klienta elektrotīkla pieslēgumam un izmantotajam pagarinātājam jāatbilst šiem noteikumiem.

Svarīgi norādījumi

Motora pārslodzes gadījumā tas pats izslēdzas. Pēc atdzišanas (laiks var būt atšķirīgs) motoru var atkal ieslēgt.

Bojāts elektro pieslēguma vads

Elektro pieslēguma vadiem bieži rodas izolācijas bojājumi.

To iemesli var būt šādi:

- Saspiestas vietas, ja pieslēguma vadi stiepas caur logu vai durvju ailu;
- Lūzuma vietas pieslēguma vada nepareizas nostiprināšanas vai izvietojuma dēļ;
- Griezuma vietas pieslēguma vada pārbraukšanas dēļ;
- Izolācijas bojājumi, izraujot no sienas kontaktligzdas;
- Plaisas izolācijas novecošanās dēļ.

Šādus bojātus elektropieslēguma vadus nedrīkst izmantot, un izolācijas bojājumu dēļ tie ir bīstami dzīvībai.

Regulāri pārbaudiet pieslēguma vadus, vai tiem nav bojājumu. Ievērojiet, lai pārbaudes laikā pieslēguma vads nebūtu pievienots elektrotīklam.

Elektropieslēguma vadiem jāatbilst attiecīgiem VDE un DIN noteikumiem.

Izmantojiet tikai pieslēguma vadus ar marķējumu H05RN-F.

Tipa nosaukuma uzdruka uz pieslēguma vada ir obligāta.

10. Tīrīšana, Glabāšana un Apkope

Ievēribai!

Pirms jebkādiem apkopes, tīrīšanas un iestatīšanas darbiem atvienojiet tīkla kontaktspraudni.

Regulāri tīriet ierīci ar mitru drānu un mazliet šķidro ziepju. Neizmantojiet tīrīšanas līdzekļus vai šķīdinātājus; tie varētu bojāt ierīces plastmasas daļas. Uzmaniet, lai ūdens nevarētu iekļūt ierīces iekšienē.

Vispārīgi tīrīšanas norādījumi

- Ja transportēšanu veic dažādās vietās, sūknis pēc katras lietošanas reizes jātīra ar tīru ūdeni.
- Stacionāra uzstādīšanas gadījumā pludiņa slēdža (3) darbība ir regulāri jāpārbauda (vēlākais ik pēc trim mēnešiem).
- Ar ūdens strūklu noņem pūkas un šķiedru daļiņas, kas, iespējams, atrodas sūkņa korpusā
- Regulāri noņemiet dūņas no bedres pamatnes (vēlākais ik pēc 3 mēnešiem) un notīriet arī vārpstas sienas
- Notīriet nokrišņus no pludiņa slēdža ar tīru ūdeni,
- Ilgstoša neizmantošanas perioda laikā sūknis pēc pēdējās lietošanas un pirms jaunās lietošanas ir rūpīgi jāiztīra, jo palaišanas laikā var rasties grūtības nokrišņu un atlikumu dēļ.

Filtra tīrīšana (7 - 8 attēls)

Lai ierīci un sūkņa zobratu aizsargātu pret lielu piesārņojumu, apakšējā iesūkšanas kārbā atrodas papildfiltrs. Tīrot filtru, rīkojieties šādi:

1. Nedaudz paspiediet sānu mēlīti bultiņas virzienā, līdz iesūkšanas kārbu (5) var noņemt no ierīces;
2. Izņemiet filtru un izmazgājiet to tekošā ūdenī;
3. pēc tam atkal ielieciet filtru iesūkšanas kārbā un novietojiet iesūkšanas kārbu atpakaļ uz ierīces.

Glabājiet ierīci un tās piederumus tumšā, sausā un nesalstošā, kā arī bērniem nepieejamā vietā. Ieteicamā glabāšanas temperatūra ir 5-30°C.

Nosedziet elektroinstrumentu, lai to aizsargātu pret putekļiem vai mitrumu. Uzglabājiet lietošanas instrukciju pie elektroinstrumenta.

Uzturēšana

Sūknis lielā mērā nav apkope. Ieteikt ilgam mūžam Tomēr mēs regulāri veicam pārbaudes un aprūpe.

Jautājumu gadījumā norādiet šādus datus:

- Motora strāvas veids;
- Ierīces datu plāksnītē norādītie dati;
- Motora datu plāksnītē norādītie dati.

Informācija par apkalpošanu

Ņemiet vērā, ka šajā izstrādājumā ir daļas, kas nodilst atbilstošas vai dabiskas izmantošanas gaitā, respektīvi, ir detaļas, kas nepieciešamas kā patēriņa materiāli. Dilstošas detaļas*: Blīvējumi, rupjais filtrs

* Nav noteikti jābūt piegādes komplektā!

11. Likvidācija un atkārtota izmantošana

Ierīce atrodas iepakojumā, lai izvairītos no bojājumiem transportēšanas laikā. Iepakojums ir izejmateriāls, un to var izmantot atkārtoti vai nodot izejvielu aprītē. Ierīce un tās piederumi ir no dažādiem materiāliem, piemēram, metāla un plastmasas. Bojātās detaļas jānodod īpašo atkritumu pārstrādei. Jautājiet specializētā veikalā vai pašvaldībā!

Nolietotās iekārtas nedrīkst izmest mājsaimniecības atkritumos!



Šis simbols norāda uz to, ka šo ražojumu saskaņā ar Direktīvu par elektrisko un elektronisko iekārtu atkritumiem (2012/19/ES) un vietējiem likumiem, nedrīkst izmantot kopā ar mājsaimniecības atkritumiem. Šis ražojums jānodod šim nolūkam paredzētajā savākšanas vietā. To var izdarīt, piem., atdodot to atpakaļ tirdzniecības vietā, kad pērk līdzīgu ražojumu, vai nododot pilnvarotā savākšanas vietā, kas atbildīga par elektrisko un elektronisko iekārtu atkritumu otrreizējo pārstrādi. Nelietpratīga rīkošanās ar nolietotām iekārtām sakarā ar potenciāli bīstamām vielām, kuras bieži vien satur elektrisko un elektronisko iekārtu atkritumi, var negatīvi ietekmēt apkārtējo vidi un cilvēku veselību. Lietpratīgi izmantojot šo ražojumu, jūs veicināt dabas resursu efektīvu lietošanu. Informāciju par nolietoto iekārtu savākšanas vietām jūs saņemsiet savā pašvaldībā, atkritumu utilizācijas sabiedriskajā organizācijā, pilnvarotajā iestādē, kas atbildīga par elektrisko un elektronisko iekārtu atkritumu utilizāciju vai tuvākajā atkritumu izvešanas uzņēmumā.



12. Traucējumu novēršana

Turpmākajā tabulā ir parādītas kļūdu pazīmes, un aprakstīts, kā jūs varat tās novērst, ja šī ierīce nedarbojas pareizi. Ja jūs tādā veidā nevarat lokalizēt un novērst problēmu, vērsieties tuvākajā servisa darbnīcā.

Problēma	Iespējamais cēlonis	Risinājums
Sūknis nedarbojas	Tīkla spriegums netiek piemērots	Pārbaudiet tīkla spriegumu
	Peldošais slēdzis (3) nepārslēdzas	Novietojiet pludiņa slēdzi augstākā stāvoklī
Sūkņiem nav izlādes	Sūkņa jauda samazina ļoti neīrus un abrazīvus ūdens piemaisījumus	Notīriet sūkņus
Sūknis neizslēdzas	Peldošais slēdzis (3) nevar nokrist	Pareizi uzstādiet sūkņus uz bedres pamatnes
Plūsmas ātrums nav pietiekams	Samazina sūkņa darbību, pateicoties ļoti piesārņotam ūdenim un ūdens piedevām, kas rada slīpēšanas efektu	Notīriet sūkņus
Sūknis izslēdzas pēc īsa laika	Pārāk spēcīga ūdens piesārņojuma dēļ motora kontakts atvieno sūkņus.	Izvelciet strāvas kontaktdakšu un notīriet sūkni, kā arī vārpstu
	Pārāk augsta ūdens temperatūra, motora kontaktos saplīst	Ievērojiet maksimālo ūdens temperatūru 35 ° C!

Simbolių ant įrenginio aiškinimas

Šiame žinyne naudojami simboliai turi atkreipti Jūsų dėmesį į galimą riziką. Saugos simboliai ir juos lydintys paaiškinimai turi būti tiksliai suprasti. Patys įspėjimai rizikos nepašalina ir negali pakeisti tinkamų nelaimingų atsitikimų prevencijos priemonių.

	<p>Prieš eksploatacijos pradžią perskaitykite naudojimo instrukciją ir saugos nurodymus bei jų laikykitės!</p>
	<p>Didžiausias įmanomas veikimo panardinimo gylis.</p>
<p>⚠ Dėmesio!</p>	<p>Su Jūsų sauga susijusias vietas mes pažymėjome šiuo ženklu</p>

Turinys:**Puslapis:**

1.	Įžanga.....	51
2.	Įrenginio aprašymas.....	51
3.	Komplektacija.....	52
4.	Naudojimas pagal paskirtį.....	52
5.	Bendrieji saugos nurodymai.....	52
6.	Techniniai duomenys.....	54
7.	Išpakavimas	54
8.	Montavimas / Prieš pradėdant eksploatuoti.....	55
9.	Eksploatacijos pradžia	55
10.	Valymas, Laikymas ir Techninė priežiūra	56
11.	Utilizavimas ir pakartotinis atgavimas.....	56
12.	Sutrikimų Šalinimas.....	58

1. Įžanga

Gamintojas:

scheppach

Fabrikation von Holzbearbeitungsmaschinen GmbH

Günzburger Straße 69

D-89335 Ichenhausen

Gerbiamas kliente,

mes linkime Jums daug džiaugsmo ir didelės sėkmės dirbant su nauju įrenginiu.

Nurodymas

Pagal galiojantį Atsakomybės už gaminį įstatymą šio įrenginio gamintojas neatsako už žalą, kuri atsiranda šiame įrenginyje arba dėl jo:

- netinkamai naudojant,
- nesilaikant naudojimo instrukcijos,
- remontuojant tretiesiems asmenims, neįgalotiems specialistams,
- montuojant ir keičiant neoriginalias atsargines dalis,
- naudojant ne pagal paskirtį,
- sugedus elektros įrangai, nesilaikant elektrai keliamai reikalavimų ir VDE nuostatų 0100, DIN 57113 / VDE0113.

Atkreipkite dėmesį

Prieš montuodami ir pradėdami eksploatuoti perskaitykite visą naudojimo instrukcijos tekstą. Ši naudojimo instrukcija turi Jums palengvinti susipažinti su Jūsų elektros įrankiu ir jo naudojimo pagal paskirtį galimybėmis. Naudojimo instrukcijoje pateikiami nurodymai, kaip su elektros įrankiu dirbti saugiai, tinkamai ir ekonomiškai bei kaip išvengti pavojų, sutaupyti remonto išlaidų, sutrumpinti elektrinio įrankio prastovos laikus bei padidinti pati-

kimumą ir pailginti eksploatavimo trukmę. Be šioje naudojimo instrukcijoje pateiktų saugos nuostatų, būtinai privalote laikytis elektros įrankio eksploatavimui galiojančių taisyklių.

Laikykite naudojimo instrukciją plastikiniame maišelyje, apsaugoję nuo purvo ir drėgmės prie elektros įrankio. Prieš pradėdami dirbti, visi operatoriai ją privalo perskaityti ir jos atidžiai laikytis. Prie elektros įrankio leidžiama dirbti tik asmenims, instrukuotiems, kaip jį naudoti ir informuotiems apie su tuo susijusius pavojus. Būtina laikytis reikalaujamo amžiaus cenzo.

Be šioje naudojimo instrukcijoje pateiktų saugos nurodymų ir specialių Jūsų šalies reikalavimų, būtina laikytis medžio apdirbimo mašinų eksploatavimui visuotinai pripažintų technikos taisyklių.

Mes neatsakome už nelaimingus atsitikimus arba pažeidimus, atsiradusius nesilaikant šios instrukcijos ir saugos nurodymų.

2. Įrenginio aprašymas

1. Pakabos kablys
2. Vamzdelis
3. Tinklo kabelis
4. Plūdinis jungiklis
5. Reguliuojamas įsiurbiamasis filtras
6. Atraminė plokštė

3. Komplektacija

- Lietaus vandens surinkimo siurblys
- Vamzdelis
- Aliuminis vamzdis su pakabinimo kabliuku
- Trumpas aliuminis vamzdis
- Naudojimo instrukcija

4. Naudojimas pagal paskirtį

Įrenginį leidžiama eksploatuoti tik pagal paskirtį. Bet koks kitoks naudojimas laikomas ne pagal paskirtį. Už dėl to patirtą žalą arba patirtus bet kokius sužalojimus atsako naudotojas / operatorius, o ne gamintojas. Naudojimo pagal paskirtį dalis taip pat yra saugos nurodymų, montavimo instrukcijos ir naudojimo instrukcijoje pateiktų eksploatavimo nurodymų laikymasis. Asmenys, kurie įrenginį valdo ir atlieka jo techninę priežiūrą, turi būti su juo susipažinę ir informuoti apie galimus pavojus.

Be to, būtina tiksliai laikytis galiojančių nelaimingų atsitikimų prevencijos taisyklių.

Taip pat reikia laikytis kitų bendrųjų taisyklių iš darbo medicinos ir augumo technikos sričių.

Atlikus įrenginio modifikacijas, už su tuo susijusią žalą gamintojas neatsako.

Visų pirmiausia skirtas vandeniui pumpuoti iš lietaus surinkimo talpyklų.

Naudojimas ne pagal paskirtį

Įrenginys nėra skirtas:

- Tiekti skysčius, kurių temperatūra > 35 °C;
- Tiekti geriamąjį vandenį arba maisto produktus;

- Tiekti jūros vandenį;
- Tiekti sprogias, degias, agresyvias arba sveikatai pavojingas medžiagas, taip pat fekalijas;
- Komerciniam arba pramoniniam naudojimui;
- Nuolatinei cirkuliacijai (tvenkinyje).

Mašiną leidžiama naudoti tik su originaliais gamintojo priedais ir įrankiais.

Laikykitės gamintojo saugos, darbo ir techninės priežiūros reikalavimų bei techniniuose duomenyse nurodytų matmenų.

Atkreipkite dėmesį į tai, kad mūsų įrenginiai nėra skirti naudoti komerciniams, amatiniams arba pramoniniams tikslams. Mes neteikiama garantijos, kai prietaisas naudojamas komercinėse, amatininkų arba pramoninėse įmonėse arba panašioms darbams.

5. Bendrieji saugos nurodymai

- Su naudojimo instrukcija nesusi pasižinusiems asmenims draudžiama naudoti reinginį. Vietines taisykles gali bitu nustatytas minimalus reinginio naudotojo amžius.
- Kad apsisaugotumėte nuo elektros smugio, avekite tvirtą avalyne.
- Imkites reikiamy priemoniy, kad vaikai buty atokiai nuo veikiancio ireinginio. Kyla pavojus susižeisti.
- Nenaudokite ireinginio arti degiy skysciy arba dujy. Tuo nesirupinant, kyla gaisro arba sproginimo pavojus.
- Jreingini laikykite sausoje vietoje, kur jo negalety pasiekti vaikai.

- Draudžiama siurbti agresyvius, abrazyvinius / dilinancius skyscius (pvz., smelingq vandeni), esdinancius, sprogius arba degius skyscius (pvz., varikliu degalus), sury vandeni, valiklius ir maisto produktus. Pumpuojamo skyscio temperatūra neturi virsyti 35 °C. Nesilaikant reikalavimy, irenginys gali sugesti ir kelti pavojy naudotojui.
- Nedirbkite su apgadintu, nevisiskai surinktu ar be gamintojo sutikimo pakeistu irenginiu. Pries pradedami naudoti leiskite specialistui patikrinti, ar irengtos butinosios elektros apsaugos priemones.
- Pripliurpkite veikianti irengini, kad laiku pastebetumete, kai jis automatiskai issijungs arba ims veikti sausqja eiga. Reguliariai tikrinkite pludinio jungiklio veikimq (zirzė. skyriy 11Pradejimas naudotill). Nesilaikant reikalavimy, garantija ir isipareigojimai del žalos atlyginimo negalioja.
- Atkreipkite demesi, kad siurblys negali veikti nuolat (pvz., vandens tekejimui sodo tvenkiniuose tikrinti). Reguliariai tikrinkite, ar irenginys tinkamai veikia.
- Atkreipkite demesi, kad irenginyje yra tepimo medžiaga, kurioms issiliejus gali buti padaryta žalos arba perstata aplinka. Nenaudokite siurblio sodo tvenkiniuose, kuriuose yra zuiky arba vertingy augaly.
- Neneskite irenginio suemę už: maitinimo laido arba arnotas, nekabinkite ant jy.
- Saugokite irengini nuo salcio ir sausosios eigos.
- Naudokite tik originalius priedus ir nedarykite jokiy irenginio techniny pakeitimy.

- Perskaitykite nurodymus, pateiktus naudojimo instrukcijos skyriuje 11Valymas / technine priežiura / laikymasII. Visus kitus darbus gali atlikti tik kvalifikuotas elektrikas (ypac atidaryti irengini). Jrengini prireikus sutaisyti visada kreipkitės i musy klienty aptarnavimo tarnybq. Elektros sauga:
- Naudojant irengtq irengini, tinklo kistukas turi buti lengvai pasiekiamas.
- Pries pradedami naudoti savo naujqqji siurbli, paveskite specialistui patikrinti siuos dalykus:
 - įžeminimas, inulinimas, pažaidos sroves apsauginis itaisas turi atitikti elektros energijos tiekimo imones saugos reikalavimus ir tinkamai veikti,
 - elektrines jungtys turi buti apsaugotos nuo dregmes.
- Jei galimas užgliejimo pavojus, kistukines jungtis irenkite nuo užgliejimo apsaugotoje vietoje. Kyla elektros smugio pavojus.

Elektros saugos instrukcijos

- Jsitikinkite, kad maitinimo itampa atitinka itampq, nurodytq irenginio techniny duomeny lenteleje.
- Elektros instaliacijos darbus atlikite vadovaudamiesi nacionaliniais teises aktais.
- Kas kartq pries naudodami patikrinkite, ar irenginys, maitinimo laidas ir tinklo kistukas nepažeisti. Pažeisti maitinimo laidai turi buti pakeisti naujais
 - jy negalima taisyti. Taisyti irenginio gedimus paveskite igaliotam specialistui.
- Netraukite už maitinimo laido, noredami istraukti tinklo kistukq is elektros lizdo. Saugokite maitinimo laidq nuo karscio ir astriy briauny, neistepkite alyva.

- Neneskite irenginio suemę už maitinimo laido, nekabinkite ant jo.
- Naudokite tik nuo pusrly apsaugotus ir naudoti lauke skirtus ilginamuosius laidus. Pries naudodami irengini nuo rites visada nuvyniokite visq laidq. Patikrinkite, ar laidas nepažeistas.
- Pries kaip nors tvarkydami, laikinai isjungdami irengini, kai jo nenaudojate ar jei vandens sis- tema nesandari, istraukite tinklo kistukq is elektros lizdo.
- Ilginamyjy kabeliy skerspjuvis turi buti ne mažesnis nei laidy su gumine izoliacija, žymimy kodu H07RN8-F. Laidas turi buti 10 m ilgio. Ilginamojo laido gysly skerspjuvis turi buti ne mažesnis nei 2,5 mm².
- Elektros instaliacijos darbus atlikite vadovaudamiesi nacionaliniais teises aktais.

Siurblio viduje naudojami tepalai, skirti valdyti skysčius, kurie yra, jei prietaisas netinkamai naudojamas ar sugadintas.

6. Techniniai duomenys

Matmenys ilgis x plotis x aukštis	180 x 165 x 230 mm
Tinklo jungtis	230V~ / 50 Hz
Įėjimo galia	350 W
Pristatymo norma maks.	4000 l/h
Pristatymo galvutė maks.	11 m
Vandens temperatūra maks.	35°
Apsaugos klasė	IPX8

Maksimalus dalelių dydis	1 - 3 mm
Svoris	3,8 kg

Priklauso nuo techninių pakeitimų!

7. Išpakavimas

Atidarykite pakuotę ir atsargiai išimkite įrenginį.

Nuimkite pakavimo medžiagą ir ištraukite pakavimo / transportavimo fiksatorius (jei yra). Patikrinkite, ar komplekte viskas yra. Patikrinkite įrenginį ir priedus, ar transportuojant jie nebuvo pažeisti. Reklamacijų atveju nedelsdami informuokite tiekėją. Vėliau reklamacijos nebus pripažintos. Jei įmanoma, saugokite pakuotę, kol nepasibaigs garantinis laikotarpis.

Prieš naudodami, pagal naudojimo instrukciją susipažinkite su įrenginiu.

Priedams bei greitai susidėvinčioms ir atsarginėms dalims naudokite tik originalias dalis. Atsarginių dalių įsigysite iš savo prekybos atstovo.

Užsakydami nurodykite mūsų gaminių numerius bei įrenginio tipą ir pagaminimo metus.

⚠ DĖMESIO

Įrenginys ir pakavimo medžiagos nėra vaikų žaislas! Vaikams su plastikiniais maišeliais, plėvelėmis ir mažomis dalimis žaisti draudžiama! Pavojus praryti ir uždusti!

8. Montavimas / Prieš pradedant eksploatuoti

Pakabos kablo tvirtinimas (3 + 4 pav.)

1. Aliuminį vamzdį (D) prisukite prie siurblio jungties
2. Sujunkite tarpusavyje aliuminius vamzdžius (C + D)

Žarnos montavimas (5 + 6 pav.)

Pritvirtinkite žarną (B) prie prietaiso antgalio ir laikančiojo kablo, žr. iliustracijas.

- Patikrinkite, ar tinkamai pritaisyta žarna.
- Venkite siurblio sausosios eigos (tinkamai nustatykite pludini jungiklį). Nesilaikant reikalavimų arba jei siurblys veikia sausąja eiga, garantija ir išpareigojimai dėl žalos atlyginimo negalioja.
- Įsitikinkite, kad elektros tinklas yra 230 V~ 50 Hz.
- Patikrinkite, ar elektros lizdas yra tinkamos naudoti buklės ir pakankamai apsaugotas (mažiausiai 6 A RCD apsauginiu itaisu).
- Įsitikinkite, kad dregme ar vanduo niekada negales pasiekti maitinimo iš tinklo vietos. Kyla elektros smugio pavojus.

9. Eksploatacijos pradžia

⚠DĖMESIO!

Prieš pradėdami eksploatuoti, įrenginį būtina iki galo sumontuoti!

Siurblio įstatymas į lietaus surinkimo talpyklą

Siurblys lietaus surinkimo talpykloje pakabinamas už tam skirtą kabliuko (1).

Plūdinio jungiklio veikimo patikrinimas

- Jis turi būti tokioje padėtyje, kuri leistų jam laisvai pakilti ir nugrimzti. Jungimo taskas 11Jungtall ir jungimo taskas 11Isjungtall turi būti lengvai pasiekiami. Patikrinkite tai ideję siurbli i indą su vandeniu ir ranka atsargiai pakeldami, o po to nuleisdami pludini jungiklį (3). Matysite, ar siurblys išsijungia ir išsijungia.
- Taip pat užtikrinkite, kad atstumas tarp plūdinio jungiklio (3) ir plūdinio jungiklio aukscio reguliatoriaus (10) nebutų per mažas. Jei atstumas per mažas, plūdinis jungiklis tinkamai neveiks.
- Nustatydami atstumą isitikinkite, kad plūdinis jungiklis (3) pries isjungiant siurbli nesiliecia prie žemes.

Elektros prijungimas

Prijungtas elektros variklis yra parengtas naudoti. Jungtis atitinka tam tikras DE ir DIN nuostatas.

Kliento tinklo jungtis ir naudojamas ilginamasis laidas turi atitikti šiuos reikalavimus.

Pažeistas elektros prijungimo laidas

Dažnai pažeidžiama elektros prijungimo laidų izoliacija

To priežastys gali būti:

- Prispaudimo vietos, kai prijungimo laidai nutiesiami pro langus arba durų plyšius;
- Sulenkimo vietos netinkamai pritvirtinus arba nutiesus prijungimo laidą;
- Įpjovimo vietos pervažiavus prijungimo laidą;

- Izoliacijos pažeidimai išplėšus iš sieninio kištukinio lizdo;
- Įtrūkimai dėl izoliacijos senėjimo.

Tokių pažeistų elektros prijungimo laidų negalima naudoti ir dėl pažeistos izoliacijos jie yra pavojingi gyvybei.

Reguliariai tikrinkite, ar elektros prijungimo laidai nepažeisti. Atkreipkite dėmesį į tai, kad tikrinant prijungimo laidas nekabotų ant elektros srovės tinklo.

Elektros prijungimo laidai turi atitikti tam tikras VDE ir DIN nuostatas. Naudokite prijungimo laidas, pažymėtus H05RN-F.

Žyma tipo pavadinime prijungimo kabelyje yra privaloma.

10. Valymas, Laikymas ir Techninė priežiūra

Dėmesio!

Prieš atlikdami bet kokius nustatymo, einaimosios priežiūros ir remonto darbus, ištraukite tinklo kištuką!

Bendrieji valymo darbai

- Nestacionariai sumontuotas įrenginys: Kas kartą panaudoję išvalykite siurblio svariu vandeniu.
- Stacionariai sumontuotas įrenginys: Reguliariai (ne rečiau kaip kas tris mėnesius) tikrinkite pludinio jungiklio (3) veikimą.
- Jei yra, vandens srove pasalinkite siurblio korpuse susikaupusius pukelius arba pluostines daleles.
- Svariu vandeniu nuvalykite nuosėdas nuo pludinio jungiklio.

- Reguliariai išvalykite dumblių iš sachtos dugno ir nuvalykite sachtos sienas.
- Jei siurblio ilgesni laiką nenaudojote, po paskutinio naudojimo ir prieš vel naudodami jį kruopsciai išvalykite. Del nuosedy ir likucy siurbli gali buti sunku paleisti.

Filtro valymas (7 - 8 pav.)

Tam, kad prietaisas ir siurblio ratas būtų apsaugoti nuo didesnių nešvarumų, apatinėje siurbimo dėžėje yra papildomas filtras. Filtrą valykite tokia eilės seka:

1. Lengvai rodyklės kryptimi paspauskite šoninį liežuvelį, kad būtų galima nuimti prietaiso siurbimo dėžę (5).
2. Išimkite filtrą ir išplaukite jį po tekančiu vandeniu.
3. Po to filtrą įstatykite atgal į siurbimo dėžę, kurią vėl įdėkite į prietaisą

Kilus klausimų, nurodykite tokius duomenis:

- Variklio srovės rūšį;
- Duomenis iš įrenginio specifikacijų lentelės;
- Duomenis iš variklio specifikacijų lentelės.

11. Utilizavimas ir pakartotinis atgavimas

Siekiant išvengti transportavimo pažeisimų, įrenginys yra pakuotėje. Ši pakuotė yra žaliava, taigi, ją galima naudoti pakartotinai arba grąžinti į medžiagų cirkuliacijos ciklą.

Įrenginys ir jo priedai sudaryti iš įvairių medžiagų, pvz., metalo ir plastikų. Pristatykite sugedusias konstrukcines dalis į specialių atliekų utilizavimo punktą.

Teiraukitės specializuotoje parduotuvėje arba bendrijos administracijos skyriuje!

Nemeskite senų prietaisų į buitines atliekas!



Šis simbolis rodo, kad pagal Direktyvą dėl elektros ir elektroninės įrangos atliekų (2012/19/ES) ir nacionalinius įstatymus šio gaminio negalima mesti į buitines atliekas. Šį gaminį reikia atiduoti į tam numatytą surinkimo punktą. Tai galima, pvz., atlikti perkant atiduodant panašų gaminį arba pristatant į įgaliotą surinkimo vietą, kurioje paruošiami seni elektriniai ir elektroniniai prietaisai. Netinkamai elgiantis su senais prietaisais, dėl potencialiai pavojingų medžiagų, kurių dažnai būna senuose elektriniuose ir elektroniniuose prietaisuose, galimas neigiamas poveikis aplinkai ir žmonių sveikatai. Be to, tinkamai utilizuodami šį gaminį, prisidėsite prie efektyvaus natūralių išteklių panaudojimo. Informacijos apie senų prietaisų surinkimo punktus Jums suteiks miesto savivaldybėje, viešojoje utilizavimo įmonėje, įgaliotame senų elektrinių ir elektroninių prietaisų utilizavimo punkte arba Jūsų atliekas išvežančioje bendrovėje.



12. Sutrikimų Šalinimas

Tolesnėje lentelėje nurodyti klaidų požymiai ir aprašyta, kaip jas galima pašalinti, jei Jūsų mašina blogai veiktų. Jei taip problemos nustatyti ir pašalinti negalite, kreipkitės į savo techninės priežiūros dirbtuves.

Problema	Galima priežastis	Galimas sprendimas
Siurblys neisi- jungia	Nera maitinimo itamos	Patikrinkite elektros laidą, maitinimo laidą, elektros liniją, tinklo kistuką, prireikus paveskite elektri- kui sutaisyti
	Pludinis jungiklis (3) neijungia	Pludini jungikli pakelkite auksciau
Siurblys nepum- puoja	Siurblio galia sumaz:ėja del labai nesvaraus vandens ir abra- zyviniy priemaisy jame	Isvalykite siurbli, prireikus pakeis- kite susidevejusias dalis
Siurblys neissi- jungia	Pludinis jungiklis (3) negali nusileisti	Tinkamai pastatykite siurbli sach- tos dugne
Nepakankamas siurblio nasumas	Siurblio galia sumaz:ėja del labai nesvaraus vandens ir abra- zyviniy priemaisy jame	Isvalykite siurbli, prireikus pakeis- kite susidevejusias dalis
Trumpai veikęs siurblys issijun- gia	Jei vanduo per daug uz:terstas, variklio apsaugos itaisas isjun- gia siurbli.	Istraukite tinklo kistuką ir isvalykite siurbli bei sachtą.
	Per auksta vandens temperatura, variklio apsaugos itaisas isjunge irengini.	Atkreipkite demesi i auksciausiq vandens temperaturą (35 °C)!

Seadmel olevate sümbolite selgitus

Käesolevas käsiraamatus on sümbolite kasutamise ülesandeks pöörata Teie tähelepanu võimalikele riskidele. Neid saatvatest ohutussümbolitest ja selgitustest tuleb täpselt aru saada. Hoiatused ise ühtki riski ei kõrvalda ega suuda asendada korrektseid meetmeid õnnetuste ärahoidmiseks.

	<p>Lugege enne käikuvõtmist kasutusjuhend ja ohutusjuhised läbi ning pidage neist kinni!</p>
	<p>Suurim võimalik sukeldumissügavus.</p>
<p>⚠ Tähelepanu!</p>	<p>Käesolevas käsitsuskorralduses oleme varustanud Teie ohutust puudutavad kohad selle märgiga</p>

Sisukord:**Lk:**

1.	Sissejuhatus.....	61
2.	Seadme kirjeldus.....	61
3.	Tarnekomplekt.....	61
4.	Sihtotstarbekohane kasutamine.....	62
5.	Üldised ohutusjuhised.....	62
6.	Tehnilised andmed.....	64
7.	Lahtipakkimine.....	64
8.	Ülesehitus / Enne käikuvõtmist.....	64
9.	Käikuvõtmine.....	65
10.	Puhastamine, Ladustamine ja Hooldus.....	65
11.	Utiliseerimine ja taaskäitlus.....	66
12.	Rikete Kõrvaldamine.....	67

1. Sissejuhatus

Tootja: scheppach

Fabrikation von Holzbearbeitungsmaschinen GmbH
Günzburger Straße 69
D-89335 Ichenhausen

Austatud klient!

Soovime Teile uue seadme meeldivat ja edukat kasutamist.

JUHIS:

Antud seadme tootja ei vastuta kehtiva tootevastutuse seaduse järgi kahjude eest, mis tekivad antud seadmele või antud seadme läbi:

- asjatundmatul käsitlemisel,
- käsitlemiskorralduse eiramisel,
- remontimisel kolmandate isikute, mittevõlgitatud spetsialistide poolt,
- mitte-originaalosaade paigaldamisel ja nendega väljavahetamisel,
- mitte sihtotstarbekohasel kasutamisel,
- elektrisüsteemi rivist väljalangemisel elektrialaeeskirjade ning VDE nõuete 0100, DIN 57113 / VDE0113 eiramisel.

Pidage silmas:

Lugege enne montaaži ja käikuvõtmist kogu kasutusjuhendi tekst läbi.

Käesoleva kasutusjuhendi ülesandeks on hõlbustada elektritööriista tundmaõppimist ja selle kasutamist vastavalt sihtotstarbekohastele kasutusvõimalustele. Kasutusjuhend sisaldab tähtsaid juhiseid, kuidas saate elektritööriistaga ohutult, asjatundikult ning ökonoomselt töötada, ja kuidas saate vältida ohte, hoida kokku remondikuludid, lühendada seisakuaegu

ning suurendada elektritööriista töökindlust ja eluiga. Lisaks käesolevas kasutusjuhendis esitatud ohutusnõuetele peate tingimata oma riigis elektritööriista käitamise kohta kehtivaid eeskirju järgima. Hoidke kasutusjuhendit kilekotis mustuse ja niiskuse eest kaitstult elektritööriista juures alal. Kõik operaatorid peavad selle enne töö alustamist läbi lugema ja seda hoolikalt järgima. Elektritööriistaga tohivad töötada ainult isikud, keda on elektritööriista kasutamise osas instrueeritud ja sellega seonduvast ohtudest teavitatud. Nõutavast miinimumvanusest tuleb kinni pidada.

Peale käesolevas kasutusjuhendis sisalduvate ohutusjuhiste ning Teie riigis puidutöötlusmasinate kohta kehtivate eeskirjade tuleb järgida üldtunnustatud tehnilisi reegleid.

Me ei võta vastutust õnnetuste või kahjude eest, mis tekivad käesoleva juhendi ja ohutusjuhiste eiramisest.

2. Seadme kirjeldus

1. Vedrustushaak
2. Toru
3. Võrgukaabel
4. Ujukilüliti
5. Ümberseadistatav imikorv
6. Alusplaat

3. Tarnekomplekt

- Tühjenduspump
- Toru
- Riputuskonksuga alumiiniumtoru
- Lühike alumiiniumtoru
- Käsitsusjuhend

4. Sihtotstarbekohane kasutamine

Masinat tohib kasutada ainult vastavalt selle otstarbele. Igasugune sellest ulatuslikum kasutus pole sihtotstarbekohane. Sellest põhjustatud kahjude või igat liiki vigastuste eest vastutab kasutaja/ operaator ja mitte tootja.

Sihtotstarbekohase kasutuse koostisosaks on ka ohutusjuhiste, samuti montaažijuhendi ning kasutusjuhendis sisalduvate käitusjuhiste järgimine.

Isikud, kes masinat käitsevad ja hooldavad, peavad seda tundma ja olema võimalikest ohtudest teavitatud.

Peale selle tuleb kehtivatest õnnetuste ennetamise eeskirjadest väga täpselt kinni pidada.

Tuleb järgida muid töömeditsiiniliste ja ohustehniliste valdkondade üldisi reegleid.

Masinal teostatud muudatused välistavad tootja vastutuse sellest tekkivate kahjude eest täielikult.

Mõeldud peamiselt vee väljapumpamiseks vih- maveemahutitest.

Sihtotstarbevastane kasutamine

Seade ei ole ette nähtud

- Vedelike pumpamiseks temperatuuriga > 35 °C.
- Joogiveega varustamiseks või toiduainet pumpamiseks.
- Soolase vee pumpamiseks.
- Plahvatusohtlike, põlevate, agressiivsete või terviseohtlike ainete pumpamiseks, nagu nt. fekaalid. ärialaseks või tööstuslikuks kasutamiseks.
- Kestevringlus (tiik).

Masinat tohib kasutada üksnes tootja originaalvarikutega ja originaaltööriistadega. Tuleb pidada kinni tootja ohutus-, töö- ja hoolduseeskirjadest ning tehnilistes andmetes esitatud mõõtmetest.

Palun pidage silmas, et meie seadmed pole konstrueeritud kommerts-, käsitöõndus- ega tööstuskasutuse jaoks. Me ei võta üle kohustuslikku garantiid, kui seadet kasutatakse kommerts-, käsitöõndus- või tööstusettevõtetes ning samaväärsetel tegevustel.

5. Üldised ohutusjuhised

Üldised märkused ohutuse kohta

- Seda seadet saavad kasutada 8-aastased ja vanemad lapsed ning piiratud füüsiliste, sensoorsete või vaimsete võimete või puuduvate kogemuste ja teadmistega isikud, kui neile on antud ohutu järelevalve või juhised seadme kasutamise kohta ning nad saavad aru ohtudest kaasatud. Lapsed ei tohi seadmega mängida. Lapsed ei tohi ilma järelevalveta puhastada ega hooldada.
- Inimesed, kes ei ole kasutusjuhendiga tuttavad, ei tohi seadet kasutada. Alla 16-aastastele ei ole seadme kasutamine lubatud.
- Kui vees on inimesi, ärge seadmeid käsitsege.
- Võtke asjakohased meetmed, et hoida lapsi seadme töötamise ajal eemal.
- Kõrvaldage pakkematerjal õigesti.
- Ärge kasutage seadet tuleohtlike vedelike või gaaside läheduses. Mittevaaatamine toob kaasa tule- või plahvatusohtu.

- Agressiivsete, abrasiivsete (jahvatava toimega), söövitavate, vedelate vedelike, soolvee, puhastusvahendite ja toiduainete transportimine ei ole lubatud. Transporditava vedeliku temperatuur ei tohi ületada 35 ° C.
- Hoidke seadmeid kuivas ja lastele kättesaamatus kohas.
- Ärge töötage kahjustatud või mittekomplektsete seadmetega ega seadmetega, mis on ümber ehitatud ilma tootja nõusolekuta. Enne esimest kasutamist laske spetsialistil kontrollida, kas vajalikud elektrikaitsemeetmed on paigas.
- Jälgige seadmeid töötamise ajal (eriti eluruumides, et õigeaegselt tuvastada pumpade automaatne väljalülitamine või kuivkäitumine. Kontrollige regulaarselt ujuklüüti funktsiooni (vt peatükki „Esmane töö“). Järgimata jätmine tühistab kõik garantii- ja vastutusnõuded.
- Pange tähele, et pump ei sobi pidevaks tööks (nt aiatiikide vooluveekogude jaoks). Kontrollige seadmete korrektset toimimist regulaarselt.
- Pange tähele, et seadmes kasutatavad määrdeained võivad nende väljapääsemisel põhjustada kahjustusi või saastumist. Ärge kasutage pumpa aiatiikides, kus on kalavarusid või väärtuslikke taimi.
- Määrdeainete lekke tõttu võib vedelik reostuda
- Ärge kandke ega kinnitage seadet kaabli või survetorustiku küljest.
- Kaitske seadmeid pakase ja kuivamise eest.
- Kasutage ainult originaaltarvikuid ja ärge tehke seadmetega ümbertöötetöid.

- Palun lugege kasutusjuhendis toodud märkusi teemal “hooldus ja puhastamine”. Kõik nendest kõrgemad ja kaugemad meetmed, eriti seadme avamine, peab toimuma elektriiku poolt. Remondi korral pöörduge alati meie teeninduskeskuse poole.

Elektriohutus:

- Pärast paigaldamist peab toitepistik olema seadme töötamise ajal vabalt liigipäasetav.
- Enne uue pumba kasutamist kontrollige spetsialisti:
- Maandus, kaitsev mitmekordne maandus; jääkvoolu katkemine peab vastama energiavarustusettevõtte ohutusnõuetele ja toimima tõrgeteta,
- Pistikühenduste kaitse märja eest.
- Üleujutuse ohu korral kinnitage pistikühendused üleujutuste eest kaitstud piirkonda.
- Veenduge, et võrgupinge vastab andmesildil esitatud spetsifikatsioonidele.
- Elektripaigaldis peab olema kooskõlas riiklike juhtmestikueeskirjadega.
- Ühendage seade ainult pistikupesaga, mille nimivool ei ületa 30 mA; minimaalne kaitse 6 amprit.
- Enne iga kasutamist kontrollige seadmeid, kaablit ja pistikut kahjustuste suhtes. Defektseid kaableid ei tohi parandada, vaid need tuleb pigem uutega asendada. Lase spetsialistil oma seadmed kahjustada.
- Kui selle seadme toitekaabel on kahjustatud, peab ohtude vältimiseks selle asendama tootja, sama klienditeenidaja või sarnase kvalifikatsiooniga isik.
- Ärge tõmmake pistikut pistikupesast kaabli abil. Kaitske kaablit kuumuse, õli ja teravate servade eest.

- Ärge kandke ega kinnitage seadet kaabli küljes.
- Kasutage ainult pikenduskaableid, mis on pihustatud vee eest kaitstud ja mõeldud kasutamiseks välitingimustes. Enne kasutamist keerake kaablitrummel alati täielikult lahti. Kontrollige, kas kaabel pole kahjustatud.
- Enne seadmetega töötamist eemaldage töövaheaegade ajal ja mittekasutamise korral pistik pistikupesast.
- Võrguühendusliinide ristlõige ei tohi olla väiksem kui kummivoolikute jooned tähisega H07RN-F. Liin peab olema 10 m pikk. Pikenduskaabli niidi ristlõige peab olema vähemalt 1,5 mm².

Pumba sees kasutatakse määrdeaineid, mis võivad seadme vale kasutamise või kahjustamise korral saastata eralduvaid vedelikke.

6. Tehnilised andmed

Mõõtmed P x L x K	180 x 165 x 230 mm
Pistikühendus	230V~ / 50 Hz
Sisendvõimsus	350 W
Kohaletoimetamise määr max.	4000 l/h
Tarnepea max.	11 m
Vee temperatuur max.	35°
Kaitseklass	IPX8
Osakeste suurus max.	1 - 3 mm
Kaal	3,8 kg

Aset võivad leida tehnilised muutused!

7. Lahtipakkimine

Avage pakend ja võtke seade ettevaatlikult välja. Eemaldage pakendusmaterjal ja pakendus- ning transpordikindlustused (kui olemas). Kontrollige üle, kas tarnekomplekt on terviklik.

Kontrollige seadet ja tarvikudetaile transpordikahjustuste suhtes. Puuduste korral tuleb kohe kohaletoojat teavitada. Hilisemaid reklamatsioone ei tunnustata. Säilitage pakendit võimaluse korral kuni garantiiaja möödumiseni alal.

Tutvuge enne kasutamist käsitsusjuhendi alusel seadmega.

Kasutage tarvikute ja kulu- ning varuosade puhul ainult originaalosi. Varuosi saate oma edasimüüjalt.

Edastage tellimuste korral meie artiklinumbrid ja seadme tüüp ning ehitusaasta.

⚠ TÄHELEPANU

Seade ja pakendusmaterjalid pole laste mänguasjad! Lapsed ei tohi plastkottide, kilede ja väikedetailidega mängida! Valitseb allaneelamis- ja lämbumisoht!

8. Ülesehitus / Enne käiku võtmist

Vedrustushaagi kinnitamine (joonised 3 + 4)

1. Keerake alumiiniumtoru (D) pumba adapterisse.
2. Keerake alumiiniumtorud (C + D) omavahel kokku.

Vooliku kokkupanek (joonised 5 + 6)

Kinnitage voolik (B) seadme düüsi ja kinnituskonksu külge, vt jooniseid.

- Kontrollige, kas rõhuliin on õigesti kinnitatud ja kasutamata pumba väljalask-eava on täielikult suletud.
- Vältige pumba kuivamist.
- Kontrollige, kas elektriühendus on 230V ~ 50Hz
- Kontrollige pistikupesa õiget seisukorda ja veenduge, et pistikupesa oleks piisavalt sulanud (vähemalt 6 A). Sisestage pumba pistik pistikupessa ja pump on töövalmis.
- Veenduge, et niiskus või vesi ei puutuks kunagi vooluvõrku.
- On elektrilöögi oht.

9. Käikuvõtmine

⚠ TÄHELEPANU!

Monteerige seade enne käikuvõtmist tingimata terviklikult!

Pumba paigutamine vihmaveemahuti külge

Pump riputatakse riputuskonksu (1) abil vihmaveetünni.

Ujuklüliti reguleerimine

- Ujuklüliti peab olema kinnitatud nii, et lülituspunkti ON tasemele ja lülituspunkti OFF tasemele oleks võimalik jõuda lihtsalt ja vähese energiakuluga.
- Kontrollige seda, asetades pumba veega täidetud anumasse, tõstke ujuklüliti ettevaatlikult käsitsi ja laske siis uuesti alla. Sellisel juhul näete, kas pump lülitub sisse ja välja.

- Samuti veenduge, et ujuklüliti pea ja ujuklüliti lukustusmehhanismi vaheline kaugus ei oleks liiga väike. Liiga väikesse eraldusdistsantsi korral ei saa probleemideta toimimist tagada.
- Ujuklüliti reguleerimise ajal veenduge, et ujuklüliti ei puutuks põrandaga kokku enne, kui pump välja lülitatakse.
- Tähelepanu! Kuiva jooksmise ja seadme kahjustumise oht.

Elektriühendusjuhtmed vastavad asjaomastele VDE ja DIN nõuetele. Kasutage ainult tähisega H05RN-F ühendusjuhtmeid.

10. Puhastamine, Ladustamine ja Hooldus

Tähelepanu!

Tõmmake kõigil puhastus- ja hooldustöödel võrgupistik välja!

Üldised puhastamisjuhised

- Erinevatesse kohtadesse transportimiseks tuleb pump pärast iga kasutamist puhastada puhta veega.
- Statsionaarse paigaldamise korral tuleb ujuklüliti (3) tööd regulaarselt kontrollida (hiljemalt iga kolme kuu tagant).
- Eemaldage veejuga joogid ja kiulised osakesed, mis võivad olla pumba korpus
- Eemaldage süvendi alusest regulaarselt muda (hiljemalt iga 3 kuu tagant) ja puhastage ka võlli seinad
- Puhastage ujuklüliti sademed puhta veega,

- Pika kasutusega kasutamise korral tuleb pump pärast viimast kasutamist ja enne uut kasutamist põhjalikult puhastada, kuna sademete ja jääkide tõttu võib kasutuselevõtmisel tekkida raskusi.

Filtri puhastamine (joonised 7 - 8)

Pumba tiiviku ja seadme kaitsmiseks suuremate reostuste eest asub alumises imikurnas lisafilter. Palun toimige filtri puhastamisel järgmiselt:

1. Vajutage külgmist naga kergelt noole suunas kuni imikurna (5) saab seadmelt maha võtta.
2. Eemaldage filter ja peske seda voolava vee all.
3. Pange seejärel filter uuesti imikurna ja seadke imikurna uuesti seadmele.

Hooldus

Pump on suures osas hooldusvaba. Pika tööea tagamiseks soovime siiski regulaarselt kontrollida ja hooldada.

Ühendused ja remont

Elektriseadmete ühendamist ja parandamist tohib teostada ainult kvalifitseeritud elektrik.

Küsimuste korra esitage palun järgmised andmed:

- Mootori vooluliik
- Masina tüübisildi andmed
- Mootori tüübisildi andmed

11. Utiliseerimine ja taaskäitlus

Seade paikneb pakendis, et transpordikahjustusi vältida. Pakend on toorainest ja seega taaskasutatav või saab selle tooraineringlusse tagasi suunata.

Seade ja selle tarvikud koosnevad erinevatest materjalidest nagu nt metallist ning plastmassidest. Suunake defektsed koostedetailid erijäätmete utiliseerimisse. Küsige erialakauplusest või vallavalitsusest järele!

Vanad seadmed ei kuulu olmeprügisse!



Sümbol viitab sellele, et antud toode ei tohi kasutatud elektri- ja elektroonikaseadmete direktiivi (2012/19/EL) ning siseriiklike seaduste kohaselt utiliseerida koos olmeprügiga. Kõnealune toode tuleb selleks ettenähtud kogumispunktis ära anda. See võib toimuda nt tagastamisega sarnase toote ostmisel või kasutatud elektri- ja elektroonikaseadmeid taaskäitlevas pädevas kogumispunktis äraandmisega. Asjatundmatu ümberkäimine kasutatud seadmetega võib potentsiaalselt ohtlike ainete tõttu, nagu need sageli kasutatud elektri- ja elektroonikaseadmetes sisalduvad, keskkonnale ning inimeste tervisele negatiivset mõju avaldada. Lisaks annate toote asjakohase utiliseerimisega oma panuse loodusressursside efektiivsesse kasutusse. Kasutatud seadmete kogumispunktide kohta saate informatsiooni kohalikust linnavalitsusest, avalik-õiguslikest utiliseerimisasutustest, kasutatud elektri- ja elektroonikaseadmetega utiliseerimisega tegelevatest asutustest või oma prügiveoettevõttest.



12. Rikete Kõrvaldamine

Järgmine tabel näitab vigade sümptomeid ja kirjeldab nende kõrvaldamise abinõusid, kui Teie masin ei tööta ükskord õigesti. Kui Te ei suuda probleemi selle abil lokaliseerida ja kõrvaldada, siis pöörduge teenindustöökotta.

Probleem	Võimalik põhjus	Lahendus
Pump ei käivitu	Toitepinget ei rakendata	Kontrollige võrgu pinget
	Ujuklüliti (3) ei lülitu	Viige ujuklüliti kõrgemasse asendisse
Pumpadel puudub tühjendus	Pumba võimsus vähendab tugevalt määrduvad ja abrasioonide vee lisandeid	Puhastage pumbad
Pump ei lülitu välja	Ujuklüliti (3) ei saa alla kukkuda	Pange pumbad kaevu alusele õigesti
Vooluhulk on eba- piisav	Vähendab pumba jõudlust tugevalt saastunud vee ja vees olevate lisandite kaudu, mis põhjustavad jahvatamise efekti	Puhastage pumbad
Pump lülitub lühikese aja jooksul välja	Mootorikontaktor ühendab pumbad liiga tugeva veereostuse tõttu lahti.	Tõmmake toitepistik välja ja puhastage pump ning võll
	Vee temperatuur on liiga kõrge, mootori kontaktor puruneb	Pange tähele maksimaalset veetemperatuuri 35 ° C!

Laitteessa olevien symbolien selitys

Tässä käyttöoppaassa olevien symbolien käytön tarkoituksena on kiinnittää huomiosi mahdollisiin riskeihin. Turvallisuusmerkit ja selitykset on ymmärrettävä tarkalleen oikein. Varoitukset itsessään eivät poista riskejä eivätkä korvaa onnettomuuksien ehkäisyyn tarvittavia toimenpiteitä.

	<p>Ennen käyttöönottoa lue käyttöohje ja turvallisuusohjeet ja noudata niitä!</p>
	<p>Suurin mahdollinen upotussyvyys.</p>
<p>△ Huomio!</p>	<p>Tämän käyttöohjeen turvallisuuteen liittyvät kohdat on merkitty tällä merkillä</p>

Sisällysluettelo:**Sivu:**

1.	Johdanto.....	70
2.	Laitteen kuvaus.....	70
3.	Toimituksen sisältö.....	71
4.	Asianmukainen käyttö.....	71
5.	Yleiset turvallisuusohjeet.....	71
6.	Tekniset tiedot.....	73
7.	Purkaminen.....	73
8.	Rakentaminen / Ennen aloittamista.....	73
9.	Aloittaminen.....	74
10.	Puhdistus, Varastointi ja Kunnossapito.....	75
11.	Hävittäminen.....	76
12.	Ohjeet häiriöiden poistoon.....	77

1. Johdanto

VALMISTAJA:

scheppach
 Fabrikation von
 Holzbearbeitungsmaschinen GmbH
 Günzburger Straße 69
 D-89335 Ichenhausen

ARVOISA ASIAKAS,

toivotamme sinulle paljon iloa ja menestystä työssäsi uuden laitteen kanssa.

Ohje:

Tämän laitteen valmistaja ei voimassa olevan tuotevastuulain mukaan vastaa vahingoista, jotka syntyvät tähän laitteeseen tai sen aiheuttamina seuraavista syistä:

- epäasianmukainen käsittely,
- käyttöohjeen noudattamatta jättäminen,
- kolmannen osapuolen, ei valtuutetun korjaajan tekemät korjaukset,
- muiden kuin alkuperäisten varaosien asennus tai vaihto laitteeseen,
- määräystenvastainen käyttö,
- sähkölaitteiston toimimattomuus, kun sähköä koskevia määräyksiä ja VDE-määräyksiä 0100, DIN 57113 / VDE0113 ei ole noudatettu.

OTA HUOMIOON:

Lue ennen asennusta ja käyttöönottoa käyttöohjeen koko teksti.

Tämän käyttöohjeen tarkoituksena on helpottaa tutustumista sähkötyökaluun sekä sen käyttöä määräystenmukaisissa käyttömahdollisuuksissa.

Käyttöohje sisältää tärkeitä ohjeita siitä, miten työskentelet sähkötyökalullasi turvallisesti, oikein ja taloudellisesti, ja miten vältät vaarat, säästät korjauskuuluissa, vähennät seisokkiaikoja ja lisäät sähkötyökalun luotettavuutta ja elinkaarta. Tässä käyttöohjeessa olevien turvallisuusmääräysten lisäksi sinun on ehdottomasti otettava huomioon myös käyttömaassa voimassa olevat määräykset sähkötyökalun käytöstä. Säilytä käyttöohjetta muovikotelossa liialta ja kosteudelta suojattuna sähkötyökalun yhteydessä. Jokaisen sähkötyökalua käyttävän on luettava se ennen töiden aloitusta ja noudatettava siinä olevia ohjeita. Sähkötyökalulla saavat työskennellä vain henkilöt, jotka ovat saaneet opastuksen sen käyttöön ja ovat perillä siihen liittyvistä vaaroista. Vaadittua vähimmäisikää on noudatettava. Tässä käyttöohjeessa olevien turvallisuusohjeiden ja käyttömaassa voimassa olevien erikoismääräyksien ohella on otettava huomioon myös puuntyöstökoneiden käyttöä yleisesti koskevat tekniset säännöt. Valmistaja ei vastaa onnettomuuksista tai vahingoista, jotka ovat aiheutuneet siitä, ettei tätä käyttöohjetta ja turvallisuusohjeita ole noudatettu.

2. Laitteen kuvaus

1. Ripustuskoukku
2. Putki
3. Virtakaapeli
4. Kellukytin
5. Tukijalka
6. Lattialaatta

3. Toimituksen sisältö

- Sadevesipumppu
- Putki
- Alumiiniputki ripustuskoukulla
- Alumiiniputki, lyhyt
- Käyttöohje

4. Asianmukainen käyttö

Konetta saa käyttää vain määräystenmukaiseen käyttöön. Mikään sen ylittävä käyttö ei ole määräystenmukaista käyttöä. Näin syntyvistä vahingoista ja loukkaantumisista vastaa käyttäjä itse, ei valmistaja.

Määräystenmukaiseen käyttöön kuuluu myös turvallisuusohjeiden sekä käyttöohjeissa olevien asennusohjeiden ja käyttöohjeiden noudattaminen.

Konetta käyttävien ja huoltavien henkilöiden on oltava hyvin perehtynyt koneeseen ja tuntea siihen liittyvät vaarat.

Lisäksi voimassa olevia tapaturmientorjuntamääräyksiä on noudatettava mitä tarkemmin.

Työterveyteen ja turvatekniseen alueeseen kuuluvia yleisiä sääntöjä on noudatettava.

Jos koneeseen tehdään muutoksia, valmistajan vastuu ei ole enää voimassa eikä valmistaja vastaa enää millään tavoin näin syntyvistä vahingoista.

Se on laadittu pääasiallisesti veden pumppaamiseen sadevesitynnyristä.

Määrittelemätön käyttö

- Pumppua ei ole tarkoitettu: nesteiden pumppaaminen yli 35 ° C: n lämpötilassa;

- juomaveden toimittaminen tai neste-mäisen ruoan pumppaus;
- suolaveden pumppaus;
- pumpata räjähtäviä, syttyviä, aggressiivisia tai terveydelle haitallisia aineita tai ihmisten jätteitä;
- kaupalliseen tai teolliseen käyttöön; tai
- jatkuva kierto (lampi).

Konetta saa käyttää vain valmistajan alkuperäisillä lisävarusteilla ja alkuperäisillä työkaluilla. Valmistajan määräämiä turvallisuus-, työ- ja huolto-ohjeita ja teknisissä tiedoissa annettuja mittoja on noudatettava. Ota huomioon, että laitteitamme ei määräystenmukaisessa käytössä ole tarkoitettu yritys-, ammattilais- tai teollisuuskäyttöön. Valmistajan takuu ja vastuu ei ole voimassa, jos laitetta käytetään yritystoiminnassa, käsityöläisammateissa tai teollisuudessa tai jossakin vastaavissa tehtävissä.

5. Yleiset turvallisuusohjeet

Yleiset turvallisuusohjeet

- Tätä laitetta voivat käyttää yli 8-vuotiaat lapset ja henkilöt, joiden fyysiset, sensoriset tai henkiset kyvyt ovat heikentyneet tai joilla ei ole kokemusta tai tietoa, jos heitä on valvottu tai opastettu laitteen turvalliseen käyttöön ja he ymmärtävät vaarat mukana. Lapset eivät saa leikkiä laitteella. Lapset eivät saa puhdistaa ja huoltaa laitetta ilman valvontaa.
- Henkilöt, jotka eivät ole perehtyneet käyttöohjeisiin, eivät saa käyttää laitetta. Laitteen käyttöä ei ole sallittu alle 16-vuotiaille.
- Jos vedessä on ihmisiä, älä käytä laitetta.

- Suorita asianmukaiset toimenpiteet pitääksesi lapset poissa laitteesta sen ollessa käynnissä.
- Hävitä pakkausmateriaali oikein.
- Älä käytä laitetta tulenarkojen nesteiden tai kaasujen läheisyydessä. Huomauttamattomuus johtaa tulipalon tai räjähdysten vaaraan.
- Aggressiivisten, hankaavien (jauha-vaikutus), syövyttävien, nestemäisten aineiden, suolaisen veden, puhdistusainesten ja elintarvikkeiden kuljetus ei ole sallittua. Kuljetettavan nesteen lämpötila ei saa ylittää 35 ° C.
- Säilytä laitetta kuivassa paikassa lasten ulottumattomissa.
- Älä työskentele vaurioituneiden tai keskeneräisten laitteiden tai laitteiden kanssa, jotka on muunnettu ilman valmistajan lupaa. Tarkasta ennen käyttöönottoa, että vaaditut sähköiset suojatoimenpiteet ovat voimassa.
- Tarkkaile laitetta käytön aikana (etenkin asuintiloissa, jotta havaitaan pumppujen automaattinen sammutus tai kuivakäynti ajoissa. Tarkista uimurikytkimen toiminta säännöllisesti (katso luku "Ensimmäinen käyttö"). Noudattamatta jättäminen mitätöi kaikki takuu- ja vastuuvaatimukset.
- Huomaa, että pumppu ei sovellu jatkuvaan käyttöön (esim. Puutarhalampien vesistöihin). Tarkista säännöllisesti, että laite toimii oikein.
- Huomaa, että laitteessa käytettävät voiteluaineet voivat vahingoittaa tai saastua, jos ne pääsevät ulos. Älä käytä pumppua puutarhalammikoissa, joissa on kalakantoja tai arvokkaita kasveja.
- Neste voi saastua voiteluaineiden vuotamisen vuoksi

- Älä kuljeta tai kiinnitä laitetta kaapelista tai paineletkusta.
- Suojaa laitetta pakkaselta ja kuivalta.
- Käytä vain alkuperäisiä lisävarusteita, äläkä tee laitteisiin muutoksia.
- Lue käyttöohjeen ohjeet aiheesta "huolto ja puhdistus". Sähköasentajan on suoritettava kaikki toimenpiteet näiden lisäksi ja erityisesti niiden avaamiseksi. Jos tarvitsit korjausta, ota aina yhteyttä huoltokeskukseemme.

Sähköturvallisuus:

- Asennuksen jälkeen verkkopistokkeen on oltava vapaasti käytettävissä, kun laite on toiminnassa.
- Tarkista asiantuntija ennen uuden pumppun käyttöä:
- Maadoitus, moninkertainen suoja- maadoitus; vikavirtapiirin on oltava energiantoimitusyrityksen turvallisuusmääräysten mukainen ja toimittava virheettömästi,
- Pistokeliitosten suojaus märeältä.
- Jos tulvariski on olemassa, kiinnitä pistokeliitännät alueelle, joka on suojattu tulvilta.
- Varmista, että verkkojännite vastaa tyyppikilven teknisiä tietoja.
- Sähköasennuksen on oltava kansallisten johdotussääntöjen mukainen.
- Liitä laite vain pistorasiaan, jossa on vikavirtasuojalaite (vikavirtasuojakytkin), jonka nimellisvirta on enintään 30 mA; sulake vähintään 6 ampeeria.
- Tarkista ennen jokaista käyttöä, onko laitteessa, kaapelissa ja pistokkeessa vaurioita. Viallisia kaapeleita ei tule korjata, vaan ne on vaihdettava uusiin. Korjauta laitteesi vauriot asiantuntijan toimesta.

- Jos tämän laitteen virtajohto on vaurioitunut, vaaratekijöiden välttämiseksi sen on vaihdettava valmistajan, saman asiakaspalvelun edustajan tai vastaavan pätevyyden omaavan henkilön toimesta.
- Älä vedä pistoketta kaapelista. Suojaa kaapeli kuumuudelta, öljyltä ja teräviltä reunoilta.
- Älä kuljeta tai kiinnitä laitetta kaapelista.
- Käytä vain jatkojohtoja, jotka on suojattu suihkevedeltä ja suunniteltu ulkokäyttöön. Avaa kaapelirumpu aina kokonaan ennen käyttöä. Tarkista kaapeli vaurioiden varalta.
- Irrota pistoke pistorasiasta ennen töiden aloittamista, taukojen aikana ja jos laitetta ei käytetä.
- Verkkoiliitäntäjohtojen poikkileikkaus ei saa olla pienempi kuin H07RN-F-merkiset ltkut. Linjan on oltava 10 m pitkä. Jatkokaapelin nauhan poikkileikkauksen on oltava vähintään 1,5 mm².

Pumpun sisällä käytetään voiteluaineita, jotka voivat saastuttaa tyhjentyvät nesteet laitteen virheellisen käytön tai vaurioitumisen yhteydessä.

6. Tekniset tiedot

Mitat P x L x K	180 x 165 x 230 mm
Verkkoliitäntä	230 V~ / 50 Hz
Ottoteho	350 W
Tuotto maks.	4000 l/h
Toimituspää maks.	11 m
Veden lämpötila maks.	35°

Kotelointiluokka	IPX8
Hiukkaskoko max.	1 - 3 mm
Paino	3,8 kg

Tekniset muokkaukset voivat muuttua!

7. Purkaminen

Avaa pakkaus ja ota laite varovasti ulos. Poista pakkausmateriaali sekä pakkaus- ja kuljetusvarmistimet (jos sellaiset on). Tarkasta, että toimitus on täydellinen. Tarkasta, onko laitteessa tai lisätarvikkeissa kuljetusvaurioita. Säilytä pakkaus jos mahdollista takuuajan päättymiseen asti. Perekdy laitteeseen ennen sen käyttöä käyttämällä käyttöopasta. Käytä vain alkuperäisiä osia lisävarusteisiin, kuluviin osiin ja varaosiin. Saat varaosat erikoistuneelta jälleenmyyjältä. Ilmoita tuotenumeroimme sekä laitteen tyyppi ja malli tilauksissasi.

⚠ Huomio!

Laite ja pakkausmateriaalit eivät ole lasten leikkikaluja! Lapset eivät saa leikkiä muovipussien, kalvojen tai pienosien kanssa! Vaarana osien joutuminen nieluun sekä tukehtumisen vaara!

8. Rakentaminen / Ennen aloittamista

Ripustuskoukun asennus (kuvat 3 + 4)

1. Ruuvaa alumiiniputki (D) pumpun liittännän päälle.
2. Ruuvaa alumiiniputket (C + D) toisiinsa kiinni.

Letkun asennus (kuvat 5 + 6)

Kiinnitä letku (B) laitteen suuttimeen ja kiinnityskoukkuun, katso kuvat.

- Tarkista, että paineletku on kiinnitetty oikein ja käyttämätön pumpun ulostulo on täysin suljettu.
- Vältä pumpun käymistä kuivana.
- Tarkista, että sähköliitäntä on 230 V~ 50 Hz
- Tarkista virtapistokkeen kunto ja varmista, että pistorasia on riittävän sulanut (vähintään 6 A). Työnnä pumpun pistoke pistorasiaan ja pumppu on käyttövalmis.
- Varmista, ettei kosteus tai vesi koskaan pääse verkkovirtaan. On olemassa sähköiskun vaara.

9. Aloittaminen

⚠ HUOMIO!

Asenna laite ehdottomasti täydellisesti ennen kuin otat sen käyttöön!

Pumpun kiinnittäminen sadevesitynyriin Pumppu ripustetaan sadevesitynyriin käyttäen ripustuskoukkuja..

Uimurikytkimen säätö

- Uimurikytkin on kiinnitettävä siten, että kytkentäpiste ON-tasolle ja kytkentäpisteen OFF-tasolle päästään helposti ja vähän energiaa kuluttamalla.
- Tarkista tämä asettamalla pumppu astiaan, joka on täynnä vettä, nosta uimurikytkintä varovasti käsin ja laske sitten uudelleen. Tässä tapauksessa näet, kytkeytyykö pumppu päälle vai pois päältä.

- Varmista myös, että uimurikytkimen pään ja uimurikytkimen lukitusmekanismin välinen etäisyys ei ole liian pieni. Jos etäisyys on liian pieni, häiriöttömää toimintaa ei voida taata.
- Varmista uimurikytkimen säätämisen aikana, ettei uimurikytkin kosketa lattiaa ennen kuin pumppu sammuu.
- Huomio! Kuivumisen ja laitteen vahingoittumisen vaara.

Sähköliitäntä

Asennettu sähkömoottori on liitetty käyttövalmiiksi. Liitäntä vastaa asiaankuuluvia VDE- ja DIN-määräyksiä.

Asiakkaan tekemän virtaliitännän sekä käytetyn jatkojohdon täytyy vastata näitä määräyksiä.

Viallinen sähköliitosjohto

Sähkön liitosjohtoihin syntyy usein eristysvaurioita. Syynä siihen voi olla:

- Painalluskohdat, kun liitosjohdot vie-dään ikkunan tai ovenraon läpi.
- Taittumiskohdat, kun liitosjohto kiinnitetään tai ohjataan epäasianmukaisesti.
- Leikkaantumiskohdat, kun liitosjohdon yli ajetaan.
- Eristysvauriot vedettäessä johto seinä-pistorasiasta.
- Eristeen vanhenemisesta johtuvat halkeamat.

Tällaisia viallisia sähköliitosjohtoja ei saa käyttää, sillä ne ovat eristysvaurioiden takia hengenvaarallisia.

Tarkasta sähkön liitosjohdot säännöllisesti vaurioiden varalta. Varmista, että liitosjohto ei tarkastuksen aikana ole kiinni virtaverkossa. Sähkön liitosjohtojen on vastattava asiaankuuluvia VDE- ja

DIN-määräyksiä. Käytä vain liitosjohtoja, joissa on merkintä H05RN-F.

Tyyppimerkintä on pakollinen liitosjohdos- sa.

10. Puhdistus, Varastointi ja Kunnossapito

Huomio!

Sammuta moottori ja vedä virtapistoke irti pistorasiasta ennen kuin alat suorittaa korjaus-, huolto- ja puhdistustöitä.

Yleiset puhdistusohjeet

- Jos kuljetus tapahtuu eri paikoissa, pumppu on puhdistettava puhtaalla vedellä jokaisen käyttökerran jälkeen.
- Kiinteän asennuksen yhteydessä uimurikytkimen (3) toiminta on tarkastettava säännöllisesti (viimeistään kolmen kuukauden välein).
- Poista pumppukotelossa mahdollisesti olevat nukka- ja kuitupartikkelit vesisuihkulla
- Poista liete säännöllisesti kuopan pohjasta (viimeistään 3 kuukauden välein) ja puhdista myös akselin seinät
- Puhdista saostukset uimurikytkimestä puhtaalla vedellä,
- Jos laitetta ei käytetä pitkään, pumppu on puhdistettava perusteellisesti viimeisen käyttökerran jälkeen ja ennen uutta käyttöä, koska käyttöönoton yhteydessä voi esiintyä vaikeuksia saostumien ja jäämien vuoksi.

Suodattimen puhdistus (7 - 8)

Laitteen ja pumpunroottorin suojaamiseksi karkeammalta liialta on imukorin alaosaan asennettu lisäksi suodatin. Puhdista suodatin seuraavien ohjeiden mukaan:

1. Paina sivulla olevaa kielekettä (kuva 8/kohta A) kevyesti nuolen suuntaan, kunnes voit ottaa imukorin (5) pois laitteesta.
2. Ota suodatin pois ja pese se juoksevan veden alla.
3. Pane sitten suodatin takaisin imukoriin ja työnnä imukori takaisin laitteen päälle.

Varastoi laitetta ja sen lisävarusteita pimeässä, kuivassa ja jäätymiseltä suojatussa paikassa niin, että se on lasten ulottumattomissa. Optimaalinen varastointilämpötila on 5 - 30 °C.

Säilytä työkalua alkuperäisessä pakkauksessaan.

Peitä työkalu suojataksesi sitä pölyltä tai kosteudelta. Säilytä käyttöohje työkalun läheisyydessä.

Huolto

Pumppu on pitkälti huoltovapaa. Suosittelemme kuitenkin säännöllisiä tarkastuksia ja huoltoa pitkän käyttöiän varmistamiseksi.

Liitännän ja korjaukset

Sähkövarusteiden liitännän ja korjaukset saa tehdä vain sähköasentaja.

Ilmoita kyselyissä seuraavat tiedot:

- moottorin virtalaji
- koneen tyyppikilven tiedot
- moottorin tyyppikilven tiedot

11. Hävittäminen

Laite on pakkauksessa kuljetusvaurioiden ehkäisemiseksi. Tämä pakkaus on raaka-ainetta ja siten uudelleen käytettävissä tai se voidaan viedä kierrätykseen.

Laite ja sen lisätarvikkeet koostuvat eri materiaaleista, kuten esim. metallista ja muovista. Vie violliset rakenneosat erikoisjätteen keräykseen. Kysy lisätietoja alan erikoisliikkeestä tai kunnanvirastosta!

Vanhat laitteet eivät kuulu kotitalousjätteeseen!



Tämä symboli osoittaa, ettei tuotetta saa hävittää kotitalousjätteen seassa sähkö- ja elektroniikkalaitteiden hävittämistä koskevan direktiivin (2012/19/EU) ja kansallisten lakien mukaisesti. Tuote on toimitettava asianmukaiseen keräyspisteeseen. Tämä voi tapahtua palauttamalla tuote ostettaessa vastaava tuote tai toimittamalla tuote valtuutettuun keräyspisteeseen sähkö- ja elektroniikkalaitteiden jälleenkäsittelyä varten. Epäasianmukaisella vanhojen laitteiden käsittelyllä saattaa olla negatiivisia vaikutuksia ympäristölle ja ihmisten terveydelle sähkö- ja elektroniikkalaitteiden usein sisältämien mahdollisten vaarallisten aineiden vuoksi. Lisäksi tuotteen asianmukainen hävitys edesauttaa luonnollisten resurssien tehokasta hyödyntämistä. Tietoja vanhojen laitteiden keräyspisteistä saat kuntasi hallinnosta, julkisoikeudellisesta jätehuollosta, valtuutetusta sähkö- ja elektroniikkalaitteiden hävityspisteestä tai jätelaitokselta.

12. Ohjeet häiriöiden poistoon

Seuraavassa taulukossa on esitetty mahdolliset häiriöt ja kuvattu, mistä saat apua, jos laitteesi ei joskus toimi oikein. Jos et pysty paikallistamaan ja poistamaan ongelmaa, ota yhteyttä huoltoliikkeeseen.

Häiriö	Mahdollinen syy	Poistaminen
Pumppu ei käynnisty	Verkköjännitettä ei käytetä	Tarkista verkkojännite
	Kellukytkin (3) ei kytkeydy	Tuo uimurikytkin korkeammalle
Pumpuissa ei ole purkauksia	Pumpun kapasiteetti vähentää voimakkaasti likaantuneita ja hankaavia vesiseoksia	Puhdista pumput
Pumppu ei sammu	Kellukytkin (3) ei voi pudota	Asenna pumput oikein kuopan pohjaan
Virtausnopeus riittämätön	Vähentää pumpun suorituskykyä voimakkaasti saastuneen veden ja veteen lisättävien aineiden avulla, jotka tuottavat jauhatusvaihtuksen	Puhdista pumput
Pumppu sammuu lyhyen ajan kuluttua	Moottorikontaktori irrottaa pumput liian vakavan vesisäasteen vuoksi.	Vedä virtapistoke irti ja puhdista pumppu sekä akseli
	Veden lämpötila liian korkea, moottorin kontaktori rikkoutuu	Huomaa veden maksimilämpötila 35 ° C!

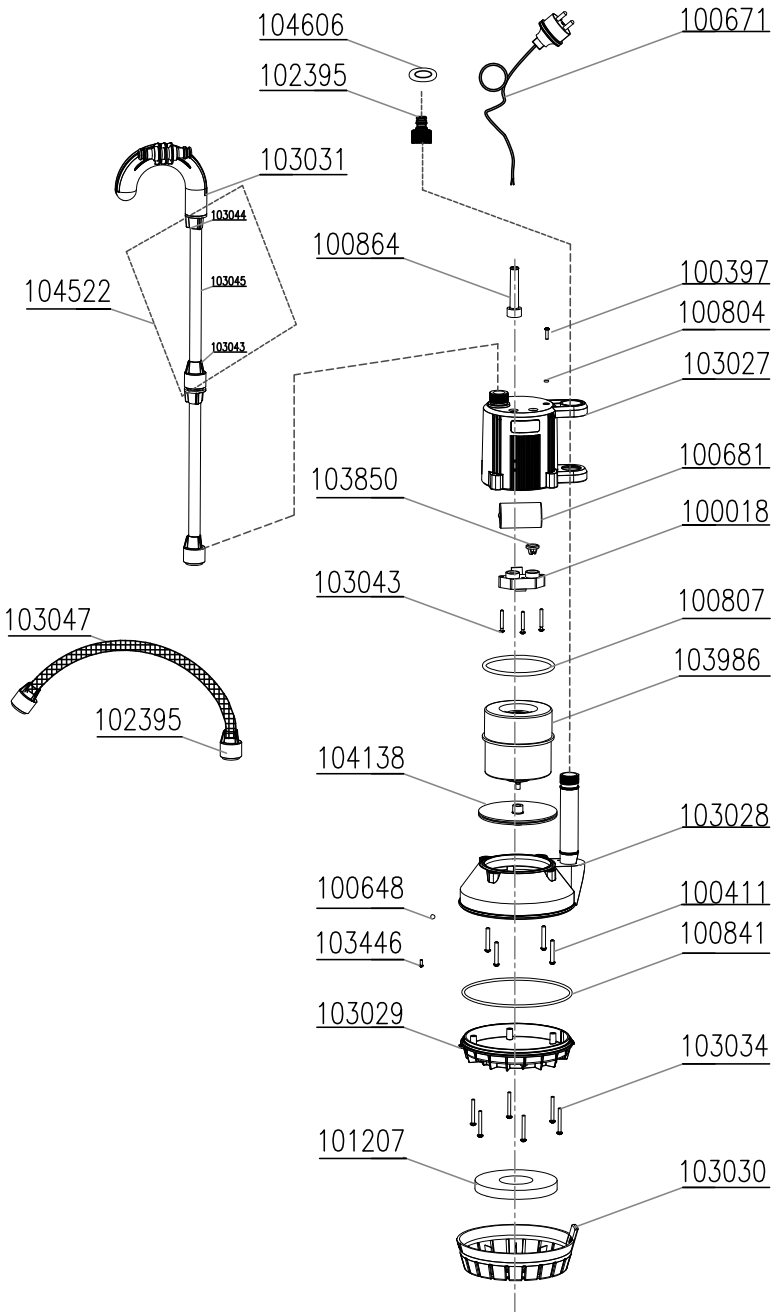

CE - Konformitätserklärung Originalkonformitätserklärung
CE - Declaration of Conformity
CE - Déclaration de conformité



scheppach Fabrikation von Holzbearbeitungsmaschinen GmbH, Günzburger Str. 69, D-89335 Ichenhausen

DE	erklärt folgende Konformität gemäß EU-Richtlinie und Normen für den Artikel	LT	pareiškia, taip atitiktis pagal ES direktyvos ir standartai šį straipsnį
GB	hereby declares the following conformity under the EU Directive and standards for the following article	FI	vakuuttaa täten, että seuraava tuote täyttää ala esitetyt EU-direktiivit ja standardit
FR	déclare la conformité suivante selon la directive UE et les normes pour l'article	NL	verklaart hierbij dat het volgende artikel voldoet aan de daarop betrekking hebbende EG-richtlijnen en normen
EE	kinnitab järgmist vastavus vastavalt ELi direktiivi ja standardite järgmist artiklumbrit	FI	vakuuttaa täten, että seuraava tuote täyttää ala esitetyt EU-direktiivit ja standardit
LV	apliecina šādu saskaņā ar ES direktīvu atbilstības un standartu šādu rakstu	SE	försäkrar härmed följande överensstämmelse enligt EU-direktiv och standarder för följande artikeln

Marke / Brand:

SCHEPPACH

Art.-Bezeichnung / Article name:

**REGENFASSPUMPE - BAP350
 RAIN BARREL PUMP - BAP350**

**POMPE POUR COLLECTEUR D'EAU DE PLUIE - BAP350
 5909405901**

Art.-Nr. / Art. no.:

2014/29/EU	2004/22/EC	89/686/EC_96/58/EC	2000/14/EC_2005/88/EC
x 2014/35/EU	2014/68/EU	90/396/EC	Annex V
X 2014/30/EU	x 2011/65/EU*		Annex VI Noise: measured L_{WA} = xx dB(A); guaranteed L_{WA} = xx dB(A) P = xx KW; L/D = cm Notified Body: Notified Body No.:
2006/42/EC	Annex IV Notified Body: Certificate No.:		2010/26/EC
			Emission. No:

Standard references:

**EN 55014-1:2006+A1+A2; EN 55014-1:2017; EN 55014-2:2015; EN 61000-3-2:2019; EN 61000-3-3:2013;
 EN 60335-1:2012+A11; EN 60335-2-41:2003+A1+A2**

Die alleinige Verantwortung für die Ausstellung dieser Konformitätserklärung trägt der Hersteller.

This declaration of conformity is issued under the sole responsibility of the manufacturer.

Le fabricant assume seul la responsabilité d'établir la présente déclaration de conformité.

* Der oben beschriebene Gegenstand der Erklärung erfüllt die Vorschriften der Richtlinie 2011/65/EU des Europäischen Parlaments und des Rates vom 8. Juni 2011 zur Beschränkung der Verwendung bestimmter gefährlicher Stoffe in Elektro- und Elektronikgeräten.

The object of the declaration described above fulfils the regulations of the directive 2011/65/EU of the European Parliament and Council from 8th June 2011, on the restriction of the use of certain hazardous substances in electrical and electronic equipment.

L'appareil décrit ci-dessus dans la déclaration est conforme aux réglementations de la directive 2011/65/EU du Parlement Européen et du Conseil du 8 juin 2011 visant à limiter l'utilisation de substances dangereuses dans la fabrication des appareils électriques et électroniques.

Ichenhausen, den 25.09.2020

Unterschrift / Andreas Pecher / Head of product management

First CE: 2020
Subject to change without notice

Documents registrar: Viktor Härtl
 Günzburger Str. 69, D-89335 Ichenhausen

