

Art.Nr.
5909304900
AusgabeNr.
5909304851
Rev.Nr.
10/03/2020

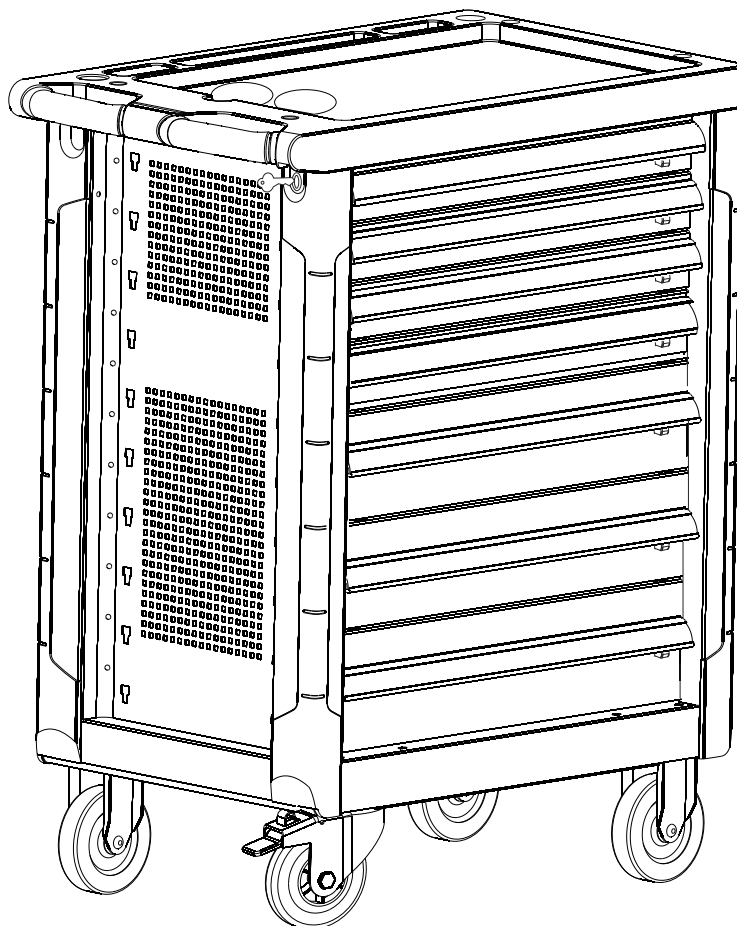

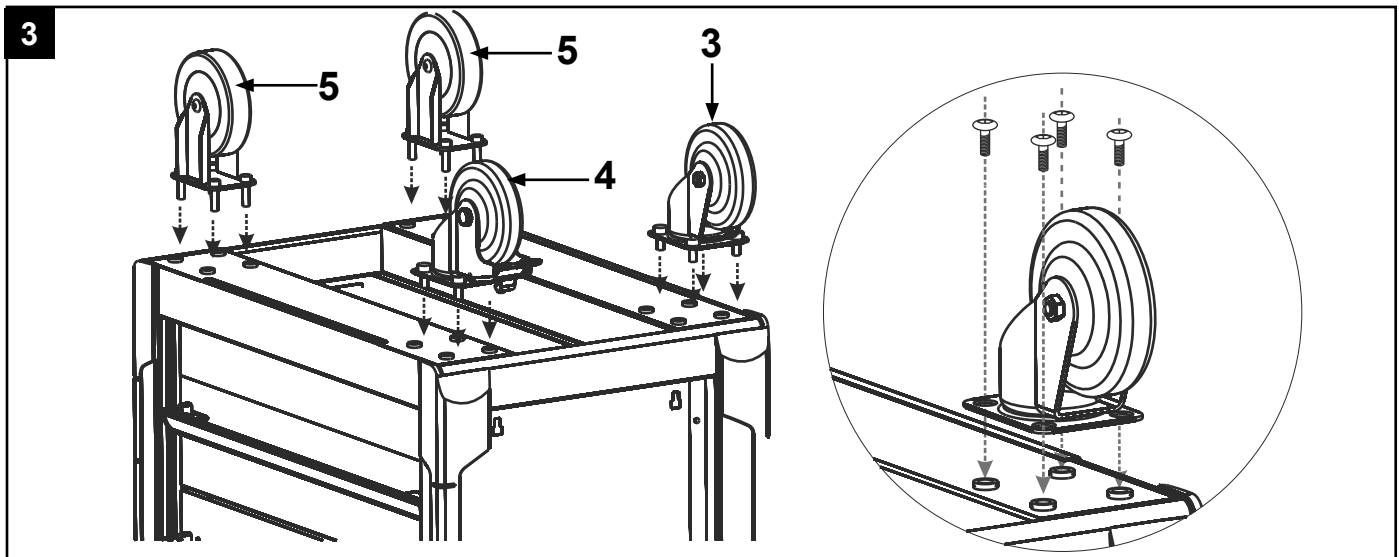

TW1000

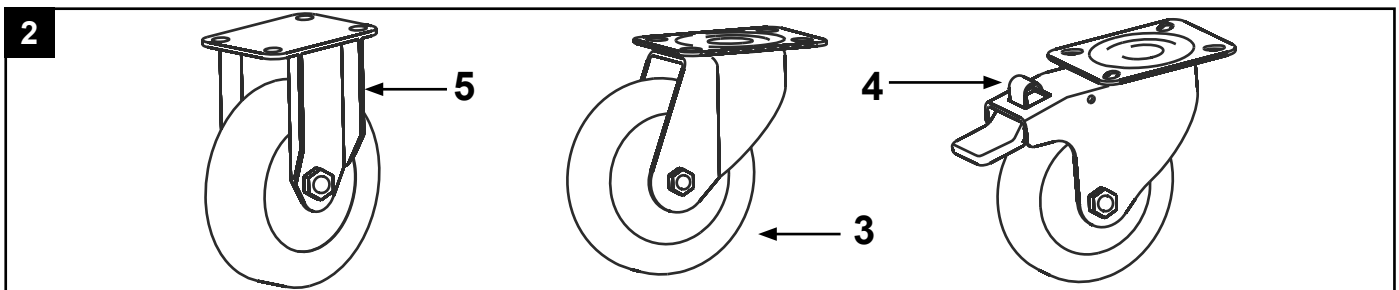
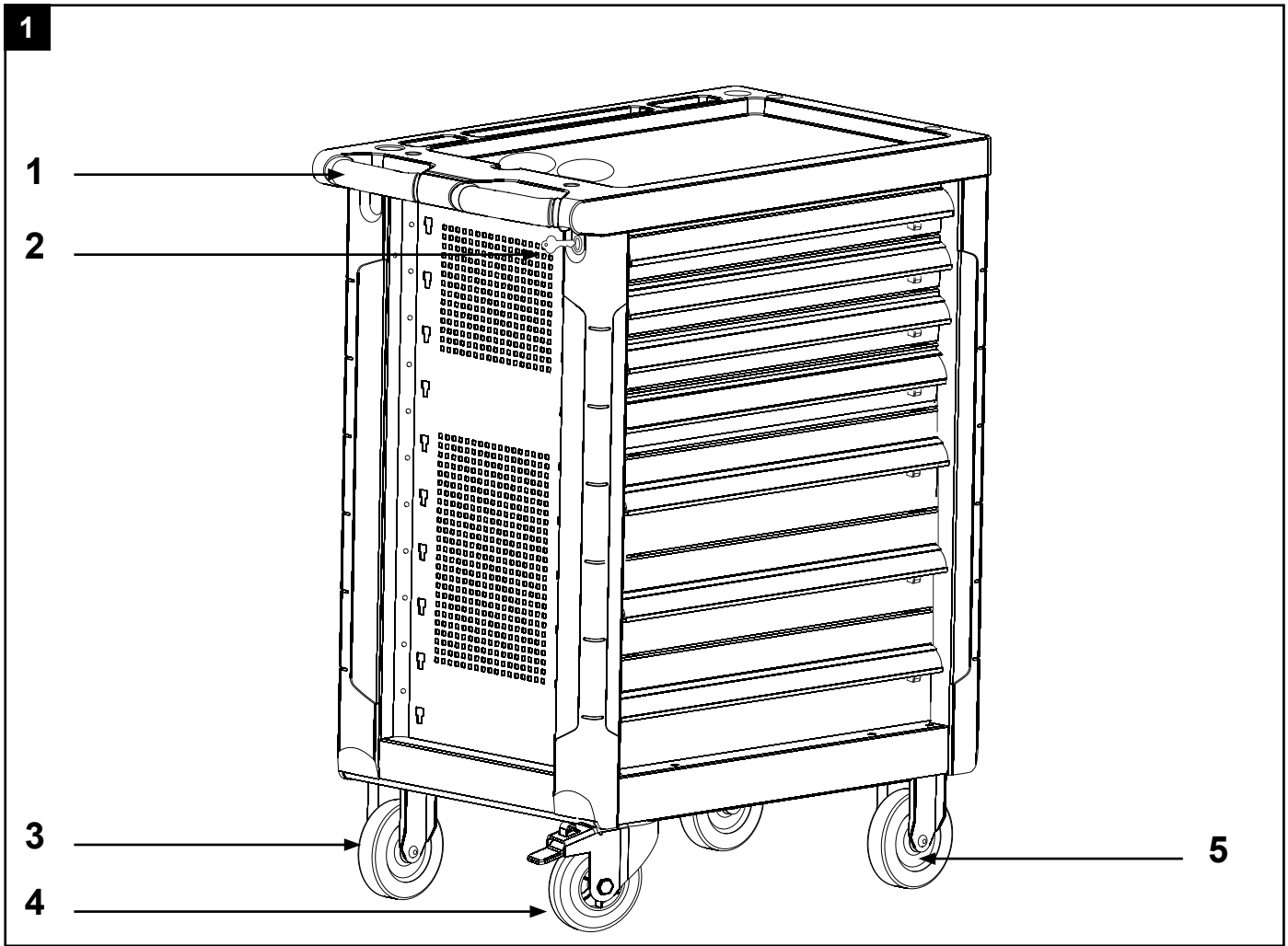

DE	Werkstattwagen Originalbedienungsanleitung	6
CZ	Dílenský vozík Překlad originálního návodu k obsluze	10
HU	Műhelykocsi Az eredeti használati útmutató fordítása	14
SK	Dielenský vozík Preklad originálu návodu na obsluhu	18
IT	Carrello portaoggetti da officina Traduzioni del manuale d'uso originale	22
FR	Chariot d'atelier Traduction des instructions d'origine	26
SI	Delavniški voziček za orodje Prevod originalnih navodil za uporabo	30
GB	Workshop trolley Translation of the original instruction manual	34





Erklärung der Symbole auf dem Gerät

		Warnung - Zur Verringerung des Verletzungsrisikos Bedienungsanleitung lesen.
---	---	--



Vysvětlení symbolů na přístroji

		Před uvedením do provozu si přečtěte a dodržujte návod k obsluze a bezpečnostní pokyny.
---	---	---



A készüléken található szimbólumok magyarázata

		Üzembe helyezés előtt olvassa el a kezelési útmutatót és a biztonsági előírásokat, és mindig tartsa be azokat!
--	--	--

Vysvetlenie symbolov na prístroji

		Pred uvedením do prevádzky si prečítajte návod na obsluhu a bezpečnostné upozornenia a dodržiavajte ich!
---	---	--

Spiegazione dei simboli sull'apparecchio

		Avvertimento - Per ridurre il rischio di lesioni, leggere le istruzioni per l'uso.
---	---	--

Légende des symboles figurant sur l'appareil

		<p>Avertissement - Pour réduire le risque de blessure, lire le mode d'emploi.</p>
--	--	---

Obrazložitev simbolov na napravi

		<p>Opozorilo – za zmanjšanje tveganja telesnih poškodb preberite navodila za uporabo.</p>
--	--	---

Explanation of the symbols on the equipment

		<p>Read the operating instructions to reduce the risk of injury.</p>
--	--	--

Inhaltsverzeichnis:**Seite:**

1.	Einleitung	7
2.	Gerätebeschreibung	7
3.	Lieferumfang	7
4.	Bestimmungsgemäße Verwendung	7
5.	Sicherheitshinweise	8
6.	Technische Daten	8
7.	Vor Inbetriebnahme	8
8.	Aufbau und Bedienung	9
9.	Reinigung und Lagerung	9
10.	Entsorgung und Wiederverwertung	9

1. Einleitung

Hersteller:

scheppach
 Fabrikation von Holzbearbeitungsmaschinen GmbH
 Günzburger Straße 69
 D-89335 Ichenhausen

Verehrter Kunde,

Wir wünschen Ihnen viel Freude und Erfolg beim Arbeiten mit Ihrem neuen Gerät.

Hinweis:

Der Hersteller dieses Gerätes haftet nach dem geltenden Produkthaftungsgesetz nicht für Schäden, die an diesem Gerät oder durch dieses Gerät entstehen bei:

- unsachgemäßer Behandlung,
- Nichtbeachtung der Bedienungsanweisung,
- Reparaturen durch Dritte, nicht autorisierte Fachkräfte,
- Einbau und Austausch von nicht originalen Ersatzteilen,
- nicht bestimmungsgemäßer Verwendung.

Beachten Sie:

Lesen Sie vor der Montage und vor Inbetriebnahme den gesamten Text der Bedienungsanleitung durch. Diese Bedienungsanleitung soll es Ihnen erleichtern, Ihr Gerät kennenzulernen und dessen bestimmungsgemäßen Einsatzmöglichkeiten zu nutzen.

Die Bedienungsanleitung enthält wichtige Hinweise, wie Sie mit dem Gerät sicher, fachgerecht und wirtschaftlich arbeiten, und wie Sie Gefahren vermeiden, Reparaturkosten sparen, Ausfallzeiten verringern und die Zuverlässigkeit und Lebensdauer des Gerätes erhöhen.

Zusätzlich zu den Sicherheitsbestimmungen dieser Bedienungsanleitung müssen Sie unbedingt die für den Betrieb des Gerätes geltenden Vorschriften Ihres Landes beachten.

Bewahren Sie die Bedienungsanleitung, in einer Plastikhülle geschützt vor Schmutz und Feuchtigkeit, bei dem Gerät auf. Sie muss von jeder Bedienungsperson vor Aufnahme der Arbeit gelesen und sorgfältig beachtet werden.

An dem Gerät dürfen nur Personen arbeiten, die im Gebrauch des Gerätes unterwiesen und über die damit verbundenen Gefahren unterrichtet sind. Das geforderte Mindestalter ist einzuhalten.

Neben den in dieser Bedienungsanleitung enthaltenen Sicherheitshinweisen und den besonderen Vorschriften Ihres Landes sind die für den Betrieb von baugleichen Maschinen allgemein anerkannten technischen Regeln zu beachten.

Wir übernehmen keine Haftung für Unfälle oder Schäden, die durch Nichtbeachten dieser Anleitung und den Sicherheitshinweisen entstehen.

2. Gerätebeschreibung

1. Handgriff
2. Schlüssel
3. Lenkrolle
4. Lenkrolle mit Bremse
5. Feststehendes Rad

3. Lieferumfang

- Werkstattwagen
- Lenkrolle
- Lenkrolle mit Bremse
- Feststehende Räder
- Befestigungs Schrauben
- Schlüssel
- Betriebsanleitung

4. Bestimmungsgemäße Verwendung

Der Wagen ist ausschließlich zum Aufbewahren von Werkzeug mit einer maximalen Last von 450 kg konzipiert. Er ist ausschließlich für den Privatgebrauch im Innenbereich bestimmt und nicht für gewerbliche Anwendungen geeignet

Verwenden Sie den Wagen nur wie in dieser Bedienungsanleitung beschrieben. Jede andere Verwendung gilt als nicht bestimmungsgemäß und kann zu Sachschäden oder sogar zu Personenschäden führen. Der Wagen ist kein Kinderspielzeug.

Der Hersteller oder Händler übernimmt keine Haftung für Schäden, die durch nicht bestimmungsgemäßen oder falschen Gebrauch entstanden sind.

Bitte beachten Sie, dass unsere Geräte bestimmungsgemäß nicht für den gewerblichen, handwerklichen oder industriellen Einsatz konstruiert wurden. Wir übernehmen keine Gewährleistung, wenn das Gerät in Gewerbe-, Handwerks- oder Industriebetrieben sowie bei gleichzusetzenden Tätigkeiten eingesetzt wird.

5. Sicherheitshinweise

Verletzungsgefahr!

Bei unsachgemäßer Verwendung des Wagens besteht ein erhöhtes Verletzungsrisiko.

- Kontrollieren Sie den Wagen vor jedem Gebrauch. Verwenden Sie den Wagen nicht, wenn er beschädigt ist.
- Bewegen Sie den Wagen nur durch Schieben an einen anderen Ort. Ziehen Sie den Wagen nicht, um Verletzungen zu vermeiden
- Achten Sie beim Aufstellen immer auf einen sicheren Stand des Universal-Maschinenuntergestells.
- Klettern oder stellen Sie sich nicht auf den Wagen.
- Schließen und verriegeln Sie alle Schubladen, bevor Sie den Wagen schieben. Die Schubladen können sich sonst beim Schieben öffnen, sodass der Wagen instabil wird.
- Überlasten Sie nicht die Schubladen des Wagens.
- Halten Sie den Wagen von Kindern fern. Lassen Sie Kinder in der Nähe des Wagens nicht unbeaufsichtigt.
- Halten Sie Kinder während der Montage des Wagens fern. Zu diesem Produkt gehören Schrauben und andere Kleinteile. Diese können zur Erstickung führen, wenn sie verschluckt oder eingeatmet werden.
- Der Wagen ist bei voller Beladung sehr schwer. Bei unsachgemäßem Öffnen besteht Kippgefahr. Öffnen Sie nie mehrere Schubladen gleichzeitig.
- Montieren Sie den Wagen nicht auf einem beweglichen Gegenstand, um ein Kippen zu verhindern.
- Warnhinweis: Nur auf festen, ebenen Untergrund aufstellen und verfahren. Der Wagen kann instabil werden und umkippen, wenn er auf geneigtem Untergrund aufbewahrt oder geschoben wird.
- Blockieren Sie immer die drehbaren Rollen, nachdem der Wagen an den gewünschten Ort geschoben wurde, um ein Wegrollen des Wagens zu verhindern.
- Nehmen Sie keinerlei Veränderungen am Wagen vor. Schweißen Sie beispielsweise keine externen Stangen an, und bringen Sie keine elektrischen Geräte am Wagen an.
- Befestigen oder montieren Sie den Wagen nicht an einem Fahrzeug. Ziehen Sie den Wagen nicht mit einem Fahrzeug.
- Verwenden Sie nur original Ersatzteile und Zubehör.

Bewahren Sie diese Sicherheitshinweise gut auf.

Beachten Sie alle Sicherheitshinweise. Wenn Sie die Sicherheitshinweise missachten, gefährden Sie sich und andere.

6. Technische Daten

Gesamt	780 x 460 x 970 mm
Kleine Schublade Traglast	533 x 58 x 391 mm 15 kg
Mittlere Schublade Traglast	533 x 128 x 391 mm 20 kg
Große Schublade Traglast	533 x 195 x 391 mm 20 kg
Gewicht	55 kg
max. Traglast	450 kg

7. Vor Inbetriebnahme

Überprüfen Sie die Vorrichtung auf Transportschäden. Etwaige Schäden sofort dem Transportunternehmen melden, mit dem die Vorrichtung angeliefert wurde.

- Öffnen Sie die Verpackung und nehmen Sie die Vorrichtung vorsichtig heraus.
- Entfernen Sie das Verpackungsmaterial sowie Verpackungs- und Transportsicherungen (falls vorhanden).
- Überprüfen Sie, ob der Lieferumfang vollständig ist.
- Kontrollieren Sie die Vorrichtung und die Zubehörteile auf Transportschäden.
- Bewahren Sie die Verpackung nach Möglichkeit bis zum Ablauf der Garantiezeit auf.

ACHTUNG

Vorrichtung und Verpackungsmaterialien sind kein Kinderspielzeug! Kinder dürfen nicht mit Kunststoffbeuteln, Folien und Kleinteilen spielen! Es besteht Verschluckungs- und Erstickungsgefahr!

8. Aufbau und Bedienung

Der Werkstattwagen ist größtenteils montiert, Sie müssen lediglich die Räder wie folgt montieren:

Montage Räder (Abb.1-3)

- Entfernen Sie zuerst das mitgelieferte Werkzeug aus dem Wagen.
- Montieren Sie den Wagen auf einer ausreichend großen und kratzfesten Oberfläche. Polstern Sie den Wagen bei Bedarf mit dem Verpackungsmaterial ab, um ein Zerkratzen der lackierten Oberfläche zu verhindern.
- Drehen Sie den Werkstattwagen um und montieren Sie die Räder wie folgt.
- Platzieren Sie die feststehenden Rollen (5) am hinterem Ende und die drehbaren Rollen (3, 4) am vorderen Ende (Griff Seite(1)) des Wagens. Richten Sie die Löcher an den Rollen mit den Löchern am Wagen aus.
- Befestigen Sie die Rollen mithilfe eines Inbusschlüssels an der Unterseite des Wagens. Verwenden Sie dafür die mitgelieferten Schrauben.

9. Reinigung und Lagerung

1. Reinigung

Beschädigungsgefahr!

Wenn Sie den Wagen nicht ordnungsgemäß reinigen, können Sie ihn beschädigen.

- Verwenden Sie keine aggressiven, scheuernden Reinigungsmittel und keine Reinigungsmittel auf Lösungsmittel-, Säure- oder Chlorbasis.
- Verwenden Sie keine Bürsten mit Metall- oder Nylonbürsten, keine scharfen oder metallischen Reinigungsutensilien wie Messer, harte Spachtel oder dergleichen.
- Verwenden Sie zum Reinigen des Wagens ein mildes Reinigungsmittel und ein weiches sauberes Tuch. Lassen Sie den Wagen nach der Reinigung vollständig trocknen.
- Entfernen Sie Schmiermittel und Öl mit einem nicht entflammaren Reinigungsmittel.

2. Lagerung

⚠ Achtung!

Wenn Sie den Wagen feucht aufbewahren, kann sich Rost bilden. Dadurch kann die Funktionalität oder Tragfähigkeit des Wagens dauerhaft und irreparabel beeinträchtigt werden.

- Schützen Sie den Wagen vor Feuchtigkeit, direktem Sonnenlicht und Frost.
- Bewahren Sie den Wagen an einem trockenen Ort auf.
- Halten Sie den Wagen von Kindern fern

10. Entsorgung und Wiederverwertung

Das Gerät befindet sich in einer Verpackung um Transportschäden zu verhindern. Diese Verpackung ist Rohstoff und ist somit wieder verwendbar oder kann dem Rohstoffkreislauf zurückgeführt werden.

Das Gerät und dessen Zubehör bestehen aus verschiedenen Materialien, wie z.B. Metall und Kunststoffe. Führen Sie defekte Bauteile der Sondermüllentsorgung zu. Fragen Sie im Fachgeschäft oder in der Gemeindeverwaltung nach!

Obsah:

1. Úvod
2. Popis přístroje
3. Rozsah dodávky
4. Použití podle účelu určení
5. Bezpečnostní pokyny
6. Technická data
7. Před uvedením do provozu
8. Montáž a obsluha
9. Čištění a skladování
10. Likvidace a recyklace

Strana:

- 11
- 11
- 11
- 11
- 12
- 12
- 12
- 12
- 13
- 13

1. Úvod

Výrobce:

scheppach
 Fabrikation von Holzbearbeitungsmaschinen GmbH
 Günzburger Straße 69
 D-89335 Ichenhausen

Vážený Zákazníku,

přejeme Vám hodně radosti a úspěchů při práci s Vaším novým přístrojem.

Poznámka,

V souladu s platnými zákony, které se týkají odpovědnosti za výrobek, výrobce zařízení nepřebírá odpovědnost za poškození výrobku nebo za škody způsobené výrobkem, ke kterým z následujících důvodů:

- Nesprávná manipulace.
- Nedodržení pokynů pro obsluhu.
- Opravy prováděné třetí stranou, opravy neprováděné v autorizovaném servisu.
- Montáž neoriginálních dílů nebo použití neoriginálních dílů při výměně.
- Jiné než specifikované použití

Doporučujeme:

Před montáží a obsluhou tohoto zařízení si přečtěte kompletní text v návodu k obsluze. Pokyny pro obsluhu jsou určeny k tomu, aby se uživatel seznámil s tímto zařízením a aby při jeho použití využil všech jeho možností v souladu s uvedenými doporučeními. Tento návod k obsluze obsahuje důležité informace o tom, jak provádět bezpečnou, profesionální a hospodárnou obsluhu stroje, jak se zabránit rizikům, jak ušetřit náklady na opravy, jak zkrátit doby prostojů a jak zvýšit spolehlivost a prodloužit provozní životnost stroje. Mimo bezpečnostních předpisů uvedených v návodu k obsluze musíte dodržovat také platné předpisy, které se týkají provozu stroje ve vaší zemi.

Uchovávejte návod k obsluze stále v blízkosti stroje a uložte jej do plastového obalu, aby byl chráněn před nečistotami a vlhkostí. Přečtěte si návod k obsluze před každým použitím stroje a pečlivě dodržujte v něm uvedené informace. Stroj mohou obsluhovat pouze osoby, které byly řádně proškoleny v jeho obsluze a které byly řádně informovány o rizicích spojených s jeho obsluhou. Při obsluze stroje musí být splněn stanovený minimální věk.

Vedle bezpečnostních pokynů, které jsou obsaženy v návodu k obsluze, a zvláštních předpisů vaší země je při provozu konstrukčně stejných přístrojů zapotřebí dodržovat všeobecně uznávaná technická pravidla.

2. Popis přístroje

1. Rukojeť
2. Klíče
3. Řídicí kolečko
4. Řídicí kolečko s brzdou
5. Pevné kolečko

3. Rozsah dodávky

- Dílenský vozík
- Řídicí kolečko
- Řídicí kolečko s brzdou
- Pevné kolečko
- Upevňovací šrouby
- Klíče
- Návod k obsluze

4. Použití podle účelu určení

Vozík je koncipován výhradně jen k uložení nářadí o maximální hmotnosti 450 kg. Je určený výhradně jen k soukromému používání uvnitř a není vhodný ke komerčnímu použití.

Vozík používejte pouze tak, jak je popsáno v tomto návodu k obsluze. Jakékoliv jiné použití je považováno za použití v rozporu s určeným účelem a může způsobit věcné škody nebo dokonce zranění osob. Vozík není hračka.

Výrobce ani prodejce neručí za škody, které byly zapříčiněny použitím v rozporu s určeným účelem nebo nesprávným použitím.

Dbejte prosím na to, že naše přístroje nebyly podle svého účelu určení konstruovány pro živnostenské, řemeslnické nebo průmyslové použití. Nepřebíráme žádné ručení, pokud je přístroj používán v živnostenských, řemeslných nebo průmyslových podnicích a při srovnatelných činnostech.

5. Bezpečnostní pokyny

Nebezpečí zranění!

V případě neodborného použití hrozí zvýšené nebezpečí zranění.

- Vozík kontrolujte před každým použitím. Pokud je vozík poškozený, nepoužívejte jej.
- Vozíkem pohybujte pouze posouváním na jiné místo. Vozík netahejte, abyste předešli zraněním.
- Při instalaci vždy dbejte na to, aby univerzální podstavec stroje stabilně stál.
- Na vozík nelezte ani se na něj nestavějte.
- Před posouváním vozíku zavřete a zamkněte všechny zásuvky. Zásuvky by se jinak mohly při posouvání otevřít a vozík by se stal nestabilním.
- Zásuvky vozíku nepřetěžujte.
- Chraňte vozík před dětmi. V blízkosti vozíku nenechávejte děti bez dozoru.
- Během montáže zabraňte přístupu dětí. K tomuto výrobku patří šrouby a další malé díly. V případě jejich spolknutí nebo vdechnutí může dojít k udušení.
- Plně naložený vozík je velmi těžký. V případě neodborného otevření hrozí nebezpečí převrácení. Nikdy neotvírejte několik zásuvek najednou.
- Vozík nemontujte na pohyblivém předmětu, abyste zabránili převrácení.
- Výstražné upozornění: Instalaci provádějte a pojižďte pouze na pevném a rovném podkladu. Když vozík postavíte na šikmý podklad nebo jej po něm posouváte, může se stát nestabilním a převrátit se.
- Poté, co vozík posunete na požadované místo, vždy zablokujte otočná kolečka, abyste zabránili odjetí vozíku.
- Na vozíku neprovádějte žádné změny. Na vozíku například nesvařujte externí tyče a nedávejte na něj elektrické přístroje.
- Vozík neupevňujte nebo nemontujte na vozidlo. Vozík netahejte vozidlem.
- Používejte pouze originální náhradní díly a příslušenství.

Tyto bezpečnostní pokyny dobře uschovejte.

Dodržujte všechny bezpečnostní pokyny. Pokud nebudete dodržovat bezpečnostní pokyny, ohrožujete sebe ani jiné osoby.

6. Technická data

Celkem	780 x 460 x 970 mm
Malá zásuvka nosnost	533 x 58 x 391 mm 15 kg
Střední zásuvka nosnost	533 x 128 x 391 mm 20 kg
Velká zásuvka nosnost	533 x 195 x 391 mm 20 kg
Hmotnost	55 kg
Max. nosnost	450 kg

7. Před uvedením do provozu

Zkontrolujte, zda se zařízení při přepravě nepoškodilo. Případné škody ihned nahlase přepravní společnosti, která vám zařízení dodala.

- Otevřete balení a opatrně vyjměte přístroj.
- Odstraňte materiál obalu a obalové a přepravní pojistky (pokud je jimi výrobek opatřen).
- Zkontrolujte, zda je obsah dodávky úplný.
- Zkontrolujte přístroj a díly příslušenství, zda se při přepravě nepoškodily.
- Uchovejte obal dle možností až do uplynutí záruční doby

POZOR

Přístroj a obalové materiály nejsou hračka! Dětem nepatří do rukou plastické sáčky, fólie ani drobné součástky! Hrozí nebezpečí jejich spolknutí a udušení!

8. Montáž a obsluha

Dílenský vozík je z větší části smontován, vy musíte pouze následujícím způsobem namontovat kolečka:

Montáž koleček (obr. 1-3)

- Nejprve z vozíku odstraňte dodané nářadí.
- Vozík montujte na dostatečně velké ploše odolné proti poškrábání. V případě potřeby vozík vypostrujte obalovým materiálem, abyste zabránili poškrábání lakovaných povrchů.
- Dílenský vozík otočte a namontujte kolečka následujícím způsobem.
- Pevná kolečka (5) umístěte na zadní konec a otočná kolečka (3, 4) na přední konec (strana madla (1)) vozíku. Vyrovnějte otvory v kolečkách s otvory na vozíku.
- Kolečka upevněte pomocí inbusového klíče na spodní stranu vozíku. Použijte k tomu dodané šrouby.

9. Čištění a skladování

1. Čištění

Nebezpečí poškození!

Pokud nebude vozík řádně čistit, můžete jej poškodit.

- Nepoužívejte agresivní čisticí prostředky k drhnutí ani čisticí prostředky na bázi ředidel, kyselin nebo chlóru.
- Nepoužívejte kartáče s kovovými nebo nylonovými štětinami a žádné ostré nebo kovové čisticí předměty jako nože, tvrdé špachtle apod.
- K čištění vozíku používejte jemný čisticí prostředek a měkký čistý hadr. Po vyčištění nechte vozík zcela uschnout.
- Maziva nebo olej odstraňte pomocí nehořlavého čisticího prostředku.

2. Skladování

⚠ Pozor!

Pokud vozík uskladníte vlhký, může se na něm tvořit rez. To může trvale a neopravitelně ovlivnit funkčnost nebo nosnost vozíku.

- Chraňte vozík před vlhkostí, přímým slunečním světlem a mrazem.
- Vozík uchovávejte na suchém místě.
- Chraňte vozík před dětmi

10. Likvidace a recyklace

Přístroj je uložen v balení, aby bylo zabráněno poškození při přepravě. Toto balení je surovina a tím znovu použitelné nebo může být dáno zpět do cirkulace surovin. Příslušenství je vyrobeno z rozdílných materiálů, jako např. kov a plasty. Defektní součástky odevzdejte k likvidaci zvláštních odpadů. Zeptejte se v odborné prodejně nebo na místním zastupitelství!

Tartalomjegyzék:**Oldal:**

1.	Bevezetés	15
2.	A készülék leírása	15
3.	Szállított elemek	15
4.	Rendeltetésszerűi használat	15
5.	Biztonsági utasítások	16
6.	Technikai adatok	16
7.	Beüzemeltetés előtt	16
8.	Felépítés és kezelés	16
9.	Tisztítás és tárolás	17
10.	Megsemmisítés és újrahasznosítás	17

1. Bevezetés

Gyártó:

scheppach
 Fabrikation von Holzbearbeitungsmaschinen GmbH
 Günzburger Straße 69
 D-89335 Ichenhausen

Tisztelt Vásárló!

Sok örömet és sikert kívánunk Önnek, amikor az új készülékét használja.

Kedves Vásárló!

A hatályban lévő termékfelelősségi törvény értelmében a berendezés gyártója nem vonható felelősségre a berendezésen vagy vele kapcsolatban keletkező károkért a következő esetekben:

- szakszerűtlen kezelés,
- a használati utasítások be nem tartása,
- harmadik személy által végzett, szakképzetlen javítások,
- nem eredeti alkatrészek beszerelése és cseréje,
- szakszerűtlen használat.

Javaslatok:

Mielőtt a berendezést összeszerelné, és üzembe helyezné olvassa el a használati útmutató teljes szövegét.

Az üzemelési utasítások célja a készülékkel való ismerkedésének megkönnyítése és a használati lehetőségeinek megismertetése.

Az üzemelési utasítások fontos megjegyzéseket tartalmaz a készülék biztonságos, szakszerű és gazdaságos használatával kapcsolatosan, a veszélyek elkerülésére, a javítási költségek megspórolására, a kiesési idő csökkentésére, és a készülék megbízhatóságának és élettartamának növelésére.

A használati útmutatóba foglalt biztonsági utasításokon kívül mindenképpen be kell tartani a nemzeti érvényben lévő szabályozásokat a készülék üzemelésével kapcsolatosan.

Az üzemelési utasításokat helyezze egy tiszta, műanyag mappába, hogy megóvja a szennyeződéstől és a nedvességtől, és tárolja a készülék közelében. A munka elkezdése előtt minden gépkezelőnek el kell olvasnia az utasításokat és gondosan be kell tartania őket.

Csak olyan személyek használhatják a készüléket, akiket kiképeztek a gép használatáról, és a lehetséges veszélyekről, illetve kockázatokról. Be kell tartani az előírt minimális kort.

A jelen kezelési útmutató biztonsági utasításain és országai speciális előírásain túl tartsa be az azonos kialakítású gépek üzemeltetésére vonatkozó általánosan elismert műszaki szabályokat is.

Az útmutató, valamint a biztonsági előírások figyelmen kívül hagyásából származó balesetekért és károkért nem vállalunk felelősséget.

2. A készülék leírása

1. Fogantyú
2. Kulcs
3. Görgő
4. Fékezhető görgő
5. Fix kerék

3. Szállított elemek

- Műhelykocsi
- Görgő
- Fékezhető görgő
- Fix kerék
- Rögzítőcsavarok
- Kulcs
- Használati útmutató

4. Rendeltetésszerű használat

A kocsit kizárólag legfeljebb 450 kg-nyi terhelést jelentő szerszámok tárolására tervezték. Kizárólag magáncélú, beltéri használatra tervezték, ipari használatra nem alkalmas.

Csak a jelen használati útmutatóban leírt módon használja a kocsit. Minden más használat nem rendeltetésszerűnek minősül, és anyagi károkhoz vagy akár személyi sérülésekhez is vezethet. A kocsi nem játék.

A gyártó vagy a kereskedő nem vállal felelősséget azokért a károkért, amelyeket a nem rendeltetésszerű vagy helytelen használat okoz.

Kerjük vegye figyelembe, hogy a keszulekeink rendeltetésük szerint nem az ipari, kezműipari vagy gyári használatra lettek konstruálva. Nem vállalunk szavatosságot, ha a keszulek ipari, kezműipari vagy gyári uzemek területen valamint egyenertekú tevekenysegek területen van hasznalva.

5. Biztonsági utasítások

Sérülésveszély!

A kocsi szakszerűtlen használata esetén fokozott sérülésveszély áll fenn.

- Minden egyes használat előtt ellenőrizze a kocsit. Ne használja a kocsit, ha sérült.
- Csak tolva mozgassa másik helyre a kocsit. A sérülések megelőzése érdekében ne húzza a kocsit.
- Felállításkor mindig ügyeljen rá, hogy az univerzális gépállvány stabilan álljon.
- Ne másszon fel vagy álljon a kocsira.
- A kocsi tolása előtt az összes fiókot csukja be és zárja le. Ellenkező esetben a tolás közben kinyílnak a fiókok, és emiatt instabillá válhat a kocsi.
- Ne terhelje túl a kocsi fiókjait.
- Tartsa gyermekektől távol a kocsit. Gyermekek közelében ne hagyja felügyelet nélkül a kocsit.
- A kocsi összeszerelése során tartsa távol a gyermekeket. Ehhez a termékhez csavarok és egyéb kicsi alkatrészek tartoznak. Ezek lenyelés vagy beszippantás esetén fulladást okozhatnak.
- A teljesen megrakott kocsi nagyon nehéz. Szakszerűtlen nyitás esetén borulásveszély áll fenn. Soha ne nyisson ki egyszerre több fiókot.
- A borulás megelőzése érdekében ne mozgó tárgyon végezze a kocsi összeszerelését.
- Figyelmeztető megjegyzés: Csak szilárd, sík talajon állítsa fel és mozgassa. A kocsi instabillá válhat és felborulhat, ha nem sík talajon helyezi el vagy tolja.
- A kocsi elgurulásának megelőzése érdekében mindig blokkolja a forgó görgőket, miután a kívánt helyre tolta a kocsit.
- Semmilyen módosítást ne végezzen a kocsin. Például ne hegessen rá külső rudakat, és ne helyezzen el elektromos készülékeket a kocsin.
- Ne rögzítse vagy szerelje járműre a kocsit. Ne vontassa járművel a kocsit.
- Csak eredeti pótalkatrészeket és tartozékokat használjon.

Őrizze meg ezeket a biztonsági utasításokat.

Tartson be minden biztonsági utasítást. Amennyiben a biztonsági utasításokat figyelmen kívül hagyja, másokat is veszélyeztet.

6. Technikai adatok

Teljes	780 x 460 x 970 mm
Kicsi fiók teherbírása	533 x 58 x 391 mm 15 kg
Közepes fiók teherbírása	533 x 128 x 391 mm 20 kg
Nagy fiók teherbírása	533 x 195 x 391 mm 20 kg
Tömeg	55 kg
Max. teherbírás	450 kg

7. Beüzemeltetés előtt

Ellenőrizze, hogy nincsenek-e szállítási sérülések a berendezésen. Az esetleges sérüléseket azonnal jelentse a berendezést kiszállító szállítmányozónak.

- Nyissa ki a csomagolást és óvatosan vegye ki a készüléket.
- Távolítsa el a csomagolóanyagot, valamint a csomagolási / szállítási biztosításokat (ha vannak ilyenek).
- Ellenőrizze, hogy teljes-e a szállítmány.
- Ellenőrizze a készülék és a kiegészítő alkatrészek szállítás során keletkezett sérüléseit.
- Lehetősége szerint a garancia érvényességének leteltéig őrizze meg a csomagolást.

FIGYELEM

A készülék és a csomagolóanyag nem gyerekjáték! A gyerekek ne játszanak a műanyag zacskókkal, fóliákkal és apró alkatrészekkel! Fennáll a lenyelés és fulladás veszélye!

8. Felépítés és kezelés

A műhelykocsi szinte teljesen össze van szerelve, kizárólag a kerekeket kell felszerelni az alábbiak szerint:

A kerekek felszerelése (1-3. ábra)

- Először vegye ki a kocsiból a vele együtt szállított szerszámokat.
- A kocsi összeszerelését megfelelő méretű, karcmentes felületen végezze. Szükség esetén a csomagolóanyaggal párnázza ki a kocsit, hogy megakadályozza a lakkozott felület karcolódását.
- Fordítsa meg a műhelykocsit, és az alábbiak szerint szerelje fel a kerekeket.
- Helyezze az (5) fix görgőket a kocsi hátsó végéhez, a (3, 4) forgatható görgőket pedig a kocsi elülső végéhez (az (1) fogantyú oldala). Igazítsa a görgőkön található furatokat a kocsi furataihoz.
- Imbuszkulcs segítségével rögzítse a görgőket a kocsi alsó oldalára. Ehhez használja a mellékelt csavarokat.

9. Tisztítás és tárolás

1. Tisztítás

Sérülésveszély!

Ha nem megfelelően tisztítja a kocsit, sérülések keletkezhetnek rajta.

- Ne használjon agresszív súrolószereket, valamint oldószer-, sav- vagy klórbázisú tisztítószereket.
- Ne használjon fém- vagy nejlonsörtékből álló keféket, éles vagy fémes tisztítóeszközöket, például késeket, kemény spatulyákat vagy hasonlókat.
- A kocsit tisztításához lágy tisztítószerrel és puha, tiszta kendőt használjon. A tisztítás után hagyja teljesen megszáradni a kocsit.
- A kenőanyagot és olajat nem gyúlékony tisztítószerekkel távolítsa el.

2. Tárolás

⚠ Figyelem!

Ha nedves helyen tárolja a kocsit, rozsdá képződhet. Ez tartósan és visszafordíthatatlanul károsíthatja a kocsit működőképességét vagy teherbírását.

- Védje a kocsit a nedvességtől, közvetlen napsugárzástól és fagytól.
- A kocsit száraz helyen tárolja.
- Tartsa gyermekektől távol a kocsit

10. Megsemmisítés és újrahasznosítás

A szállítási károk megakadályozásához a készülék egy csomagolásban található. Ez a csomagolás nyersanyag és ezáltal ismét felhasználható vagy pedig visszavezethető a nyersanyag körforgáshoz. A készülék és annak a tartozékai különböző anyagokból állnak, mint például fémből és műanyagokból.

Vigye a károsult alkatrészeket a különhulladék megsemmisítési helyhez. Érdeklődjön utána a szaküzletben vagy a községi közigazgatásnál!

Obsah:

1. Úvod
2. Popis prístroja
3. Rozsah dodávky
4. Správny spôsob použitia
5. Bezpečnostné upozornenia
6. Technické údaje
7. Pred uvedením do prevádzky
8. Zloženie a obsluha
9. Čistenie a skladovanie
10. Likvidácia a recyklácia

Strana:

- 19
- 19
- 19
- 19
- 20
- 20
- 20
- 20
- 21
- 21

1. Úvod

Výrobca:

scheppach
 Fabrikation von Holzbearbeitungsmaschinen GmbH
 Günzburger Straße 69
 D-89335 Ichenhausen

Vážení Zákazníci,

Želáme Vám veľa zábavy a úspechov pri práci s Vaším novým prístrojom.

Poznámka:

V súlade s platnými zákonmi, ktoré sa týkajú zodpovednosti za výrobok, výrobca zariadenia nepreberá zodpovednosť za poškodenia výrobku alebo za škody spôsobené výrobkom, ku ktorým došlo z nasledujúcich dôvodov:

- nesprávnej manipulácie,
- nedodržania pokynov na obsluhu,
- opravy vykonanej treťou stranou, opravy nevykonanej v autorizovanom servise,
- montáže neoriginálnych dielcov alebo použitia neoriginálnych dielcov pri výmene,
- iného než špecifikované použitia.

Odporúčame:

Pred montážou a obsluhou tohto zariadenia si prečítajte kompletný text v návode na obsluhu. Pokyny na obsluhu sú určené na to, aby sa používateľ oboznámil s týmto zariadením a aby pri jeho použití využil všetky jeho možnosti v súlade s uvedenými odporúčaniami. Tento návod na obsluhu obsahuje dôležité informácie o tom, ako vykonávať bezpečnú, profesionálnu a hospodárnu obsluhu stroja, ako zabrániť rizikám, ako ušetriť náklady na opravy, ako skrátiť časy prestojov a ako zvýšiť spoľahlivosť a predĺžiť prevádzkovú životnosť stroja. Okrem bezpečnostných predpisov uvedených v návode na obsluhu musíte dodržiavať tiež platné predpisy, týkajúce sa prevádzky stroja vo vašej krajine.

Uchovávajte návod na obsluhu stále v blízkosti stroja a uložte ho do plastového obalu, aby bol chránený pred nečistotami a vlhkosťou. Prečítajte si návod na obsluhu pred každým použitím stroja a dôkladne dodržiavajte v ňom uvedené informácie. Stroj môžu obsluhovať iba osoby, ktoré boli riadne preškolené v jeho obsluhu a ktoré boli riadne informované o rizikách spojených s jeho obsluhou. Pri obsluhu stroja musí byť splnený stanovený minimálny vek.

Okrem bezpečnostných upozornení obsiahnutých v tomto návode na obsluhu a osobitných predpisov vašej krajiny treba rešpektovať všeobecne uznané technické predpisy pre prevádzku konštrukčne rovnakých zariadení.

2. Popis prístroja

1. Rukoväť
2. Kľúč
3. Vodiaca kladka
4. Vodiaca kladka s brzdou
5. Pevné koleso

3. Rozsah dodávky

- Dielenský vozík
- Vodiaca kladka
- Vodiaca kladka s brzdou
- Pevné koleso
- Upevňovacie skrutky
- Kľúč
- Návod na obsluhu

4. Správny spôsob použitia

Vozík je navrhnutý výlučne na uskladnenie nástrojov s maximálnym zaťažením 450 kg. Je určený len na súkromné účely v interiéri a nie je vhodný pre priemyselné použitia.

Používajte vozík len tak, ako je popísané v tomto návode na obsluhu. Každé iné použitie sa považuje za použitie v rozpore s určením a môže spôsobiť vecné škody alebo zranenia osôb. Vozík nie je hračka.

Výrobca alebo predajca nepreberá žiadne ručenie za škody, ktoré vznikli použitím v rozpore s určením alebo nesprávnym použitím

Prosím berte ohľad na skutočnosť, že naše prístroje neboli svojim určením konštruované na profesionálne, remeselnícke ani priemyselné použitie. Nepreberáme žiadne záručné ručenie, ak sa prístroj bude používať v profesionálnych, remeselníckych alebo priemyselných prevádzkach ako aj na činnosti rovnocenné s takýmto použitím.

5. Bezpečnostné upozornenia

Nebezpečenstvo poranenia!

Pri neodbornom použití vozíka vzniká zvýšené riziko poranenia.

- Pred každým použitím vozík skontrolujte. Nepoužívajte vozík, ak je poškodený.
- Vozík premiestňujte len prostredníctvom koliesok. Vozík neťahajte, aby ste tak predišli poraneniam.
- Pri inštalácii vždy dbajte na bezpečné postavenie univerzálneho podstavca stroja.
- Nešplhajte ani nestúpajte na vozík.
- Zatvorte a zaistite všetky zásuvky ešte pred posunutím vozíka. Zásuvky sa môžu pri posúvaní otvoriť, takže vozík bude nestabilný.
- Nepreťažujte zásuvky vozíka.
- Zabráňte prístupu detí k vozíku. Nenechávajte deti v blízkosti vozíka bez dozoru.
- Deti držte v dostatočnej vzdialenosti od vozíka počas jeho montáže. K tomuto výrobku patria skrutky a iné malé diely. Tieto môžu viesť pri prehľnutí alebo vdýchnutí ku zaduseniu.
- Vozík je pri plnom naložení veľmi ťažký. V prípade nesprávneho otvorenia vzniká nebezpečenstvo prevrátenia. Nikdy neatvárajte viacero zásuviek naraz.
- Nemontujte vozík na pohyblivom predmete, aby ste predišli prevráteniu.
- Výstražné upozornenie: Postavte a posúvajte po rovnom a pevnom podklade. Ak je vozík umiestnený alebo posúvaný po naklonenom podklade, môže stratiť stabilitu a prevrátiť sa.
- Po presunutí vozíka na požadované miesto vždy zablokujte otáčavé kolieska, aby ste zabránili zbehnutiu vozíka.
- Na vozíku nevykonávajte žiadne zmeny. Nepripravujte napr. žiadne externé tyče a nepripevňujte žiadne elektrické prístroje na vozík.
- Neupevňujte ani nemontujte vozík na vozidlo. Vozík neťahajte pomocou vozidla.
- Používajte iba originálne náhradné diely a príslušenstvo

Tieto bezpečnostné upozornenia dobre uschovajte.

Dodržiavajte všetky bezpečnostné upozornenia. Ak bezpečnostné upozornenia nebudete rešpektovať, ohrozíte seba a ostatných.

6. Technické údaje

Celkovo	780 x 460 x 970 mm
Malá zásuvka	533 x 58 x 391 mm
Nosnosť	15 kg
Stredná zásuvka	533 x 128 x 391 mm
Nosnosť	20 kg
Veľká zásuvka	533 x 195 x 391 mm
Nosnosť	20 kg
Hmotnosť	55 kg
max. nosnosť	450 kg

7. Pred uvedením do prevádzky

Zariadenie skontrolujte ohľadom poškodení spôsobených prepravou. Okamžite oznámte akékoľvek škody dopravnej spoločnosti, ktorá dodala zariadenie.

- Otvorte obal a opatrne vyberte prístroj.
- Odstráňte obalový materiál, ako aj obalové a prepravné poistky (ak sú použité).
- Skontrolujte, či je rozsah dodávky kompletný.
- Prístroj a diely príslušenstva skontrolujte ohľadom poškodení spôsobených prepravou.
- Obal podľa možnosti uschovajte až do uplynutia záručnej doby

POZOR

Prístroj a obalové materiály nie sú hračkami pre deti! Deti sa nesmú hrať s plastovými vreckami, fóliami ani drobnými súčiastkami! Vzniká nebezpečenstvo prehľnutia a udusenía!

8. Zloženie a obsluha

Dielenský vozík je z veľkej časti zmontovaný, nasledovným spôsobom musíte namontovať iba kolieska:

Montáž koliesok (obr. 1 – 3)

- Najskôr odstráňte dodaný nástroj z vozíka.
- Namontujte vozík na dostatočne veľký povrch a povrch odolný proti poškrabaniu. V prípade potreby zakryte vozík obalovým materiálom, aby ste zabránili poškrabaniu lakovaného povrchu.
- Otočte dielenský vozík a namontujte kolieska nasledovne.
- Umiestnite pevné kolieska (5) na zadný koniec a otáčavé kolieska (3, 4) na predný koniec (rukoväť strana (1)) vozíka. Otvory na kolieskach zarovnajte s otvormi na vozíku.
- Kolieska upevnite pomocou inbusového kľúča na spodnú stranu vozíka. Na to použite dodané skrutky.

9. Čistenie a skladovanie

1. Čistenie

Nebezpečenstvo poškodenia!

Ak vozík nečistíte správne, môžete ho poškodiť.

- Nepoužívajte agresívne, abrazívne čistiace prostriedky ani čistiace prostriedky na báze rozpúšťadiel, kyselín alebo chlóru.
- Nepoužívajte kefy s kovovými alebo nylonovými štetinami, ostré alebo kovové čistiace prostriedky ako napr. nože, tvrdé špachtle alebo podobne.
- Na čistenie vozíka používajte mierny čistiaci prostriedok a mäkkú čistou handru. Po vyčistení nechajte vozík úplne vyschnúť.
- Neodstraňujte mazivo a olej horľavými čistiacimi prostriedkami.

2. Skladovanie

⚠ Pozor!

Ak uskladníte vlhký vozík, môže sa vytvoriť hrdza. Tým sa môže dlhodobo a nenapraviteľne ohroziť funkčnosť alebo nosnosť vozíka.

- Chráňte vozík pred vlhkosťou, priamym slnečným žiarením a mrazom.
- Skladujte vozík na suchom mieste.
- Zabráňte prístupu detí k vozíku.

10. Likvidácia a recyklácia

Prístroj sa nachádza v obale za účelom zabránenia poškodeniu pri transporte. Tento obal je vyrobený zo suroviny a tým pádom je ho možné znovu použiť alebo sa môže dať do zberu na recykláciu surovín. Prístroj a jeho príslušenstvo sa skladajú z rôznych materiálov, ako sú napr. Kovy a plasty. Poškodené súčiastky odovzdajte na vhodnú likvidáciu špeciálneho odpadu. Informujte sa v odbornej predajni alebo na miestnych úradoch!

Indice:

1. Introduzione
2. Descrizione dell'apparecchio
3. Prodotto ed accessori in dotazione
4. Utilizzo proprio
5. Avvertenze di sicurezza
6. Caratteristiche tecniche
7. Prima della messa in funzione
8. Montaggio ed azionamento
9. Pulizia e stoccaggio
10. Smaltimento e riciclaggio

Pagina:

- 23
- 23
- 23
- 23
- 24
- 24
- 24
- 25
- 25
- 25

1. Introduzione

Fabbricante:

scheppach
 Fabrikation von Holzbearbeitungsmaschinen GmbH
 Günzburger Straße 69
 D-89335 Ichenhausen

Egregio Cliente,

Le auguriamo un piacevole utilizzo del Suo nuovo apparecchio.

Avvertenza:

Ai sensi della legge sulla responsabilità dei prodotti attualmente in vigore, il fabbricante non è responsabile per eventuali danni che si dovessero verificare a questa apparecchiatura o a causa di questa in caso di:

- utilizzo improprio,
- inosservanza delle istruzioni per l'uso,
- riparazioni effettuate da specialisti terzi non autorizzati,
- installazione e sostituzione di ricambi non originali,
- utilizzo non conforme.

Da osservare:

Prima del montaggio e della messa in funzione, leggere tutto il testo delle istruzioni per l'uso.

Le presenti istruzioni per l'uso le consentono di conoscere l'utensile elettrico e di sfruttare le sue possibilità d'impiego conformi.

Le istruzioni per l'uso contengono avvertenze importanti su come utilizzare l'utensile elettrico in modo sicuro, corretto ed economico e su come evitare i pericoli, risparmiare sui costi di riparazione, ridurre i tempi di inattività ed aumentare l'affidabilità e la durata dell'utensile elettrico.

Oltre alle disposizioni di sicurezza contenute nelle qui presenti istruzioni per l'uso, è necessario altresì osservare le norme in vigore nel proprio Paese per l'utilizzo dell'utensile elettrico.

Conservare le istruzioni per l'uso vicino all'utensile elettrico, protette da sporcizia e umidità in una copertina di plastica. Esse devono essere attentamente lette e scrupolosamente osservate da tutti gli operatori prima di iniziare il lavoro.

Sull'utensile elettrico possono lavorare soltanto persone che sono state istruite sul suo uso e sui pericoli ad esso collegati. L'età minima richiesta per gli operatori deve essere assolutamente rispettata.

Oltre agli avvisi di sicurezza contenuti nelle presenti istruzioni per l'uso e alle disposizioni speciali in vigore nel proprio Paese, devono essere rispettate le regole tecniche generalmente riconosciute per l'esercizio di macchine di lavorazione del legno.

Non ci assumiamo alcuna responsabilità in caso di incidenti o danni dovuti al mancato rispetto delle presenti istruzioni e delle avvertenze di sicurezza.

2. Descrizione dell'apparecchio

1. Impugnatura
2. Chiave
3. Ruota orientabile
4. Ruota orientabile con freno
5. Ruota fissa

3. Prodotto ed accessori in dotazione

- Carrello portaoggetti da officina
- Ruota orientabile
- Ruota orientabile con freno
- Ruota fissa
- Viti di fissaggio
- Chiave
- Istruzioni per l'uso

4. Utilizzo proprio

Il carrello è concepito esclusivamente per portare utensili con un peso massimo di 450 kg. È destinato esclusivamente all'uso privato in ambienti interni e non è adatto all'impiego in ambito industriale

Utilizzare il carrello solo nel modo descritto in queste istruzioni per l'uso. Ogni utilizzo diverso è da considerarsi come non conforme alla destinazione d'uso e può comportare danni materiali o addirittura lesioni fisiche. Il carrello non è un giocattolo.

Il produttore o il rivenditore non si assumono alcuna responsabilità per danni derivanti da un utilizzo improprio o non conforme alla destinazione d'uso.

Tenete presente che i nostri apparecchi non sono stati costruiti per l'impiego professionale, artigianale o industriale. Non ci assumiamo alcuna garanzia quando l'apparecchio viene usato in imprese commerciali, artigianali o industriali, o in attività equivalenti.

5. Avvertenze di sicurezza

Pericolo di lesioni!

L'uso improprio del carrello comporta un elevato rischio di lesioni.

- Controllare il carrello prima di ogni uso. Non utilizzare il carrello se è danneggiato.
- Spostare il carrello in un altro posto solo spingendolo. Non tirare il carrello per evitare lesioni
- Durante l'installazione controllare sempre che il basamento macchine universale sia stabile.
- Non salire o posizionarsi sul carrello.
- Chiudere e bloccare tutti i cassetti prima di spingere il carrello. Altrimenti, i cassetti potrebbero aprirsi durante lo spostamento e rendere instabile il carrello.
- Non sovraccaricare i cassetti del carrello.
- Tenere il carrello fuori dalla portata dei bambini. Non lasciare bambini incustoditi nelle vicinanze del carrello.
- Tenere lontano i bambini durante il montaggio del carrello. Questo prodotto include viti e altri piccoli pezzi. Potrebbero causare soffocamento se ingeriti o inalati.
- Il carrello, quando è pieno, è molto pesante. In caso di apertura impropria, sussiste il pericolo di ribaltamento. Non aprire mai più di un cassetto alla volta.
- Non montare il carrello su un oggetto mobile per evitare che si ribalti.
- Avvertenza: Posizionare e spostare solo su un suolo fisso e piano. Il carrello può diventare instabile e ribaltarsi se viene collocato o spinto su un suolo inclinato.
- Bloccare sempre le ruote girevoli dopo che il carrello è stato spinto nel luogo desiderato per evitare che si sposti.
- Non apportare modifiche al carrello. Non saldare, ad esempio, sbarre esterne e non applicare dispositivi elettrici al carrello.
- Non fissare o montare il carrello su un veicolo. Non trainare il carrello con un veicolo.
- Utilizzare esclusivamente pezzi di ricambio e accessori originali.

Conservare con cura le presenti indicazioni di sicurezza.

Rispettare tutte le indicazioni di sicurezza. In caso contrario sussiste il rischio di mettere in pericolo se stessi e gli altri.

6. Caratteristiche tecniche

Totale	780 x 460 x 970 mm
Portata cassetto piccolo	533 x 58 x 391 mm 15 kg
Portata cassetto medio	533 x 128 x 391 mm 20 kg
Portata cassetto grande	533 x 195 x 391 mm 20 kg
Peso	55 kg
Portata max.	450 kg

7. Prima della messa in funzione

Controllare il dispositivo per rilevare l'eventuale presenza di danni da trasporto. Segnalare immediatamente eventuali danni al corriere che ha consegnato il dispositivo.

- Aprite l'imballaggio e togliete con cautela l'apparecchio dalla confezione.
- Togliete il materiale d'imballaggio e anche i fermi di trasporto / imballo (se presenti).
- Controllate che siano presenti tutti gli elementi forniti.
- Verificate che l'apparecchio e gli accessory non presentino danni dovuti al trasporto.
- Se possibile, conservate l'imballaggio fino alla scadenza della garanzia.

ATTENZIONE

L'apparecchio e il materiale d'imballaggio non sono giocattoli! I bambini non devono giocare con sacchetti di plastica, film e piccoli pezzi! Sussiste pericolo di ingerimento e soffocamento!

8. Montaggio ed azionamento

Il carrello portaoggetti da officina è per lo più montato; occorre soltanto montare le ruote nel modo seguente:

Montaggio ruote (Fig.1-3)

- Come prima cosa, rimuovere l'utensile fornito in dotazione dal carrello.
- Montare il carrello su una superficie sufficientemente ampia e antigraffio. All'occorrenza, imbottire il carrello con del materiale di imballaggio per evitare di graffiare la superficie verniciata.
- Girare il carrello portaoggetti da officina e montare le ruote nel modo seguente.
- Posizionare le ruote fisse (5) all'estremità posteriore e le ruote girevoli (3,4) all'estremità anteriore (impugnatura lato(1)) del carrello. Fare combaciare i fori sulle ruote con i fori sul carrello.
- Fissare le ruote con l'aiuto di una brugola sul lato inferiore del carrello. Utilizzare a tal proposito le viti fornite in dotazione.

9. Pulizia e stoccaggio

1. Pulizia

Pericolo di danni!

Se non si pulisce correttamente il carrello, è possibile che si danneggi.

- Non usare detergenti aggressivi o abrasivi e non usare detergenti a base di solventi, acidi o cloro.
- Non utilizzare spazzole con setole di metallo o nylon, utensili per la pulizia affilati o metallici come coltelli, spatole dure o simili.
- Per pulire il carrello, utilizzare un detergente delicato e un panno morbido e pulito. Fare asciugare il carrello completamente dopo la pulizia.
- Rimuovere lubrificanti e oli con un detergente non infiammabile.

2. Conservazione

⚠ Attenzione!

Se si conserva il carrello a contatto con l'umidità, può formarsi la ruggine. Ciò può compromettere la funzionalità o la capacità di carico del carrello in modo permanente e irreparabile.

- Proteggere il carrello dall'umidità, dalla luce diretta del sole e dalla ruggine.
- Conservare il carrello in un luogo asciutto.
- Tenere il carrello fuori dalla portata dei bambini

10. Smaltimento e riciclaggio

L'apparecchio si trova in una confezione per evitare i danni dovuti al trasporto. Questo imballaggio rappresenta una materia prima e può perciò essere utilizzato di nuovo o riciclato. L'apparecchio e i suoi accessori sono fatti di materiali diversi, per es. metallo e plastica.

Consegnate i pezzi difettosi allo smaltimento di rifiuti speciali. Per informazioni rivolgetevi ad un negozio specializzato o all'amministrazione comunale!

Table des matières:**Page:**

1.	Introduction	27
2.	Description de l'appareil	27
3.	Ensemble de livraison	27
4.	Utilisation conforme	27
5.	Consignes de sécurité	28
6.	Caractéristiques techniques	28
7.	Avant la mise en service	28
8.	Assemblage et utilisation	29
9.	Nettoyage et entreposage	29
10.	Mise au rebut et recyclage	29

1. Introduction

Fabricant:

scheppach
 Fabrikation von Holzbearbeitungsmaschinen GmbH
 Günzburger Straße 69
 D-89335 Ichenhausen

Cher client,

Nous espérons que votre nouvelle machine vous apportera de la satisfaction et de bons résultats.

Remarque :

Selon la loi en vigueur sur la responsabilité du fait des produits, le fabricant n'est pas tenu pour responsable de tous les dommages subis par cet appareil et pour tous les dommages résultant de son utilisation, dans les cas suivants :

- Mauvaise manipulation,
- Non-respect des instructions d'utilisation,
- Travaux de réparation effectués par des tiers, par des spécialistes non agréés,
- Remplacement et montage de pièces de rechange qui ne sont pas d'origine.
- Utilisation non conforme.

Nous vous recommandons:

De lire intégralement le manuel d'utilisation, avant d'effectuer le montage et la mise en service. Le présent manuel d'utilisation vous facilitera la prise en main et la connaissance de la machine, tout en vous permettant d'en utiliser pleinement le potentiel dans le cadre d'une utilisation conforme.

Les instructions importantes qu'il contient vous apprendront comment travailler avec la machine de manière sûre, rationnelle et économique ; comment éviter les dangers, réduire les coûts de réparation et réduire les périodes d'indisponibilité ; comment enfin augmenter la fiabilité et la durée de vie de la machine. En plus des consignes de sécurité continues dans ce manuel d'utilisation, vous devez respecter scrupuleusement les réglementations et les lois applicables lors de l'utilisation de la machine dans votre pays.

Conservez le manuel d'utilisation dans une pochette plastique pour le protéger de la saleté et de l'humidité, auprès de la machine. Avant de commencer à travailler avec la machine, chaque utilisateur doit lire le manuel d'utilisation puis le suivre attentivement. Seules les personnes formées à l'utilisation de la machine et conscientes des risques associés sont autorisées à travailler avec la machine. L'âge minimum requis doit être respecté.

En plus des indications d'utilisation contenues dans cette notice et des réglementations particulières de votre pays, il convient d'appliquer les règles techniques connues et reconnues s'appliquant en général.

2. Description de l'appareil

1. Poignée
2. Clé
3. Roulette
4. Roulette avec frein
5. Roulette fixe

3. Ensemble de livraison

- Chariot d'atelier
- Roulette
- Roulette avec frein
- Roulette fixe
- Vis de fixation
- Clé
- Mode d'emploi

4. Utilisation conforme

Le chariot est conçu exclusivement pour le stockage des outils d'une charge maximale de 450 kg. Il est uniquement adapté pour un usage privé en intérieur, et pas pour une utilisation commerciale.

Utilisez le chariot uniquement selon la description dans ce mode d'emploi. Toute autre utilisation est considérée comme non conforme et peut entraîner des dégâts matériels ou des blessures. Le chariot n'est pas un jouet.

Le fabricant ou le revendeur décline toute responsabilité quant aux dommages dus à une utilisation non conforme ou à une fausse manipulation.

Remarque : conformément aux dispositions, nos appareils n'ont pas été conçus pour une utilisation commerciale, artisanale ou industrielle. Nous déclinons toute responsabilité si l'appareil est utilisé dans des exploitations commerciales, artisanales ou industrielles, ou dans le cadre d'activités comparables.

5. Consignes de sécurité

Risque de blessure !

L'utilisation non conforme du chariot augmente le risque de blessures.

- Contrôlez le chariot avant chaque utilisation. N'utilisez pas le chariot s'il est endommagé.
- Utilisez le chariot uniquement en le poussant vers un autre endroit. Ne tirez pas le chariot afin d'éviter les blessures.
- Lors de l'installation, veillez à une position sûre du châssis de base universel.
- Ne montez pas ou ne vous asseyez pas sur le chariot.
- Fermez et verrouillez tous les tiroirs avant de pousser le chariot. Les tiroirs peuvent sinon s'ouvrir pendant le déplacement, ce qui rend le chariot instable.
- Ne surchargez pas les tiroirs du chariot.
- Tenez le chariot éloigné des enfants. Ne laissez pas les enfants sans surveillance à proximité du chariot.
- Pendant le montage du chariot, éloignez les enfants. Les vis et les autres petites pièces font partie de ce produit. Elles peuvent entraîner une asphyxie si elles sont ingérées ou inhalées.
- Lorsqu'il est entièrement chargé, le chariot est très lourd. Il existe un risque de renversement lors de l'ouverture incorrecte. N'ouvrez jamais plusieurs tiroirs en même temps.
- Ne montez pas le chariot sur un élément mobile pour éviter tout renversement.
- Consigne d'avertissement : Effectuer l'installation et le déplacement uniquement sur un sol solide et plan. Le chariot peut devenir instable et se renverser s'il est placé ou poussé sur un sol incliné.
- Bloquez toujours les roulettes pivotantes après que le chariot a été poussé vers l'endroit souhaité afin d'éviter une dérive du chariot.
- N'apportez aucune modification au chariot. Par exemple, ne soudez pas de barre externe et ne placez aucun appareil électrique sur le chariot.
- Ne fixez pas ou ne montez pas le chariot sur un véhicule. Ne tirez pas le chariot avec un véhicule.
- Utilisez uniquement des pièces de rechange et accessoires d'origine.

Conservez toutes les consignes de sécurité en bon état.

Respectez toutes les consignes de sécurité. Si vous n'observez pas les consignes de sécurité, vous vous mettez en danger, vous et les autres.

6. Caractéristiques techniques

Totales	780 x 460 x 970 mm
Capacité de charge du petit tiroir	533 x 58 x 391 mm 15 kg
Capacité de charge du moyen tiroir	533 x 128 x 391 mm 20 kg
Capacité de charge du grand tiroir	533 x 195 x 391 mm 20 kg
Poids	55 kg
Capacité de charge max.	450 kg

7. Avant la mise en service

Vérifiez que le dispositif ne présente aucun dégât dû au transport. Signaler immédiatement les éventuels dégâts au transporteur qui a livré le dispositif.

- Ouvrez l'emballage et sortez-en délicatement l'appareil.
- Retirez les matériaux d'emballage, ainsi que les protections mise en place pour le transport (s'il y a lieu).
- Vérifiez que les fournitures sont complètes.
- Vérifiez que l'appareil et les accessoires n'ont pas été endommagés lors du transport.
- Conservez si possible l'emballage jusqu'à la fin de la période de garantie.

ATTENTION

L'appareil et les matériaux d'emballage ne sont pas des jouets ! Les enfants ne doivent en aucun cas jouer avec les sacs en plastique, films d'emballage et pièces de petite taille ! Il existe un risque d'ingestion et d'asphyxie !

8. Assemblage et utilisation

Le chariot d'atelier est monté en grande partie. Vous devez uniquement monter les roulettes de la manière suivante :

Montage des roulettes (fig. 1-3)

- Retirez d'abord l'outil fourni du chariot.
- Montez le chariot sur une surface résistante aux rayures et de taille suffisante. Rembourrez le chariot avec le matériel d'emballage au besoin afin d'éviter les rayures sur la surface peinte.
- Retournez le chariot d'atelier et montez les roulettes de la manière suivante.
- Placez les roulettes fixes (5) sur l'extrémité arrière et les roulettes pivotantes (3,4) sur l'extrémité avant (côté poignée (1)) du chariot. Alignez les trous sur les roulettes avec celles sur le chariot.
- Fixez les roulettes à l'aide d'une clé Allen sur la partie inférieure du chariot. Utiliser pour cela les vis fournies.

9. Nettoyage et entreposage

1. Nettoyage

Risque d'endommagement !

Si vous ne nettoyez pas le chariot correctement, vous risquez de l'endommager.

- N'utilisez pas de détergent agressif ou abrasif ni de détergent à base de solvant, d'acide ou de chlore.
- N'utilisez pas de brosses à poils en métal ou en nylon ou d'outils de nettoyage métalliques, comme les couteaux, des grattoirs durs ou des objets similaires.
- Pour nettoyer le chariot, utilisez un détergent doux et un chiffon propre doux. Laissez sécher le chariot en entier après le nettoyage.
- Éliminez le lubrifiant et l'huile avec un détergent non inflammable.

2. Stockage

⚠ Attention !

Si vous conservez le chariot mouillé, de la rouille risque de se former. La fonctionnalité ou la capacité de charge du chariot peut alors être perturbée de manière durable et irréversible.

- Protégez le chariot de l'humidité, des rayons directs du soleil et du gel.
- Conservez le chariot dans un lieu sec.
- Tenez le chariot éloigné des enfants.

10. Mise au rebut et recyclage

L'appareil se trouve dans un emballage permettant d'éviter les dommages dus au transport. Cet emballage est une matière première et peut donc être réutilisé ultérieurement ou être réintroduit dans le circuit des matières premières. L'appareil et ses accessoires sont en matériaux divers, comme par ex. des métaux et matières plastiques. Éliminez les composants défectueux par le circuit d'élimination des déchets spéciaux. Renseignez-vous dans un commerce spécialisé ou auprès de l'administration de votre commune !

Kazalo:

1. Uvod
2. Opis naprave
3. Obseg dostave
4. Predpisana namenska uporaba
5. Varnostni napotki
6. Tehnični podatki
7. Pred prvim zagonom
8. Zgradba in upravljanje
9. Čiščenje in skladiščenje
10. Odstranjevanje in ponovna uporaba

Stran:

- 31
- 31
- 31
- 31
- 32
- 32
- 32
- 33
- 33
- 33

1. Uvod

Proizvajalec:

scheppach
 Fabrikation von Holzbearbeitungsmaschinen GmbH
 Günzburger Straße 69
 D-89335 Ichenhausen

Spoštovana stranka,

želimo vam veliko veselja in uspeha pri delu z vašim novim strojem.

Nasvet:

V skladu z veljavnim zakonom o varnosti izdelkov proizvajalec te naprave ni odgovoren za poškodbe nastale na napravi ali z uporabo te naprave zaradi:

- neprimerne uporabe,
- neupoštevanja navodil za uporabo,
- popravila s strani nepooblaščenih neusposobljenih oseb,
- vgradnje in zamenjave neoriginalnih rezervnih delov,
- neprimerne uporabe.

Priporo Čila:

Pred sestavo in uporabo stroja preberite celotna navodila za uporabo.

Navodila so namenjena vašemu lažjemu spoznavanju s strojem, njegovo pravilno rabo ter načini uporabe. Priročnik za uporabo vsebuje pomembna navodila o tem kako varno, ustrezno in ekonomično delati z vašim strojem, kako se izogniti nevarnosti, prihraniti stroške in skrajšati čas popravila ter izboljšati zanesljivost in podaljšati življenjsko dobo vašega stroja.

Poleg navodil za varno delovanje naštetih v tem priročniku, morate vedno upoštevati vse predpise za varno delo, ki veljajo v vaših državi.

Navodila za uporabo hranite v bližini stroja. Hranite jih v prozorni plastični mapi in jih s tem zaščitite pred vlago in umazanijo. Z navodili mora biti seznanjen vsak posameznik pred pričetkom dela s strojem. Stroj lahko uporabljajo le osebe, ki so bile usposobljene za njegovo uporabo in so seznanjene z nevarnostmi povezanimi z uporabo stroja. Upoštevati je potrebno minimalno starostno mejo za delo s strojem.

Poleg tukaj navedenih varnostnih navodil in posebnih predpisov, ki veljajo v vaši državi, je potrebno pri delu s strojem upoštevati še splošno uveljavljena tehnična pravila za rokovanje z napravami za obdelovanje lesa.

Ne prevzemamo nikakršne odgovornosti za nezgode in poškodbe, nastale zaradi neupoštevanja teh navodil in varnostnih napotkov.

2. Opis naprave

1. Ročaj
2. Ključ
3. Vrtljivo kolo
4. Vrtljivo kolo z zavoro
5. Fiksno kolo

3. Obseg dostave

- Delavniški voziček za orodje
- Vrtljivo kolo
- Vrtljivo kolo z zavoro
- Fiksno kolo
- Pritrdilni vijaki
- Ključ
- Navodila za uporabo

4. Predpisana namenska uporaba

Voziček je oblikovan izključno za shranjevanje orodja z največjo težo 450 kg. Primeren je izključno za zasebno uporabo v notranjih prostorih in ne za gospodarske uporabe.

Voziček uporabljajte samo, kot je navedeno v teh navodilih za uporabo. Vsaka druga uporaba velja za ne-namensko in lahko povzroči materialno škodo ali celo osebne poškodbe. Voziček ni igrača. Proizvajalec ali trgovec ne jamčita za poškodbe, ki nastanejo zaradi neprimerne ali napačne uporabe.

Prosimo, da upoštevate, da naše naprave niso bile konstruirane za namene uporabe v obrtništvu ali industriji. Ne prevzemamo nobene odgovornosti, če je bila naprava uporabljena v obrtništvu ali industriji ter v podobnih dejavnostih.

5. Varnostni napotki

Nevarnost telesnih poškodb!

Pri nepravilni uporabi vozička obstaja povečano tveganje poškodb.

- Voziček preverite pred vsako uporabo. Vozička ne uporabljajte, če je poškodovan.
- Voziček premaknite na drugo mesto samo s potiskanjem. Vozička ne vlecite, da preprečite poškodbe.
- Pri postavljanju vedno pazite, da bo univerzalno podnožje stroja stalo varno.
- Ne plezajte na voziček oziroma ne stojte na njem.
- Pred premikanjem vozička zaprite in zaklenite vse predale. Predali se lahko pri potiskanju drugače odprejo, voziček pa postane nestabilen.
- Predalov vozička ne smete preobremeniti.
- Otrokom ne pustite v bližino vozička. Otroci ne smejo biti brez nadzora v bližini vozička.
- Med montažo vozička otrokom ne pustite v bližino. Ta izdelek vključuje vijake in majhne dele. Če se te dele pogoltne ali vdahne, lahko povzročijo zadušitev.
- Popolnoma obtežen voziček je zelo težek. Če se voziček odpre nepravilno, obstaja nevarnost prevrnitve. Ne odprite več predalov hkrati.
- Vozička ne namestite na premični podlagi, da preprečite prevrnitev.
- Opozorilni napotek: Voziček postavite in premikajte samo na trdni, ravni podlagi. Če voziček postavite na nagnjeno podlago, lahko postane nestabilen in se prevrne.
- Ko voziček potisnete na zeleno mesto, vedno blokirajte vrtljiva kolesca, da preprečite njegovo premikanje.
- Vozička ne smete spreminjati na noben način. Tako na primer ne smete privariti nobenih zunanjih drog in na voziček ne smete namestiti nobenih električnih naprav.
- Vozička ne pritrdite oziroma montirajte na vozilo. Vozička ne vlecite z vozilom.
- Uporabljajte samo originalne nadomestne dele in dodatke.

Te varnostne napotke skrbno shranite.

Upoštevajte vse varnostne napotke. Neupoštevanje varnostnih napotkov ogroža vas in druge.

6. Tehnični podatki

Skupno	780 x 460 x 970 mm
Nosilnost majhnih predalov	533 x 58 x 391 mm 15 kg
Nosilnost srednjih predalov	533 x 128 x 391 mm 20 kg
Nosilnost velikih predalov	533 x 195 x 391 mm 20 kg
Teža	55 kg
Maks. nosilnost	450 kg

7. Pred prvim zagonom

Preverite, ali je naprava pri transportu utrpela poškodbe. Morebitne poškodbe takoj sporočite transportnemu podjetju, ki je dostavilo napravo.

- Odprite embalažo in napravo previdno vzemite ven.
- Odstranite ovojnino ter ovojna in transportna varovala (če obstajajo).
- Preverite, ali je obseg dobave celovit.
- Preverite, če so se naprava in deli pribora poškodovali med transportom.
- Po možnosti embalažo shranite do preteka garancijskega časa.

POZOR

Naprava in ovojnina niso otroške igrače! Otroci se ne smejo igrati s plastičnimi vrečkami, folijami in majhnimi delci! Obstaja nevarnost da delce pogoltnejo in se zadušijo!

8. Zgradba in upravljanje

Delavniški voziček za orodje je v večjem delu montiran, vam preostane samo še montaža kolesc, kot je opisano v nadaljevanju:

Montaža kolesc (sl. 1-3)

- Iz vozička najprej odstranite dostavljeno orodje.
- Voziček montirajte na dovolj veliki in podlagi, ki je odporna na praske. Voziček po potrebi obložite z embalažnim materialom, da preprečite praske na lakirani površini.
- Delavniški voziček za orodje obrnite na glavo in montirajte kolesca, kot je opisano v nadaljevanju.
- Fiksna kolesca (5) namestite na zadnji del, vrtljiva kolesca (3, 4) pa na sprednji del (stran z ročajem (1)) vozička. Luknje na kolescih poravnajte z luknjami na vozičku.
- Kolesca pritrdite na spodnjo stran vozička z imbus ključem. V ta namen uporabljajte dostavljene vijake.

9. Čiščenje in skladiščenje

1. Čiščenje

Nevarnost materialnih poškodb!!

Če vozička ne čistite na pravilen način, ga lahko poškodujete.

- Ne uporabljajte agresivnih, penečih čistilnih sredstev in čistilnih sredstev na osnovi topil, kislin ali klora.
- Ne uporabljajte krtač s kovinskimi ali najlonskimi ščetinami, ne uporabljajte ostrih ali kovinskih čistilnih orodij, kot so noži, trde lopatice ali podobno.
- Za čiščenje vozička uporabljajte blago čistilno sredstvo in mehko, čisto krpo. Po čiščenju voziček pustite, da se popolnoma posuši.
- Maziv in olj odstranjujte z vnetljivim čistilnim sredstvom.

2. Skladiščenje

⚠ Pozor!

Če pustite voziček vlažen, se lahko pojavi rja. To lahko trajno in nepopravljivo poslabša funkcionalnost in nosilnost vozička.

- Voziček zaščitite pred vlago, neposredno sončno svetlobo in zmrzaljo.
- Voziček shranjujte na suhem mestu.
- Otrokom ne pustite v bližino vozička.

10. Odstranjevanje in ponovna uporaba

Naprava se nahaja v embalaži, da ne bi prišlo do poškodb med transportom. Ta embalaža je surovina in s tem ponovno uporabna ali pa jo je možno reciklirati. Naprava in njen pribor sta izdelana iz različnih materialov kot npr. kovine in plastika. Pokvarjene sestavne dele odstranite med posebne odpadke. V ta namen povprašajte v tehnični trgovini ali na občinski upravi!

Table of contents:**Page:**

1.	Introduction	35
2.	Layout	35
3.	Scope of delivery	35
4.	Intended use	35
5.	Safety information	36
6.	Technical data	36
7.	Before starting the equipment	36
8.	Attachment and operation	37
9.	Cleaning and storage	37
10.	Disposal and recycling	37

1. Introduction

Manufacturer:

scheppach
 Fabrikation von Holzbearbeitungsmaschinen GmbH
 Günzburger Straße 69
 D-89335 Ichenhausen

Dear customer,

We hope your new tool brings you much enjoyment and success.

Note:

According to the applicable product liability laws, the manufacturer of the device does not assume liability for damages to the product or damages caused by the product that occurs due to:

- Improper handling,
- Non-compliance of the operating instructions,
- Repairs by third parties, not by authorized service technicians,
- Installation and replacement of non-original spare parts,
- Application other than specified.

We recommend:

Read through the complete text in the operating instructions before installing and commissioning the device. The operating instructions are intended to help the user to become familiar with the machine and take advantage of its application possibilities in accordance with the recommendations. The operating instructions contain important information on how to operate the machine safely, professionally and economically, how to avoid danger, costly repairs, reduce downtimes and how to increase reliability and service life of the machine.

In addition to the safety regulations in the operating instructions, you have to meet the applicable regulations that apply for the operation of the machine in your country. Keep the operating instructions package with the machine at all times and store it in a plastic cover to protect it from dirt and moisture. Read the instruction manual each time before operating the machine and carefully follow its information. The machine can only be operated by persons who were instructed concerning the operation of the machine and who are informed about the associated dangers. The minimum age requirement must be complied with.

In addition to the safety notices contained in this operating manual and the particular instructions for your country, the generally recognised technical regulations for the operation of identical devices must be complied with.

We accept no liability for damage or accidents which arise due to non-observance of these instructions and the safety information.

2. Layout

1. Handle
2. Key
3. Castor
4. Castor with brake
5. Fixed wheel

3. Scope of delivery

- Workshop trolley
- Castor
- Castor with brake
- Fixed wheels
- Fastening screws
- Key
- Operating Manual

4. Intended use

The trolley is designed solely for the storing of tools with a maximum load of 450 kg. It is solely intended for private use indoors and is not suitable for commercial applications.

Only use the trolley as described in this operating manual. Any other use is considered unintended use and can lead to damage or even injury. The trolley is not a toy.

The manufacturer or dealer assumes no liability for damage caused by unintended or improper use.

Please note that our equipment has not been designed for use in commercial, trade or industrial applications. Our warranty will be voided if the equipment is used in commercial, trade or industrial businesses or for equivalent purposes.

5. Safety information

Risk of injury!

Improper use of the trolley increases the risk of injury.

- Always check the trolley before use. Do not use the trolley if it is damaged.
- Only move the trolley by pushing it to another location. To avoid injury, do not pull the trolley
- Always ensure the universal machine stand is secure when setting it up.
- Do not climb or stand on the trolley.
- Close and lock all of the drawers before pushing the trolley. Otherwise, the drawers could open while pushing so that the trolley becomes unstable.
- Do not overload the drawers of the trolley.
- Keep the trolley away from children. Do not leave the trolley unattended in the vicinity of children.
- Keep children away whilst assembling the trolley. This product includes screws and other small parts. These could cause asphyxiation if they are swallowed or inhaled.
- The trolley is very heavy when fully loaded. There is a risk of tipping in the event of improper opening. Do not open multiple drawers at the same time.
- Do not assemble the trolley on a moveable object to avoid tipping.
- Warning: Only position and operate on a solid, level surface. The trolley can become unstable and tip over if it is kept or pushed on a sloping surface.
- Always block the rotatable castors after the trolley has been pushed to the desired location to prevent the trolley from rolling away.
- Do not make any changes to the trolley. For example, do not weld any external bars and do not attach any electrical devices to the trolley.
- Do not attach or mount the trolley to a vehicle. Do not pull the trolley with a vehicle.
- Only use original spare parts and accessories.

Store these safety instructions safely.

Observe all safety instructions. If you disregard the safety instructions, you endanger yourself and others.

6. Technical data

Total	780 x 460 x 970 mm
Small drawers Payload	533 x 58 x 391 mm 15 kg
Medium drawers Payload	533 x 128 x 391 mm 20 kg
Large drawers Payload	533 x 195 x 391 mm 20 kg
Weight	55 kg
Max. payload	450 kg

7. Before starting the equipment

Check the device for transport damage. Immediately report any damage to the transport company that delivered the device.

- Open the packaging and remove the device carefully.
- Remove the packaging material as well as the packaging and transport bracing (if available).
- Check that the delivery is complete.
- Check the device and accessory parts for transport damage.
- If possible, store the packaging until the warranty period has expired.

ATTENTION

The device and packaging materials are not toys! Children must not be allowed to play with plastic bags, film and small parts! There is a risk of swallowing and suffocation!

8. Attachment and operation

The workshop trolley is largely assembled and you need only fit the wheels as follows:

Mounting the wheels (fig. 1-3)

- First, remove the tools provided from the trolley.
- Mount the trolley on a sufficiently large and scratch-proof surface. If necessary, pad the trolley with packaging material to prevent scratching of the painted surfaces.
- Turn the workshop trolley over and mount the wheels as follows.
- Position the fixed castors (5) at the rear and the rotatable castors (3,4) at the front (handle side (1)) of the trolley. Line up the holes in the castors with the holes in the trolley.
- Attach the castors to the underside of the trolley using an Allen key. Only use the screws provided for this.

9. Cleaning and storage

1. Cleaning

Risk of damage!

If the trolley is not cleaned properly it may become damaged.

- Do not use an aggressive, abrasive cleaning agent and do not use a solvent, acid or chlorine based cleaning agent.
- Do not use brushes with metallic or nylon bristles and do not use sharp or metallic cleaning utensils such as blades, hard spatulas or similar.
- Use a mild cleaning agent to clean the trolley and a soft, clean towel. Allow the trolley to dry completely after cleaning.
- Remove lubricant and oil with a non-flammable cleaning agent.

2. Storage

⚠ Attention!

Rust could form if the trolley is stored in a damp location. The functionality or carrying capacity of the trolley could therefore be permanently and irreparably impaired.

- Protect the trolley from moisture, direct sunlight and frost.
- Store the trolley in a dry location.
- Keep the trolley away from children

10. Disposal and recycling

The equipment is supplied in packaging to prevent it from being damaged in transit. The raw materials in this packaging can be reused or recycled. The equipment and its accessories are made of various types of material, such as metal and plastic. Defective components must be disposed of as special waste. Ask your dealer or your local council.

Garantiebedingungen

Revisionsdatum 20. August 2018

Sehr geehrte Kundin, sehr geehrter Kunde,

unsere Produkte unterliegen einer strengen Qualitätskontrolle. Sollte ein Gerät dennoch nicht einwandfrei funktionieren, bedauern wir dies sehr und bitten Sie, sich an unseren Servicedienst unter der unten angegebenen Adresse zu wenden. Gerne stehen wir Ihnen auch telefonisch über die Servicenummer zur Verfügung. Die nachfolgenden Hinweise sollen Ihnen für eine problemlose Bearbeitung und Regulierung im Schadensfall dienen.

Für die Geltendmachung von Garantieansprüchen - innerhalb Deutschland - gilt folgendes:

1. Diese Garantiebedingungen regeln unsere zusätzlichen Hersteller-Garantieleistungen für Käufer (private Endverbraucher) von Neugeräten. Die gesetzlichen Gewährleistungsansprüche werden von dieser Garantie nicht berührt. Für diese ist der Händler zuständig, bei dem Sie das Produkt erworben haben.

2. Die Garantieleistung erstreckt sich ausschließlich auf Mängel an einem von Ihnen erworbenen neuen Gerät, die auf einem Material- oder Herstellungsfehler beruhen und ist - nach unserer Wahl - auf die unentgeltliche Reparatur solcher Mängel oder den Austausch des Gerätes beschränkt (ggf. auch Austausch mit einem Nachfolgemodell). Ersetzte Geräte oder Teile gehen in unser Eigentum über. Bitte beachten Sie, dass unsere Geräte bestimmungsgemäß nicht für den gewerblichen, handwerklichen oder beruflichen Einsatz konstruiert wurden. Ein Garantiefall kommt daher nicht zustande, wenn das Gerät innerhalb der Garantiezeit in Gewerbe-, Handwerks- oder Industriebetrieben verwendet wurde oder einer gleichzusetzenden Beanspruchung ausgesetzt war.

3. Von unseren Garantieleistungen ausgenommen sind:

- Schäden am Gerät, die durch Nichtbeachtung der Montageanleitung, nicht fachgerechte Installation, Nichtbeachtung der Bedienungsanleitung (z.B. Anschluss an eine falsche Netzspannung oder Stromart) bzw. der Wartungs- und Sicherheitsbestimmungen oder durch Einsatz des Geräts unter ungeeigneten Umweltbedingungen sowie durch mangelnde Pflege und Wartung entstanden sind.
 - Schäden am Gerät, die durch missbräuchliche oder unsachgemäße Anwendungen (wie z.B. Überlastung des Gerätes oder Verwendung von nicht zugelassenen Werkzeugen bzw. Zubehör), Eindringen von Fremdkörpern in das Gerät (wie z.B. Sand, Steine oder Staub), Transportschäden, Gewaltanwendung oder Fremdeinwirkungen (wie z. B. Schäden durch Herunterfallen) entstanden sind.
 - Schäden am Gerät oder an Teilen des Geräts, die auf einen bestimmungsgemäßen, üblichen (betriebsbedingten) oder sonstigen natürlichen Verschleiß zurückzuführen sind sowie Schäden und/oder Abnutzung von Verschleißteilen.
 - Mängel am Gerät, die durch Verwendung von Zubehör-, Ergänzungs- oder Ersatzteilen verursacht wurden, die keine Originalteile sind oder nicht bestimmungsgemäß verwendet werden.
 - Geräte, an denen Veränderungen oder Modifikationen vorgenommen wurden.
 - Geringfügige Abweichungen von der Soll-Beschaffenheit, die für Wert und Gebrauchstauglichkeit des Geräts unerheblich sind.
 - Geräte an denen eigenmächtig Reparaturen oder Reparaturen, insbesondere durch einen nicht autorisierten Dritten, vorgenommen wurden.
 - Wenn die Kennzeichnung am Gerät bzw. die Identifikationsinformationen des Produktes (Maschinenaufkleber) fehlen oder unlesbar sind.
 - Geräte die eine starke Verschmutzung aufweisen und daher vom Servicepersonal abgelehnt werden.
- Schadensersatzansprüche sowie Folgeschäden sind von dieser Garantieleistung generell ausgeschlossen.

4. Die Garantiezeit beträgt regulär **24 Monate*** (12 Monate bei Batterien / Akkus) und beginnt mit dem Kaufdatum des Gerätes. Maßgeblich ist das Datum auf dem Original-Kaufbeleg. Garantieansprüche müssen jeweils nach Kenntniserlangung unverzüglich erhoben werden. Die Geltendmachung von Garantieansprüchen nach Ablauf der Garantiezeit ist ausgeschlossen. Die Reparatur oder der Austausch des Gerätes führt weder zu einer Verlängerung der Garantiezeit noch wird eine neue Garantiezeit durch diese Leistung für das Gerät oder für etwaige eingebaute Ersatzteile in Gang gesetzt. Dies gilt auch bei Einsatz eines Vor-Ort-Services. Das betroffene Gerät ist in gesäubertem Zustand zusammen mit einer Kopie des Kaufbelegs, - hierin enthalten die Angaben zum Kaufdatum und der Produktbezeichnung - der Kundendienststelle vorzulegen bzw. einzusenden. Wird ein Gerät unvollständig, ohne den kompletten Lieferumfang eingeschickt, wird das fehlende Zubehör wertmäßig in Anrechnung / Abzug gebracht, falls das Gerät ausgetauscht wird oder eine Rückerstattung erfolgt. Teilweise oder komplett zerlegte Geräte können nicht als Garantiefall akzeptiert werden. Bei nicht berechtigter Reklamation bzw. außerhalb der Garantiezeit trägt der Käufer generell die Transportkosten und das Transportrisiko. **Einen Garantiefall melden Sie bitte vorab bei der Servicestelle (s.u.) an.** In der Regel wird vereinbart, dass das defekte Gerät mit einer kurzen Beschreibung der Störung per Abhol-Service (nur in Deutschland) oder - im Reparaturfall außerhalb des Garantiezeitraums - ausreichend frankiert, unter Beachtung der entsprechenden Verpackungs- und Versandrichtlinien, an die unten angegebene Serviceadresse eingeschickt wird. **Beachten Sie bitte, dass Ihr Gerät (modellabhängig) bei Rücklieferung, aus Sicherheitsgründen - frei von allen Betriebsstoffen ist.** Das an unser Service-Center eingeschickte Produkt, muss so verpackt sein, dass Beschädigungen am Reklamationsgerät auf dem Transportweg vermieden werden. Nach erfolgter Reparatur / Austausch senden wir das Gerät frei an Sie zurück. Können Produkte nicht repariert oder ausgetauscht werden, kann nach unserem eigenen freien Ermessen ein Geldbetrag bis zur Höhe des Kaufpreises des mangelhaften Produkts erstattet werden, wobei ein Abzug aufgrund von Abnutzung und Verschleiß berücksichtigt wird. Diese Garantieleistungen gelten nur zugunsten des privaten Erstkäufers und sind nicht abtret- oder übertragbar.

5. Für die Geltendmachung Ihres Garantieanspruches kontaktieren Sie bitte unser Service-Center (via Post, eMail oder telefonisch).

Bitte verwenden Sie vorzugsweise unser Formular auf unserer Homepage: <https://www.scheppach.com/Reparaturservice.aspx>.

Bitte senden Sie uns keine Geräte ohne vorherige Kontaktaufnahme und Anmeldung bei unserem Service-Center.

Für die Inanspruchnahme dieser Garantiezusagen ist der Erstkontakt mit unserem Service-Center zwingende Voraussetzung.

6. Bearbeitungszeit - Im Regelfall erledigen wir Reklamationssendungen innerhalb 14 Tagen nach Eingang in unserem Service-Center. Sollte in Ausnahmefällen die genannte Bearbeitungszeit überschritten werden, so informieren wir Sie rechtzeitig.

7. Verschleißteile - Verschleißteile sind: a) mitgelieferte, an- und/oder eingebaute Batterien / Akkus sowie b) alle modellabhängigen Verschleißteile (siehe Bedienungsanleitung). Von der Garantieleistung ausgeschlossen sind tief entladene bzw. an Gehäuse und oder Batteriepolen beschädigte Batterien / Akkus.

8. Kostenvorschlag - Von der Garantieleistung nicht oder nicht mehr erfasste Geräte reparieren wir gegen Berechnung. Auf Nachfrage bei unserem Service-Center können Sie die defekten Geräte für einen Kostenvorschlag einsenden und ggf. dem Service-Center schriftlich (per Post, eMail) die Reparaturfreigabe erteilen. Ohne Reparaturfreigabe erfolgt keine weitere Bearbeitung.

9. Andere Ansprüche, als die oben genannten, können nicht geltend gemacht werden.

Die **Garantiebedingungen** gelten nur in der jeweils aktuellen Fassung zum Zeitpunkt der Reklamation und können ggf. unserer Homepage (www.scheppach.com) entnommen werden.

Bei Übersetzungen ist stets die deutsche Fassung maßgeblich.

scheppach Fabrikation von Holzbearbeitungsmaschinen GmbH · Günstzburger Str. 69 · 89335 Ichenhausen (Deutschland) · www.scheppach.com

Telefon: +49 [0] 8223 4002 99 oder +800 4002 4002 (Service-Hotline/Freecall Rufnummer dt. Festnetz**) · Telefax +49 [0] 8223 4002 20 · E-Mail: service@scheppach.com · Internet: <http://www.scheppach.com>

* Produktabhängig auch über 24 Monate; länderbezogen können erweiterte Garantieleistungen gelten

** Verbindungskosten: kostenlos aus dem deutschen Festnetz

Änderungen dieser Garantiebedingungen ohne Voranmeldung behalten wir uns jederzeit vor.

Garantie DE

Offensichtliche Mängel sind innerhalb von 8 Tagen nach Erhalt der Ware anzuzeigen, andernfalls verliert der Käufer sämtliche Ansprüche wegen solcher Mängel. Wir leisten Garantie für unsere Maschinen bei richtiger Behandlung auf die Dauer der gesetzlichen Gewährleistungsfrist ab Übergabe in der Weise, dass wir jedes Maschinenteil, das innerhalb dieser Zeit nachweisbar in Folge Material- oder Fertigungsfehler unbrauchbar werden sollte, kostenlos ersetzen. Für Teile,

die wir nicht selbst herstellen, leisten wir nur insoweit Gewähr, als uns Gewährleistungsansprüche gegen die Vorlieferanten zustehen. Die Kosten für das Einsetzen der neuen Teile trägt der Käufer. Wandlungs- und Minderungsansprüche und sonstige Schadensersatzansprüche sind ausgeschlossen.

Warranty GB

Apparent defects must be notified within 8 days from the receipt of the goods. Otherwise, the buyer's rights of claim due to such defects are invalidated. We guarantee for our machines in case of proper treatment for the time of the statutory warranty period from delivery in such a way that we replace any machine part free of charge which provably becomes unusable due to faulty material

or defects of fabrication within such period of time. With respect to parts not manufactured by us we only warrant insofar as we are entitled to warranty claims against the upstream suppliers. The costs for the installation of the new parts shall be borne by the buyer. The cancellation of sale or the reduction of purchase price as well as any other claims for damages shall be excluded.

Garantie FR

Les défauts visibles doivent être signalés au plus tard 8 jours après la réception de la marchandise, sans quoi l'acheteur perd tout droit au dédommagement. Nous garantissons nos machines, dans la mesure où elles sont utilisées de façon conforme, pendant la durée légale de garantie à compter de la réception, sachant que nous remplaçons gratuitement toute pièce de la machine devenue inutilisable du fait d'un défaut de matière ou d'usure durant cette période. Toutes les

pièces que nous ne fabriquons pas nous-mêmes ne sont garanties que si nous avons la possibilité d'un recours en garantie auprès des fournisseurs respectifs. Les frais de main d'œuvre occasionnés par le remplacement des pièces sont à la charge de l'acquéreur. Tous droits à réhibition et toutes prétentions à une remise ainsi que tous autres droits à dommages et intérêts sont exclus

Garanzia IT

Vizi evidenti vanno segnalati entro 8 giorni dalla ricezione della merce, altrimenti decadono tutti i diritti dell'acquirente inerenti a vizi del genere. Appurato un impiego corretto da parte dell'acquirente, garantiamo per le nostre macchine per tutto il periodo legale di garanzia a decorrere dalla consegna in maniera tale che sostituiamo gratuitamente qualsiasi componente che entro tale periodo presenti dei vizi di materiale o di fabbricazione tali da renderlo inutilizzabile. Per componenti

non fabbricati da noi garantiamo solo nella misura nella quale noi stessi possiamo rivendicare i diritti a garanzia nei confronti dei nostri fornitori. Le spese per il montaggio dei componenti nuovi sono a carico dell'acquirente. Sono escluse pretese di risoluzione per vizi, di riduzione o ulteriori pretese di risarcimento danni.

Garantie NL

Zichtbare gebreken moeten binnen de 8 dagen na ontvangst van de goederen worden gemeld, zo niet verliest de verkoper elke aanspraak op grond van deze gebreken. Onze machines worden geleverd met een garantie voor de duur van de wettelijke garantietermijn. Deze termijn gaat in vanaf het moment dat de koper de machine ontvangt. De garantie houdt in dat wij elk onderdeel van de machine dat binnen de garantietermijn aantoonbaar onbruikbaar wordt als gevolg van ma-

teriaal- of productiefouten, kosteloos vervangen. De garantie vervalt echter bij verkeerd gebruik of verkeerde behandeling van de machine. Voor onderdelen die wij niet zelf produceren, geven wij enkel de garantie die wij zelf krijgen van de oorspronkelijke leverancier. De kosten voor de montage van nieuwe onderdelen vallen ten laste van de koper. Eisen tot het aanbrengen van veranderingen of het toestaan van een korting en overige schadeloosstellingsclaims zijn uitgesloten.

Garantía ES

Los defectos evidentes deberán ser notificados dentro de 8 días después de haber recibido la mercancía, de lo contrario el comprador pierde todos los derechos sobre tales defectos. Garantizamos nuestras máquinas en caso de manipulación correcta durante el plazo de garantía legal a partir de la entrega. Sustituiremos gratuitamente toda pieza de la máquina que dentro de este plazo se torne inútil a causa de fallas de material o de fabricación. Las piezas que no son fabri-

cadadas por nosotros mismos serán garantizadas hasta el punto que nos corresponda garantía del suministrador anterior. Los costes por la colocación de piezas nuevas recaen sobre el comprador. Están excluidos derechos por modificaciones, amonraciones y otros derechos de indemnización por daños y perjuicios.

Garantia PT

Para este aparelho concedemos garantia de 24 meses. A garantia cobre exclusivamente defeitos de material ou de fabricação. Peças avariadas são substituídas gratuitamente. cabe ao cliente efetuar a substituição. Assumimos a garantia unicamente de peças genuínas. Não há direito à garantia no caso de: peças de desgaste, danos de transporte, danos causados pelo manejo

indevido ou pela desatenção as instruções de serviço, falhas da instalação elétrica por inobservância das normas relativas à electricidade. Além disso, a garantia só poderá ser reivindicada para aparelhos que não tenham sido consertados por terceiros. O cartão de garantia só vale em conexão com a fatura.

Garanti NO

Åpenbare mangler skal meldes innen 8 dager etter at varen er mottatt, ellers taper kunden samtlige krav pga slik mangel. Vi gir garanti for at våre maskiner ved riktig behandling under den rettslige garantiens varighet, fra overlevering, på den måten at vi erstatter kostnadsfritt hver maskindel, som innen denne tiden påviselig er ubrukelig som følge av material- eller produksjons-

feil. For deler som vi ikke produserer selv, yter vi garanti kun i den utstrekning som garantikrav mot underleverandør tilkommer oss. Kjøperen bærer kostnadene ved montering av nye deler. Endrings- og verditapskrav og øvrige skadeerstatningskrav er utelukkede.

Záruka CZ

Viditelné vady jsou poukazatelné během 8 dní od obdržení zboží, jinak ztrácí zákazník všechny nároky týkající se takovýchto vad. Poskytujeme záruku na naše stroje, s kterými je správně zacházeno, na dobu zákonně záruční lhůty začínající od doručení tak, že bezplatně vyměníme každou část stroje, která se během této doby může stát poukazatelně nepoužitelnou následkem

materiálové či výrobní vady. Na díly, které sami neopravujeme, poskytujeme záruku pouze v rozsahu, v němž nám přísluší nárok na záruční plnění vůči subdodavatelé. Náklady na instalaci nového dílu nese zákazník. Nárok na výměnu zboží, na slevu a jiné nároky na odškodnění jsou vyloučené.

Garanti SE

Med denna maskin följer en 24 månaders garanti. Garantien täcker endast material- och konstruktionsfel. Defekta delar ersätts utan omkostningar, men kunden står för installationen. Vår garanti täcker endast original-delar. Anspråk på garanti öreligger inte för: garantin täcker ej, transportska-

dor, skador orsakade av felaktig behandling och då skötselöreskrifter inte beaktats. Vidare kan garantikrav endast ställas för maskiner som inte har reparerats av tredje part.

Záruka SK

Zrejme vady musia byť predstavené v priebehu 8 dní po obdržaní tovaru, ináč zákazník stratí všetky nároky týkajúce sa takejto vady. Ponúkame záruku na naše aparáty, ktoré sú správne používané počas zákonného termínu záruky tak, že bezplatne vymeníme každú časť aparátu, ktorá sa v priebehu tohto času môže stať dokázateľne nefunkčnou dôsledkom materiálnej či výrobnéj

vady. Na časti ktoré sami nevyrobame, poskytujeme záruku iba v rozsahu, v ktorom nám prísluší nárok na záručné plnenie k subdodávateľovi. Za trovy týkajúce sa inštalácie novej súčiastky je zodpovedný zákazník. Nárok na výmenu tovaru, na zľavu a iné nároky na nahradenie škody sú vylúčené.

Garancija SI

Očitne pomanjkljivosti je potrebno naznaniti 8 dni po prejemu blaga, v nasprotnem primeru izgubi kupec vse pravice do garancije zaradi takšnih pomanjkljivosti. Za naše naprave dajemo garancijo ob pravilni uporabi za čas zakonsko določenega roka garancije od prodaje in sicer na takšen način, da vsak del naprave brezplačno nadomestimo, za katerega bi se v tem roku izkazalo, da

je zaradi slabega materiala ali slabe izdelave neuporaben. Za dele, ki jih sami ne izdelujemo, jamčimo samo toliko, kolikor zahteva garancija drugih podjetij. Stroški za vstavljanje novih delov nosi kupec. Zahteve za spreminjanje in zmanjšanje ter ostale zahteve za nadomestilo škode so izključene.

Szavatosság HU

A nyilvánvaló hibákat ki kell jelenteni számított 8 napon belül az áruk, különben a vevő elveszti minden igényt az ilyen hibák. Kínálunk garanciát a gépeinket a megfelelő kezelés időtartamának hallgatólagos garancia a szállítás időpontját oly módon, hogy cserélje ki minden egyes része ezen idő alatt észlelhető a sorban anyag-vagy gyártási legyen hiábavaló, ingyen. Az alkatrészeket,

hogy nem termel magunkat, hogy csak olyan garanciát, hiszen jogosultak jótállási igények beszállítókkal szemben. A költségek beillesztése az új részek a vevőnek. Átalakítása és csökkentése követelések és egyéb kártérítési igények ki vannak zárva.