

Art.Nr.  
5909235900  
AusgabeNr.  
5909235900\_0602  
Rev.Nr.  
26/04/2024

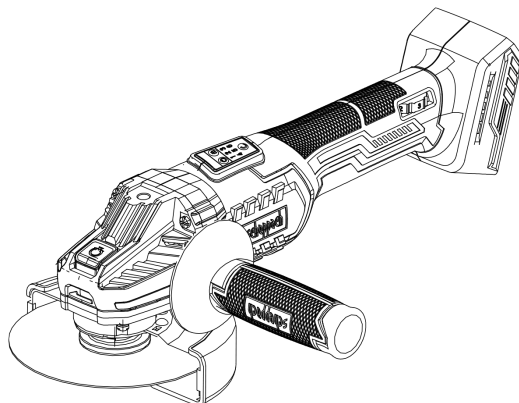

## BC-AG125-X

<b>DE</b> Akku-Winkelschleifer   Originalbetriebsanleitung.....	<b>3</b>
<b>GB</b> Cordless angle grinder   Translation of the original operating instructions.....	<b>16</b>
<b>FR</b> Meuleuse d'angle sans fil   Traduction du mode d'emploi original .....	<b>28</b>
<b>IT</b> Smerigliatrice angolare a batteria   Traduzione delle istruzioni per l'uso originali.....	<b>41</b>
<b>NL</b> Accu haakse slijper   Vertaling van de originele gebruiksaanwijzing .....	<b>54</b>
<b>ES</b> Amoladora angular de batería   Traducción del manual de instrucciones original .....	<b>67</b>
<b>PT</b> Afidadora angular a bateria   Tradução do manual de operação original .....	<b>80</b>
<b>CZ</b> Akumulátorová úhlová bruska   Překlad originálního provozního návodu .....	<b>93</b>
<b>SK</b> Akumulátorová uhlová brúska   Preklad originálneho návodu na obsluhu .....	<b>105</b>
<b>HU</b> Akkumulátoros sarokcsiszoló   Az eredeti üzemeltetési útmutató fordítása .....	<b>117</b>
<b>PL</b> Akumulatorowa szlifierka kątowna   Tłumaczenie oryginalnej instrukcji eksploatacji .....	<b>130</b>
<b>HR</b> Akumulatorska kutna brusilica   Prijevod originalnog priručnika za uporabu .....	<b>143</b>
<b>SI</b> Akumulatorski kotni brusilnik   Prevod originalnih navodil za uporabo .....	<b>155</b>
<b>EE</b> Akunurklivhija   Originaalkasutusjuhendi tõlge .....	<b>167</b>
<b>LT</b> Akumulatorinis kampinis šlifukoklis   Originalios naudojimo instrukcijos vertimas .....	<b>179</b>
<b>LV</b> Akumulatora grozāmā diska slīpmašīna   Oriģinālās lietošanas instrukcijas tulkojums .....	<b>191</b>
<b>SE</b> Batteridrivnen vinkelslip   Översättning av originalbruksanvisningen.....	<b>203</b>
<b>FI</b> Akkukäyttöinen kulmahiomakone   Alkuperäisen käyttöohjeen käännös .....	<b>215</b>
<b>DK</b> Akku-vinkelsliber   Oversættelse af den originale driftsvejledning.....	<b>227</b>
<b>NO</b> Batteridreven vinkelsliper   Oversettelse av den originale bruksanvisningen.....	<b>239</b>
<b>BG</b> Аккумуляторен ъглошлайф   Превод на оригиналното ръководство за експлоатация .....	<b>251</b>

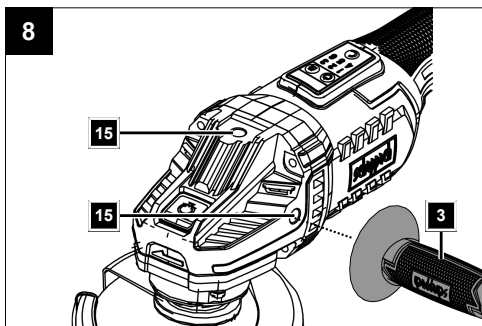
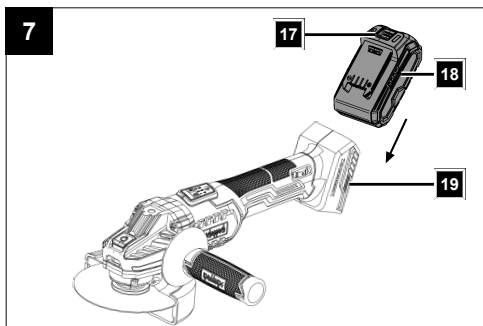
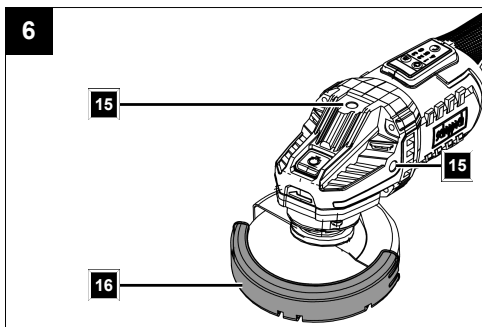
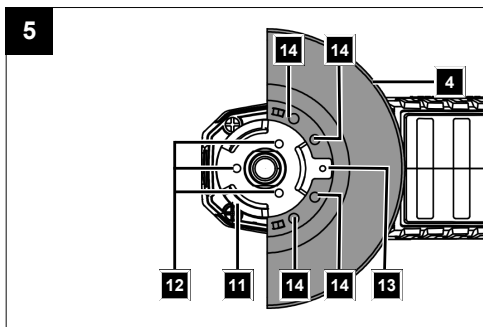
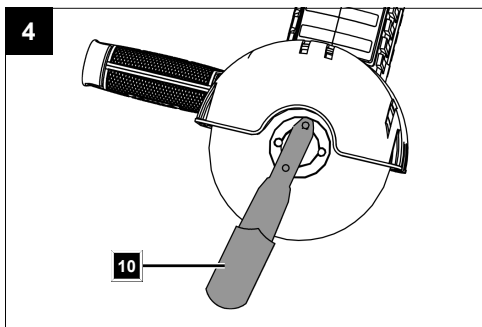
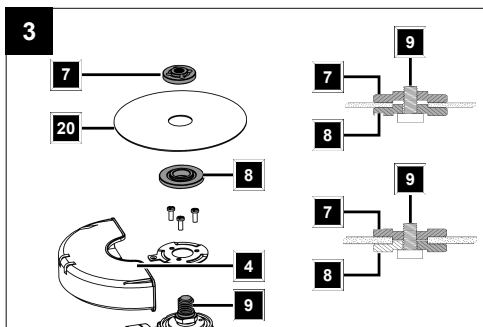
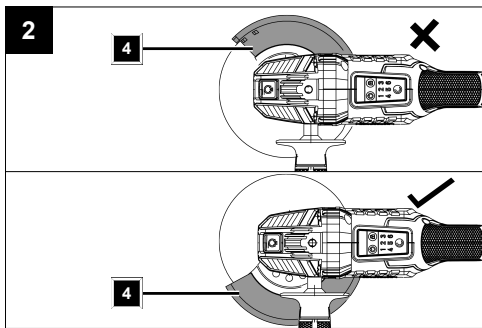
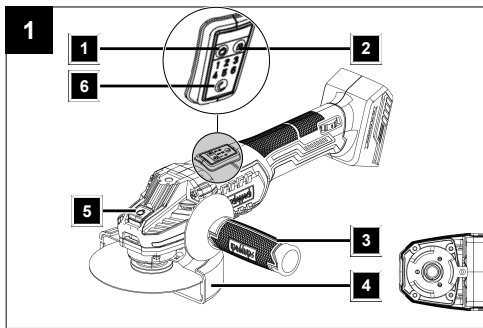







## Inhaltsverzeichnis

1	Einleitung .....	3
2	Produktbeschreibung (Abb. 1-8) .....	4
3	Lieferumfang (Abb. 1) .....	4
4	Bestimmungsgemäße Verwendung .....	4
5	Sicherheitshinweise .....	4
6	Technische Daten .....	9
7	Vor Inbetriebnahme .....	9
8	Bedienung .....	10
9	Arbeitshinweise .....	11
10	Reinigung und Wartung .....	12
11	Lagerung .....	12
12	Reparatur & Ersatzteilbestellung .....	12
13	Entsorgung und Wiederverwertung .....	13
14	Störungsabhilfe .....	14
15	Garantiebedingungen .....	14
16	EU-Konformitätserklärung .....	15
17	Explosionszeichnung .....	265

## Erklärung der Symbole auf dem Produkt

Die Verwendung von Symbolen in diesem Handbuch soll Ihre Aufmerksamkeit auf mögliche Risiken lenken. Die Sicherheitssymbole und Erklärungen, die diese begleiten, müssen genau verstanden werden. Die Warnungen selbst beseitigen keine Risiken und können korrekte Maßnahmen zum Verhüten von Unfällen nicht ersetzen.

	Vor Inbetriebnahme Bedienungsanleitung und Sicherheitshinweise lesen und beachten!
	Achtung! Das Nichtbeachten der an dem Produkt angebrachten Sicherheitszeichen und Warnhinweise sowie das Nichtbeachten der Sicherheits- und Bedienungshinweise kann zu schweren Verletzungen bis hin zum Tod führen.
	Tragen Sie eine Schutzbrille.
	Tragen Sie einen Gehörschutz.
	Festes Schuhwerk tragen!
	Tragen Sie Schutzhandschuhe!
	Bei Staubentwicklung Atemschutz tragen!

	Die Verwendung von beschädigten Trenn- oder Schruppscheiben ist gefährlich und kann zu schwerwiegenden Verletzungen führen!
	Durchmesser Scheibe
	Akku-Winkelschleifer
	Nicht zulässig für Nassschleifen
	Nicht zulässig für Seitenschleifen
	Vorgesehen für Metallschleifen
	Lithium-Ionen Akku
	Das Produkt entspricht den geltenden europäischen Richtlinien.

## 1 Einleitung

### Hersteller:

Schepbach GmbH  
Günzburger Straße 69  
D-89335 Ichenhausen

### Verehrter Kunde

Wir wünschen Ihnen viel Freude und Erfolg beim Arbeiten mit Ihrem neuen Produkt.

### Hinweis:

Der Hersteller dieses Produkts haftet nach dem geltenden Produkthaftungsgesetz nicht für Schäden, die an diesem Produkt oder durch dieses Produkt entstehen bei:

- Unsachgemäßer Behandlung
- Nichtbeachtung der Bedienungsanleitung
- Reparaturen durch Dritte, nicht autorisierte Fachkräfte
- Einbau und Austausch von nicht originalen Ersatzteilen
- Nicht bestimmungsgemäßer Verwendung

### Beachten Sie:

Die Bedienungsanleitung ist Bestandteil dieses Produkts. Sie enthält wichtige Hinweise, wie Sie mit dem Produkt sicher, fachgerecht und wirtschaftlich arbeiten, wie Sie Gefahren vermeiden, Reparaturkosten sparen, Ausfallzeiten verringern und die Zuverlässigkeit und Lebensdauer des Produkts erhöhen. Zusätzlich zu den Sicherheitsbestimmungen dieser Bedienungsanleitung müssen Sie unbedingt die für den Betrieb des Produkts geltenden Vorschriften Ihres Landes beachten.

Machen Sie sich vor der Benutzung des Produkts mit allen Bedien- und Sicherheitshinweisen vertraut. Betreiben Sie das Produkt nur wie beschrieben und für die angegebenen Einsatzbereiche. Bewahren Sie die Bedienungsanleitung gut auf und händigen Sie alle Unterlagen bei Weitergabe des Produkts an Dritte mit aus.

## 2 Produktbeschreibung (Abb. 1-8)

1. Ein-/Ausschalter
2. Start-/Stoppschalter
3. Zusatzhandgriff
4. Schutzhaube
5. Spindel-Feststellaste
6. Drehzahlvorwahl
7. Spannmutter
8. Aufnahmeflansch
9. Aufnahmespindel
10. Zweiloch-Montage-Schlüssel
11. Montagering
12. Schrauben
13. Schutzhaubenfixierung
14. Auswölbungen
15. Gewinde (3 x) für Zusatzhandgriff
16. Schutzabdeckung
17. Entriegelungstaste (Akku)
18. Akku\*
19. Akku-Aufnahme
20. Trennscheibe

\* = nicht im Lieferumfang enthalten!

## 3 Lieferumfang (Abb. 1)

Pos.	Anzahl	Bezeichnung
3.	1 x	Zusatzhandgriff
10.	1 x	Zweiloch-Montage-Schlüssel
20.	1 x	Trennscheibe Ø 125mm
	1 x	Akku-Winkelschleifer
	1 x	Bedienungsanleitung

## 4 Bestimmungsgemäße Verwendung

Das Produkt ist zum Trennen, Schruppen von Metall, Beton oder Fliesen ohne Verwendung von Wasser geeignet.

Das Produkt darf nur nach seiner Bestimmung verwendet werden. Jede weitere darüberhinausgehende Verwendung ist nicht bestimmungsgemäß. Für daraus hervorgegangene Schäden oder Verletzungen aller Art haftet der Benutzer/Bediener und nicht der Hersteller.

Bestandteil der bestimmungsgemäßen Verwendung ist auch die Beachtung der Sicherheitshinweise, sowie die Montageanleitung und Betriebshinweise in der Bedienungsanleitung.

Personen, die das Produkt verwenden und warten, müssen mit dieser vertraut und über mögliche Gefahren unterrichtet sein.

Veränderungen an dem Produkt schließen eine Haftung des Herstellers und daraus entstehende Schäden gänzlich aus.

Das Produkt darf nur mit Originalteilen und Originalzubehör des Herstellers betrieben werden.

Die Sicherheits-, Arbeits- und Wartungsvorschriften des Herstellers sowie die in den Technischen Daten angegebenen Abmessungen müssen eingehalten werden.

Bitte beachten Sie, dass unsere Produkte bestimmungsgemäß nicht für den gewerblichen, handwerklichen oder industriellen Einsatz konstruiert wurden. Wir übernehmen keine Gewährleistung, wenn das Produkt in Gewerbe-, Handwerks- oder Industriebetrieben sowie bei gleichzusetzenden Tätigkeiten eingesetzt wird.

## Erklärung der Signalwörter in der Bedienungsanleitung

### **GEFAHR**

Signalwort zur Kennzeichnung einer unmittelbar bevorstehenden Gefährdungssituation, die, wenn sie nicht vermieden wird, den Tod oder eine schwere Verletzung zur Folge hat.

### **WARNUNG**

Signalwort zur Kennzeichnung einer möglichen Gefährdungssituation, die, wenn sie nicht vermieden wird, den Tod oder eine schwere Verletzung zur Folge haben könnte.

### **VORSICHT**

Signalwort zur Kennzeichnung einer möglichen Gefährdungssituation, die, wenn sie nicht vermieden wird, eine geringfügige oder mäßige Verletzung zur Folge haben könnte.

### **ACHTUNG**

Signalwort zur Kennzeichnung einer möglichen Gefährdungssituation, die, wenn sie nicht vermieden wird, Sachschäden am Produkt oder Eigentum/Besitz zur Folge haben könnte.

## 5 Sicherheitshinweise

### **WARNUNG**

**Lesen Sie alle Sicherheitshinweise, Anweisungen, Bilderungen und technischen Daten, mit denen dieses Elektrowerkzeug versehen ist.**

Versäumnisse bei der Einhaltung der nachfolgenden Anweisungen können elektrischen Schlag, Brand und/oder schwere Verletzungen verursachen.

**Bewahren Sie alle Sicherheitshinweise und Anweisungen für die Zukunft auf.**

Der in den Sicherheitshinweisen verwendete Begriff „Elektrowerkzeug“ bezieht sich auf netzbetriebene Elektrowerkzeuge (mit Netzleitung) oder auf akkubetriebene Elektrowerkzeuge (ohne Netzleitung).

### 1) Arbeitsplatzsicherheit

- a) **Halten Sie Ihren Arbeitsbereich sauber und gut beleuchtet.** Unordnung oder unbeleuchtete Arbeitsbereiche können zu Unfällen führen.

- b) **Arbeiten Sie mit dem Elektrowerkzeug nicht in explosionsgefährdeter Umgebung, in der sich brennbare Flüssigkeiten, Gase oder Stäube befinden.** Elektrowerkzeuge erzeugen Funken, die den Staub oder die Dämpfe entzünden können.
- c) **Halten Sie Kinder und andere Personen während der Benutzung des Elektrowerkzeugs fern.** Bei Ablenkung können Sie die Kontrolle über das Elektrowerkzeug verlieren.
- c) **Vermeiden Sie eine unbeabsichtigte Inbetriebnahme. Vergewissern Sie sich, dass das Elektrowerkzeug ausgeschaltet ist, bevor Sie es an die Stromversorgung und/oder den Akku anschließen, es aufnehmen oder tragen.** Wenn Sie beim Tragen des Elektrowerkzeugs den Finger am Schalter haben oder das Elektrowerkzeug eingeschaltet an die Stromversorgung anschließen, kann dies zu Unfällen führen.
- d) **Entfernen Sie Einstellwerkzeuge oder Schraubenschlüssel, bevor Sie das Elektrowerkzeug einschalten.** Ein Werkzeug oder Schlüssel, der sich in einem drehenden Teil des Elektrowerkzeugs befindet, kann zu Verletzungen führen.

## 2) Elektrische Sicherheit

- a) **Der Anschlussstecker des Elektrowerkzeugs muss in die Steckdose passen. Der Stecker darf in keiner Weise verändert werden. Verwenden Sie keine Adapterstecker gemeinsam mit schutzgeerdeten Elektrowerkzeugen.** Unveränderte Stecker und passende Steckdosen verringern das Risiko eines elektrischen Schlages.
- b) **Vermeiden Sie Körperkontakt mit geerdeten Oberflächen wie von Rohren, Heizungen, Herden und Kühlschränken.** Es besteht ein erhöhtes Risiko durch elektrischen Schlag, wenn Ihr Körper geerdet ist.
- c) **Halten Sie Elektrowerkzeuge von Regen oder Nässe fern.** Das Eindringen von Wasser in ein Elektrowerkzeug erhöht das Risiko eines elektrischen Schlages.
- d) **Zweckentfremden Sie die Anschlussleitung nicht, um das Elektrowerkzeug zu tragen, aufzuhängen oder um den Stecker aus der Steckdose zu ziehen. Halten Sie die Anschlussleitung fern von Hitze, Öl, scharfen Kanten oder sich bewegenden Teilen.** Beschädigte oder verwickelte Anschlussleitungen erhöhen das Risiko eines elektrischen Schlages.
- e) **Wenn Sie mit einem Elektrowerkzeug im Freien arbeiten, verwenden Sie nur Verlängerungsleitungen, die auch für den Außenbereich geeignet sind.** Die Anwendung einer für den Außenbereich geeigneten Verlängerungsleitung verringert das Risiko eines elektrischen Schlages.
- f) **Wenn der Betrieb des Elektrowerkzeugs in feuchter Umgebung nicht vermeidbar ist, verwenden Sie einen Fehlerstromschutzschalter.** Der Einsatz eines Fehlerstromschutzschalters vermindert das Risiko eines elektrischen Schlages.
- e) **Vermeiden Sie eine abnormale Körperhaltung. Sorgen Sie für einen sicheren Stand und halten Sie jederzeit das Gleichgewicht.** Dadurch können Sie das Elektrowerkzeug in unerwarteten Situationen besser kontrollieren.
- f) **Tragen Sie geeignete Kleidung. Tragen Sie keine weite Kleidung oder Schmuck. Halten Sie Haare und Kleidung fern von sich bewegenden Teilen.** Lockere Kleidung, Schmuck oder lange Haare können von sich bewegenden Teilen erfasst werden.
- g) **Wenn Staubabsaug- und -auffangeinrichtungen montiert werden können, sind diese anzuschließen und richtig zu verwenden.** Verwendung einer Staubabsaugung kann Gefährdungen durch Staub verringern.
- h) **Wiegen Sie sich nicht in falscher Sicherheit und setzen Sie sich nicht über die Sicherheitsregeln für Elektrowerkzeuge hinweg, auch wenn Sie nach vielfachem Gebrauch mit dem Elektrowerkzeug vertraut sind.** Achtloses Handeln kann binnen Sekundenbruchteilen zu schweren Verletzungen führen.

## 4) Verwendung und Behandlung des Elektrowerkzeugs

- a) **Überlasten Sie das Elektrowerkzeug nicht. Verwenden Sie für Ihre Arbeit das dafür bestimmte Elektrowerkzeug.** Mit dem passenden Elektrowerkzeug arbeiten Sie besser und sicherer im angegebenen Leistungsbereich.
- b) **Benutzen Sie kein Elektrowerkzeug, dessen Schalter defekt ist.** Ein Elektrowerkzeug, das sich nicht mehr ein- oder ausschalten lässt, ist gefährlich und muss repariert werden.
- c) **Ziehen Sie den Stecker aus der Steckdose und/oder entfernen Sie einen abnehmbaren Akku, bevor Sie Geräteeinstellungen vornehmen, Einsatzwerkzeugteile wechseln oder das Elektrowerkzeug weglegen.** Diese Vorsichtsmaßnahme verhindert den unbeabsichtigten Start des Elektrowerkzeugs.
- d) **Bewahren Sie unbenutzte Elektrowerkzeuge außerhalb der Reichweite von Kindern auf. Lassen Sie keine Personen das Elektrowerkzeug benutzen, die mit diesem nicht vertraut sind oder diese Anweisungen nicht gelesen haben.** Elektrowerkzeuge sind gefährlich, wenn Sie von unerfahrenen Personen benutzt werden.

## 3) Sicherheit von Personen

- a) **Seien Sie aufmerksam, achten Sie darauf, was Sie tun, und gehen Sie mit Vernunft an die Arbeit mit einem Elektrowerkzeug. Benutzen Sie kein Elektrowerkzeug, wenn Sie müde sind oder unter dem Einfluss von Drogen, Alkohol oder Medikamenten stehen.** Ein Moment der Unachtsamkeit beim Gebrauch des Elektrowerkzeugs kann zu ernsthaften Verletzungen führen.
- b) **Tragen Sie persönliche Schutzausrüstung und immer eine Schutzbrille.** Das Tragen persönlicher Schutzausrüstung, wie Staubmaske, rutschfeste Sicherheitsschuhe, Schutzhelm oder Gehörschutz, je nach Art und Einsatz des Elektrowerkzeugs, verringert das Risiko von Verletzungen.

- e) **Pflegen Sie Elektrowerkzeuge und Einsatzwerkzeug mit Sorgfalt.** Kontrollieren Sie, ob bewegliche Teile einwandfrei funktionieren und nicht klemmen, ob Teile gebrochen oder so beschädigt sind, dass die Funktion des Elektrowerkzeugs beeinträchtigt ist. Lassen Sie beschädigte Teile vor dem Einsatz des Elektrowerkzeugs reparieren. Viele Unfälle haben ihre Ursache in schlecht gewarteten Elektrowerkzeugen.
- f) **Halten Sie Schneidwerkzeuge scharf und sauber.** Sorgfältig gepflegte Schneidwerkzeuge mit scharfen Schneidkanten verkleben sich weniger und sind leichter zu führen.
- g) **Verwenden Sie Elektrowerkzeug, Einsatzwerkzeug, Einsatzwerkzeuge usw. entsprechend diesen Anweisungen.** Berücksichtigen Sie dabei die Arbeitsbedingungen und die auszuführende Tätigkeit. Der Gebrauch von Elektrowerkzeugen für andere als die vorgesehenen Anwendungen kann zu gefährlichen Situationen führen.
- h) **Halten Sie Griffe und Griffflächen trocken, sauber und frei von Öl und Fett.** Rutschige Griffe und Griffflächen erlauben keine sichere Bedienung und Kontrolle des Elektrowerkzeugs in unvorhergesehenen Situationen.

## 5) Verwendung und Behandlung des Akkuwerkzeugs

- a) **Laden Sie die Akkus nur mit Ladegeräten auf, die vom Hersteller empfohlen werden.** Durch ein Ladegerät, das für eine bestimmte Art von Akkus geeignet ist, besteht Brandgefahr, wenn es mit anderen Akkus verwendet wird.
- b) **Verwenden Sie nur die dafür vorgesehenen Akkus in den Elektrowerkzeugen.** Der Gebrauch von anderen Akkus kann zu Verletzungen und Brandgefahr führen.
- c) **Halten Sie den nicht benutzten Akku fern von Büroklammern, Münzen, Schlüsseln, Nägeln, Schrauben oder anderen kleinen Metallgegenständen, die eine Überbrückung der Kontakte verursachen könnten.** Ein Kurzschluss zwischen den Akkukontakten kann Verbrennungen oder Feuer zur Folge haben.
- d) **Bei falscher Anwendung kann Flüssigkeit aus dem Akku austreten.** Vermeiden Sie den Kontakt damit. Bei zufälligem Kontakt mit Wasser abspülen. Wenn die Flüssigkeit in die Augen kommt, nehmen Sie zusätzlich ärztliche Hilfe in Anspruch. Austretende Akkufflüssigkeit kann zu Hautreizungen oder Verbrennungen führen.
- e) **Benutzen Sie keinen beschädigten oder veränderten Akku.** Beschädigte oder veränderte Akkus können sich unvorhersehbar verhalten und zu Feuer, Explosion oder Verletzungsgefahr führen.
- f) **Setzen Sie einen Akku keinem Feuer oder zu hohen Temperaturen aus.** Feuer oder Temperaturen über 130 °C können eine Explosion hervorrufen.
- g) **Befolgen Sie alle Anweisungen zum Laden und laden Sie den Akku oder das Akkuwerkzeug niemals außerhalb des in der Betriebsanleitung angegebenen Temperaturbereichs.** Falsches Laden oder Laden außerhalb des zugelassenen Temperaturbereichs kann den Akku zerstören und die Brandgefahr erhöhen.

## 6) Service

- a) **Lassen Sie Ihr Elektrowerkzeug nur von qualifiziertem Fachpersonal und nur mit Original-Ersatzteilen reparieren.** Damit wird sichergestellt, dass die Sicherheit des Elektrowerkzeugs erhalten bleibt.
- b) **Warten Sie niemals beschädigte Akkus.** Sämtliche Wartung von Akkus sollte nur durch den Hersteller oder bevollmächtigte Kundendienststellen erfolgen.

## Sicherheitshinweise für alle Anwendungen

### Gemeinsame Sicherheitshinweise zum Schleifen und Trennschleifen

- a) **Dieses Elektrowerkzeug ist zu verwenden als Schleifer und Trennschleifmaschine. Beachten Sie alle Sicherheitshinweise, Anweisungen, Darstellungen und Daten, die Sie mit dem Gerät erhalten.** Wenn Sie die folgenden Anweisungen nicht beachten, kann es zu elektrischem Schlag, Feuer und/oder schweren Verletzungen kommen.
- b) **Dieses Elektrowerkzeug ist nicht geeignet zum Sandpapierschleifen, Arbeiten mit Drahtbürsten und Polieren.** Verwendungen, für die das Elektrowerkzeug nicht vorgesehen ist, können Gefährdungen und Verletzungen verursachen.
- c) **Verwenden Sie kein Zubehör, das vom Hersteller nicht speziell für dieses Elektrowerkzeug vorgesehen und empfohlen wurde.** Nur weil Sie das Zubehör an Ihrem Elektrowerkzeug befestigen können, garantiert das keine sichere Verwendung.
- d) **Die zulässige Drehzahl des Einsatzwerkzeugs muss mindestens so hoch sein wie die auf dem Elektrowerkzeug angegebene Höchstdrehzahl.** Zubehör, das sich schneller als zulässig dreht, kann zerbrechen und umherfliegen.
- e) **Außendurchmesser und Dicke des Einsatzwerkzeugs müssen den Maßangaben Ihres Elektrowerkzeugs entsprechen.** Falsch bemessene Einsatzwerkzeuge können nicht ausreichend abgeschirmt oder kontrolliert werden.
- f) **Einsatzwerkzeuge mit Gewindeeinsatz müssen genau auf das Gewinde der Schleifspindel passen.** Bei Einsatzwerkzeugen, die mittels Flansch montiert werden, muss der Lochdurchmesser des Einsatzwerkzeuges zum Aufnahmedurchmesser des Flansches passen. Einsatzwerkzeuge, die nicht genau am Elektrowerkzeug befestigt werden, drehen sich ungleichmäßig, vibrieren sehr stark und können zum Verlust der Kontrolle führen.
- g) **Verwenden Sie keine beschädigten Einsatzwerkzeuge.** Kontrollieren Sie vor jeder Verwendung Einsatzwerkzeuge wie Schleifscheiben auf Absplitterungen und Risse, Schleifteller auf Risse, Verschleiß oder starke Abnutzung. Wenn das Elektrowerkzeug oder das Einsatzwerkzeug herunterfällt, überprüfen Sie, ob es beschädigt ist, oder verwenden Sie ein unbeschädigtes Einsatzwerkzeug. Wenn Sie das Einsatzwerkzeug kontrolliert und eingesetzt haben, halten Sie und in der Nähe befindliche Personen sich außerhalb der Ebene des rotierenden Einsatzwerkzeuges auf und lassen Sie das Gerät 1 min lang mit Höchstdrehzahl laufen. Beschädigte Einsatzwerkzeuge brechen meist in der Testzeit.

- h) **Tragen Sie persönliche Schutzausrüstung. Verwenden Sie je nach Anwendung Vollgesichtsschutz, Augenschutz oder Schutzbrille. Soweit angemessen, tragen Sie Staubmaske, Gehörschutz, Schutzhandschuhe oder Spezialschürze, die kleine Schleif- und Materialartikel von Ihnen fernhalten.** Die Augen sollen vor herumfliegenden Fremdkörpern geschützt werden, die bei verschiedenen Anwendungen entstehen. Staub- oder Atemschutzmaske müssen den bei der Anwendung entstehenden Staub filtern. Wenn Sie lange lautem Lärm ausgesetzt sind, können Sie einen Hörverlust erleiden.
- i) **Achten Sie bei anderen Personen auf sicheren Abstand zu Ihrem Arbeitsbereich. Jeder, der den Arbeitsbereich betritt, muss persönliche Schutzausrüstung tragen.** Bruchstücke des Werkstücks oder gebrochene Einsatzwerkzeuge können wegfiegen und Verletzungen auch außerhalb des direkten Arbeitsbereichs verursachen.
- j) **Halten Sie das Elektrowerkzeug an den isolierten Griffflächen, wenn Sie Arbeiten ausführen, bei denen das Einsatzwerkzeug verborgene Stromleitungen treffen kann.** Der Kontakt mit einer spannungsführenden Leitung kann auch metallene Geräteteile unter Spannung setzen und zu einem elektrischen Schlag führen.
- k) **Halten Sie das Netzkabel von sich drehenden Einsatzwerkzeugen fern.** Wenn Sie die Kontrolle über das Gerät verlieren, kann das Netzkabel durchtrennt oder erfasst werden und Ihre Hand oder Arm in das sich drehende Einsatzwerkzeug geraten.
- l) **Legen Sie das Elektrowerkzeug niemals ab, bevor das Einsatzwerkzeug völlig zum Stillstand gekommen ist.** Das sich drehende Einsatzwerkzeug kann in Kontakt mit der Ablagefläche geraten, wodurch Sie die Kontrolle über das Elektrowerkzeug verlieren können.
- m) **Lassen Sie das Elektrowerkzeug nicht laufen, während Sie es tragen.** Ihre Kleidung kann durch zufälligen Kontakt mit dem sich drehenden Einsatzwerkzeug erfasst werden und das Einsatzwerkzeug sich in Ihren Körper bohren.
- n) **Reinigen Sie regelmäßig die Lüftungsschlitze Ihres Elektrowerkzeugs.** Das Motorgebläse zieht Staub in das Gehäuse, und eine starke Ansammlung von Metallstaub kann elektrische Gefahren verursachen.
- o) **Verwenden Sie das Elektrowerkzeug nicht in der Nähe brennbarer Materialien.** Funken können diese Materialien entzünden.
- p) **Verwenden Sie keine Einsatzwerkzeuge, die flüssige Kühlmittel erfordern.** Die Verwendung von Wasser oder anderen flüssigen Kühlmitteln kann zu einem elektrischen Schlag führen.

### **Rückschlag und entsprechende Sicherheitshinweise**

Rückschlag ist die plötzliche Reaktion infolge eines hakenden oder blockierten drehenden Einsatzwerkzeuges, wie Schleifscheibe, Schleifteller usw. Verhaken oder Blockieren führt zu einem abrupten Stopp des rotierenden Einsatzwerkzeugs. Dadurch wird ein unkontrolliertes Elektrowerkzeug gegen die Drehrichtung des Einsatzwerkzeugs an der Blockierstelle beschleunigt.

Wenn z.B. eine Schleifscheibe im Werkstück hakt oder blockiert, kann sich die Kante der Schleifscheibe, die in das Werkstück eintaucht, verfangen und dadurch die Schleifscheibe ausbrechen oder einen Rückschlag verursachen. Die Schleifscheibe bewegt sich dann auf die Bedienperson zu oder von ihr weg, je nach Drehrichtung der Scheibe an der Blockierstelle. Hierbei können Schleifscheiben auch brechen.

Ein Rückschlag ist die Folge eines falschen oder fehlerhaften Gebrauchs des Elektrowerkzeugs. Er kann durch geeignete Vorsichtsmaßnahmen, wie nachfolgend beschrieben, verhindert werden.

- a) **Halten Sie das Elektrowerkzeug gut fest und bringen Sie Ihren Körper und Ihre Arme in eine Position, in der Sie die Rückschlagkräfte abfangen können. Verwenden Sie immer den Zusatzgriff, falls vorhanden, um die größtmögliche Kontrolle über Rückschlagkräfte oder Reaktionsmomente beim Hochlauf zu haben.** Die Bedienperson kann durch geeignete Vorsichtsmaßnahmen die Rückschlag- und Reaktionskräfte beherrschen.
- b) **Bringen Sie Ihre Hand nie in die Nähe sich drehender Einsatzwerkzeuge.** Das Einsatzwerkzeug kann sich beim Rückschlag über Ihre Hand bewegen.
- c) **Meiden Sie mit Ihrem Körper den Bereich, in den das Elektrowerkzeug bei einem Rückschlag bewegt wird.** Der Rückschlag treibt das Elektrowerkzeug in die Richtung entgegengesetzt zur Bewegung der Schleifscheibe an der Blockierstelle.
- d) **Arbeiten Sie besonders vorsichtig im Bereich von Ecken, scharfen Kanten usw. Verhindern Sie, dass Einsatzwerkzeuge vom Werkstück zurückprallen und verklemmen.** Das rotierende Einsatzwerkzeug neigt bei Ecken, scharfen Kanten oder wenn es abprallt dazu, sich zu verklemmen. Dies verursacht einen Kontrollverlust oder Rückschlag.
- e) **Verwenden Sie kein Ketten- oder gezähntes Sägeblatt.** Solche Einsatzwerkzeuge verursachen häufig einen Rückschlag oder den Verlust der Kontrolle über das Elektrowerkzeug.

### **Besondere Sicherheitshinweise zum Schleifen und Trennschleifen**

- a) **Verwenden Sie ausschließlich die für Ihr Elektrowerkzeug zugelassenen Schleifkörper und die für diese Schleifkörper vorgesehene Schutzhaube.** Schleifkörper, die nicht für das Elektrowerkzeug vorgesehen sind, können nicht ausreichend abgeschirmt werden und sind unsicher.
- b) **Gekröpfte Schleifscheiben müssen so montiert werden, dass ihre Schleiffläche nicht über der Ebene des Schutzhaubenrandes hervorsteht.** Eine unsachgemäß montierte Schleifscheibe, die über die Ebene des Schutzhaubenrandes hinausragt, kann nicht ausreichend abgeschirmt werden.
- c) **Die Schutzhaube muss sicher am Elektrowerkzeug angebracht und für ein Höchstmaß an Sicherheit so eingestellt sein, dass der kleinstmögliche Teil des Schleifkörpers offen zum Bediener zeigt.** Die Schutzhaube hilft, die Bedienperson vor Bruchstücken, zufälligem Kontakt mit dem Schleifkörper sowie Funken, die Kleidung entzünden könnten, zu schützen.

- d) **Schleifkörper dürfen nur für die empfohlenen Einsatzmöglichkeiten verwendet werden. Zum Beispiel: Schleifen Sie nie mit der Seitenfläche einer Trennscheibe.** Trennscheiben sind zum Materialabtrag mit der Kante der Scheibe bestimmt. Seitliche Kräfteinwirkung auf diese Schleifkörper kann sie zerbrechen.
- e) **Verwenden Sie immer unbeschädigte Spannflansche in der richtigen Größe und Form für die von Ihnen gewählte Schleifscheibe.** Geeignete Flansche stützen die Schleifscheibe und verringern so die Gefahr eines Schleifscheibenbruchs. Flansche für Trennscheiben können sich von den Flanschen für andere Schleifscheiben unterscheiden.
- f) **Verwenden Sie keine abgenutzten Schleifscheiben von größeren Elektrowerkzeugen.** Schleifscheiben für größere Elektrowerkzeuge sind nicht für die höheren Drehzahlen von kleineren Elektrowerkzeugen ausgelegt und können brechen.

**Weitere besondere Sicherheitshinweise zum Trennschleifen**

- a) **Vermeiden Sie ein Blockieren der Trennscheibe oder zu hohen Anpressdruck. Führen Sie keine übermäßig tiefen Schnitte aus.** Eine Überlastung der Trennscheibe erhöht deren Beanspruchung und die Anfälligkeit zum Verkanten oder Blockieren und damit die Möglichkeit eines Rückschlags oder Schleifkörperbruchs.
- b) **Meiden Sie den Bereich vor und hinter der rotierenden Trennscheibe.** Wenn Sie die Trennscheibe im Werkstück von sich wegbewegen, kann im Falle eines Rückschlags das Elektrowerkzeug mit der sich drehenden Scheibe direkt auf Sie zugeschleudert werden.
- c) **Falls die Trennscheibe verklemmt oder Sie die Arbeit unterbrechen, schalten Sie das Gerät aus und halten Sie es ruhig, bis die Scheibe zum Stillstand gekommen ist. Versuchen Sie nie, die noch laufende Trennscheibe aus dem Schnitt zu ziehen, sonst kann ein Rückschlag erfolgen.** Ermitteln und beheben Sie die Ursache für das Verklemmen.
- d) **Schalten Sie das Elektrowerkzeug nicht wieder ein, solange es sich im Werkstück befindet. Lassen Sie die Trennscheibe erst ihre volle Drehzahl erreichen, bevor Sie den Schnitt vorsichtig fortsetzen.** Andernfalls kann die Scheibe verhaken, aus dem Werkstück springen oder einen Rückschlag verursachen.
- e) **Stützen Sie Platten oder große Werkstücke ab, um das Risiko eines Rückschlags durch eine eingeklemmte Trennscheibe zu vermindern.** Große Werkstücke können sich unter ihrem eigenen Gewicht durchbiegen. Das Werkstück muss auf beiden Seiten der Scheibe abgestützt werden, und zwar sowohl in der Nähe der Trennscheibe als auch an der Kante.
- f) **Seien Sie besonders vorsichtig bei „Tauchsnitten“ in bestehende Wände oder andere nicht einsehbare Bereiche.** Die eintauchende Trennscheibe kann beim Schneiden in Gas- oder Wasserleitungen, elektrische Leitungen oder andere Objekte einen Rückschlag verursachen.

**Restrisiken**

**Das Produkt ist nach dem Stand der Technik und den anerkannten sicherheitstechnischen Regeln gebaut. Dennoch können beim Arbeiten einzelne Restrisiken auftreten.**

- Schädigung des Gehöres, wenn kein vorgeschriebener Gehörschutz getragen wird.
- Restrisiken können minimiert werden, wenn die „Sicherheitshinweise“ und die „Bestimmungsgemäße Verwendung“, sowie die Bedienungsanleitung insgesamt beachtet werden.
- Verwenden Sie das Produkt so, wie es in dieser Bedienungsanleitung empfohlen wird. So erreichen Sie, dass Ihr Produkt optimale Leistungen erbringt.
- Des Weiteren können trotz aller getroffener Vorkehrungen nicht offensichtliche Restrisiken bestehen.

**⚠️ WARNUNG**

Dieses Elektrowerkzeug erzeugt während des Betriebes ein elektromagnetisches Feld. Dieses Feld kann unter bestimmten Umständen aktive oder passive medizinische Implantate beeinträchtigen. Um die Gefahr von ernsthaften oder tödlichen Verletzungen zu verringern, empfehlen wir Personen mit medizinischen Implantaten ihren Arzt und den Hersteller vom medizinischen Implantat zu konsultieren, bevor das Elektrowerkzeug bedient wird.

**⚠️ WARNUNG**

Bei längeren Arbeiten kann es auf Grund von Vibrationen in den Händen der Bedienungsperson zu Durchblutungsstörungen (Weißfingersyndrom) kommen.

Das Weißfingersyndrom ist eine Gefäßerkrankung, bei der die kleinen Blutgefäße an den Fingern und Zehen anfallartig verkrampfen. Die betroffenen Areale werden nicht mehr ausreichend mit Blut versorgt und erscheinen dadurch extrem blass. Der häufige Gebrauch von vibrierenden Produkten kann bei Personen, deren Durchblutung beeinträchtigt ist (z. B. Raucher, Diabetiker) Nervenschädigungen auslösen.

Wenn Sie ungewöhnliche Beeinträchtigungen bemerken, beenden Sie sofort die Arbeit und suchen Sie einen Arzt auf.

**ACHTUNG**

Das Produkt ist Teil der 20V IXES Serie und darf nur mit Akkus dieser Serie betrieben werden. Akkus dürfen nur mit Ladegeräten dieser Serie geladen werden. Beachten Sie hierbei die Angaben des Herstellers.

**⚠️ WARNUNG**

**Beachten Sie die Sicherheitshinweise und Hinweise zum Aufladen und der korrekten Verwendung, die in der Betriebsanleitung Ihres Akkus und Ladegeräts der 20V IXES Serie gegeben sind. Eine detaillierte Beschreibung zum Ladevorgang und weitere Informationen finden Sie in dieser separaten Bedienung.**



## 6 Technische Daten

Akku-Winkelschleifer	BC-AG125-X
Motorspannung	20 V
Drehzahlen $n_0$	3000 – 10000 min <sup>-1</sup>
Scheibenmaß	Ø 125 mm
Gewindemaß	M14
Gewicht (ohne Akku)	1,60 kg

Technische Änderungen vorbehalten!

### Geräusch und Vibration

<b>WARNUNG</b>
Lärm kann gravierende Auswirkungen auf Ihre Gesundheit haben. Übersteigt der Maschinenlärm 85 dB, tragen Sie und Personen, die sich in der Nähe befinden bitte einen geeigneten Gehörschutz.

Die Geräusch- und Vibrationswerte wurden entsprechend nach EN 62841-1 ermittelt.

### Geräuschkennwerte

Schalldruck $L_{pA}$	83 dB
Messunsicherheit K	3 dB
Schalleistung $L_{wA}$	94 dB
Messunsicherheit K	3 dB

### Vibrationskennwerte

<b>Oberflächenschleifen</b>	
Hauptgriff Vibration $a_h$	2,698 m/s <sup>2</sup>
Messunsicherheit K	1,5 m/s <sup>2</sup>
Zusatzhandgriff Vibration $a_h$	3,284 m/s <sup>2</sup>
Messunsicherheit K	1,5 m/s <sup>2</sup>

Der angegebene Schwingungsgesamtwert und der angegebene Geräuschemissionswert sind nach einem genormten Prüfverfahren gemessen worden und können zum Vergleich eines Elektrowerkzeugs mit einem anderen verwendet werden.

Der angegebene Geräuschemissionswert und der angegebene Schwingungsgesamtwert können auch zu einer vorläufigen Einschätzung der Belastung verwendet werden.

<b>WARNUNG</b>
<b>Die Geräuschemissionen und der Schwingungsemissionswert können während der tatsächlichen Benutzung des Elektrowerkzeugs von den Angabewerten abweichen, abhängig von der Art und Weise, in der das Elektrowerkzeug verwendet wird, insbesondere, welche Art von Werkstück bearbeitet wird.</b>
Versuchen Sie, die Belastung so gering wie möglich zu halten. Beispielhafte Maßnahmen: die Begrenzung der Arbeitszeit. Dabei sind alle Anteile des Betriebszyklus zu berücksichtigen (beispielsweise Zeiten, in denen das Elektrowerkzeug abgeschaltet ist, und solche, in denen es zwar eingeschaltet ist, aber ohne Belastung läuft).

## 7 Vor Inbetriebnahme

<b>WARNUNG</b>
<b>Verletzungsgefahr!</b>
Nehmen Sie den Akku vor allen Arbeiten am Elektrowerkzeug (z. B. Wartung, Werkzeugwechsel etc.) sowie bei dessen Transport und Aufbewahrung aus dem Elektrowerkzeug. Bei unbeabsichtigtem Betätigen des Ein-/Ausschalters besteht Verletzungsgefahr.

### 7.1 Zusatzhandgriff (3) montieren/demontieren (Abb. 1+8)

<b>ACHTUNG</b>
Verwenden Sie das Produkt nur mit montiertem Zusatzhandgriff.

#### Zusatzhandgriff montieren

##### Hinweis:

Der Zusatzgriff kann links, rechts oder oben am Produktkopf eingeschraubt werden.

1. Drehen Sie den Zusatzhandgriff (3) im Uhrzeigersinn fest.

#### Zusatzhandgriff demontieren

1. Nehmen Sie den Zusatzhandgriff (3) vom Produkt ab, indem Sie ihn gegen den Uhrzeigersinn herausdrehen.

### 7.2 Akku (18) in die Akku-Aufnahme (19) einsetzen/entnehmen (Abb. 1, 7)

#### Akku einsetzen

1. Schieben Sie den Akku (18) in die Akku-Aufnahme (19). Der Akku (18) rastet hörbar ein.

#### Akku entnehmen

1. Drücken Sie die Entriegelungstaste (17) des Akkus (18) und ziehen Sie ihn aus der Akku-Aufnahme (19).

### 7.3 Schutzabdeckung (16) zum Trennen montieren (Abb. 6)

<b>ACHTUNG</b>
Verwenden Sie beim Trennen mit gebundenen Schleifmitteln immer die Schutzabdeckung zum Trennen.

1. Schalten Sie das Produkt aus und entnehmen Sie den Akku wie unter 7.2 beschrieben.
2. Schieben Sie die Schutzabdeckung (16) auf die Schutzhaube (4), bis diese einrastet.
3. Beim Demontieren müssen Sie die Schutzabdeckung (16) leicht nach vorne ziehen, um diese zu lösen.

## 7.4 Schutzhaube (4) verstellen (Abb. 2, 5)

### ! WARNUNG

Verwenden Sie den Winkelschleifer immer mit der Schutzhaube. Die Schutzhaube muss sicher am Winkelschleifer angebracht werden. Stellen Sie diese so ein, dass ein Höchstmaß an Sicherheit erreicht wird, d.h. der kleinstmögliche Teil des Schleifkörpers zeigt offen zur Bedienperson. Die Schutzhaube soll die Bedienperson vor Bruchstücken und zufälligem Kontakt mit dem Schleifkörper schützen.

### ! WARNUNG

Achten Sie darauf, dass die Schutzhaube mindestens im gleichen Winkel wie der Zusatzhandgriff montiert wird. Andernfalls können Sie sich an der Schrupp- bzw. Trennscheibe verletzen.

1. Drehen Sie die Schutzhaube (4) in die erforderliche Stellung (Arbeitsposition). Achten Sie dabei darauf, dass die Schutzhaube (4) so platziert wird, dass die Schutzhaubenfixierung (13) über einer der 5 Auswölbungen (14) der Schutzhaube (4) liegt (Abb. 2).

### ACHTUNG

Achten Sie darauf, dass die Schutzhaubenfixierung fest in der jeweiligen Auswölbung sitzt.

## 7.5 Schrupp-/Trennscheibe montieren/ wechseln

### ACHTUNG

Tragen Sie beim Wechseln von Trenn-/Schruppscheiben immer Schutzhandschuhe.

- Die Abmessungen der Schrupp- oder Trennscheiben beachten.
- Der Lochdurchmesser muss ohne Spiel zum Aufnahmeﬂansch passen.
- Keine Reduzierstücke oder Adapter verwenden.

#### Hinweis:

Verwenden Sie unbedingt nur schmutzfreie Scheiben.

### ! WARNUNG

#### Verletzungsgefahr!

Betätigen Sie die Spindel-Feststellaste nur bei stillstehender Aufnahmespindel.

1. Drücken Sie die Spindel-Feststellaste (5) zum Blockieren des Getriebes.
2. Lösen Sie die Spannmutter (7) mit Hilfe des Zweiloch-Montage-Schlüssels (10).
3. Setzen Sie die Schrupp- oder Trennscheibe, mit der beschrifteten Seite zum Produkt, auf den Aufnahmeﬂansch (8).
4. Setzen Sie anschließend die Spannmutter (7), mit der erhobenen Seite nach oben, wieder auf die Aufnahmespindel (9).

## 7.5.1 Bei dünnen Schleifscheiben (Abb. 3, 4)

#### Hinweis:

Der Bund der Spannmutter zeigt nach oben, damit eine dünne Schleifscheibe sicher gespannt werden kann.

1. Drücken Sie die Spindel-Feststellaste (5) zum Blockieren des Getriebes.
2. Ziehen Sie die Spannmutter (7) mit dem Zweiloch-Montage-Schlüssel (10) wieder fest.

## 7.5.2 Bei dicken Schleifscheiben (Abb. 3, 4)

\* = nicht im Lieferumfang enthalten!

#### Hinweis:

Der Bund der Spannmutter zeigt nach unten, damit die Schleifscheibe sicher auf der Aufnahmespindel angebracht werden kann.

1. Drücken Sie die Spindel-Feststellaste (5) zum Blockieren des Getriebes.
2. Die Spannmutter (7) mit dem Zweiloch-Montage-Schlüssel (10) im Uhrzeigersinn festziehen.

#### Hinweis:

Wenn die Scheibe nach dem Wechsel unruhig läuft oder schwingt, muss diese Scheibe sofort wieder ausgewechselt werden.

- Lassen Sie das Produkt nach einem Scheibenwechsel sicherheitshalber 60 Sekunden auf Höchstzahl laufen. Achten Sie auf ungewöhnliche Geräusche und Funkenentwicklung.
- Überprüfen Sie, ob alle Befestigungsteile korrekt angebracht sind.
- Achten Sie darauf, dass der Drehrichtungspfeil (falls vorhanden) auf den Trenn-, oder Schruppscheiben\* (auch Diamant-Trennscheiben\*) und die Drehrichtung des Produkts (Drehrichtungspfeil auf dem Produktkopf) übereinstimmen.

## 8 Bedienung

### ! WARNUNG

#### Verletzungsgefahr!

Nehmen Sie den Akku vor allen Arbeiten am Elektrowerkzeug (z. B. Wartung, Werkzeugwechsel etc.) sowie bei dessen Transport und Aufbewahrung aus dem Elektrowerkzeug. Bei unbeabsichtigtem Betätigen des Ein-/Ausschalters besteht Verletzungsgefahr.

### ACHTUNG

Achten Sie darauf, dass die Umgebungstemperatur, während dem Arbeiten 50 °C nicht überschreitet und – 20 °C nicht unterschreitet.

### ACHTUNG

Das Produkt ist Teil der 20V IXES Serie und darf nur mit Akkus dieser Serie betrieben werden. Akkus dürfen nur mit Ladegeräten dieser Serie geladen werden. Beachten Sie hierbei die Angaben des Herstellers.

## 8.1 Ein-/Ausschalter (1) (Abb. 1)

### ACHTUNG

Überprüfen Sie das eingesetzte Werkzeug vor Gebrauch, ob alle Befestigungsteile korrekt angebracht sind.

#### Hinweis:

Schalten Sie den Winkelschleifer immer vor Materialkontakt ein und führen Sie das Produkt erst dann auf das Werkstück.

#### Hinweis:

Falls das Produkt durch Überlast blockiert und sich abschaltet, läuft es selbstständig wieder an, sobald die Ursache für die Blockade nicht mehr vorhanden ist (Autostart-Funktion).

#### Einschalten

1. Schalten Sie das Produkt über den Ein-/Ausschalter (1) ein.
2. Betätigen Sie den Start-/Stoppschalter (2) zum Starten des Produkts.

### ⚠ VORSICHT

Schalten Sie das Produkt nach der Arbeit stets aus, und warten Sie, bis die Schleifscheibe zum völligen Stillstand gekommen ist, bevor Sie das Produkt ablegen.

#### Ausschalten

1. Zum Ausschalten drücken Sie den Ein-/Ausschalter (1).
2. Sie können das Produkt auch über den Start-/Stoppschalter (2) ausschalten.

## 8.2 Drehzahl einstellen

#### Hinweis:

Die Drehzahl kann auch während des Betriebs verändert werden.

Mit der Taste für die Drehzahlvorwahl (6) können Sie die Drehzahl vorwählen:

1 =	niedrigste Drehzahl, z.B. für Oberflächenbearbeitung: Schleifen, Polieren
6 =	höchste Drehzahl, z.B. für Trennschleifen

- Die eingestellte Drehzahlstufe wird unter der Drehzahlvorwahl (6) angezeigt.
1. Schalten Sie das Produkt über den Ein-/Ausschalter (1) ein.
  2. Durch Drücken der Taste Drehzahlvorwahl (6) können Sie die Drehzahl anwählen.

Wir empfehlen Ihnen, dass Sie die Drehzahl durch praktische Tests ermitteln.

Welche Drehzahl beim Arbeiten sinnvoll ist, hängt davon ab, welche Aufgaben Sie mit dem Produkt erledigen.

Beim Trennschleifen stellt die Verwendung einer hohen Drehzahl meistens kein Problem dar. Beim Schleifen oder Polieren der Oberflächen ist eine niedrige Drehzahl besser.

## 9 Arbeitshinweise

#### Hinweis:

Schleifkörper dürfen nur für die empfohlenen Einsatzmöglichkeiten verwendet werden. Andernfalls könnten sie zerbrechen, beschädigt werden und Verletzungen verursachen.

Wechseln Sie die Schleifscheibe **IMMER** aus, falls das Produkt während der Arbeit fallen gelassen wurde.

Eine Schleif- oder Trennscheibe darf **NIEMALS** gegen das Werkstück geschlagen oder gestoßen werden.

Achten Sie besonders beim Bearbeiten von Ecken, scharfen Kanten usw. darauf, dass die Schleifscheibe nicht springt oder hängen bleibt. Dies könnte den Verlust der Kontrolle und Rückschläge verursachen.

Verwenden Sie das Werkzeug **NIEMALS** mit Holzschneide- oder anderen Sägeblättern. Solche Sägeblätter verursachen bei Verwendung an einem Schleifer häufiges Rückschlagen und Verlust der Kontrolle, was zu Verletzungen führen kann.

#### Schruppschleifen

### ⚠ WARNUNG

Verwenden Sie niemals Trennscheiben zum Schruppen!

- **Bewegen Sie den Winkelschleifer mit mäßigem Druck über das Werkstück hin und her.**
- **Führen Sie bei weichem Material die Schruppscheibe in einem flachen Winkel über das Werkstück, bei hartem Material in einem etwas steileren Winkel.**

#### Trennschleifen

### ⚠ WARNUNG

Verwenden Sie niemals Schruppscheiben zum Trennen!

- **Verwenden Sie nur geprüfte faserstoffverstärkte Trenn- oder Schleifscheiben**, die für eine Umfangsgeschwindigkeit von nicht weniger als 80 m/s zugelassen sind.

### ⚠ VORSICHT

Das Schleifwerkzeug läuft nach dem Ausschalten nach. Bremsen Sie es nicht durch seitliches Gegendrücken ab.

- **Sichern Sie das Werkstück.** Benutzen Sie Spannvorrichtungen/Schraubstock, um das Werkstück festzuhalten. Es ist damit sicherer gehalten als mit der Hand.
- **Schalten Sie das Produkt vor dem Ablegen immer aus und warten Sie, bis das Produkt zum Stillstand gekommen ist.**
- **Verwenden Sie das Produkt nur für einen Trockenschnitt bzw. Trockenschliff.**
- **Der Zusatzhandgriff muss bei allen Arbeiten an dem Produkt montiert sein.**
- **Asbesthaltiges Material darf nicht bearbeitet werden.** Asbest gilt als krebserregend.

So verhalten Sie sich richtig:

### **GEFAHR**

**Führen Sie das Produkt immer im Gegenlauf durch das Werkstück!**

Bei entgegengesetzter Richtung besteht die Gefahr eines Rückschlags. Das Produkt kann aus dem Schnitt gedrückt werden.

- **Führen Sie das Produkt immer eingeschaltet gegen das Werkstück.** Heben Sie das Produkt nach der Bearbeitung vom Werkstück ab und schalten Sie es erst dann aus.
- **Halten Sie das Produkt während der Arbeit immer fest mit beiden Händen.** Sorgen Sie für einen sicheren Stand.
- Für die beste Schleifwirkung bewegen Sie das Produkt gleichmäßig in einem Winkel von 15° bis 30° (zwischen Schleifscheibe und Werkstück) auf dem Werkstück hin und her.
- **Beim Bearbeiten von schrägen Flächen darf das Produkt nicht mit großer Kraft auf das Werkstück gedrückt werden.** Wenn die Drehzahl stark abfällt, müssen Sie die Andruckkraft reduzieren, um sicheres effektives Arbeiten zu ermöglichen. Sollte das Produkt plötzlich vollkommen gebremst oder blockiert sein, muss das Produkt sofort ausgeschaltet werden.
- **Trennen: Arbeiten Sie mit mäßigem Vorschub und verkanten Sie die Trennscheibe nicht.**
- **Schrupp- und Trennscheiben werden beim Arbeiten sehr heiß – lassen Sie sie vor dem Berühren vollständig abkühlen.**
- **Verwenden Sie das Produkt niemals zweckentfremdet.**
- **Achten Sie immer darauf, dass das Produkt ausgeschaltet ist, bevor Sie den Akku in das Produkt stecken.**
- **Schalten Sie bei Gefahr sofort das Produkt aus und entfernen Sie den Akku.** Sorgen Sie dafür, dass das Produkt leicht zugänglich ist und im Notfall problemlos erreichbar ist.
- **Entfernen Sie bei Arbeitspausen, vor allen Arbeiten am Produkt und bei Nichtgebrauch den Akku.** Das Produkt muss stets sauber, trocken und frei von Öl oder Schmierfetten sein.
- **Seien Sie stets aufmerksam! Achten Sie immer darauf, was Sie tun und gehen Sie stets mit Vernunft vor.** Benutzen Sie das Produkt in keinem Fall, wenn Sie unkonzentriert sind oder sich unwohl fühlen.

## 10 Reinigung und Wartung

### **WARNUNG**

**Lassen Sie Instandsetzungsarbeiten und Wartungsarbeiten, die nicht in dieser Bedienungsanleitung beschrieben sind, von einer Fachwerkstatt durchführen. Benutzen Sie nur originale Ersatzteile.**

**Es besteht Unfallgefahr! Führen Sie Wartungs- und Reinigungsarbeiten grundsätzlich mit entferntem Akku durch. Es besteht Verletzungsgefahr! Lassen Sie das Produkt vor allen Wartungs- und Reinigungsarbeiten abkühlen. Elemente des Motors sind heiß. Es besteht Verletzungs- und Verbrennungsgefahr!**

Das Produkt kann unerwartet starten und dadurch zu Verletzungen führen.

- Entfernen Sie den Akku.
- Lassen Sie das Produkt auskühlen.
- Entnehmen Sie das Einsatzwerkzeug.

### 10.1 Reinigung

1. Halten Sie Schutzvorrichtungen, Luftschlitze und Motorengehäuse so staub- und schmutzfrei wie möglich. Reiben Sie das Produkt mit einem sauberen Tuch\* ab oder blasen Sie es mit Druckluft\* bei niedrigem Druck aus. Wir empfehlen, dass Sie das Produkt direkt nach jeder Benutzung reinigen.
2. Lüftungsöffnungen müssen immer frei sein.
3. Verwenden Sie keine Reinigungs- oder Lösungsmittel; diese könnten die Kunststoffteile des Produkts angreifen. Achten Sie darauf, dass kein Wasser in das Produktinnere gelangen kann.

### 10.2 Wartung

Das Produkt ist wartungsfrei.

## 11 Lagerung

**Vorbereitung für das Einlagern**

1. Entfernen Sie den Akku.
2. Reinigen und überprüfen Sie das Produkt auf Schäden.

Lagern Sie das Produkt und dessen Zubehör an einem dunklen, trockenen und frostfreien sowie für Kinder unzugänglichen Ort.

Die optimale Lagertemperatur liegt zwischen 5°C und 30°C.

Bewahren Sie das Produkt in der Originalverpackung auf. Decken Sie das Produkt ab, um es vor Staub oder Feuchtigkeit zu schützen. Bewahren Sie die Bedienungsanleitung bei dem Produkt auf.

## 12 Reparatur & Ersatzteilbestellung

Es ist zu beachten, dass bei diesem Produkt folgende Teile einem gebrauchsgemäßen oder natürlichen Verschleiß unterliegen bzw. folgende Teile als Verbrauchsmaterialien benötigt werden.

**ACHTUNG**

Laut Produkthaftungsgesetz wird nicht für Schäden gehalten, die durch unsachgemäße Reparaturen oder durch Nichtverwendung von Originalersatzteilen verursacht werden.

Beauftragen Sie einen Kundendienst oder eine autorisierte Fachkraft. Entsprechendes gilt auch für Zubehörteile.

Ersatzteile und Zubehör erhalten Sie in unserem Service-Center. Scannen Sie hierzu den QR-Code auf der Titelseite.

**12.1 Ersatzteilbestellung**

Bei der Ersatzteilbestellung sollten folgende Angaben gemacht werden:

- Modellbezeichnung
- Artikelnummer
- Daten des Typenschildes

**Ersatzteile / Zubehör**

Akku SBP2.0 Artikel-Nr.:	7909201708
Akku SBP4.0 Artikel-Nr.:	7909201709
Ladegerät SBC2.4A Artikel-Nr.:	7909201710
Ladegerät SBC4.5A Artikel-Nr.:	7909201711
Ladegerät SDBC2.4A Artikel-Nr.:	7909201712
Ladegerät SDBC4.5A Artikel-Nr.:	7909201713
StarterKit SBSK2.0 Artikel-Nr.:	7909201720
StarterKit SBSK4.0 Artikel-Nr.:	7909201721

**13 Entsorgung und Wiederverwertung**

**Hinweise zur Verpackung**



Die Verpackungsmaterialien sind recycelbar. Bitte Verpackungen umweltgerecht entsorgen.

**Hinweise zum Elektro- und Elektronikgerätegesetz (ElektroG)**



**Elektro- und Elektronik-Altgeräte gehören nicht in den Hausmüll, sondern sind einer getrennten Erfassung bzw. Entsorgung zuzuführen!**

- Altbatterien oder -akkus, welche nicht fest im Altgerät verbaut sind, müssen vor Abgabe zerstörungsfrei entnommen werden! Deren Entsorgung wird über das Batteriegesetz geregelt.
- Besitzer bzw. Nutzer von Elektro- und Elektronikgeräten sind nach deren Gebrauch gesetzlich zur Rückgabe verpflichtet.
- Der Endnutzer trägt die Eigenverantwortung für das Löschen seiner personenbezogenen Daten auf dem zu entsorgenden Altgerät!
- Das Symbol der durchgestrichenen Mülltonne bedeutet, dass Elektro- und Elektronikaltgeräte nicht über den Hausmüll entsorgt werden dürfen.
- Elektro- und Elektronikaltgeräte können bei folgenden Stellen unentgeltlich abgegeben werden:

- Öffentlich-rechtliche Entsorgungs- bzw. Sammelstellen (z. B. kommunale Bauhöfe)
- Verkaufsstellen von Elektrogeräten (stationär und online), sofern Händler zur Rücknahme verpflichtet sind oder diese freiwillig anbieten.
- Bis zu drei Elektroaltgeräte pro Geräteart, mit einer Kantenlänge von maximal 25 Zentimetern, können Sie ohne vorherigen Erwerb eines Neugerätes vom Hersteller kostenfrei bei diesem abgeben oder einer anderen autorisierten Sammelstelle in Ihrer Nähe zuführen.
- Weitere ergänzende Rücknahmebedingungen der Hersteller und Vertreiber erfahren Sie beim jeweiligen Kundenservice.
- Im Falle der Anlieferung eines neuen Elektrogerätes durch den Hersteller an einen privaten Haushalt, kann dieser die unentgeltliche Abholung des Elektroaltgerätes, auf Nachfrage vom Endnutzer, veranlassen. Setzen Sie sich hierzu mit dem Kundenservice des Herstellers in Verbindung.
- Diese Aussagen gelten nur für Geräte, die in den Ländern der Europäischen Union installiert und verkauft werden und die der Europäischen Richtlinie 2012/19/EU unterliegen. In Ländern außerhalb der Europäischen Union können davon abweichende Bestimmungen für die Entsorgung von Elektro- und Elektronik-Altgeräten gelten.

**Hinweise zu Lithium-Ion-Akkus**



**Akku vor der Entsorgung des Geräts ausbauen!**

- Werfen Sie den Akku nicht in den Hausmüll, ins Feuer (Explosionsgefahr) oder ins Wasser. Beschädigte Akkus können der Umwelt und Ihrer Gesundheit schaden, wenn giftige Dämpfe oder Flüssigkeiten austreten.
- Defekte oder verbrauchte Akkus müssen gemäß Richtlinie 2006/66/EG recycelt werden.
- Geben Sie das Gerät und das Ladegerät an einer Verwertungsstelle ab. Die verwendeten Kunststoff- und Metallteile können sortenrein getrennt werden und so einer Wiederverwertung zugeführt werden.
- Entsorgen Sie Akkus im entladenen Zustand. Wir empfehlen die Pole mit einem Klebestreifen zum Schutz vor einem Kurzschluss abzudecken. Öffnen Sie den Akku nicht.
- Entsorgen Sie Akkus nach den lokalen Vorschriften. Geben Sie Akkus an einer Altbatteriesammelstelle ab, wo sie einer umweltgerechten Wiederverwertung zugeführt werden. Fragen Sie hierzu Ihren lokalen Müllentsorger.

## 14 Störungsabhilfe

Störung	Mögliche Ursache	Abhilfe
Das Produkt lässt sich nicht starten.	Die Akkuleistung ist zu schwach.	Laden Sie den Akku auf.
	Der Akku ist nicht richtig eingesetzt.	Schieben Sie den Akku in die Akku-Aufnahme. Der Akku rastet hörbar ein.

## 15 Garantiebedingungen

Revisionsdatum 11.07.2023

**Sehr geehrte Kundin, sehr geehrter Kunde,**  
 unsere Produkte unterliegen einer strengen Qualitätskontrolle. Sollte ein Produkt dennoch nicht einwandfrei funktionieren, bedauern wir dies sehr und bitten Sie, sich an unseren Servicedienst unter der unten angegebenen Adresse zu wenden. Gerne stehen wir Ihnen auch telefonisch über die Servicenummer zur Verfügung. Die nachfolgenden Hinweise sollen Ihnen für eine problemlose Bearbeitung und Regulierung im Schadensfall dienen.

**Für die Geltendmachung von Garantieansprüchen gilt folgendes:**

- Diese Garantiebedingungen** regeln unsere zusätzlichen Hersteller-Garantieleistungen für Käufer (private Endverbraucher) von neuen Produkten. Die gesetzlichen Gewährleistungsansprüche werden von dieser Garantie nicht berührt. Für diese ist der Händler zuständig, bei dem Sie das Produkt erworben haben.
- Die Garantieleistung** erstreckt sich ausschließlich auf Mängel an einem von Ihnen erworbenen neuen Produkt, die auf einem Material- oder Herstellungsfehler beruhen und ist - nach unserer Wahl - auf die unentgeltliche Reparatur solcher Mängel oder den Austausch des Produktes beschränkt (ggf. auch Austausch mit einem Nachfolgemodell). Ersetzte Produkte oder Teile gehen in unser Eigentum über. Bitte beachten Sie, dass unsere Produkte bestimmungsgemäß nicht für den gewerblichen, handwerklichen oder beruflichen Einsatz konstruiert wurden. Ein Garantiefall kommt daher nicht zustande, wenn das Produkt innerhalb der Garantiezeit in Gewerbe-, Handwerks- oder Industriebetrieben verwendet wurde oder einer gleichzusetzenden Beanspruchung ausgesetzt war.
- Von unseren Garantieleistungen ausgenommen sind:**
  - Schäden am Produkt, die durch Nichtbeachtung der Montageanleitung, nicht fachgerechte Installation, Nichtbeachtung der Bedienungsanleitung (z.B. Anschluss an eine falsche Netzspannung oder Stromart) bzw. der Wartungs- und Sicherheitsbestimmungen oder durch Einsatz des Produktes unter ungeeigneten Umweltbedingungen sowie durch mangelnde Pflege und Wartung entstanden sind.
  - Schäden am Produkt, die durch missbräuchliche oder unsachgemäße Anwendungen (wie z.B. Überlastung des Produktes oder Verwendung von nicht zugelassenen Werkzeugen bzw. Zubehör), Eindringen von Fremdkörpern in das Produkt (wie z.B. Sand, Steine oder Staub), Transportschäden, Gewaltanwendung oder Fremdeinwirkungen (wie z. B. Schäden durch Herunterfallen) entstanden sind.

- Schäden am Produkt oder an Teilen des Produktes, die auf einen bestimmungsgemäßen, üblichen (betriebsbedingten) oder sonstigen natürlichen Verschleiß zurückzuführen sind sowie Schäden und/oder Abnutzung von Verschleißteilen.
  - Mängel am Produkt, die durch Verwendung von Zubehör-, Ergänzungs- oder Ersatzteilen verursacht wurden, die keine Originalteile sind oder nicht bestimmungsgemäß verwendet werden.
  - Produkte, an denen Veränderungen oder Modifikationen vorgenommen wurden.
  - Geringfügige Abweichungen von der Soll-Beschaffenheit, die für Wert und Gebrauchstauglichkeit des Produkts unerheblich sind.
  - Produkte an denen eigenmächtig Reparaturen oder Reparaturen, insbesondere durch einen nicht autorisierten Dritten, vorgenommen wurden.
  - Wenn die Kennzeichnung am Produkt bzw. die Identifikationsinformationen des Produktes (Maschinenaufkleber) fehlen oder unlesbar sind.
  - Produkte, die eine starke Verschmutzung aufweisen und daher vom Servicepersonal abgelehnt werden.
  - Schadensersatzansprüche sowie Folgeschäden sind von dieser Garantieleistung generell ausgeschlossen.
- Die Garantiezeit** beträgt regulär **5 Jahre** (12 Monate bei Batterie / Akkus) und beginnt mit dem Kaufdatum des Produktes. Maßgeblich ist das Datum auf dem Original-Kaufbeleg. Garantieansprüche müssen jeweils nach Kenntniserlangung unverzüglich erhoben werden. Die Geltendmachung von Garantieansprüchen nach Ablauf der Garantiezeit ist ausgeschlossen. Die Reparatur oder der Austausch des Produktes führt weder zu einer Verlängerung der Garantiezeit noch wird eine neue Garantiezeit durch diese Leistung für das Produkt oder für etwaige eingebaute Ersatzteile in Gang gesetzt. Dies gilt auch bei Einsatz eines Vor-Ort-Services. Das betroffene Produkt ist in gesäubertem Zustand zusammen mit einer Kopie des Kaufbelegs, - hierin enthalten die Angaben zum Kaufdatum und der Produktbezeichnung - der Kundendienststelle vorzulegen bzw. einzusenden. Wird ein Produkt unvollständig, ohne den kompletten Lieferumfang eingeschendet, wird das fehlende Zubehör wertmäßig in Anrechnung / Abzug gebracht, falls das Produkt ausgetauscht wird oder eine Rückerstattung erfolgt. Teilweise oder komplett zerlegte Produkte können nicht als Garantiefall akzeptiert werden. Bei nicht berechtigter Reklamation bzw. außerhalb der Garantiezeit trägt der Käufer generell die Transportkosten und das Transportrisiko. **Einen Garantiefall melden Sie bitte vorab bei der Servicestelle (s.u.) an.** In der Regel wird vereinbart, dass das defekte Produkt mit einer kurzen Beschreibung der Störung per organisierter Rücksendung oder - im Reparaturfall außerhalb des Garantiezeitraums - ausreichend frankiert,

unter Beachtung der entsprechenden Verpackungs- und Versandrichtlinien, an die unten angegebene Serviceadresse eingeschickt wird. **Beachten Sie bitte, dass Ihr Produkt (modellabhängig) bei Rücklieferung, aus Sicherheitsgründen - frei von allen Betriebsstoffen ist.** Das an unser Service-Center eingeschickte Produkt, muss so verpackt sein, dass Beschädigungen am reklamierten Produkt auf dem Transportweg vermieden werden. Nach erfolgter Reparatur / Austausch senden wir das Produkt frei an Sie zurück. Können Produkte nicht repariert oder ausgetauscht werden, kann nach unserem eigenen freien Ermessen ein Geldbetrag bis zur Höhe des Kaufpreises des mangelhaften Produkts erstattet werden, wobei ein Abzug aufgrund von Abnutzung und Verschleiß berücksichtigt wird. Diese Garantieleistungen gelten nur zugunsten des privaten Erstkäufers und sind nicht abtret- oder übertragbar.

5. **Verlängerung der Garantiezeit auf 10 Jahre:** Scheppach bietet eine zusätzliche Garantieverlängerung von 5 Jahren auf Produkte aus der Scheppach 20V Serie. Somit beläuft sich der Garantiezeitraum für diese Produkte auf insgesamt 10 Jahre. Ausgenommen hiervon sind Batterien / Akkus, Ladegeräte und Zubehör. Diese Garantieverlängerung können Sie in Anspruch nehmen, indem Sie Ihr Scheppach-Produkt aus diesem Bereich bis spätestens 30 Tage ab Kaufdatum online unter <https://garantie.scheppach.com> registrieren. Nach erfolgreicher Online-Registrierung erhalten Sie die Bestätigung für die artikelbezogene Garantieverlängerung.

6. **Für die Geltendmachung Ihres Garantieanspruches kontaktieren Sie bitte unser Service-Center.**

**Bitte verwenden Sie vorzugsweise unser Formular auf unserer Homepage:** <https://www.scheppach.com/de/service>

**Bitte senden Sie uns keine Produkte ohne vorherige Kontaktaufnahme und Anmeldung bei unserem Service-Center.**

**Für die Inanspruchnahme dieser Garantiezusagen ist der Erstkontakt mit unserem Service-Center zwingende Voraussetzung.** Garantieansprüche müssen vor Ablauf der Garantiefrist innerhalb von 14 Tagen nach Feststellung des Mangels geltend gemacht werden. Dafür ist der Original-Kaufbeleg und ggf. die Bestätigung der artikelbezogenen Garantieverlängerung notwendig.

7. **Bearbeitungszeit** - Im Regelfall erledigen wir Reklamationssendungen innerhalb 14 Tagen nach Eingang in unserem Service-Center. Sollte in Ausnahmefällen die genannte Bearbeitungszeit überschritten werden, so informieren wir Sie rechtzeitig.

8. **Verschleißteile sind von der Garantie generell ausgeschlossen!** - Verschleißteile sind: a) mitgelieferte, an- und/oder eingebaute Batterien / Akkus sowie b) alle modellabhängigen Verschleißteile (unter anderem Riemen, Sägeblätter, Einsatzwerkzeuge, Schleifscheiben, Filter, Kohlebürsten etc., siehe Bedienungsanleitung). Von der Garantieleistung ausgeschlossen sind tief entladene bzw. an Gehäuse und oder Batteriepolen beschädigte Batterien bzw. Akkus.

9. **Kostenvorschlag** - Von der Garantieleistung nicht oder nicht mehr erfasste Produkte reparieren wir gegen Berechnung. Auf Nachfrage bei unserem Service-

Center können Sie die defekten Produkte für einen Kostenvorschlag einsenden und ggf. dem Service-Center schriftlich (per Post, eMail) die Reparaturfreigabe erteilen. Ohne Reparaturfreigabe erfolgt keine weitere Bearbeitung.

10. **Andere Ansprüche**, als die oben genannten, können nicht geltend gemacht werden.

**Die Garantiebedingungen** gelten nur in der jeweils aktuellen Fassung zum Zeitpunkt der Reklamation und können ggf. unserer Homepage ([www.scheppach.com](http://www.scheppach.com)) entnommen werden. Bei Übersetzungen ist stets die deutsche Fassung maßgeblich.

**Scheppach GmbH ·  
Günzburger Str. 69 ·  
89335 Ichenhausen (Deutschland)**

**Telefon: +800 4002 4002 ·  
E-Mail: [customerservice.DE@scheppach.com](mailto:customerservice.DE@scheppach.com) ·  
Internet: <https://www.scheppach.com>**

Änderungen dieser Garantiebedingungen ohne Voranmeldung behalten wir uns jederzeit vor.

## 16 EU-Konformitätserklärung

### Originalkonformitätserklärung

#### Hersteller:

Scheppach GmbH  
Günzburger Straße 69  
D-89335 Ichenhausen

Wir erklären in alleiniger Verantwortung, dass das hier beschriebene Produkt mit den geltenden Richtlinien und Normen übereinstimmt.

Marke: **SCHEPPACH**  
Art.-Bezeichnung: **AKKU-WINKELSCHLEIFER  
BC-AG125-X**  
Art.-Nr. **5909235900**

#### EU-Richtlinien:

2014/30/EU, 2006/42/EG, 2011/65/EU\*

\* Der oben beschriebene Gegenstand der Erklärung erfüllt die Vorschriften der Richtlinie 2011/65/EU des Europäischen Parlaments und des Rates vom 8. Juni 2011 zur Beschränkung der Verwendung bestimmter gefährlicher Stoffe in Elektro- und Elektronikgeräten.

#### Angewandte Normen:

EN 62841-1:2015/A11:2022;  
EN IEC 62841-2-3:2021/A11:2021;  
EN IEC 55014-1:2021; EN IEC 55014-2:2021

#### Dokumentationsbevollmächtigter:

Andreas Pecher  
Günzburger Str. 69  
D-89335 Ichenhausen  
Ichenhausen, 26.04.2024

Simon Schünk  
Division Manager Product Center

Andreas Pecher  
Head of Project Management

## Table of contents

1	Introduction .....	16
2	Product description (Fig. 1-8).....	17
3	Scope of delivery (Fig. 1) .....	17
4	Proper use.....	17
5	Safety instructions .....	17
6	Technical data .....	21
7	Before commissioning .....	21
8	Operation .....	22
9	Working instructions.....	23
10	Cleaning and maintenance .....	24
11	Storage.....	24
12	Repair & ordering spare parts .....	24
13	Disposal and recycling .....	24
14	Troubleshooting .....	25
15	Warranty conditions - Scheppach 20V IXES series .....	25
16	EU Declaration of Conformity.....	27
17	Exploded view .....	265

## Explanation of the symbols on the product

Symbols are used in this manual to draw your attention to potential hazards. The safety symbols and the accompanying explanations must be fully understood. The warnings themselves will not rectify a hazard and cannot replace proper accident prevention measures.

	Before commissioning, read and observe the operating manual and safety instructions!
	Attention! Failure to observe the safety signs and warning information affixed to the product and failure to observe the safety and operating manual can result in serious injury or even death.
	Wear safety goggles.
	Wear hearing protection.
	Wear sturdy footwear!
	Wear protective gloves!
	If dust builds up, wear respiratory protection!

	The use of damaged cutting and grinding discs is dangerous and can result in severe injuries!
	Disc diameter
	Cordless angle grinder
	Not permissible for wet grinding
	Not permissible for side grinding
	Intended for metal grinding
	Lithium-ion battery
	The product complies with the applicable European directives.

## 1 Introduction

### Manufacturer:

Scheppach GmbH  
 Günzburger Straße 69  
 D-89335 Ichenhausen

### Dear Customer

We hope your new product brings you much enjoyment and success.

### Note:

In accordance with the applicable product liability laws, the manufacturer of this product assumes no liability for damage to the product or caused by the product arising from:

- Improper handling
- Non-compliance with the operating manual
- Repairs carried out by third parties, unauthorised specialists
- Installing and replacing non-original spare parts
- Improper use

### Note:

The operating manual is part of this product.

It includes important instructions for the safe, proper and economic operation of the product, for avoiding danger, for minimising repair costs and downtimes and for increasing the reliability and extending the service life of the product. In addition to the safety instructions in this operating manual, you must also observe the regulations applicable to the operation of the product in your country.



Familiarise yourself with all operating and safety instructions before using the product. Only operate the product as described and for the specified areas of application. Keep the operating manual in a good place and hand over all documents when passing the product on to third parties.

## 2 Product description (Fig. 1-8)

1. On/off switch
2. Start/stop switch
3. Additional handle
4. Protective cover
5. Spindle locking button
6. Speed preselection
7. Clamping nut
8. Receptacle flange
9. Receptacle spindle
10. Two-hole assembly key
11. Mounting ring
12. Screws
13. Protective cover fixing
14. Camber
15. Thread (3 x) for additional handle
16. Protective cover
17. Release button (battery)
18. Battery\*
19. Battery mount
20. Cutting wheel

\* = not included in the scope of delivery!

## 3 Scope of delivery (Fig. 1)

Item	Quantity	Designation
3.	1 x	Additional handle
10.	1 x	Two-hole assembly key
20.	1 x	Cutting wheel Ø 125mm
	1 x	Cordless angle grinder
	1 x	Operating manual

## 4 Proper use

The product is suitable for the cutting and roughing of metal, concrete or tiles without using water.

The product may only be used in the intended manner. Any use beyond this is improper. The user/operator, not the manufacturer, is responsible for damages or injuries of any type resulting from this.

An element of the intended use is also the observance of the safety instructions, as well as the assembly instructions and operating information in the operating manual.

Persons who operate and maintain the product must be familiar with the manual and must be informed about potential dangers.

The liability of the manufacturer and resulting damages are excluded in the event of modifications of the product.

The product may only be operated with original parts and original accessories from the manufacturer.

The safety, operating and maintenance specifications of the manufacturer, as well as the dimensions specified in the technical data, must be observed.

Please note that our products were not designed with the intention of use for commercial or industrial purposes. We assume no guarantee if the product is used in commercial or industrial applications, or for equivalent work.

## Explanation of the signal words in the operating manual

### DANGER

Signal word to indicate an imminently hazardous situation which, if not avoided, will result in death or serious injury.

### WARNING

Signal word to indicate a potentially hazardous situation which, if not avoided, could result in death or serious injury.

### CAUTION

Signal word to indicate a potentially hazardous situation which, if not avoided, could result in minor or moderate injury.

### ATTENTION

Signal word to indicate a potentially hazardous situation which, if not avoided, could result in product or property damage.

## 5 Safety instructions

### WARNING

Read all safety warnings, instructions, illustrations and specifications provided with this power tool.

Failure to follow all instructions listed below may result in electric shock, fire and/or serious injury.

Save all warnings and instructions for future reference.

The term "power tool" in the warnings refers to your mains-operated (corded) power tool or battery-operated (cordless) power tool.

### 1) Work area safety

- a) **Keep your work area clean and well-lit.** Cluttered or dark areas invite accidents.
- b) **Do not operate power tools in explosive atmospheres, such as in the presence of flammable liquids, gases or dust.** Power tools create sparks which may ignite the dust or fumes.
- c) **Keep children and bystanders away while operating a power tool.** Distractions can cause you to lose control.

### 2) Electrical safety

- a) **The connection plug of the electric tool must fit into the socket. Never modify the plug in any way. Do not use any adapter plugs with earthed (grounded) power tools.** Unmodified plugs and matching outlets will reduce risk of electric shock.

- b) **Avoid body contact with earthed or grounded surfaces, such as pipes, radiators, ranges and refrigerators.** There is an increased risk of electric shock if your body is earthed or grounded.
- c) **Do not expose power tools to rain or wet conditions.** Water entering a power tool will increase the risk of electric shock.
- d) **Do not abuse the cord. Never use the cord for carrying, pulling or unplugging the power tool. Keep cord away from heat, oil, sharp edges or moving parts.** Damaged or entangled cords increase the risk of electric shock.
- e) **When operating a power tool outdoors, use an extension cord suitable for outdoor use.** Use of a cord suitable for outdoor use reduces the risk of electric shock.
- f) **If operating a power tool in a damp location is unavoidable, use a residual current device (RCD) protected supply.** Use of an RCD reduces the risk of electric shock.

### 3) Personal safety

- a) **Stay alert, watch what you are doing and use common sense when operating a power tool. Do not use a power tool while you are tired or under the influence of drugs, alcohol or medication.** A moment of inattention while operating power tools may result in serious personal injury.
- b) **Wear personal protective equipment and always safety goggles.** Protective equipment such as a dust mask, non-skid safety shoes, safety helmet or hearing protection used for appropriate conditions will reduce personal injuries.
- c) **Prevent unintentional starting. Ensure the switch is in the off-position before connecting to power source and/or rechargeable battery, picking up or carrying the tool.** Carrying power tools with your finger on the switch or energising power tools that have the switch on invites accidents.
- d) **Remove any adjusting tools or spanners/keys before turning the power tool on.** A wrench or a key left attached to a rotating part of the power tool may result in personal injury.
- e) **Avoid abnormal postures. Keep proper footing and balance at all times.** This enables better control of the power tool in unexpected situations.
- f) **Dress properly. Do not wear loose clothing or jewellery. Keep your hair and clothing away from moving parts.** Loose clothes, jewellery or long hair can be caught in moving parts.
- g) **If devices are provided for the connection of dust extraction and collection facilities, ensure these are connected and properly used.** Use of dust extraction can reduce dust-related hazards.
- h) **Do not let familiarity gained from frequent use of tools allow you to become complacent and ignore tool safety principles.** A careless action can cause severe injury within a fraction of a second.

### 4) Power tool use and care

- a) **Do not force the power tool. Use the correct power tool for your application.** The correct power tool will do the job better and safer at the rate for which it was designed.

- b) **Do not use the power tool if the switch does not turn it on and off.** Any power tool that cannot be controlled with the switch is dangerous and must be repaired.
- c) **Disconnect the plug from the power source and/or remove the battery pack, if detachable, from the power tool before making any adjustments, changing accessories, or storing power tools.** Such precautionary measures reduce the risk of starting the power tool accidentally.
- d) **Store idle power tools out of the reach of children and do not allow persons unfamiliar with the power tool or these instructions to operate the power tool.** Power tools are dangerous in the hands of untrained users.
- e) **Maintain power tools and attachments. Check for misalignment or binding of moving parts, breakage of parts and any other condition that may affect the power tool's operation. If damaged, have the power tool repaired before use.** Many accidents are caused by poorly maintained power tools.
- f) **Keep cutting tools sharp and clean.** Properly maintained cutting tools with sharp cutting edges are less likely to bind and are easier to control.
- g) **Use electric tools, insertion tools, etc. according to these instructions. Take into account the working conditions and the work to be performed.** Use of the power tool for operations different from those intended could result in a hazardous situation.
- h) **Keep handles and grasping surfaces dry, clean and free from oil and grease.** Slippery handles and grasping surfaces do not allow for safe handling and control of the tool in unexpected situations.

### 5) Battery tool use and care

- a) **Only charge the batteries with battery chargers recommended by the manufacturer.** A battery charger that is suitable for a particular type of battery poses a fire hazard when used with other batteries.
- b) **Only use the batteries in power tools that are designed for them.** The use of other batteries can lead to injuries and a risk of fire.
- c) **Keep the unused battery away from paper clips, coins, keys, nails, screws or other small metal objects that could cause a short-circuit between the contacts.** A short-circuit between the contacts of the battery could result in burns or fires.
- d) **Liquid may leak from the battery if used incorrectly. Avoid contact with it. In case of accidental contact, rinse with water. If the liquid gets into your eyes, seek additional medical attention.** Leaking battery fluid may cause skin irritation or burns.
- e) **Do not use a damaged or modified battery.** Damaged or modified batteries can behave unpredictably and cause fire, explosion or injury.
- f) **Do not expose a battery to fire or excessive temperatures.** Fire or temperatures above 130°C may cause an explosion.
- g) **Follow all charging instructions and never charge the battery or rechargeable tool outside the temperature range specified in the operating manual.**

Incorrect charging or charging outside the approved temperature range can destroy the battery and increase the risk of fire.

## 6) Service

- a) **Only have your power tool repaired by qualified specialists and only with original spare parts.** This will ensure that the safety of the power tool is maintained.
- b) **Never attempt to service damaged batteries.** Any type of battery maintenance shall be carried out only by the manufacturer or an authorised customer service centre.

## Safety instructions for all applications

### Special safety instructions for grinding and cut-off grinding

- a) **This power tool is to be used as a grinder and cut-off grinder. Read all safety warnings, instructions, illustrations and specifications provided with this power tool.** Failure to follow all instructions listed below may result in electric shock, fire and/or serious injury.
- b) **Operations such as sandpaper grinding, wire brushing or polishing are not recommended to be performed with this power tool.** Operations for which the power tool was not designed may create a hazard and cause personal injury.
- c) **Do not use any accessories that have not been specifically provided or recommended by the manufacturer for this power tool.** Just because you can attach the accessories to your power tool does not guarantee they are safe to use.
- d) **The maximum speed of the accessory tool used must be at least as high as the maximum speed specified for the power tool.** Accessories which rotate faster than the maximum permissible rate can break and throw pieces into the air.
- e) **The external diameter and thickness of the accessory tool used must comply with the dimensions of the power tool.** Incorrectly dimensioned accessory tools cannot be sufficiently shielded or controlled.
- f) **Attachment tools with a thread insert must match the thread of the grinding spindle exactly. For attachment tools that are mounted using a flange, the diameter of the hole on the attachment tool must correspond to the width of the fitting on the flange.** Accessory tools that cannot be firmly fitted to the power tool rotate unevenly, vibrate severely and can lead to a loss of control.
- g) **Never use damaged accessory tools. Before each use, check tools such as grinding discs for chipping and cracks, grinding wheels for cracks, wear or heavy wear. If the power tool or the accessory tool in use is dropped, check to see if it is damaged or use an undamaged accessory tool. Once you have checked and used the tool attachment, ensure that you and all other persons in the vicinity remain outside the plane of the rotating tool attachment and allow the device to run for 1 min. at the maximum speed.** Damaged accessories usually break during the test period.

- h) **Wear personal protective equipment. Depending on application, use face shield, safety goggles or safety glasses. Where appropriate, wear a dust mask, hearing protection, protective gloves or a special apron that will keep small grinding and material particles away from you.** The eye protection must be capable of stopping flying debris generated by various operations. Dust or breathing masks must filter the dust generated during use. Prolonged exposure to high intensity noise may cause hearing loss.
- i) **Ensure that other people remain at a safe distance from your workspace. Anyone who enters the workspace must wear personal protective equipment.** Fragments of the workpiece or broken accessory tools can fly off and cause injury – even outside the immediate working area.
- j) **Hold the power tool by the insulated handles when you are carrying out work in which the accessory tool may come into contact with concealed power cables.** Contact with a live wire may make exposed metal parts of the power tool live and could give the operator an electric shock.
- k) **Keep the power cord away from any rotating accessories.** If you lose control of the device, the mains cable can be severed or caught and your hand or arm pulled into the rotating insert tool.
- l) **Never put the power tool down until the accessory tool being used has come to a complete standstill.** The rotating accessory tool can come into contact with the surface and cause you to lose control of the power tool.
- m) **Do not run the power tool while carrying it at your side.** Accidental contact of your clothing with the rotating attachment part could lead to an injury.
- n) **Clean the ventilation slits of your power tool regularly.** The engine fan draws dust into the housing and a strong accumulation of metal dust can cause electrical hazards.
- o) **Never use the power tool in the vicinity of inflammable materials.** Sparks can ignite such materials.
- p) **Do not use any accessory tools which require liquid coolant.** The use of water or other liquid coolants may lead to an electric shock.

### Kick-back and corresponding safety instructions

Kick-back is the sudden reaction resulting from a caught or jammed rotating insert tool, such as a grinding disc, grinding wheel, etc. Catching or jamming results in the rotating insert tool stopping abruptly. As a result, an uncontrolled electric tool is accelerated against the direction of rotation of the tool attachment at the blocking point.

For example, if a grinding disc catches or jams in the workpiece, the edge of the grinding disc that plunges into the workpiece can get caught, causing the grinding disc to break away or kick back. The grinding disc may either jump toward or away from the operator, depending on direction of the wheel's movement at the point of pinching. Abrasive wheels may also break under these conditions.

Kickback is the result of incorrect or deficient use of the power tool. It can be prevented by suitable precautionary measures, as described in the following.

- a) **Hold the power tool firmly in both hands and position your body and arms so they can absorb the force of a kickback. Always use the additional handle, if available, so that you have the maximum possible control over the kickback force or reaction forces at full speed.** By taking adequate precautions, the operator can stay in control of the kickback and reaction forces.
- b) **Never hold your hand close to a rotating accessory tool.** The accessory tool could jump out of your hand if there is a kickback.
- c) **Avoid having any part of your body in the region in which the power tool is likely to move in event of a kickback.** The kickback will force the power tool in the opposite direction to the direction of rotation of the grinding disc at the blockage.
- d) **Take special care when working near corners, sharp edges, etc. Avoid allowing the accessory tool to bounce back from the workpiece or jam.** The rotating tool attachment tends to jam at corners, sharp edges or when it bounces back. This causes a loss of control or kick-back.
- e) **Do not use chains or toothed saw blades.** Such accessories often cause a kickback or loss of control over the power tool.

**Special safety instructions for grinding and cut-off grinding**

- a) **Only use the grinding bodies approved for your electric tool and the protective cover provided for these grinding bodies.** Grinding bodies that are not intended for the electric tool cannot be adequately shielded and are unsafe.
- b) **Cranked grinding discs must be mounted so that their grinding surface does not protrude above the plane of the protective cover edge.** An improperly mounted grinding disc that protrudes above the level of the protective cover edge cannot be adequately shielded.
- c) **The protective cover must be securely attached to the electric tool and, for maximum safety, adjusted so that the smallest possible part of the grinding body is open and facing the operator.** The protective cover helps to protect the operator from fragments, accidental contact with the grinding body and sparks that could ignite clothing.
- d) **Grinding bodies may only be used for the recommended applications. For example: Never grind on the side surfaces of a cutting wheel.** Cutting wheels are designed to remove material with the edge of the disc. Lateral forces on this grinding body can break it.
- e) **Always use undamaged clamping flanges of the correct size and shape for the grinding disc selected by you.** Suitable flanges support the grinding disc and reduce the danger of the grinding disc breaking. Flanges for cutting wheels may differ from flanges for other grinding discs.
- f) **Do not use worn grinding discs from large power tools.** Grinding discs for larger power tools are not designed for the higher speeds of smaller power tools and can break.

**Further special safety instructions for cut-off grinding**

- a) **Avoid blocking the cutting wheel or applying too much pressure. Do not make excessively deep cuts.** Overloading the cutting wheel increases its stress and susceptibility to tilting or blocking and therefore the possibility of kick-back or breaking of the grinding wheel.
- b) **Avoid the area in front of and behind the rotating cutting wheel.** If you move the cutting wheel in the workpiece away from you, in the event of a kick-back the power tool with the spinning wheel can be thrown directly towards you.
- c) **If the cutting wheel jams or you interrupt your work, switch the device off and hold it still in the material until the disc has come to a standstill. Never try to pull the cutting wheel out of the cut while it is still running, otherwise kick-back may occur.** Determine and remedy the cause of the jamming.
- d) **Do not switch the electric tool on again while it is in the workpiece. Allow the cutting wheel to reach its full speed first before carefully continuing the cut.** Otherwise the disc can get stuck, jump out of the workpiece or cause kick-back.
- e) **Support plates or large workpieces to reduce the risk of kick-back caused by a jammed cutting wheel.** Large workpieces tend to sag under their own weight. The workpiece must be supported on both sides of the disc, that is both close to the cutting wheel and at the edge.
- f) **Apply particular caution with "plunge cuts" in existing walls or other areas that are not visible.** The plunging cutting wheel can cause kick-back when cutting into gas or water pipes, electrical lines or other objects.

**Residual risks**

**The product has been built according to state-of-the-art and the recognised technical safety rules. However, individual residual risks can arise during operation.**

- Damage to hearing if the stipulated hearing protection is not worn.
- Residual risks can be minimised if the "Safety Instructions" and the "Intended Use" together with the operating manual as a whole are observed.
- Use the product in the way that is recommended in this operating manual. This is how to ensure that your product provides optimum performance.
- Furthermore, despite all precautions having been met, some non-obvious residual risks may still remain.

** WARNING**

This power tool generates an electromagnetic field during operation. This field can impair active or passive medical implants under certain circumstances. In order to prevent the risk of serious or deadly injuries, we recommend that persons with medical implants consult with their physician and the manufacturer of the medical implant prior to operating the power tool.

**⚠ WARNING**

In case of extended working periods, the operating personnel may suffer circulatory disturbances in their hands (vibration white finger) due to vibrations.

Raynaud's syndrome is a vascular disease that causes the small blood vessels on the fingers and toes to cramp in spasms. The affected areas are no longer supplied with sufficient blood and therefore appear extremely pale. The frequent use of vibrating products can cause nerve damage in people whose circulation is impaired (e.g. smokers, diabetics).

If you notice unusual adverse effects, stop working immediately and seek medical advice.

**ATTENTION**

The product is part of the 20V IXES series and may only be operated with batteries of this series. Batteries may only be charged with battery chargers of this series. Observe the manufacturer's instructions.

**⚠ WARNING**

**Follow the safety and charging instructions and correct usage given in the instruction manual of your 20V IXES Series battery and charger. A detailed description of the charging process and further information are provided in this separate manual.**

**6 Technical data**

Cordless angle grinder	BC-AG125-X
Motor voltage	20 V 
Speeds $n_0$	3000 - 10000 <sup>rpm</sup>
Dimension of cutting wheel	Ø 125 mm
Thread dimension	M14
Weight (without battery)	1.60 kg

Subject to technical changes!

**Noise and vibration**

**⚠ WARNING**

Noise can have serious effects on your health. If the machine noise exceeds 85 dB, please wear suitable hearing protection for you and persons in the vicinity.

The noise and vibration values have been determined in accordance with EN 62841-1.

**Noise data**

Sound pressure $L_{pA}$	83 dB
Measurement uncertainty K	3 dB
Sound pressure $L_{wA}$	94 dB
Measurement uncertainty K	3 dB

**Vibration parameters**

<b>Surface grinding</b>	
Main handle Vibration $a_h$	2.698 m/s <sup>2</sup>
Measurement uncertainty K	1.5 m/s <sup>2</sup>

Additional handle Vibration $a_h$	3.284 m/s <sup>2</sup>
-----------------------------------	------------------------

Measurement uncertainty K	1.5 m/s <sup>2</sup>
---------------------------	----------------------

The total vibration emission values specified and the device emissions values specified have been measured in accordance with a standardised test procedure and can be used for comparison of one electric tool with another.

The total noise emission values specified and the total vibration emission values specified can also be used for an initial estimation of the load.

**⚠ WARNING**

**The noise emission values and vibration emission value can vary from the specified values during the actual use of the power tool, depending on the type and the manner in which the electric tool is used, and in particular the type of workpiece being processed.**

Try to keep the stress as low as possible. For example: Limit working time. In doing so, all parts of the operating cycle must be taken into account (such as times in which the power tool is switched off or times in which it is switched on, but is not running under a load).

**7 Before commissioning**

**⚠ WARNING**

**Danger of injury!**

Remove the battery from the power tool before carrying out any work on the power tool (e.g. maintenance, tool change, etc.) and when transporting and storing it. There is a risk of injury if the on/off switch is operated unintentionally.

**7.1 Assemble/disassemble additional handle (3) (Fig. 1+8)**

**ATTENTION**

Only use the product with the additional handle fitted.

**Assembling the additional handle**

**Note:**

The additional handle can be screwed in on the left, right or top of the product head.

1. Tighten the additional handle (3) clockwise.

**Removing the additional handle**

1. Remove the additional handle (3) from the product by unscrewing it anticlockwise.

**7.2 Inserting/removing the battery (18) in the battery mount (19) (Fig. 1, 7)**

**Inserting the battery**

1. Push the battery (18) into the battery mount (19). The battery (18) clicks into place audibly.

**Removing the battery**

1. Press the unlock button (17) of the battery (18) and remove it from the battery mount (19).

### 7.3 Mounting the protective cover (16) for cutting (Fig. 6)

#### ATTENTION

When cutting with bonded abrasives, always use the protective cover for cutting.

1. Switch the product off and remove the battery as described in 7.2.
2. Push the protective cover (16) onto the cover (4) until it engages.
3. When removing, the protective cover (16) must be pulled forward slightly in order to release it.

### 7.4 Adjusting the protective cover (4) (Fig. 2, 5)

#### ⚠ WARNING

Always use the angle grinder with the protective cover. The protective cover must be attached securely to the angle grinder. Adjust it so that the highest degree of safety is achieved, i.e. the smallest possible part of the grinding wheel is revealed to the operator. The protective cover is intended to protect the operator from fragments and accidental contact with the grinding wheel.

#### ⚠ WARNING

Make sure that the protective cover is mounted at least at the same angle as the additional handle. Otherwise, you can be injured on the roughing and cutting wheel.

1. Rotate the protective cover (4) into the required position (working position). Make sure that the protective cover (4) is positioned so that the protective cover fixing (13) sits above one of the 5 cambers (14) of the protective cover (4) (Fig. 2).

#### ATTENTION

Make sure that the protective cover fixing sits firmly in the respective camber.

### 7.5 Mounting/changing the roughing/ cutting wheel

#### ATTENTION

Always wear protective gloves when changing the roughing/cutting wheel.

- Observe the dimensions of the roughing or cutting wheels.
- The diameter of the hole must fit the receptacle flange without play.
- Do not use reduction pieces or adapters.

#### Note:

Always use dirt-free discs.

#### ⚠ WARNING

#### Danger of injury!

Only press the spindle locking button when the receptacle spindle is stationary.

1. Push the spindle locking button (5) to block the gear.
2. Undo the clamping nut (7) using the two-hole assembly key (10).
3. Place the roughing or cutting wheel onto the receptacle flange (8) with the labelled side facing the product.
4. Then place the clamping nut (7) back onto the receptacle spindle (9) with the raised side facing upwards.

#### 7.5.1 If the grinding disc is thin (Fig. 3, 4)

##### Note:

The collar of the clamping nut points upwards so that a thin grinding disc can be clamped securely.

1. Push the spindle locking button (5) to block the gear.
2. Tighten the clamping nut (7) using the two-hole assembly key (10) again.

#### 7.5.2 If the grinding disc is thick (Fig. 3, 4)

\* = not included in the scope of delivery!

##### Note:

The collar of the clamping nut points downwards so that the grinding disc can be attached securely to the receptacle spindle.

1. Push the spindle locking button (5) to block the gear.
2. Tighten the clamping nut (7) using the two-hole assembly key (10) clockwise.

##### Note:

If the disc runs unevenly or vibrates after changing, this disc must be replaced immediately.

- As a precaution after a disc change, allow the product to run for 60 seconds at maximum speed. Pay attention to any unusual noises or sparks.
- Check whether all fastening parts are attached correctly.
- Make sure that the direction of rotation arrow (if present) on the cutting or roughing wheels\* (including diamond cutting wheels\*) and the direction of rotation of the product (direction of rotation arrow on the product head) match.

## 8 Operation

#### ⚠ WARNING

#### Danger of injury!

Remove the battery from the power tool before carrying out any work on the power tool (e.g. maintenance, tool change, etc.) and when transporting and storing it. There is a risk of injury if the on/off switch is operated unintentionally.

#### ATTENTION

Make sure that the ambient temperature does not exceed 50°C and does not fall below -20°C during work.

#### ATTENTION

The product is part of the 20V IXES series and may only be operated with batteries of this series. Batteries may only be charged with battery chargers of this series. Observe the manufacturer's instructions.

## 8.1 On/Off switch (1) (Fig. 1)

### ATTENTION

Before use, check the inserted tool to ensure all fastening parts are attached correctly.

**Note:**

Always switch the angle grinder on before making contact with the material and then guide the product to the workpiece.

**Note:**

If the product blocks due to overload and switches off, it restarts automatically as soon as the cause of the blockage is no longer present (auto-start function).

**Switching on**

1. Switch on the product using the on/off switch (1).
2. Press the start/stop switch (2) to start the product.

### CAUTION

Always switch the product off after the work and wait until the grinding disc has come to a complete standstill before placing the product down.

**Switching off**

1. To switch off, press the on/off switch (1).
2. You can also switch off the product using the start/stop switch (2).

## 8.2 Adjusting the speed

**Note:**

The speed can also be changed during operation.

Use the speed preselection button (6) to preselect the speed:

1 =	lowest speed, e.g. for surface machining: Grinding, polishing
6 =	highest speed, e.g. for cut-off grinding

- The set speed level is displayed under the speed preselection (6).
1. Switch on the product using the on/off switch (1).
  2. You can select the speed by pressing the speed preselection button (6).

We recommend determining the speed using practical tests.

The speed that makes sense when working depends on what tasks you are doing with the product.

When cut-off grinding, the use of a high speed is usually not a problem. When sanding or polishing the surfaces, a low speed is better.

## 9 Working instructions

**Note:**

Grinding bodies may only be used for the recommended applications. Otherwise, it could break, be damaged or cause injuries.

ALWAYS replace the grinding wheel if the product has been dropped during work.

A grinding or cutting wheel must NEVER be knocked or banged against the workpiece.

Especially when working on corners, sharp edges, etc., make sure that the grinding wheel does not jump or get stuck. This could cause loss of control and setbacks.

NEVER use the tool with wood cutting or other saw blades. Such saw blades, when used on a grinder, cause frequent kickback and loss of control, which can lead to injury.

**Rough grinding**

### WARNING

Never use cutting wheels for roughing!

- **Move the angle grinder back and forth across the workpiece with moderate pressure.**
- **With soft materials, guide the roughing disc at a flat angle across the workpiece, with hard materials use a somewhat steep angle.**

**Cut-off grinding**

### WARNING

Never use roughing wheels for cutting!

- **Only use approved fibre-reinforced cutting or grinding discs** that are approved for a circumferential speed of no less than 80 m/s.

### CAUTION

The grinding tool continues to run after it has been switched off. Do not try to slow it down by pushing against it laterally.

- **Secure the workpiece.** Use clamping devices/bench vice to hold the workpiece in place. In this manner, it is held more securely than with your hand.
- **Always switch the product off before placing it down and wait until the product has come to a standstill.**
- **Only use the product for dry cutting or dry grinding.**
- **The additional handle must be mounted to the product for all work.**
- **Do not machine material containing asbestos.** Asbestos is considered carcinogenic.

**This is the right way to behave:**

### DANGER

**Always guide the product through the workpiece in the counter direction!**

In the opposing direction, there is a risk of kick-back. The product can be pushed out of the cut.

- **Always guide the product against the workpiece when switched on.** After machining, lift the product from the workpiece and only then switch it off.
- **Always hold the product tight with both hands during work.** Make sure that you have a secure footing.
- For the best grinding effect, move the product evenly back and forth on the workpiece at an angle of 15° to 30° (between the grinding disc and the workpiece).

- **When machining inclined surfaces, the product must not be pushed onto the workpiece with great force.** If the speed drops significantly, the contact pressure must be reduced to make safe, effective working possible. If the product is suddenly completely braked or blocked, the product must be switched off immediately.
- **Cutting: Work with moderate feed and do not tilt the cutting wheel.**
- **Roughing and cutting wheels become very hot during work - allow them to fully cool before touching them.**
- **Never misuse the product.**
- **Always make sure that the product is switched off before inserting the battery into the product.**
- **If the event of danger, switch off the product immediately and remove the battery.** Ensure that the product is easy to access and can be reached without any problems in an emergency.
- **During a pause in work, before performing any work on the product and when not in use, remove the battery.** The product must always be clean, dry and free of oil or lubricating grease.
- **Remain attentive at all times! Always pay attention to what you are doing and always use common sense.** Never use the product if you are unable to concentrate or feel unwell.

## 10 Cleaning and maintenance

### **WARNING**

**Have maintenance and repair tasks that are not described in this operating manual, carried out by a specialist workshop. Use only original spare parts.**

**There is a risk of accident! Always perform maintenance and cleaning work with the battery removed. There is a danger of injury! Let the product cool down before all maintenance and cleaning tasks. Elements of the engine are hot. There is a danger of injury and burning!**

The product can start unexpectedly and cause injuries.

- Remove the battery.
- Allow the product to cool down.
- Remove the tool attachment.

### 10.1 Cleaning

1. Keep protective devices, air vents and the motor housing as free of dust and dirt as possible. Rub the product clean with a clean cloth\* or blow it off with compressed air\* at low pressure. We recommend that you clean the product directly after every use.
2. Ventilation openings must always be free.
3. Do not use any cleaning products or solvents; they could attack the plastic parts of the product. Make sure that no water can penetrate the product interior.

## 10.2 Maintenance

The product is maintenance-free.

## 11 Storage

### Preparation for storage

1. Remove the battery.
2. Clean and check the product for damage.

Store the product and its accessories in a dark, dry and frost-free place that is inaccessible to children.

The optimum storage temperature is between 5°C and 30°C.

Store the product in its original packaging. Cover the product to protect it from dust or moisture. Store the operating manual with the product.

## 12 Repair & ordering spare parts

With this product, it is necessary to note that the following parts are subject to natural or usage-related wear, or that the following parts are required as consumables.

### **ATTENTION**

According to the German Product Liability Act, no liability is accepted for damage caused by improper repairs or by not using original spare parts.

Such work should be performed by a customer service centre or an authorised specialists. The same applies to accessory parts.

Spare parts and accessories can be obtained from our Service Centre. To do this, scan the QR code on the front page.

### 12.1 Ordering spare parts

Please provide the following information when ordering spare parts:

- Model designation
- Item number
- Type plate data

#### Spare parts / accessories

Battery pack SBP2.0 - Article no.:	7909201708
Battery pack SBP4.0 - Article no.:	7909201709
Battery charger SBC2.4A - Article no.:	7909201710
Battery charger SBC4.5A - Article no.:	7909201711
Battery charger SDBC2.4A - Article no.:	7909201712
Battery charger SDBC4.5A - Article no.:	7909201713
StarterKit SBSK2.0 - Article no.:	7909201720
StarterKit SBSK4.0 - Article no.:	7909201721

## 13 Disposal and recycling

### Notes for packaging



The packaging materials are recyclable. Please dispose of packaging in an environmentally friendly manner.



**Notes on the electrical and electronic equipment act [ElektroG]**



**Waste electrical and electronic equipment does not belong in household waste, but must be collected and disposed of separately!**

- Used batteries or rechargeable batteries that are not installed permanently in the old appliance must be removed non-destructively before disposal! Their disposal is regulated by the battery act.
- Owners or users of electrical and electronic devices are legally obliged to return them after use.
- The end user is responsible for deleting their personal data from the old device being disposed of!
- The symbol of the crossed-out dustbin means that waste electrical and electronic equipment must not be disposed of with household waste.
- Waste electrical and electronic equipment can be handed in free of charge at the following places:
  - Public disposal or collection points (e.g. municipal works yards)
  - Points of sale of electrical appliances (stationary and online), provided that dealers are obliged to take them back or offer to do so voluntarily.
  - Up to three waste electrical devices per type of device, with an edge length of no more than 25 centimetres, can be returned free of charge to the manufacturer without prior purchase of a new device from the manufacturer or taken to another authorised collection point in your vicinity.
  - Further supplementary take-back conditions of the manufacturers and distributors can be obtained from the respective customer service.

- If the manufacturer delivers a new electrical appliance to a private household, the manufacturer can arrange for the free collection of the old electrical appliance upon request from the end user. Please contact the manufacturer's customer service for this.
- These statements only apply to devices installed and sold in the countries of the European Union and which are subject to the European Directive 2012/19/EU. In countries outside the European Union, different regulations may apply to the disposal of waste electrical and electronic equipment.

**Notes on lithium-ion batteries**



**Remove the battery before disposing of the device!**

- Do not dispose of the battery in household waste, in a fire (risk of explosion) or in water. Damaged batteries can harm the environment and your health if toxic vapours or liquids escape.
- Defective or used batteries must be recycled in accordance with Directive 2006/66/EC.
- Hand in the device and the battery charger at a recycling centre. The plastic and metal parts used can be separated by type and thus recycled.
- Dispose of batteries when discharged. We recommend covering the poles with an adhesive strip to protect against a short circuit. Do not open the battery.
- Dispose of batteries according to local regulations. Return batteries to a used battery collection point where they can be recycled in an environmentally friendly manner. Ask your local waste disposal company about this.

**14 Troubleshooting**

Fault	Possible cause	Remedy
The product cannot be started.	The battery power is too weak.	Charge the battery.
	The battery is not properly inserted.	Push the battery into the battery mount. The battery clicks into place audibly.

**15 Warranty conditions - Schepbach 20V IXES series**

Revision date 11/07/2023

**Dear customer,**

our products are subject to strict quality checks. However, if a product does not function perfectly, we deeply regret this and ask that you contact our customer service at the address specified below. We will also be glad to assist you by telephone via the service number. The following information is intended to help you to process and settle your claim without any problems.

**For the assertion of warranty claims, the following applies:**

1. **The warranty conditions** govern our additional manufacturer warranty services for purchasers (private end consumers) of new products. The statutory warranty claims are not affected by this warranty. This is the responsibility of the dealer who you purchased the product from.

2. **The warranty service** extends exclusively to defects in a new product purchased by you that are based on a material or manufacturing fault and is, at our discretion, limited to the repair of such defects free of charge or the replacement of the product (also replacement with a successor model, if necessary). Replaced products or parts shall become our property. Please note that our products were not designed for commercial, trade or professional use. A warranty claim is therefore not valid if the product has been used in commercial, trade or industrial operations within the warranty period or has been subjected to equivalent stress.
3. **The following are excluded from our warranty services:**
  - Damage to the product which was caused by non-observance of the assembly instructions, improper installation, non-observance of the operating instructions (e.g. connection to an incorrect mains voltage or type of current) or the maintenance and

safety regulations or use of the product in unsuitable environmental conditions as well as by insufficient care and maintenance.

- Damage to the product caused by misuse or improper application (such as overloading the product or using non-approved tools and accessories), penetration of foreign bodies into the product (such as sand, stones or dust), transport damage, use of force or external influences (such as damage caused if dropped).
- Damage to the product or parts of the product which is due to intentional, normal (operational) or other natural wear as well as damage and/or wearing of wear parts.
- Defects in the product which have been caused by the use of accessories, expansions or spare parts that are not original parts or are not used as intended.
- Products on which changes or modifications have been made.
- Minor deviations from the target characteristics which are irrelevant for the value and usability of the product.
- Products on which unauthorised repairs have been carried out, in particular by an unauthorised third party.
- If the marking on the product or the identification information of the product (machine label) is missing or illegible.
- Products that are very dirty and are therefore refused by the service personnel.
- Claims for damages and consequential damages are generally excluded from this warranty.

4. **The warranty period** is usually **5 years** (12 months for batteries/rechargeable batteries) and starts from the date of purchase of the product. The date on the original purchase receipt is decisive. Warranty claims must be made immediately after becoming aware of them. The assertion of warranty claims after expiry of the warranty period is excluded. The repair or replacement of the product does not result in an extension of the warranty period, nor does this service initiate a new warranty period for the product or for any installed spare parts. This also applies when using an on-site service. The product concerned is to be cleaned and returned to the service centre together with a copy of the purchase receipt, which must include the date of purchase and the product designation. If a product is sent in incomplete without the complete scope of delivery, the missing accessories will be charged / deducted in value if the product is exchanged or in the event of a refund. Partially or completely dismantled products cannot be accepted as a warranty claim. In the event of an unjustified complaint or if outside the warranty period, the purchaser shall generally bear the transport costs and the transport risk. **Please report a warranty claim in advance to the service centre (see below).** It is generally agreed upon that the defective product will be returned to the service address given below with a brief description of the fault by organised return or, in the case of repair outside the warranty period, with sufficient postage, taking the appropriate packaging and shipping guidelines into account. **Please note that your product**

**(depending on the model) will be free of all operating materials when returned for safety reasons.**

The product sent to our service centre must be packaged in such a way that damage to the product under complaint is avoided during transport. After successful repair / replacement, we will send the product back to you free of charge. If products cannot be repaired or replaced, a sum up to the purchase price of the defective product may be refunded at our own discretion, taking into account any deduction for wear and tear. These warranties are only for the benefit of the original private purchaser and cannot be assigned or transferred.

5. **Extension of the warranty period to 10 years:** Scheppach offers an additional warranty extension of 5 years on products of the Scheppach 20V series. Thus, the warranty period for these products totals 10 years. Batteries / rechargeable batteries, battery chargers and accessories are excluded from this. You can claim this warranty extension by registering your Scheppach product from this range at <https://garantie.schepbach.com> no later than 30 days from the date of purchase. After registering online successfully, you will receive confirmation for the item-related warranty extension.
6. **In order to submit your warranty claim, please contact our service centre.**

**Preferably, please use our form on our homepage:** <https://www.schepbach.com/de/service>

**Please do not send us any products without first contacting and registering with our service centre.**

**Contacting our service centre first is mandatory to claim these warranty promises.** Warranty claims must be made before expiry of the warranty period within 14 days of discovery of the defect. For this purpose, the original purchase receipt and, if necessary, confirmation of the item-related warranty extension are required.

7. **Processing time** - We normally process complaint consignments within 14 days of receipt at our service centre. If, in exceptional cases, the processing time mentioned is exceeded, you will be informed in good time.
8. **Wear parts are generally excluded from the warranty!** - Wear parts are: a) supplied, attached and/or installed batteries / rechargeable batteries as well as b) all model-dependent wear parts (i.e. belts, saw blades, tool attachments, grinding discs, filters, carbon brushes etc., see operating manual). The warranty does not cover batteries or rechargeable batteries that are deeply discharged or those with damaged housing or battery terminals.
9. **Cost estimate** - Products that are not covered or no longer covered by the warranty will be repaired at extra cost. Upon request to our service centre, you can send in the defective products for a cost estimate and, if necessary, give the service centre approval for the repair in writing (by post, e-mail). No further processing will take place without approval for the repair.
10. **Claims other** than those mentioned above cannot be asserted.

The warranty conditions only apply in the current version at the time of the complaint and, if necessary, can be found on our homepage ([www.scheppach.com](http://www.scheppach.com)).

In case of translations, the German version is decisive.

**Scheppach GmbH ·  
Günzburger Str. 69 ·  
89335 Ichenhausen (Germany)**

**Tel: +800 4002 4002 ·**

**E-Mail: [customerservice.GB@scheppach.com](mailto:customerservice.GB@scheppach.com) ·**

**Internet: <https://www.scheppach.com>**

We reserve the right to make changes to the warranty conditions at any time without prior notice.

## 16 EU Declaration of Conformity

### Translation of the original Declaration of Conformity

#### Manufacturer:

Scheppach GmbH  
Günzburger Straße 69  
D-89335 Ichenhausen

We declare under our sole responsibility that the product described here complies with the applicable directives and standards.

Brand: **SCHEPPACH**  
Item designation: **CORDLESS ANGLE GRINDER  
BC-AG125-X**  
Item No. **5909235900**

#### EU directives:

2014/30/EU, 2006/42/EC, 2011/65/EU\*

\* The object of the declaration described above fulfils the regulations of the directive 2011/65/EU of the European Parliament and Council from 8th June 2011, on the restriction of the use of certain hazardous substances in electrical and electronic equipment.

#### Applied standards:

EN 62841-1:2015/A11:2022;  
EN IEC 62841-2-3:2021/A11:2021;  
EN IEC 55014-1:2021; EN IEC 55014-2:2021

#### Documentation authorised representative:

Andreas Pecher  
Günzburger Str. 69  
D-89335 Ichenhausen  
Ichenhausen, 26.04.2024

  
Simon Schünk

Division Manager Product Center

  
Andreas Pecher

Head of Project Management

## Sommaire

1	Introduction .....	28
2	Description du produit (fig. 1-8).....	29
3	Fournitures (fig. 1).....	29
4	Utilisation conforme.....	29
5	Consignes de sécurité.....	29
6	Caractéristiques techniques.....	34
7	Avant la mise en service .....	34
8	Utilisation.....	35
9	Consignes de travail.....	36
10	Nettoyage et maintenance .....	37
11	Stockage .....	37
12	Réparation et commande de pièces de rechange .....	37
13	Élimination et recyclage .....	38
14	Dépannage.....	39
15	Conditions de garantie - série IXES 20 V de Scheppach .....	39
16	Déclaration UE de conformité .....	40
17	Vue éclatée .....	265

## Explication des symboles sur le produit

L'utilisation de symboles dans ce manuel permet d'attirer votre attention sur les éventuels risques. Les symboles de sécurité et les explications qui les accompagnent doivent être parfaitement compris. Les avertissements en eux-mêmes ne permettent pas d'éliminer les risques et ne dispensent pas de prendre des mesures adaptées pour la prévention des accidents.

	Lisez la notice d'utilisation et observez les consignes de sécurité avant de procéder à la mise en service !
	Attention ! Le non-respect des symboles de sécurité et des avertissements apposés sur le produit et le non-respect des consignes de sécurité et d'utilisation peut causer de graves blessures, voire la mort.
	Portez des lunettes de protection.
	Portez une protection auditive.
	Porter des chaussures solides !
	Portez des gants de protection !

	En cas de génération de poussières, portez une protection respiratoire !
	L'utilisation de disques pour meuleuse ou de meules à dégrossir est dangereuse et peut entraîner des blessures graves !
	Diamètre du disque
	Meuleuse d'angle sans fil
	Non autorisée pour l'affûtage à eau
	Non autorisée pour l'affûtage latéral
	Prévue pour l'affûtage du métal
	Batterie lithium-ion
	Le produit respecte les directives européennes en vigueur.

## 1 Introduction

### Fabricant :

Scheppach GmbH  
Günzburger Straße 69  
D-89335 Ichenhausen

### Cher client,

Nous espérons que votre nouveau produit vous apportera satisfaction et de bons résultats.

### Remarque :

Conformément à la loi en vigueur sur la responsabilité du fait des produits, le fabricant de ce produit n'est pas responsable des dommages survenus sur ce produit dans les cas suivants :

- Manipulation incorrecte
- Non-respect de la notice d'utilisation
- Réparations effectuées par des tiers, des spécialistes non autorisés
- Montage et remplacement des pièces de rechange non originales
- Utilisation non conforme

### Attention :

Le mode d'emploi fait partie du produit.

Il contient des remarques importantes sur l'utilisation sécuritaire, réglementaire et économique du produit et sur la façon d'éviter les dangers, de limiter les frais de réparation, de réduire les périodes d'arrêt et d'augmenter la fiabilité et la durée de vie du produit. Outre les dispositions de sécurité figurant dans ce mode d'emploi, vous devez absolument observer les prescriptions concernant le fonctionnement du produit en vigueur dans votre pays.

Avant d'utiliser le produit, familiarisez-vous avec les consignes de sécurité et d'utilisation. Utilisez le produit uniquement conformément aux descriptions et pour les domaines d'utilisation prescrits. Conservez bien le mode d'emploi et transmettez tous les documents en cas de remise du produit à un tiers.

## 2 Description du produit (fig. 1-8)

1. Interrupteur On/Off
2. Bouton marche/arrêt
3. Poignée supplémentaire
4. Capot de protection
5. Verrouillage de la broche
6. Présélection de la vitesse
7. Écrou de serrage
8. Bride de préhension
9. Broche de préhension
10. Clé de montage à deux trous
11. Bague de montage
12. Vis
13. Fixation du capot de protection
14. Convexités
15. Filetage (3 x) pour poignée supplémentaire
16. Cache de protection
17. Touche de déverrouillage (batterie)
18. Batterie\*
19. Logement de batterie
20. Disque pour meuleuse

\* = non fourni !

## 3 Fournitures (fig. 1)

Pos.	Quantité	Désignation
3.	1 x	Poignée supplémentaire
10.	1 x	Clé de montage à deux trous
20.	1 x	Disque à tronçonner Ø 125mm
	1 x	Meuleuse d'angle sans fil
	1 x	Notice d'utilisation

## 4 Utilisation conforme

Le produit convient pour couper, meuler le métal, le béton ou les carreaux sans utiliser d'eau.

Le produit doit être utilisé selon les dispositions correspondantes. Toute autre utilisation est considérée comme étant non conforme. Le fabricant décline toute responsabilité quant aux dommages ou blessures qui en résulteraient. Dans ce cas, l'utilisateur/opérateur est le seul responsable.

Une utilisation conforme consiste également à respecter les consignes de sécurité, ainsi que les instructions de montage et les consignes d'utilisation de la notice d'utilisation.

Les personnes utilisant le produit et en assurant la maintenance doivent être familiarisées avec celui-ci et connaître les dangers possibles qu'il implique.

Toute modification du produit annule toute garantie du fabricant pour les dommages en résultant.

Le produit ne doit être utilisé qu'avec des pièces de rechange et des accessoires originaux du fabricant.

Respectez les prescriptions de sécurité, de travail et de maintenance du fabricant, ainsi que les dimensions indiquées dans les caractéristiques techniques.

Remarque : conformément aux dispositions, nos produits n'ont pas été conçus pour une utilisation commerciale, artisanale ou industrielle. Nous déclinons toute responsabilité si le produit est utilisé dans des exploitations commerciales, artisanales ou industrielles, ou dans le cadre d'activités comparables.

## Explication des mots de signalisation dans le mode d'emploi

### DANGER

**Terme de signalisation servant à désigner une situation de danger immédiate qui entraîne des blessures graves voire mortelles si elle n'est pas évitée.**

### AVERTISSEMENT

**Terme de signalisation servant à désigner une situation de danger possible qui peut entraîner des blessures graves voire mortelles si elle n'est pas évitée.**

### PRUDENCE

**Terme de signalisation servant à désigner une situation de danger possible qui peut entraîner des blessures légères ou modérées si elle n'est pas évitée.**

### ATTENTION

**Terme de signalisation servant à désigner une situation de danger possible qui peut endommager le produit ou les biens environnants.**

## 5 Consignes de sécurité

### AVERTISSEMENT

**lisez toutes les consignes de sécurité, les instructions, les illustrations et les caractéristiques techniques fournies avec cet outil électrique.**

Toute négligence dans le respect des instructions suivantes peut entraîner un choc électrique, un incendie et/ou des blessures graves.

## Conserver à l'avenir toutes les consignes de sécurité et instructions.

Le terme d'« outil électrique » utilisé dans les consignes de sécurité désigne les outils électriques sur secteur (avec câble secteur) et les outils électriques sur batterie (sans câble secteur).

### 1) Sécurité au poste de travail

- a) **Faire en sorte que la zone de travail soit propre et bien éclairée.** Le désordre ou des zones de travail non éclairées peuvent entraîner des accidents.
- b) **Ne pas utiliser l'outil électrique dans un environnement propice aux explosions, où se trouvent des liquides, gaz ou poussières inflammables.** Les outils électriques génèrent des étincelles, susceptibles de mettre le feu à la poussière ou aux vapeurs.
- c) **Pendant l'utilisation de l'outil électrique, maintenir les enfants et tiers à bonne distance.** Toute déviation peut entraîner une perte de contrôle de l'outil électrique.

### 2) Sécurité électrique

- a) **Le connecteur de raccordement de l'outil électrique doit correspondre à la prise. Ne modifier d'aucune manière le connecteur. N'utiliser aucun connecteur adaptateur avec des outils électriques mis à la terre.** Des connecteurs non modifiés et fiches adaptées réduisent le risque de choc électrique.
- b) **Éviter tout contact corporel avec les surfaces mises à la terre, par exemple, tuyaux, chauffages, fours et réfrigérateurs.** Si le corps est mis à la terre, le risque de choc électrique est plus important.
- c) **Mettre les outils électriques à l'abri de la pluie ou de l'humidité.** La pénétration d'eau dans un outil électrique augmente le risque de choc électrique.
- d) **Ne pas utiliser le câble de raccordement pour transporter ou suspendre l'outil électrique, ni pour débrancher le connecteur de la prise de courant. Maintenir le câble de raccordement à l'abri de la chaleur, de l'huile, des arêtes coupantes ou des pièces mobiles.** Des câbles de raccordement endommagés ou emmêlés augmentent le risque de choc électrique.
- e) **Si l'outil électrique est utilisé à l'extérieur, se servir d'une rallonge autorisée pour l'extérieur.** Le recours à une rallonge convenant à l'extérieur réduit le risque de choc électrique.
- f) **Si l'outil électrique doit impérativement être utilisé en milieu humide, utiliser un disjoncteur différentiel.** L'utilisation d'un disjoncteur différentiel réduit le risque de choc électrique.

### 3) Sécurité des personnes

- a) **Se montrer attentif et faire attention à ses actes et procéder avec prudence lors du travail avec un outil électrique. Ne pas utiliser l'outil électrique en cas de fatigue ou si l'on est sous l'influence de drogues, de l'alcool ou de médicaments.** Tout moment d'inattention lors de l'utilisation de l'outil électrique peut conduire à des blessures extrêmement graves.

- b) **Toujours porter un équipement de protection individuelle et des lunettes de protection.** Quel que soit le type d'outil électrique et son mode d'utilisation, le port d'un équipement de protection individuelle, tel qu'un masque antipoussières, des chaussures de sécurité antidérapantes, un casque de protection ou une protection auditive réduit le risque de blessures.
- c) **Éviter toute mise en service involontaire. Veiller à ce que l'outil électrique soit arrêté avant de le brancher sur l'alimentation électrique et/ou la batterie, de le prendre ou de le porter.** Le fait de porter l'outil électrique avec le doigt sur l'interrupteur ou alors que l'outil électrique est activé et raccordé à l'alimentation électrique peut entraîner des accidents.
- d) **Avant d'activer l'outil électrique, retirer les outils de réglage ou clés de serrage.** Tout outil ou clé se trouvant dans une pièce rotative de l'outil électrique peut entraîner des blessures.
- e) **Évitez toute position du corps anormale. Veiller à adopter une position stable et à toujours maintenir son équilibre.** Ainsi, il est possible de mieux contrôler l'outil électrique en cas de situation inattendue.
- f) **Porter des vêtements adaptés. Ne pas porter de vêtements amples ou de bijoux. Maintenir les cheveux et vêtements à bonne distance des pièces mobiles.** Les vêtements amples, bijoux ou cheveux longs risquent d'être happés par les pièces mobiles.
- g) **Si des dispositifs d'aspiration et de collecte des poussières peuvent être montés, veiller à ce qu'ils soient raccordés et utilisés correctement.** Le recours à une aspiration des poussières peut réduire les risques liés à la poussière.
- h) **Ne pas se laisser aller à une fausse impression de sécurité et négliger de respecter les règles de sécurité applicables aux outils électriques, même une fois parfaitement familiarisé avec l'utilisation de cet outil électrique.** Toute manipulation négligente peut entraîner des blessures graves en quelques fractions de seconde.

### 4) Utilisation et manipulation de l'outil électrique

- a) **Ne pas surcharger l'outil électrique. Utiliser l'outil électrique qui convient au travail à réaliser.** L'outil électrique adapté fonctionne en effet de manière plus satisfaisante et plus sûre dans la plage de puissance indiquée.
- b) **Ne pas utiliser un outil électrique dont l'interrupteur est défectueux.** Un outil électrique qu'il est devenu impossible d'activer ou de désactiver représente un danger et doit être réparé.
- c) **Retirer le connecteur de la prise de courant et/ou retirer la batterie amovible avant d'entreprendre de régler l'appareil, de remplacer les pièces de l'outil d'insertion ou de déposer l'outil électrique.** Cette mesure de sécurité empêche le démarrage involontaire de l'outil électrique.
- d) **Conserver les outils électriques inutilisés hors de portée des enfants. L'outil électrique ne doit pas être utilisé par des personnes qui ne sont pas familières de ces outils ou qui n'ont pas lu ces instructions.** Les outils électriques représentent un danger s'ils sont utilisés par des personnes inexpérimentées.

- e) **Prendre soin des outils électriques et outils auxiliaires. Vérifier si les pièces mobiles fonctionnent parfaitement, ne sont pas bloquées ou si certaines pièces sont cassées ou si endommagées qu'elles nuisent au bon fonctionnement de l'outil électrique. Faire réparer les pièces endommagées avant d'utiliser l'outil électrique.** De nombreux accidents sont dus à des outils électriques mal entretenus.
- f) **Maintenir les outils de coupe aiguisés et propres.** Des outils de coupe bien entretenus, aux arêtes de coupe aiguisées, se coincent moins et sont plus faciles à guider.
- g) **Utiliser l'outil électrique, les outils auxiliaires, etc. conformément à ces instructions. Tenir compte des conditions de travail et de l'activité à réaliser.** Toute utilisation des outils électriques dans des buts autres que ceux prévus peut entraîner des situations de danger.
- h) **Veillez à ce que les poignées et leurs surfaces de préhension soient sèches, propres et exemptes d'huile et de graisse.** Des poignées et surfaces de préhension de poignées glissantes compromettent la sécurité d'utilisation et de contrôle de l'outil électrique dans les situations inattendues.

## 5) Utilisation et manipulation de l'outil sur batterie

- a) **Ne rechargez les batteries qu'avec des chargeurs recommandés par le fabricant.** Un chargeur adapté à un certain type de batteries présente un risque d'incendie lorsqu'il est utilisé avec d'autres batteries.
- b) **N'utilisez que les batteries prévues à cet effet dans les outils électriques.** L'utilisation d'autres batteries peut entraîner des blessures et un risque d'incendie.
- c) **Gardez la batterie non utilisée à distance des trombones, pièces de monnaie, clés, clous, vis ou autres petits objets métalliques susceptibles d'entraîner un pontage des contacts.** Un court-circuit entre les contacts de la batterie peut provoquer des brûlures ou un incendie.
- d) **En cas de mauvaise utilisation, du liquide peut s'échapper de la batterie. Évitez tout contact. En cas de contact, rincez à l'eau. Si le liquide entre en contact avec les yeux, contactez en outre un médecin.** Le liquide qui s'écoule des batteries peut causer des démangeaisons ou des brûlures de la peau.
- e) **N'utilisez pas une batterie endommagée ou altérée.** Les batteries endommagées ou altérées peuvent se comporter de manière imprévisible et provoquer un incendie, une explosion ou un risque de blessures.
- f) **N'exposez pas une batterie au feu ou à des températures excessives.** Le feu et les températures supérieures à 130 °C peuvent provoquer une explosion.
- g) **Suivez toutes les instructions de chargement et ne chargez jamais la batterie ou l'outil sans fil en dehors de la plage de températures indiquée dans le mode d'emploi.** Une charge incorrecte ou une charge en dehors de la plage de températures admise risque de détruire la batterie et d'augmenter le risque d'incendie.

## 6) Service après-vente

- a) **Ne confier la réparation de l'outil électrique qu'à des spécialistes qualifiés et utiliser uniquement des pièces de rechange d'origine.** Ainsi, la sécurité de l'outil électrique est maintenue.
- b) **N'entretenez jamais les batteries endommagées.** La maintenance des batteries est réservée au fabricant ou à une agence de service client autorisée.

## Consignes de sécurité pour toutes les applications

### Consignes de sécurité communes concernant le ponçage et le tronçonnage

- a) **Cet outil électrique a pour vocation d'être utilisé en tant que meuleuse ou tronçonneuse à disque. Respectez toutes les consignes de sécurité, instructions, représentations et informations fournies avec l'appareil.** Tout non-respect des instructions suivantes entraîne des risques de choc électrique, d'incendie et/ou de graves blessures.
- b) **Cet outil électrique ne convient pas au ponçage au papier abrasif, aux opérations à réaliser à la brosse métallique et au polissage.** Toute utilisation de l'outil électrique pour réaliser des tâches pour lesquelles il n'a pas été prévu peut être dangereuse et causer des blessures.
- c) **Ne pas utiliser des accessoires qui n'ont pas été spécifiquement prévu et recommandé par le fabricant pour cet outil électrique.** Le fait de pouvoir fixer un accessoire sur l'outil électrique ne signifie pas qu'il puisse être utilisé en toute sécurité.
- d) **La vitesse de rotation autorisée de l'outil auxiliaire doit être au moins égale à celle indiquée sur l'outil électrique.** Un accessoire qui tourne plus vite que la vitesse autorisée risque de se casser et d'être projeté.
- e) **Le diamètre extérieur et l'épaisseur de l'outil auxiliaire doivent correspondre aux dimensions indiquées pour votre outil électrique.** Les outils auxiliaires dont les dimensions sont inadaptées ne peuvent pas être protégés ou contrôlés suffisamment.
- f) **Les outils auxiliaires dotés d'une broche fileté doivent s'adapter précisément au filetage de la broche de meulage. Si des outils auxiliaires sont montés au moyen de brides, le diamètre du trou de l'outil doit correspondre au diamètre du logement de la bride.** Les outils auxiliaires qui ne sont pas précisément fixés sur l'outil électrique tournent de manière irrégulière, vibrent très fortement et peuvent entraîner une perte de contrôle.
- g) **Ne jamais utiliser d'outils auxiliaires endommagés. Avant toute utilisation, contrôler les outils auxiliaires, tels que les meules, afin de repérer les éventuels éclats et fissures. Vérifier que les disques de meulage ne présentent ni fissures, ni signe d'usure, ni fatigue excessive.** En cas de chute de l'outil électrique ou de l'outil auxiliaire, vérifier qu'aucun dommage n'a eu lieu ou utiliser un outil intact. Une fois l'outil auxiliaire contrôlé et mis en place, les personnes se trouvant à proximité et vous-même doivent se placer hors de portée de l'outil auxiliaire en rotation.

Laisser l'appareil fonctionner pendant 1 minute à vitesse de rotation maximale. Normalement, les outils auxiliaires endommagés cèdent pendant la période de test.

- h) **Porter un équipement de protection individuelle.** Selon le contexte, porter un masque intégral, une protection pour les yeux ou des lunettes de protection. Si cela se justifie, porter un masque anti-poussières, une protection auditive, des gants de protection ou un tablier spécial qui protègent des petites particules de meulage et de matériau. Protéger ses yeux des projections de corps étrangers qui peuvent survenir dans certains contextes. Des masques anti-poussières ou masques de protection des voies respiratoires filtreront les poussières générées lors de l'utilisation de l'appareil. Toute exposition prolongée à de forts niveaux sonores entraîne un risque de perte de l'audition.
- i) **Si d'autres personnes sont présentes, veiller à ce qu'elles se trouvent à une distance de sécurité de la zone de travail.** Toute personne pénétrant dans la zone de travail doit porter un équipement de protection individuelle. Des fragments de la pièce usinée ou des outils auxiliaires cassés peuvent être projetés et causer des blessures même en dehors de la zone de travail directe.
- j) **Tenez l'outil électrique par les surfaces de préhension isolées pour réaliser une tâche pendant laquelle l'outil auxiliaire est susceptible d'entrer en contact avec des câbles électriques dissimulés.** Le contact avec un câble conducteur peut également mettre les pièces métalliques de l'appareil sous tension et entraîner une décharge électrique.
- k) **Mettre le câble électrique à l'abri des outils auxiliaires en rotation.** En cas de perte de contrôle de l'appareil, le câble d'alimentation peut être sectionné ou engagé, et il existe un risque de happement des mains ou du bras dans l'outil auxiliaire en rotation.
- l) **Ne jamais ranger l'outil électrique avant l'arrêt complet de l'outil auxiliaire.** L'outil auxiliaire en rotation peut entrer en contact avec la surface de rangement, ce qui peut entraîner une perte de contrôle de l'outil électrique.
- m) **Ne pas faire fonctionner l'outil électrique pendant son transport.** Tout contact inopiné peut entraîner un happement des vêtements et l'outil auxiliaire en rotation risque de s'enfoncer dans le corps.
- n) **Nettoyez régulièrement la fente d'aération de l'outil électrique.** Le ventilateur du moteur aspire de la poussière dans le boîtier et une accumulation excessive de poudre métallique représente un risque du point de vue électrique.
- o) **Ne pas utiliser l'outil électrique à proximité de matériaux inflammables.** Les étincelles peuvent embraser ces matériaux.
- p) **Ne jamais utiliser d'outil auxiliaire nécessitant de recourir à un liquide de refroidissement.** L'utilisation d'eau ou d'autres liquides de refroidissement peut entraîner un choc électrique.

## Mouvement de recul et consignes de sécurité correspondantes

Le mouvement de recul désigne la réaction immédiate qui survient à la suite du coincement ou du blocage d'un outil auxiliaire en rotation, tel qu'une meule, un disque de meulage, etc. Il en résulte un arrêt soudain de l'outil auxiliaire en rotation. L'outil électrique rendu ainsi incontrôlable accélère dans le sens opposé de l'outil auxiliaire à l'endroit où le blocage se produit.

Si une meule se coince ou se bloque dans la pièce usinée, son bord inséré dans la pièce risque d'être happé et ainsi de casser la meule ou d'entraîner un mouvement de recul. La meule se déplace alors vers l'opérateur ou dans la direction opposée selon le sens de rotation de la meule au niveau de l'endroit où le blocage a lieu. Les meules peuvent alors elles aussi se casser.

Un mouvement de recul est le résultat d'une utilisation incorrecte ou erronée de l'outil électrique. Il peut être empêché par des mesures de prévention adaptées comme décrit ci-après.

- a) **Maintenir fermement l'outil électrique et placer son corps et ses bras dans une position leur permettant d'amortir la force du recul.** Toujours utiliser la poignée supplémentaire, si disponible. Cela vous permettra de mieux contrôler les rebonds ou les réactions surprenantes qu'il pourrait y avoir lors du démarrage de votre outil électrique. L'opérateur doit pouvoir maîtriser la force de recul et de réaction grâce à des mesures de précaution appropriées.
- b) **Ne jamais placer ses mains à proximité des outils auxiliaires en rotation.** En cas de mouvement de recul, l'outil auxiliaire risque de se déplacer au-dessus des mains.
- c) **Gardez votre corps loin de la zone où l'outil peut se déplacer en cas de rebond.** Les rebonds déplacent toujours l'outil dans la direction opposée au mouvement de la meule à l'endroit où il bloque.
- d) **Se montrer particulièrement prudent à proximité des angles, arêtes coupantes, etc.. Empêcher que l'accessoire ne rebondisse sur la pièce et se bloque.** Au niveau des angles, arêtes coupantes ou en cas de rebond, l'outil auxiliaire en rotation a tendance à être happé. Cela entraîne une perte de contrôle ou un recul.
- e) **Ne pas utiliser de lames de scie chaîne endommagées.** Ces outils auxiliaires causent souvent un mouvement de recul ou entraînent la perte du contrôle de l'outil électrique.

## Consignes de sécurité particulières concernant le ponçage et le tronçonnage

- a) **Utilisez uniquement des meules approuvées pour votre outil électrique et le capot de protection correspondant.** Les meules qui ne sont pas destinées à l'outil électrique ne peuvent pas être suffisamment blindées et s'avérer dangereuses.
- b) **Les meules coudees doivent être montées de manière à ce que leur surface de meulage ne dépasse pas du bord du capot de protection.** Une meule montée de manière incorrecte et dépassant du bord du capot de protection ne peut pas être suffisamment protégée.



- c) **Le capot de protection doit être solidement fixé sur l'outil électrique et, pour garantir une sécurité maximale, être ajusté de manière à ce que la plus petite partie possible de la meule soit accessible à l'opérateur.** Le capot de protection permet de protéger l'opérateur des fragments, de tout contact accidentel avec la meule et des étincelles susceptibles d'enflammer les vêtements.
  - d) **Les meules doivent uniquement servir à l'utilisation recommandée. Par exemple : Ne poncez jamais un objet sur les côtés d'une disque pour meuleuse.** Les meules de tronçonnage servent à décaper des matériaux avec le bord du disque. Une sollicitation latérale pourrait casser la meule.
  - e) **Utilisez toujours des brides de serrage non endommagées de la bonne taille et d'une forme adaptée pour la meule sélectionnée.** Des brides adaptées soutiennent la meule et réduisent ainsi le risque de bris de la meule. Les brides des meules de tronçonnage peuvent différer de celles des autres meules.
  - f) **N'utilisez aucune meule usée conçue pour les outils électriques plus grands.** Les meules d'outils électriques plus grands ne sont pas conçues pour les régimes élevées de petits outils électriques et risquent de casser.
- f) **Faire particulièrement attention aux murs existants ou aux autres zones hors du champ de vision lors des « coupes plongeantes ».** Lors de son insertion, le disque pour meuleuse peut exercer un mouvement de recul lorsque vous découpez des conduites de gaz ou d'eau, des lignes électriques ou d'autres objets.

## Risques résiduels

**Le produit est construit selon l'état actuel de la technique et selon les règles techniques de sécurité reconnues. Toutefois, des risques résiduels peuvent survenir lors des travaux.**

- Lésions auditives si la protection auditive prescrite n'est pas portée.
- Les risques résiduels peuvent être réduits au minimum si les « Consignes de sécurité » et les instructions d'« Utilisation conforme », ainsi que l'ensemble de la notice d'utilisation sont respectés.
- Utilisez le produit recommandé dans la présente notice d'utilisation. Le produit présentera ainsi des performances optimales.
- En outre, malgré toutes les précautions prises, il peut demeurer des risques résiduels qui ne sont pas évitables.

## Autres consignes de sécurité particulières concernant le tronçonnage

- a) **Évitez le blocage de la meule de tronçonnage ou d'exercer une pression d'appui trop importante. N'effectuez pas de coupes trop profondes.** La surcharge du disque pour meuleuse augmente sa sollicitation et le risque de coincement ou de blocage et par conséquent de recul ou de rupture de la meule.
- b) **Restez à l'écart de la zone située devant et derrière le disque pour meuleuse.** Si le disque pour meuleuse s'échappe de lui-même de la pièce usinée, l'outil électrique avec le disque rotatif risque d'être projeté directement vers vous en cas de mouvement de recul.
- c) **Si le disque pour meuleuse est coincé ou que les travaux sont interrompus, arrêtez l'appareil et tenez-le jusqu'à ce que le disque soit immobilisé. N'essayez jamais de retirer le disque pour meuleuse de la zone de coupe pendant qu'il tourne, cela pourrait provoquer un mouvement de recul.** Déterminez et éliminez la cause du blocage.
- d) **Ne rallumez pas l'outil électrique tant qu'il se trouve dans la pièce usinée. Laissez le disque pour meuleuse atteindre son régime maximal avant de reprendre prudemment la coupe.** Sinon, le disque risque de se bloquer, de sauter hors de la pièce usinée ou de provoquer un mouvement de recul.
- e) **Calez les plaques ou les grandes pièces à usiner afin de réduire le risque de mouvement de recul dû à un disque pour meuleuse coincé.** Les grandes pièces à usiner risquent de fléchir sous leur propre poids. La pièce usinée doit être calée des deux côtés du disque, que ce soit à proximité du disque pour meuleuse ou au niveau du bord.

### AVERTISSEMENT

Pendant son fonctionnement, cet outil électrique génère un champ électromagnétique. Ce champ peut dans certaines circonstances nuire aux implants médicaux actifs ou passifs. Pour réduire les risques de blessures graves voire mortelles, nous recommandons aux personnes porteuses d'implants médicaux de consulter leur médecin, ainsi que le fabricant de leur implant avant d'utiliser l'outil électrique.

### AVERTISSEMENT

En cas de travail prolongé, les vibrations qui s'exercent sur les mains de l'opérateur peuvent causer des problèmes de circulation (syndrome de Raynaud).

Le syndrome de Raynaud est une maladie vasculaire qui se caractérise par une contraction brutale des petits vaisseaux sanguins des doigts et des orteils. Le sang n'irrigue plus suffisamment les zones concernées, ce qui leur donne un aspect extrêmement pâle. L'utilisation fréquente de produits vibrants peut causer des atteintes nerveuses pour les personnes souffrant des problèmes de circulation (par exemple, fumeurs, diabétiques).

Si vous constatez des troubles inhabituels, cessez immédiatement le travail et consultez un médecin.

### ATTENTION

Le produit fait partie de la série 20V IXES et ne doit être utilisé qu'avec des batteries de cette série. Les batteries ne doivent être chargées qu'avec les chargeurs de cette série. Dans ce cas, observer les indications du fabricant.

**⚠ AVERTISSEMENT**

Respectez les consignes de sécurité et les indications relatives à la charge et à l'utilisation correcte qui figurent dans le mode d'emploi de votre batterie et de votre chargeur de la série 20V IXES. Vous trouverez une description détaillée du processus de charge et d'autres informations dans cette notice d'utilisation séparée.

**6 Caractéristiques techniques**

Meuleuse d'angle sans fil	BC-AG125-X
Tension du moteur	20 V 
Régimes $n_0$	3000 – 10000 min <sup>-1</sup>
Dimension du disque	Ø 125 mm
Taille du filetage	M14
Poids (sans batterie)	1,60 kg

Sous réserve de modifications techniques !

**Bruits et vibrations**

**⚠ AVERTISSEMENT**

Le bruit peut avoir des conséquences graves sur la santé. Si le niveau sonore de la machine dépasse 85 dB, vous devez, ainsi que les personnes à proximité, porter une protection auditive adaptée.

Les valeurs de bruit et de vibrations ont été calculées conformément à la norme EN 62841-1.

**Valeurs caractéristiques sonores**

Niveau de pression acoustique $L_{pA}$	83 dB
Incertitude de mesure K	3 dB
Niveau de puissance sonore $L_{WA}$	94 dB
Incertitude de mesure K	3 dB

**Paramètres de vibrations**

<b>Ponçage de surfaces</b>	
Poignée principale - Vibration $a_n$	2,698 m/s <sup>2</sup>
Incertitude de mesure K	1,5 m/s <sup>2</sup>
Poignée supplémentaire - Vibration $a_n$	3,284 m/s <sup>2</sup>
Incertitude de mesure K	1,5 m/s <sup>2</sup>

La valeur totale des vibrations et la valeur d'émission de bruit indiquées ont été mesurées dans le cadre d'une méthode de contrôle normalisée et peuvent être utilisées pour comparer un outil électrique avec un autre.

La valeur totale des vibrations et la valeur d'émission de bruit indiquées peuvent également être utilisées pour réaliser une estimation préalable de la charge.

**⚠ AVERTISSEMENT**

Les valeurs d'émission de bruit et de vibrations peuvent varier par rapport aux valeurs indiquées lors de l'utilisation réelle de l'outil électrique selon la manière dont l'outil électrique est utilisé et en particulier selon le type de pièce usinée traitée.

Faites en sorte que la charge demeure la plus faible possible. Exemple de mesures : limitation du temps de travail. À ce niveau, tous les éléments du cycle de fonctionnement doivent être pris en compte (par exemple, les périodes d'arrêt de l'outil électrique et les périodes de fonctionnement sans charge).

**7 Avant la mise en service**

**⚠ AVERTISSEMENT**

**Risque de blessures !**

Retirez la batterie de l'outil électrique avant toute intervention sur celui-ci (par ex. entretien, changement d'outil, etc.) ainsi que lors de son transport et de son rangement. Il existe un risque de blessure en cas d'actionnement involontaire de l'interrupteur marche/arrêt.

**7.1 Monter/démonter la poignée supplémentaire (3) (ill. 1+8)**

**ATTENTION**

Utilisez uniquement le produit lorsque la poignée supplémentaire est montée.

**Montage de la poignée supplémentaire**

**Remarque :**

La poignée supplémentaire peut être vissée à gauche, à droite ou en haut de la tête du produit.

1. Tournez la poignée supplémentaire (3) dans le sens des aiguilles d'une montre et serrez-la.

**Démontage de la poignée supplémentaire**

1. Retirez la poignée auxiliaire (3) du produit en la tournant dans le sens inverse des aiguilles d'une montre.

**7.2 Placer/retirer la batterie (18) dans le logement de batterie (19) (fig. 1, 7)**

**Mise en place de la batterie**

1. Poussez la batterie (18) dans le logement de batterie (19). Un bruit signale que la batterie (18) est enclenchée.

**Retirer la batterie**

1. Appuyez sur la touche de déverrouillage (17) de la batterie (18) et retirez-la du logement de batterie (19).

**7.3 Montage du cache de protection (16) pour le tronçonnage (fig. 6)**

**ATTENTION**

Lors du tronçonnage avec des abrasifs agglomérés, utilisez toujours le cache de protection pour le tronçonnage.

1. Arrêtez le produit et retirez la batterie comme le décrit 7.2
2. Poussez le cache de protection (16) sur le capot de protection (4) jusqu'à ce qu'il s'enclenche.
3. Lors du démontage, tirez légèrement le cache de protection (16) vers l'avant pour le desserrer.

## 7.4 Réglage du capot de protection (4) (fig. 2, 5)

### AVERTISSEMENT

Utilisez toujours la meuleuse d'angle avec le capot de protection. Le capot de protection doit être solidement fixé à la meuleuse d'angle. Réglez-la de manière à atteindre une sécurité maximale. Autrement dit, la partie la plus petite possible de la meule est ouverte et dirigée vers l'opérateur. Le capot de protection permet de protéger l'opérateur des bris et du contact avec la meule.

### AVERTISSEMENT

Assurez-vous que le capot de protection est monté au moins au même angle que la poignée auxiliaire. Sinon, vous risquez de vous blesser avec le disque de meulage ou pour meuleuse.

1. Tournez le capot de protection (4) dans la position souhaitée (position de travail). Vérifiez que le capot de protection (4) est placé de manière à ce que la fixation correspondante (13) repose sur l'une des 5 convexités (14) du capot de protection (4) (fig. 2).

### ATTENTION

Vérifiez que la fixation du capot de protection est bien en place dans la convexité correspondante.

## 7.5 Montage/remplacement du disque de meulage/pour meuleuse

### ATTENTION

Portez toujours des gants de protection lors du changement des disques pour meuleuse/de meulage.

- Notez les dimensions des disques de meulage ou pour meuleuse.
- Le diamètre du trou doit correspondre à la bride de préhension sans jeu.
- N'utilisez pas de réducteurs ou d'adaptateurs.

#### Remarque :

Il est essentiel que vous n'utilisiez que des disques exempts d'impuretés.

### AVERTISSEMENT

#### Risque de blessures !

N'appuyez sur le verrouillage de la broche que lorsque la bobine de préhension est à l'arrêt.

1. Appuyez sur le verrouillage de la broche (5) pour verrouiller l'engrenage.
2. Desserrez l'écrou de serrage (7) à l'aide de la clé de montage à deux trous (10).

3. Placez le disque de meulage ou pour meuleuse sur la bride de montage (8) avec le côté marqué vers le produit.
4. Remettez ensuite l'écrou de serrage (7) sur la broche de réception (9) avec le côté relevé vers le haut.

### 7.5.1 En cas de meules fines (fig. 3, 4)

#### Remarque :

Le lien de l'écrou de serrage est orienté vers le haut afin de pouvoir serrer solidement une meule fine.

1. Appuyez sur le verrouillage de la broche (5) pour verrouiller l'engrenage.
2. Resserrez l'écrou de serrage (7) avec la clé de montage à deux trous (10).

### 7.5.2 En cas de meules épaisses (fig. 3, 4)

\* = non fourni !

#### Remarque :

Le lien de l'écrou de serrage pointe vers le bas pour que la meule puisse être solidement fixée à la broche de préhension.

1. Appuyez sur le verrouillage de la broche (5) pour verrouiller l'engrenage.
2. Serrez l'écrou de serrage (7) dans le sens des aiguilles d'une montre avec la clé de montage à deux trous (10).

#### Remarque :

Si le disque ne tourne pas correctement ou vibre après le changement, il doit être remplacé immédiatement.

- Pour plus de sécurité, laissez le produit fonctionner à régime maximal pendant 60 secondes après avoir changé le disque. Faites attention aux bruits et étincelles inhabituels.
- Vérifiez que toutes les fixations sont correctement installées.
- Vérifiez que la flèche de sens de rotation (s'il y a lieu) sur les disques pour meuleuse/de meulage\* (également les disques de coupe diamantés\*) et le sens de rotation du produit (flèche de sens de rotation sur la tête du produit) correspondent.

## 8 Utilisation

### AVERTISSEMENT

#### Risque de blessures !

Retirez la batterie de l'outil électrique avant toute intervention sur celui-ci (par ex. entretien, changement d'outil, etc.) ainsi que lors de son transport et de son rangement. Il existe un risque de blessure en cas d'actionnement involontaire de l'interrupteur marche/arrêt.

### ATTENTION

Veillez à ce que la température ambiante ne dépasse pas 50 °C et ne passe pas sous -20 °C pendant le travail.

**ATTENTION**

Le produit fait partie de la série 20V IXES et ne doit être utilisé qu'avec des batteries de cette série. Les batteries ne doivent être chargées qu'avec les chargeurs de cette série. Dans ce cas, observer les indications du fabricant.

**8.1 Interrupteur On/Off (1) (fig. 1)**

**ATTENTION**

Vérifiez l'outil utilisé avant utilisation pour vous assurer que toutes les fixations sont correctement fixées.

**Remarque :**

Mettez toujours la meuleuse d'angle en marche avant d'entrer en contact avec le matériau, puis guidez l'appareil sur la pièce à usiner.

**Remarque :**

Si le produit se bloque et s'arrête à cause d'une surcharge, il redémarre tout seul dès que la cause du blocage n'existe plus (fonction de démarrage automatique).

**Mise sous tension**

1. Activez le produit à l'aide de l'interrupteur marche/arrêt (1).
2. Actionnez l'interrupteur marche/arrêt (2) pour démarrer le produit.

**PRUDENCE**

Arrêtez toujours le produit après le travail et attendez l'arrêt complet de la meule avant de poser le produit.

**Mise hors tension**

1. Pour l'éteindre, appuyez sur l'interrupteur marche/arrêt (1).
2. Vous pouvez également éteindre le produit à l'aide du bouton marche/arrêt (2).

**8.2 Réglage du régime**

**Remarque :**

Le régime peut également être modifié pendant le fonctionnement.

La touche de présélection de la vitesse (6) permet de présélectionner la vitesse :

1 =	vitesse de rotation la plus basse, par exemple pour le traitement de surface : Ponçage, polissage
6 =	vitesse de rotation la plus élevée, par ex. pour le tronçonnage

• Le niveau de vitesse réglé est affiché sous la présélection de vitesse (6).

1. Activez le produit à l'aide de l'interrupteur marche/arrêt (1).
2. En appuyant sur la touche de présélection de la vitesse (6), vous pouvez sélectionner la vitesse de rotation.

Nous vous recommandons de déterminer le régime par le biais de tests pratiques.

La vitesse de rotation utile pour travailler dépend des tâches que vous effectuez avec le produit.

Pour le tronçonnage, l'utilisation d'une vitesse de rotation élevée ne pose généralement pas de problème. Pour le ponçage ou le polissage des surfaces, il est préférable d'utiliser une faible vitesse de rotation.

**9 Consignes de travail**

**Remarque :**

Les meules doivent uniquement servir à l'utilisation recommandée. Sinon, elles risquent de se briser, d'être endommagées et de causer des blessures.

Remplacez TOUJOURS le disque abrasif si le produit est tombé pendant le travail.

Une meule ou un disque à tronçonner ne doit JAMAIS être frappé ou cogné contre la pièce à travailler.

Veillez à ce que le disque abrasif ne saute pas ou ne reste pas accroché, en particulier lorsque vous travaillez sur des coins, des arêtes vives, etc. Cela pourrait provoquer une perte de contrôle et des revers.

N'utilisez JAMAIS l'outil avec des lames de coupe de bois ou d'autres lames de scie. De telles lames, lorsqu'elles sont utilisées sur une meuleuse, provoquent des rebonds fréquents et une perte de contrôle, ce qui peut entraîner des blessures.

**Rectification**

**AVERTISSEMENT**

N'utilisez jamais de disque pour meuleuse pour le tronçonnage !

- Déplacez la meuleuse d'angle d'avant en arrière sur la pièce en exerçant une pression modérée.
- Guidez le disque de meulage sur la pièce à usiner à un angle plat dans le cas de matériaux tendres et à un angle légèrement plus abrupt dans le cas de matériaux durs.

**Tronçonnage**

**AVERTISSEMENT**

N'utilisez jamais de meule à dégrossir pour le tronçonnage !

- N'utilisez que des disques pour meuleuse/de meulage renforcés de fibres testés, convenant à une vitesse périphérique d'au moins 80 m/s.

**PRUDENCE**

L'outil de meulage continue de fonctionner après la mise hors tension. Ne le freinez pas en le poussant latéralement.

- Sécurisez la pièce usinée. Utilisez des dispositifs de serrage/un étou pour serrer fermement la pièce usinée. Son maintien sera ainsi plus sûr que si vous la teniez à la main.
- Arrêtez toujours le produit avant de le poser et attendez qu'il se soit arrêté.
- Utilisez le produit uniquement pour la coupe à sec ou l'affûtage à sec.
- La poignée supplémentaire doit être montée pour tous les travaux sur le produit.
- N'usinez pas de matériaux contenant de l'amiante. L'amiante est cancérigène.

Voici comment vous devez vous comporter :

### DANGER

**Guidez toujours le produit à travers la pièce à usiner dans la direction opposée !**

Dans la direction opposée, il existe un risque de recul. Le produit peut être poussé hors de la coupe.

- **Maintenez toujours le produit activé contre la pièce à usiner.** Après l'usinage, retirez le produit de la pièce usinée et arrêtez-le.
- **Pendant le travail, tenez toujours le produit à deux mains.** Veillez à avoir une position stable.
- Pour un meilleur effet de meulage, déplacez le produit uniformément d'avant en arrière sur la pièce à usiner à un angle de 15° à 30° (entre la meule et la pièce à usiner).
- **Lors des travaux réalisés sur des surfaces inclinées, le produit ne doit pas être appuyé trop fort sur la pièce.** Si le régime chute brusquement, vous devez réduire la force de pression pour permettre un travail sûr et efficace. Si le produit freine complètement ou se bloque soudainement, le produit doit être arrêté immédiatement.
- **Débranchement : Travaillez avec une avance modérée et n'inclinez pas le disque pour meuleuse.**
- **Les disques de meulage et pour meuleuse chauffent énormément pendant le travail : laissez-les refroidir complètement avant de les toucher.**
- **Toute utilisation non conforme du produit est interdite.**
- **Vérifiez toujours que le produit est arrêté avant de placer la batterie dans le produit.**
- **Arrêtez immédiatement le produit en cas de danger et retirez la batterie.** Faites en sorte que le produit soit facilement accessible en cas d'urgence.
- **Pendant les pauses de travail, retirez la batterie avant tout travail sur le produit et lorsqu'il n'est pas utilisé.** Le produit doit toujours être propre, sec et exempt d'huile et de graisse.
- **Restez constamment attentif ! Soyez toujours conscient de ce que vous faites et soyez raisonnable.** N'utilisez pas le produit lorsque vous n'êtes pas concentré ou que vous ne vous sentez pas bien.

## 10 Nettoyage et maintenance

### AVERTISSEMENT

**Confiez les travaux de réparation et de maintenance qui ne figurent pas dans cette notice d'utilisation à un atelier spécialisé. Utilisez uniquement des pièces de rechange d'origine.**

**Risque d'accident ! Réalisez en principe les travaux de maintenance et de nettoyage avec la batterie retirée. Risque de blessure ! Laissez le produit refroidir avant tout travail de maintenance et de nettoyage. Des éléments du moteur sont chauds. Risque de blessure et de brûlure !**

Le produit pourrait démarrer de manière inattendue et causer des blessures.

- Retirez la batterie.
- Laissez le produit refroidir.
- Retirez l'outil auxiliaire.

### 10.1 Nettoyage

1. Veillez à ce que les dispositifs de protection, le volet d'aération et le logement du moteur restent aussi exempts de poussières et d'impuretés que possible. Frottez le produit avec un chiffon\* propre ou soufflez dessus avec de l'air comprimé\* à faible pression. Nous vous recommandons de nettoyer le produit après chaque utilisation.
2. Les ouvertures d'aération ne doivent jamais être obstruées.
3. N'utilisez pas de produits de nettoyage ou de solvants qui risqueraient d'attaquer les pièces en plastique du produit. Veillez à ce que l'eau ne puisse pas pénétrer à l'intérieur du produit.

### 10.2 Maintenance

Le produit ne nécessite aucune maintenance.

## 11 Stockage

### Préparation à l'entreposage

1. Retirez la batterie.
2. Nettoyez le produit et vérifiez s'il est endommagé.

Stockez le produit, ainsi que des accessoires à un endroit sombre, sec, exempt de gel et inaccessible aux enfants. La température de stockage optimale se situe entre 5 et 30 °C.

Conservez le produit dans son emballage d'origine. Recouvrez le produit afin de le protéger de la poussière ou de l'humidité. Conservez la notice d'utilisation à proximité du produit.

## 12 Réparation et commande de pièces de rechange

Notez que, pour ce produit, les composants suivants sont soumis à une usure naturelle ou due à l'utilisation et que les composants suivants sont nécessaires en tant que consommables.

**ATTENTION**

La loi allemande de responsabilité produit décharge le fabricant de toute responsabilité en cas de dommages dus à des réparations incorrectes ou à la non-utilisation de pièces de rechange d'origine.

Faites-les effectuer dans un atelier de service après-vente ou par un spécialiste dûment autorisé. Il en va de même pour les accessoires.

Les pièces de rechange et accessoires sont disponibles auprès de notre centre de service après-vente. Pour ce faire, scannez le QR Code figurant sur la page d'accueil.

**12.1 Commande de pièces de rechange**

Les informations suivantes sont nécessaires pour commander des pièces de rechange :

- Désignation du modèle
- Référence
- Informations de la plaque signalétique

**Pièces de rechange/accessoires**

SBP2.0 batterie Réf. :	7909201708
SBP4.0 batterie Réf. :	7909201709
SBC2.4A chargeur Réf. :	7909201710
SBC4.5A chargeur Réf. :	7909201711
SDBC2.4A chargeur Réf. :	7909201712
SDBC4.5A chargeur Réf. :	7909201713
StarterKit SBSK2.0 Réf. :	7909201720
StarterKit SBSK4.0 Réf. :	7909201721

**13 Élimination et recyclage**

**Consignes relatives à l'emballage**



Les matériaux d'emballage sont recyclables. Merci d'éliminer les emballages de manière respectueuse de l'environnement.

**Consignes relatives à la loi allemande sur les appareils électriques et électroniques**

 **Les appareils électriques et électroniques usagés ne doivent pas être jetés avec les ordures ménagères, mais éliminés séparément !**

- Retirer les piles ou batteries amovibles usagées de manière non destructive avant de déposer vos déchets électroniques dans un point de collecte ! L'élimination des piles et batteries est réglementée par la loi allemande sur les piles.
- Les propriétaires et utilisateurs d'appareils électriques et électroniques sont légalement tenus de les rapporter à l'issue de leur utilisation.
- Il incombe à l'utilisateur final de supprimer ses données à caractère personnel enregistrées sur l'appareil usagé !
- Le symbole représentant une poubelle barrée signifie que les appareils électriques et électroniques ne doivent pas être jetés avec les ordures ménagères.
- Les appareils électriques et électroniques peuvent être gratuitement déposés :

- Dans les points de collecte et d'élimination publics (dépôts municipaux p. ex.)
- Dans les points de vente d'appareils électroniques (sur place ou en ligne) si le distributeur est tenu de les reprendre ou propose ce service.
- Vous pouvez déposer jusqu'à trois appareils électroniques usagés dont les bords ne dépassent pas 25 centimètres de longueur auprès du fabricant ou d'un point de collecte agréé situé près de chez vous sans acheter de nouvel appareil.
- Pour plus de détails concernant les conditions de reprise des fabricants et distributeurs, contactez le service client correspondant.

- En cas de livraison d'un nouvel appareil électronique à un consommateur privé par le fabricant, le fabricant peut accepter de reprendre l'appareil électronique usagé gratuitement sur demande de l'utilisateur final. Pour en être sûr, contactez le service client du fabricant.
- Ces déclarations ne s'appliquent qu'aux appareils vendus et installés dans les pays membres de l'Union européenne et visés par la directive européenne 2012/19/UE. D'autres dispositions relatives à l'élimination des appareils électriques et électroniques usagés peuvent s'appliquer dans les pays hors de l'Union européenne.

**Consignes pour les batteries lithium-ion**

 **Retirer la batterie avant d'éliminer l'appareil !**

- Ne jetez pas la batterie avec les ordures ménagères, au feu (risque d'explosion) ou dans l'eau. Les batteries endommagées risquent de polluer l'environnement et de nuire à votre santé si jamais des valeurs ou liquides nocifs s'en échappent.
- Les batteries défectueuses ou usagées doivent être recyclées conformément à la directive 2006/66/UE.
- Confiez l'appareil et le chargeur à une filière de valorisation. Les pièces en plastique et en métal utilisées peuvent être triées par matériau et ainsi faire l'objet d'un recyclage.
- Éliminez les batteries une fois qu'elles sont déchargées. Nous recommandons de recouvrir les pôles avec un ruban adhésif afin de les protéger d'un court-circuit. N'ouvrez pas la batterie.
- Éliminez les batteries conformément aux dispositions locales. Confiez les batteries à un point de collecte de piles usagées, où elles seront recyclées dans le respect de l'environnement. Renseignez-vous à ce sujet auprès de l'entreprise locale de collecte des déchets.

## 14 Dépannage

Panne	Cause possible	Remède
Le produit ne veut pas démarrer.	La puissance de la batterie est trop faible.	Chargez la batterie.
	La batterie n'est pas insérée correctement.	Poussez la batterie dans le logement de batterie. Un bruit signale que la batterie est enclenchée.

## 15 Conditions de garantie - série IXES 20 V de Scheppach

date de révision 11/07/2023

**Chère cliente, cher client,**

Nos produits sont soumis à un contrôle de qualité exigeant. Si un produit ne devait cependant pas fonctionner de manière irréprochable, nous le regrettons vivement et vous invitons à vous mettre en relation avec notre service après-vente à l'adresse indiquée ci-dessous. Nous nous tenons bien volontiers également à votre disposition par téléphone aux numéros d'appel. Les indications suivantes doivent vous permettre de traiter et de gérer sans problème les dysfonctionnements.

**Pour faire valoir vos droits à garantie, respectez les indications suivantes :**

- Ces conditions de garantie** encadrent nos prestations de garantie fabricant supplémentaires envers les acheteurs (consommateurs finaux privés) sur les produits neufs. Les droits de garantie légale ne sont pas affectés par cette garantie. La garantie légale incombe au revendeur chez qui vous avez acheté le produit.
  - Les prestations de garantie** couvrent exclusivement les défauts d'un produit neuf que vous avez acheté, qui résultent d'une erreur matérielle ou de fabrication et se limitent - à notre discrétion - à l'élimination gratuite de ces défauts ou au remplacement du produit (si nécessaire, le produit sera remplacé par un modèle plus récent). Les pièces ou produits remplacés redeviennent notre propriété. Remarque : conformément aux dispositions, nos produits n'ont pas été conçus pour une utilisation commerciale, artisanale ou professionnelle. Par conséquent, la garantie ne s'applique pas si le produit a été utilisé dans des exploitations commerciales, artisanales ou industrielles, ou exposé à des sollicitations comparables.
  - Sont exclus de nos prestations de garantie :**
    - Les dommages du produit causés par un non-respect de la notice de montage, une installation incorrecte, le non-respect de la notice d'utilisation (raccordement à une tension secteur ou à un type de courant incorrect p. ex.), des dispositions de maintenance et de sécurité ou par l'utilisation du produit dans des conditions météorologiques inadaptées ainsi que par un entretien et une maintenance insuffisants.
    - Les dommages causés par des utilisations abusives ou incorrectes (par exemple, surcharge du produit ou recours à des outils ou accessoires non autorisés), par la pénétration de corps étrangers dans l'appareil (par exemple, sable, gravier ou poussières), les dommages dus au transport, à une utilisation forcée ou à des circonstances extérieures (par exemple, dommages liés à une chute).
- Les dommages du produit ou de certaines pièces du produit résultant de l'usure ordinaire intervenant dans le cadre d'une utilisation conforme, normale (liée à l'utilisation) ou naturelle ainsi que les dommages et/ou l'usure de pièces d'usure.
  - Les défauts du produit causés par l'utilisation d'accessoires, de compléments et de pièces de rechange qui ne sont pas des pièces d'origine ou qui ne sont pas utilisés de manière conforme.
  - Les produits ayant été transformés ou modifiés.
  - Les petites différences avec les caractéristiques nominales qui n'ont aucun impact sur la valeur et la fonctionnalité du produit.
  - Les produits ayant subi des réparations unilatérales, en particulier par des tiers non autorisés.
  - Les produits dont le marquage ou les informations d'identification (autocollant sur la machine) ont disparu ou sont illisibles.
  - Les produits présentant un encrassement important et qui sont refusés par le personnel du service après-vente pour cette raison.
  - Les demandes de dommages et intérêts ainsi que les dommages consécutifs sont généralement exclus des prestations de cette garantie.
- La durée de garantie est normalement de 5 ans** (12 mois pour les piles/batteries) et commence à la date d'achat du produit. La date indiquée sur la facture d'achat originale est déterminante. Les demandes de garantie doivent être communiquées immédiatement après la prise de connaissance. Il n'est plus possible de faire valoir ses droits à garantie du moment où le délai de garantie arrive à expiration. La réparation ou le remplacement du produit n'entraîne ni prolongation du délai de garantie, ni nouvelle période de garantie pour le produit ou les pièces de rechange qui y sont montées. Cela vaut également pour les interventions sur site. Le produit concerné doit être présenté ou envoyé au SAV nettoyé et accompagné d'une copie de la facture d'achat, avec indication de la date d'achat et désignation du produit. Si un produit est envoyé incomplet, sans la totalité des pièces fournies, les accessoires manquants seront pris en compte/déduits en fonction de leur valeur en cas d'échange ou de remboursement du produit. Les produits partiellement ou entièrement démontés ne peuvent pas être acceptés en cas de garantie. En cas de réclamation injustifiée ou de réclamation effectuée en dehors du délai de garantie, c'est généralement l'acheteur qui prend en charge les frais de transport et le risque lié au transport. **Merci de prévenir le centre de SAV au préalable (voir ci-dessous) en cas de demande de garantie.** En règle générale, le produit défectueux, accompagné d'une brève description de la panne, est envoyé par retour organisé ou, en cas de réparation en dehors de la durée de garantie, suffisamment affranchi, en respectant les directives d'emballage et d'envoi, à l'adresse de SAV indiquée ci-dessous.

**Veillez noter que votre produit (en fonction du modèle) doit être renvoyé sans aucun consommable pour des raisons de sécurité.** Le produit envoyé à notre centre de SAV doit être emballé de manière à éviter tout dommage sur le trajet de transport. Une fois le produit réparé/remplacé, il vous sera renvoyé gratuitement. Si certains produits ne peuvent pas être réparés ou remplacés, nous pourrions vous rembourser le produit défectueux après évaluation de sa valeur, valeur qui ne pourra pas dépasser le prix d'achat, de laquelle sera retiré un montant correspondant à l'usure. Ces prestations de garantie ne s'appliquent que pour le premier acheteur privé et ne sauraient être cédées ni transférées.

5. **Extension de la garantie à 10 ans :** Scheppach propose une extension de garantie supplémentaire de 5 ans sur les produits de la série 20 V Scheppach. La durée de garantie pour ces produits est donc de 10 ans en tout. Les piles/batteries, chargeurs et accessoires en sont exclus. Vous pouvez activer cette extension de garantie en enregistrant votre produit Scheppach de cette série à l'adresse <https://garantie.scheppach.com> au plus tard 30 jours après la date d'achat. Une fois l'enregistrement en ligne effectué, vous recevrez une confirmation de l'extension de garantie de l'article.
6. **Pour faire valoir vos droits à garantie, veuillez contacter notre SAV.**

**Veillez privilégier le formulaire disponible sur notre page d'accueil :** <https://www.scheppach.com/de/service>

**Merci de ne pas nous envoyer de produit sans prise de contact préalable et enregistrement auprès de notre centre de SAV.**

**La prise de contact avec notre centre de SAV est une étape préalable obligatoire à l'acceptation de la garantie.** Les demandes de garantie doivent être envoyées avant la fin du délai de garantie et dans les 14 jours qui suivent la constatation du défaut. La facture d'achat originale et éventuellement la confirmation de l'extension de garantie de l'article sont nécessaires.

7. **Durée de traitement** - Nous traitons normalement les réclamations dans les 14 jours qui suivent l'arrivée de l'article dans notre centre de SAV. Exceptionnellement, en cas de dépassement de la durée de traitement indiquée, nous vous informerons à temps.
8. **Les pièces d'usure** sont généralement exclues de la garantie ! - Les pièces d'usure sont : a) les piles/batterie fournies ou intégrées b) toutes les pièces d'usure propre au modèle (notamment les courroies, lames de scie, outils, meules, filtres, balais de carbone, etc., voir la notice d'utilisation). Les piles/batteries entièrement déchargées et les piles/batteries dont le boîtier ou les pôles sont endommagés sont exclues de la garantie.
9. **Devis estimatif** - nous pouvons réparer les produits qui ne sont pas ou plus couverts par la garantie contre facturation. Sur demande auprès de notre centre de SAV, vous pouvez nous envoyer vos produits défectueux en vue d'un devis estimatif et, le cas échéant,

valider la réparation par écrit (par voie postale ou par courriel). Aucune intervention n'aura lieu sans validation de la réparation.

10. **Toute autre demande** que celles mentionnées ci-dessus est irrecevable.

**Les conditions de garantie** appliquées sont celles de la dernière version en vigueur au moment de la réclamation et peuvent être consultées sur notre page d'accueil ([www.scheppach.com](http://www.scheppach.com)).

En cas de traduction, la version allemande fait toujours foi.

**Scheppach GmbH ·  
Günzburger Str. 69 ·  
89335 Ichenhausen (Allemagne)**

**Téléphone : +800 4002 4002 ·**

**E-mail : [customerservice.FR@scheppach.com](mailto:customerservice.FR@scheppach.com) ·**

**Site web : <https://www.scheppach.com>**

Nous nous réservons le droit de modifier les conditions de cette garantie sans avertissement préalable

## 16 Déclaration UE de conformité

**Traduction de la déclaration de conformité originale**

**Fabricant :**

Scheppach GmbH  
Günzburger Straße 69  
D-89335 Ichenhausen

Nous déclarons, sous notre propre responsabilité, que le produit décrit ici est conforme aux directives et normes en vigueur.

Marque : **SCHEPPACH**  
Désignation réf. : **MEULEUSE D'ANGLE SANS FIL  
BC-AG125-X  
5909235900**

Réf.

**Directives UE :**

2014/30/UE, 2006/42/CE, 2011/65/UE\*

\* L'objet de la déclaration décrit ci-dessus répond aux prescriptions de la directive 2011/65/UE du Parlement européen et du Conseil du 8 juin 2011 relative à la limitation de l'utilisation de certaines substances dangereuses dans les équipements électriques et électroniques.

**Normes appliquées :**

EN 62841-1:2015/A11:2022;  
EN IEC 62841-2-3:2021/A11:2021;  
EN IEC 55014-1:2021; EN IEC 55014-2:2021

**Responsable de la documentation :**

Andreas Pecher  
Günzburger Str. 69  
D-89335 Ichenhausen  
Ichenhausen, 26.04.2024

  
Simon Schünk

Division Manager Product Center

  
Andreas Pecher  
Head of Project Management









## Indice

1	Introduzione .....	41
2	Descrizione del prodotto (Fig. 1-8).....	42
3	Contenuto della fornitura (Fig. 1) .....	42
4	Impiego conforme alla destinazione d'uso .....	42
5	Indicazioni di sicurezza .....	42
6	Dati tecnici.....	46
7	Prima della messa in funzione .....	47
8	Funzionamento .....	48
9	Istruzioni di lavoro .....	49
10	Pulizia e manutenzione .....	50
11	Stoccaggio .....	50
12	Riparazione e ordine dei pezzi di ricambio .....	50
13	Smatlimento e riciclaggio .....	50
14	Risoluzione dei guasti .....	51
15	Condizioni di garanzia - Scheppach Serie 20V IXES .....	51
16	Dichiarazione di conformità UE.....	53
17	Disegno esploso.....	265

## Spiegazione dei simboli sul prodotto

L'utilizzo di simboli in questo manuale serve ad attirare la vostra attenzione sui possibili rischi. I simboli di sicurezza e le spiegazioni che li accompagnano devono essere perfettamente compresi. Le avvertenze in quanto tali non eliminano i rischi e non possono sostituire le misure atte a prevenire gli infortuni.

	Prima della messa in funzione leggere attentamente e attenersi alle istruzioni per l'uso e alle indicazioni di sicurezza!
	Attenzione! Una mancata osservanza dei segnali di sicurezza e delle avvertenze applicate sul prodotto nonché delle istruzioni di sicurezza e del manuale di istruzioni può portare a gravi lesioni, persino mortali.
	Indossare degli occhiali protettivi.
	Indossare degli otoprotettori.
	Indossare calzature rigide!
	Indossare dei guanti protettivi!
	In caso di produzione di polvere indossare la maschera a protezione delle vie respiratorie!

	L'uso di dischi sezionatori e di sgrossatura danneggiati è pericoloso e può causare lesioni gravi!
	Diametro disco
	Smerigliatrice angolare a batteria
	Non adatto per smerigliatura a umido
	Non adatto per smerigliatura laterale
	Destinato alla smerigliatura di metalli
	Batteria agli ioni di litio
	Il prodotto è conforme alle direttive europee in vigore.

## 1 Introduzione

### Produttore:

Scheppach GmbH  
Günzburger Straße 69  
89335 Ichenhausen, Germania

### Egredo cliente,

Le auguriamo un lavoro piacevole e di successo con il suo nuovo prodotto.

### Avvertenza:

Sulla base della legge attualmente in vigore sulla responsabilità per prodotti difettosi, il fabbricante del presente prodotto non risponde dei danni al prodotto in questione o derivanti da esso in caso di:

- Trattamento improprio
- Mancato rispetto delle istruzioni per l'uso
- Riparazioni da parte di terzi, personale tecnico non autorizzato
- Montaggio e sostituzione di pezzi di ricambio non originali
- Utilizzo non conforme

### Da osservare:

Le istruzioni per l'uso sono parte integrante del prodotto.

Esse contengono avvertenze importanti su come utilizzare il prodotto in modo sicuro, corretto ed economico, su come evitare i pericoli, risparmiare sui costi di riparazione, ridurre i tempi di inattività ed aumentare l'affidabilità e la durata di vita del prodotto. Oltre alle disposizioni di sicurezza contenute nelle qui presenti istruzioni per l'uso, è necessario altresì osservare le norme in vigore nel proprio Paese per il prodotto.

Cerchi di prendere dimestichezza, prima dell'utilizzo, con tutte le avvertenze di sicurezza e di comando. Utilizzare il prodotto solo come descritto e per i campi di applicazione specificati. Conservare le istruzioni per l'uso in un luogo sicuro e consegnare personalmente tutta la documentazione all'atto del passaggio del prodotto a terzi.

## 2 Descrizione del prodotto (Fig. 1-8)

1. Interruttore ON/OFF
2. Interruttore di avvio/arresto
3. Impugnatura supplementare
4. Cofano di protezione
5. Tasto di bloccaggio mandrino
6. Preselezione della velocità
7. Dado di bloccaggio
8. Flangia di raccordo
9. Mandrino di montaggio
10. Chiave di montaggio a due fori
11. Anello di montaggio
12. Viti
13. Fissaggio del cofano di protezione
14. Sporgenze
15. Filettatura (3 x) per impugnatura supplementare
16. Copertura di protezione
17. Tasto di sblocco (batteria)
18. Batteria\*
19. Portabatteria
20. Disco sezionatore

\* = non incluso nel contenuto della fornitura!

## 3 Contenuto della fornitura (Fig. 1)

Pos.	Quantità	Denominazione
3.	1 x	Maniglia supplementare
10.	1 x	Chiave di montaggio a due fori
20.	1 x	Disco sezionatore Ø 125 mm
	1 x	Smerigliatrice angolare a batteria
	1 x	Istruzioni per l'uso

## 4 Impiego conforme alla destinazione d'uso

Il prodotto è indicato per il taglio e la sgrossatura di metallo, calcestruzzo o piastrelle senza l'utilizzo di acqua.

È consentito impiegare il prodotto solo conformemente alla sua destinazione d'uso. Qualsiasi ulteriore impiego che esuli dalla suddetta finalità non è conforme alla destinazione d'uso. L'utente/l'operatore, e non il produttore, è unico responsabile dei danni o delle lesioni provocati da un uso non conforme.

L'osservanza delle indicazioni di sicurezza, nonché il rispetto delle istruzioni di montaggio e delle indicazioni operative contenute nelle istruzioni per l'uso sono fondamentali al fine di un utilizzo del dispositivo conforme alla destinazione d'uso.

Il personale addetto all'uso e alla manutenzione del prodotto deve possedere una certa dimestichezza con lo stesso ed essere al corrente dei possibili pericoli.

Modifiche al prodotto escludono completamente la responsabilità del produttore per i danni che ne derivano.

Il prodotto può essere utilizzato soltanto con componenti e accessori originali del produttore.

Le disposizioni relative alla sicurezza, al lavoro e alla manutenzione del produttore e le misure indicate nei Dati tecnici devono essere rispettate.

Si prega di osservare che i nostri prodotti non sono destinati a un uso commerciale, artigianale o industriale. Si declina ogni responsabilità qualora il prodotto venga impiegato nel quadro di un'attività commerciale, artigianale, industriale o simili.

## Spiegazione delle parole di segnalazione nelle istruzioni per l'uso

### PERICOLO

Dicitura di segnalazione indicante la presenza di una situazione imminente di pericolo che, se non viene evitata, porta alla morte o a gravi lesioni.

### AVVISO

Dicitura di segnalazione indicante una possibile situazione di pericolo che, se non viene evitata, può portare alla morte o a gravi lesioni.

### CAUTELA

Dicitura di segnalazione indicante una possibile situazione di pericolo che, se non viene evitata, può comportare lesioni di lieve o media entità.

### ATTENZIONE

Dicitura di segnalazione indicante una possibile situazione di pericolo che, se non viene evitata, potrebbe comportare danni materiali al prodotto o proprietà.

## 5 Indicazioni di sicurezza

### AVVISO

**Leggere tutte le indicazioni di sicurezza, le istruzioni, le illustrazioni e i dati tecnici dei quali è dotato questo attrezzo elettrico.**

L'inosservanza delle seguenti istruzioni può provocare scosse elettriche, incendi e/o lesioni gravi.

**Conservare tutte le indicazioni di sicurezza e le istruzioni per ulteriore consultazione.**

Il termine "attrezzo elettrico" utilizzato nelle indicazioni di sicurezza si riferisce ad attrezzi elettrici alimentati dalla rete (con cavo di rete) e ad attrezzi elettrici funzionanti a batteria (senza cavo di rete).

### 1) Sicurezza sul posto di lavoro

- a) **Tenere la zona di lavoro pulita e ben illuminata.**  
Zone di lavoro disordinate e non illuminate potrebbero provocare infortuni.

- b) **Non lavorare con l'attrezzo elettrico in aree a rischio di esplosione, nelle quali si trovino fluidi, gas o polveri infiammabili.** Gli attrezzi elettrici generano scintille che possono infiammare la polvere o i vapori.
- c) **Tenere i bambini e le altre persone distanti durante l'utilizzo dell'attrezzo elettrico.** In caso di deviazione, si potrebbe perdere il controllo dell'attrezzo elettrico.

## 2) Sicurezza elettrica

- a) **Il connettore dell'attrezzo elettrico deve essere adatto per la presa di corrente. Non deve essere assolutamente modificato. Non utilizzare adattatori con gli attrezzi elettrici con collegamento a terra.** Il rischio di scossa elettrica si riduce se si utilizzano spine non modificate e prese di corrente adatte.
- b) **Evitare il contatto tra il corpo e le superfici che scaricano a terra, come ad es. tubi, elementi riscaldanti, fornelli e frigoriferi.** Sussiste un rischio elevato di scarica elettrica, se il proprio corpo è a potenziale di terra.
- c) **Conservare gli attrezzi elettrici al riparo da pioggia o umidità.** La penetrazione di acqua in un attrezzo elettrico aumenta il rischio di scarica elettrica.
- d) **Non utilizzare in modo scorretto il cavo di collegamento per trasportare e appendere l'attrezzo elettrico o per estrarre la spina dalla presa. Tenere il cavo di collegamento lontano da calore, olio, spigoli appuntiti o parti in movimento.** Il rischio di scossa elettrica aumenta se si utilizzano cavi di collegamento danneggiati o aggrovigliati.
- e) **Quando si lavora all'aperto con un attrezzo elettrico, utilizzare soltanto un cordone di prolunga indicato anche per l'uso in ambienti esterni.** L'impiego di un cordone di prolunga idoneo all'uso in ambienti esterni riduce il rischio di scossa elettrica.
- f) **Se non è possibile evitare di utilizzare l'attrezzo elettrico in un ambiente umido, utilizzare un interruttore differenziale.** L'uso di un interruttore differenziale riduce il rischio di scossa elettrica.

## 3) Sicurezza delle persone

- a) **Essere vigili, prestare attenzione a quello che si fa e procedere in modo ragionevole quando si lavora con un attrezzo elettrico. Non utilizzare l'attrezzo elettrico quando si è stanchi o sotto l'effetto di droghe, alcool o medicinali.** Un momento di disattenzione durante l'uso dell'attrezzo elettrico può causare lesioni gravi.
- b) **Indossare dispositivi di protezione individuale e, sempre, occhiali protettivi.** Indossare dispositivi di protezione individuale, quali maschera antipolvere, scarpe antinfortunistiche antiscivolo, elmetto di sicurezza o otoprotettori, a seconda del tipo di utilizzo dell'attrezzo elettrico, riduce il rischio di lesioni.
- c) **Evitare una messa in funzione accidentale. Accertarsi che l'attrezzo elettrico sia spento prima di collegarlo all'alimentazione elettrica e/o alla batteria, o prima di sollevarlo o trasportarlo.** Se durante il trasporto dell'attrezzo elettrico si tiene il dito sull'interruttore o se si collega l'attrezzo elettrico già acceso alla corrente elettrica, possono verificarsi incidenti.

- d) **Rimuovere eventuali strumenti di regolazione o chiavi per dadi prima di accendere l'attrezzo elettrico.** Un attrezzo elettrico o una chiave che si trova all'interno di una parte dell'attrezzo elettrico in rotazione può provocare lesioni.
- e) **Evitare una postura anomala. Accertarsi che la posizione sia sicura e mantenere sempre l'equilibrio.** In questo modo è possibile controllare in modo migliore l'attrezzo elettrico in situazioni impreviste.
- f) **Indossare abbigliamento adeguato. Non indossare indumenti larghi o gioielli. Tenere capelli e capi d'abbigliamento lontani dalle parti in movimento.** Vestiti larghi, gioielli o capelli lunghi possono impigliarsi nelle parti in movimento.
- g) **Se si possono installare dispositivi di aspirazione e raccolta della polvere, collegarli e utilizzarli correttamente.** L'utilizzo di un sistema di aspirazione della polvere può ridurre i rischi dovuti alla polvere stessa.
- h) **Fare in modo di non trovarsi in condizioni di pericolo e tenere conto delle regole di sicurezza per gli attrezzi elettrici anche nel caso in cui, dopo vari utilizzi dell'attrezzo elettrico, sia stata acquisita una certa familiarità.** Maneggiare l'attrezzo senza fare attenzione può causare gravi lesioni nel giro di pochi secondi.

## 4) Utilizzo e trattamento dell'elettrotensile

- a) **Non sovraccaricare l'attrezzo elettrico. Utilizzare l'attrezzo elettrico adatto al lavoro eseguito.** Con l'attrezzo elettrico adatto, si lavora meglio e con maggior sicurezza mantenendosi entro il campo di potenza specificato.
- b) **Non utilizzare attrezzi elettrici con interruttore difettoso.** Un attrezzo elettrico che non si riesce più ad accendere o spegnere è pericoloso e deve essere riparato.
- c) **Estrarre la spina dalla presa e/o rimuovere la batteria estraibile prima di impostare i parametri dell'apparecchio, di sostituire parti degli attrezzi ausiliari o di riporre l'attrezzo elettrico.** Questa precauzione impedisce l'avvio accidentale dell'attrezzo elettrico.
- d) **Conservare gli attrezzi elettrici non utilizzati fuori dalla portata dei bambini. Non lasciare che l'attrezzo elettrico venga utilizzato da chi non ha dimestichezza nel suo uso o non ha letto le presenti istruzioni.** Gli attrezzi elettrici sono pericolosi se utilizzati da persone inesperte.
- e) **Conservare gli attrezzi elettrici e l'attrezzo ausiliario con la massima cura. Controllare che i componenti mobili funzionino in modo impeccabile e non si blocchino; verificare che non ci siano componenti rotti o danneggiati che possano influenzare il funzionamento dell'attrezzo elettrico. Fare riparare i componenti danneggiati prima dell'utilizzo dell'attrezzo elettrico.** Molti infortuni sono dovuti a una scorretta manutenzione degli attrezzi elettrici.
- f) **Conservare gli utensili di taglio affilati e puliti.** Utensili di taglio con bordi affilati e sottoposti ad una manutenzione accurata si bloccano con una frequenza minore e sono più agevoli da controllare.

- g) **Utilizzare l'elettrotensile, le relative parti, gli strumenti impiegati ecc. attenendosi alle istruzioni E prendendo in considerazione le condizioni operative e l'attività da svolgere.** Un utilizzo degli attrezzi elettrici per applicazioni diverse da quelle previste può comportare situazioni pericolose.
- h) **Mantenere le maniglie e le relative superfici asciutte, pulite e libere da olio e grasso.** Maniglie e superfici della maniglia scivolose non permettono un comando e un controllo dell'attrezzo elettrico sicuri in situazioni imprevedibili.

## 5) Utilizzo e trattamento dell'apparecchio a batteria

- a) **Caricare le batterie ricaricabili solo usando i caricabatterie consigliati dal fabbricante.** Con un caricatore adatto per un determinato tipo di batteria ricaricabile sussiste il pericolo di incendio qualora venga usato con altre batterie ricaricabili.
- b) **Utilizzare esclusivamente le batterie previste per gli attrezzi elettrici.** L'uso di altre batterie ricaricabili può causare lesioni e pericolo di incendio.
- c) **Tenere la batteria ricaricabile non utilizzata lontana da fermagli d'ufficio, monete, chiavi, chiodi, viti o altri piccoli oggetti in metallo, che potrebbero causare un'esclusione dei contatti.** Un cortocircuito tra i contatti della batteria può causare ustioni o fiamme.
- d) **In caso di utilizzo improprio dalla batteria ricaricabile potrebbe fuoriuscire del liquido. Evitare il contatto con il liquido. In caso di contatto accidentale sciacquare abbondantemente con acqua. In caso di contatto del liquido con gli occhi consultare un medico.** Il liquido della batteria può essere irritante per la pelle o ustionante.
- e) **Non utilizzare una batteria danneggiata o alterata.** Le batterie danneggiate o alterate possono avere un comportamento imprevedibile e causare incendi, esplosioni o costituire pericolo di lesioni.
- f) **Non esporre la batteria al fuoco o a temperature eccessive.** La fiamma o le temperature superiori a 130 °C possono causare un'esplosione.
- g) **Seguire tutte le istruzioni relative al caricamento e non caricare mai la batteria o l'utensile al di fuori dell'intervallo di temperatura specificato nelle istruzioni di servizio.** Un caricamento errato o al di fuori dell'intervallo di temperatura approvato può distruggere la batteria e aumentare il rischio di incendio.

## 6) Assistenza

- a) **Far riparare l'attrezzo elettrico soltanto da personale specializzato e qualificato e solo utilizzando pezzi di ricambio originali.** In questo modo si garantisce il costante funzionamento sicuro dell'attrezzo elettrico.
- b) **Non eseguire mai la manutenzione di batterie danneggiate.** Tutti gli interventi di manutenzione delle batterie devono essere eseguiti esclusivamente dal produttore o dai centri di assistenza autorizzati.

## Indicazioni di sicurezza per tutte le applicazioni

### Indicazioni di sicurezza generali per la molatura e il taglio abrasivo

- a) **Questo attrezzo elettrico deve essere utilizzato come smerigliatrice o troncatrice. Rispettare tutte le indicazioni di sicurezza, le istruzioni, le raffigurazioni e i dati che si ricevono con l'apparecchio.** Se tali istruzioni non vengono rispettati, possono verificarsi scosse elettriche, incendi e/o gravi lesioni.
- b) **Questo attrezzo elettrico non è adatto per levigatura con carta vetrata, lavori con spazzole metalliche e per la lucidatura.** Gli usi che non sono previsti per l'attrezzo elettrico possono causare situazioni pericolose e lesioni.
- c) **Non utilizzare accessori che non sono stati appositamente concepiti e raccomandati dal fabbricante per questo attrezzo elettrico.** Il solo fissaggio dell'accessorio al proprio attrezzo elettrico non garantisce un utilizzo sicuro.
- d) **Il regime di rotazione ammesso dell'attrezzo ausiliario deve essere almeno pari al regime massimo indicato sull'attrezzo elettrico.** Gli accessori che ruotano a velocità maggiori di quelle ammesse possono rompersi e schizzare tutt'intorno.
- e) **Il diametro esterno e lo spessore dell'attrezzo ausiliario devono corrispondere ai dati dimensionali dell'attrezzo elettrico.** Attrezzi ausiliari di misura errata non possono essere schermati o controllati a sufficienza.
- f) **Gli attrezzi ausiliari con inserto filettato devono adattarsi perfettamente alla filettatura del mandrino portamolatura.** In caso di attrezzi ausiliari che vengono montati tramite flangia, il diametro del foro dell'attrezzo ausiliario deve corrispondere al diametro di supporto della flangia. Gli attrezzi ausiliari che non vengono fissati esattamente all'attrezzo elettrico, ruotano in modo non uniforme, vibrano in modo molto intenso e possono comportare la perdita del controllo dello strumento.
- g) **Non impiegare attrezzi ausiliari danneggiati.** Prima di ogni uso, controllare l'eventuale presenza di scheggiature e crepe sugli attrezzi ausiliari, come i dischi da molare, nonché di crepe, usura oppure forte consumo sui dischi abrasivi. Se l'attrezzo elettrico o l'attrezzo ausiliario cadono, controllare se sono presenti danni, oppure utilizzare un attrezzo elettrico non danneggiato. Quando l'attrezzo ausiliario è stato controllato e usato, tenere se stessi e le altre persone nelle vicinanze lontano dal piano dell'attrezzo ausiliario rotante e lasciare che l'apparecchio funzioni al regime massimo per 1 minuto. Gli attrezzi ausiliari danneggiati di solito si rompono nel tempo di prova.
- h) **Indossare un dispositivo di protezione individuale.** In base all'applicazione, utilizzare una maschera per il viso intera, una protezione per gli occhi oppure occhiali protettivi. Se necessario, indossare una maschera antipolvere, otoprotettori, guanti protettivi o tute speciali che tengano a distanza piccole particelle di molatura e di materiale.

Gli occhi devono essere protetti dai corpi estranei volanti che si generano durante le varie applicazioni. La maschera antipolvere o quella di protezione delle vie respiratorie devono filtrare la polvere che si genera durante l'applicazione. Se si è sottoposti a un livello di rumore elevato per lungo tempo, possono verificarsi danni all'udito.

- i) **Assicurarsi che le altre persone siano a distanza di sicurezza dalla propria area di lavoro. Chiunque acceda all'area di lavoro deve indossare un dispositivo di protezione individuale.** Frammenti di pezzi da lavorare o attrezzi ausiliari rotti possono essere proiettati nell'aria e causare lesioni anche al di fuori dell'area di lavoro diretta.
- j) **Tenere l'attrezzo elettrico sulle superfici di impugnatura isolate durante l'esecuzione di lavori in cui l'attrezzo ausiliario può colpire linee elettriche nascoste.** Il contatto con una linea sotto tensione può porre sotto tensione anche componenti metallici dell'apparecchio e provocare una scossa elettrica.
- k) **Tenere il cavo di rete a distanza dagli attrezzi ausiliari rotanti.** Se si perde il controllo dell'apparecchio, il cavo di rete può staccarsi o impigliarsi, portando la mano o il braccio nell'attrezzo ausiliario rotante.
- l) **Non deporre mai l'attrezzo elettrico prima che l'attrezzo ausiliario si sia fermato completamente.** L'attrezzo ausiliario rotante potrebbe entrare in contatto con la superficie di appoggio, facendo così perdere il controllo dell'attrezzo elettrico.
- m) **Non far funzionare l'attrezzo elettrico mentre lo si trasporta.** Gli indumenti possono rimanere impigliati in caso di contatto accidentale con l'attrezzo ausiliario rotante; inoltre, l'attrezzo ausiliario può perforare il corpo.
- n) **Pulire regolarmente le bocchette di ventilazione del proprio attrezzo elettrico.** La ventola del motore aspira polvere nell'alloggiamento e un grande deposito di polvere metallica può provocare pericoli di natura elettrica.
- o) **Non utilizzare l'attrezzo elettrico nelle vicinanze di materiali infiammabili.** Le scintille possono infiammare questi materiali.
- p) **Non utilizzare attrezzi ausiliari che richiedano refrigerante liquido.** L'utilizzo di acqua o altri refrigeranti può provocare una scarica elettrica.

### **Contraccolpo e relative indicazioni di sicurezza**

Il contraccolpo è la reazione improvvisa risultante da un attrezzo ausiliario rotante agganciato o bloccato, come una mola, una ferraccia, ecc. L'inceppamento o il bloccaggio provocano un arresto brusco dell'attrezzo ausiliario rotante. Ciò accelera un attrezzo elettrico non controllato in direzione contraria al senso di rotazione dell'attrezzo ausiliario sul punto di bloccaggio.

Se, ad es., un disco da molare si aggancia o si blocca in un pezzo da lavorare, il bordo del disco da molare affondato nel pezzo da lavorare può impigliarsi e rompere in questo modo il disco da molare stesso, oppure generare un contraccolpo. Il disco da molare si muove quindi verso l'operatore o se ne allontana, a seconda del senso di rotazione del disco sul punto di bloccaggio. In questo caso i dischi da molare possono rompersi.

Un contraccolpo è la conseguenza di un utilizzo errato o improprio di un elettroutensile. È possibile evitarlo adottando le dovute misure preventive, come di seguito descritto.

- a) **Tenere ben stretto l'attrezzo elettrico e portare corpo e braccia in una posizione nella quale sia possibile assorbire forze di contraccolpo. Utilizzare sempre la manopola supplementare, se disponibile, per avere il maggior controllo possibile sulle forze di contraccolpo o sui momenti di reazione durante l'avviamento.** Il personale operatore può gestire, mediante apposite misure precauzionali, le forze di contraccolpo e reazione.
- b) **Non avvicinare mai la mano ad attrezzi ausiliari in rotazione.** In caso di contraccolpo, l'attrezzo ausiliario può scorrere sulla mano.
- c) **Evitare con il corpo l'area in cui l'attrezzo elettrico si sposterà in caso di contraccolpo.** Il contraccolpo spinge l'attrezzo elettrico nella direzione opposta al movimento del disco da molare sul punto di bloccaggio.
- d) **Lavorare con particolare attenzione intorno ad angoli, bordi affilati, ecc. Evitare che gli attrezzi ausiliari rimbalzino sul pezzo da lavorare e si incastrino.** L'attrezzo ausiliario tende a incastrarsi in presenza di angoli e bordi affilati o se vi rimbalza. Questo provoca una perdita di controllo o un contraccolpo.
- e) **Non usare corone o lame dentate.** Tali attrezzi ausiliari provocano spesso un contraccolpo o una perdita di controllo sull'attrezzo elettrico.

### **Indicazioni di sicurezza speciali per la molatura e il taglio abrasivo**

- a) **Utilizzare esclusivamente i corpi per molatura ammessi per il rispettivo attrezzo elettrico e il cofano di protezione concepito per questo corpo per molatura.** I corpi per molatura che non sono progettati per l'attrezzo elettrico non possono essere lubrificati a sufficienza e non sono sicuri.
- b) **I dischi da molare piegati a gomito devono essere montati in modo che la loro superficie di molatura non sporga oltre il livello del bordo del cofano di protezione.** Un disco da molare montato in maniera errata, il quale sporge oltre il livello del bordo del cofano di protezione, non può essere lubrificato a sufficienza.
- c) **Il cofano di protezione deve essere applicato in modo sicuro all'attrezzo elettrico e regolato in modo da ottenere la massima sicurezza, vale a dire che la parte più piccola possibile del corpo per molatura è rivolta apertamente verso l'operatore.** Il cofano di protezione aiuta a proteggere l'operatore dalla rottura di pezzi, dal contatto accidentale con il corpo per molatura nonché da scintille che possono bruciare i vestiti.
- d) **Si possono utilizzare solo corpi di molatura per le destinazioni d'uso consigliate. Per esempio: Non molare mai con la superficie laterale di un disco sezionatore.** I dischi sezionati sono concepiti per asportare materiale con il bordo della rondella. L'azione di una forza laterale su questo corpo per molatura può romperlo.

- e) **Utilizzare sempre flange di serraggio non danneggiate con le dimensioni e la forma corrette per il disco da molare da voi scelto.** Flange adatte supportano il disco da molare e riducono in questo modo il pericolo di rottura di tale disco. Le flange per i dischi sezionatori possono differenziarsi dalle flange per altri dischi da molare.
- f) **Non utilizzare dischi da molare usurati di attrezzi elettrici più grandi.** I dischi da molare per attrezzi elettrici più grandi non sono progettate per i regimi più elevati di attrezzi elettrici più piccoli e possono rompersi.

**Ulteriori indicazioni di sicurezza speciali per il taglio abrasivo**

- a) **Evitare un blocco del disco sezionatore o una pressione di contatto eccessiva. Non eseguire tagli eccessivamente profondi.** Un sovraccarico del disco sezionatore aumenta le relative sollecitazioni e la frequenza di inclinazione o di blocco, e dunque la possibilità di un contraccolpo o di una rottura del corpo per molatura.
- b) **Evitare l'area davanti e dietro il disco sezionatore rotante.** Se il disco sezionatore si sposta dal pezzo da lavorare, in caso di un contraccolpo, l'attrezzo elettrico con il disco rotante può essere scagliato direttamente contro di voi.
- c) **Quando il disco sezionatore si incastra o si interrompe il lavoro, spegnere l'apparecchio e tenerlo a riposo fino a quando il disco non arriva a fermarsi. Non provare mai ad estrarre durante il taglio il disco sezionatore ancora in funzione, per evitare un contraccolpo.** Rilevare ed eliminare la causa dell'incastratura.
- d) **Non riaccendere l'attrezzo elettrico fino a quando non si trova nel pezzo da lavorare. Lasciare che il disco sezionatore vada a pieno regime prima di procedere con cautela al taglio.** In caso contrario la rondella può inclinarsi, saltare fuori dal pezzo da lavorare o provocare un contraccolpo.
- e) **Sostenere le piastre o i pezzi da lavorare grandi per evitare il rischio di contraccolpo dovuto a un disco sezionatore incastrato.** Pezzi da lavorare di grandi dimensioni possono piegarsi al centro in virtù del proprio peso. Il pezzo da lavorare deve essere sorretto su entrambi i lati del disco, ovvero sia in prossimità del disco sezionatore che sul bordo.
- f) **Prestare particolare attenzione in caso di "tagli in affondamento" nelle pareti presenti o in altre aree non esaminabili.** Il disco sezionatore penetrante può causare un contraccolpo durante il taglio di linee del gas o dell'acqua, linee elettriche o altri oggetti.

**Rischi residui**

**Il prodotto è stato costruito secondo lo stato dell'arte e le regole tecniche di sicurezza riconosciute. Tuttavia, durante il suo impiego, si possono presentare rischi residui.**

- Danni all'udito se non si indossano otoprotettori adeguati.
- I rischi residui possono essere ridotti al minimo se si osservano le "Istruzioni di sicurezza" e "Uso previsto", nonché le istruzioni per l'uso nel loro complesso.

- Utilizzare il prodotto come raccomandato nelle presenti istruzioni per l'uso. In questo modo è possibile garantire che il prodotto funzioni con prestazioni ottimali.
- Inoltre, nonostante tutte le misure precauzionali adottate, possono comunque venirsi a creare dei rischi residui non evidenti.

**⚠ AVVISO**

Questo attrezzo elettrico genera un campo magnetico durante l'esercizio. Tale campo può danneggiare impianti medici attivi o passivi in particolari condizioni. Per ridurre il rischio di lesioni serie o mortali, si raccomanda alle persone con impianti medici di consultare il proprio medico e il fabbricante dell'impianto medico prima di utilizzare l'attrezzo elettrico.

**⚠ AVVISO**

In caso di utilizzo prolungato, possono presentarsi problemi di vascolarizzazione nelle mani dell'operatore (fenomeno di Raynaud) a causa delle vibrazioni.

La sindrome di Raynaud è un'angiopatia consistente nella costrizione improvvisa dei piccoli vasi sanguigni delle dita delle mani e dei piedi. Le aree interessate non vengono più irrorate di sangue a sufficienza e per questo motivo diventano estremamente pallide. L'utilizzo frequente di prodotti vibranti può causare danni ai nervi nelle persone che soffrono di problemi di vascolarizzazione (ad es. fumatori, diabetici).

Se si notano delle alterazioni insolite, terminare subito il lavoro e consultare un medico.

**ATTENZIONE**

Il prodotto fa parte della serie 20V IXES e può essere utilizzato solo con batterie di questa serie. Le batterie possono essere caricate solo con caricatore di questa serie. Osservare le istruzioni del produttore.

**⚠ AVVISO**

**Seguire le istruzioni di sicurezza, di carica e di utilizzo corretto riportate nel manuale di istruzioni della batteria e del caricabatterie della Serie 20V IXES. Una descrizione dettagliata del processo di carica e ulteriori informazioni sono reperibili nelle presenti istruzioni separate.**

**6 Dati tecnici**

Smerigliatrice angolare a batteria	BC-AG125-X
Tensione del motore	20 V 
Numero di giri $n_0$	3000 – 10000 min <sup>-1</sup>
Dimensioni del disco	Ø 125 mm
Misura della filettatura	M14
Peso (senza batteria)	1,60 kg

Con riserva di modifiche tecniche!

## Rumori e vibrazioni

### AVVISO

Il rumore può avere un grave impatto sulla salute. Se il rumore del prodotto è superiore a 85 dB, occorre che voi e le persone nelle vicinanze indossiate degli otoprotettori adeguati.

I valori di rumorosità e vibrazione sono stati determinati in conformità alla norma EN 62841-1.

#### Valori caratteristici delle emissioni sonore

Pressione acustica $L_{pA}$	83 dB
Incertezza di misura K	3 dB
Potenza acustica $L_{wA}$	94 dB
Incertezza di misura K	3 dB

#### Valori caratteristici delle vibrazioni

Molatura di superfici	
Vibrazioni $a_{h1}$ sull'impugnatura principale	2,698 m/s <sup>2</sup>
Incertezza di misura K	1,5 m/s <sup>2</sup>
Vibrazioni $a_{h2}$ sull'impugnatura supplementare	3,284 m/s <sup>2</sup>
Incertezza di misura K	1,5 m/s <sup>2</sup>

Il valore totale delle vibrazioni indicato e il valore delle emissioni sonore indicato sono stati misurati con un metodo di prova standardizzato e possono essere utilizzati per confrontare un attrezzo elettrico con un altro.

Il valore delle emissioni sonore indicato e il valore totale delle vibrazioni indicato possono essere utilizzati anche per una prima valutazione del carico.

### AVVISO

**Le emissioni sonore e il valore di emissione delle vibrazioni possono differire dai valori specificati durante l'uso effettivo dell'attrezzo elettrico a seconda del modo in cui l'attrezzo elettrico viene utilizzato e, in particolare, del tipo di pezzo da lavorare su cui si opera.**

Provare a mantenere il carico il più basso possibile. Provvedimenti esemplificativi: limitazione del tempo di lavoro. A tal fine è necessario prendere in considerazione tutte le parti del ciclo di lavoro (per esempio, i tempi in cui l'attrezzo elettrico rimane spento, e quelli in cui, è acceso, ma in assenza di carico).

## 7 Prima della messa in funzione

### AVVISO

#### Pericolo di lesioni!

Rimuovere la batteria dall'elettrotensile prima di eseguire qualsiasi operazione sull'elettrotensile (ad es. manutenzione, cambio utensile, ecc.) e durante il trasporto e lo stoccaggio. Se l'interruttore di accensione/ spegnimento viene azionato involontariamente, sussiste il rischio di lesioni.

## 7.1 Montaggio/smontaggio della maniglia supplementare (3) (Fig. 1+8)

### ATTENZIONE

Utilizzare il prodotto solo con l'impugnatura supplementare montata.

#### Montaggio dell'impugnatura supplementare

##### Avvertenza:

L'impugnatura supplementare può essere avvitata a sinistra, a destra o in cima alla testa del prodotto.

1. Stringere l'impugnatura supplementare (3) in senso orario.

#### Smontaggio dell'impugnatura supplementare

1. Rimuovere l'impugnatura supplementare (3) dal prodotto svitandola in senso antiorario.

## 7.2 Inserire/rimuovere la batteria (18) nel portabatteria (19) (fig. 1, 7).

#### Inserire la batteria

1. Spingere la batteria (18) nel portabatteria (19). La batteria (18) scatta in posizione in modo percettibile.

#### Rimuovere la batteria

1. Premere il pulsante di sblocco (17) della batteria (18) ed estrarla dal portabatteria (19).

## 7.3 Montare la copertura di protezione (16) per il taglio (fig. 6)

### ATTENZIONE

Quando si taglia con abrasivi legati, utilizzare sempre la copertura di protezione durante il taglio.

1. Spegnerne il prodotto e rimuovere la batteria come descritto nel 7.2.
2. Spingere la copertura di protezione (16) sul cofano di protezione (4) fino a farla scattare in posizione.
3. Durante lo smontaggio, tirare leggermente in avanti la copertura di protezione (16) per staccarla.

## 7.4 Regolazione del cofano di protezione (4) (Fig. 2, 5)

### AVVISO

Utilizzare sempre la smerigliatrice angolare con il cofano di protezione. Il cofano di protezione deve essere fissato saldamente alla smerigliatrice angolare. Regolarlo in modo da garantire la massima sicurezza, vale a dire facendo in modo che la parte più piccola possibile del corpo della testa molatrice sia rivolta e aperta verso l'operatore. Il cofano di protezione deve proteggere l'operatore dalla rottura di pezzi e da contatto accidentale con il corpo per molatura.

### AVVISO

Assicurarsi che il cofano di protezione sia montato almeno alla stessa angolazione dell'impugnatura supplementare. In caso contrario, ci si può ferire sul disco sezionatore/di sgrossatura.

1. Ruotare il cofano di protezione (4) nella posizione desiderata (posizione di lavoro). A tal fine, assicurarsi che il cofano di protezione (4) sia posizionato in modo tale che il relativo fissaggio (13) si trovi sopra una delle 5 sporgenze (14) del cofano di protezione (4) (Fig. 2).

### ATTENZIONE

Assicurarsi che il fissaggio del cofano di protezione sia saldamente inserito nella rispettiva sporgenza.

## 7.5 Montaggio/sostituzione del disco sezionatore/di sgrossatura

### ATTENZIONE

Indossare sempre guanti protettivi quando si sostituiscono i dischi sezionatori/di sgrossatura.

- Rispettare le dimensioni dei dischi sezionatori/di sgrossatura.
- Il diametro del foro deve adattarsi alla flangia di montaggio senza gioco.
- Non utilizzare né riduttori né adattatori.

#### Avvertenza:

Utilizzare esclusivamente dischi privi di sporco.

### AVVISO

#### Pericolo di lesioni!

Premere il tasto di bloccaggio del mandrino solo quando il mandrino portamola è arrestato.

1. Premere il tasto di bloccaggio del mandrino (5) per bloccare l'ingranaggio.
2. Allentare il dado di serraggio (7) con la chiave di montaggio a due fori (10).
3. Posizionare il disco sezionatore o di sgrossatura con il lato inciso rivolto verso il prodotto, sulla flangia di montaggio (8).
4. Quindi rimettere il dado di serraggio (7), con il lato sollevato rivolto verso l'alto, sul mandrino portamola (9).

### 7.5.1 Per dischi di smerigliatura sottili (fig. 3, 4)

#### Avvertenza:

Il collare del dado di serraggio è rivolto verso l'alto, in modo da poter bloccare saldamente una mola sottile.

1. Premere il tasto di bloccaggio del mandrino (5) per bloccare l'ingranaggio.
2. Serrare nuovamente il dado di serraggio (7) con la chiave di montaggio a due fori (10).

### 7.5.2 Per dischi spessi (Fig. 3, 4)

\* = non incluso nel contenuto della fornitura!

#### Avvertenza:

Il collare del dado di serraggio è rivolto verso il basso in modo che la mola possa essere montata saldamente sul mandrino portamola.

1. Premere il tasto di bloccaggio del mandrino (5) per bloccare l'ingranaggio.

2. Serrare nuovamente in senso orario il dado di serraggio (7) con la chiave di montaggio a due fori (10).

#### Avvertenza:

Se il disco funziona in modo irregolare o vibra dopo la sostituzione, è necessario sostituirlo immediatamente.

- Per motivi di sicurezza, lasciare che il prodotto funzioni alla massima velocità per 60 secondi dopo la sostituzione del disco. Ascoltare se ci sono rumori insoliti e formazione di scintille.
- Controllare che tutti i componenti di montaggio siano fissate correttamente.
- Assicurarsi che la freccia del senso di rotazione (se presente) sui dischi sezionatori o di sgrossatura\* (anche sui dischi diamantati\*) e il senso di rotazione del prodotto (freccia del senso di rotazione sulla testa del prodotto) corrispondano.

## 8 Funzionamento

### AVVISO

#### Pericolo di lesioni!

Rimuovere la batteria dall'elettrotensile prima di eseguire qualsiasi operazione sull'elettrotensile (ad es. manutenzione, cambio utensile, ecc.) e durante il trasporto e lo stoccaggio. Se l'interruttore di accensione/spegnimento viene azionato involontariamente, sussiste il rischio di lesioni.

### ATTENZIONE

Assicurarsi che la temperatura ambiente non superi i 50 °C e non scenda sotto i -20 °C durante il lavoro.

### ATTENZIONE

Il prodotto fa parte della serie 20V IXES e può essere utilizzato solo con batterie di questa serie. Le batterie possono essere caricate solo con caricatore di questa serie. Osservare le istruzioni del produttore.

## 8.1 Interruttore ON/OFF (1) (Fig. 1)

### ATTENZIONE

Controllare l'attrezzo utilizzato prima dell'uso per assicurarsi che tutti i componenti di fissaggio siano fissati correttamente.

#### Avvertenza:

Accendere sempre la smerigliatrice angolare prima che venga a contatto con il materiale e portare il prodotto sul pezzo da lavorare solo dopo l'accensione.

#### Avvertenza:

Se il prodotto si blocca a causa di un sovraccarico e si spegne, si riavvia automaticamente non appena viene meno la causa del blocco (funzione di autoavvio).

#### Accensione

1. Accenda il prodotto utilizzando l'interruttore on/off (1).
2. Premere l'interruttore di avvio/arresto (2) per avviare il prodotto.



**⚠ CAUTELA**

Spegnere sempre il prodotto al termine del lavoro e attendere che la mola si arresti completamente prima di riporre il prodotto.

**Spegnimento**

1. Per spegnere, premere l'interruttore on/off (1).
2. È inoltre possibile spegnere il prodotto utilizzando l'interruttore di avvio/arresto (2).

**8.2 Impostazione del numero di giri**

**Avvertenza:**

Il numero di giri può essere modificato anche durante il funzionamento.

Utilizzare il pulsante di preselezione della velocità (6) per preselezionare la velocità:

1 =	velocità più bassa, ad esempio per la lavorazione delle superfici: Rettifica, lucidatura
6 =	massima velocità, ad esempio per la molatura a taglio

- Il livello di velocità impostato viene visualizzato sotto la preselezione della velocità (6).
1. Accenda il prodotto utilizzando l'interruttore on/off (1).
  2. È possibile selezionare la velocità premendo il pulsante di preselezione della velocità (6).

Si consiglia di determinare il numero di giri mediante prove pratiche.

La velocità di lavoro dipende dalle attività che si svolgono con il prodotto.

Nella rettifica per asportazione di truciolo, l'uso di una velocità elevata non rappresenta di solito un problema. Quando si carteggiano o si lucidano le superfici, è meglio usare una velocità bassa.

**9 Istruzioni di lavoro**

**Avvertenza:**

Si possono utilizzare solo corpi di molatura per le destinazioni d'uso consigliate. In caso contrario, potrebbero rompersi, danneggiarsi e causare lesioni.

Sostituire SEMPRE la mola se il prodotto è caduto durante il lavoro.

La mola non deve MAI essere urtata o sbattuta contro il pezzo.

Soprattutto quando si lavora su angoli, spigoli vivi, ecc. assicurarsi che la mola non salti o si blocchi. Questo potrebbe causare una perdita di controllo e un'involuzione.

Non utilizzare MAI l'utensile con lame da taglio per legno o altre lame. Tali lame, se utilizzate su una smerigliatrice, causano frequenti contraccolpi e perdita di controllo, che possono provocare lesioni.

**Sgrossatura**

**⚠ AVVISO**

Non utilizzare mai dischi sezionatori per la sgrossatura!

- Muovere la smerigliatrice angolare avanti e indietro sul pezzo con una pressione moderata.

- Per i materiali morbidi, guidare il disco di sgrossatura sul pezzo con un angolo piatto, per i materiali duri con un angolo leggermente più verticale.

**Taglio abrasivo**

**⚠ AVVISO**

Non utilizzare mai dischi di sgrossatura per il taglio!

- Utilizzare esclusivamente dischi sezionatori o da rettifica rinforzati con fibre testate, omologati per una velocità periferica non inferiore a 80 m/s.

**⚠ CAUTELA**

L'attrezzo di molatura funziona anche dopo che è stato spento. Non frenarlo spingendolo lateralmente.

- **Bloccare il pezzo da lavorare.** Utilizzare dispositivi di bloccaggio/una morsa a vite per tenere fermo il pezzo. In questo modo viene trattenuto in modo più sicuro che con le mani.
- **Spegnere sempre il prodotto prima di posarlo e attendere che si arresti.**
- **Utilizzare il prodotto solo per il taglio e la smerigliatura a secco.**
- **L'impugnatura supplementare deve essere montata sul prodotto per tutti i lavori.**
- **Non devono essere lavorati materiali contenenti amianto.** L'amianto è un materiale cancerogeno.

**Questo è il modo di comportarsi corretto.**

**⚠ PERICOLO**

**Spostare sempre il prodotto nel pezzo in direzione opposta!**

In direzione contrario, sussiste il rischio di contraccolpo. Il prodotto può essere spinto fuori dal taglio in corso.

- **Spostare sempre il prodotto acceso contro il pezzo in lavorazione.** Dopo la lavorazione del pezzo, prima sollevare il prodotto e poi spegnerlo.
- **Tenere sempre il prodotto saldamente con entrambe le mani durante il funzionamento.** Fare in modo di avere una posizione stabile.
- Per ottenere una smerigliatura ottimale, muovere il prodotto uniformemente avanti e indietro sul pezzo con un angolo compreso tra 15° e 30° (tra la mola e il pezzo).
- **Quando si lavora su superfici inclinate, non premere con forza il prodotto sul pezzo.** Se il numero di giri diminuisce bruscamente, è necessario ridurre la pressione per consentire un lavoro efficace e sicuro. Se il prodotto viene improvvisamente frenato o bloccato, è necessario spegnerlo immediatamente.
- **Taglio: Lavorare con un avanzamento moderato e non inclinare il disco sezionatore.**
- **I dischi sezionatori e di sgrossatura diventano molto caldi durante la lavorazione: lasciarli raffreddare completamente prima di toccarli.**
- **Non utilizzare mai il prodotto per scopi diversi da quelli previsti.**
- **Assicurarsi sempre che il prodotto sia spento prima di inserire la batteria nel prodotto.**

- **In caso di pericolo, spegnere immediatamente il prodotto e rimuovere la batteria.** Assicurarsi che il prodotto sia facilmente accessibile e raggiungibile senza difficoltà in caso di emergenza.
- **Rimuovere la batteria durante le pause, prima di intervenire sul prodotto e quando non viene utilizzato.** Il prodotto deve essere sempre pulito, asciutto e privo di residui di olio o grasso.
- **Siate sempre vigili! Prestare attenzione a cosa si sta facendo e procedere in modo ragionevole.** Non utilizzare in nessun caso il prodotto quando non si è concentrati o quando non ci si sente bene.

## 10 Pulizia e manutenzione

### ⚠ AVVISI

**Lasciare che sia un'officina specializzata ad eseguire operazioni di riparazione e manutenzione non riportati nelle presenti istruzioni per l'uso. Utilizzare solo pezzi di ricambio originali.**

**Sussiste il pericolo di incidenti! Eseguire sempre le attività di manutenzione e pulizia con la batteria rimossa. Sussiste il pericolo di lesioni! Lasciar raffreddare il prodotto prima di tutti i lavori di manutenzione e pulizia. Gli elementi del motore sono caldi. Sussiste il pericolo di lesioni e di ustioni!**

Il prodotto può avviarsi in modo inaspettato e dunque portare a lesioni.

- Rimuovere la batteria.
- Lasciare raffreddare il prodotto.
- Rimuovere l'attrezzo ausiliario.

### 10.1 Pulizia

1. Mantenere i dispositivi di protezione, le feritoie di ventilazione e l'alloggiamento del motore il più possibile privi di polvere e di sporcizia. Pulire il prodotto strofinando con un panno\* pulito o soffiando con aria compressa\* a bassa pressione. Si raccomanda di pulire il prodotto subito dopo ogni utilizzo.
2. Le aperture di ventilazione devono sempre essere libere.
3. Non impiegare detergenti o solventi; questi potrebbero corrodere i componenti in plastica del prodotto. Assicurarsi che non possa penetrare acqua all'interno del prodotto.

### 10.2 Manutenzione

Il prodotto non necessita di manutenzione.

## 11 Stoccaggio

### Preparazione allo stoccaggio

1. Rimuovere la batteria.
2. Pulire il prodotto e controllare che non sia danneggiato.

Conservare il prodotto e i suoi accessori in un luogo buio, asciutto e al riparo dal gelo, inaccessibile ai bambini.

La temperatura di stoccaggio ottimale è compresa tra 5 e 30 °C.

Conservare il prodotto nella sua confezione originale. Coprire il prodotto per proteggerlo da polvere o umidità. Conservare le istruzioni per l'uso nei pressi del prodotto.

## 12 Riparazione e ordine dei pezzi di ricambio

Occorre notare che in questo prodotto i seguenti componenti sono soggetti a naturale usura o usura legata all'uso e sono richiesti i seguenti pezzi come materiali di consumo.

### ATTENZIONE

Come da legge di responsabilità sui prodotti, non si è responsabili di danni dovuti a riparazioni improprie o non utilizzo di pezzi di ricambio originali.

Incaricare un servizio clienti o un tecnico specializzato e autorizzato. Lo stesso vale anche per gli accessori.

I pezzi di ricambio e gli accessori sono reperibili presso il nostro Service Center. Scansionare a tal fine il codice QR che si trova in prima pagina.

### 12.1 Ordine di pezzi di ricambio

In caso di ordinazione di pezzi di ricambio è necessario indicare quanto segue:

- Denominazione del modello
- Numero di articolo
- Dati della targhetta identificativa

#### Ricambi / Accessori

Batteria SBP2.0 - N. articolo:	7909201708
Batteria SBP4.0 - N. articolo:	7909201709
Caricatore SBC2.4A - N. articolo:	7909201710
Caricatore SBC4.5A - N. articolo:	7909201711
Caricatore SDBC2.4A - N. articolo:	7909201712
Caricatore SDBC4.5A - N. articolo:	7909201713
Kit iniziale SBSK2.0 N. articolo:	7909201720
Kit iniziale SBSK4.0 - N. articolo:	7909201721

## 13 Smaltimento e riciclaggio

### Avvertenze per l'imballaggio



Il materiale d'imballaggio è riciclabile. Si prega di smaltire gli imballaggi nel rispetto dell'ambiente.

### Avvertenze relative alla legge sui dispositivi elettrici ed elettronici (ElektroG)



**I dispositivi elettrici ed elettronici usati non entrano nei rifiuti domestici, ma devono essere trattati e smaltiti in modo separato!**

- Le batterie o gli accumulatori utilizzati non integrati nel dispositivo usato devono essere rimossi prima della consegna, senza distruggerli! Il loro smaltimento è regolato dalla legge sulle batterie.
- I proprietari o gli utilizzatori di dispositivi elettrici ed elettronici sono tenuti per legge a restituirli al termine della loro durata utile.
- L'utente finale è responsabile in prima persona per la cancellazione dei suoi dati personali in relazione al dispositivo usato da smaltire!

- Il simbolo del bidone della spazzatura barrato indica che i dispositivi elettrici ed elettronici non possono essere smaltiti insieme ai normali rifiuti domestici.
- I dispositivi elettrici ed elettronici possono essere restituiti gratuitamente presso i seguenti centri:
  - Centri di raccolta e smaltimento di diritto pubblico (ad es. depositi comunali)
  - Punti vendita di dispositivi elettronici (fisici e online), nella misura in cui il distributore sia tenuto al ritiro o lo offra in modo volontario.
  - È possibile consegnare gratuitamente al produttore, senza dovere acquistare prima un nuovo dispositivo da questi, fino a tre dispositivi elettronici usati per ogni tipo di dispositivo con una lunghezza del bordo di massimo 25 centimetri, oppure portare il dispositivo presso un altro centro di raccolta autorizzato nelle proprie vicinanze.
  - Altre condizioni di ritiro complementari del produttore e del distributore sono reperibile presso il rispettivo servizio clienti.
- In caso di consegna da parte del produttore di un nuovo dispositivo elettronico presso un privato, quest'ultimo può richiedere il ritiro gratuito del dispositivo elettronico usato, su richiesta dell'utente finale stesso. Contattare a tale proposito il servizio clienti del produttore.

- Quanto esposto si applica solo ad apparecchi installati e distribuiti in un paese dell'Unione Europea e soggetti alla Direttiva europea 2012/19/UE. Nei paesi al di fuori dell'Unione Europea possono applicarsi norme diverse per lo smaltimento di dispositivi elettrici ed elettronici usati.

#### Avvertenze sulle batterie agli ioni di litio



#### Prima di smaltire il dispositivo, smontare la batteria!

- Non gettare la batteria nei rifiuti domestici, nel fuoco (pericolo di esplosione) o nell'acqua. Le batterie danneggiate possono danneggiare l'ambiente e la salute se fuoriescono vapori o liquidi tossici.
- Batterie difettose o esaurite devono essere riciclate in base alla direttiva 2006/66/CE.
- Consegnare l'apparecchio e il caricatore presso un centro di raccolta. I componenti in plastica e in metallo utilizzati possono essere smaltiti in modo differenziato e dunque riciclati in modo opportuno.
- Smaltire le batterie quando scariche. Consigliamo di coprire i poli con un nastro adesivo per la protezione da cortocircuito. Non aprire la batteria.
- Smaltire le batterie come da disposizioni locali. Consegnare le batterie a un centro di raccolta delle batterie usate, dove possono essere riciclate in modo ecologico. Chiedere a tale proposito alla società locale di raccolta dei rifiuti.

## 14 Risoluzione dei guasti

Guasto	Possibile causa	Remedio
Il prodotto non si avvia.	La carica della batteria è troppo debole.	Caricare la batteria.
	La batteria non è inserita correttamente.	Spingere la batteria nel portabatteria. La batteria scatta in posizione in modo percettibile.

## 15 Condizioni di garanzia - Scheppach Serie 20V IXES

Data di revisione 11/07/2023

### Gentile cliente,

i nostri prodotti vengono sottoposti a un rigoroso controllo di qualità. Se nonostante ciò un prodotto non dovesse funzionare correttamente, ci dispiace molto e vi chiediamo di contattare il nostro servizio di assistenza all'indirizzo indicato di seguito. Saremo lieti di assistervi anche telefonicamente tramite il numero di assistenza. Le seguenti istruzioni hanno lo scopo di aiutarvi a garantire un'elaborazione e una liquidazione senza problemi in caso di reclamo.

Per la rivendicazione dei diritti di garanzia vale quanto segue:

1. **Le presenti condizioni di garanzia** regolano i nostri servizi di garanzia supplementare del produttore per gli acquirenti (consumatori finali privati) di nuovi prodotti. I diritti di garanzia previsti dalla legge non sono interessati dalla presente garanzia. Per questi ultimi è responsabile il rivenditore presso il quale è stato acquistato il prodotto.

2. **L'assistenza in garanzia** si estende esclusivamente ai difetti di un prodotto nuovo acquistato dal cliente che si basano su un difetto di materiale o di fabbricazione e si limita - a nostra discrezione - alla riparazione gratuita di tali difetti o alla sostituzione del prodotto (se necessario anche alla sostituzione con un modello successivo). I prodotti o le parti sostituite diventano di nostra proprietà. Si prega di notare che i nostri prodotti non sono progettati per uso commerciale, artigianale o professionale. Una richiesta di garanzia non è pertanto valida se il prodotto è stato utilizzato in operazioni commerciali, artigianali o industriali entro il periodo di garanzia o è stato sottoposto a sollecitazioni equivalenti.

### 3. Sono esclusi dalla nostra garanzia:

- Danni al prodotto causati dall'inosservanza delle istruzioni di montaggio, da un'installazione non corretta, dall'inosservanza delle istruzioni per l'uso (ad esempio, collegamento a una tensione di rete o a un tipo di corrente non corretti) o delle norme di manutenzione e sicurezza o dall'uso del prodotto in condizioni ambientali non idonee, nonché dalla mancanza di cura e manutenzione.
- Danni al prodotto causati da un uso improprio o non corretto (come il sovraccarico del prodotto o l'utilizzo di strumenti o accessori non approvati),

dalla penetrazione di corpi estranei nel prodotto (come sabbia, pietre o polvere), da danni dovuti al trasporto, dall'uso della forza o da influenze esterne (come i danni causati dalla caduta).

- Danni al prodotto o a parti del prodotto dovuti a normale usura (dovuta al funzionamento) o altra usura naturale, nonché danni e/o usura di parti soggette a usura.
- Difetti del prodotto causati dall'uso di accessori, supplementi o parti di ricambio che non sono parti originali o che non vengono utilizzati come previsto.
- Prodotti sui quali sono state apportate modifiche o cambiamenti.
- Scostamenti di lieve entità dalle condizioni nominali, che sono insignificanti per il valore e l'utilizzabilità del prodotto.
- Prodotti su cui sono state effettuate riparazioni o interventi non autorizzati, in particolare da parte di terzi non autorizzati.
- Se la marcatura sul prodotto o le informazioni di identificazione del prodotto (adesivo della macchina) sono mancanti o illeggibili.
- Prodotti che presentano un forte imbrattamento e che quindi vengono rifiutati dal personale di assistenza.
- Le richieste di risarcimento danni e i danni conseguenti sono generalmente esclusi dalla presente garanzia.

**4. Il periodo di garanzia** è normalmente di **5 anni** (12 mesi per le batterie / batterie ricaricabili) e inizia con la data di acquisto del prodotto. È determinante la data riportata sulla ricevuta d'acquisto originale. I reclami in garanzia devono essere presentati immediatamente dopo l'accertamento delle condizioni dell'apparecchio. È esclusa la rivendicazione di diritti di garanzia dopo la scadenza del periodo di garanzia. La riparazione o la sostituzione del prodotto non comporta un'estensione del periodo di garanzia, né l'avvio di un nuovo periodo di garanzia per il prodotto o per i pezzi di ricambio installati. Questo si applica anche all'uso di un servizio in loco. Il prodotto interessato deve essere presentato o inviato al centro di assistenza clienti in condizioni di buona pulizia generale, insieme a una copia della ricevuta d'acquisto, contenente i dati relativi alla data di acquisto e alla denominazione del prodotto. Se un prodotto viene restituito incompleto, senza il contenuto della fornitura completo, il valore degli accessori mancanti verrà detratto in caso di sostituzione del prodotto o di rimborso. I prodotti parzialmente o completamente smontati non possono essere accettati come richiesta di garanzia. In caso di reclamo ingiustificato o al di fuori del periodo di garanzia, l'acquirente dovrà generalmente sostenere le spese di trasporto e il rischio di trasporto. **Si prega di segnalare preventivamente un reclamo in garanzia al centro di assistenza (vedi sotto).** Di norma, si concorda che il prodotto difettoso con una breve descrizione del guasto venga inviato tramite spedizione di ritorno organizzata o - in caso di riparazione al di fuori del periodo di garanzia - sufficientemente affrancata, rispettando le linee guida per l'imballaggio e la spedizione appropriati, all'indirizzo di assistenza indicato di seguito. **Per motivi di sicurezza, al momento della restituzione**

**il prodotto (a seconda del modello) deve essere privo di qualsiasi materiale operativo.** Il prodotto inviato al nostro Centro di assistenza deve essere imballato in modo da evitare danni al prodotto oggetto del reclamo durante il trasporto. Dopo la riparazione/sostituzione, vi restituiremo il prodotto gratuitamente. Se i prodotti non possono essere riparati o sostituiti, a nostra esclusiva discrezione potrà essere rimborsato un importo pari al prezzo di acquisto del prodotto difettoso, tenendo conto di eventuali detrazioni per usura. Queste prestazioni di garanzia sono a beneficio del solo acquirente privato originale e non sono cedibili o trasferibili.

- 5. Estensione del periodo di garanzia a 10 anni:** Scheppach offre un'ulteriore estensione della garanzia di 5 anni sui prodotti della serie Scheppach 20V. In questo modo il periodo di garanzia totale per questi prodotti sale a 10 anni. Sono escluse le batterie / batterie ricaricabili, i caricabatterie e gli accessori. È possibile usufruire di questa estensione della garanzia registrando online il prodotto Scheppach di questa gamma sul sito <https://garantie.scheppach.com> entro 30 giorni dalla data di acquisto. Dopo la registrazione online, riceverete la conferma dell'estensione della garanzia relativa all'articolo.
- 6. Per presentare una richiesta di garanzia,** si prega di contattare il **nostro Centro di assistenza.**

**Utilizzare preferibilmente il modulo presente sulla nostra homepage:** <https://www.scheppach.com/de/service>

**Non inviateci alcun prodotto senza aver prima contattato e registrato il nostro Centro Assistenza.**

**Il contatto iniziale con il nostro Centro di assistenza è un requisito obbligatorio per presentare una richiesta di garanzia.** Le richieste di garanzia devono essere presentate entro 14 giorni dalla scoperta del difetto prima della scadenza del periodo di garanzia. A tal fine, sono necessari lo scontrino d'acquisto originale e, se del caso, la conferma dell'estensione della garanzia relativa all'articolo.

- 7. Tempo di elaborazione** - Di norma, elaboriamo i reclami entro 14 giorni dal ricevimento nel nostro Centro di assistenza. Se, in casi eccezionali, il tempo di elaborazione indicato viene superato, vi informeremo tempestivamente.
- 8. Le parti soggette a usura sono generalmente escluse dalla garanzia!** - Per parti soggette a usura si intendono: a) le batterie/accumulatori forniti, collegati e/o installati, nonché b) tutte le parti soggette a usura dipendenti dal modello (tra cui cinghie, lame per sega, inserti, mole, filtri, spazzole di carbone ecc.). La garanzia non copre le batterie o gli accumulatori scarichi o danneggiati nell'alloggiamento e/o nei terminali della batteria.
- 9. Preventivo di spesa** - I prodotti non coperti o non più coperti dalla garanzia saranno riparati a pagamento. Su richiesta al nostro Centro di assistenza, è possibile inviare i prodotti difettosi per una stima dei costi e, se necessario, dare al Centro di assistenza l'approvazione scritta (per posta, via e-mail) per la riparazione. Senza l'approvazione della riparazione non si procederà ad alcuna ulteriore elaborazione.

10. Non è possibile far valere altre rivendicazioni oltre a quelli sopra menzionati.

Le condizioni di garanzia sono valide solo nella versione in vigore al momento del reclamo e, se necessario, possono essere prelevate dalla nostra homepage ([www.scheppach.com](http://www.scheppach.com)).

In caso di traduzioni, fa sempre fede la versione tedesca.

**Scheppach GmbH -  
Günzburger Str. 69 -  
89335 Ichenhausen (Germania)**

**Telefono: +800 4002 4002 -  
E-mail: [customerservice.IT@scheppach.com](mailto:customerservice.IT@scheppach.com) -  
Internet: <https://www.scheppach.com>**

Ci riserviamo il diritto di apportare modifiche alle presenti condizioni di garanzia in qualsiasi momento e senza preavviso.

## 16 Dichiarazione di conformità UE

Traduzione della dichiarazione di conformità originale

### Produttore:

Scheppach GmbH  
Günzburger Straße 69  
D-89335 Ichenhausen

Dichiariamo sotto la nostra esclusiva responsabilità che il prodotto qui descritto è conforme alle direttive e alle norme vigenti.

Marchio: **SCHEPPACH**  
Denominazione art.: **SMERIGLIATRICE ANGOLARE  
A BATTERIA  
BC-AG125-X  
5909235900**

N. art.

### Direttive UE:

2014/30/UE, 2006/42/CE, 2011/65/UE\*

\* L'oggetto della dichiarazione, sopra descritto, soddisfa le disposizioni della Direttiva 2011/65/UE del Parlamento Europeo e del Consiglio dell'8 giugno 2011, sulla restrizione nell'utilizzo di determinate sostanze pericolose negli apparecchi elettrici ed elettronici.

### Norme applicate:

EN 62841-1:2015/A11:2022;  
EN IEC 62841-2-3:2021/A11:2021;  
EN IEC 55014-1:2021; EN IEC 55014-2:2021

### Responsabile per la documentazione:

Andreas Pecher  
Günzburger Str. 69  
D-89335 Ichenhausen  
Ichenhausen, 26.04.2024

  
Simon Schünk

Division Manager Product Center

  
Andreas Pecher  
Head of Project Management

## Inhoudsopgave

1	Inleiding .....	54
2	Productbeschrijving (afb. 1-8) .....	55
3	Inhoud van de levering (afb. 1) .....	55
4	Beoogd gebruik .....	55
5	Veiligheidsvoorschriften .....	55
6	Technische gegevens .....	60
7	Voor de ingebruikname .....	60
8	Bediening .....	61
9	Werkinstructies.....	62
10	Reiniging en onderhoud .....	63
11	Opslag.....	63
12	Reparatie & bestellen van reserveonderdelen ...	63
13	Afvalverwerking en hergebruik.....	64
14	Verhelpen van storingen .....	64
15	Garantievoorwaarden - Scheppach 20V IXES-serie .....	64
16	EU-conformiteitsverklaring .....	66
17	Explosietekening .....	265

## Verklaring van de symbolen op het product

Het gebruik van symbolen in deze handleiding is bedoeld om uw aandacht te vestigen op eventuele risico's. De veiligheidssymbolen en de bijbehorende uitleg moeten goed worden begrepen. De waarschuwingen zelf voorkomen geen risico's en kunnen de juiste maatregelen betreffende ongevallenpreventie niet vervangen.

	Lees voorafgaand aan de ingebruikname de gebruikshandleiding en de veiligheidsvoorschriften!
	Let op! Het niet in acht nemen van de op het product aangebrachte veiligheidstekens en waarschuwingen alsook het niet in acht nemen van de veiligheids- en bedieningsaanwijzingen kan tot ernstig of zelfs dodelijk letsel leiden.
	Draag een veiligheidsbril.
	Draag gehoorbescherming.
	Stevig schoeisel dragen!
	Draag veiligheidshandschoenen!

	Bescherm de luchtwegen bij stofontwikkeling!
	Het gebruik van beschadigde doorslijpschijven of slijpstenen is gevaarlijk en kan leiden tot ernstig letsel!
	Diameter schijf
	Accu haakse slijper
	Niet toegestaan voor nat slijpen
	Niet toegestaan voor kanten slijpen
	Voorzien voor metaalslijpen
	Lithium-ionen-accu
	Het product voldoet aan de geldende EU-bepalingen.

## 1 Inleiding

### Fabrikant:

Scheppach GmbH  
Günzburger Straße 69  
D-89335 Ichenhausen

### Geachte klant,

Wij wensen u veel plezier en succes bij het werken met uw nieuwe product.

### Opmerking:

De fabrikant van dit product is volgens de van kracht zijnde wet inzake productaansprakelijkheid niet aansprakelijk voor schade die aan dit product of door dit product ontstaan bij:

- Ondeskundige behandeling
- Het niet in acht nemen van de gebruikshandleiding
- Reparaties door derden, niet geautoriseerde vakmensen
- Inbouw en vervanging van niet-originele reserveonderdelen
- Gebruik dat niet conform de voorschriften is

## Let op:

De gebruikshandleiding maakt deel uit van dit product.

Deze bevat belangrijke aanwijzingen, hoe u met het product veilig, vakkundig en economisch werkt, hoe u gevaren vermijdt, reparatiekosten uitspaart, uitvaltijden vermindert en de betrouwbaarheid en levensduur van het product verhoogt. Aanvullend op de veiligheidsbepalingen van deze gebruikshandleiding moet u absoluut de voor de werking van het product geldende voorschriften van uw land in acht nemen.

Maak u voor aanvang van de werkzaamheden bekend met alle bedienings- en veiligheidsinstructies. Gebruik het product uitsluitend als beschreven en voor de aangegeven toepassingsbereiken. Bewaar de gebruikshandleiding daarom goed, en verstrek alle documentatie als het product wordt doorgegeven aan derden.

## 2 Productbeschrijving (afb. 1-8)

1. Aan/uit-schakelaar
2. Start-/stop-schakelaar
3. Extra handgreep
4. Beschermkap
5. Spindelvergrendelknop
6. Toerentselectie
7. Spanmoer
8. Opnameflens
9. Opnamespindel
10. Tweegats-montagesleutel
11. Montagering
12. Bouten
13. Beschermkapbevestiging
14. Uitsparingen
15. Schroefdraad (3x) voor extra handgreep
16. Veiligheidsafdekking
17. Ontgrendelingsknop (accu)
18. Accu\*
19. Accu-houder
20. snijwiel

\* = niet meegeleverd!

## 3 Inhoud van de levering (afb. 1)

Pos.	Aantal	Aanduiding
3.	1 x	extra handgreep
10.	1 x	Tweegats-montagesleutel
20.	1 x	Snijwiel Ø 125 mm
	1 x	Accu haakse slijper
	1 x	Gebruikshandleiding

## 4 Beoogd gebruik

Het product is geschikt voor het snijden, opruwen van metaal, beton of tegels zonder water te gebruiken.

Het product mag uitsluitend worden gebruikt waarvoor het bedoeld is. Elk ander of verdergaand gebruik is niet volgens de voorschriften. De gebruiker/bediener en niet de fabrikant is aansprakelijk voor ontstane schade of elke vorm van letsel.

Ook de naleving van de veiligheidsvoorschriften, de montagehandleiding en de aanwijzingen in de gebruikshandleiding maken deel uit van het beoogd gebruik.

Personen, die het product bedienen of onderhoud aan het product verrichten, moeten hiermee bekend zijn en op de hoogte zijn van de mogelijke gevaren.

De fabrikant is niet aansprakelijk voor wijzigingen die aan het product worden aangebracht en de hieruit voortvloeiende schade.

Het product mag uitsluitend met de originele onderdelen en originele accessoires van de fabrikant worden gebruikt.

De veiligheids-, werk- en onderhoudsvoorschriften van de fabrikant alsook de in de technische gegevens aangegeven afmetingen moeten in acht worden genomen.

Let erop dat onze producten volgens het beoogd gebruik niet voor bedrijfsmatige, ambachtelijke of industriële toepassingen zijn ontworpen. Wij aanvaarden geen aansprakelijkheid wanneer het product in bedrijfsmatige, ambachtelijke of industriële ondernemingen of bij soortgelijke werkzaamheden worden ingezet.

## Verklaring van de signaalwoorden in de gebruikshandleiding

### GEVAAR

Signaalwoord voor aanduiding van een direct aanwezige, gevaarlijke situatie die, indien deze niet wordt vermeden, de dood of ernstige verwondingen tot gevolg heeft.

### WAARSCHUWING

Signaalwoord voor aanduiding van een mogelijke gevaarlijke situatie die, indien deze niet wordt vermeden, tot de dood of ernstige verwondingen kan leiden.

### VOORZICHTIG

Signaalwoord voor aanduiding van een mogelijke gevaarlijke situatie die, indien deze niet wordt vermeden, tot geringe of matige verwondingen kan leiden.

### LET OP

Signaalwoord voor aanduiding van een mogelijke gevaarlijke situatie die, indien deze niet wordt vermeden, materiële schade aan producten of eigendommen tot gevolg kan hebben.

## 5 Veiligheidsvoorschriften

### WAARSCHUWING

Lees alle veiligheidsvoorschriften, aanwijzingen, afbeeldingen en technische gegevens die bij dit elektrische gereedschap zijn meegeleverd.

Nalatigheden bij het niet naleven van de onderstaande aanwijzingen kunnen elektrische schok, brand en/of ernstige verwondingen veroorzaken.

**Bewaar alle veiligheidsvoorschriften en -aanwijzingen voor toekomstig gebruik.**

Het in de veiligheidsvoorschriften gebruikte begrip "Elektrisch gereedschap" is van toepassing op netgevoed elektrisch gereedschap (met netsnoer) of op accugevoed elektrisch gereedschap (zonder netsnoer).

**1) Veiligheid op de werkplek**

- a) **Houd uw werkomgeving schoon en goed verlicht.** Rommel of slecht verlichte werkplaatsen kunnen leiden tot ongevallen.
- b) **Werk met het elektrisch gereedschap niet in een explosiegevaarlijke omgeving, waarin zich brandbare vloeistoffen, gas of stof bevinden.** Elektrisch apparaat produceert vonken, waardoor stof of dampen kunnen ontbranden.
- c) **Houd kinderen en andere personen tijdens het gebruik uit de buurt van het elektrische gereedschap.** Bij afbuiging kunt u de controle over het elektrische apparaat verliezen.

**2) Elektrische veiligheid**

- a) **De aansluitstekker van het elektrische gereedschap moet in het stopcontact passen. De stekker mag op geen enkele wijze worden gewijzigd. Gebruik geen adapterstekker samen met geaard elektrisch gereedschap.** Ongewijzigde stekkers en passende stopcontacten verminderen het risico op elektrische schok.
- b) **Let op dat u geen fysiek contact maakt met geaarde onderdelen zoals bijv. buizen, radiatoren, elektrische haarden, koelkasten.** Er bestaat een verhoogd risico op een elektrische schok als uw lichaam geaard is.
- c) **Houd elektrisch gereedschap uit de buurt van regen of vocht.** Het indringen van water in een elektrisch apparaat vergroot het risico op een elektrische schok.
- d) **Gebruik het netsnoer niet om het elektrische gereedschap te dragen, aan op te hangen of om de stekker uit het stopcontact te trekken. Houd het netsnoer uit de buurt van hitte, scherpe randen of bewegende delen.** Beschadigde of opgewikkelde snoeren verhogen het risico op een elektrische schok.
- e) **Als u met een elektrisch gereedschap in de open lucht werkt, gebruik dan alleen een verlengsnoer dat ook geschikt is voor gebruik buitenshuis.** De toepassing van een voor buitenshuis gebruik geschikt verlengsnoer vermindert het risico op een elektrische schok.
- f) **Als het gebruik van het elektrische gereedschap in een vochtige omgeving niet kan worden vermeden, gebruik dan een aardlekschakelaar.** Het gebruik van een aardlekschakelaar voorkomt het risico op een elektrische schok.

**3) Veiligheid van personen**

- a) **Wees altijd voorzichtig, let op waar u mee bezig bent en ga verstandig te werk bij werkzaamheden met elektrisch gereedschap. Maak geen gebruik van elektrisch gereedschap als u moe bent of onder invloed bent van drugs, alcohol of medicamenten.** Een moment van onachtzaamheid bij gebruik van het elektrische gereedschap kan leiden tot ernstig letsel.

- b) **Draag persoonlijke beschermingsmiddelen en ook altijd een veiligheidsbril.** Het dragen van persoonlijke beschermingsmiddelen zoals een stofmasker, antislip-veiligheidsschoenen, een veiligheidshelm of gehoorbescherming, al naar gelang het soort gereedschap en de toepassing ervan, verkleint het risico op verwondingen.
- c) **Vermijd ingebruikname zonder toezicht. Controleer of het elektrisch gereedschap is uitgeschakeld voordat u het op de stroomvoorziening en/of de accu aansluit, het gereedschap oppakt of draagt.** Als u tijdens het dragen van het elektrische gereedschap uw vinger op de schakelaar hebt of het reeds ingeschakelde elektrische apparaat op de stroomvoorziening aansluit, kan dit tot letsel en ongevallen leiden.
- d) **Verwijder instelgereedschap of de moersleutel, voordat u het elektrische gereedschap inschakelt.** Een gereedschap of sleutel dat/die zich in een draaiend onderdeel van het elektrische gereedschap bevindt, kan verwondingen veroorzaken.
- e) **Voorkom een onnatuurlijke lichaamshouding. Zorg voor een stabiele positie en zorg ervoor dat u altijd stabiel staat.** Daardoor kunt u het elektrische gereedschap in onverwachte situaties beter onder controle houden.
- f) **Draag geschikte kleding. Draag geen wijde kleding of sieraden. Houd haren en kleding uit de buurt van bewegende delen.** Loszittende kleding, sieraden of lange haren kunnen worden vastgegrepen door bewegende delen.
- g) **Als stofafzuig- en -opvanginrichtingen kunnen worden gemonteerd, moeten deze worden aangesloten en juist worden toegepast.** Het gebruik van een stofafzuiging kan gevaar door stof verminderen.
- h) **Voorkom een vals gevoel van zekerheid en houd u altijd aan de veiligheidsvoorschriften voor elektrische apparaten, ook als u ervaren bent met het elektrisch apparaat.** Achtelooos handelen kan in een fractie van een seconde tot ernstige verwondingen leiden.

**4) Gebruik en behandeling van het elektrische gereedschap**

- a) **Zorg dat het elektrische gereedschap niet overbelast raakt. Gebruik voor de werkzaamheden het daarvoor bedoelde elektrische gereedschap.** Met het juiste elektrische apparaat werkt u beter en veiliger in het aangegeven vermogensbereik.
- b) **Gebruik geen elektrisch apparaat, waarvan de schakelaar defect is.** Een elektrisch gereedschap, dat niet meer in- of uitgeschakeld kan worden, is gevaarlijk en moet gerepareerd worden.
- c) **Trek de stekker uit het stopcontact en/of verwijder de uitneembare accu voordat u de apparaatinstellingen wijzigt, inzetstukken vervangt of het elektrische apparaat weglegt.** Deze voorzorgsmaatregel voorkomt dat het elektrische gereedschap per ongeluk wordt gestart.



- d) **Bewaar niet-gebruikte elektrische apparaten buiten bereik van kinderen. Laat het elektrisch apparaat niet gebruiken door personen die er niet mee vertrouwd zijn of deze aanwijzingen niet hebben gelezen.** Elektrische apparaten zijn gevaarlijk als ze door onervaren personen worden gebruikt.
- e) **Voer zorgvuldig onderhoud uit aan elektrische apparaten en inzetstukken. Controleer of bewegende delen probleemloos functioneren en niet klemmen, of onderdelen gebroken of beschadigd zijn, waardoor de functie van het elektrische gereedschap wordt beïnvloed. Laat beschadigde onderdelen voor gebruik van het elektrische apparaat eerst repareren.** Veel ongevallen ontstaan door slecht onderhouden elektrische apparaten.
- f) **Houd snijgereedschap scherp en schoon.** Zorgvuldig onderhouden snijgereedschap met scherpe snijranden klemt minder snel vast en is makkelijker te gebruiken.
- g) **Gebruik elektrische apparaten, inzetstuk, inzetstukken enz. overeenkomstig deze aanwijzingen. Houd daarbij rekening met de omstandigheden waarin gewerkt wordt en de uit te voeren werkzaamheden.** Het gebruik van elektrisch gereedschap voor andere toepassingen dan het voorgeschreven gebruik kan leiden tot gevaarlijke situaties.
- h) **Houd grepen en greepoppervlakken droog, schoon en vrij van olie en vet.** Als grepen en greepoppervlakken glad zijn, kan het elektrisch gereedschap in onvoorzien situaties niet veilig bediend en onder controle gehouden worden.

## 5) Gebruik en behandeling van het accugereedschap

- a) **Laad de accu's alleen op met laders die door de fabrikant zijn aanbevolen.** Een oplader die voor de ene accu geschikt is, hoeft nog niet geschikt te zijn voor andere accu's. In een dergelijk geval kan brand ontstaan.
- b) **Gebruik alleen de hiervoor bedoelde accu's in de elektrische apparaten.** Gebruik van andere accu's kan letsel veroorzaken en brandgevaar opleveren.
- c) **Houd de niet gebruikte accu verwijderd van paperclips, munten, sleutels, spijkers, schroeven of andere kleine metalen voorwerpen die een overbrugging van de contacten kunnen veroorzaken.** Een kortsluiting tussen de accucontacten kan tot schroeiplekken of brand leiden.
- d) **Bij verkeerde toepassing kan vloeistof uit de accu uit treden. Vermijd contact met deze vloeistof. Spoel de vloeistof bij toevallig contact af met water. Als de vloeistof in de ogen terecht komt, moet u een arts consulteren.** Uittredende accuvloeistof kan de huid irriteren of brandwonden veroorzaken.
- e) **Gebruik geen beschadigde of gewijzigde accu.** Beschadigde of gewijzigde accu's kunnen onvoorspelbaar gedrag vertonen en leiden tot vuur, explosie of gevaar voor letsel.
- f) **Stel een accu niet bloot aan vuur of te hoge temperaturen.** Vuur of temperaturen boven 130 °C kunnen een explosie veroorzaken.

- g) **Neem alle aanwijzingen voor het opladen in acht en laad de accu of het accugereedschap nooit buiten het in de gebruikshandleiding aangegeven temperatuurbereik.** Onjuist opladen of laden buiten het toegestane temperatuurbereik kan de accu verstoren en het brandgevaar verhogen.

## 6) Service

- a) **Laat uw elektrisch gereedschap uitsluitend door gekwalificeerd deskundig personeel repareren met uitsluitend originele reserveonderdelen.** Hiermee wordt de veiligheid van het elektrische gereedschap gewaarborgd.
- b) **Voer nooit onderhoud aan beschadigde accu's uit.** Al het onderhoud van accu's mag uitsluitend door de fabrikant of gevolmachtigde servicecentra worden uitgevoerd.

## Veiligheidsvoorschriften voor alle toepassingen

### Gezamenlijke veiligheidsvoorschriften voor slijpen en doorslijpen

- a) **Dit elektrisch apparaat moet worden gebruikt als haakse slijper of doorslijpmachine. Neem alle veiligheidsmededelingen, instructies, voorstellingen en gegevens in acht die u bij het apparaat ontvangt.** Niet inhouden van de waarschuwingen en instructies kan leiden tot elektrische schokken, brand en/of ernstig letsel.
- b) **Dit elektrisch gereedschap is niet geschikt voor het schuren, het werken met draadborstels en polijsten.** Toepassingen waarvoor het elektrische gereedschap niet bedoeld is, kunnen gevaren en verwondingen veroorzaken.
- c) **Gebruik geen accessoires die niet specifiek zijn ontworpen en aanbevolen zijn door de fabrikant voor dit elektrisch gereedschap.** Alleen omdat u de accessoire op uw elektrisch gereedschap kunt bevestigen, wil niet zeggen dat het ook veilig gebruikt kan worden.
- d) **Het toegestane toerental van het inzetstuk moet minimaal zo hoog zijn als het op het elektrisch gereedschap aangegeven maximale toerental.** Accessoires die sneller draaien dan toegestaan, kunnen afbreken en weggeslingerd worden.
- e) **De buitendiameter en de dikte van het inzetstuk moeten overeenkomen met de afmetingen van uw elektrisch gereedschap.** Verkeerd gedimensioneerde inzetstukken kunnen niet voldoende worden afgeschermd of gecontroleerd.
- f) **Inzetstukken met schroefdraad moeten exact op het schroefdraad van de slijpspil passen. Bij inzetstukken, die door middel van een flens worden gemonteerd, moet de gatdiameter van het inzetstuk bij de opnamediameter van de flens passen.** Inzetstukken die niet precies op het elektrisch apparaat kunnen worden bevestigd, draaien ongelijkmatig, trillen zeer sterk en kunnen tot verlies van de controle leiden.

- g) **Gebruik geen beschadigde inzetstukken. Controleer voor elk gebruik de inzetstukken, zoals slijpschijven op splintervorming en scheuren, draaischijven op scheuren, slijtage of sterke slijtage. Als het elektrische gereedschap of het insteekgereedschap valt, controleer dan of het beschadigd is, of gebruik een onbeschadigd insteekgereedschap. Als u het inzetstuk gecontroleerd en ingezet hebt, zorg er dan voor dat uzelf en andere personen buiten de zone van het roterende inzetstuk blijven en laat het apparaat 1 min lang met het maximale toerental lopen.** Beschadigde inzetstukken breken meestal in de testtijd.
- h) **Draag uw persoonlijke beschermingsuitrusting. Gebruik afhankelijk van de toepassing volledige gezichtsbescherming, oogbescherming of een veiligheidsbril. Draag eventueel een stofmasker, gehoorbescherming, veiligheidshandschoenen of een speciaal schort die kleine schurende en materiële deeltjes van u weghoudt.** De ogen moeten worden beschermd tegen splinters die bij verschillende toepassingen ontstaan. Stof- of luchtwegmasker moet het tijdens het gebruik ontstane stof filteren. Als u langere tijd aan harde geluiden wordt blootgesteld, kan dit tot gehoorverlies lijden.
- i) **Let op dat overige personen zich op een veilige afstand bevinden ten opzichte van uw werkomgeving. Een ieder die de werkomgeving betreedt, moet een persoonlijke beschermingsuitrusting dragen.** Fragmenten van het werkstuk of gebroken inzetstukken kunnen wegvliegen en verwondingen veroorzaken, ook buiten het directe werkbereik.
- j) **Houd het elektrisch gereedschap van de geïsoleerde greepvlakken vast, als u werkzaamheden uitvoert, waarbij het inzetstuk verborgen stroomsnoeren kan raken.** Als de machine in contact komt met een onder spanning staande kabel, kunnen de metalen onderdelen van het apparaat onder spanning komen te staan en elektrische schokken veroorzaken.
- k) **Houd het netsnoer uit de buurt van roterend gereedschap.** Als u de controle over het apparaat verliest, kan het netsnoer worden doorgesneden of worden vastgegrepen en kan hand of arm vast komen te zitten in het draaiende inzetstuk.
- l) **Leg het elektrische gereedschap nooit weg voordat het insteekgereedschap volledig tot stilstand is gekomen.** Het roterende insteekgereedschap kan in contact komen met het steunvlak, zodat u de controle over het gereedschap verliest.
- m) **Laat het elektrisch gereedschap niet draaien terwijl u loopt.** Bij accidenteel contact met het roterende gereedschap kan uw kleding bekneld raken en kan het gereedschap in uw lichaam dringen.
- n) **Reinig regelmatig de ventilatiesleuven van het elektrische gereedschap.** De motorventilator zuigt stof in de behuizing en een ophoping van metaalstof kan elektrische gevaren veroorzaken.
- o) **Gebruik het elektrisch gereedschap niet nabij brandbare materialen.** Vonken kunnen deze materialen ontsteken.

- p) **Gebruik geen inzetstukken waarvoor vloeibaar koelmiddel is vereist.** Het gebruik van water of andere vloeibare koelmiddelen kan leiden tot een elektrische schok.

### Terugslag en overeenkomstige veiligheidsvoorschriften

Terugslag is de plotselinge reactie die wordt veroorzaakt door een vastlopende of geblokkeerd inzetstuk, zoals een slijpschijf, draaischijf, etc. Een vastlopende of geblokkeerd inzetstuk leidt tot een abrupte stop van het roterende inzetstuk. Hierdoor wordt een ongecontroleerd elektrisch gereedschap tegen de draairichting van het inzetstuk op het blokkeerpunt versnelt.

Als bijv. een slijpschijf vastloopt of blokkeert in het werkstuk, kan de rand van de slijpschijf die in het werkstuk valt, vast komen te zitten, waardoor de slijpschijf kan afbreken of een terugslag kan veroorzaken. De slijpschijf beweegt zich vervolgens naar de gebruiker of van hem af, afhankelijk van de richting van de schijf op de geblokkeerde plek. Hierbij kunnen de schuur schijven ook breken.

Een terugslag is het gevolg van een onjuist of verkeerd gebruik van het elektrisch gereedschap. Dit kan door geschikte voorzorgsmaatregelen, zoals hierna zijn beschreven, worden voorkomen.

- a) **Houd het elektrisch gereedschap goed vast en breng uw lichaam en armen in een positie waarin u de terugslagkrachten kunt opvangen. Gebruik altijd de extra handgreep, indien aanwezig, om de maximale controle over terugslag of reactie tijdens het opstarten te krijgen.** Het bedieningspersoneel kan door juiste voorzorgsmaatregelen de terugslag- en reactiekrachten onder controle houden.
- b) **Breng uw hand nooit in de buurt van draaiende insteekgereedschappen.** Het insteekgereedschap kan tijdens een terugslag over uw hand bewegen.
- c) **Voorkom dat u met uw lichaam in het gebied waarin het elektrisch gereedschap zich tijdens terugslag beweegt.** De terugslag stuurt het elektrische gereedschap tegen de beweegrichting van de slijpschijf op de geblokkeerde plek.
- d) **Werk extra voorzichtig in de buurt van hoeken, scherpe randen etc. Verhinder dat insteekgereedschappen van het werkstuk terugkaatsen en zich erin vastklemmen.** Het roterende insteekgereedschap neigt ertoe zich in hoeken, scherpe randen of als het terugkaatst vast te klemmen. Dit veroorzaakt een verlies van controle of terugslag.
- e) **Gebruik geen ketting- of getand zaagblad.** Dergelijke inzetstukken veroorzaken vaak een terugslag of verlies van controle over het elektrische gereedschap.

### Bijzondere veiligheidsaanwijzingen voor het slijpen en doorslijpen

- a) **Gebruik uitsluitend de voor uw elektrisch apparaat toegestane slijpelementen en de voor deze slijpelementen betreffende beschermkap.** Slijpelementen die niet zijn bestemd voor dit elektrisch apparaat, kunnen niet voldoende worden afgeschermd en zijn onveilig.

- b) **Gekartelde slijpschijven moeten dusdanig worden gemonteerd, dat het slijpvlak niet over de rand van de beschermkap uitsteekt.** Een ondeskundig gemonteerde slijpschijf die over de rand van de beschermkap uitsteekt, kan niet afdoende worden afgeschermd.
- c) **De beschermkap moet goed op het elektrische gereedschap worden aangebracht en voor een hoge mate van veiligheid dusdanig zijn ingesteld dat het kleinst mogelijke deel van het slijpelement open naar de bedieningspersoon toe is gericht.** De beschermkap is helpt de bedieningspersoon te beschermen tegen fragmenten, onvoorzien contact met slijpelementen alsook tegen vonken, die kleding kunnen doen ontbranden.
- d) **Slijpelementen mogen uitsluitend voor de aanbevolen toepassingen worden gebruikt. Bijvoorbeeld: Slijp nooit met het zijvlak van het snijwiel.** Doorslijpschijven zijn ontworpen voor het verwijderen van materiaal met de rand van de schijf. De zijdelingse krachtinwerking die op deze slijpelementen wordt uitgeoefend, kan ervoor zorgen dat ze breken.
- e) **Gebruik altijd een onbeschadigde spanflens in de juiste grootte en vorm voor de door u geselecteerde slijpschijf.** Geschikte flenzen ondersteunen de slijpschijf en verminderen zo het risico op breuk van de slijpschijf. Flens voor doorslijpschijven kunnen verschillen van de flensen voor andere slijpschijven.
- f) **Gebruik geen versleten slijpschijven van grotere elektrische gereedschappen.** Slijpschijven voor grotere elektrische gereedschappen zijn niet geschikt voor hogere toerentallen van kleinere elektrische gereedschappen en kunnen breken.

**Overige bijzondere veiligheidsaanwijzingen voor de snijwielen**

- a) **Vermijd het blokkeren van het snijwiel of een te hoge aandrukkraft. Voer geen overmatig diepe snedes uit.** Een overbelasting van het snijwiel verhoogt de spanning en de gevoeligheid voor vastlopen of blokkeren en daarmee de kans op terugslag of breuk van de slijpschijf.
- b) **Vermijd het bereik voor en na het roterende snijwiel.** Als u het snijwiel in het werkstuk van u af beweegt, kan het elektrische gereedschap met het draaiende wiel bij een terugslag direct naar u toe worden geslingerd.
- c) **Als het snijwiel vastloopt of als u het werk onderbreekt, schakelt u het apparaat uit en houdt u deze stil tot de schijf tot stilstand is gekomen. Probeer nooit een draaiend snijwiel uit de snede te trekken, anders kan er een terugslag volgen.** Bepaal de oorzaak voor het vastklemmen en verhelp dit.
- d) **Schakel het elektrisch apparaat niet weer in als deze zich nog in het werkstuk bevindt. Laat het snijwiel op volle snelheid komen voordat u de snede voorzichtig verder slijpt.** Anders kan de schijf vast komen te zitten, uit het werkstuk springen of terugslag veroorzaken.

- e) **Ondersteun platen of grote werkstukken om het risico op een terugslag door een ingeklemd snijwiel te verminderen.** Grote werkstukken kunnen onder het eigen gewicht doorbuigen. Het werkstuk moet aan beide zijden van de schijf worden ondersteund, zowel in de buurt van het snijwiel, alsook aan de zijkanten.
- f) **Wees vooral voorzichtig bij "Invalsnedes" in bestaande wanden of andere gebieden met slecht zicht.** Het snijwiel kan bij het doorslijpen van gas- en waterleidingen, elektrische kabels of andere voorwerpen een terugslag veroorzaken.

**Restrisico's**

**Het product is vervaardigd volgens de stand van de techniek en de erkende veiligheidstechnische regels. Toch kan tijdens de werkzaamheden sprake zijn van enkele restrisico's.**

- Beschadiging van het gehoor, als de voorgeschreven gehoorbescherming niet wordt gedragen.
- Restrisico's kunnen worden geminimaliseerd als de "veiligheidsvoorschriften" en het "gebruik conform de voorschriften" alsook de bedieningshandleiding worden opgevolgd.
- Gebruik het product zoals in deze gebruikshandleiding wordt aanbevolen. U verkrijgt dan optimale prestaties met uw product.
- Bovendien kunnen er ondanks alle getroffen voorzieningen verborgen restrisico's bestaan.

<b>⚠ WAARSCHUWING</b>
Dit elektrisch apparaat genereert een elektromagnetisch veld als het is ingeschakeld. Dit veld kan onder bepaalde omstandigheden interfereren met actieve of passieve medische implantaten. Om het risico op ernstig of dodelijk letsel te beperken, raden we personen met medische implantaten aan om hun arts en de fabrikant van het medische implantaat te raadplegen voordat het elektrische apparaat wordt gebruikt.

<b>⚠ WAARSCHUWING</b>
Bij langdurige werkzaamheden kunnen door de trillingen stoornissen in de doorbloeding in de handen van de gebruiker optreden (witte vinger syndroom). Raynaud-syndroom (dove vingers) is een vaatziekte, waarbij kleine bloedvaten in de vingers en tenen acuut verkrampen. De desbetreffende lichaamsdelen worden dan niet meer voldoende van bloed voorzien waardoor ze een bleke kleur krijgen. Het frequente gebruik van trillende producten kan zenuwbeschadigingen veroorzaken bij personen met een verminderde doorbloeding (bijv. rokers, diabetici). Als u ongewone beperkingen bespeurt, stopt u direct de werkzaamheden en raadpleegt u een arts.

<b>LET OP</b>
Het product maakt deel uit van de 20V IXES serie en mag alleen met accu's uit deze serie worden gebruikt. Accu's mogen alleen met opladers uit deze serie worden opgeladen. Let hierbij op de specificaties van de fabrikant.

**⚠ WAARSCHUWING**

Neem de veiligheidsvoorschriften en aanwijzingen voor het opladen en het juiste gebruik in acht zoals in de gebruikshandleiding van uw accu en oplader van de 20V IXES serie aangegeven. Een gedetailleerde beschrijving voor het laadproces en overige informatie vindt u in deze afzonderlijke bediening.

**6 Technische gegevens**

Accu haakse slijper	BC-AG125-X
Motorspanning	20 V 
Toerental $n_0$	3000 - 10000 min <sup>-1</sup>
Schijfmaat	Ø 125 mm
Draadafmeting	M14
Gewicht (zonder accu)	1,60 kg

Technische wijzigingen voorbehouden!

**Geluid en trilling**

**⚠ WAARSCHUWING**

Lawaai kan ernstige gezondheidsklachten tot gevolg hebben. Als het geluid van de machine hoger is dan 85 dB, draag dan geschikte gehoorbescherming voor u en personen in de omgeving.

De geluids- en trillingswaarden zijn bepaald volgens EN 62841-1.

**Geluidswaarden**

Geluidsdruk $L_{pA}$	83 dB
Meeton nauwkeurigheid K	3 dB
Geluidsvermogen $L_{wA}$	94 dB
Meeton nauwkeurigheid K	3 dB

**Trillingseigenschappen**

<b>Oppervlakslijpen</b>	
Hoofdgreep vibratie $a_h$	2,698 m/s <sup>2</sup>
Meeton nauwkeurigheid K	1,5 m/s <sup>2</sup>
Extra greep vibratie $a_h$	3,284 m/s <sup>2</sup>
Meeton nauwkeurigheid K	1,5 m/s <sup>2</sup>

De aangegeven totale trillingswaarde en de aangegeven geluidsemissiewaarde zijn gemeten volgens een standaardtestmethode en kunnen worden gebruikt om elektrische apparaten met elkaar te vergelijken.

De aangegeven geluidsemissiewaarden en de aangegeven totale trillingswaarde kunnen ook worden gebruikt als voorlopige indicatie van de belasting.

**⚠ WAARSCHUWING**

De geluidsemissies en de trillingsemissiewaarde kunnen van de opgegeven waarde afwijken wanneer de machine daadwerkelijk wordt gebruikt. Dit is afhankelijk van de wijze waarop het elektrische apparaat wordt gebruikt en de aard van het werkstuk dat wordt bewerkt.

Probeer om de belasting zo gering mogelijk te houden. Zo kan bijvoorbeeld de werktijd worden beperkt. Hierbij moeten alle aspecten van de bedrijfscyclus in aanmerking worden genomen (zoals de tijd dat de machine uitgeschakeld is en de tijd dat deze ingeschakeld is, maar onbelast draait).

**7 Voor de ingebruikname**

**⚠ WAARSCHUWING**

**Gevaar voor letsel!**

Neem de accu voor alle werkzaamheden aan het elektrische gereedschap (bijv. onderhoud, werktuigwissel etc.) alsook bij het transport en het bewaren uit het elektrische gereedschap. Bij onvoorzien indrukken van de aan/uit-schakelaar bestaat gevaar voor letsel.

**7.1 Extra greep (3) monteren/ demonteren (afb. 1+8)**

**LET OP**

Gebruik het product uitsluitend met een gemonteerde extra handgreep.

**Extra handgreep monteren**

**Opmerking:**

De extra handgreep kan links, rechts of boven op de productkop worden ingeschroefd.

1. Draai de extra handgreep (3) rechtsom vast.

**Extra handgreep demonteren**

1. Neem de extra handgreep (3) van het product door deze linksom te draaien.

**7.2 Accu (18) in de accu-houder (19) plaatsen/verwijderen (afb. 1, 7)**

**Accu plaatsen**

1. Schuif de accu (18) in de accu-houder (19). De accu (18) klikt hoorbaar vast.

**Accu uitnemen**

1. Druk op de ontgrendelingsknop (17) van de accu (18) en trek de deze uit de accuhouder (19).

**7.3 Veiligheidsafdekking (16) voor het snijden monteren (afb. 6)**

**LET OP**

Gebruik bij het snijden met gebonden slijpmiddelen altijd de veiligheidsafdekking voor het snijden.

1. Schakel het product uit en verwijder de accu zoals onder 7.2 beschreven.
2. Schuif de veiligheidsafdekking (16) op de beschermkap (4) tot deze vergrendelt.
3. Bij het demonteren moet u de veiligheidsafdekking (16) iets naar voren trekken om deze los te maken.

#### 7.4 Beschermkap (4) verstellen (afb. 2, 5)

##### WAARSCHUWING

Gebruik de haakse slijper altijd met de beschermkap. De beschermkap moet altijd op de haakse slijper worden aangebracht. Plaats deze dusdanig dat de hoogste mate aan veiligheid kan worden verkregen, dit betekent het kleinst mogelijke deel van het slijpelement open naar de bedieningspersoon toe is gericht. De beschermkap is bedoeld om de operator te beschermen tegen fragmenten en onvoorzien contact met slijpelementen.

##### WAARSCHUWING

Let op dat de beschermkap ten minste in dezelfde hoek als de extra handgreep wordt gemonteerd. Anders kunt u letsel oplopen door de opruwschijf resp. het snijwiel.

1. Draai de beschermkap (4) in de vereiste positie (werkstand). Let er hierbij op dat de beschermkap (4) dusdanig wordt geplaatst, dat de beschermkapfixering (13) over een van de 5 uitsparingen (14) van de beschermkap (4) ligt (afb. 2).

##### LET OP

Let op dat de beschermkapfixering goed in de betreffende uitsparing ligt.

#### 7.5 Opruwschijf/snijwiel monteren/vervangen

##### LET OP

Draag bij het vervangen van het snijwiel / de opruwschijf altijd veiligheidshandschoenen.

- Neem de afmetingen van de opruwschijf of het snijwiel in acht.
- De diameter van het gat moet zonder speling op de opnameflens passen.
- Geen reduceerstukken of adapter gebruiken.

##### Opmerking:

Gebruik uitsluitend een vuilvrije schijf.

##### WAARSCHUWING

##### Gevaar voor letsel!

Bedien de spindelvergrendelknop alleen bij een stilstaande opnamespindel.

1. Druk de spindelvergrendelknop (5) in voor het blokkeren van de aandrijving.
2. Draai de spanmoer (7) met behulp van de tweegatsmontagesleutel (10).
3. Draai de opruwschijf of het snijwiel met de opschriftzijde naar het product, op de opnameflens (8).

4. Plaats aansluitend de spanmoer (7) met de iets hogere zijde omhoog, weer op de opnamespindel (9).

#### 7.5.1 Bij dunne slijpschijven (afb. 3, 4)

##### Opmerking:

De band van de spanmoer wijst naar boven zodat een dunne slijpschijf veilig kan worden gespannen.

1. Druk de spindelvergrendelknop (5) in voor het blokkeren van de aandrijving.
2. Haal de spanmoer (7) met behulp van de tweegatsmontagesleutel (10) weer goed aan.

#### 7.5.2 Bij dikke slijpschijven (afb. 3, 4)

\* = niet meegeleverd!

##### Opmerking:

De band van de spanmoer wijst omlaag zodat de slijpschijf goed op de opnamespindel kan worden aangebracht.

1. Druk de spindelvergrendelknop (5) in voor het blokkeren van de aandrijving.
2. De spanmoer (7) met behulp van de tweegatsmontagesleutel (10) rechtsom aanhalen.

##### Opmerking:

Als de schijf na het vervangen onrustig loopt of trilt, moet deze schijf direct worden vervangen.

- Laat het product na het vervangen van een schijf uit voorzorg 60 seconden draaien op het hoogste toerental. Let op ongewone geluiden en vonkontwikkeling.
- Controleer of alle bevestigingsdelen juist zijn aangebracht.
- Let op dat de draairichtingspijl (indien voorhanden) op het snijwiel of de opruwschijf\* (ook diamant-snijwielen\*) en de draairichting van het product (draairichtingspijl op de productkop) met elkaar overeenkomen.

## 8 Bediening

##### WAARSCHUWING

##### Gevaar voor letsel!

Neem de accu voor alle werkzaamheden aan het elektrische gereedschap (bijv. onderhoud, werktuigwissel etc.) alsook bij het transport en het bewaren uit het elektrische gereedschap. Bij onvoorzien indrukken van de aan/uit-schakelaar bestaat gevaar voor letsel.

##### LET OP

Let op dat de omgevingstemperatuur, tijdens de werkzaamheden niet hoger is dan 50 °C en niet lager is dan -20 °C.

##### LET OP

Het product maakt deel uit van de 20V IXES serie en mag alleen met accu's uit deze serie worden gebruikt. Accu's mogen alleen met opladers uit deze serie worden opgeladen. Let hierbij op de specificaties van de fabrikant.

## 8.1 Aan/uit-schakelaar (1) (afb. 1)

### LET OP

Controleer het geplaatste gereedschap voor gebruik of alle bevestigingsdelen juist zijn aangebracht.

#### Opmerking:

Schakel de haakse slijper altijd in voordat deze in contact komt met het materiaal en geleid het product daarna pas op het werkstuk.

#### Opmerking:

Als het product door overbelasting blokkeert en uitschakelt, start deze weer zodra de oorzaak voor de blokkade is verholpen (autostart-functie).

#### Inschakelen

- Schakel het product via de aan/uit-schakelaar (1) aan.
- Bedien de start-/stop-schakelaar (2) voor het starten van het product.

### ⚠ VOORZICHTIG

Schakel het product na de werkzaamheden altijd uit en wacht tot de slijpschijf volledig tot stilstand is gekomen, voordat u het product neerlegt.

#### Uitschakelen

- Voor het uitschakelen druk de aan/uit-schakelaar (1).
- U kunt het product ook met de start-/stop-schakelaar (2) uitschakelen.

## 8.2 Toerental instellen

#### Opmerking:

Het toerental kan ook tijdens het gebruik worden gewijzigd.

Met de schakelaar voor de toerentalselectie (6) kunt u het toerental selecteren:

1 =	laagste toerental, bijv. voor oppervlaktbewerking: slijpen, polijsten
6 =	hoogste toerental, bijv. voor doorslijpen

- Het ingestelde toerental wordt weergegeven onder de toerentalselectie (6).

- Schakel het product via de aan/uit-schakelaar (1) aan.
- U kunt het toerental selecteren door op de toerentalselectie (6) te drukken.

Wij adviseren u dat u het toerental in de praktijk test om deze vast te stellen.

Welk toerental bij het werken praktisch is, hangt er van af welke werkzaamheden u wilt verrichten met het product.

Bij het doorslijpen geeft het gebruik van een hoog toerental vaak geen probleem. Bij het slijpen of polijsten van de oppervlakken is een laag toerental beter.

## 9 Werkinstructies

#### Opmerking:

Slijpelementen mogen uitsluitend voor de aanbevolen toepassingen worden gebruikt. Anders kunnen ze breken, beschadigd raken en letsel veroorzaken.

Schakel de slijpschijf ALTIJD uit als het product tijdens het werken is gevallen.

Een slijpschijf of snijwiel mag NOOIT tegen het werkstuk slaan of stoten.

Let met name op bij het bewerken van hoeken, scherpe kanten etc. erop dat de slijpschijf niet springt of blijft hangen. Dit zou controleverlies en terugslag kunnen veroorzaken.

Gebruik het gereedschap NOOIT met houtsnij- of andere zaagbladen. Dergelijke zaagbladen veroorzaken bij gebruik op een haakse slijper frequent terugslaan en controleverlies, wat tot letsel kan leiden.

#### Ruwslijpen

### ⚠ WAARSCHUWING

Gebruik nooit snijwielen voor het opruwen!

- Beweeg de haakse slijper met matige druk over het werkstuk heen en weer.**
- Breng bij zacht materiaal de opruwschijf in een vlakke hoek boven het werkstuk, bij hard materiaal in een iets steilere hoek.**

#### Doorslijpen

### ⚠ WAARSCHUWING

Gebruik nooit opruwielen voor het doorslijpen!

- Gebruik uitsluitend laserstofversterkte snijwielen of opruwschijven**, die voor een omvangsnelheid van niet minder dan 80 m/s zijn toegestaan.

### ⚠ VOORZICHTIG

Het slijpgereedschap blijft na het uitschakelen nadraaien. Rem deze niet af door zijdelings tegen te drukken.

- Beveilig het werkstuk.** Gebruik de klemnrichtingen/bankschroef om het werkstuk vast te houden. Het werkstuk wordt dan beter vastgehouden dan met de hand.
- Schakel het product voor het neerleggen altijd uit en wacht tot het product tot stilstand is gekomen.**
- Gebruik het product uitsluitend voor een droge snedes resp. droog slijpen.**
- De extra handgreep moet bij alle werkzaamheden op het product zijn gemonteerd.**
- Asbesthoudend materiaal mag niet worden bewerkt.** Asbest wordt beschouwd als kankerverwekkend.

#### Zo handelt u goed:

### ⚠ GEVAAR

**Voer het product altijd in tegengestelde richting door het werkstuk!**

Er bestaat een risico op terugslag als het product in de tegenovergestelde richting wordt gevoerd. Het product kan uit de snede worden gedrukt.

- Breng het product altijd ingeschakeld tegen het werkstuk.** Til het product na het bewerken van het werkstuk op en schakel deze daarna pas uit.
- Houd het product tijdens het werk altijd goed vast met beide handen.** Zorg voor een veilige stand.

- Voor de beste slijpwerking beweegt u het product gelijkmatig in een hoek van 15° tot 30° (tussen de slijpschijf en het werkstuk) op het werkstuk heen en weer.
- **Bij het werken van schuine oppervlakken mag het product niet met grote kracht op het werkstuk worden gedrukt.** Als het toerental sterk omlaag valt, moet u de aandrukkracht reduceren, om een veilig effectief werken mogelijk te maken. Als het product plotseling volledig geremd of geblokkeerd wordt, moet het product direct worden uitgeschakeld.
- **Loskoppelen: Werk met matige aanvoer en kantel het snijwiel niet.**
- **Opruwschijven en snijwielen worden tijdens het werken zeer heet – laat deze voordat u ze aanraakt, eerst volledig afkoelen.**
- Gebruik het product nooit voor andere doeleinden.
- **Let er altijd op dat het product is uitgeschakeld, voordat u de accu op het product aansluit.**
- **Schakel bij gevaar direct het product uit en verwijder de accu.** Zorg er voor dat het product eenvoudig toegankelijk is en in noodgeval zonder problemen kan worden bereikt.
- **Verwijder de accu bij werkonderbrekingen, met name bij werkzaamheden aan het product en als het product niet wordt gebruikt.** Het product moet altijd schoon, droog en vrij van olie of smeervet zijn.
- **Wees altijd alert! Let altijd op waar u mee bezig bent en ga verstandig te werk.** Gebruik het apparaat in geen geval als u niet geconcentreerd bent of u niet goed voelt.

## 10 Reiniging en onderhoud

### WAARSCHUWING

**Laat reparatie- en onderhoudswerkzaamheden, die niet in deze gebruikshandleiding beschreven staan, uitvoeren door een gespecialiseerde werkplaats. Gebruik uitsluitend originele reserveonderdelen.**

**Er bestaat gevaar voor ongevallen! Voer onderhouds- en reinigingswerkzaamheden doorgaans uit met een verwijderde accu. Er bestaat gevaar voor verwonding! Laat het product altijd afkoelen voordat onderhouds- of reinigingswerkzaamheden worden uitgevoerd. Elementen van de motor zijn heet. Er bestaat gevaar voor letsel en brandwonden!**

Het product kan onverwacht starten en kan daardoor verwondingen veroorzaken.

- Verwijder de accu.
- Laat het product afkoelen.
- Verwijder het inzetstuk.

## 10.1 Reiniging

1. Zorg dat de veiligheidsinrichtingen, de ventilatiesleuven en de motorbehuizing zo stof- en vuilvrij mogelijk zijn. Wrijf het product met een schone doek\* af en blaas deze met perslucht\* bij lage druk uit. Wij adviseren u, om het product direct na elk gebruik te reinigen.
2. Ventilatieopeningen moeten altijd vrij zijn.
3. Gebruik geen reinigingsmiddelen of oplosmiddelen; deze kunnen de kunststofonderdelen van het product aantasten. Zorg ervoor dat er geen water in het product kan komen.

## 10.2 Onderhoud

Het product is onderhoudsvrij.

## 11 Opslag

### Vorbereiding voor de opslag

1. Verwijder de accu.
2. Reinig en controleer het product op schade.

Bewaar het product en de bijbehorende accessoires op een donkere, droge en vorstvrije en voor kinderen ontoegankelijke plaats.

De optimale bewaar temperatuur ligt tussen 5 °C en 30 °C. Bewaar het product in de originele verpakking. Dek het product af om het te beschermen tegen stof of vocht. Bewaar de gebruikshandleiding bij het product.

## 12 Reparatie & bestellen van reserveonderdelen

Let op dat bij dit product de volgende delen onderhevig zijn aan gebruiksmatige of natuurlijke slijtage, resp. de volgende delen als verbruiksmateriaal wordt gebruikt.

### LET OP

Conform de wetgeving voor productgaranties wordt er geen garantie geboden voor schade die ontstaan is door incorrecte reparaties of door het niet gebruiken van originele reserveonderdelen.

Neem contact op met een servicecentrum of een erkende specialist. Overeenkomstig geldt dit ook voor accessoires.

Reserveonderdelen en accessoires zijn verkrijgbaar bij ons servicecentrum. Scan hiertoe de QR-code op de titelpagina.

### 12.1 Bestelling van reserveonderdelen

Bij het bestellen van reserveonderdelen moeten de volgende gegevens worden vermeld:

- Modelaanduiding
- Artikelnummer
- Gegevens op het typeplaatje

#### Reserveonderdelen/accessoires

Accu SBP2.0 ArtikelNr.:	7909201708
Accu SBP4.0 ArtikelNr.:	7909201709
Oplader SBC2.4A Artikelnr.:	7909201710
Oplader SBC4.5A Artikelnr.:	7909201711
Oplader SDBC2.4A Artikelnr.:	7909201712

Oplader SDBC4.5A Artikelnr.:	7909201713
StarterKit SBSK2.0 Artikelnr.:	7909201720
StarterKit SBSK4.0 Artikelnr.:	7909201721

### 13 Afvalverwerking en hergebruik

#### Aanwijzingen op de verpakking



De verpakkingsmaterialen zijn recyclebaar. Verpakkingen milieuvriendelijk afvoeren.

#### Aanwijzingen betreffende de wetgeving Afgedankte elektrische en elektronische apparatuur (AEEA)

**Afgedankte elektrische en elektronische apparatuur behoort niet bij het huishoudelijke afval, maar moeten worden ingezameld resp. gescheiden worden afgevoerd!**

- Oude batterijen of accu's die niet vast in het afgedankte apparaat zijn geïntegreerd, moeten vóór het afvoeren op niet-destructieve wijze worden verwijderd! Het afvoeren hiervan is geregeld in de wetgeving inzake batterijen.
- Eigenaars resp. gebruikers van elektrische en elektronische apparaten zijn wettelijk verplicht om na gebruik de batterijen en accu's in te leveren.
- De eindgebruiker is verantwoordelijk voor het wissen van persoonsgerelateerde gegevens op het af te voeren afgedankte apparaat!
- Het symbool van de doorgekruiste vuilnisbak betekent dat afgedankte elektrische en elektronische apparatuur niet bij het huishoudelijk afval mag worden gooid.
- Afgedankte elektrische en elektronische apparatuur kunnen bij de volgende punten kosteloos worden ingeleverd:
  - Openbare afvalverwijderings- of inzamelpunten (bijv. gemeentewerven)
  - Verkooppunten van elektrische apparaten (stationair en online), voor zover dealers verplicht zijn ze terug te nemen of dit vrijwillig aanbieden.
  - Tot drie afgedankte elektronische apparaten per apparaattype, met een randlengte van niet meer dan 25 centimeter, kunnen gratis naar de fabrikant

worden teruggebracht zonder eerst een nieuw apparaat van de fabrikant te hoeven kopen, of naar een ander erkend verzamelpunt in je omgeving worden gebracht.

- Voor verdere aanvullende terugnamevoorwaarden van de fabrikanten en distributeurs verzoeken wij u contact op te nemen met de betreffende klantenservice.

- Bij levering van een nieuw elektrisch apparaat door de fabrikant aan een particulier huishouden, kan de fabrikant op verzoek van de eindgebruiker zorgen voor het kosteloos afhalen van het afgedankte elektrische apparaat. Neem hiertoe contact op met de klantenservice van de fabrikant.
- Deze uitspraken zijn alleen geldig voor apparaten die in de landen van de Europese Unie worden geïnstalleerd en verkocht en die onder de Europese Richtlijn 2012/19/EU vallen. In landen buiten de Europese Unie kunnen andere voorschriften gelden voor het afvoeren van afgedankte elektrische en elektronische apparatuur.

#### Aanwijzingen voor de lithium-ion accu's

**Accu voor het afvoeren van het apparaat demonteren!**

- Gooi de accu niet bij het huishoudelijk afval, in open vuur (explosiegevaar) of in water. Beschadigde accu's kunnen het milieu en uw gezondheid schaden, als er giftige dampen of vloeistoffen gaan lekken.
- Defecte of verbruikte accu's moeten overeenkomstig richtlijn 2006/66/EG worden gerecycled.
- Lever het apparaat en de oplader in bij een afvalverwerkingsstation. De gebruikte kunststof- en metalen onderdelen kunnen per type gescheiden worden en zo worden gerecycled.
- Voer accu's in ontladen toestand af. Wij adviseren de polen af te plakken met tape om ze te beschermen tegen kortsluiting. Open de accu niet.
- Gooi uw accu's weg volgens de lokale voorschriften. Lever accu's in bij een afvalverwerkingsstation voor verbruikte accu's, waar ze milieuvriendelijk kunnen worden gerecycled. Neem hiertoe contact op met het plaatselijke afvalverwerkingsstation.

### 14 Verhelpen van storingen

Storing	Mogelijke oorzaak	Oplossing
Het product kan niet worden gestart.	Het accuvermogen is te zwak.	Laad de accu op.
	De accu is niet goed geplaatst.	Schuif de accu in de accu-houder. De accu klikt hoorbaar vast.

### 15 Garantievoorwaarden - Schepach 20V IXES-serie

Herzieningsdatum 11-07-2023

#### Beste klant,

onze producten worden onderworpen aan een strenge kwaliteitscontrole. Mocht een product toch niet naar behoren functioneren, dan betreuren wij dit ten zeerste en verzoeken wij u contact op te nemen met onze serviceafdeling op het onderstaande adres. Wij helpen u ook graag

telefonisch via het servicenummer. De volgende informatie is bedoeld om u te helpen uw claim zonder problemen te verwerken en af te wikkelen.

#### Het volgende geldt voor de aanspraak op garantie:

1. Deze **garantievoorwaarden** regelen onze aanvullende fabrieksgarantieservices voor kopers (particuliere eindgebruikers) van nieuwe producten. De wettelijke garantieclaims worden niet beïnvloed door deze garantie. Dit is de verantwoordelijkheid van de dealer bij wie u het product hebt gekocht.



2. **De garantieservice** strekt zich uitsluitend uit tot defecten in een nieuw door u aangeschaft product die gebaseerd zijn op een materiaal- of fabricagefout en is - naar ons goedgeunden - beperkt tot de kosteloze reparatie van dergelijke defecten of de vervanging van het product (indien nodig ook vervanging door een opvolgend model). Vervangen producten of onderdelen worden ons eigendom. Let erop dat onze producten volgens het beoogd gebruik niet voor bedrijfsmatige, ambachtelijke of beroepsmatige toepassingen zijn ontworpen. Een garantieclaim is daarom niet geldig als het product binnen de garantieperiode voor bedrijfsmatige, ambachtelijke of industriële doeleinden is gebruikt of aan een gelijkwaardige belasting is blootgesteld.
3. **Uitgesloten van onze garantieservices zijn:**
  - Schade aan het product veroorzaakt door het niet naleven van de montagehandleiding, onjuiste installatie, het niet naleven van de gebruikshandleiding (bijv. aansluiting op een verkeerde netspanning of stroomsoort) of de onderhouds- en veiligheidsvoorschriften of door het gebruik van het product onder ongeschikte omgevingsomstandigheden en door onvoldoende zorg en onderhoud.
  - Schade aan het product veroorzaakt door verkeerd gebruik of onjuiste toepassing (zoals overbelasting van het product of gebruik van niet-goedgekeurd gereedschap of accessoires), binnendringen van vreemde voorwerpen in het product (zoals zand, stenen of stof), transportschade, gebruik van geweld of invloeden van buitenaf (zoals schade veroorzaakt door vallen).
  - Schade aan het product of onderdelen van het product die te wijten is aan normale, gebruikelijke (operationele) of andere natuurlijke slijtage, evenals schade en/of slijtage van slijtageonderdelen.
  - Defecten in het product die veroorzaakt zijn door het gebruik van accessoires, aanvullende onderdelen of reserveonderdelen die geen originele onderdelen zijn of die niet worden gebruikt zoals bedoeld.
  - Producten waarop wijzigingen of aanpassingen zijn aangebracht.
  - Kleine afwijkingen van de nominale toestand die onbeduidend zijn voor de waarde en bruikbaarheid van het product.
  - Producten waaraan onbevoegde reparaties of herstelwerkzaamheden zijn uitgevoerd, in het bijzonder door een niet-geautoriseerde derde partij.
  - Als de markering op het product of de identificatiegegevens van het product (machinesticker) ontbreken of onleesbaar zijn.
  - Producten die sterk vervuild zijn en daarom door het servicepersoneel worden geweigerd.
  - Schadeclaims en gevolgschade zijn over het algemeen uitgesloten van deze garantie.
4. **De garantieperiode** is normaal gesproken **5 jaar** (12 maanden voor accu's / oplaadbare accu's) en gaat in op de aankoopdatum van het product. De datum op de originele aankoopbon is doorslaggevend. Aanspraak op garantie moet telkens direct na het in kennis stellen worden ingediend. Het indienen van garantieclaims na het verstrijken van de garantieperiode is

uitgesloten. De reparatie of vervanging van het product leidt niet tot een verlenging van de garantieperiode, noch start deze service een nieuwe garantieperiode voor het product of voor geïnstalleerde reserveonderdelen. Dit geldt ook bij services ter plaatse. Het product in kwestie moet worden gereinigd en samen met een kopie van de aankoopbon, waarop de aankoopdatum en de productnaam vermeld moeten staan, naar het servicecentrum worden teruggestuurd. Als een product onvolledig wordt verzonden, zonder de volledige leveringsomvang, worden de ontbrekende accessoires gecrediteerd / in mindering gebracht in waarde als het product wordt omgeruild of terugbetaald. Gedeeltelijk of volledig gedemonteerde producten kunnen niet worden aanvaard als garantieclaim. In geval van een onterechte klacht of buiten de garantieperiode, draagt de koper over het algemeen de transportkosten en het transportrisico. **Meld een garantieclaim vooraf bij het servicecentrum (zie hieronder).** In principe wordt overeengekomen dat het defecte product met een korte beschrijving van het defect per georganiseerde retourzending of - in geval van reparatie buiten de garantieperiode - voldoende gefrankeerd, met inachtneming van de juiste verpakings- en verzendrichtlijnen, naar het onderstaande serviceadres wordt gestuurd. **Houd er rekening mee dat uw product (afhankelijk van het model) om veiligheidsredenen vrij is van alle bedieningsmaterialen bij retourzending.** Het product dat naar ons Servicecentrum wordt gestuurd, moet zodanig worden verpakt dat schade aan het product waarover wordt gereclameerd, tijdens het transport wordt voorkomen. Na een succesvolle reparatie/vervanging sturen wij het product gratis naar u terug. Als producten niet kunnen worden gerepareerd of vervangen, kan een geldbedrag tot aan de aankoopprijs van het defecte product naar eigen goedgeunden worden terugbetaald, rekening houdend met een eventuele aftrek voor slijtage. Deze garanties zijn uitsluitend bedoeld voor de oorspronkelijke particuliere koper en kunnen niet worden toegewezen of overgedragen.

5. **Verlenging van de garantieperiode tot 10 jaar:** Scheppach biedt een extra garantietermijn van 5 jaar op producten uit de Scheppach 20V-serie. De garantieperiode voor deze producten bedraagt dus in totaal 10 jaar. Accu's / oplaadbare accu's, opladers en accessoires zijn hiervan uitgesloten. U kunt aanspraak maken op deze garantie-uitbreiding door uw Scheppach-product uit dit assortiment uiterlijk 30 dagen na de aankoopdatum online te registreren op <https://garantie.scheppach.com>. Na een succesvolle online registratie ontvangt u de bevestiging voor de artikelgerelateerde garantie-uitbreiding.
6. **Neem contact op met ons Servicecentrum om aanspraak te maken op een garantieclaim.**

**Gebruik bij voorkeur ons formulier op onze homepage:** <https://www.scheppach.com/de/service>

**Stuur geen producten naar ons op zonder eerst contact op te nemen met ons servicecentrum en ons te registreren.**

**Om aanspraak te kunnen maken op deze garanties moet u eerst contact opnemen met ons Servicecentrum.** Garantieclaims moeten vóór het verstrijken van de garantieperiode binnen 14 dagen na ontdek-

king van het defect worden ingediend. Hiervoor zijn de originele aankoopbon en, indien van toepassing, de bevestiging van de artikelgerelateerde garantie-uitbreiding nodig

7. **Verwerkingstijd** - in principe verwerken wij klachten binnen 14 dagen na ontvangst bij ons Servicecentrum. Als in uitzonderlijke gevallen de aangegeven verwerkingstijd wordt overschreden, zullen wij u hiervan tijdig op de hoogte stellen.
8. **Slijtageonderdelen zijn over het algemeen uitgesloten van garantie!** - Slijtagedelen zijn: a) meegeleverde, bevestigde en/of geïnstalleerde accu's en b) alle modelafhankelijke slijtagedelen (onder meer riemen, zaagbladen, inzetgereedschap, slijpschijven, filters, koolborstels enz.). De garantie geldt niet voor accu's of oplaadbare accu's die diep ontladen zijn of beschadigd zijn aan de behuizing of accu-aansluitingen.
9. **Kostenraming** - producten die niet of niet meer onder de garantie vallen, worden tegen betaling gerepareerd. Op verzoek aan ons Servicecentrum kunt u de defecte producten opsturen voor een kostenraming en, indien nodig, het Servicecentrum schriftelijke goedkeuring geven (per post, e-mail) voor de reparatie. Zonder reparatiegoedkeuring vindt er geen verdere verwerking plaats.
10. **Andere claims** dan de hierboven vermelde kunnen niet worden ingediend.

De **garantievoorwaarden** zijn alleen van toepassing in de versie die van kracht is op het moment van de claim en zijn te vinden op onze homepage ([www.scheppach.com](http://www.scheppach.com)), indien van toepassing. Bij vertalingen is altijd de Duitse versie doorslaggevend.

**Scheppach GmbH ·  
Günzburger Str. 69 ·  
89335 Ichenhausen (Duitsland)**

**Telefoon: +800 4002 4002 ·  
E-mail: [customerservice.NL@scheppach.com](mailto:customerservice.NL@scheppach.com) ·  
Internet: <https://www.scheppach.com>**

Wij behouden ons het recht voor om deze garantievoorwaarden te allen tijde zonder voorafgaande kennisgeving te wijzigen.

## 16 EU-conformiteitsverklaring

**Vertaling van de originele conformiteitsverklaring**

**Fabrikant:**

Scheppach GmbH  
Günzburger Straße 69  
D-89335 Ichenhausen

Wij verklaren onder eigen verantwoordelijkheid dat het hier beschreven product voldoet aan de geldende richtlijnen en normen.

Merk: **SCHEPPACH**  
Art.-aanduiding: **ACCU HAAKSE SLIJPER  
BC-AG125-X**  
Art.nr. **5909235900**

**EU-richtlijnen:**

2014/30/EU, 2006/42/EG, 2011/65/EU\*

\* Het hierboven beschreven onderwerp van deze verklaring voldoet aan de voorschriften van richtlijn 2011/65/EU van het Europese Parlement en de Raad van 8 juni 2011 omtrent de beperking van het gebruik van bepaalde gevaarlijke stoffen in elektrische en elektronische apparaten.

**Toegepaste normen:**

EN 62841-1:2015/A11:2022;  
EN IEC 62841-2-3:2021/A11:2021;  
EN IEC 55014-1:2021; EN IEC 55014-2:2021

**Documentatie gevolmachtigde:**

Andreas Pecher  
Günzburger Str. 69  
D-89335 Ichenhausen  
Ichenhausen, 26.04.2024

  
Simon Schünk  
Division Manager Product Center







  
Andreas Pecher  
Head of Project Management

## Índice

1	Introducción.....	67
2	Descripción del producto (fig. 1-8) .....	68
3	Volumen de suministro (fig. 1) .....	68
4	Uso previsto .....	68
5	Indicaciones de seguridad .....	68
6	Datos técnicos.....	73
7	Antes de la puesta en marcha .....	73
8	Manejo .....	74
9	Indicaciones de trabajo .....	75
10	Limpieza y mantenimiento .....	76
11	Almacenamiento .....	76
12	Reparación y pedido de piezas de repuesto.....	76
13	Eliminación y reciclaje.....	77
14	Solución de averías.....	78
15	Condiciones de garantía - Serie Scheppach 20 V IXES.....	78
16	Declaración de conformidad UE .....	79
17	Plano de explosión.....	265

## Explicación de los símbolos en el producto

Este manual utiliza símbolos para llamar su atención sobre los posibles riesgos. Los símbolos de seguridad y explicaciones que acompañan a estos deben ser comprendidos perfectamente. Las propias advertencias no descartan ningún riesgo y no sustituyen las medidas correctas para prevenir accidentes.

	Antes de la puesta en marcha, lea y siga el manual de instrucciones, así como las indicaciones de seguridad.
	¡Atención! La inobservancia de las señales de seguridad e indicaciones de advertencia adheridas al producto y de las indicaciones de seguridad y manejo puede provocar lesiones graves o incluso la muerte.
	Use gafas de protección.
	Utilice protección auditiva.
	Llevar calzado robusto
	Lleve guantes de protección.
	En caso de formación de polvo, llevar protección respiratoria.

	El uso de discos de desbaste o muelas de tronzar dañados es peligroso y puede provocar lesiones graves.
	Diámetro del disco
	Amoladora angular de batería
	No permitido para amolado en húmedo
	No permitido para amolado lateral
	Destinado al amolado de metales
	Batería de iones de litio
	El producto cumple con las normativas europeas vigentes.

## 1 Introducción

### Fabricante:

Scheppach GmbH  
Günzburger Straße 69  
D-89335 Ichenhausen (Alemania)

### Estimado cliente:

Esperamos que el trabajo con su nuevo producto sea muy satisfactorio y fructífero.

### Nota:

El fabricante de este producto, de acuerdo con la legislación alemana de responsabilidad sobre productos, no se hace responsable de los daños originados en este producto o causados por éste en los siguientes casos:

- Tratamiento incorrecto
- Inobservancia del manual de instrucciones
- Reparaciones efectuadas por personal técnico no autorizado, ajeno a nuestra empresa
- Montaje y sustitución de piezas de repuesto no originales
- Uso no conforme a lo previsto

### Observe lo siguiente:

El manual de instrucciones forma parte de este producto. Contiene indicaciones importantes sobre cómo trabajar con el producto de forma segura, adecuada y rentable y cómo evitar peligros, ahorrar costes de reparaciones, reducir periodos de inactividad y aumentar la fiabilidad y la vida útil del producto. Además de las normas de seguridad incluidas en este manual de instrucciones, se deberán observar estrictamente las prescripciones vigentes en su país para el funcionamiento del producto.

Antes de utilizar el producto, familiarícese con todas las indicaciones de funcionamiento y seguridad. Utilice el producto únicamente de la forma descrita y para los usos indicados. Guarde bien el manual de instrucciones y entregue todos los documentos en caso de ceder el producto a terceros.

## 2 Descripción del producto (fig. 1-8)

1. Interruptor de conexión/desconexión
2. Interruptor de arranque/parada
3. Asidero adicional
4. Cubierta protectora
5. Tecla de bloqueo del husillo
6. Preselección de velocidad
7. Tuerca de apriete
8. Brida de montaje
9. Husillo de montaje
10. Llave de montaje de dos orificios
11. Anillo de montaje
12. Atornillado
13. Fijación de la cubierta protectora
14. Protuberancias
15. Rosca (3 x) para asidero adicional
16. Cubierta protectora
17. Botón de desbloqueo (batería)
18. Batería\*
19. Soporte de la batería
20. Muela de tronzar

\* = no incluido en el volumen de suministro.

## 3 Volumen de suministro (fig. 1)

Pos.	Cantidad	Denominación
3.	1 x	Asidero adicional
10.	1 x	Llave de montaje de dos orificios
20.	1 x	Muela de tronzar Ø 125mm
	1 x	Amoladora angular de batería
	1 x	Manual de instrucciones

## 4 Uso previsto

El producto es adecuado para cortar y desbastar metal, hormigón o baldosas sin utilizar agua.

El producto solo debe utilizarse para el uso previsto. Se considerará inapropiado cualquier uso que vaya más allá. Los daños o lesiones de cualquier tipo producidos a consecuencia de lo anterior serán responsabilidad del usuario/operario, no del fabricante.

El cumplimiento de las indicaciones de seguridad también forma parte del uso conforme al previsto, al igual que el manual de montaje y las instrucciones de funcionamiento en el manual de instrucciones.

Las personas que se ocupen del manejo y uso del producto deben estar familiarizadas con este e informadas sobre los posibles peligros.

Si el usuario hiciera modificaciones en el producto, el fabricante no se responsabilizará de ningún daño que ello pueda causar.

El producto debe usarse únicamente con piezas y accesorios originales del fabricante.

Deben observarse las prescripciones de seguridad, trabajo y mantenimiento del fabricante, así como las dimensiones indicadas en los Datos técnicos.

Recuerde que nuestros productos no están diseñados para usos comerciales, artesanales ni industriales. No concedemos ningún tipo de garantía si se utiliza el producto en empresas comerciales, artesanales o industriales, ni en actividades de características similares.

## Explicación de las palabras de señalización en las instrucciones de uso

### PELIGRO

Palabra de advertencia para indicar una situación de peligro inminente que, de no evitarse, provocará la muerte o lesiones graves.

### ADVERTENCIA

Palabra de advertencia para indicar una situación potencialmente peligrosa que, de no evitarse, podría provocar la muerte o lesiones graves.

### PRECAUCIÓN

Palabra de advertencia para indicar una situación potencialmente peligrosa que, de no evitarse, podría provocar lesiones leves o moderadas.

### ATENCIÓN

Palabra de advertencia para indicar una situación potencialmente peligrosa que, de no evitarse, podría provocar daños materiales al producto o a la propiedad.

## 5 Indicaciones de seguridad

### ADVERTENCIA

**Lea todas las indicaciones de seguridad, instrucciones, ilustraciones y datos técnicos que acompañan a esta herramienta eléctrica.**

Si no se respetan las siguientes instrucciones, puede producirse una descarga eléctrica, un incendio y/o lesiones graves.

**Conservar todas las indicaciones de seguridad e instrucciones para futuros usos.**

El término empleado en las indicaciones de seguridad «herramienta eléctrica» se refiere tanto a las herramientas eléctricas conectadas a la red eléctrica (con línea de alimentación), como a las herramientas eléctricas que funcionan por batería (sin línea de alimentación).

### 1) Seguridad en el lugar de trabajo

- a) **Tenga su zona de trabajo ordenada y bien iluminada.** Las zonas de trabajo desordenadas o mal iluminadas pueden causar accidentes.

- b) **Con la herramienta eléctrica, no trabaje en entornos en peligro de explosión en los que haya líquidos, gases o polvos inflamables.** Las herramientas eléctricas producen chispas que pueden inflamar el polvo o los vapores.
- c) **Cuando use esta herramienta eléctrica, no permita que se acerquen niños u otras personas.** Al distraerse puede perder el control de la herramienta eléctrica.

## 2) Seguridad eléctrica

- a) **La clavija de conexión de la herramienta eléctrica debe ser compatible con la toma de enchufe. Bajo ningún concepto se debe modificar la clavija. No utilice adaptadores de conexión en las herramientas eléctricas con toma de tierra.** Las clavijas compatibles y sin modificar reducen el riesgo de una descarga eléctrica.
- b) **Evite el contacto corporal con las superficies conectadas a tierra tales como tuberías, calentadores, estufas y refrigeradores.** Existe un mayor riesgo de descarga eléctrica si su cuerpo está en contacto con la tierra.
- c) **Mantenga las herramientas eléctricas alejadas de la lluvia o la humedad.** La entrada de agua en la herramienta eléctrica aumenta el riesgo de una descarga eléctrica.
- d) **No modifique la finalidad del cable de conexión para cargar, colgar la herramienta eléctrica o para desenchufar la clavija de la toma de enchufe. Aleje el cable de conexión de fuentes de calor, de aceite, de bordes afilados o de componentes móviles.** Unos cables de conexión dañados o enredados aumentan el riesgo de una descarga eléctrica.
- e) **Si trabaja con una herramienta eléctrica al aire libre, emplee solo cables alargadores que también sean adecuados para zonas exteriores.** El uso de un cable alargador adecuado para zonas exteriores reduce el riesgo de una descarga eléctrica.
- f) **Si no se puede evitar el funcionamiento de la herramienta eléctrica en un entorno húmedo, emplee un interruptor de corriente de defecto.** El uso de un interruptor de protección de corriente residual reduce el riesgo de una descarga eléctrica.

## 3) Seguridad de las personas

- a) **Sea cuidadoso y preste atención a lo que hace, y realice con prudencia el trabajo con una herramienta eléctrica. No use ninguna herramienta eléctrica si está cansado o si está bajo el efecto de drogas, alcohol o medicamentos.** Un descuido durante el uso de la herramienta eléctrica puede causar lesiones graves.
- b) **Use equipo de protección individual y lleve siempre gafas de protección.** La utilización de equipos de protección individual, tales como mascarilla anti-polvo, calzado de seguridad antideslizante, casco protector o protección auditiva, etc. adecuados al tipo de herramienta eléctrica y a su empleo reduce el riesgo de sufrir lesiones.

- c) **Evite una puesta en marcha accidental. Asegúrese de que la herramienta eléctrica se encuentre desconectada antes de cogerla o transportarla o conectarla a la alimentación de corriente y/o a la batería.** Si transporta la herramienta eléctrica con el dedo puesto en el interruptor o conecta la herramienta eléctrica a la toma de corriente estando ésta en posición de encendido, puede causar un accidente.
- d) **Antes de proceder al encendido de la herramienta eléctrica, retire cualquier herramienta de ajuste o llave de tuercas.** Una herramienta o una llave puesta en una pieza giratoria de la herramienta eléctrica pueden causar lesiones.
- e) **Evite posturas forzadas. Procure una buena estabilidad y mantenga siempre el equilibrio.** Así controlará mejor la herramienta eléctrica si surge una situación imprevista.
- f) **Use ropa adecuada. No use ropa holgada ni joyas. No acerque el cabello ni la ropa a las piezas móviles.** La ropa holgada, las joyas y el cabello largo pueden engancharse en las piezas móviles.
- g) **Si pueden instalarse dispositivos de aspiración y recogida de polvo, estos deberán conectarse y emplearse de forma correcta.** El uso de un aspirador de polvo puede reducir los riesgos derivados del polvo.
- h) **No se confíe ni ignore las reglas de seguridad de las herramientas eléctricas, ni siquiera en caso de estar familiarizado con la herramienta eléctrica por un uso frecuente de la misma.** Un manejo poco atento puede causar lesiones de extrema gravedad en fracciones de segundo.

## 4) Uso y manejo de la herramienta eléctrica

- a) **No sobrecargue la herramienta eléctrica. Trabaje con la herramienta eléctrica adecuada.** Si usa la herramienta eléctrica adecuada, trabajará mejor y más seguro dentro del rango de potencia indicado.
- b) **No emplee una herramienta eléctrica con un interruptor defectuoso.** Una herramienta eléctrica que ya no se pueda conectar o desconectar de nuevo, es peligrosa y se debe reparar.
- c) **Retire la clavija de conexión de la toma de enchufe y/o retire una batería extraíble antes de realizar ajustes en el aparato, cambiar piezas intercambiables de la herramienta o guardar la herramienta eléctrica.** Esta medida de precaución evita el arranque involuntario de la herramienta eléctrica.
- d) **Mantenga las herramientas eléctricas que no utilice fuera del alcance de los niños. No deje utilizar la herramienta eléctrica a ninguna persona que no esté familiarizada con ella o que no haya leído estas instrucciones.** Las herramientas eléctricas son peligrosas si son utilizadas por personas sin experiencia.
- e) **Cuide con esmero las herramientas eléctricas y los insertos intercambiables de la misma. Compruebe que las piezas móviles funcionan bien y no se atascan, que no hay piezas rotas ni dañadas, y que la herramienta eléctrica funciona correctamente. Si hay alguna pieza dañada, repárela antes de usar la herramienta eléctrica.** Muchos accidentes se deben a herramientas eléctricas que no han recibido el debido mantenimiento.

- f) **Mantenga las herramientas de corte afiladas y limpias.** Las herramientas de corte con bordes cortantes y afilados conservadas cuidadosamente se atascan menos y son más fáciles de conducir.
- g) **Use la herramienta eléctrica, la herramienta intercambiable, etc. conforme a estas instrucciones. Tenga en cuenta las condiciones de trabajo y los trabajos que se deben realizar.** El uso de herramientas eléctricas para fines no previstos puede ser peligroso.
- h) **Mantenga las empuñaduras y sus superficies secas, limpias y libres de aceite y grasa.** Unas empuñaduras y unas superficies de agarre resbaladizas no permiten realizar un manejo y control seguro de la herramienta eléctrica en situaciones imprevistas.

## 5) Uso y tratamiento de la herramienta alimentada por batería

- a) **Cargue las baterías solo con cargadores recomendados por el fabricante.** Si se usa un cargador adecuado para un determinado tipo de baterías, existe peligro de incendio en caso de emplearse unas baterías distintas.
- b) **Utilice únicamente las baterías previstas para las herramientas eléctricas.** El uso de otras baterías puede causar lesiones y peligro de incendio.
- c) **Mantenga las baterías que no estén en uso alejadas de clips, monedas, llaves, clavos, tornillos u otros pequeños objetos metálicos que puedan causar un puenteado de los contactos.** Un cortocircuito entre los contactos de la batería puede causar lesiones o incluso un incendio.
- d) **En caso de emplearse incorrectamente, puede salir un líquido de la batería. Evite el contacto. En caso de un conectado accidental, enjuáguese con abundante agua. Si el líquido entrara en contacto con los ojos, requiera inmediatamente la presencia de un médico o acuda a éste.** Los líquidos salidos de una batería pueden causar irritaciones de la piel o quemaduras.
- e) **No utilice una batería dañada o modificada.** Las baterías dañadas o modificadas pueden tener un comportamiento impredecible y provocar incendios, explosiones o peligro de lesiones.
- f) **No exponga la batería al fuego ni a temperaturas excesivas.** El fuego o las temperaturas superiores a 130 °C pueden provocar una explosión.
- g) **Siga todas las instrucciones de carga y nunca cargue la batería o la herramienta de batería fuera del rango de temperatura especificado en el manual de instrucciones.** La carga incorrecta o fuera del rango de temperatura permitido puede destruir la batería y aumentar el peligro de incendio.

## 6) Servicio técnico

- a) **Encargue la reparación de su herramienta eléctrica solamente a personal técnico cualificado y únicamente con piezas de repuesto originales.** Así se garantizará que la herramienta eléctrica siga siendo segura.
- b) **Nunca repare baterías dañadas.** El mantenimiento de la batería en su totalidad únicamente debe ser realizado por el fabricante o punto de servicio al cliente autorizado.

## Indicaciones de seguridad para todas las aplicaciones

### Indicaciones generales de seguridad para el amolado y el corte abrasivo

- a) **Esta herramienta eléctrica se debe utilizar como amoladora angular de batería y máquina de corte abrasivo. Observe todas las indicaciones de seguridad, instrucciones, ilustraciones y datos que haya recibido junto con el aparato.** No seguir las instrucciones siguientes podría tener como consecuencia descargas eléctricas, incendios y/o lesiones graves.
- b) **Esta herramienta eléctrica no es adecuada para amolar con papel de lija, trabajar con cepillos metálicos ni pulir.** Los usos para los que no está diseñada la herramienta eléctrica pueden desentrañar peligros y lesiones.
- c) **No utilice ningún accesorio que no haya sido diseñado y recomendado específicamente por el fabricante para esta herramienta eléctrica.** La mera sujeción de su accesorio a la herramienta eléctrica no garantiza un uso seguro.
- d) **El número de revoluciones permitido de la herramienta intercambiable debe ser, por lo menos, tan alto como el número de revoluciones máximo indicado en la herramienta eléctrica.** Los accesorios que giran más rápido de lo permitido pueden romperse y salir proyectados.
- e) **El diámetro exterior y el grosor de la herramienta intercambiable deben corresponder con las dimensiones de su herramienta intercambiable.** Las herramientas intercambiables mal medidas no pueden apantallarse ni controlarse suficientemente.
- f) **Las herramientas intercambiables con insertos roscados deben encajar exactamente en la rosca del husillo de rectificado.** En el caso de las herramientas intercambiables que se montan con una brida, el diámetro del orificio de la herramienta intercambiable debe coincidir con el diámetro de montaje de la brida. Las herramientas de inserción que no se pueden conectar con precisión a la herramienta eléctrica, giran de manera irregular, vibran muy fuerte y pueden llevar a la pérdida del control.
- g) **No utilice herramientas intercambiables dañadas.** Antes de cada uso, compruebe que las herramientas intercambiables, como los discos de amolado, no tengan astillas ni grietas, y que los discos abrasivos no presenten grietas, deterioro ni un desgaste excesivo. En caso de que la herramienta eléctrica o la herramienta intercambiable se caiga, compruebe si está dañada o use una herramienta intercambiable no dañada. Cuando haya comprobado y utilizado la herramienta intercambiable, manténgase usted y las personas cercanas fuera del plano de la herramienta intercambiable giratoria y deje que la herramienta funcione a la velocidad máxima durante 1 minuto. Las herramientas intercambiables dañadas suelen romperse durante este periodo de prueba.

- h) **Lleve puesto equipo de protección personal. Lleve, dependiendo del uso, protección facial completa, protección ocular o gafas de protección. Cuando sea apropiado, lleve mascarilla antipolvo, protección auditiva, guantes de protección o delantal especial que mantenga pequeñas partículas abrasivas y materiales alejados.** Hay que proteger los ojos de cuerpos extraños que salgan despedidos durante las diferentes aplicaciones. La mascarilla antipolvo o respiratoria debe filtrar el polvo generado durante su uso. En caso de estar expuesto a ruidos fuertes durante mucho tiempo, puede sufrir una pérdida auditiva.
- i) **Asegúrese de que, en caso de presencia de otras personas, estas se mantengan a una distancia segura de su zona de trabajo. Todo el que acceda a la zona de trabajo debe llevar equipo de protección.** Los fragmentos de la pieza de trabajo o de herramientas intercambiables rotas pueden salir despedidos y provocar lesiones incluso fuera de la misma zona de trabajo.
- j) **Sujete la herramienta eléctrica por las superficies de manejo aisladas al efectuar trabajos en los que la herramienta intercambiable pueda entrar en contacto con cables eléctricos ocultos.** El contacto con un cable conductor de la electricidad podría transmitir tensión eléctrica a las partes metálicas del aparato, causando así una descarga eléctrica.
- k) **Mantenga el cable de la red eléctrica alejado de las herramientas intercambiables giratorias.** En caso de perder el control sobre el aparato, el cable de la red eléctrica puede cortarse o quedar atrapado, con su mano o brazo a su vez atrapado en la herramienta intercambiable giratoria.
- l) **No deje nunca la herramienta eléctrica hasta que la herramienta intercambiable se haya detenido por completo.** La herramienta intercambiable giratoria puede entrar en contacto con la superficie de colocación, haciéndole perder el control de la herramienta eléctrica.
- m) **No deje la herramienta eléctrica en marcha al llevarla de un lugar al otro.** Su ropa podría entrar en contacto accidentalmente con la herramienta intercambiable giratoria y quedar enganchada en ella, lo que podría llegar a provocar que la herramienta intercambiable le perforara el cuerpo.
- n) **Limpie regularmente las ranuras de ventilación de su herramienta eléctrica.** El ventilador del motor atrae polvo en la carcasa, y una gran acumulación de polvo metálico puede provocar peligros eléctricos.
- o) **No utilice la herramienta eléctrica cerca de materiales inflamables.** Las chispas pueden inflamar estos materiales.
- p) **No utilice herramientas intercambiables que requieran refrigerantes líquidos.** El uso de agua u otros refrigerantes líquidos puede provocar una descarga eléctrica.

## Retroceso e indicaciones de seguridad correspondientes

El retroceso es la reacción repentina como resultado de una herramienta intercambiable giratoria bloqueada o enganchada, como un disco de amolado, un disco abrasivo, etc. El enganche o bloqueo provoca una parada abrupta de la herramienta intercambiable en rotación. Esto provoca la aceleración de la herramienta eléctrica no controlada en contra de la dirección de rotación de la herramienta intercambiable en el punto de bloqueo.

Si, por ejemplo, un disco de amolado se engancha o bloquea en la pieza de trabajo, el borde del disco de amolado que se hunde en la pieza de trabajo puede quedar atrapado y provocar la rotura del disco de amolado o un retroceso. Seguidamente, el disco de amolado se acerca al operario o se aleja de él, en función del sentido de giro del disco en el punto de bloqueo. En ese caso, también pueden romperse los discos de amolado.

Un retroceso es el resultado de un uso incorrecto o deficiente de la herramienta eléctrica. Se puede evitar tomando medidas de precaución adecuadas como las que se describen a continuación.

- a) **Sujete la herramienta eléctrica con firmeza y coloque su cuerpo y sus brazos en una posición en la que pueda absorber las fuerzas de retroceso. Utilice siempre el asa adicional, si está disponible, para tener el mayor control posible sobre las fuerzas de retroceso o los momentos de reacción durante la aceleración.** El operario puede controlar las fuerzas de retroceso y reacción tomando las medidas de precaución adecuadas.
- b) **No acerque nunca la mano a las herramientas intercambiables giratorias.** La herramienta intercambiable puede moverse sobre su mano al retroceder.
- c) **Evite con su cuerpo la zona hacia la cual la herramienta eléctrica se moverá en caso de retroceso.** El retroceso impulsa la herramienta eléctrica en la dirección opuesta al movimiento del disco de amolado en el punto de bloqueo.
- d) **Trabaje con especial precaución en las esquinas, los bordes afilados, etc. Evite que las herramientas intercambiables reboten de la pieza de trabajo y se agarroten.** La herramienta intercambiable giratoria tiende a agarrotarse en las esquinas, los bordes afilados o al rebotar. Esto provoca una pérdida de control o un retroceso.
- e) **No utilice motosierras u hojas de sierra dentadas.** Tales herramientas intercambiables suelen provocar un retroceso o la pérdida del control de la herramienta eléctrica.

## Indicaciones especiales de seguridad para el amolado y el corte abrasivo

- a) **Utilice únicamente las muelas abrasivas aprobadas para su herramienta eléctrica y la cubierta protectora diseñada para estas muelas abrasivas.** Aquellas muelas abrasivas que no están destinadas a la herramienta eléctrica no pueden protegerse adecuadamente, no siendo seguras.

- b) Las muelas abrasivas rebajadas deben montarse de tal manera que su superficie abrasiva no sobresalga por encima del nivel del borde de la cubierta protectora. Un disco de amolado montado incorrectamente que sobresale más allá del nivel del borde de la cubierta protectora no podrá protegerse adecuadamente.
- c) La cubierta protectora debe estar fijada de forma segura a la herramienta eléctrica y, para el mayor nivel de seguridad, debe colocarse de modo que la parte más pequeña posible de la muela abrasiva esté abierta para el operador. La cubierta protectora ayuda a proteger al operador de fragmentos, contacto accidental con la muela abrasiva y chispas que podrían provocar que la ropa se incendiara.
- d) Las muelas abrasivas solo deben utilizarse para el uso recomendado. Por ejemplo: No amole nunca con la superficie lateral de una muela de tronzar. Las muelas de tronzar están diseñadas para la eliminación de material con el borde de la muela. La fuerza lateral aplicada sobre estas muelas abrasivas puede romperlas.
- e) Utilice siempre bridas de sujeción no dañadas del tamaño y forma correctos para el disco de amolado que haya elegido. Las bridas adecuadas sostienen el disco de amolado y reducen, de este modo, el peligro de rotura del disco de amolado. Las bridas para muelas de tronzar pueden ser distintas de las bridas para otros discos de amolado.
- f) No utilice discos de amolado desgastados de herramientas eléctricas más grandes. Los discos de amolado de las herramientas eléctricas más grandes no están diseñados para los números de revoluciones más altos de las herramientas eléctricas más pequeñas y pueden romperse.
- e) Apoye las placas o las piezas de trabajo grandes para evitar el riesgo de retroceso debido a una muela de tronzar atascada. Las piezas de trabajo grandes pueden doblarse debido a su propio peso. La pieza de trabajo debe apoyarse a ambos lados de la muela, es decir, tanto cerca de la muela de tronzar como en el borde.
- f) Tenga especial cuidado al hacer “cortes de incisión” en las paredes existentes u otras áreas que no se puedan ver. La muela de tronzar puede provocar un retroceso al cortar tubos de gas o de agua, cables eléctricos u otros objetos.

## Riesgos residuales

El producto se ha construido de acuerdo con los últimos avances tecnológicos y las reglas técnicas de seguridad reconocidas. Aun así, pueden emanar determinados riesgos residuales durante el trabajo.

- Lesiones auditivas, cuando se utiliza sin la protección auditiva obligatoria.
- Los riesgos residuales pueden minimizarse si se tienen en cuenta las “indicaciones de seguridad” y el “uso previsto”, así como el “manual de instrucciones”.
- Utilice el producto tal y como se recomienda en este manual de instrucciones. De este modo conseguirá que su producto brinde el mejor rendimiento.
- Además, a pesar de todas las precauciones adoptadas puede seguir habiendo riesgos residuales no evidentes.

## Otras indicaciones especiales de seguridad para el corte abrasivo

- a) Evite el bloqueo de la muela de tronzar o una presión de contacto demasiado elevada. No realice cortes excesivamente profundos. La sobrecarga de la muela de tronzar aumenta su fatiga y la susceptibilidad de atascarse o bloquearse y, por lo tanto, la posibilidad de un retroceso o una rotura de las muelas abrasivas.
- b) Evite la zona que se encuentra delante y detrás de la muela de tronzar giratoria. Si aleja la muela de tronzar de la pieza de trabajo, en caso de retroceso, la herramienta eléctrica con el disco giratorio puede salir despedida directamente hacia usted.
- c) En caso de que la muela de tronzar se atasque o de que usted interrumpa el trabajo, apague el aparato y manténgalo inmóvil hasta que la muela se haya detenido. No intente sacar nunca la muela de tronzar del corte estando esta aún en marcha, ya que, en tal caso, puede producirse un retroceso. Determine y elimine la causa del agarrotamiento.
- d) No vuelva a conectar la herramienta eléctrica mientras se encuentre en la pieza de trabajo. Deje que la muela de tronzar alcance su número de revoluciones máximo antes de proseguir cuidadosamente con el corte. En caso contrario, la muela puede engancharse, saltar de la pieza de trabajo o provocar un retroceso.

### ADVERTENCIA

Esta herramienta eléctrica produce un campo electromagnético mientras funciona. Este campo puede perjudicar bajo circunstancias concretas implantes médicos activos o pasivos. Con el fin de reducir el peligro de lesiones graves o mortales, recomendamos a las personas con implantes médicos que consulten tanto a su médico como al fabricante del implante médico antes de manejar la herramienta eléctrica.

### ADVERTENCIA

Si se usa para trabajos más prolongados, las vibraciones pueden causar alteraciones del riego sanguíneo en las manos de la persona que la use (fenómeno de Raynaud).

El fenómeno de Raynaud es una enfermedad de los vasos sanguíneos que produce espasmos en los capilares de los dedos de manos y pies. Las zonas afectadas dejan de recibir suficiente sangre y a causa de ello se ponen muy pálidas. El uso frecuente de productos que vibran puede causar daños neurológicos en personas que no tienen un buen riego sanguíneo (p. ej., en las personas fumadoras o diabéticas).

Si nota alguna dolencia extraordinaria, deje inmediatamente de trabajar y llame a un médico.

### ATENCIÓN

El producto forma parte de la serie IXES de 20 V y sólo puede utilizarse con pilas de esta serie. Las baterías solo pueden cargarse con cargadores de esta serie. Observe las instrucciones del fabricante.



## ⚠ ADVERTENCIA

Siga las instrucciones de seguridad y de carga y uso correcto que figuran en el manual de instrucciones de su batería y cargador de la serie IXES de 20 V. Puede encontrar una descripción detallada del proceso de carga y más información en este manual.

## 6 Datos técnicos

Amoladora angular de batería	BC-AG125-X
Tensión del motor	20 V
Números de revoluciones $n_0$	3000 - 10000 <sup>min-1</sup>
Dimensión del disco	Ø 125 mm
Tamaño de rosca	M14
Peso (sin batería)	1,60 kg

Reservado el derecho a introducir modificaciones técnicas.

### Ruidos y vibraciones

## ⚠ ADVERTENCIA

El ruido puede tener consecuencias graves para su salud. Si el ruido de la máquina supera los 85 dB, póngase una protección auditiva adecuada y asegúrese de que las personas que se encuentren cerca hagan lo mismo.

Los valores de emisión de ruidos y vibraciones han sido determinados según la norma EN 62841-1.

### Valores característicos de ruido

Presión acústica $L_{pA}$	83 dB
Inseguridad de medición K	3 dB
Potencia acústica $L_{wA}$	94 dB
Inseguridad de medición K	3 dB

### Valores característicos de vibración

Amolado de superficies	
Vibración del asa principal $a_h$	2,698 m/s <sup>2</sup>
Inseguridad de medición K	1,5 m/s <sup>2</sup>
Vibración del asidero adicional $a_h$	3,284 m/s <sup>2</sup>
Inseguridad de medición K	1,5 m/s <sup>2</sup>

El valor total de vibración indicado y el valor de emisión de ruidos indicado se han medido siguiendo un proceso de comprobación normalizado y pueden utilizarse para comparar una herramienta eléctrica con otra.

El valor de emisión de ruidos indicado y el valor total de vibración indicado también se pueden emplear para realizar una evaluación preliminar de la carga.

## ⚠ ADVERTENCIA

Las emisiones de ruido y el valor de emisión de vibraciones pueden diferir de los valores indicados durante el uso real de la herramienta eléctrica, dependiendo del tipo y modo de uso de la misma, especialmente, del tipo de pieza de trabajo con el que se trabaje.

Intente mantener lo más baja posible la carga. Medida a modo de ejemplo: limitación del tiempo de trabajo. Para ello, deben tenerse en cuenta todas las fracciones de los ciclos de funcionamiento (por ejemplo, tiempos en los que la herramienta eléctrica se encuentra desconectada, y tiempos en los que se encuentra conectada, pero funcionando sin carga).

## 7 Antes de la puesta en marcha

### ⚠ ADVERTENCIA

#### ¡Peligro de lesiones!

Retire la batería de la herramienta eléctrica antes de realizar cualquier trabajo en la misma (por ejemplo, mantenimiento, cambio de herramienta, etc.) y al transportarla y guardarla. Existe riesgo de lesiones si se acciona involuntariamente el interruptor de encendido/apagado.

### 7.1 Montaje/desmontaje de la empuñadura adicional (3) (fig. 1+8)

#### ATENCIÓN

Utilice el producto únicamente con el asidero adicional montado.

#### Montaje del asidero adicional

##### Nota:

El asa adicional puede enroscarse a la izquierda, a la derecha o en la parte superior del cabezal del producto.

1. Apriete el asidero adicional (3) girándolo en sentido horario.

#### Desmontaje del asidero adicional

1. Retire el asidero adicional (3) del producto desenroscándolo en sentido antihorario.

### 7.2 Colocación/retiro de la batería (18) del soporte de la batería (19) (fig. 1, 7)

#### Colocar la batería

1. Coloque la batería (18) en el soporte de la batería (19). La batería (18) debe encajar de forma audible.

#### Retirar la batería

1. Pulse el botón de desbloqueo (17) de la batería (18) para sacarla de su soporte (19).

### 7.3 Montaje de la cubierta protectora (16) para el corte (fig. 6)

#### ATENCIÓN

Utilice siempre la cubierta protectora para el corte cuando corte con materiales abrasivos aglomerados.

1. Desconecte el producto y extraiga la batería tal y como se describe en 7.2.
2. Empuje la tapa de protección (16) sobre la cubierta protectora (4) hasta que encaje.
3. En el desmontaje, tire de la tapa de protección (16) ligeramente hacia delante para soltarla.

#### 7.4 Ajuste de la cubierta protectora (4) (fig. 2, 5)

**⚠ ADVERTENCIA**

Utilice la amoladora angular siempre con la cubierta protectora. La cubierta protectora debe estar firmemente sujeta a la amoladora angular. Ajustela de modo que se consiga la máxima seguridad, es decir, que la parte más pequeña posible de la muela abrasiva esté orientada hacia el operario. La cubierta protectora tiene la función de proteger al operario de los fragmentos y del posible contacto con la muela abrasiva.

**⚠ ADVERTENCIA**

Asegúrese de que la cubierta protectora esté montada al menos en el mismo ángulo que el asidero adicional. De lo contrario, puede lesionarse con el disco de desbaste o la muela de tronzar.

1. Gire la cubierta protectora (4) a la posición requerida (posición de trabajo). Asegúrese de que la cubierta protectora (4) esté colocada de forma que la fijación de la cubierta protectora (13) quede sobre una de las 5 protuberancias (14) de la cubierta protectora (4) (fig. 2).

**ATENCIÓN**

Asegúrese de que la fijación de la cubierta protectora quede firmemente asentada en la protuberancia correspondiente.

#### 7.5 Montaje/cambio del disco de desbaste/muela de tronzar

**ATENCIÓN**

Utilice siempre guantes de protección al cambiar los discos de desbaste/muelas de tronzar.

- Observe las dimensiones de los discos de desbaste o las muelas de tronzar.
- El diámetro del orificio debe encajar en la brida de montaje sin holgura.
- No utilice piezas reductoras ni adaptadores.

**Nota:**  
Asegúrese de utilizar únicamente arandelas sin suciedad.

**⚠ ADVERTENCIA**

**Peligro de lesiones**

Pulse la tecla de bloqueo del husillo solo cuando el husillo de montaje esté detenido.

1. Pulse la tecla de bloqueo del husillo (5) para bloquear el engranaje.
2. Afloje la tuerca de apriete (7) con la llave de montaje de dos orificios (10).

3. Coloque el disco de desbaste o la muela de tronzar, con la cara rotulada hacia el producto, sobre la brida de montaje (8).
4. A continuación, vuelva a colocar la tuerca de apriete (7), con el lado en relieve hacia arriba, en el husillo de montaje (9).

#### 7.5.1 En caso de discos de amolado finos (fig. 3, 4)

**Nota:**  
El reborde de la tuerca de apriete apunta hacia arriba para poder sujetar con seguridad un disco de amolado fino.

1. Pulse la tecla de bloqueo del husillo (5) para bloquear el engranaje.
2. Vuelva a apretar la tuerca de apriete (7) con la llave de montaje de dos orificios (10).

#### 7.5.2 En caso de discos de amolado gruesos (fig. 3, 4)

\* = no incluido en el volumen de suministro.

**Nota:**  
El reborde de la tuerca de apriete apunta hacia abajo para que el disco de amolado pueda fijarse de forma segura en el husillo de montaje.

1. Pulse la tecla de bloqueo del husillo (5) para bloquear el engranaje.
2. Apriete la tuerca de apriete (7) en sentido horario con la llave de montaje de dos orificios (10).

**Nota:**  
Si el disco funciona de forma inestable o vibra después del cambio, deberá sustituirlo inmediatamente.

- Para mayor seguridad, deje que el producto funcione a velocidad máxima durante 60 segundos después de cambiar el disco. Preste atención a ruidos extraños y chispas.
- Compruebe que todas las piezas de montaje estén correctamente fijadas.
- Asegúrese de que la flecha de sentido de giro (si existe) de los discos de desbaste o muelas de tronzar\* (también muelas de tronzar de diamante\*) y el sentido de giro del producto (flecha de sentido de giro del cabezal del producto) coincidan.

### 8 Manejo

**⚠ ADVERTENCIA**

**¡Peligro de lesiones!**

Retire la batería de la herramienta eléctrica antes de realizar cualquier trabajo en la misma (por ejemplo, mantenimiento, cambio de herramienta, etc.) y al transportarla y guardarla. Existe riesgo de lesiones si se acciona involuntariamente el interruptor de encendido/apagado.

**ATENCIÓN**

Asegúrese de que la temperatura ambiente no supere los 50 °C y no descienda por debajo de -20 °C durante el trabajo.

**ATENCIÓN**

El producto forma parte de la serie IXES de 20 V y sólo puede utilizarse con pilas de esta serie. Las baterías solo pueden cargarse con cargadores de esta serie. Observe las instrucciones del fabricante.

**8.1 Interruptor de conexión/desconexión (1) (fig. 1)**

**ATENCIÓN**

Antes de utilizar la herramienta intercambiada, compruebe que todas las piezas de montaje estén correctamente fijadas.

**Nota:**

Encienda siempre la amoladora angular antes de entrar en contacto con el material y solo entonces dirija el producto sobre la pieza de trabajo.

**Nota:**

Si el producto se bloquea por sobrecarga y se desconecta, se reinicia automáticamente en cuanto desaparece la causa del bloqueo (función de autoarranque).

**Conexión**

1. Encienda el producto mediante el interruptor de encendido/apagado (1).
2. Pulse el interruptor de arranque/parada (2) para poner en marcha el producto.

**⚠ PRECAUCIÓN**

Siempre apague el producto después del trabajo y espere hasta que el disco de amolado se haya detenido por completo antes de dejar el producto.

**Desconexión**

1. Para apagarlo, pulse el interruptor de encendido/apagado (1).
2. También puede apagar el producto mediante el interruptor de arranque/parada (2).

**8.2 Ajuste del número de revoluciones**

**Nota:**

El número de revoluciones también puede modificarse durante el funcionamiento.

Utilice el botón de preselección de velocidad (6) para preseleccionar la velocidad:

1 =	velocidad más baja, por ejemplo, para el mecanizado de superficies: Rectificado, pulido
6 =	velocidad máxima, por ejemplo, para el rectificado de corte

- El nivel de velocidad ajustado se muestra debajo de la preselección de velocidad (6).
1. Encienda el producto mediante el interruptor de encendido/apagado (1).
  2. Puede seleccionar la velocidad pulsando el botón de preselección de velocidad (6).
- Le recomendamos que determine el número de revoluciones mediante pruebas prácticas.

La velocidad de trabajo depende de las tareas que se realicen con el producto.

En el rectificado de corte, el uso de una velocidad alta no suele ser un problema. Al lijar o pulir las superficies, es mejor utilizar una velocidad baja.

**9 Indicaciones de trabajo**

**Nota:**

Las muelas abrasivas solo deben utilizarse para el uso recomendado. De lo contrario, podrían romperse, dañarse y causar lesiones.

Sustituya SIEMPRE la muela si el producto se ha caído durante el trabajo.

Un disco de amolar o de corte NUNCA debe golpearse contra la pieza de trabajo.

Especialmente al trabajar en esquinas, bordes afilados, etc., asegúrese de que la muela abrasiva no salta ni se atasca. Esto podría provocar pérdidas de control y contratiempos.

NUNCA utilice la herramienta con hojas de sierra para cortar madera o de otro tipo. Estas hojas de sierra, cuando se utilizan en una amoladora, provocan frecuentes contragolpes y pérdida de control, lo que puede causar lesiones.

**Desbaste**

**⚠ ADVERTENCIA**  
No utilice nunca muelas de tronzar para el desbaste.

- **Mueva la amoladora angular hacia delante y hacia atrás sobre la pieza de trabajo con una presión moderada.**
- **Para materiales blandos, dirija el disco de desbaste sobre la pieza de trabajo en un ángulo poco pronunciado; para materiales duros, en un ángulo ligeramente más pronunciado.**

**Corte abrasivo**

**⚠ ADVERTENCIA**  
No utilice nunca discos de desbaste para cortar.

- **Utilice únicamente discos de desbaste o de amolado reforzados con fibras y probados**, que estén homologados para una velocidad circunferencial no inferior a 80 m/s.

**⚠ PRECAUCIÓN**  
El útil de amolar seguirá funcionando después de desconectarlo. No lo frene empujándolo lateralmente.

- **Asegure la pieza de trabajo.** Utilice dispositivos de sujeción/tornillos de banco para sujetar la pieza de trabajo. Se sujetará de un modo más seguro que con la mano.
- **Siempre apague el producto antes de almacenarlo y espere hasta que se haya detenido.**
- **Utilice el producto únicamente para cortar o rectificar en seco.**
- **El asidero adicional debe montarse en el producto para todos los trabajos.**

- No se autoriza el procesado de material que contiene amianto. El amianto se considera cancerígeno.

Esta es la forma correcta de actuar:

### ! PELIGRO

**Dirija siempre el producto a través de la pieza de trabajo en sentido contrario.**

Existe riesgo de retroceso si el producto se guía en sentido contrario. El producto puede ser empujado fuera del corte.

- **Dirija siempre el producto encendido contra la pieza de trabajo.** Tras el procesado, retire el producto de la pieza de trabajo y solo entonces desconéctelo.
- **Sujete siempre el producto firmemente con ambas manos durante el trabajo.** Procure mantener una posición de trabajo estable y segura.
- Para obtener el mejor efecto de amolado, mueva el producto uniformemente hacia delante y hacia atrás sobre la pieza de trabajo con un ángulo de 15° a 30° (entre el disco de amolado y la pieza de trabajo).
- **Cuando trabaje en superficies inclinadas, no presione el producto sobre la pieza de trabajo con mucha fuerza.** Si el número de revoluciones disminuye bruscamente, deberá reducir la fuerza de presión para permitir un trabajo efectivo y seguro. Si repentinamente el producto se frena o bloquea por completo, deberá desconectarlo inmediatamente.
- **Corte: Trabaje con un avance moderado y no incline la muela de tronzar.**
- **Los discos de desbaste y las muelas de tronzar se calientan mucho durante el trabajo; deje que se enfríen completamente antes de tocarlos.**
- **Nunca utilice el producto para fines distintos a su objetivo.**
- **Asegúrese siempre de que el producto esté apagado antes de insertar la batería en el producto.**
- **En caso de peligro, desconecte inmediatamente el producto y retire la batería.** Asegúrese de que el producto sea fácilmente accesible y de que se pueda acceder a él sin dificultad en caso de emergencia.
- **Retire la batería durante las pausas de trabajo, antes de trabajar con el producto y cuando no lo utilice.** El producto deberá estar siempre limpio, seco y sin aceite o grasas lubricantes.
- **Esté atento en todo momento. Preste siempre atención a lo que hace y utilice siempre el sentido común.** No utilice bajo ningún concepto el producto si no se siente bien o si se nota falta de concentración.

## 10 Limpieza y mantenimiento

### ! ADVERTENCIA

**Encargue todos los trabajos de mantenimiento y reparación que no se describan en este manual de instrucciones a un taller especializado. Utilice únicamente piezas de repuesto originales.**

**¡Hay riesgo de accidente! Realice los trabajos de mantenimiento y limpieza siempre con la batería extraída. ¡Existe peligro de lesión! Deje que el producto se enfríe antes de realizar cualquier trabajo de mantenimiento y limpieza. Los elementos del motor están calientes. ¡Hay riesgo de lesiones y quemaduras!**

El producto puede arrancar inesperadamente, provocando lesiones personales.

- Retire la batería.
- Deje enfriar el producto.
- Retire la herramienta intercambiable.

### 10.1 Limpieza

1. En lo posible, mantenga los dispositivos de protección, las ranuras de aire y el cárter del motor libres de polvo y suciedad. Limpie el producto con un paño\* limpio o soplelo con aire comprimido\* a baja presión. Recomendamos limpiar el producto directamente después del uso.
2. Los orificios de ventilación deben estar siempre libres.
3. No utilice ningún producto de limpieza ni disolventes; estos podrían deteriorar las piezas de plástico del producto. Asegúrese de que no pueda entrar agua en el producto.

### 10.2 Mantenimiento

El producto no requiere mantenimiento.

## 11 Almacenamiento

### Preparación para el almacenamiento

1. Retire la batería.
2. Limpie el producto e inspecciónelo en busca de daños.

Almacene el producto y sus accesorios en un lugar oscuro, seco y sin riesgo de heladas, donde no esté accesible a ningún niño.

La temperatura de almacenamiento óptima se da entre un rango de 5 °C a 30 °C.

Conserve el producto en su embalaje original.

Cubra el producto para protegerlo del polvo o de la humedad. Guarde el manual de instrucciones junto con el producto.

## 12 Reparación y pedido de piezas de repuesto

Hay que tener en cuenta que los siguientes componentes de este producto están sometidos a desgaste natural o por el uso o que se requieren los siguientes materiales de consumo.

## ATENCIÓN

Según la ley de responsabilidad de los productos, no se asume ninguna responsabilidad por daños ocasionados por reparaciones no profesionales o por no utilizar piezas de repuesto originales.

Contrate a un servicio técnico o un profesional autorizado. Esto también es válido para las piezas de accesorios.

Encontrará las piezas de repuesto y los accesorios en nuestro centro de servicio. Para ello, escanee el código QR que aparece en la portada.

### 12.1 Pedido de piezas de repuesto

Al efectuar el pedido de piezas de repuesto, deben incluirse las siguientes indicaciones:

- Designación del modelo
- Número de artículo
- Datos de la placa de características

#### Piezas de repuesto / accesorios

Batería SBP2.0 - N.º de artículo:	7909201708
Batería SBP4.0 - N.º de artículo:	7909201709
Cargador SBC2.4A - N.º de artículo:	7909201710
Cargador SBC4.5A - N.º de artículo:	7909201711
Cargador SDBC2.4A - N.º de artículo:	7909201712
Cargador SDBC4.5A - N.º de artículo:	7909201713
Kit inicial SBSK2.0 - N.º de artículo:	7909201720
Kit inicial SBSK4.0 - N.º de artículo:	7909201721

## 13 Eliminación y reciclaje

### Notas sobre el embalaje



Los materiales de embalaje son reciclables. Deseche los embalajes de forma respetuosa con el medio ambiente.

### Notas sobre la Ley alemana de aparatos eléctricos y electrónicos (ElektroG)



**¡Los residuos de equipos eléctricos y electrónicos no forman parte de la basura doméstica, sino que deben recogerse o eliminarse por separado!**

- ¡Antes de la entrega, deben retirarse, libres de daños, las baterías usadas o las baterías recargables que no vengan instaladas de manera permanente en el aparato usado! Su eliminación está regulada por la ley alemana de baterías.
- Los propietarios o usuarios de aparatos eléctricos y electrónicos están legalmente obligados a devolverlas después de su uso.
- ¡El usuario final es responsable de eliminar sus datos personales en el aparato usado que se va a desechar!

- El símbolo del contenedor con ruedas tachado significa que los equipos eléctricos y electrónicos no deben desecharse junto con la basura doméstica.
- Los residuos de equipos eléctricos y electrónicos se pueden entregar de forma gratuita en los siguientes lugares:
  - Puntos públicos de eliminación o recogida (p. ej., obras públicas municipales)
  - Puntos de venta de dispositivos electrónicos (físicos y online), siempre que los distribuidores comerciales estén obligados a retirarlos o los ofrezcan voluntariamente.
  - Puede entregar hasta tres aparatos eléctricos usados por tipo de aparato, con una longitud máxima de canto de 25 centímetros, de forma gratuita sin necesidad de adquirir previamente un aparato nuevo del fabricante o bien llevarlos a otro punto de recogida autorizado en su zona.
  - En el correspondiente servicio de atención al cliente podrá encontrar condiciones de devolución adicionales de los fabricantes y distribuidores.
- Si el fabricante entrega un aparato eléctrico nuevo a un domicilio particular, el fabricante puede encargarse de que el aparato eléctrico usado sea recogido de forma gratuita a petición del usuario final. Para ello, póngase en contacto con el servicio de atención al cliente del fabricante.
- Estas declaraciones solo se aplican a los aparatos instalados y vendidos en los países de la Unión Europea y sujetos a la Directiva Europea 2012/19/UE. En países fuera de la Unión Europea, se pueden aplicar diferentes regulaciones a la eliminación de residuos de equipos eléctricos y electrónicos.

### Notas sobre las baterías de iones de litio



**Desmonte la batería antes de eliminar el aparato.**

- No arroje las baterías a la basura doméstica, al fuego (peligro de explosión) ni al agua. Las baterías deterioradas pueden dañar el medioambiente y su salud en caso de fuga de vapores o líquidos tóxicos.
- Las baterías defectuosas o gastadas deben reciclarse de acuerdo con la directiva 2006/66/CE.
- Entregue el aparato y el cargador en un centro de reciclaje. Las piezas de plástico y metal utilizadas pueden separarse por tipos y así reciclarse.
- Desehágase de las baterías cuando se descarguen. Recomendamos cubrir los polos con una tira adhesiva como protección ante un cortocircuito. No abra la batería.
- Deseche la batería de acuerdo con las disposiciones locales. Entregue las baterías consumidas en un punto de recogida de baterías viejas donde se realice un reciclaje respetuoso con el medioambiente. Consulte a su empresa local de eliminación de residuos al respecto.

## 14 Solución de averías

Avería	Causa posible	Solución
El producto no se puede poner en marcha.	La capacidad de la batería es demasiado débil.	Cargue la batería.
	La batería no se ha insertado correctamente.	Coloque la batería en el soporte de la batería. La batería debe encajar de forma audible.

## 15 Condiciones de garantía - Serie Schepach 20 V IXES

Fecha de revisión 11.07.2023

### Estimado cliente:

Nuestros productos son sometidos a un estricto control de calidad. En caso de que un producto siga sin funcionar correctamente, lo lamentamos mucho y le rogamos que se ponga en contacto con nuestro servicio técnico en la dirección indicada a continuación. También estaremos encantados de atenderle por teléfono a través del número de servicio. Las siguientes indicaciones tienen por objeto ayudarle a garantizar una tramitación y liquidación sin problemas en caso de siniestro.

### Para hacer valer las reclamaciones de garantía se aplica lo siguiente:

1. **Estas condiciones de garantía** regulan nuestros servicios adicionales de garantía del fabricante para compradores (usuarios finales particulares) de productos nuevos. Las reclamaciones de garantía legales no se ven afectadas por esta garantía. Estas son responsabilidad del distribuidor comercial al que compró el producto.

2. **El servicio de garantía** se extiende exclusivamente a los defectos en un producto nuevo adquirido por usted que se basan en un defecto material o de fabricación y está, a nuestra discreción, limitada a la reparación de tales defectos de forma gratuita o a la sustitución del producto (si es necesario, también la sustitución por un modelo sucesor). Los productos o piezas sustituidos pasarán a ser de nuestra propiedad. Tenga en cuenta que nuestros productos no están diseñados para uso comercial, artesanal ni profesional. Por lo tanto, una reclamación de garantía no es válida si el producto se ha utilizado en operaciones comerciales, artesanales o industriales dentro del periodo de garantía o si se ha sometido a un esfuerzo equivalente.

3. **Quedan excluidos de nuestros servicios de garantía:**

- Daños en el producto causados por la inobservancia de las instrucciones de montaje, instalación incorrecta, inobservancia del manual de instrucciones (p. ej., conexión a una tensión de red o tipo de corriente incorrectos) o de las disposiciones de mantenimiento y seguridad o por el uso del producto en condiciones ambientales inadecuadas, así como por falta de cuidado y mantenimiento.
- Daños en el producto causados por un uso incorrecto o inadecuado (como la sobrecarga del producto o el uso de herramientas o accesorios no homologados), la penetración de cuerpos extraños en el producto (como arena, piedras o polvo), daños de transporte, uso de la fuerza o influencias externas (como daños causados por caídas).

- Daños en el producto o en partes del producto atribuibles al desgaste previsto, normal (de funcionamiento) u otro desgaste natural, así como daños y/o deterioro de piezas de desgaste.

- Defectos en el producto causados por el uso de accesorios, suplementos o piezas de repuesto que no sean piezas originales o que no se utilicen según lo previsto.

- Productos en los que se hayan realizado cambios o modificaciones.

- Desviaciones menores del estado nominal que sean irrelevantes para el valor y la usabilidad del producto.

- Productos en los que se hayan efectuado reparaciones por cuenta propia, en particular por un tercero no autorizado.

- Si el marcado del producto o la información de identificación del producto (etiqueta adhesiva de la máquina) está ausente o es ilegible.

- Productos que muestren una gran suciedad y, por tanto, sean rechazados por el personal de servicio.

- En general, quedan excluidas de este servicio de garantía las reclamaciones por daños y perjuicios, así como los daños consecuenciales.

4. **El periodo de garantía** es regularmente de **5 años** (12 meses para pilas/baterías) y comienza con la fecha de compra del producto. La fecha que figura en el recibo de compra original es determinante. Las reclamaciones de garantía deben realizarse inmediatamente después de detectarse la necesidad de efectuarlas. Queda excluida la presentación de reclamaciones de garantía tras la expiración del periodo de garantía. La reparación o sustitución del producto no da lugar a una extensión del periodo de garantía, ni se inicia un nuevo periodo de garantía por este servicio para el producto o para cualquier pieza de repuesto instalada. Esto también se aplica a la utilización de servicios técnicos in situ. El producto en cuestión debe presentarse o devolverse al centro de servicio al cliente en un estado limpio, junto con una copia del recibo de compra, que debe incluir la fecha de compra y la denominación del producto. Si un producto se devuelve incompleto, sin el volumen de suministro completo, se descontará/ deducirá el valor de los accesorios que falten si se sustituye el producto o se efectúa un reembolso. Los productos parcial o totalmente desmontados no se aceptarán como reclamación de garantía. En caso de reclamación injustificada o fuera del periodo de garantía, los gastos de transporte y el riesgo de transporte correrán generalmente a cargo del comprador. **Notifique con antelación al centro de servicio (véase a continuación) una reclamación de garantía.** Como norma general, se conviene que el producto defectuoso con una breve descripción del fallo se enviará mediante devolución organizada o, en caso de reparación fuera del periodo de garantía, con franqueo suficiente, observando las directrices de embalaje y envío corres-

pondientes, a la dirección de servicio indicada a continuación. **Tenga en cuenta que su producto (según el modelo) debe estar sin material de operación en el momento de la devolución por razones de seguridad.** El producto enviado a nuestro centro de servicio debe embalarse de tal forma que se eviten daños en el producto reclamado durante el transporte. Tras la reparación/sustitución, le devolveremos el producto sin coste alguno. Si los productos no pueden ser reparados ni sustituidos, se puede hacer un reembolso monetario de hasta el precio de compra del producto defectuoso a nuestra entera discreción, teniendo en cuenta cualquier deducción por deterioro y desgaste. Estos servicios de garantía benefician únicamente al comprador particular original y no son cedibles ni transferibles.

5. **Extensión del periodo de garantía a 10 años:** Scheppach ofrece una extensión de garantía adicional de 5 años para los productos de la serie Scheppach 20 V. Con ello, el periodo de garantía total de estos productos asciende a 10 años. Se exceptúan pilas/baterías, cargadores y accesorios. Esta extensión de garantía puede reclamarse registrando su producto Scheppach de esta gama en línea en <https://garantie.scheppach.com> a más tardar 30 días desde la fecha de compra. Después de registrarse correctamente en línea, recibirá la confirmación de la extensión de la garantía relacionada con el artículo.
6. **Para presentar su reclamación de garantía, póngase en contacto con nuestro centro de servicio.**

Utilice preferentemente el formulario de nuestra página web: <https://www.scheppach.com/de/service>

**No nos envíe ningún producto sin antes ponerse en contacto y registrarse en nuestro centro de servicio.**

El contacto inicial con nuestro centro de servicio es un requisito previo obligatorio para hacer uso de estas declaraciones de garantía. Las reclamaciones de garantía deben realizarse en un plazo de 14 días desde la constatación del defecto antes de que expire el periodo de garantía. Para ello, se requiere el recibo de compra original y, dado el caso, la confirmación de la extensión de la garantía relacionada con el artículo.

7. **Plazo de tramitación** - Por regla general, resolvemos las reclamaciones en un plazo de 14 días a partir de la recepción en nuestro centro de servicio. Si, en casos excepcionales, se supera el plazo de tramitación mencionado, le informaremos con la debida antelación.
8. **Por lo general, las piezas de desgaste quedan excluidas de la garantía.** - Las piezas de desgaste son: a) las pilas/baterías suministradas, adosadas y/o montadas, así como b) todas las piezas de desgaste dependientes del modelo (incluidas correas, hojas de sierra, herramientas de inserción, discos de amolado, filtros, cepillos de carbón, etc.; véase el manual de instrucciones). Quedan excluidas de la garantía las pilas o baterías muy descargadas o dañadas en la carcasa y/o en los polos de la batería.
9. **Estimación de costes** - Los productos que no estén o hayan dejado de estar cubiertos por la garantía serán reparados con cargo. Previa solicitud a nuestro centro de servicio, puede enviar los productos defec-

tuosos para obtener una estimación de costes y, si es necesario, dar al centro de servicio su aprobación por escrito (por correo postal o electrónico) para la reparación. Sin la aprobación de la reparación, no se realizará ninguna otra tramitación.

10. **No se podrán hacer valer otras reclamaciones distintas** de las mencionadas anteriormente.

**Las condiciones de garantía** solo son válidas en la versión vigente en el momento de la reclamación y pueden consultarse en nuestra página web ([www.scheppach.com](http://www.scheppach.com)) si procede.

En caso de traducciones, la versión alemana es siempre predominante.

**Scheppach GmbH -  
Günzburger Str. 69 -  
89335 Ichenhausen (Alemania)**

**Teléfono: +800 4002 4002 -**

**Correo electrónico: [customerservice.ES@scheppach.com](mailto:customerservice.ES@scheppach.com) -**

**Internet: <https://www.scheppach.com>**

Nos reservamos el derecho de modificar estas condiciones de garantía en cualquier momento y sin previo aviso.

## 16 Declaración de conformidad UE

### Traducción de la Declaración de conformidad original

#### Fabricante:

Scheppach GmbH  
Günzburger Straße 69  
D-89335 Ichenhausen

Declaramos, bajo nuestra exclusiva responsabilidad, que el producto aquí descrito cumple las directivas y normas aplicables.

Marca: **SCHEPPACH**  
Denominación **AMOLADORA ANGULAR**  
del art.: **A BATERÍA**  
**BC-AG125-X**  
N.º de art. **5909235900**

#### Directivas UE:

2014/30/UE, 2006/42/CE, 2011/65/UE\*

\* El asunto descrito más arriba de la declaración cumple las disposiciones de la Directiva 2011/65/UE del Parlamento Europeo y el Consejo del 8 de junio de 2011 sobre restricciones a la utilización de determinadas sustancias peligrosas en aparatos eléctricos y electrónicos.

#### Normas aplicadas:

EN 62841-1:2015/A11:2022;  
EN IEC 62841-2-3:2021/A11:2021;  
EN IEC 55014-1:2021; EN IEC 55014-2:2021

#### Apoderado de la documentación:

Andreas Pecher  
Günzburger Str. 69  
D-89335 Ichenhausen  
Ichenhausen, 26.04.2024

  
Simon Schünk  
Division Manager Product Center

  
Andreas Pecher  
Head of Project Management

## Índice

1	Introdução .....	80
2	Descrição do produto (Fig. 1-8) .....	81
3	Âmbito de fornecimento (Fig. 1).....	81
4	Utilização correta .....	81
5	Indicações de segurança .....	81
6	Dados técnicos.....	85
7	Antes da colocação em funcionamento .....	86
8	Operação .....	87
9	Dicas de trabalho .....	88
10	Limpeza e manutenção.....	89
11	Armazenamento .....	89
12	Reparação e encomenda de peças sobresselentes.....	89
13	Eliminação e reciclagem .....	90
14	Resolução de problemas .....	90
15	Condições de garantia – Série Scheppach 20V IXES.....	90
16	Declaração de conformidade UE .....	92
17	Vista explodida.....	265

## Explicação dos símbolos no produto

A utilização de símbolos neste manual serve para chamar a sua atenção para potenciais riscos. Os símbolos de segurança e explicações associadas devem ser bem compreendidos. Os avisos em si não eliminam quaisquer riscos e não substituem medidas corretas para a prevenção de acidentes.

	Leia e siga o manual de instruções e as indicações de segurança antes da colocação em funcionamento!
	Atenção! A inobservância dos sinais de segurança e das indicações de aviso afixadas no produto, assim como das indicações de segurança e instruções de comando podem resultar em ferimentos graves ou mesmo fatais.
	Utilize óculos de proteção.
	Use proteção auditiva.
	Use calçado resistente!
	Use luvas de proteção!
	Use uma proteção respiratória, em caso de formação de pó!

	A utilização de discos de desgaste ou de corte danificados é perigosa e pode causar ferimentos graves!
	Diâmetro do disco
	Afixadora angular a bateria
	Não permitida para retificação húmida
	Não permitida para retificação lateral
	Prevista para a retificação de metal
	Bateria de íões de lítio
	O produto cumpre as diretivas europeias em vigor.

## 1 Introdução

### Fabricante:

Scheppach GmbH  
Günzburger Straße 69  
D-89335 Ichenhausen, Alemanha

### Estimado cliente,

Desejamos-lhe muita satisfação e sucesso ao trabalhar com o seu novo produto.

### Nota:

De acordo com a legislação vigente relativa à responsabilidade pelos produtos, o fabricante deste produto não é responsável por danos que ocorram nele ou através dele nas seguintes situações:

- Manuseio incorreto
- Incumprimento do manual de instruções
- Reparações efetuadas por técnicos terceiros não autorizados
- Incorporação e substituição de peças sobresselentes que não sejam de origem
- Utilização incorreta

### Tenha em atenção:

O manual de operação faz parte do produto.

Ele contém indicações importantes sobre como trabalhar com o produto de modo seguro, correto e económico, como evitar perigos, poupar em custos de reparação, reduzir períodos de paragem e aumentar a fiabilidade e vida útil do produto. Para além dos regulamentos de segurança deste manual de operação, deverá cumprir sempre as diretivas respeitantes à operação do produto vigentes no seu país.



Antes de utilizar o produto, familiarize-se com todas as indicações de segurança e operação. Opere o produto apenas conforme descrito e para as áreas de aplicação indicadas. Conserve corretamente o manual de operação e, em caso de cedência do produto a terceiros, entregue juntamente toda a documentação.

## 2 Descrição do produto (Fig. 1-8)

1. Interruptor para ligar/desligar
2. Interruptor de arranque/paragem
3. Pega adicional
4. Capota de proteção
5. Botão de fixação do fuso
6. Pré-seleção da velocidade
7. Porca de fixação
8. Flange adaptador
9. Fuso adaptador
10. Chave de montagem de dois orifícios
11. Anel de montagem
12. Parafusos
13. Fixação da capota de proteção
14. Saliências
15. Rosca (3 x) para a pega adicional
16. Cobertura de proteção
17. Botão de desbloqueio (bateria)
18. Bateria\*
19. Base da bateria
20. Disco de corte

\* = não incluídas no âmbito de fornecimento!

## 3 Âmbito de fornecimento (Fig. 1)

Pos.	Quantidade	Designação
3.	1 x	Pega adicional
10.	1 x	Chave de montagem de dois orifícios
20.	1 x	Disco de corte Ø 125 mm
	1 x	Afiadora angular a bateria
	1 x	Manual de instruções

## 4 Utilização correta

O produto serve para o corte e desbaste de metal, betão e ladrilhos sem utilização de água.

O produto só deve ser utilizado para a sua finalidade especificada. Qualquer outra utilização é considerada incorreta. Os danos ou ferimentos daí resultantes serão da responsabilidade da entidade operadora/operador e não do fabricante.

Faz igualmente parte da utilização correta o cumprimento das indicações de segurança, assim como das instruções de montagem e das indicações de operação no manual de instruções.

As pessoas responsáveis pela operação e manutenção da ferramenta deverão estar familiarizadas com a mesma e ser instruídas relativamente aos possíveis perigos.

Qualquer alteração no produto isenta o fabricante de toda e qualquer responsabilidade por danos daí resultantes.

O produto só pode ser operado com peças e acessórios originais do fabricante.

As instruções de segurança e de manutenção, os procedimentos de trabalho do fabricante, bem como as dimensões constantes nos Dados Técnicos devem ser observados.

Tenha em atenção que os nossos produtos não foram construídos para utilização em ambientes comerciais, artesanais ou industriais. Não assumimos qualquer garantia, se o produto for utilizado em ambientes comerciais, artesanais, industriais ou equivalentes.

## Explicação das palavras de sinalização no manual de instruções

**⚠ PERIGO**

Palavra de sinalização para identificar uma situação iminentemente perigosa que, se não for evitada, resultará em morte ou ferimentos graves.

**⚠ AVISO**

Palavra de sinalização para identificar uma situação potencialmente perigosa que, se não for evitada, poderá resultar em morte ou ferimentos graves.

**⚠ CUIDADO**

Palavra de sinalização para identificar uma situação potencialmente perigosa que, se não for evitada, poderá resultar em ferimentos menores ou moderados.

**ATENÇÃO**

Palavra de sinalização para identificar uma situação potencialmente perigosa que, se não for evitada, poderá resultar em danos materiais ao produto ou património/propriedade.

## 5 Indicações de segurança

**⚠ AVISO**

**Leia todas as indicações de segurança, instruções, ilustrações e dados técnicos que vêm com esta ferramenta elétrica.**

O incumprimento das instruções que se seguem poderá causar choques elétricos, incêndio e/ou ferimentos graves.

**Guarde todas as indicações de segurança e instruções para uso futuro.**

O termo "ferramenta elétrica" utilizado nas indicações de segurança refere-se a ferramentas elétricas alimentadas pela rede elétrica (com cabo de alimentação) ou a ferramentas elétricas alimentadas por bateria (sem cabo de alimentação).

### 1) Segurança no posto de trabalho

- a) **Mantenha a sua área de trabalho limpa e bem iluminada.** Desordem ou áreas de trabalho não iluminadas podem provocar acidentes.

- b) **Não trabalhe com a ferramenta elétrica num ambiente potencialmente explosivo, no qual estejam presentes líquidos inflamáveis, gases ou poeiras.** As ferramentas elétricas geram faíscas, que podem inflamar a poeira ou os vapores.
- c) **Mantenha as crianças e outras pessoas afastadas enquanto usa a ferramenta elétrica.** Em caso de distração, pode perder o controlo da ferramenta elétrica.

## 2) Segurança elétrica

- a) **A ficha de ligação da ferramenta elétrica tem de caber na tomada. A ficha não deve ser modificada de forma alguma. Não utilize qualquer ficha de adaptador em conjunto com ferramentas elétricas com ligação à terra.** As fichas inalteradas e as tomadas adequadas diminuem o risco de um choque elétrico.
- b) **Evite o contacto do corpo com superfícies ligadas à terra, como tubos, aquecedores, fogões e frigoríficos.** Existe um risco elevado de choque elétrico se o seu corpo estiver ligado à terra.
- c) **Mantenha as ferramentas elétricas afastadas de chuva e humidade.** A penetração de água na ferramenta elétrica aumenta o risco de um choque elétrico.
- d) **Não use o cabo de ligação para transportar ou suspender a ferramenta elétrica ou para desligar a ficha da tomada. Mantenha o cabo de ligação afastado de calor, óleo, bordas afiadas ou peças móveis.** Cabos de ligação danificados ou enrolados aumentam o risco de um choque elétrico.
- e) **Ao trabalhar com uma ferramenta elétrica ao ar livre, use apenas linhas de prolongamento que também sejam adequados para utilização no exterior.** A utilização de uma linha de prolongamento adequada para a área exterior diminui o risco de um choque elétrico.
- f) **Se for inevitável a operação da ferramenta elétrica num ambiente húmido, use um disjuntor diferencial.** A utilização de um disjuntor diferencial diminui o risco de um choque elétrico.

## 3) Segurança de pessoas

- a) **Mantenha-se atento, concentre-se no que está a fazer e proceda com sensatez ao trabalho com uma ferramenta elétrica.** Não utilize qualquer ferramenta elétrica se estiver com sono ou sob a influência de álcool, drogas ou medicamentos. Um instante de descuido durante a utilização da ferramenta elétrica pode provocar ferimentos graves.
- b) **Utilize sempre equipamento de proteção individual e óculos de proteção.** A utilização de equipamento de proteção individual, como máscara antipoeira, sapatos de segurança antiderrapantes, capacete de proteção ou proteção auditiva, dependendo do tipo e uso da ferramenta elétrica, reduz o risco de ferimentos.
- c) **Evite uma colocação em funcionamento involuntária. Assegure-se de que a ferramenta elétrica está desligada antes de a ligar à fonte de alimentação e/ou à bateria, receber corrente ou transportá-la.** Se tiver o dedo no interruptor quando estiver a transportar a ferramenta elétrica ou se conectar a ferramenta elétrica à fonte de alimentação, isso pode causar um acidente.

- d) **Remova as ferramentas de ajuste ou as chaves de caixa antes de ligar a ferramenta elétrica.** Uma ferramenta ou chave que se encontre numa peça rotativa da ferramenta elétrica pode causar ferimentos.
- e) **Evite uma posição do corpo anormal. Certifique-se de que se coloca numa posição segura e que mantém o equilíbrio em todos os momentos.** Assim, controla melhor a ferramenta elétrica em situações inesperadas.
- f) **Use vestuário de trabalho adequado. Não use roupas largas ou joalharia. Mantenha o cabelo e a roupa afastados de peças móveis.** Roupa larga, joalharia ou cabelos longos podem ser capturados por peças móveis.
- g) **Se puderem ser montados equipamentos de aspiração e recolha de pó, certifique-se de que estes estão ligados e são usados corretamente.** A utilização de uma aspiração de pó pode reduzir riscos devido a pó.
- h) **Não se sinta seguro e nunca transgrida as regras de segurança para ferramentas elétricas, mesmo se estiver familiarizado com a ferramenta elétrica após uso frequente.** A atuação descuidada pode provocar lesões graves, dentro em frações de segundos.

## 4) Utilização e manuseio da ferramenta elétrica

- a) **Não sobrecarregue a ferramenta elétrica. Utilize a ferramenta elétrica adequada para o seu trabalho.** Com a ferramenta elétrica correta, trabalha melhor e de forma mais segura na gama de desempenho especificada.
- b) **Não utilize qualquer ferramenta elétrica cujo interruptor esteja defeituoso.** Uma ferramenta elétrica que já não possa ser ligada ou desligada é perigosa e tem de ser reparada.
- c) **Desconete a ficha da tomada e/ou remova a bateria antes de efetuar quaisquer ajustes no aparelho, trocar insertos da ferramenta ou guardar a ferramenta elétrica.** Esta medida de precaução impede o arranque involuntário da ferramenta elétrica.
- d) **Guarde as ferramentas elétricas não utilizadas fora do alcance de crianças.** Não permita a utilização desta ferramenta elétrica a pessoas que não estejam familiarizadas com ela ou não tenham lido estas instruções. As ferramentas elétricas são perigosas se forem utilizadas por pessoas inexperientes.
- e) **Realize a manutenção das ferramentas elétricas e das ferramentas de colocação com cuidado. Verifique se as peças móveis funcionam na perfeição e não ficam presas, se peças estão partidas ou danificadas de forma a prejudicar a função da ferramenta elétrica. Mandar reparar as peças danificadas antes de utilizar a ferramenta elétrica.** Muitos acidentes são causados por ferramentas elétricas com a manutenção mal realizada.
- f) **Mantenha as suas ferramentas de corte afiadas e limpas.** Ferramentas de corte com arestas de corte afiadas tratadas com cuidado emperam menos e são mais fáceis de usar.

- g) **Utilize ferramentas elétricas, acessórios, ferramentas de colocação, etc. de acordo com estas instruções. Tome em consideração as condições de trabalho e a atividade a ser realizada.** A utilização de ferramentas elétricas para aplicações que não sejam as previstas pode conduzir a situações perigosas.
- h) **Mantenha as pegas e superfícies para segurar secas, limpas e livres de óleo e massa lubrificante.** Em situações imprevistas, pegas e superfícies para segurar escorregadias não permitem uma operação e controlo seguro da ferramenta elétrica.

## 5) Utilização e manuseio da ferramenta a bateria

- a) **Carregue as baterias apenas com carregadores recomendados pelo fabricante.** Se utilizar um carregador adequado a um determinado tipo de bateria para carregar outras baterias, existe o perigo de incêndio.
- b) **Utilize apenas as baterias previstas para o efeito nas ferramentas elétricas.** A utilização de outras baterias pode levar a ferimentos e perigo de incêndio.
- c) **Mantenha a bateria não utilizada afastada de cliques, moedas, chaves, pregos, parafusos ou outros pequenos objetos metálicos que possam provocar uma ligação em ponte dos contactos.** Um curto-circuito entre os contactos da bateria pode causar queimaduras ou incêndio.
- d) **Em caso de utilização indevida, pode verter líquido da bateria. Evite o contacto com o mesmo. Em caso de contacto accidental, lave com água. Se o líquido entrar em contacto com os olhos, consulte adicionalmente um médico.** Líquido da bateria vazado poderá provocar irritações da pele ou queimaduras.
- e) **Não utilize uma bateria danificada ou alterada.** Baterias danificadas ou alteradas podem comportar-se de modo imprevisível e levar a um incêndio, a uma explosão ou um perigo de ferimentos.
- f) **Não exponha uma bateria ao fogo ou a altas temperaturas.** Fogo ou temperaturas superiores a 130 °C podem provocar uma explosão.
- g) **Siga todas as instruções de carregamento e nunca carregue a bateria ou a ferramenta a bateria fora da gama de temperaturas especificada no manual de instruções.** Um carregamento incorreto ou fora da gama de temperaturas permitida pode destruir a bateria e aumentar o perigo de incêndio.

## 6) Assistência

- a) **A ferramenta elétrica só deve ser reparada por pessoal especializado, usando somente peças sobresselentes de origem.** Assim assegura-se que a segurança da ferramenta elétrica é mantida.
- b) **Nunca efetue uma manutenção de baterias danificadas.** Toda e qualquer manutenção de baterias deve ser feita pelo fabricante ou por um centro de manutenção autorizado.

## Indicações de segurança para todas as aplicações

### Indicações de segurança comuns para a retificação e corte abrasivo

- a) **Esta ferramenta elétrica deve ser utilizada como uma retificadora e máquina de corte abrasivo. Observe todas as indicações de segurança, instruções, ilustrações e dados que recebe com o aparelho.** Se não cumprir as instruções abaixo, podem ocorrer choques elétricos, incêndios e/ou ferimentos graves.
- b) **Esta ferramenta elétrica não é adequada para a lixagem com papel de areia, trabalhos com escovas de arame e polimentos.** As utilizações não previstas para a ferramenta elétrica podem causar perigos e ferimentos.
- c) **Não use acessórios que não tenham sido especificamente destinados e recomendados pelo fabricante para esta ferramenta elétrica.** Poder anexar os acessórios à sua ferramenta elétrica não garante uma utilização segura.
- d) **A velocidade permitida da ferramenta de colocação deve ser, pelo menos, tão elevada como a velocidade máxima especificada na ferramenta elétrica.** Os acessórios que girem mais rápido do que o permitido poderão partir-se e ser projetados.
- e) **O diâmetro exterior e a espessura da ferramenta de colocação têm de corresponder às dimensões da sua ferramenta elétrica.** As ferramentas de inserção mal medidas não podem ser adequadamente protegidas ou controladas.
- f) **As ferramentas de colocação com inserção rosca-da devem ajustar-se exatamente ao fuso de retificação. No caso de ferramentas de colocação que sejam montadas através de flange, o diâmetro do furo da ferramenta de colocação deve caber no diâmetro de encaixe do flange.** As ferramentas de colocação que não encaixem perfeitamente na ferramenta elétrica giram de forma desigual, vibram muito e podem causar a perda do controlo.
- g) **Não use ferramentas de colocação danificadas.** Antes de cada utilização, controle as ferramentas de colocação, tais como discos abrasivos, quanto a lascamentos e fissuras, os discos de lixar quanto a fissuras, desgaste ou desgaste excessivo. Se a ferramenta elétrica ou a ferramenta de inserção cair, verifique se está danificada ou use uma ferramenta de inserção não danificada. Quando tiver verificado e implementado a ferramenta de colocação, mantenha-se e as pessoas próximas fora do plano da ferramenta de inserção rotativa e deixe o aparelho funcionar à velocidade máxima durante 1 minuto. As ferramentas de colocação danificadas geralmente partem-se durante o período de teste.
- h) **Use equipamento de proteção individual. Dependendo da aplicação, utilize proteção facial completa, proteção para os olhos ou óculos de proteção. Se apropriado, use uma máscara antipoeira, proteção auditiva, luvas de proteção ou um avental especial, para se resguardar de pequenas partículas de retificação e de material.**

Os olhos devem estar protegidos de corpos estranhos projetados, gerados por várias aplicações. As máscaras de proteção antipoeira ou máscaras respiratórias devem filtrar a poeira gerada pela aplicação. Se estiver exposto a um elevado grau de ruído por um longo período de tempo, poderá sofrer uma perda auditiva.

- i) **Mantenha as outras pessoas a uma distância segura da sua área de trabalho.** Qualquer pessoa que entre na área de trabalho deve usar equipamento de proteção pessoal. Fragmentos da peça ou ferramentas de colocação partidas podem ser projetados e causar ferimentos, mesmo fora da área de trabalho direta.
- j) **Ao executar trabalhos nos quais a ferramenta de colocação possa tocar em cabos elétricos escondidos, segure a ferramenta elétrica nas superfícies para segurar isoladas.** O contacto com um cabo condutor de tensão pode colocar igualmente as peças metálicas do aparelho sob tensão e causar um choque elétrico.
- k) **Mantenha o cabo de rede afastado das ferramentas de colocação rotativas.** Se perder o controlo do aparelho, o cabo de rede pode ser cortado ou colhido e a sua mão ou braço pode embater na ferramenta de colocação em rotação.
- l) **Nunca pouse a ferramenta elétrica antes de a ferramenta de colocação estar completamente imobilizada.** A ferramenta de inserção rotativa pode entrar em contacto com a área de trabalho, o que pode fazer com que perca o controlo da ferramenta elétrica.
- m) **Não permita que a ferramenta elétrica trabalhe durante o transporte.** A sua roupa pode ser colhida por contacto accidental com a ferramenta de inserção rotativa e a ferramenta pode rodar no seu corpo.
- n) **Limpe regularmente as ranhuras de ventilação da sua ferramenta elétrica.** O ventilador do motor puxa a poeira para dentro da caixa e uma forte acumulação de pó metálico pode causar perigos elétricos.
- o) **Não utilize a ferramenta elétrica na proximidade de materiais inflamáveis.** As faíscas podem inflamar esses materiais.
- p) **Não utilize ferramentas de colocação que requeiram agente de refrigeração.** A utilização de água ou outros agentes de refrigeração poderá causar choques elétricos.

### **Ricochete e respetivas indicações de segurança**

O ricochete é a reação súbita devido a uma ferramenta de colocação em rotação engatada ou bloqueada, como um disco abrasivo, disco de lixar, etc. O engate ou bloqueio resultam numa paragem abrupta da ferramenta de colocação em rotação. Dessa maneira, uma ferramenta elétrica descontrolada é acelerada na direção de rotação contrária à da ferramenta de colocação no ponto de bloqueio.

Se, por exemplo, um disco abrasivo estiver engatado ou bloqueado na peça, a borda do disco abrasivo que entra na peça de trabalho pode travar e assim quebrar o disco abrasivo ou causar um ricochete. O disco abrasivo move-se, em seguida, na direção de ou para longe do operador, dependendo da direção de rotação do disco no ponto de bloqueio. Assim, os discos abrasivos podem também quebrar.

O ricochete é o resultado do uso incorreto ou erróneo da ferramenta elétrica. Ele pode ser evitado mediante precauções adequadas, conforme descrito abaixo.

- a) **Mantenha a ferramenta elétrica segura com firmeza e coloque o seu corpo e os seus braços numa posição em que possa absorver as forças de ricochete.** Utilize sempre o manipulador adicional, se disponível, para ter o maior controlo possível sobre as forças de ricochete ou momentos de reação durante a inicialização. O operador pode evitar o ricochete e as forças de reação, mediante precauções adequadas.
- b) **Nunca coloque a sua mão perto de ferramentas de colocação em rotação.** A ferramenta de inserção pode mover-se na sua mão em caso de um ricochete.
- c) **Evite usar o seu corpo para mover a área onde a ferramenta elétrica se move em caso de um ricochete.** O ricochete conduz a ferramenta elétrica na direção oposta ao movimento do disco abrasivo no ponto de bloqueio.
- d) **Trabalhe de forma particularmente cuidadosa na área de cantos, arestas afiadas, etc. Impreca que a ferramenta de inserção salte da peça de trabalho e encrave.** A ferramenta de inserção rotativa tende a encravar em cantos, bordas afiadas ou quando faz o ricochete. Isso causa uma perda de controlo ou ricochete.
- e) **Não utilize quaisquer lâminas de serra de corrente ou de serra dentada.** Tais ferramentas causam muitas vezes um ricochete ou a perda de controlo da ferramenta elétrica.

### **Indicações de segurança especiais para a retificação e corte abrasivo**

- a) **Utilize exclusivamente os corpos de retificação aprovados para a sua ferramenta elétrica e a capota de proteção prevista para esses corpos de retificação.** Corpos de retificação que não estejam previstos para a ferramenta elétrica não são suficientemente resguardados e não são seguros.
- b) **Discos abrasivos curvos devem ser montados de modo a que a sua superfície abrasiva não sobressaia do plano da borda da tampa de proteção.** Um disco abrasivo incorretamente montado que sobressaia do plano da borda da tampa de proteção não pode ser suficientemente resguardado.
- c) **A capota de proteção deve estar aplicada com segurança na ferramenta elétrica e ajustada de modo a conseguir a máxima segurança, ou seja, de modo a que a menor porção possível do corpo de retificação esteja aberta para o operador.** A capota de proteção ajuda a proteger o operador de fragmentos, do contacto accidental com o corpo de retificação e de faíscas que podem incendiar a sua roupa.
- d) **Só devem ser utilizados corpos de retificação para as possibilidades de utilização recomendadas. Por exemplo: nunca retifique com a superfície lateral de um disco de corte.** Os discos de corte destinam-se à remoção de material com a aresta do disco. A aplicação de forças laterais nestes corpos de retificação pode quebrá-los.

- e) **Utilize sempre flanges de fixação não danificadas com o tamanho e forma corretos para o disco abrasivo que tenha selecionado.** Os flanges apropriados protegem o disco abrasivo e, assim, diminuem o risco de quebra do mesmo. Os flanges para discos de corte podem ser diferentes dos flanges para outros discos abrasivos.
- f) **Não utilize discos abrasivos desgastados de ferramentas elétricas maiores.** Os discos abrasivos de ferramentas elétricas maiores não são dimensionados para as elevadas velocidades das ferramentas elétricas mais pequenas e podem partir.

**Outras indicações de segurança especiais para o corte abrasivo**

- a) **Evite o bloqueio do disco de corte ou uma pressão de contacto demasiado alta. Não execute cortes excessivamente profundos.** A sobrecarga do disco de corte aumenta o respetivo esforço e a susceptibilidade de deformação ou bloqueio e, consequentemente, a possibilidade de um ricochete ou quebra do corpo de retificação.
- b) **Evite a área à frente e atrás do disco de corte rotativo.** Ao afastar de si o disco de corte na peça de trabalho, em caso de ricochete, a ferramenta elétrica com o disco em rotação pode ser projetada diretamente contra si.
- c) **Se o disco de corte encravar ou se o trabalho for interrompido, desligue o aparelho e mantenha-o parado até que o disco se imobilize completamente. Nunca tente puxar o disco de corte do corte enquanto ainda estiver em movimento, uma vez que pode ocorrer ricochete.** Determine e elimine a causa do encravamento.
- d) **Não ligue novamente a ferramenta elétrica enquanto esta se encontrar na peça. Deixe que o disco de corte alcance primeiro a velocidade máxima, antes de prosseguir cuidadosamente com o corte.** De outro modo, o disco pode ficar preso, saltar da peça ou causar ricochete.
- e) **Apoie as placas ou peças de grandes dimensões, para reduzir o risco de ricochete devido a um disco de corte preso.** As peças de grandes dimensões poderão fletir-se sob o seu próprio peso. A peça deve ser apoiada em ambos os lados do disco, tanto na proximidade do disco de corte, como na aresta.
- f) **Tenha especial cuidado durante "cortes de mergulho" em paredes existentes ou outras áreas não visíveis.** Quando penetra, o disco de corte pode provocar um ricochete ao cortar condutas de gás ou água, linhas elétricas ou outros objetos.

**Riscos residuais**

O produto foi construído segundo as mais recentes normas técnicas e as normas de segurança reconhecidas. No entanto, poderão surgir riscos residuais durante os trabalhos.

- Danos auditivos, se não for utilizada uma proteção auditiva prescrita.
- Os riscos residuais podem ser minimizados, se forem seguidas as "Indicações de segurança", a "Utilização correta" e as instruções de operação na sua totalidade.

- Utilize o produto tal como recomendado neste manual de instruções. É assim que assegura que o seu produto tem um desempenho ótimo.
- Além disso, poderão existir riscos residuais não evidentes, apesar de terem sido tomadas todas as medidas relevantes.

**⚠ AVISO**

Esta ferramenta elétrica cria um campo eletromagnético durante o funcionamento. Esse campo poderá, sob determinadas circunstâncias, afetar implantes médicos ativos e passivos. Para reduzir o risco de ferimentos graves ou mortais, recomendamos às pessoas com implantes médicos que consultem o seu médico e o fabricante do seu implante antes de operarem a ferramenta elétrica.

**⚠ AVISO**

No caso de trabalhos mais prolongados, devido às vibrações nas mãos do operador (síndrome de Raynaud), poderão surgir problemas circulatórios.

A síndrome de Raynaud é uma doença vascular em que há violentas câibras dos pequenos vasos sanguíneos dos dedos das mãos e dedos dos pés. As áreas afetadas já não são suficientemente irrigadas com sangue e, assim, aparecem extremamente pálidas. A utilização frequente de produtos vibratórios pode causar danos nos nervos em pessoas cuja circulação sanguínea é deficiente (p. ex. fumadores ou diabéticos).

Se notar efeitos adversos incomuns, interrompa o trabalho imediatamente e consulte um médico.

**ATENÇÃO**

O produto faz parte da série IXES de 20 V e só deve ser operado com baterias dessa série. As baterias só devem ser carregadas com carregadores dessa série. Observe as respetivas indicações do fabricante.

**⚠ AVISO**

**Observe as indicações de segurança e indicações para o carregamento e utilização correta, que se encontram no manual de operação da sua bateria e carregador da série IXES de 20 V. Para uma descrição detalhada do procedimento de carregamento e para outras informações, consulte esse manual.**

**6 Dados técnicos**

Afiadora angular a bateria	BC-AG125-X
Tensão do motor	20 V 
Velocidades n <sub>0</sub>	3000 – 10 000 rpm
Tamanho do disco	Ø 125 mm
Tamanho da rosca	M14
Peso (sem bateria)	1,60 kg

Reservam-se alterações técnicas!

## Ruído e vibração

### AVISO

o ruído pode ter efeitos graves para a sua saúde. Caso o ruído da máquina ultrapasse os 85 dB, deve utilizar, assim como as outras pessoas que estejam perto da máquina, proteção auditiva adequada.

Os valores de ruído e vibração foram determinados de acordo com a norma EN 62841-1.

### Valores característicos do ruído

Pressão sonora $L_{pA}$	83 dB
Incerteza de medição K	3 dB
Potência sonora $L_{wA}$	94 dB
Incerteza de medição K	3 dB

### Valores característicos de vibração

Retificação de superfícies	
Pega principal vibração $a_n$	2,698 $m/s^2$
Incerteza de medição K	1,5 $m/s^2$
Pega adicional vibração $a_n$	3,284 $m/s^2$
Incerteza de medição K	1,5 $m/s^2$

O valor total de vibrações e o valor de emissão de ruído indicados foram medidos de acordo com um procedimento de ensaio normalizado e podem ser utilizados para comparar uma ferramenta elétrica com outra.

O valor de emissão de ruído e o valor total de vibrações indicados podem também ser usados para uma primeira estimativa da carga.

### AVISO

**Os valores de emissão de ruído e o valor da emissão de vibrações poderão divergir dos valores indicados durante a utilização da ferramenta elétrica, consoante o tipo e a forma como a ferramenta elétrica é utilizada, especialmente conforme o tipo de peça de trabalho.**

Tente manter a carga o mais reduzida possível. Exemplo de medidas: limitação do tempo de trabalho. Devem ser tidas em conta todas as partes do ciclo de funcionamento (por exemplo, tempos nos quais a ferramenta elétrica está desligada e nos quais está ligada, mas a funcionar sem carga).

## 7 Antes da colocação em funcionamento

### AVISO

#### Perigo de ferimentos!

Retire a bateria antes de quaisquer trabalhos na ferramenta elétrica (p. ex. manutenção ou troca de ferramenta), assim como durante o seu transporte e armazenamento. Existe perigo de ferimentos em caso de um acionamento inadvertido do interruptor para ligar/desligar.

## 7.1 Montar/desmontar a pega adicional (3) (Fig. 1+8)

### ATENÇÃO

Utilize o produto apenas com a pega adicional montada.

#### Montar a pega adicional

##### Nota:

A pega adicional pode ser aparafusada à esquerda, à direita ou em cima na cabeça do produto.

1. Aperte a pega adicional (3) rondado-a no sentido dos ponteiros do relógio.

#### Desmontar a pega adicional

1. Remova a pega adicional (3) do produto desenroscando-a no sentido oposto ao dos ponteiros do relógio.

## 7.2 Inserir/retirar a bateria (18) na/da base da bateria (19) (Fig. 1, 7)

#### Colocar a bateria

1. Insira a bateria (18) na base da bateria (19). A bateria (18) encaixa de forma audível.

#### Retirar a bateria

1. Prima o botão de desbloqueio (17) da bateria (18) e retire-a da base da bateria (19).

## 7.3 Montar a cobertura de proteção (16) para o corte (Fig. 6)

### ATENÇÃO

Utilize sempre a cobertura de proteção para o corte ao cortar com materiais abrasivos unidos.

1. Desligue o produto e retire a bateria tal como descrito em 7.2.
2. Desloque a cobertura de proteção (16) sobre a capota de proteção (4) até engatar.
3. Ao desmontar, deve puxar a cobertura de proteção (16) ligeiramente para a frente para a soltar.

## 7.4 Ajustar a capota de proteção (4) (Fig. 2, 5)

### AVISO

Utilize a afiadora angular sempre com a capota de proteção. A capota de proteção deve ser colocada de modo seguro na afiadora angular. Ajuste-a de modo a conseguir a máxima segurança, ou seja, de modo a que a menor porção possível do corpo de retificação esteja aberta para o operador. A capota de proteção deverá proteger o operador dos fragmentos e do contacto ocasional com o corpo de retificação.

### AVISO

Certifique-se de que a capota de proteção é montada com pelo menos o mesmo ângulo que a pega adicional. Caso contrário, poderá ferir-se no disco de corte ou de desbaste.

1. Rode a capota de proteção (4) para a posição necessária (posição de trabalho). Certifique-se de que a capota de proteção (4) é colocada de maneira a que a fixação da capota de proteção (13) se encontre sobre uma das 5 saliências (14) da capota de proteção (4) (Fig. 2).

### ATENÇÃO

Certifique-se de que a fixação da capota de proteção assenta com firmeza na respetiva saliência.

## 7.5 Montar/substituir o disco de corte/de desbaste

### ATENÇÃO

Use sempre luvas de proteção ao substituir discos de corte/de desbaste.

- Tenha em atenção as dimensões dos discos de corte/de desbaste.
- O flange adaptador deve caber sem folga no diâmetro do furo.
- Não utilize peças de redução nem adaptadores.

#### Nota:

Utilize exclusivamente discos isentos de sujidade.

### ⚠ AVISO

#### Perigo de ferimentos!

Acione o botão de fixação do fuso apenas com o fuso adaptador imobilizado.

1. Prima o botão de fixação do fuso (5) para bloquear a transmissão.
2. Solte a porca de fixação (7) com a ajuda da chave de montagem de dois orifícios (10).
3. Coloque o disco de corte ou de desbaste no flange adaptador (8), com o lado escrito virado para o produto.
4. De seguida, volte a colocar a porca de fixação (7) com o lado elevado para cima no fuso adaptador (9).

### 7.5.1 Em caso de discos abrasivos finos (Fig. 3, 4)

#### Nota:

O colar da porca de fixação aponta para cima, para que um disco abrasivo fino possa ser fixado com segurança.

1. Prima o botão de fixação do fuso (5) para bloquear a transmissão.
2. Volte a apertar a porca de fixação (7) com a ajuda da chave de montagem de dois orifícios (10).

### 7.5.2 Em caso de discos abrasivos espessos (Fig. 3, 4)

\* = não incluídas no âmbito de fornecimento!

#### Nota:

O colar da porca de fixação aponta para baixo, para que o disco abrasivo possa ser colocado com segurança no fuso adaptador.

1. Prima o botão de fixação do fuso (5) para bloquear a transmissão.

2. Aperte a porca de fixação (7) no sentido dos ponteiros do relógio com a ajuda da chave de montagem de dois orifícios (10).

#### Nota:

Se, após a substituição, o disco girar de modo instável ou vibrar, deve-se voltar a substituir imediatamente esse disco.

- Por motivos de segurança, após a substituição do disco, deixe o produto funcionar durante 60 segundos à velocidade máxima. Preste atenção a ruídos involuntários e à geração de faíscas.
- Verifique se todas as peças de fixação estão corretamente montadas.
- Certifique-se de que a seta do sentido de rotação (se existente) nos discos de desbaste ou de corte\* (também discos de corte de diamante\*) e o sentido de rotação do produto (seta do sentido de rotação na cabeça do produto) correspondem.

## 8 Operação

### ⚠ AVISO

#### Perigo de ferimentos!

Retire a bateria antes de quaisquer trabalhos na ferramenta elétrica (p. ex. manutenção ou troca de ferramenta), assim como durante o seu transporte e armazenamento. Existe perigo de ferimentos em caso de um acionamento inadvertido do interruptor para ligar/desligar.

### ATENÇÃO

Certifique-se de que a temperatura ambiente não vai para além de 50 °C e -20 °C durante o trabalho.

### ATENÇÃO

O produto faz parte da série IXES de 20 V e só deve ser operado com baterias dessa série. As baterias só devem ser carregadas com carregadores dessa série. Observe as respetivas indicações do fabricante.

### 8.1 Interruptor para ligar/desligar (1) (Fig. 1)

### ATENÇÃO

Verifique a ferramenta utilizada antes da sua utilização, para se certificar de que todas as peças de fixação estão corretamente montadas.

#### Nota:

Ligue a afiadora angular sempre antes do contacto com material, e só depois conduza o produto para cima da peça de trabalho.

#### Nota:

Se o produto bloquear e se desligar devido a sobrecarga, ele voltará a arrancar automaticamente assim que a causa do bloqueio deixar de existir (função de arranque automático).

#### Ligar

1. Ligue o produto através do interruptor para ligar/desligar (1).

2. Acione o interruptor de arranque/paragem (2) para arrancar o produto.

### CUIDADO

Desligue sempre o produto após o trabalho e espere que o disco abrasivo se imobilize antes de pousar o produto.

#### Desconexão

1. Para desligar, prima o interruptor para ligar/desligar (1).
2. Também pode desligar o produto através do interruptor de arranque/paragem (2).

## 8.2 Ajustar a velocidade

#### Nota:

A velocidade também pode ser ajustada durante a operação.

Pode pré-selecionar a velocidade com o botão para a pré-seleção da velocidade (6):

1 =	Velocidade mínima, p. ex. para o processamento de superfícies: retificação, polimento
6 =	Velocidade máxima, p. ex. para o corte abrasivo

- O nível de velocidade ajustado é exibido por baixo da pré-seleção da velocidade (6).
1. Ligue o produto através do interruptor para ligar/desligar (1).
  2. Pode selecionar a velocidade premindo o botão da pré-seleção da velocidade (6).

Recomendamos a determinação da velocidade com testes práticos.

Qual a velocidade que faz sentido durante o trabalho depende das tarefas que pretende efetuar com o produto.

Em caso de corte abrasivo, regra geral, a utilização de uma velocidade elevada não representa um problema. Durante trabalhos de retificação e polimento, é melhor utilizar uma velocidade reduzida.

## 9 Dicas de trabalho

#### Nota:

Só devem ser utilizados corpos de retificação para as possibilidades de utilização recomendadas. Caso contrário, eles poderão partir-se, sofrer danos e causar ferimentos.

Substitua SEMPRE o disco abrasivo, se deixar cair o produto durante o trabalho.

Um disco de corte ou abrasivo NUNCA deve bater na peça de trabalho.

Certifique-se de que o disco abrasivo não salta nem fica preso, especialmente durante o processamento de cantos, arestas afiadas, etc. Tal pode provocar a perda de controlo e ricochetes.

NUNCA utilize a ferramenta com lâminas de corte de madeira ou outras lâminas de serra. Se forem utilizadas numa afiadora, tais lâminas de serra provocam frequentemente ricochetes e perda de controlo, o que pode causar ferimentos.

### Retificação de desbaste

#### AVISO

Nunca utilize discos de corte para o desbaste!

- **Mova a afiadora angular de um lado para o outro sobre a peça de trabalho, exercendo uma pressão moderada.**
- **Em caso de material macio, conduza o disco de desbaste num ângulo reduzido sobre a peça de trabalho; em caso de material duro, num ângulo mais elevado.**

#### Corte abrasivo

#### AVISO

Nunca utilize discos de desbaste para cortar!

- **Utilize apenas discos abrasivos ou de corte reforçados com fibra**, homologados para uma velocidade periférica não inferior a 80 m/s.

#### CUIDADO

A ferramenta de retificação continua a girar após a desconexão. Não a trave com uma contrapressão lateral.

- **Fixe a peça de trabalho.** Utilize dispositivos de fixação/um torno de apertar para fixar a peça de trabalho. Assim, é mais seguro do que com a mão.
- **Desligue sempre o produto e espere que ele se imobilize antes de o pousar.**
- **Utilize o produto apenas para o corte a seco ou a retificação a seco.**
- **A pega adicional deve estar montada no produto em todos os trabalhos.**
- **Não é permitido processar material com amianto.** O amianto é classificado como carcinogéneo.

#### Comportamento correto:

#### PERIGO

**Conduza o produto sempre com rotação no sentido oposto através da peça de trabalho!**

Em caso de sentido contrário, existe o perigo de um ricochete. O produto poderá ser pressionado para fora do corte.

- **Conduza o produto sempre ligado contra a peça de trabalho.** Após o processamento, levante o produto da peça de trabalho e só então o desligue.
- **Segure sempre o produto com as duas mãos durante o trabalho.** Certifique-se de uma posição segura.
- Para o melhor efeito de retificação, mova o produto de modo uniforme num ângulo de 15° a 30° (entre o disco abrasivo e a peça de trabalho) de um lado para o outro sobre a peça de trabalho.
- **Ao processar superfícies oblíquas, o produto não deve ser pressionado com muita força sobre a peça de trabalho.** Se a velocidade diminuir bruscamente, deve reduzir a força, para permitir um trabalho seguro e eficaz. Caso o produto trave ou bloqueie por completo subitamente, deve-se desligar imediatamente o produto.



- **Corte:** trabalhe com um avanço moderado e não deforme o disco de corte.
- **Os discos de corte e de desbaste tornam-se bastante quentes durante o trabalho – deixe-os arrefecer completamente antes de tocar neles.**
- **Nunca utilize o produto em tarefas não abrangidas pela finalidade prevista.**
- **Certifique-se sempre de que o produto está desligado antes de inserir a bateria no produto.**
- **Em caso de perigo, desligue imediatamente o produto e retire a bateria.** Assegure-se de que o produto é facilmente acessível e que pode ser alcançado sem problemas em caso de emergência.
- **Retire a bateria em caso de pausas no trabalho, antes de quaisquer trabalhos no produto e em caso de desuso.** O produto deve estar sempre limpo, seco e isento de óleo ou lubrificantes.
- **O operador deve manter-se sempre alerta! Este deve estar sempre concentrado no que está a fazer e proceder sempre de forma refletida.** Nunca utilize o produto, se não estiver concentrado ou se não se sentir confortável.

## 10 Limpeza e manutenção

### AVISO

**Confie os trabalhos de conservação e manutenção que não se encontrem descritos neste manual de instruções a uma oficina especializada. Utilize apenas peças sobresselentes originais.**

**Existe risco de acidentes! Execute trabalhos de manutenção e de limpeza sempre com a bateria removida. Existe perigo de ferimentos! Deixe o produto arrefecer antes de quaisquer trabalhos de manutenção e limpeza. Os elementos do motor estão quentes. Há perigo de ferimentos e risco de queimaduras!**

O produto pode arrancar inesperadamente e, dessa forma, causar ferimentos.

- Remova a bateria.
- Deixe o produto arrefecer.
- Retire a ferramenta de colocação.

### 10.1 Limpeza

1. Mantenha os dispositivos de segurança, as grelhas de ventilação e a estrutura do motor o mais livres possível de pó e sujidade. Limpe o produto com um pano\* limpo ou sobre-o com ar comprimido\* sob baixa pressão. Recomendamos a limpeza do produto imediatamente após cada utilização.
2. As aberturas de ventilação devem estar sempre desobstruídas.
3. Não utilize produtos de limpeza ou solventes; estes poderão ser agressivos para com as peças de plástico do produto. Certifique-se de que não penetra água no interior do produto.

## 10.2 Manutenção

O produto é livre de manutenção.

## 11 Armazenamento

### Preparação para o armazenamento

1. Remova a bateria.
2. Limpe o produto e verifique se apresenta danos.

Armazene o produto e os respetivos acessórios num local escuro, seco e ao abrigo do gelo, bem como inacessível a crianças.

A temperatura de armazenamento ideal encontra-se entre 5°C e 30°C.

Guarde o produto na embalagem original.

Cubra o produto para o proteger contra pó ou humidade. Guarde o manual de instruções junto do produto.

## 12 Reparação e encomenda de peças sobresselentes

Deve-se ter em conta que as seguintes peças deste produto estão sujeitas a um desgaste consoante a utilização ou natural e que as peças seguintes são necessárias como consumíveis.

### ATENÇÃO

de acordo com a lei sobre a responsabilidade por produtos, o fabricante não assumirá qualquer responsabilidade por danos provocados por reparações incorretas ou pela não utilização de peças sobresselentes de origem.

Atribua a tarefa a um serviço de assistência ao cliente ou a um especialista autorizado. O mesmo se aplica aos acessórios.

Entre em contacto com o nosso centro de assistência para obter peças sobresselentes e acessórios. Para isso, utilize o código QR na capa.

### 12.1 Encomenda de peças de reposição

Ao encomendar peças sobresselentes, deve fornecer as seguintes informações:

- Designação do modelo
- Número de artigo
- Dados da placa de características

#### Peças sobresselentes / acessórios

N.º de artigo da bateria SBP2.0:	7909201708
N.º de artigo da bateria SBP4.0:	7909201709
N.º de artigo do carregador SBC2.4A:	7909201710
N.º de artigo do carregador SBC4.5A:	7909201711
N.º de artigo do carregador SDBC2.4A:	7909201712
N.º de artigo do carregador SDBC4.5A:	7909201713
N.º de artigo do StarterKit SBSK2.0:	7909201720
N.º de artigo do StarterKit SBSK4.0:	7909201721

## 13 Eliminação e reciclagem

### Notas relativas à embalagem



Os materiais de embalagem são recicláveis. Elimine as embalagens de forma respeitadora do ambiente.

### Notas relativas à legislação alemã sobre aparelhos elétricos e eletrônicos (ElektroG)



**Os aparelhos elétricos e eletrônicos usados não pertencem no lixo doméstico, devendo ser alvo de uma recolha ou eliminação separadas!**

- As baterias e pilhas usadas que não estejam montadas de modo fixo no aparelho usado devem ser retiradas sem as destruir antes da entrega do aparelho! A sua eliminação é regulada pela legislação relativa a baterias.
- Os proprietários ou utilizadores de aparelhos elétricos e eletrônicos são legalmente obrigados a devolver os mesmos após a sua utilização.
- O utilizador final tem a responsabilidade pela eliminação dos seus dados pessoais no aparelho usado a ser eliminado!
- O símbolo do caixote do lixo riscado significa que aparelhos usados elétricos ou eletrônicos não devem ser eliminados no lixo doméstico.
- Os aparelhos usados elétricos e eletrônicos podem ser entregues sem custos nos seguintes pontos:
  - Centros de recolha ou de eliminação públicos (p. ex. depósitos municipais)
  - Pontos de venda de aparelhos elétricos (lojas físicas e online), desde que o revendedor esteja obrigado a aceitar a devolução ou a aceite de livre vontade.
  - Pode entregar sem custos até três aparelhos elétricos usados com um comprimento de até 25 centímetros ao fabricante sem que tenha de comprar um aparelho novo ou a outro centro de recolha autorizado na sua vizinhança.

– Para se informar acerca de condições de devolução adicionais dos fabricantes e distribuidores, queira entrar em contacto com o respetivo serviço de apoio ao cliente.

- Em caso de fornecimento de um aparelho elétrico novo por parte do fabricante a um domicílio, este pode efetuar a recolha sem custos do aparelho elétrico usado a pedido do utilizador final. Para tal, entre em contacto com o serviço de apoio ao cliente do fabricante.
- Estas declarações são apenas válidas para aparelhos que sejam instalados e vendidos nos países da União Europeia e que estejam sujeitos à Diretiva Europeia 2012/19/UE. Em países fora da União Europeia, a eliminação de aparelhos usados elétricos e eletrônicos poderá estar regulada por outra legislação divergente.

### Notas sobre baterias de iões de lítio



**Desmontar a bateria antes da eliminação do aparelho!**

- Não atire a bateria para o lixo doméstico, para o fogo (perigo de explosão) ou para a água. Baterias danificadas podem prejudicar o ambiente e a sua saúde, caso ocorra uma fuga de vapores ou líquidos tóxicos.
- Baterias com defeito ou gastas devem ser recicladas em conformidade com a diretiva 2006/66/CE.
- Entregue o aparelho e o carregador a um ponto de reciclagem. As peças de plástico e de metal utilizadas podem ser separadas, tal possibilitando a sua reciclagem.
- Elimine baterias no estado descarregado. Recomendamos a cobertura dos polos com fita adesiva, para proteger contra um curto-circuito. Não abra a bateria.
- Elimine as baterias de acordo com as normas locais. Entregue baterias a um ponto de recolha de baterias usadas, onde elas poderão ser recicladas. Para isto, consulte o serviço local de recolha de resíduos.

## 14 Resolução de problemas

Falha	Causa possível	Resolução
O produto não arranca.	A potência da bateria é demasiado fraca.	Carregue a bateria.
	A bateria não está corretamente colocada.	Insira a bateria na base da bateria. A bateria encaixa de forma audível.

## 15 Condições de garantia – Série Scheppach 20V IXES

Data de revisão 11.07.2023

### Prezado cliente,

os nossos produtos são submetidos a um rigoroso controlo de qualidade. No entanto, se um produto não funcionar na perfeição, lamentamos profundamente o facto e pedimos-lhe para entrar em contacto com o nosso serviço de assistência, através do endereço indicado abaixo. Estamos igualmente à sua disposição através do número de telefone de assistência. As recomendações seguintes deverão ser-lhe úteis para um processamento e regularização sem problemas em caso de danos.

**É válido o seguinte para a validação de reivindicações de garantia:**

1. **Estas condições de garantia** regem as nossas prestações adicionais de garantia do fabricante para compradores (consumidores finais particulares) de novos produtos. Os direitos de garantia legais não são afetados por esta garantia. Os mesmos são da responsabilidade do revendedor a quem o produto foi adquirido..
2. **As prestações da garantia** abrangem exclusivamente deficiências de um produto novo adquirido por si que se devam a uma falha de material ou de fabricação e limitam-se, segundo o nosso critério, à reparação gratuita de tais deficiências ou à substituição do produto (eventualmente, também à substituição por

um modelo posterior). Os produtos ou peças substituídos passarão a ser nossa propriedade. Tenha em consideração que, de acordo com a finalidade, os nossos produtos não foram construídos para utilização em ambientes comerciais, artesanais ou profissionais. Por esse motivo, a garantia não se aplica, se o produto tiver sido utilizado para fins comerciais, artesanais ou industriais ou tiver sido exposto a exigências equivalentes dentro do período da garantia.

### 3. Exceção das nossas prestações de garantia:

- Os danos no produto resultantes da inobservância das instruções de montagem, de uma instalação incorreta, da inobservância do manual de instruções (p. ex., ligação a uma tensão de corrente ou tipo de corrente errados) ou das recomendações de manutenção e segurança, bem como devido à utilização do produto sob condições ambientais inadequadas ou a cuidados e manutenção insuficientes.
- Danos no produto resultantes de uma utilização indevida ou inadequada (como, p. ex., sobrecarga do produto ou utilização de ferramentas ou acessórios não admissíveis), da penetração de corpos estranhos no produto (como, p. ex., areia, pedras ou pó), de danos de transporte, do emprego de força ou de efeitos externos (como, p. ex., danos por queda).
- Danos no produto ou partes do produto que se devam a um desgaste conforme à finalidade, habitual (inerente ao funcionamento) ou natural, bem como a danos e/ou deterioração de peças de desgaste.
- Deficiências no produto provocadas pela utilização de acessórios, complementos ou peças sobresselentes não originais ou que não sejam conformes à finalidade.
- Produtos nos quais se realizaram alterações ou modificações.
- Desvios mínimos das características nominais irrelevantes para o valor e aptidão para a utilização do produto.
- Produtos nos quais se tenham realizado reparações arbitrárias ou outras, em particular, por terceiros não autorizados.
- Quando a identificação no produto ou as informações de identificação do produto (autocolante na máquina) estejam ausentes ou ilegíveis.
- Produtos que apresentem forte sujidade e, por conseguinte, sejam rejeitados pelo pessoal da assistência.
- Em geral, os pedidos de indemnização e danos consequenciais estão excluídos destas prestações de garantia.

4. Por norma, o **período de garantia** é de 5 anos (12 meses, no caso das baterias), iniciando-se na data de compra do produto. É determinante a data no recibo de compra original. Os direitos de garantia devem ser acionados sem demora após a respetiva tomada de conhecimento. A validação de reivindicações de garantia deixa de ter efeito após o fim do período de garantia. A reparação ou substituição do produto não ocasiona um prolongamento do período de garantia nem é iniciado um novo período de garantia resultan-

te da intervenção no produto ou para eventuais peças sobresselentes montadas. Tal é igualmente válido caso se recorra à assistência local. O produto em causa deve ser apresentado ou enviado ao centro de assistência em bom estado de limpeza, acompanhado de uma cópia do recibo de compra especificando a data de compra e a designação do produto. Se um produto for enviado incompleto, sem o âmbito de fornecimento integral, o valor dos acessórios em falta será faturado / deduzido, caso o produto seja substituído ou se realize um reembolso. Os produtos total ou parcialmente desmontados não podem ser aceites como reclamação de garantia. Em caso de reclamação não justificada ou fora do período da garantia, por norma, os custos de transporte e o risco de transporte são assumidos pelo comprador. **É favor comunicar previamente uma reclamação de garantia ao centro de assistência (ver abaixo).** Regra geral, fica acordado que o produto avariado é enviado com uma breve descrição da avaria para o endereço de assistência abaixo indicado ao abrigo de uma devolução organizada ou, em caso de reparação fora do período da garantia, devidamente franqueado, respeitando as correspondentes orientações de embalagem e expedição. **Por motivos de segurança, certifique-se de que o seu produto (dependendo do modelo) está isento de todos os suprimentos operacionais quando é devolvido.** Qualquer produto enviado ao nosso centro de assistência deve ser embalado de modo a evitar danos no produto reclamado durante o transporte. Depois de se realizar a reparação / substituição, enviar-lhe-emos o produto gratuitamente. Se os produtos não puderem ser reparados ou substituídos, existe a possibilidade de, ao nosso critério, reembolsar um valor no montante do preço de compra do produto defeituoso, considerando uma dedução devido à deterioração e ao desgaste. Estas prestações de garantia aplicam-se apenas aos primeiros compradores particulares e não são transferíveis nem transmissíveis.

5. **Prolongamento do período de garantia para 10 anos:** A Scheppach oferece um prolongamento adicional da garantia de 5 anos para produtos da série Scheppach 20V. Assim, o período de garantia para estes produtos é de 10 anos, no total. Excluem-se as baterias / acumuladores, carregadores e acessórios. Este prolongamento da garantia pode ser acionado, registando o produto Scheppach desta gama em <https://garantie.scheppach.com>, o mais tardar, 30 dias após a data de compra. Depois de realizar o registo online, receberá a confirmação do prolongamento da garantia referente ao produto.
6. **Para reivindicar o seu direito de garantia, é favor contactar o nosso centro de assistência.**

Utilize, de preferência, o formulário na nossa homepage: <https://www.scheppach.com/de/service>

**Agradecemos que não nos envie qualquer produto sem nos contactar previamente e efetuar o registo no nosso centro de assistência.**

**Para reivindicar estas garantias, o primeiro contacto com o nosso centro de assistência é absolutamente imprescindível.** As reivindicações de garantia devem ser acionadas antes de expirar o prazo de garantia, no prazo de 14 dias após deteção da defi-

ciência. Para tal, é necessário o recibo de compra original e, eventualmente, a confirmação do prolongamento da garantia referente ao artigo.

7. **Tempo de processamento** - Regra geral, as reclamações enviadas são processadas no prazo de 14 dias após entrada no nosso centro de assistência. Se, em casos excepcionais, o tempo de processamento referido for excedido, o cliente será informado atempadamente.
8. **Regra geral, as peças de desgaste são excluídas da garantia!** - Por peças de desgaste, entendem-se: a) baterias / acumuladores fornecidos integrados e/ou instalados, bem como b) todas as peças de desgaste relacionadas com o modelo (entre outras, correias, lâminas de serra, ferramentas de aplicação, discos abrasivos, filtros, escovas de carvão, etc. - ver o manual de instruções). Excluem-se das prestações de garantia as baterias ou acumuladores totalmente descarregados ou danificados no invólucro ou respetivos polos.
9. **Estimativa de custos** - Reparamos os produtos não abrangidos ou já não abrangidos pelas prestações de garantia mediante um custo. Em concertação com o nosso centro de assistência, pode enviar os produtos avariados para uma estimativa de custos e, eventualmente, autorizar por escrito (por correio, e-mail) que o centro de assistência proceda à reparação. Sem autorização de reparação, não se realizará qualquer outro procedimento.
10. **Outras reivindicações** que divirjam das referidas não poderão ser invocadas.

**As condições de garantia** são aplicáveis apenas na versão atual no momento da reclamação e, se necessário, podem ser consultadas na nossa homepage ([www.scheppach.com](http://www.scheppach.com)). No caso de traduções, prevalece sempre a versão alemã.

**Scheppach GmbH ·  
Günzburger Str. 69 ·  
89335 Ichenhausen (Alemanha)**

**Telefone: +800 4002 4002 ·  
E-mail: [customerservice.PT@scheppach.com](mailto:customerservice.PT@scheppach.com) ·  
Internet: <https://www.scheppach.com>**

Reservamo-nos permanentemente quaisquer alterações a estas condições de garantia sem aviso prévio.

## 16 Declaração de conformidade UE

### Tradução da declaração de conformidade original

#### Fabricante:

Scheppach GmbH  
Günzburger Straße 69  
D-89335 Ichenhausen

Declaramos, à nossa exclusiva responsabilidade, que o produto aqui descrito está em conformidade com as diretivas e normas aplicáveis.

Marca: **SCHEPPACH**  
Designação art.º: **AFIADORA ANGULAR  
A BATERIA  
BC-AG125-X  
5909235900**

N.º art.

#### Diretivas UE:

2014/30/UE, 2006/42/CE, 2011/65/UE\*

\* O objeto da declaração descrito acima cumpre com as normas da diretiva 2011/65/UE do Parlamento Europeu e do Conselho de 8 de junho de 2011 relativamente à restrição da utilização de determinadas substâncias perigosas em equipamentos elétricos e eletrónicos.

#### Normas aplicadas:

EN 62841-1:2015/A11:2022;  
EN IEC 62841-2-3:2021/A11:2021;  
EN IEC 55014-1:2021; EN IEC 55014-2:2021

#### Representante autorizado responsável pela documentação:

Andreas Pecher  
Günzburger Str. 69  
D-89335 Ichenhausen

Ichenhausen, 26.04.2024

  
Simon Schünk  
Division Manager Product Center







  
Andreas Pecher  
Head of Project Management

## Obsah

1 Úvod.....	93
2 Popis výrobku (obr. 1-8).....	94
3 Rozsah dodávky (obr. 1).....	94
4 Použití v souladu s určením.....	94
5 Bezpečnostní pokyny.....	94
6 Technické údaje.....	98
7 Před uvedením do provozu.....	98
8 Obsluha.....	100
9 Pracovní pokyny.....	100
10 Čištění a údržba.....	101
11 Skladování.....	101
12 Oprava & objednávka náhradních dílů.....	101
13 Likvidace a recyklace.....	102
14 Odstraňování poruch.....	102
15 Záruční podmínky – Scheppach série 20V IXES	103
16 EU prohlášení o shodě.....	104
17 Rozpadový výkres.....	265

## Vysvětlení symbolů na výrobku

Symbole použité v této příručce vás mají upozornit na možná rizika. Bezpečnostní symboly a vysvětlivky, které je provázejí, musejí být přesně pochopeny. Samotné varování rizika neodstraní a nemohou nahradit správná opatření pro prevenci úrazů.

	Před uvedením do provozu si přečtěte a dodržujte návod k obsluze a bezpečnostní pokyny!
	Pozor! Nedodržování bezpečnostních značek a výstražných upozornění umístěných na výrobku, a také nedodržování bezpečnostních a provozních pokynů může vést k vážným zraněním a dokonce k úmrtí.
	Používejte ochranné brýle.
	Používejte ochranu sluchu.
	Noste pevnou obuv!
	Používejte ochranné rukavice!
	Bude-li se při práci prašit, noste ochranu dýchacích cest!

	Používání poškozených řezných nebo brusných kotoučů je nebezpečné a může vést k vážným zraněním!
	Průměr kotouče
	Akumulátorová úhlová bruska
	Není schválena pro mokré broušení
	Není schválena pro laterální broušení
	Určena pro broušení kovu
	Lithium-iontový akumulátor
	Výrobek odpovídá platným evropským směrnicím.

## 1 Úvod

### Výrobce:

Scheppach GmbH  
Günzburger Straße 69  
D-89335 Ichenhausen

### Vážený zákazníku,

Přejeme vám mnoho radosti a úspěchu při práci s novým výrobkem.

### Upozornění:

Výrobce tohoto výrobku neručí podle platného zákona o odpovědnosti za vady výrobku za škody, které vzniknou na tomto výrobku nebo jeho prostřednictvím v případě:

- Neodborná manipulace
- Nedodržování návodu k obsluze
- Opravy třetí osobou, neoprávněnými odborníky
- Montáž a výměna neoriginálních náhradních dílů
- Použití, které není v souladu s určením

### Mějte na paměti:

Návod k obsluze je součástí tohoto výrobku.

Obsahuje důležité pokyny, jak s výrobkem bezpečně, odborně a hospodárně pracovat, jak zabránit nebezpečí, ušetřit náklady na opravy, snížit prostoje a zvýšit spolehlivost a životnost výrobku. Kromě bezpečnostních směrnic uvedených v tomto návodu k obsluze musíte striktně dodržovat předpisy platné pro provoz výrobku ve Vaší zemi.

Seznamte se před použitím výrobku se všemi pokyny pro obsluhu a bezpečnostními pokyny. Výrobek provozujte pouze v souladu s popisem a ve stanoveném rozsahu použití. Návod k obsluze uložte na vhodném místě a v případě předání výrobku třetím osobám předejte všechny podklady.

## 2 Popis výrobku (obr. 1-8)

1. spínač pro zapnutí/vypnutí
2. Spínač Start/Stop
3. přídavná rukojeť
4. Ochranný kryt
5. Tlačítko pro aretaci vřetene
6. Předvolba otáček
7. Upínací matice
8. Upínací příruba
9. Upínací vřeteno
10. Montážní klíč s dvěma otvory
11. Montážní kroužek
12. Šrouby
13. Upevnění ochranného krytu
14. Vyklenutí
15. Závit (3 x) pro přídavnou rukojeť
16. Ochranné zakrytí
17. odblokovací tlačítko (akumulátoru)
18. akumulátor\*
19. Uložení akumulátoru
20. Řezný kotouč

\* = není v rozsahu dodávky!

## 3 Rozsah dodávky (obr. 1)

Pol.	Počet	Označení
3.	1 x	Přídavná rukojeť
10.	1 x	Montážní klíč s dvěma otvory
20.	1 x	Řezný kotouč Ø 125 mm
	1 x	Akumulátorová úhlová bruska
	1 x	Návod k obsluze

## 4 Použití v souladu s určením

Výrobek je vhodný k řezání a broušení kovu, betonu nebo dlaždic bez použití vody.

Výrobek se smí používat pouze v souladu s určením. Jakékoliv další použití kromě tohoto je v rozporu s určením. Za škody nebo zranění všeho druhu, které vzniknou na základě použití v rozporu s určením, zodpovídá uživatel/obsluhující osoba a ne výrobce.

Součástí použití k určenému účelu je dodržování bezpečnostních pokynů a také montážní návod a provozní pokyny v návodu k obsluze.

Osoby, které výrobek používají a udržují, s ním musí být seznámeny a informovány o potenciálních nebezpečích.

Změny na výrobku zcela vylučují ručení výrobce za škody, které takto vzniknou.

Výrobek se smí provozovat jen s originálními díly a originálními příslušenstvím výrobce.

Je nutné dodržovat veškeré předpisy výrobce týkající se bezpečnosti, práce a údržby stroje, a také rozměry uvedené v technických datech.

Mějte na paměti, že naše výrobky nebyly v souladu s určením konstruovány pro komerční, řemeslné a průmyslové použití. Nepřebíráme odpovědnost v případech, kdy se výrobek použije v komerčních, řemeslných nebo průmyslových provozech, a při srovnatelných činnostech.

## Vysvětlení signálních slov v návodu k obsluze

### NEBEZPEČÍ

Signální slovo označující bezprostředně nastávající nebezpečnou situaci, která může mít za následek smrt nebo vážné zranění, pokud se jí nezabrání.

### VAROVÁNÍ

Signální slovo označující potenciálně nebezpečnou situaci, která by mohla mít za následek smrt nebo vážné zranění, pokud se jí nezabrání.

### OPATRNĚ

Signální slovo označující potenciálně nebezpečnou situaci, která by mohla mít za následek lehké nebo středně těžké zranění, pokud se jí nezabrání.

### POZOR

Signální slovo označující potenciálně nebezpečnou situaci, která by mohla mít za následek poškození výrobku nebo vlastnictví/majetku.

## 5 Bezpečnostní pokyny

### VAROVÁNÍ

**Přečtěte si všechny bezpečnostní pokyny, instrukce, ilustrace a technické údaje, kterými je tento elektrický nástroj opatřen.**

Pokud zanedbáte dodržování následujících instrukcí, může to způsobit zásah elektrickým proudem, požár a/ nebo těžká zranění.

### Uchovejte si do budoucna veškeré bezpečnostní pokyny a instrukce.

Pojem „elektrický nástroj“, který je uveden v bezpečnostních pokynech, se vztahuje na elektrický nástroj (se síťovým kabelem), poháněný proudem ze sítě nebo na elektrický nástroj poháněný akumulátorem (bez síťového kabelu).

### 1) Bezpečnost na pracovišti

- a) **Udržujte svou pracovní oblast čistou a dobře osvětlenou.** Pracovní oblasti, ve kterých je nepořádek nebo nejsou osvětlené, mohou vést k nehodám.
- b) **Nepracujte s tímto elektrickým nástrojem v prostředí ohroženém výbuchem, ve kterém se nacházejí hořlavé kapaliny, plyny nebo prach.** Elektrické nástroje vytvářejí jiskry, které by mohly zapálit prach nebo výparny.
- c) **Udržujte děti nebo jiné osoby během používání elektrického nástroje v patřičné vzdálenosti.** Při nesoustředěnosti můžete ztratit kontrolu nad elektrickým nástrojem.

## 2) Elektrická bezpečnost

- a) **Připojná zástrčka elektrického nástroje musí být vhodná pro danou zásuvku. Zástrčka se nesmí žádným způsobem měnit. V kombinaci s uzemněnými elektrickými nástroji nepoužívejte žádné zásuvkové adaptéry.** Nezměněné zástrčky a vhodné zásuvky zmenšují riziko zasažení elektrickým proudem.
- b) **Zabraňte kontaktu těla s uzemněnými povrchy jako trubkami, topení, sporáky a chladničkami.** Je-li vaše tělo uzemněné, hrozí zvýšené riziko zasažení elektrickým proudem.
- c) **Elektrické nástroje chraňte před deštěm a vlhkem.** Vniknutí vody do elektrického nástroje zvyšuje riziko zásahu elektrickým proudem.
- d) **Připojovací vedení nepoužívejte k přenášení a zavěšení elektrického nástroje, nebo k vytažení zástrčky ze zásuvky. Připojovací vedení chraňte před horkem, olejem, ostrými hranami nebo pohyblivými díly.** Poškozené nebo zamožtané přípojné vedení zvyšuje riziko zasažení elektrickým proudem.
- e) **Používáte-li elektrický nástroj venku, používejte prodlužovací kabely vhodné i pro venkovní použití.** Používání vhodného prodlužovacího vedení vhodného pro venkovní použití snižuje riziko zasažení elektrickým proudem.
- f) **Pokud není možno zabránit provozu elektrického nástroje ve vlhkém prostředí, používejte proudový chránič.** Použití vložky pro proudový chránič zmiňuje riziko zasažení elektrickým proudem.

## 3) Bezpečnost osob

- a) **Při práci s elektrickým nástrojem buďte pozorní a neustále dávejte pozor na to, co děláte a postupujte vždy s rozumem. Nepoužívejte elektrický nástroj, jste-li unavení nebo pod vlivem drog, alkoholu nebo léků.** Okamžik nepozornosti při používání elektrického nástroje může vést k vážným zraněním.
- b) **Používejte osobní ochranné pracovní prostředky a vždy ochranné brýle.** Použití osobních ochranných pracovních prostředků jako je protiprachová maska, protiskluzová bezpečnostní obuv, ochranná helma nebo ochrana sluchu podle druhu a způsobu použití elektrických nástrojů zmenšuje riziko zranění.
- c) **Zabraňte neúmyslnému uvedení do provozu. Než elektrický nástroj připojíte k napájení proudem a/ nebo akumulátoru a než jej budete zvedat nebo nosit, ujistěte se, že je vypnutý.** Máte-li při přenášení elektrického nástroje prst na spínači nebo zapojíte-li elektrický nástroj do zásuvky zapnutý, může to vést nehodám.
- d) **Před zapnutím elektrického nástroje odstraňte veškeré seřizovací nástroje nebo klíče na šrouby.** Nástroj nebo klíč, který se nachází v otáčejícím se dílu elektrického nástroje, může vést ke zraněním.
- e) **Zabraňte nestabilnímu držení těla. Zajistěte si stabilní postoj a vždy udržujte rovnováhu.** Tak můžete elektrický nástroj v nečekaných situacích lépe udržet pod kontrolou.

- f) **Noste vhodný oděv. Nenoste volný oděv nebo šperky. Udržujte vlasy a oděv v bezpečné vzdálenosti od pohybujících se dílů.** Volný oděv, šperky nebo dlouhé vlasy mohou být zachyceny rotujícími díly.
- g) **Je-li možné namontovat zařízení pro odsávání a zachycování prachu, je třeba je namontovat a správně používat.** Používání odsávání prachu může snížit ohrožení prachem.
- h) **Nenechte se ukolébat falešným pocitem bezpečí a nepřeskočte bezpečnostní pravidla pro elektrické nástroje, i když je po častém používání elektrického nástroje znáte.** Nedbalé chování může vést ve zlomku sekundy k těžkým zraněním.

## 4) Používání a manipulace s elektrickým nástrojem

- a) **Nepřetěžujte elektrický nástroj. Pro svou práci používejte vhodný elektrický nástroj.** S vhodným elektrickým nástrojem budete pracovat lépe a bezpečněji v udávaném rozsahu výkonu.
- b) **Nepoužívejte elektrický nástroj, jehož vypínač je vadný.** Elektrický nástroj, který již nelze zapnout nebo vypnout, je nebezpečný a musí být opraven.
- c) **Než budete provádět nastavení nástroje, měnit díly vložené nástroje nebo elektrický nástroj odložte, vytáhněte zástrčku ze zásuvky a/ nebo vyjměte vyjímatelný akumulátor.** Toto preventivní bezpečnostní opatření brání neúmyslnému spuštění elektrického nástroje.
- d) **Nepoužívané elektrické nástroje uchovávejte mimo dosah dětí. Nenechte elektrický nástroj používat osoby, které s ním nejsou seznámeny nebo si nepřepčetly tento návod.** Elektrické nástroje představují nebezpečí, jsou-li používány nezkušenými osobami.
- e) **O elektrické nástroje a nástavec pečlivě pečujte. Kontrolujte, zda pohyblivé díly fungují bezvadně a nejdou vzpříčené, zda nejsou prasklé nebo tak poškozené, že je omezena funkčnost elektrického nástroje. Poškozené díly nechte před používáním elektrického nástroje opravit.** Příčinou mnoha nehod je špatně udržovaný elektrický nástroj.
- f) **Udržujte řezné nástroje ostré a čisté.** Pečlivě udržované řezné nástroje s ostrými břity se méně přičí a lze je snadněji vést.
- g) **Používejte elektrický nástroj, nástavce atd. v souladu s těmito instrukcemi. Zohledněte přitom pracovní podmínky a prováděnou činnost.** Používání elektrických nástrojů pro jiné než určené aplikace může vést k nebezpečným situacím.
- h) **Rukojeti a úchopné plochy udržujte suché, čisté a bez oleje a tuku.** Kluzké rukojeti a úchopné plochy neumožňují bezpečnou obsluhu a kontrolu elektrického nástroje v nepředvídatelných situacích.

## 5) Používání akumulátorového nástroje a zacházení s ním

- a) **Akumulátory nabíjejte pouze nabíječkami doporučenými výrobcem.** U nabíječky, která je vhodná pro určitý typ akumulátoru, hrozí při použití s jiným akumulátorem nebezpečí požáru.

- b) **Používejte v elektrických nástrojích pouze k tomu určené akumulátory.** Použití jiných akumulátorů může vést ke zraněním a nebezpečí požáru.
- c) **Nepoužívaný akumulátor uchovávejte mimo dosah kancelářských svorek, mincí, klíčů, hřebíků, šroubů nebo jiných malých kovových předmětů, které by mohly vytvořit spojení mezi jednotlivými póly.** Zkrat mezi kontakty akumulátoru může mít za následek popáleniny neb požár.
- d) **V nevhodných podmínkách může z akumulátoru uniknout kapalina. Vyhnete se kontaktu s ní. Při náhodném kontaktu opláchněte vodou. Pokud kapalina pronikne do očí, vyhledejte lékařskou pomoc.** Unikající kapalina z akumulátoru může způsobit podráždění pokožky nebo popáleniny.
- e) **Nepoužívejte poškozené nebo změněné akumulátory.** Poškozené nebo změněné akumulátory se mohou chovat nepředvídatelně a vést k požáru, výbuchu nebo nebezpečí zranění.
- f) **Nevystavujte akumulátor ohni ani vysokým teplotám.** Oheň nebo teploty nad 130 °C mohou vést k výbuchu.
- g) **Dodržujte všechny instrukce k nabíjení a akumulátor nebo akumulátorový nástroj nikdy nenabíjejte mimo teplotní rozsah uvedený v návodu k obsluze.** Nesprávné nabíjení nebo nabíjení mimo přípustný teplotní rozsah může akumulátor zničit a zvýšit nebezpečí požáru.
- e) **Vnější průměr a tloušťka nástavce musí odpovídat rozměrovým údajům Vašeho elektrického nástroje.** Chybně vyměřené nástavce nelze dostatečně odstínit nebo zkontrolovat.
- f) **Nástavce se závitovou vložkou musí přesně pasovat na závit brusného vřetena. U nástavců, které jsou montovány pomocí příruby, musí průměr otvoru nástavce pasovat k montážnímu průměru příruby.** Nástavce, které nejsou přesně upevněny k elektrickému nástroji, se otáčí nerovnoměrně, velmi silně vibrují a mohou vést ke ztrátě kontroly.
- g) **Nepoužívejte poškozené nástavce. Před každým použitím zkontrolujte nástavce, jako jsou brusné kotouče, zda na nich nejsou odprýskaná a trhliny, brusné talíře, zda na nich nejsou trhliny, opotřebení nebo silná abraze. Pokud dojde k pádu elektrického nástroje nebo nástavce, zkontrolujte, zda nejsou poškozené, nebo použijte nepoškozený nástavec. Po kontrole a nasazení nástavce zůstaňte vy a další osoby v blízkosti mimo úroveň rotujícího nástavce a nechte přístroj 1 minutu běžet na maximální otáčky. Poškozené nástavce se většinou v této zkušební době zlomí.**
- h) **Noste osobní ochranné pracovní prostředky. Použijte podle konkrétní aplikace ochranu obličeje, ochranu zraku nebo ochranné brýle. Pokud je to přiměřené, noste protiprachovou masku, ochranu sluchu, ochranné rukavice nebo speciální zástěru, které vás ochrání před malými částicemi z broušení a materiálu. Oči by měly být chráněny před odlétávajícími cizími tělesy, která vznikají při různých způsobech použití. Ochranná maska proti prachu nebo dýchací maska musí filtrovat prach vznikající během daného použití. Pokud jste dlouhou dobu vystaveni vysokému hluku, můžete utrpět ztrátu sluchu.**

## Bezpečnostní pokyny pro všechna použití

### Společné bezpečnostní pokyny pro broušení a řezání brusným kotoučem

- a) **Tento elektrický nástroj se používá jako bruska a řezací bruska. Dodržujte všechny bezpečnostní pokyny, instrukce, znázornění a údaje, které obdržíte s přístrojem.** Pokud nebudete dodržovat následující instrukce, může dojít k zásahu elektrickým proudem, požáru a/nebo závažným zraněním.
- b) **Tento elektrický nástroj není vhodný pro broušení smrkovým papírem, práce s drátěnými kartáči a leštění.** Používání způsobem, pro který elektrický nástroj není určen, může způsobit nebezpečí a zranění.
- c) **Nepoužívejte příslušenství, které nebylo výrobcem doporučeno speciálně pro tento elektrický nástroj.** Pouhá skutečnost, že můžete příslušenství připevnit k elektrickému nástroji, nezaručuje bezpečné použití.
- d) **Přípustný počet otáček používaného nástroje musí být minimálně tak vysoký, jako maximální počet otáček uvedený na elektrickém nástroji.** Příslušenství, které se otáčí rychleji, než je přípustné, se může zlomit a vylétnout.
- i) **Dbějte na bezpečnou vzdálenost dalších osob od vaší pracovní oblasti. Všechny osoby, které vstoupí do pracovní oblasti, musí nosit osobní ochrannou výstroj.** Úlomky obrobku nebo zlomené nástavce mohou odletět a způsobit zranění i mimo samotnou pracovní oblast.
- j) **Elektrický nástroj držte za izolovaná madla, když provádíte práce, při kterých může nástavec přijít do kontaktu se skrytým proudovým vedením.** Kontakt s vedením pod napětím může také přivést napětí do kovových součástí přístroje a způsobit zásah elektrickým proudem.
- k) **Udržujte síťový kabel v dostatečné vzdálenosti od rotujících nástavců.** Ztratíte-li nad přístrojem kontrolu, může dojít k proutnutí nebo zachycení síťového kabelu a vaše ruka nebo paže se může dostat do rotujícího nástavce.
- l) **Elektrický nástroj nikdy neodkládejte, než se nástavec zcela zastaví.** Rotující nástavec se může dostat do kontaktu s odkládací plochou, čímž můžete nad elektrickým nástrojem ztratit kontrolu.
- m) **Nenechávejte elektrický nástroj v chodu během jeho přenášení.** Váš oděv může být náhodným kontaktem zachycen rotujícím nástavcem a nástavec může vniknout do vašeho těla.
- n) **Čistěte pravidelně ventilační otvory svého elektrického nástroje.** Ventilátor motoru vtahuje prach do skříně a silné nahromadění kovového prachu může způsobit ohrožení elektrickým proudem.



- o) **Nepoužívejte elektrický nástroj v blízkosti hořlavých materiálů.** Jiskry mohou tyto materiály zapálit.
- p) **Nepoužívejte nástavce vyžadující kapalná chladiva.** Použití vody nebo jiných kapalných chladiv může vést k zasažení elektrickým proudem.
- c) **Ochranný kryt musí být na elektrickém nástroji bezpečně nainstalován a nastaven tak, aby byla zajištěna vysoká úroveň bezpečnosti, tzn., že nejmenší možný díl brusného tělesa otevřeně směřuje k obsluze.** Ochranný kryt slouží k ochraně obsluhy před úlomky a náhodným kontaktem s brusným tělesem a jiskrami, od nichž by se mohl vznítit oděv.

### Zpětný ráz a odpovídající bezpečnostní pokyny

Zpětný ráz je náhlá reakce v důsledku zaháknutí nebo zablokování otáčejícího se nástavce, jako brusného kotouče, brusných talířů atd. Zaháknutí nebo zablokování vede k náhlému zastavení rotujícího nástavce. Tím dojde ke zrychlení nekontrolovaného elektrického nástroje proti směru otáčení nástavce v místě zablokování.

Pokud se brusný kotouč zahákne nebo zablokuje např. o obrobek, může se hrana brusného kotouče, která se zaobí do obrobku, zachytit, a tím brusný kotouč vylomit nebo způsobit zpětný ráz. Brusný kotouč se pak bude pohybovat směrem k obsluhující osobě nebo od ní pryč, v závislosti na směru otáčení kotouče v místě zablokování. Přitom se mohou brusné kotouče i zlomit.

Zpětný ráz je důsledkem chybného nebo nesprávného používání elektrického nástroje. Tomu lze zabránit vhodnými preventivními opatřeními, popsány dále.

- a) **Dobře elektrický nástroj držte a uveďte tělo i ruce do takové polohy, v níž dokážete zachytit sílu zpětných rázů. Používejte vždy přidavnou rukojeť, pokud je k dispozici, abyste při rozběhu měli co možná největší kontrolu nad zpětnými rázy nebo reakčními momenty.** Obsluha může pomocí vhodných opatření ovládat síly zpětného rázu a reakční síly.
- b) **Nikdy nepřibližujte ruce k rotujícím nástavcům.** Pohyb nástavce může při zpětném rázu zasáhnout vaši ruku.
- c) **Nepřibližujte tělo do oblasti, do které se elektrický nástroj pohybuje při zpětném rázu.** Zpětný ráz žene elektrický nástroj do protisměru k pohybu brusného kotouče v místě zablokování.
- d) **Pracujte zvláště opatrně v oblasti rohů, ostrých hran atd. Zabraňte odrazu nástavců od obrobku a jejich vzpříčení.** Rotující nástavec má u rohů, ostrých hran nebo při odrazu sklon ke vzpříčení. To způsobí ztrátu kontroly nebo zpětný ráz.
- e) **Nepoužívejte řetězové kolo nebo ozubený pilový kotouč.** Takové nástavce často způsobují zpětný ráz nebo ztrátu kontroly nad elektrickým nástrojem.

### Zvláštní bezpečnostní pokyny pro broušení a řezání brusným kotoučem

- a) **Používejte výhradně brusná tělesa schválená pro tento elektrický nástroj a ochranný kryt určený pro toto brusné těleso.** Brusná tělesa, která nejsou určena pro elektrický nástroj, nemohou být dostatečně zastíněna a představují zdroj nebezpečí.
- b) **Zalomené brusné kotouče musí být namontovány tak, aby jejich brusná plocha nepřesahovala úroveň okraje ochranného krytu.** U nesprávně namontovaného brusného kotouče, který přesahuje úroveň hrany ochranného krytu, nelze zajistit dostatečné stínění.

- d) **Brusné nástroje smí být používány pouze pro doporučené možnosti využití. Například: Nikdy nebruste boční plochou řezného kotouče.** Řezné kotouče jsou určeny pro úběr materiálu prováděný hranou kotouče. Boční síly působící na tyto brusné nástroje je mohou rozlomit.
- e) **Pro vámi zvolený brusný kotouč vždy používejte nepoškozené upínací příruby správné velikosti a tvaru.** Vhodné příruby podírají brusný kotouč a snižují tak nebezpečí prasknutí brusného kotouče. Příruby pro řezné kotouče se mohou lišit od přírub pro jiné brusné kotouče.
- f) **Nepoužívejte opotřeбенé brusné kotouče určené pro větší elektrické nástroje.** Brusné kotouče pro větší elektrické nástroje nejsou dimenzované na vyšší počet otáček menších elektrických nástrojů a mohou prasknout.

### Další zvláštní bezpečnostní pokyny pro řezání brusným kotoučem

- a) **Vyhýbejte se blokování řezného kotouče nebo příliš vysokému přitlaku. Neprovádějte nadměrně hluboké řezy.** Přetížení řezného kotouče zvyšuje jeho namáhání a sklon k vychýlení nebo blokování a tím možnost zpětného rázu nebo prasknutí brusného nástroje.
- b) **Vyhýbejte se oblasti před a za rotujícím řezným kotoučem.** Pokud řezným kotoučem v obrobku pohybujete směrem od sebe, může být v případě zpětného rázu elektrický nástroj s rotujícím kotoučem vymrštěn přímo na vás.
- c) **Pokud se řezný kotouč vzpříčí nebo přerušíte práci, pak přístroj vypněte a udržujte jej v klidu, dokud se kotouč zcela nezastaví. Nikdy se nepokoušejte o vytažení spuštěného řezného kotouče z řezu, jinak může dojít ke zpětnému rázu.** Zjistíte příčinu vzpříčení a odstraňte ji.
- d) **Dokud se elektrický nástroj nachází v obrobku, tak jej znovu nezapínejte. Počkejte až do chvíle, kdy řezný kotouč dosáhne svého plného počtu otáček, než budete opatrně pokračovat s řezáním.** V opačném případě se může kotouč zaháknout, vyskočit z obrobku nebo způsobit zpětný ráz.
- e) **Desky nebo velké obrobky podepřete, abyste snížili riziko zpětného rázu způsobeného vzpříčením řezným kotoučem.** Velké obrobky se mohou prohnout pod svou vlastní hmotností. Obrobek musí být na obou stranách kotouče podepřen, a to jak v blízkosti řezného kotouče, tak i u hrany.
- f) **Budte zvláště opatrní u „ponorných řezů“ do stávajících stěn nebo jiných těžko přístupných míst.** Při vnořování řezného kotouče při řezání do plynových potrubí nebo vodních potrubí, elektrických vedení nebo jiných objektů může dojít ke zpětnému rázu.

## Zbytková rizika

Výrobek je zkonstruován podle stavu techniky a uznávaných bezpečnostně technických předpisů. Přesto se mohou během práce vyskytnout jednotlivá zbytková rizika.

- Poškození sluchu, pokud není používána předepsaná ochrana sluchu.
- Zbytková rizika lze minimalizovat, pokud budete dodržovat „bezpečnostní pokyny“ a „použití v souladu s určeným účelem“ a kompletní návod k obsluze.
- Používejte výrobek tak, jak je doporučeno v tomto návodu k obsluze. Tím zajistíte, že výrobek bude pracovat s optimálním výkonem.
- Kromě toho mohou přes všechna přijatá preventivní opatření existovat zbytková rizika, která nejsou zjevná.

### VAROVÁNÍ

Tento elektrický nástroj vytváří během druhu provozního režimu elektromagnetické pole. Toto pole může za určitých podmínek ovlivňovat aktivní nebo pasivní zdravotní implantáty. Pro snížení rizika vážných nebo smrtelných úrazů doporučujeme osobám se zdravotními implantáty, aby se před obsluhou tohoto elektrického nástroje obrátili na svého lékaře nebo na výrobce zdravotního implantátu.

### VAROVÁNÍ

V případě delší práce může v důsledku vibrací v ruce dojít k poruše prokrvení rukou (syndrom bílých prstů).

Syndrom bílých prstů je vaskulární onemocnění, při němž se křečovitě stahují malé krevní cévy v prstech rukou a nohou. Dotčené oblasti již nejsou dostatečně zásobovány krví, a proto vypadají velmi bledě. Časté používání vibrujících výrobků může u osob s narušením krevního oběhu (např. kuřáci, diabetici) způsobit poškození nervů.

Pokud zaznamenáte neobvyklé negativní účinky, okamžitě ukončete práci a poraďte se s lékařem.

### POZOR

Výrobek je součástí série 20V IXES a smí být provozován pouze s akumulátory této série. Akumulátory smějí být nabíjeny pouze nabíječkami této série. Dodržujte přitom pokyny výrobce.

### VAROVÁNÍ

**Dodržujte bezpečnostní pokyny a pokyny pro nabíjení a správné používání uvedené v návodu k obsluze akumulátoru a nabíječky série 20V IXES. Podrobný popis procesu nabíjení a další informace naleznete v tomto samostatném návodu.**

## 6 Technické údaje

Akumulátorová úhlová bruska	BC-AG125-X
Motorové napětí	20 V 
Otáčky $n_0$	3000 - 10000 min <sup>-1</sup>

Rozměr kotouče	Ø 125 mm
Rozměr závitů	M14
Hmotnost (bez akumulátoru)	1,60 kg

Technické změny vyhrazeny!

### Hluk a vibrace

#### VAROVÁNÍ

Hluk může mít závažný vliv na vaše zdraví. Pokud hluk stroje překročí 85 dB, použijte vhodnou ochranu sluchu pro sebe i osoby v okolí.

Hodnoty hluku a vibrací byly stanoveny podle EN 62841-1.

#### Charakteristiky hlučnosti

Akustický tlak $L_{pA}$	83 dB
Nepřesnost měření K	3 dB
Akustický výkon $L_{wA}$	94 dB
Nepřesnost měření K	3 dB

#### Charakteristiky vibrací

##### Povrchové broušení

Hlavní rukojeť vibrace $a_h$	2,698 m/s <sup>2</sup>
Nepřesnost měření K	1,5 m/s <sup>2</sup>
Přídavná rukojeť vibrace $a_h$	3,284 m/s <sup>2</sup>
Nepřesnost měření K	1,5 m/s <sup>2</sup>

Uvedená celková hodnota vibrací a uvedená hodnota hlukových emisí byly měřeny normovaným zkušebním postupem a mohou být použity ke srovnání elektrického nástroje s jiným.

Indikovanou hodnotu emisí hluku a indikovanou hodnotu celkových vibrací lze rovněž použít k předběžnému odhadu zatížení.

### VAROVÁNÍ

**Hodnota emisí hluku a celková hodnota vibrací se může od indikovaných hodnot lišit při skutečném používání elektrického nářadí v závislosti na způsobu používání elektrického nářadí, zejména na tom, jaký typ obrobku je obráběn.**

Pokuste se udržet zatížení na co nejnižší úrovni. Příklad opatření: omezení pracovní doby. Přitom je třeba zohlednit všechny části provozního cyklu (například doby, kdy je elektrický nástroj vypnutý, a doby, kdy je sice zapnutý, běží však naprázdno).

## 7 Před uvedením do provozu

### VAROVÁNÍ

#### Nebezpečí zranění!

Před všemi pracemi na elektrickém přístroji (např. údržbě, výměně nástroje atd.) a také při jeho přepravě a uskladnění vyjměte akumulátor z elektrického přístroje. Při neúmyslné aktivaci spínače pro zapnutí/vypnutí hrozí nebezpečí zranění.

## 7.1 Montáž / demontáž přídavné rukojeti (3) (obr. 1+8)

### POZOR

Výrobek používejte pouze s namontovanou přídavnou rukojetí.

#### Montáž přídavné rukojeti

##### Upozornění:

Přídavnou rukojeť lze našroubovat nalevo, napravo nebo nahoru na hlavici výrobku.

1. Zašroubujte přídavnou rukojeť (3) ve směru hodinových ručiček.

#### Demontáž přídavné rukojeti

1. Vyšroubováním přídavné rukojeti (3) proti směru hodinových ručiček ji sejměte z výrobku.

## 7.2 Vložení akumulátoru (18) do uložení akumulátoru (19) a vyjmutí z něho (obr. 1, 7)

#### Vsazení akumulátoru

1. Zasuňte akumulátor (18) do uložení akumulátoru (19). Akumulátor (18) slyšitelně zaklapne.

#### Vyjmutí akumulátoru

1. Stiskněte odblokovací tlačítko (17) akumulátoru (18) a vytáhněte ho z uložení akumulátoru (19).

## 7.3 Montáž ochranného krytu (16) pro řezání (obr. 6)

### POZOR

Při řezání s lepenými brusivou vždy používejte ochranné zakrytí.

1. Výrobek vypněte a vyjměte akumulátor, jak je popsáno v 7.2.
2. Nasuňte ochranné zakrytí (16) na ochranný kryt (4), až zacvakne.
3. Při demontáži musíte ochranné zakrytí (16) zlehka zatáhnout dopředu, abyste jej uvolnili.

## 7.4 Přestavení ochranného krytu (4) (obr. 2, 5)

### VAROVÁNÍ

Úhlovou brusku používejte vždy s ochranným krytem. Ochranný kryt musí být bezpečně umístěn na úhlové brusce. Nastavte jej tak, aby byla zajištěna vysoká úroveň bezpečnosti, tzn. nejmenší možný díl brusného nástroje otevřeně směřuje k obsluze. Ochranný kryt slouží k ochraně obsluhy před úlomkou a náhodným kontaktem s brusným nástrojem.

### VAROVÁNÍ

Dbejte na to, aby byl ochranný kryt namontovaný minimálně ve stejném úhlu, jako přídavná rukojeť. Jinak byste se mohli poranit o brusný resp. řezný kotouč.

1. Ochranný kryt (4) otočte do požadované polohy (pracovní poloha). Dbejte přitom na to, aby byl ochranný kryt (4) umístěn tak, aby upevnění ochranného krytu (13) bylo nad jedním z 5 vyklenutí (14) ochranného krytu (4) (obr. 2).

### POZOR

Dbejte na to, aby upevnění ochranného krytu pevně sedělo v příslušném vyklenutí.

## 7.5 Montáž/výměna brusného/řezného kotouče

### POZOR

Při výměně brusných/řezných kotoučů vždy noste ochranné rukavice.

- Dodržujte rozměry brusných nebo řezných kotoučů.
- Průměr otvoru musí bez vůle pasovat do upínací příruby.
- Nepoužívejte redukční kusy ani adaptéry.

#### Upozornění:

Používejte bezpodmínečně pouze kotouče bez nečistot.

### VAROVÁNÍ

#### Nebezpečí zranění!

Tlačítka pro aretaci vřetene se dotýkejte pouze, když je upínací vřeteno zastavené.

1. Tlačítko pro aretaci vřetene (5) stiskněte pro zablokování převodovky.
2. Upínací matici (7) povolte s pomocí montážního klíče s dvěma otvory (10).
3. Nasaďte brusný nebo řezný kotouč na upínací přírubu (8) popsanou stranou k výrobku.
4. Následně nasaďte upínací matici (7) zdviženou stranou nahoru opět na upínací vřeteno (9).

### 7.5.1 U tenkých brusných kotoučů (obr. 3, 4)

#### Upozornění:

Límeč upínací matice směřuje nahoru, aby bylo možné tenký brusný kotouč bezpečně upnout.

1. Tlačítko pro aretaci vřetene (5) stiskněte pro zablokování převodovky.
2. Znovu utáhněte upínací matici (7) s pomocí montážního klíče s dvěma otvory (10).

### 7.5.2 U silných brusných kotoučů (obr. 3, 4)

\* = není v rozsahu dodávky!

#### Upozornění:

Límeč upínací matice směřuje dolů, aby bylo možné brusný kotouč bezpečně umístit na upínací vřeteno.

1. Tlačítko pro aretaci vřetene (5) stiskněte pro zablokování převodovky.
2. Utáhněte upínací matici (7) s pomocí montážního klíče s dvěma otvory (10) po směru hodinových ručiček.

#### Upozornění:

Pokud kotouč po výměně běží nepravidelně nebo hází, musí se ihned znovu vyměnit.

- Po výměně kotouče nechte výrobek pro jistotu 60 sekund běžet na nejvyšší otáčky. Dbejte na nezvyklé zvuky a vznik jisker.
- Zkontrolujte, zda jsou všechny upevňovací díly správně umístěny.
- Dbejte na to, aby šipka směru otáčení (pokud je k dispozici) na řezných nebo brusných kotoučích\* (také diamantových brusných kotoučích\*) souhlasila se směrem otáčení výrobku (šipka směru otáčení na hlavici výrobku).

## 8 Obsluha

### **VAROVÁNÍ**

#### **Nebezpečí zranění!**

Před všemi pracemi na elektrickém přístroji (např. údržbě, výměně nástroje atd.) a také při jeho přepravě a uskladnění vyjměte akumulátor z elektrického přístroje. Při neúmyslné aktivaci spínače pro zapnutí/vypnutí hrozí nebezpečí zranění.

### **POZOR**

Dbejte na to, aby teplota okolí během prací nepřekročila 50 °C a neklesla pod -20 °C.

### **POZOR**

Výrobek je součástí série 20V IXES a smí být provozován pouze s akumulátory této série. Akumulátory smějí být nabíjeny pouze nabíječkami této série. Dodržujte přitom pokyny výrobce.

## 8.1 Spínač pro zapnutí/vypnutí (1) (obr. 1)

### **POZOR**

Před použitím zkontrolujte u nasazeného nástroje, zda jsou všechny upevňovací díly správně umístěny.

#### **Upozornění:**

Úhlovou brusku vždy zapněte před kontaktem s materiálem a teprve poté ved'te výrobek na obrobek.

#### **Upozornění:**

Pokud se výrobek přetížením zablokuje a vypne, samočinně se znovu rozběhne, jakmile je odstraněna příčina blokády (funkce automatického startu).

#### **Zapnutí**

1. Zapněte výrobek pomocí spínače pro zapnutí/vypnutí (1).
2. Spus'te výrobek stisknutím spínače Start/Stop (2).

### **OPATRŇ**

Po práci výrobek vždy vypněte a počkejte, až se brusný kotouč zcela zastaví, než výrobek odložíte.

#### **Vypnutí**

1. Pro vypnutí stiskněte spínač pro zapnutí/vypnutí (1).
2. Výrobek můžete také vypnout pomocí spínače Start/Stop (2).

## 8.2 Nastavení otáček

#### **Upozornění:**

Otáčky lze měnit i během provozu.

Tlačítkem pro předvolbu otáček (6) můžete předvolit otáčky:

1 =	nejnižší otáčky, např. pro povrchové opracování: broušení, leštění
6 =	nejvyšší otáčky, např. pro rozbrušování

- Nastavená úroveň otáček se zobrazí pod předvolbou otáček (6).

1. Zapněte výrobek pomocí spínače pro zapnutí/vypnutí (1).
2. Otáčky můžete zvolit stisknutím tlačítka předvolby otáček (6).

Doporučujeme Vám zjistit otáčky praktickým otestováním.

Které otáčky jsou pro práci smysluplné, závisí na tom, jaké úkoly s výrobkem provádíte.

Při rozbrušování většinou nepředstavuje použití vysokých otáček žádný problém. Při broušení nebo leštění povrchů jsou lepší nízké otáčky.

## 9 Pracovní pokyny

#### **Upozornění:**

Brusné nástroje smí být používány pouze pro doporučené možnosti využití. Jinak by mohly prasknout, poškodit se a způsobit zranění.

Brusný kotouč vyměňte VŽDY, jestliže jste výrobek během práce upustili.

Brusný nebo řezný kotouč nesmí NIKDY narazit do obrobku.

Dávejte pozor zejména při zpracovávání rohů, ostrých hran apod., aby brusný kotouč nevyskočil nebo neuvízl. To by mohlo způsobit ztrátu kontroly a zpětný ráz.

Nástroj NIKDY nepoužívejte s listy na řezání dřeva nebo jinými pilovými listy. Takové pilové kotouče při použití v brusce často způsobují zpětný ráz a ztrátu kontroly, což může vést ke zranění.

#### **Hrubé broušení**

### **VAROVÁNÍ**

Řezné kotouče nikdy nepoužívejte k hrubování!

- Pohybuje úhlovou brusku **přiměřeným tlakem přes obrobek sem a tam.**
- **U měkkého materiálu ved'te brusný kotouč v ostrém úhlu přes obrobek, u tvrdého by měl být úhel trochu strmější.**

#### **Řezání**

### **VAROVÁNÍ**

Brusné kotouče nikdy nepoužívejte k řezání!

- **Používejte pouze osvědčené řezné nebo brusné kotouče zesílené vlákny, které jsou schváleny pro obvodovou rychlost nejméně 80 m/s.**

## OPATRŇ

Brusný nástroj po vypnutí dobihá. Nesnažte se jej brzdit působením tlaku z boku.

- **Zajistěte obrobek.** K upevnění obrobku použijte upínací přípravky/svrák. Je tak držený bezpečněji než rukou.
- **Před odložením výrobek vždy vypněte a počkejte, dokud se úplně nezastaví.**
- **Před použitím používejte pouze pro řezání resp. broušení za sucha.**
- **Přidavná rukojeť musí být na výrobku namontována při všech pracích.**
- **Nesmí být zpracováván materiál s obsahem azbestu.** Azbest je považován za rakovinotvorný.

Správné chování:

## NEBEZPEČÍ

**Výrobek vedte obrobkem vždy v protiběžném směru!**

Při opačném směru hrozí nebezpečí zpětného rázu. Výrobek může být vytlačen z řezu.

- **Výrobek vedte proti obrobku vždy zapnutý.** Po opracování zvedněte výrobek z obrobku a teprve potom ho vypněte.
- **Během práce vždy výrobek pevně držte oběma rukama.** Zajistěte si stabilní postoj.
- Pro nejlepší brusný účinek pohybujte výrobkem rovnoměrně v úhlu 15° až 30° (mezi brusným kotoučem a obrobkem) po obrobku sem a tam.
- **Při opracování šikmých ploch nesmí výrobek tlačit na obrobek moc velkou silou.** Pokud otáčky prudce poklesnou, musíte snížit přítlak, abyste umožnili bezpečnou efektivní práci. Pokud by došlo k náhlému prudkému zabrzdění nebo zablokování výrobku, musí se ihned vypnout.
- **Řezání: Pracujte s přiměřeným posuvem a dávejte pozor na pootočení řezného kotouče.**
- **Brusné a řezné kotouče se při práci velmi zahřívají – nechte je úplně vychladnout, než se jich dotknete.**
- **Nepoužívejte výrobek nikdy k jiným účelům.**
- **Dbejte vždy na to, aby byl výrobek vypnutý, než do něho vložíte akumulátor.**
- **V případě nebezpečí výrobek ihned vypněte a vyjměte akumulátor.** Dbejte na to, aby byl výrobek snadno přístupný a v případě nouze bez problémů po ruce.
- **Při přestávkách v práci, před veškerou prací na výrobku a při nepoužívání, odstraňte akumulátor.** Výrobek musí být vždy čistý, suchý a bez oleje nebo maziv.
- **Buďte vždy pozorní! Neustále dávejte pozor na to, co děláte, a postupujte vždy s rozvahou.** V žádném případě výrobek nepoužívejte, pokud jste nesoustředěni nebo se necítíte dobře.

## 10 Čištění a údržba

### VAROVÁNÍ

**Nechte opravářské práce a údržbové práce, které nejsou popsány v tomto návodu k obsluze, provést ve specializované dílně. Použijte pouze originální náhradní díly.**

**Hrozí nebezpečí nehody! Údržbové a čisticí práce provádějte zásadně s odstraněným akumulátorem. Hrozí nebezpečí zranění! Před veškerými pracemi údržby a čištění nechte výrobek vychladnout. Prvky motoru jsou horké. Hrozí nebezpečí poranění a popálení!**

Výrobek se může neočekávaně nastartovat a způsobit zranění.

- Vyjměte akumulátor.
- Nechte výrobek vychladnout.
- Vyjměte nástavec.

### 10.1 Čištění

1. Udržujte ochranná zařízení, větrací šterbiny a plášť motoru pokud možno bez prachu a nečistot. Otfete výrobek čistou tkaninou\* nebo jej vyfoukejte stlačeným vzduchem s nízkým tlakem\*. Doporučujeme výrobek vyčistit ihned po každém použití.
2. Větrací otvory musí být stále volné.
3. Nepoužívejte žádné čisticí prostředky ani rozpouštědla; mohly by poškodit plastové díly výrobku. Dbejte na to, aby se dovnitř výrobku nemohla dostat žádná voda.

### 10.2 Údržba

Výrobek je bezúdržbový.

## 11 Skladování

**Příprava k uskladnění**

1. Odstraňte akumulátor.
2. Vyčistěte výrobek a zkontrolujte, zda není poškozený.

Uložte výrobek a jeho příslušenství na tmavém, suchém místě chráněném před mrazem a nedostupném pro děti. Optimální skladovací teplota se pohybuje mezi 5 C a 30°C.

Výrobek uchovávejte v originálním balení.

Výrobek zakryjte, aby byl chráněn před prachem nebo vlhkostí. Návod k obsluze uchovávejte v blízkosti výrobku.

## 12 Oprava & objednávka náhradních dílů

Je nutno dbát na to, že v případě tohoto výrobku následující díly podléhají opotřebení, které je dáno používáním nebo se tak děje přirozeně, příp. že na následující díly je pohlíženo jako na spotřební materiál.

## POZOR

Podle zákona o záruce na výrobky neručíme za škody způsobené neodbornými opravami nebo nevyužitím originálních náhradních dílů.

Obraťte se na oddělení služeb zákazníkům nebo autorizovaného odborníka. Totéž platí i pro součásti příslušenství.

Náhradní díly a příslušenství obdržíte v našem servisním středisku. Naskenujte k tomu QR kód na titulní straně.

### 12.1 Objednávání náhradních dílů

Při objednávání náhradních dílů je třeba vyplnit tyto údaje:

- Označení modelu
- Číslo výrobku
- Údaje na typovém štítku

#### Náhradní díly/příslušenství

Akumulátor SBP2.0 výr. č.:	7909201708
Akumulátor SBP4.0 výr. č.:	7909201709
Nabíječka SBC2.4A výr. č.:	7909201710
Nabíječka SBC4.5A výr. č.:	7909201711
Nabíječka SDBC2.4A výr. č.:	7909201712
Nabíječka SDBC4.5A výr. č.:	7909201713
Sada startéru SBSK2.0 č. výrobku:	7909201720
Sada startéru SBSK4.0 č. výrobku:	7909201721

## 13 Likvidace a recyklace

#### Upozornění k obalu



Balící materiály jsou recyklovatelné. Obaly prosím likvidujte způsobem šetrným k životnímu prostředí.

#### Upozornění k zákonu o elektrických a elektronických zařízeních (ElektroG)



**Opadné elektrická a elektronická zařízení nepatří do domovního odpadu, ale musí se sbírat a likvidovat odděleně!**

- Staré baterie nebo akumulátory, které nejsou napevno zabudované ve starém přístroji, musí být před odevzdáním bez poškození vyjmuty! Jejich likvidaci upravuje zákon o bateriích.
- Majitelé nebo uživatelé elektrických a elektronických zařízení jsou ze zákona povinni je po použití vrátit.
- Koncový uživatel je zodpovědný za vymazání svých osobních údajů ze starého zařízení určeného k likvidaci!

## 14 Odstraňování poruch

Porucha	Možná příčina	Řešení
Výrobek se nedá spustit.	Výkon akumulátoru je příliš slabý.	Nabijte akumulátor.
	Akumulátor není správně vložený.	Zasuňte akumulátor do uložení akumulátoru. Akumulátor slyšitelně zaklapne.

- Symbol přeškrtnuté popelnice znamená, že se odpadní elektrická a elektronická zařízení nesmí likvidovat společně s domovním odpadem.
- Elektrická a elektronická zařízení můžete bezplatně odevzdat na následujících místech:
  - Veřejné skládky nebo sběrná místa odpadů (např. obecní stavební dvory)
  - Prodejní místa elektrospotřebičů (stacionární a online), pokud jsou obchodníci povinni je odebírat nebo to nabízejí dobrovolně.
  - Až tři kusy elektroodpadu od jednoho typu spotřebiče s délkou hrany maximálně 25 cm lze bezplatně vrátit výrobci, aniž by bylo nutné předtím zakoupit nový spotřebič od výrobce nebo jej odevzdat na jiném autorizovaném sběrném místě ve vašem okolí.
  - Pro další doplňující podmínky zpětného odběru výrobů a distributorů se obraťte na příslušný zákaznický servis.

- V případě, že výrobce dodá nový elektrospotřebič do soukromé domácnosti, může na žádost koncového uživatele zajistit bezplatný sběr elektroodpadu. Za tímto účelem kontaktujte zákaznický servis výrobce.
- Tato prohlášení se vztahují pouze na přístroje instalované a prodávané v zemích Evropské unie a podléhající evropské směrnici 2012/19/EU. V zemích mimo Evropskou unii mohou pro likvidaci elektroodpadu platit jiné předpisy.

#### Pokyny k lithio-iontovým akumulátorům



#### Akumulátor před likvidací přístroje demontujte!

- Nevyhazujte akumulátor do domovního odpadu, do ohně (nebezpečí výbuchu) ani vody. Poškozené akumulátory mohou poškodit životní prostředí a vaše zdraví, pokud z nich uniknou toxické výpary nebo kapaliny.
- Vadné nebo vypotřebované akumulátory musí být recyklovány v souladu se směrnicí 2006/66/ES.
- Přístroj a nabíječku odevzdejte ve sběrném centru pro recyklaci. Použité plastové a kovové části lze oddělit podle druhu a předat je tak k recyklaci.
- Akumulátory likvidujte ve vybitém stavu. Doporučujeme zakrýt póly lepicí páskou, aby byly chráněny před zkratem. Akumulátor neotvírejte.
- Akumulátory zlikvidujte v souladu s místními předpisy. Odevzdejte akumulátory ve sběrné starých baterií, kde budou předány k ekologické recyklaci. Informujte se o tomto u místní společnosti zabývající se likvidací odpadu.

## 15 Záruční podmínky – Scheppach série 20V IXES

Datum revize 11. 7. 2023

### Vážený zákazník,

naše výrobky podléhají přísné kontrole kvality. Pokud by některý výrobek přesto nefungoval bezvadně, je nám to velmi líto a prosíme Vás, abyste se obrátil na náš zákaznický servis na níže uvedené adrese. Rádi jsme Vám k dispozici také telefonicky na servisním čísle. Následující upozornění mají sloužit pro bezproblémové zpracování a regulaci v případě škody.

### Pro uplatnění záručních nároků platí následující:

- Tyto záruční podmínky upravují naše dodatečné záruční plnění výrobce** pro kupující (soukromé koncové spotřebitele) nových výrobků. Zákonné nároky na záruční plnění nejsou touto zárukou dotčeny. Za ty odpovídá prodejce, u kterého jste výrobek zakoupili.
- Záruční plnění** se vztahuje výhradně na závady na některém Vámi zakoupeném novém výrobku, které vyplývají z chyb materiálu nebo výroby a je - podle naší volby - omezeno na bezplatnou opravu nebo výměnu výrobku (popř. též výměnu za následný model). Vyměněné výrobky nebo jejich části přecházejí do našeho vlastnictví. Mějte na paměti, že naše výrobky nebyly v souladu s určením konstruovány pro komerční, řemeslné nebo průmyslové použití. Za záruční případ se proto nepovažuje, pokud byl výrobek v záruční době používán v komerčních, řemeslných nebo průmyslových podnicích nebo byl vystaven rovnocennému namáhání.
- Z našeho záručního plnění jsou vyjmuty:**
  - Škody na výrobku, které vznikly nedodržováním návodu k montáži, neodbornou instalací, nedodržováním návodu k obsluze (např. připojením k nesprávnému síťovému napětí nebo druhu proudu) resp. pravidel údržby a bezpečnostních ustanovení, nebo použitím výrobku za nevhodných podmínek prostředí a také v důsledku nedostatečné péče a údržby.
  - Škody na výrobku, které vznikly nesprávným nebo neodborným používáním (např. přetěžováním výrobku nebo použitím nepřipustných nástrojů resp. příslušenství), vniknutím cizích těles do výrobku (např. písku, kamínků nebo prachu), poškozením při přepravě, použitím násilí nebo cizími vlivy (např. poškozením při pádu).
  - Škody na výrobku nebo jeho součástech, které lze přičíst běžnému (provoznímu) nebo jinému přirozenému opotřebení při používání v souladu s určením a také poškození a/nebo opotřebení opotřebitelných dílů.
  - Závady výrobku způsobené používáním příslušenství, doplňujících nebo náhradních dílů, které nejsou originální nebo byly používány v rozporu s určením.
  - Výrobky, na nichž byly provedeny změny nebo úpravy.
  - Nepatrné odchylky od požadované jakosti, které jsou pro hodnotu a použitelnost výrobku bezvýznamné.
  - Výrobky, na nichž byly provedeny svévolné opravy, zejména nepovolanými třetími osobami.

- Pokud chybí označení na výrobku resp. identifikační informace výrobku (nálepky na stroji) nebo jsou nečitelné.
- Výrobky, které vykazují silné znečištění a jsou proto odmítnuty servisním personálem.
- Nároky na náhradu škody a následné škody jsou z tohoto záručního plnění zásadně vyloučeny.

- Záruční doba činí běžně 5 let** (12 měsíců u baterií / akumulátorů) a začíná běžet k datu zakoupení výrobku. Rozhodující je datum na originálním kupním dokladu. Záruční nároky je nutné vždy vznést ihned po zjištění závady. Uplatnění záručních nároků po uplynutí záruční doby je vyloučeno. Oprava nebo výměna výrobku nevede k prodloužení záruční doby, ani nezároveň tímto výkonem pro výrobek nebo případně vestavěné náhradní díly běžet nová záruční doba. To platí i při využití servisu na místě. Dotčený výrobek je nutné předložit resp. zaslat ve vyčištěném stavu spolu s kopií kupního dokladu - v něm jsou obsaženy údaje o datu koupě a označení výrobku - zákaznickému servisu. Pokud je výrobek zaslán neúplný, bez kompletního rozsahu dodávky, bude chybějící příslušenství hodnotově připočteno/odečteno, pokud se výrobek vymění nebo následuje refundace. Částečné nebo úplné rozebrané výrobky nelze přijímat jako záruční případ. Při neoprávněné resp. mimo záruční dobu podané reklamaci hradí kupující obecné přepravní náklady a neсе riziko přepravy. **Záruční případ hlase předem na servisním místě (v. n.)**. Zpravidla je dojednáno, že vadný výrobek bude s krátkým popisem poruchy při organizovaném zpětném zaslání, nebo - v případě opravy mimo záruční dobu - zaslán náležitě vyplacený, s přihlédnutím k příslušným směrnicím o obalu a odeslání, na níže uvedenou servisní adresu. **Dbejte prosím na to, aby byl Váš výrobek (v závislosti na modelu) při vrácení dodávky z bezpečnostních důvodů bez veškerých provozních látek.** Výrobek zasláný do našeho servisního centra musí být zabalen tak, aby se zabránilo poškození reklamovaného výrobku během přepravy. Po provedené opravě / výměně Vám výrobek bezplatně zašleme zpět. Pokud není možné výrobky opravit nebo vyměnit, může být podle našeho vlastního uvážení poskytnuta peněžní částka až do výšky kupní ceny vadného výrobku, přičemž je zohledněna sleva vzhledem k opotřebení. Tato záruční plnění platí pouze ve prospěch soukromého prvního kupujícího a nelze je převést ani postoupit.
- Prodloužení záruční doby na 10 let:** Scheppach nabízí dodatečně prodloužení záruky 5 let na výrobky ze série Scheppach 20V. Záruční doba na tyto výrobky se tak prodlužuje na celkem 10 let. Z toho jsou vyloučeny baterie / akumulátory, nabíječky a příslušenství. Toto prodloužení záruky můžete nárokovat, pokud svůj výrobek Scheppach z této oblasti zaregistrujete nejpozději do 30 dnů od data koupě online na adrese: <https://garantie.scheppach.com>. Po provedení online registraci obdržíte potvrzení o prodloužení záruky na příslušné zboží.

6. **Pro uplatnění Vašeho nároku na záruku prosím kontaktujte naše servisní centrum.**

**Používejte prosím přednostně formulář na naší domovské stránce:** <https://www.scheppach.com/de/service>

**Neposílejte nám žádné výrobky bez předchozího kontaktu a ohlášení u našeho servisního centra.**

**Pro čerpání těchto záručních výhod je nezbytným předpokladem předchozí kontakt s našim servisním centrem.** Nároky na záruku musí být uplatněny před uplynutím záruční doby do 14 dnů po zjištění závady. K tomu je zapotřebí originální kupní doklad a popř. potvrzení o prodloužení záruky na příslušné zboží.

7. **Doba zpracování** - Reklamacce zpravidla vyřizujeme do 14 dní po doručení do servisního centra. Pokud by ve výjimečných případech došlo k překročení uvedené doby zpracování, budeme vás včas informovat.
8. **Opotřebitelné díly jsou zásadně ze záruky vyloučeny!** - Opotřebitelné díly jsou: a) dodané, přistavené a/nebo vestavěné baterie / akumulátory a b) všechny opotřebitelné díly v závislosti na modelu (mimo jiné řemeny, pilové kotouče, vkládané nástroje, brusné kotouče, filtry, uhlíkové kartáče apod., viz návod k obsluze). Ze záruky jsou také vyloučeny baterie resp. akumulátory, které jsou téměř vybité resp. mají poškozený kryt anebo bateriové póly.
9. **Předběžný odhad nákladů** - Výrobky nezahnuté do záručního plnění opravíme za poplatek. Na dotaz u našeho servisního centra můžete vadné výrobky zaslat za předběžný odhad nákladů a popř. servisnímu centru udělit písemné (poštou, emailem) povolení k opravě. Bez povolení k opravě nebude provedeno žádné další zpracování.

**Záruční podmínky** platí pouze v aktuálním znění platném k okamžiku reklamacce a lze je popř. zjistit na naší domovské stránce ([www.scheppach.com](http://www.scheppach.com)). Při překladech do jiných jazyků je vždy rozhodující německé znění.

**Scheppach GmbH ·  
Günzburger Str. 69 ·  
89335 Ichenhausen (Německo)**

**Telefon: +800 4002 4002 ·**

**Email: [customerservice.CZ@scheppach.com](mailto:customerservice.CZ@scheppach.com) ·**

**Internet: <https://www.scheppach.com>**

Vyhrazujeme si kdykoliv právo na změny těchto záručních podmínek bez předchozího oznámení.

## 16 EU prohlášení o shodě

**Překlad originálního prohlášení o shodě**

**Výrobce:**

Scheppach GmbH  
Günzburger Straße 69  
D-89335 Ichenhausen

Prohlašujeme na svou výlučnou odpovědnost, že zde popsaný výrobek odpovídá platným směrnici a normám.

Značka: **SCHEPPACH**  
Název výrobku: **AKUMULÁTOROVÁ  
ÚHLOVÁ BRUSKA  
BC-AG125-X  
5909235900**

Č. výr.

**Směrnice EU:**

2014/30/EU, 2006/42/EG, 2011/65/EU\*

\* Výše popsaný předmět prohlášení splňuje předpisy směrnice 2011/65/EU Evropského parlamentu a Rady ze dne 8. června 2011 pro omezení používání určitých nebezpečných látek v elektrických a elektronických zařízeních.

**Použité normy:**

EN 62841-1:2015/A11:2022;  
EN IEC 62841-2-3:2021/A11:2021;  
EN IEC 55014-1:2021; EN IEC 55014-2:2021

**Pracovník pověřený dokumentací:**

Andreas Pecher  
Günzburger Str. 69  
D-89335 Ichenhausen

Ichenhausen, 26.04.2024



Simon Schünk  
Division Manager Product Center



Andreas Pecher  
Head of Project Management



## Obsah

1 Úvod.....	105
2 Popis výrobku (obr. 1 – 8).....	106
3 Rozsah dodávky (obr. 1).....	106
4 Použitie v súlade s určením.....	106
5 Bezpečnostné upozornenia.....	106
6 Technické údaje.....	110
7 Pred uvedením do prevádzky.....	111
8 Obsluha.....	112
9 Pracovné pokyny.....	112
10 Čistenie a údržba.....	113
11 Skladovanie.....	114
12 Oprava a objednávanie náhradných dielov.....	114
13 Likvidácia a recyklácia.....	114
14 Odstraňovanie porúch.....	115
15 Záručné podmienky – Séria Scheppach 20V IXES.....	115
16 EÚ vyhlásenie o zhode.....	116
17 Rozložený výkres.....	265

## Vysvetlenie symbolov na výrobku

Použitie symbolov v tejto príručke má upriamiť vašu pozornosť na možné riziká. Bezpečnostné symboly a vysvetlenia, ktoré ich sprevádzajú, musia byť presne pochopené. Výstrahy samotné neodstraňujú riziká a nemôžu nahradiť správne opatrenia na zabránenie nehodám.

	Pred uvedením do prevádzky si prečítajte návod na obsluhu a bezpečnostné upozornenia a dodržiavajte ich!
	Pozor! Nerešpektovanie bezpečnostných značiek a výstražných upozornení na výrobku a nedodržiavanie bezpečnostných a prevádzkových upozornení môže viesť k vážnym poraneniam alebo dokonca k smrti.
	Noste ochranné okuliare.
	Noste ochranu sluchu.
	Noste pevnú obuv!
	Noste ochranné rukavice!
	Pri tvorbe prachu noste ochranu dýchania!

	Používanie poškodených rozbrusovacích alebo hrubovacích kotúčov je nebezpečné a môže viesť k vážnym zraneniam!
	Priemer kotúča
	Akumulátorová uhlová brúska
	Nepovolené pre brúsenie za mokra
	Nepovolené pre brúsenie čelom kotúča
	Určené na brúsenie kovu
	Lítium-iónový akumulátor
	Výrobok zodpovedá platným európskym smerniciam.

## 1 Úvod

### Výrobca:

Scheppach GmbH  
Günzburger Straße 69  
D-89335 Ichenhausen

### Vážení zákazníci,

Želáme vám veľa zábavy a úspechov pri práci s vašim novým výrobkom.

### Upozornenie:

Výrobca tohto výrobku neručí podľa platného zákona o ručení za výrobok za škody, ktoré vzniknú na tomto výrobku alebo budú spôsobené týmto výrobkom pri:

- neodbornom zaobchádzaní,
- nedodržiavaní návodu na obsluhu,
- opravách tretími stranami, nie autorizovanými odborníkmi,
- montáži a výmene neoriginálnych náhradných dielov,
- používaní v rozpore s určením,

### Dodržiavajte:

Návod na obsluhu je súčasťou tohto výrobku.

Obsahuje dôležité pokyny, ako máte s výrobkom pracovať bezpečne, odborne a ekonomicky, ako máte predchádzať nebezpečenstvám, ušetriť náklady na opravu, znížiť doby výpadkov a zvýšiť spoľahlivosť a životnosť výrobku. Okrem bezpečnostných ustanovení tohto návodu na obsluhu musíte bezpodmienečne dodržiavať predpisy svojej krajiny platné pre prevádzku výrobku.

Pred použitím výrobku sa oboznámte so všetkými pokynmi na obsluhu a bezpečnostnými upozoreniami. Výrobok prevádzkujte len tak, ako je popísané, a v uvedených oblastiach použitia. Návod na obsluhu uchovávajte na bezpečnom mieste a pri odovzdávaní výrobku tretím osobám odovzdajte všetky dokumenty.

## 2 Popis výrobku (obr. 1 – 8)

1. Zapínač/vypínač
2. Spínač spustenia/zastavenia
3. Prídavná rukoväť
4. Ochranný kryt
5. Aretačné tlačidlo vretena
6. Predvolba otáčok
7. Upínacia matica
8. Upínacia príruha
9. Upínacie vreteno
10. Montážny kľúč na matice s čelnými otvormi
11. Montážny krúžok
12. Skrutky
13. Fixácia ochranného krytu
14. Výstupky
15. Závit (3 x) pre prídavnú rukoväť
16. Ochranný kryt
17. Odblokovacie tlačidlo (akumulátor)
18. Akumulátor\*
19. Uchytenie akumulátora
20. Rozbrusovací kotúč

\* = nie je v rozsahu dodávky!

## 3 Rozsah dodávky (obr. 1)

Pol.	Počet	Označenie
3.	1 x	Prídavná rukoväť
10.	1 x	Montážny kľúč na matice s čelnými otvormi
20.	1 x	Rozbrusovací kotúč Ø 125 mm
	1 x	Akumulátorová uhľová brúska
	1 x	Návod na obsluhu

## 4 Použitie v súlade s určením

Výrobok je vhodný na rozbrusovanie a hrubovanie kovu, betónu alebo dlaždíc bez použitia vody.

Výrobok sa smie používať iba v súlade so svojim určením. Každé iné použitie presahujúce určenie je považované za používanie v rozpore s určením. Za škody z neho vzniknuté alebo poranenia akéhokoľvek druhu ručí používateľ/obsluha, a nie výrobca.

Súčasťou používania v súlade s určením je aj dodržiavanie bezpečnostných upozornení, ako aj návodu na montáž a prevádzkových pokynov v návode na obsluhu.

Osoby, ktoré používajú a udržiavajú výrobok, musia byť oboznámené s výrobkom a možnými nebezpečenstvami.

Zmeny na výrobku úplne vylučujú ručenie výrobcu za škody, ktoré tým vzniknú.

Výrobok sa smie používať iba s originálnymi dielmi a originálnym príslušenstvom od výrobcu.

Musia sa dodržiavať bezpečnostné, pracovné predpisy a predpisy týkajúce sa údržby, ako aj rozmery uvedené v technických údajoch.

Majte na pamäti, že naše výrobky neboli v súlade s určením skonštruované na komerčné, remeselné ani priemyselné použitie. Ak sa výrobok používa v komerčných, remeselných alebo priemyselných podnikoch, ako aj na podobné činnosti, nepreberáme žiadnu záruku.

## Vysvetlenie signálnych slov v návode na obsluhu

### NEBEZPEČENSTVO

Signálne slovo na označenie bezprostredne hroziacej nebezpečnej situácie, ktorá, ak sa jej nezabráni, bude mať za následok smrť alebo vážne poranenie.

### VAROVANIE

Signálne slovo na označenie možnej nebezpečnej situácie, ktorá, ak sa jej nezabráni, by mohla mať za následok smrť alebo vážne poranenie.

### OPATRNE

Signálne slovo na označenie možnej nebezpečnej situácie, ktorá, ak sa jej nezabráni, môže viesť k ľahkému alebo stredne ťažkému poraneniu.

### POZOR

Signálne slovo na označenie možnej nebezpečnej situácie, ktorá, ak sa jej nezabráni, môže viesť k materiálnym škodám na výrobku alebo majetku/vlastníctve.

## 5 Bezpečnostné upozornenia

### VAROVANIE

Prečítajte si všetky bezpečnostné upozornenia, pokyny, ilustrácie a technické údaje, ktorými je opatrené toto elektrické náradie.

Zanedbania pri dodržiavaní nasledujúcich pokynov môžu spôsobiť zásah elektrickým prúdom, požiar a/alebo ťažké poranenia.

### Všetky bezpečnostné upozornenia a pokyny uschovajte pre prípad neskoršieho použitia.

Pojem „elektrické náradie“ použitý v bezpečnostných upozorneniach sa vzťahuje na elektrické náradie napájané zo siete (so sieťovým káblom) alebo na elektrické náradie napájané z akumulátora (bez sieťového vedenia).

### 1) Bezpečnosť na pracovisku

- a) **Pracovný priestor udržiavajte čistý a dobre osvetlený.** Neporiadok a neosvetlené pracovné priestory môžu viesť k úrazom.
- b) **S elektrickým náradím nepracujte v prostredí ohrozenom výbuchom, v ktorom sa nachádzajú horľavé kvapaliny, plyny alebo prach.** Elektrické náradia vytvárajú iskry, ktoré môžu zapáliť prach alebo výpary.
- c) **Deti a iné osoby držte v dostatočnej vzdialenosti od elektrického náradia počas jeho používania.** Pri nepozornosti môžete stratiť kontrolu nad elektrickým náradím.

## 2) Elektrická bezpečnosť

- a) Pripojovacia zástrčka elektrického náradia musí pasovať do zásuvky. Zástrčka sa nesmie nijako upravovať. Nepoužívajte adaptérové zástrčky spolu s uzemnenými elektrickými náradiami. Neupravované zástrčky a vhodné zásuvky znižujú riziko zásahu elektrickým prúdom.
- b) Vyhýbajte sa telesnému kontaktu s uzemnenými plochami, ako napríklad rúry, vykurovacie zariadenia, sporáky a chladničky. Keď je vaše telo uzemnené, hrozí zvýšené riziko zásahu elektrickým prúdom.
- c) Chráňte elektrické náradia pred dažďom alebo vlhkosťou. Vniknutie vody do elektrického náradia zvyšuje riziko zásahu elektrickým prúdom.
- d) Nepoužívajte prípojné vedenie na nosenie či zavesenie elektrického náradia, ani na vytiahnutie zástrčky zo zásuvky. Chráňte prípojné vedenie pred vysokými teplotami, olejom, ostrými hranami alebo pohybujúcimi sa časťami. Poškodené alebo zamotané prípojné vedenie zvyšujú riziko zásahu elektrickým prúdom.
- e) Ak s elektrickým náradím pracujete vonku, používajte iba predĺžovacie vedenia, ktoré sú vhodné aj pre exteriér. Používanie predĺžovacieho vedenia vhodného pre exteriér znižuje riziko zásahu elektrickým prúdom.
- f) Ak sa nedá vyhnúť prevádzke elektrického náradia vo vlhkom prostredí, používajte prúdový chránič. Používanie prúdového chrániča znižuje riziko zásahu elektrickým prúdom.

## 3) Bezpečnosť osôb

- a) Buďte pozorní, dávajte pozor na to, čo robíte, a s elektrickým náradím pracujte rozumne. Elektrické náradie nepoužívajte, ak ste unavení alebo ste pod vplyvom drog, alkoholu či liekov. Chvilka nepozornosti pri používaní elektrického náradia môže viesť k vážnym zraneniam.
- b) Noste osobné ochranné prostriedky a vždy používajte ochranné okuliare. Nosenie osobných ochranných prostriedkov, ako napríklad protiprachová maska, protišmyková bezpečnostná obuv, ochranná prilba alebo ochrana sluchu, v závislosti od druhu a použitia elektrického náradia, znižuje riziko zranení.
- c) Zabráňte neúmyselnému uvedeniu do prevádzky. Pred zdvihnutím alebo nosením sa uistite, že je elektrické náradie vypnuté, predtým ako ho pripojíte k napájaniu prúdom a/alebo ku akumulátoru. Ak máte pri prenášaní elektrického náradia prst na vypínači, alebo ak zapnuté elektrické náradie pripojíte k napájaniu prúdom, môže dôjsť k úrazom.
- d) Pred zapnutím elektrického náradia odstráňte nastavovacie nástroje alebo kľúče na skrutky. Nástroj alebo kľúč, ktorý sa nachádza v otáčajúcej sa časti elektrického náradia, môže viesť k poraneniam.
- e) Vyhýbajte sa abnormálnemu držaniu tela. Zaisťte si bezpečný postoj a vždy udržiavajte rovnováhu. Vďaka tomu budete môcť elektrické náradie lepšie kontrolovať pri neočakávaných situáciách.
- f) Noste vhodný odev. Nenoste voľný odev ani šperky. Udržiavajte vlasy a odev mimo dosahu pohybujúcich sa dielov. Voľný odev, šperky či dlhé vlasy sa môžu zachytiť do pohybujúcich sa dielov.

- g) Ak je možné namontovať zariadenia na odsávanie a zachytávanie prachu, musia sa tieto pripojiť a správne používať. Použitie zariadenia na odsávanie prachu znižuje riziká spôsobené prachom.
- h) Nenechajte sa ukolišať falošnou bezpečnosťou a dbajte na bezpečnostné pravidlá pre elektrické náradie, aj keď ste vďaka mnohonásobnému použitiu oboznámení s elektrickým náradím. Lahkovážne konanie môže v okamihu viesť k ťažkým poraneniam.

## 4) Používanie a zaobchádzanie s elektrickým náradím

- a) Elektrické náradie nepreťažujte. Pri práci používajte elektrické náradie určené na daný účel. Je lepšie a bezpečnejšie pracovať s vhodným elektrickým náradím v udávanom rozsahu výkonu.
- b) Nepoužívajte elektrické náradie s chybným spínačom. Elektrické náradie, ktoré sa nedá zapnúť alebo vypnúť, je nebezpečné a musí sa opraviť.
- c) Skôr ako vykonáte nastavenia prístroja, vymeníte časti vloženého nástroja alebo elektrické náradia odložte, vytiahnite zástrčku zo zásuvky a/alebo odoberte odnímateľný akumulátor. Toto bezpečnostné opatrenie zabráni neúmyselnému spusteniu elektrického náradia.
- d) Nepoužívané elektrické náradie uchovávajte mimo dosahu detí. Elektrické náradie nedovoľte používať osobám, ktoré s ním nie sú oboznámené alebo si neprečítali tieto inštrukcie. Elektrické náradia sú nebezpečné, ak ich používajú neškúsené osoby.
- e) O svoje elektrické náradie a vložený nástroj sa dôkladne starajte. Kontrolujte, či pohybujúce sa časti fungujú bezchybne a či sa nezasekávajú, či diely nie sú zlomené alebo poškodené tak, že to negatívne ovplyvňuje funkciu elektrického náradia. Pred použitím elektrického náradia dajte poškodené diely opraviť. Príčinou mnohých úrazov je nesprávna údržba elektrických náradí.
- f) Rezné nástroje udržiavajte ostré a čisté. Starostlivo udržiavané rezné nástroje s ostrými reznými hranami sa menej zasekávajú a ľahšie sa vedú.
- g) Používajte elektrické náradie, vložený nástroj, nastavovacie nástroje atď. podľa týchto pokynov. Zohľadnite pritom pracovné podmienky a vykonávanú činnosť. Používanie elektrického náradia na iné ako predpísané používanie môže viesť k nebezpečným situáciám.
- h) Rukováti a uchopovacie plochy rukoväti udržiavajte vždy suché, čisté a bez oleja a tuku. Klzké rukoväte a uchopovacie plochy rukoväti neumožňujú bezpečnú obsluhu a kontrolu elektrického náradia v nepredvídateľných situáciách.

## 5) Používanie akumulátorového nástroja a manipulácia s ním

- a) Akumulátory nabíjajte iba nabíjačkami odporúčanými výrobcom. Pri nabíjačke, ktorá je vhodná len pre určitý druh akumulátorov, hrozí nebezpečenstvo požiaru, ak sa použije s inými akumulátormi.
- b) V elektrických prístrojoch používajte iba akumulátory na to určené. Používanie iných akumulátorov môže viesť k poraneniam a nebezpečenstvu požiaru.

- c) Uchovávajte nepoužívaný akumulátor v dostatočnej vzdialenosti od papierových svoriek, mincí, kľúčov, klinec, skrutiek alebo iných malých kovových predmetov, ktoré by mohli spôsobiť premostenie kontaktov. Skrat medzi kontaktmi akumulátora môže mať za následok popáleniny alebo oheň.
- d) Pri nesprávnom použití môže z akumulátora uniknúť kvapalina. Vyhýbajte sa kontaktu s ňou. Pri náhodnom kontakte si postihnuté miesto opláchnite vodou. Ak sa kvapalina dostane do kontaktu s očami, žiadajte okrem toho aj lekársku pomoc. Kvapalina uniknutá z akumulátora môže viesť k podráždeniam kože alebo popáleninám.
- e) **Nepoužívajte poškodený alebo zmenený akumulátor.** Poškodené alebo zmenené akumulátory sa môžu správať nepredvídateľne a mať za následok požiar, výbuch alebo nebezpečenstvo poranenia.
- f) **Akumulátor nevystavujte ohňu ani príliš vysokým teplotám.** Oheň alebo teploty nad 130 °C môžu spôsobiť výbuch.
- g) **Dodržiavajte pokyny na nabíjanie a akumulátor alebo akumulátorový nástroj nikdy nenabíjajte mimo teplotného rozsahu uvedeného v návode na obsluhu.** Nesprávne nabíjanie alebo nabíjanie mimo prípustného teplotného rozsahu môže akumulátor zničiť a zvýšiť nebezpečenstvo požiaru.
- e) **Vonkajší priemer a hrúbka vloženého nástroja musia zodpovedať údajom o rozmeroch vášho elektrického náradia.** Nesprávne dimenzované vložené nástroje nie je možné dostatočne odčiniť alebo kontrolovať.
- f) **Vložené nástroje so závitovou vložkou musia presne pasovať na závit vretena brúsneho kotúča.** Pri vložených nástrojoch, ktoré sa montujú pomocou príruby, sa musí priemer otvoru vloženého nástroja zhodovať s priemerom upnutia príruby. Vložené nástroje, ktoré sa na elektrické náradie neupnevia presne, sa otáčajú nerovnomerne, veľmi silno vibrujú a môžu viesť k strate kontroly.
- g) **Nepoužívajte poškodené vložené nástroje.** Pred každým použitím vložených nástrojov skontrolujte pri brúsných kotúčoch odlupovanie a trhliny, pri brúsných tanieroch trhliny, opotrebovanie alebo silné odery. Ak elektrické náradie alebo vložený nástroj spadne, skontrolujte, či nie je poškodený, alebo použite nepoškodený vložený nástroj. Ak ste vložený nástroj skontrolovali a nasadili, zdržiavajte sa vy i osoby nachádzajúce sa v blízkosti mimo oblasti rotujúceho vloženého nástroja a prístroj nechajte 1 minútu bežať s najvyššími otáčkami. Poškodené vložené nástroje sa väčšinou zlomia v čase testovania.
- h) **Noste osobné ochranné prostriedky.** V závislosti od použitia noste plnú ochranu tváre, ochranu očí alebo ochranné okuliare. Ak je to potrebné, noste protiprachovú masku, ochranu sluchu, ochranné rukavice alebo špeciálnu zásteru, ktorá udržiava malé častice vznikajúce pri brúsení a častice materiálu v bezpečnej vzdialenosti od vás. Oči musia byť chránené pred poletujúcimi cudzími telesami, ktoré vznikajú pri rôznych používaníach. Masky proti prachu alebo masky na ochranu dýchania musia filtrovať prach vznikajúci pri používaní. Ak ste dlhý čas vystavení veľkému hluku, môžete utrpieť stratu sluchu.

## 6) Servis

- a) **Vaše elektrické náradie nechajte opravovať len kvalifikovaným odborným personálom a len s originálnymi náhradnými dielmi.** Tým zaistíte, že bezpečnosť elektrického náradia zostane zachovaná.
- b) **Nikdy nevykonávajte údržbu na poškodených akumulátoroch.** Všetku údržbu akumulátorov musí vykonávať výrobca alebo autorizované servisné stredisko.

## Bezpečnostné upozornenia pre všetky použitia

### Spoločné bezpečnostné upozornenia na brúsenie a rozbrusovanie

- a) **Toto elektrické náradie sa musí používať ako brúska a rozbrusovačka.** Dodržiavajte všetky bezpečnostné upozornenia, pokyny, zobrazenia a údaje, ktoré získate spolu s prístrojom. Ak sa nedodržia nasledujúce pokyny, môže dôjsť k zásahu elektrickým prúdom, požiaru a/alebo ťažkým poraneniám.
- b) **Toto elektrické náradie nie je vhodné na brúsenie brúsnym papierom, práce s drôtenými kefami a leštenie.** Použitia, na ktoré nie je elektrické náradie určené, môžu spôsobiť ohrozenia a poranenia.
- c) **Nepoužívajte príslušenstvo, ktoré nebolo určené špeciálne pre toto elektrické náradie a nebolo odporúčané výrobcom.** Iba preto, že na svoje elektrické náradie môžete upevniť príslušenstvo, nezaručuje to jeho bezpečné použitie.
- d) **Povolené otáčky vloženého nástroja musia byť minimálne tak vysoké ako najvyššie otáčky uvedené na elektrickom prístroji.** Príslušenstvo, ktoré sa otáča rýchlejšie, ako je povolené, sa môže zlomiť a odletieť.
- i) **Dbajte na bezpečný odstup ostatných osôb od vašej pracovnej oblasti.** Každá osoba, ktorá vstúpi do pracovnej oblasti, musí nosiť osobné ochranné prostriedky. Odložené kusy obrobku alebo zlomných vložených nástrojov môžu odletieť a aj mimo bezprostrednej pracovnej oblasti spôsobiť poranenia.
- j) **Elektrické náradie držte za izolované plochy rúk, ak vykonávate práce, pri ktorých by vložený nástroj mohol naraziť na skryté elektrické vedenia.** Pri kontakte s vedením, ktoré je pod napätím, sa môžu pod napätie dostať aj kovové časti prístroja, čo vedie k zásahu elektrickým prúdom.
- k) **Sieťový kábel udržiavajte mimo otáčajúcich sa vložených nástrojov.** Ak stratíte kontrolu nad prístrojom, môže sa sieťový kábel prerušiť alebo zachytiť a vaše ruky alebo rameno sa môžu dostať do otáčajúceho sa vloženého nástroja.
- l) **Elektrické náradie nikdy neodkladajte predtým, ako sa vložený nástroj úplne zastaví.** Otáčajúci sa vložený nástroj sa môže dostať do kontaktu s odkladacou plochou, čím by ste mohli stratiť kontrolu nad elektrickým prístrojom.

- m) **Elektrický prístroj nikdy nenechajte bežať počas toho, ako ho prenášate.** Váš odev by sa mohol pri náhodnom kontakte zachytiť otáčajúcim sa vloženým nástrojom a vložený nástroj by mohol vniknúť do vášho tela.
- n) **Pravidelne čistite vetracie štrbiny elektrického náradia.** Motorový ventilátor vŕhauje do telesa prach a nadmerné nahromadenie kovového prášku môže zapríčiniť nebezpečenstvá vychádzajúce z elektrického systému.
- o) **Elektrické náradie nepoužívajte v blízkosti horľavých materiálov.** Iskry môžu tieto materiály zapáliť.
- p) **Nepoužívajte vložené nástroje, ktoré si vyžadujú tekuté chladivo.** Použitie vody alebo iných tekutých chladív môže viesť k zásahu elektrickým prúdom.

### Spätný náraz a príslušné bezpečnostné upozornenia

Spätný náraz je náhla reakcia v dôsledku zaseknutého alebo blokovaného otáčajúceho sa vloženého nástroja ako brúsny kotúč, brúsny tanier, drôténá kefa atď. Zaseknutie alebo blokovanie vedie k náhlemu zastaveniu rotujúceho vloženého nástroja. Tým sa zrýchli nekontrolované elektrické náradie proti smeru otáčania vloženého nástroja na mieste blokovania.

Ak sa napr. brúsny kotúč v obrobku zasekol alebo zablokoval, môže sa hrana brúsneho kotúča, ktorá zasahuje do obrobku, zachytiť, a tým sa môže brúsny kotúč vylomiť alebo spôsobiť spätý náraz. Brúsny kotúč sa potom pohybuje k osobe obsluhy alebo od nej, v závislosti od smeru otáčania kotúča na mieste blokovania. Tu sa môžu takisto zlomiť brúsne kotúče.

Spätný náraz je dôsledkom nesprávneho alebo chybného používania elektrického náradia. Je možné sa mu vyhnúť prostredníctvom vhodných opatrení uvedených v nasledujúcom popise.

- a) **Elektrické náradie držte pevne a vaše telo a rama uveďte do polohy, v ktorej môžete zachytiť sily spätého nárazu.** Ak je k dispozícii, používajte vždy prídavnú rukoväť, aby ste mali čo najväčšiu kontrolu nad silami spätého nárazu alebo reakčnými momentmi pri rozbehu. Osoba obsluhy môže prostredníctvom vhodných opatrení ovládať sily spätého nárazu a reakčné sily.
- b) **Nikdy neumiestňujte ruku do blízkosti otáčajúcich sa vložených nástrojov.** Vložený nástroj sa môže pri spätom náraze pohybovať cez vašu ruku.
- c) **Vyhýbajte sa so svojim telom oblasti, do ktorej sa elektrické náradie pohybuje pri spätom náraze.** Spätý náraz poháňa elektrické náradie do protichodného smeru k pohybu brúsneho kotúča na mieste blokovania.
- d) **V oblasti rohov, ostrých hrán atď. pracujte vždy s mimoriadnou opatrnosťou.** Zabráňte tomu, aby sa vložený nástroj odrazil od obrobku a aby sa zasekol. Rotujúci vložený nástroj má pri rohoch, ostrých hranách alebo pri odraze sklon k zaseknutiu. Toto spôsobuje stratu kontroly alebo spätý náraz.
- e) **Nepoužívajte reťazový kotúč ani ozubený pilový kotúč.** Takéto vložené nástroje spôsobujú často spätý náraz alebo stratu kontroly nad elektrickým náradím.

### Osobitné bezpečnostné upozornenia na brúsenie a rozbrusovanie

- a) **Používajte výhradne brúsne nástroje povolené pre vaše elektrické náradie a ochranný kryt určený pre tieto brúsne nástroje.** Brúsne nástroje, ktoré nie sú určené pre elektrické náradie, nie je možné dostatočne odtieniť a sú nebezpečné.
- b) **Ohnuté brúsne kotúče sa musia namontovať tak, aby ich brúsna plocha nevyčnievala nad úroveň okraja ochranného krytu.** Neodborne namontovaný brúsny kotúč, ktorý vyčnieva nad úroveň okraja ochranného krytu, nie je možné dostatočne odtieniť.
- c) **Ochranný kryt musí byť bezpečne namontovaný na elektrickom náradí a nastavený pre najvyššiu mieru bezpečnosti, aby čo možno najmenšia časť brúsneho nástroja ukazovala otvorene k operátorovi.** Ochranný kryt pomáha chrániť operátora pred úlomkami, náhodným kontaktom s brúsnym nástrojom, ako aj iskrami, ktoré by mohli zapáliť odev.
- d) **Brúsne nástroje sa smú používať iba pre odporúčané možnosti použitia.** Napríklad: **Nikdy nebrúste bočnou plochou rozbrusovacieho kotúča.** Rozbrusovacie kotúče sú navrhnuté tak, že sa úber materiálu vykonáva hranou kotúča. Bočné pôsobenie sily na tieto brúsne nástroje môže tieto zlomiť.
- e) **Pre vami zvolený brúsny kotúč použite vždy nepoškodené upínacie príruby správnej veľkosti a tvaru.** Vhodné príruby podporujú brúsny kotúč a znižujú tak nebezpečenstvo zlomenia brúsneho kotúča. Príruby pre rozbrusovacie kotúče sa môžu odlišovať od prírub pre iné brúsne kotúče.
- f) **Nepoužívajte opotrebované brúsne kotúče z väčších elektrického náradia.** Brúsne kotúče pre väčšie elektrické náradie nie sú dimenzované pre vyššie otáčky menšieho elektrického náradia a môžu sa zlomiť.

### Ďalšie osobitné bezpečnostné upozornenia pre rozbrusovanie

- a) **Zabráňte blokovaniu rozbrusovacieho kotúča alebo príliš vysokému prítlaku.** Nevykonávajte nadmerne hlboké rezy. Preťaženie rozbrusovacieho kotúča zvyšuje jeho namáhanie a sklon k spriecheniu alebo blokovaniu a tým možnosť spätého nárazu alebo zlomeniu brúsneho nástroja.
- b) **Vyhýbajte sa oblasti pred a za rotujúcimi rozbrusovacími kotúčmi.** Ak posuniete rozbrusovací kotúč v obrobku preč od seba, v prípade spätého rázu môže byť elektrické náradie s otáčajúcim sa kotúčom odhodnené priamo na vás.
- c) **Ak sa rozbrusovací kotúč zasekne alebo vy prerušíte prácu, vypnite prístroj a držte ho pokojne, kým sa kotúč nezastaví.** Nikdy sa nepokúšajte vyťahovať spustený rozbrusovací kotúč z rezu, inak môže dôjsť k spätému rázu. Zistíte a odstráňte príčinu zaseknutia.
- d) **Elektrický prístroj opäť nezapínajte, kým sa nachádza v obrobku.** Nechajte, nech rozbrusovací kotúč dosiahne svoje plné otáčky, než opatrne začnete s rezaním. V opačnom prípade sa môže kotúč zaseknúť, vyskočiť z obrobku alebo spôsobiť spätý náraz.

- e) **Dosky alebo väčšie obrobky podoprite, aby ste znížili riziko spätného nárazu z dôvodu zaseknutého rozbrusovacieho kotúča.** Veľké obrobky sa môžu pod vlastnou váhou ohnúť. Obrobok sa musí podoprieť na oboch stranách kotúča, a síce tak v blízkosti rozbrusovacieho kotúča, ako aj na hrane.
- f) **Buďte obzvlášť opatrní pri „ponorných rezoch“ do existujúcich stien alebo iných neviditeľných oblastí.** Vnikajúci rozbrusovací kotúč môže pri rezaní do vedení plynu alebo vody, elektrických vedení alebo iných objektov spôsobiť spätný náraz.

## Zvyškové riziká

**Výrobok je skonštruovaný podľa aktuálneho stavu techniky a uznávaných bezpečnostno-technických pravidiel. Napriek tomu sa môžu pri práci vyskytnúť jednotlivé zvyškové riziká.**

- Poškodenie sluchu, ak sa nenosí predpísaná ochrana sluchu.
- Zvyškové riziká je možné minimalizovať, ak sa spolu dodržiavajú „bezpečnostné upozornenia“ a „použitie v súlade s určením“, ako aj návod na obsluhu.
- Výrobok používajte tak, ako je odporúčané v tomto návode na obsluhu. Tak dosiahnete, že váš výrobok bude podávať optimálne výkony.
- Napriek všetkým prijatým opatreniam môžu pretrvávajúť zvyškové riziká, ktoré nie sú očividné.

### VAROVANIE

Toto elektrické náradie vytvára počas prevádzky elektromagnetické pole. Toto pole môže za určitých okolností ovplyvniť aktívne alebo pasívne implantáty. Na zníženie nebezpečenstva závažných alebo smrteľných poranení odporúčame osobám s implantátmi konzultovať situáciu so svojím lekárom a výrobcem implantátu ešte predtým, ako začnú obsluhovať elektrické náradie.

### VAROVANIE

Pri dlhších prácach môže z dôvodu vibrácií dôjsť v rukách obsluhujúcej osoby k poruchám prekrvenia (syndróm bielych prstov).

Syndróm bielych prstov je cievné ochorenie, pri ktorom sa v záchvatoch kŕčovito sťahujú cievy na prstoch na rukách a nohách. Postihnuté oblasti už nie sú dostatočne zásobované krvou a preto sa zdajú extrémne bledé. Časté používanie vibrujúcich výrobkov môže u osôb, ktorých prekrvenie je narušené (napr. fajčiar, diabetici), vyvolať nervové poškodenia.

Ak spozorujete neobvyklé zhoršenia stavu prstov, okamžite ukončite prácu a vyhľadajte lekára.

### POZOR

Výrobok je súčasťou radu 20V IXES a môže byť prevádzkovaný len s akumulátormi tohto radu. Akumulátory sa smú nabíjať len nabíjačkami tejto série. Dodržiavajte pritom údaje výrobcu.

### VAROVANIE

**Dodržiavajte bezpečnostné upozornenia a pokyny pre nabíjanie a správne používanie uvedené v návode na obsluhu vášho akumulátora a nabíjačky radu 20V IXES. Podrobný popis nabíjania a ďalšie informácie nájdete v tomto samostatnom návode.**

## 6 Technické údaje

Akumulátorová uhľová brúška	BC-AG125-X
Napätie motora	20 V 
Otáčky $n_0$	3000 – 10 000 min <sup>-1</sup>
Rozmer kotúča	Ø 125 mm
Rozmer závitú	M14
Hmotnosť (bez akumulátora)	1,60 kg

Technické zmeny vyhradené!

### Hluk a vibrácie

### VAROVANIE

Hluk môže mať závažný vplyv na vaše zdravie. Ak hluk stroja prekročí 85 dB, noste vy aj všetky osoby, ktoré sa nachádzajú v jeho blízkosti, vhodnú ochranu sluchu.

Hodnoty hluku a vibrácií boli stanovené v súlade s normou EN 62841-1.

### Hodnoty hluku

Akustický tlak $L_{pA}$	83 dB
Neistota merania K	3 dB
Akustický výkon $L_{wA}$	94 dB
Neistota merania K	3 dB

### Hodnoty vibrácií

<b>Povrchové brúsenie</b>	
Vibrácia hlavnej rukoväti $a_h$	2,698 m/s <sup>2</sup>
Neistota merania K	1,5 m/s <sup>2</sup>
Vibrácia prídavnej rukoväti $a_{h1}$	3,284 m/s <sup>2</sup>
Neistota merania K	1,5 m/s <sup>2</sup>

Uvedená celková hodnota vibrácií a hodnota emisií hluku boli merané podľa normovanej skúšobnej metódy a môžu sa použiť na porovnanie elektrického náradia s iným zariadením.

Uvedená hodnota emisií hluku a uvedená celková hodnota vibrácií sa môžu použiť aj na predbežné posúdenie zaťaženia.

## **⚠ VAROVANIE**

**Emisie hluku a hodnota emisii vibrácií sa môžu počas skutočného používania elektrického náradia odlišovať od uvedených hodnôt v závislosti od druhu a spôsobu použitia elektrického náradia, predovšetkým, aký druh obrábku sa obrába.**

Zaťaženie sa snažte udržať podľa možností čo najnižšie. Vzorové opatrenia: obmedzenie pracovnej doby. Pritom sa musia zohľadniť všetky časti prevádzkového cyklu (napríklad časy, keď je elektrické náradie vypnuté, a časy, počas ktorých je síce zapnuté, no beží bez zaťaženia).

## **7 Pred uvedením do prevádzky**

### **⚠ VAROVANIE**

#### **Nebezpečenstvo poranenia!**

Pred všetkými prácami s elektrickým náradím (napr. údržbou, výmenou nástroja atď.), ako aj pri jeho preprave a skladovaní, vyberte akumulátor z elektrického náradia. Pri neúmyselnom stlačení zapínača/vypínača hrozí nebezpečenstvo poranenia.

### **7.1 Montáž/demontáž prídavnej rukoväti (3) (obr. 1+8)**

#### **POZOR**

Výrobok používajte len s namontovanou prídavnou rukoväťou.

#### **Montáž prídavnej rukoväti**

##### **Upozornenie:**

Prídavná rukoväť sa môže zaskrutkovať vľavo, vpravo alebo hore na hlave výrobku.

1. Utiahnite prídavnú rukoväť (3) otáčaním v smere hodinových ručičiek.

#### **Demontáž prídavnej rukoväti**

1. Zložte prídavnú rukoväť (3) z výrobku jej odskrutkovaním proti smeru hodinových ručičiek.

### **7.2 Vloženie/odobratie akumulátora (18) do/z uchytenia akumulátora (19) (obr. 1, 7)**

#### **Vloženie akumulátora**

1. Zasuňte akumulátor (18) do uchytenia akumulátora (19). Akumulátor (18) počutelne zapadne.

#### **Odobratie akumulátora**

1. Stlačte odblokovacie tlačidlo (17) akumulátora (18) a vytiahnite ho z uchytenia akumulátora (19).

### **7.3 Montáž ochranného veka (16) na rozbrusovanie (obr. 6)**

#### **POZOR**

Pri rozbrusovaní s lepenými brusivami vždy používajte ochranné veko na rozbrusovanie.

1. Vypnite výrobok a odoberte akumulátor podľa popisu v 7.2.
2. Nasúvajte ochranné veko (16) na ochranný kryt (4), kým nezapadne.
3. Pri demontáži musíte ochranné veko (16) zľahka potiahnuť dopredu, aby ste ho uvoľnili.

### **7.4 Prestavenie ochranného krytu (4) (obr. 2, 5)**

#### **⚠ VAROVANIE**

Uhlovú brúsku vždy používajte s ochranným krytom. Ochranný kryt musí byť pevne upevnený na uhlovej brúske. Nastavte ho tak, aby sa dosiahla najvyššia miera bezpečnosti, t. j. čo možno najmenší diel brúsneho nástroja ukazuje otvorene k obsluhujúcej osobe. Ochranný kryt má chrániť obsluhujúcu osobu pred úlomkami a náhodným kontaktom s brúsnym nástrojom.

#### **⚠ VAROVANIE**

Dbajte na to, aby bol ochranný kryt namontovaný minimálne v rovnakom uhle ako prídavná rukoväť. V opačnom prípade sa môžete poraniť na hrubovacom, resp. rozbrusovacom kotúči.

1. Otočte ochranný kryt (4) do potrebnej polohy (pracovná poloha). Dbajte pritom na to, aby bol ochranný kryt (4) umiestnený tak, aby sa fixácia ochranného krytu (13) nachádzala nad jedným z 5 výstupkov (14) ochranného krytu (4) (obr. 2).

#### **POZOR**

Dbajte na to, aby bola fixácia ochranného krytu pevne uložená v príslušnom výstupku.

### **7.5 Montáž/výmena hrubovacieho/rozbrusovacieho kotúča**

#### **POZOR**

Pri výmene hrubovacieho/rozbrusovacieho kotúča vždy noste ochranné rukavice.

- Dodržiavajte rozmery hrubovacieho alebo rozbrusovacieho kotúča.
- Priemer otvoru musí bez vôle pasovať k upínacej prírubě.
- Nepoužívajte redukcie ani adaptéry.

#### **Upozornenie:**

Bezpodmienečne používajte len kotúče, ktoré nie sú znečistené.

#### **⚠ VAROVANIE**

#### **Nebezpečenstvo poranenia!**

Aretačné tlačidlo vretena stlačte len vtedy, keď je upínacie vreteno zastavené.

1. Stlačte aretačné tlačidlo vretena (5) na zablokovanie prevodovky.
2. Uvoľnite upínaciu maticu (7) pomocou montážneho kľúča na matice s čelnými otvormi (10).

- Nasadte hrubovací alebo rozbrusovací kotúč na upínaciu prírubu (8) popísanou stranou k výrobku.
- Následne opäť nasadte upínaciu maticu (7) na upínaciu vreteno (9) vyvýšenou stranou nahor.

### 7.5.1 Pri tenkých brúsnych kotúčoch (obr. 3, 4)

**Upozornenie:**

Nákrúžok upínacej matice ukazuje nahor, aby sa dal tenký brúsny kotúč pevne upnúť.

- Stlačte aretačné tlačidlo vretena (5) na zablokovanie prevodovky.
- Znova utiahnite upínaciu maticu (7) pomocou montážneho kľúča na matice s čelnými otvormi (10).

### 7.5.2 Pri hrubých brúsnych kotúčoch (obr. 3, 4)

\* = nie je v rozsahu dodávky!

**Upozornenie:**

Nákrúžok upínacej matice ukazuje nadol, aby sa dal brúsny kotúč pevne upevniť na upínaciu vreteno.

- Stlačte aretačné tlačidlo vretena (5) na zablokovanie prevodovky.
- Utiahnite upínaciu maticu (7) pomocou montážneho kľúča na matice s čelnými otvormi (10) v smere hodinových ručičiek.

**Upozornenie:**

Ak kotúč beží po výmene nepokojne alebo kmitá, musí sa okamžite znova vymeniť.

- Po výmene nechajte výrobok pre istotu bežať 60 sekúnd na maximálne otáčky. Všimajte si, či nedochádza k nezvyčajným zvukom a iskreniu.
- Skontrolujte, či sú správne namontované všetky upevňovacie diely.
- Dbajte na to, aby sa šípka smeru otáčania (ak je prítomná) na rozbrusovacích alebo hrubovacích kotúčoch\* (tiež diamantových rozbrusovacích kotúčoch\*) a smer otáčania výrobku (šípka smeru otáčania na hlavie výrobku) zhodovali.

## 8 Obsluha

**VAROVANIE**

**Nebezpečenstvo poranenia!**

Pred všetkými prácami s elektrickým náradím (napr. údržbou, výmenou nástroja atď.), ako aj pri jeho preprave a skladovaní, vyberte akumulátor z elektrického náradia. Pri neúmyselnom stlačení zapínača/vypínača hrozí nebezpečenstvo poranenia.

**POZOR**

Dbajte na to, aby okolitá teplota počas práce neprekročila 50 °C a neklesla pod -20 °C.

**POZOR**

Výrobok je súčasťou radu 20V IXES a môže byť prevádzkovaný len s akumulátormi tohto radu. Akumulátory sa smú nabíjať len nabíjačkami tejto série. Dodržujte pritom údaje výrobcu.

## 8.1 Zapínač/vypínač (1) (obr. 1)

**POZOR**

Pred použitím skontrolujte vložený nástroj, či sú správne namontované všetky upevňovacie diely.

**Upozornenie:**

Pred kontaktom s materiálom uhlovú brúsku vždy zapnite a až potom ju vedte na obrobok.

**Upozornenie:**

Ak sa výrobok zablokuje v dôsledku preťaženia a vypne sa, automaticky sa znovu spustí, len čo pomíne príčina zablokovania (funkcia automatického spustenia).

**Zapnutie**

- Zapnite výrobok pomocou zapínača/vypínača (1).
- Aktivujte spínač spustenia/zastavenia (2) na spustenie výrobku.

**OPATRNE**

Po práci vždy výrobok vypnite a pred odložením výrobku počkajte, kým sa brúsny kotúč úplne zastaví.

**Vypnutie**

- Na vypnutie stlačte zapínač/vypínač (1).
- Výrobok môžete vypnúť aj pomocou spínača spustenia/zastavenia (2).

## 8.2 Nastavenie otáčok

**Upozornenie:**

Otáčky je možné meniť aj počas prevádzky.

Pomocou tlačidla pre predvoľbu otáčok (6) môžete predvoliť otáčky:

1 =	najnižšie otáčky, napr. na obrábanie povrchu: brúsenie, leštenie
6 =	najvyššie otáčky, napr. na rozbrusovanie

- Nastavený stupeň otáčok sa zobrazí v časti predvoľby otáčok (6).

- Zapnite výrobok pomocou zapínača/vypínača (1).
- Stlačením tlačidla predvoľby otáčok (6) môžete zvoliť otáčky.

Odporúčame, aby ste si otáčky zistili praktickými skúškami.

To, aké otáčky sú pri práci zmysluplné, závisí od toho, aké úlohy s výrobkom vykonávate.

Pri rozbrusovaní nepredstavuje použitie vysokých otáčok väčšinou žiadny problém. Pri brúsení alebo leštení povrchov sú lepšie nízke otáčky.

## 9 Pracovné pokyny

**Upozornenie:**

Brúsne nástroje sa smú používať iba pre odporúčané možnosti použitia. V opačnom prípade by sa mohli zlomiť, poškodiť alebo spôsobiť poranenia.

Brúsny kotúč vymeňte VŽDY, ak výrobok počas práce spadol.

Brúsny alebo rozbrusovací kotúč nesmie NIKDY udrieť alebo naraziť do obrobku..



Najmä pri práci v rohoch, na ostrých hranách atď. dbajte na to, aby brúsny kotúč neskákal alebo sa nezasekával. Mohlo by to spôsobiť stratu kontroly a spätné nárazy.

Nástroj NIKDY nepoužívajte s pilovými kotúčmi na rezanie dreva alebo inými pilovými kotúčmi. Takéto pilové kotúče spôsobujú pri použití na bruske časté spätné nárazy a stratu kontroly, čo môže viesť k poraneniám.

#### Hrubovacie brúsenie

<b>⚠ VAROVANIE</b>
Rozbrusovacie kotúče nikdy nepoužívajte na hrubovanie!

- **Pohybujte uhlovou bruskou miernym tlakom sem a tam po obrobru.**
- **Pri mäkkom materiáli ved'te hrubovací kotúč po obrobru pod plochým uhlom, pri tvrdom materiáli pod mierne strmším uhlom.**

#### Rozbrusovacie kotúče

<b>⚠ VAROVANIE</b>
Hrubovacie kotúče nikdy nepoužívajte na rozbrusovanie!

- **Používajte len otestované rozbrusovacie alebo brúsne kotúče vystužené vláknami, ktoré sú schválené pre obehovú rýchlosť najmenej 80 m/s.**

<b>⚠ OPATRNE</b>
Brúsny nástroj po vypnutí dobieha. Nebrzdíte ho bočným protitlakom.

- **Zaistite obrobok.** Na pridržiavanie obrobku používajte upínacie zariadenia/zverák. Je tak držaný pevnejšie ako rukou.
- **Pred odložením výrobku ho vždy vypnite a počkajte, kým sa zastaví.**
- **Výrobok používajte len na rezanie, resp. brúsenie za sucha.**
- **Pridavná rukoväť musí byť pri všetkých prácach namontovaná na výrobku.**
- **Nesmie sa spracúvať materiál obsahujúci azbest.** Azbest je rakovinotvorný.

#### Takto sa spráivate správne:

<b>⚠ NEBEZPEČENSTVO</b>
<b>Výrobok vždy ved'te v cez obrobok v protismere!</b>
V opačnom smere hrozí nebezpečenstvo spätného nárazu. Výrobok sa môže vytlačiť z rezu.

- **Výrobok ved'te proti obrobru vždy zapnutý..** Po obrábaní zdvihnite výrobok z obrobku a až potom ho vypnite.
- **Počas práce vždy držte výrobok pevne oboma rukami.** Zaujmite bezpečný postoj.
- **Na dosiahnutie najlepšieho brúsneho účinku pohybujte výrobkom rovnomerne sem a tam po obrobru pod uhlom 15° až 30° (medzi brúsny kotúčom a obrobru).**

- **Pri obrábaní šikmých plôch sa nesmie výrobok tlačit' na obrobok veľkou silou.** Ak otáčky prudko klesnú, musíte znížiť prítlačnú silu, aby ste umožnili bezpečnú a efektívnu prácu. Ak sa výrobok náhle úplne zabrzdí alebo zablokuje, musí sa okamžite vypnúť.
- **Rozbrusovanie: pracujte s miernym posuvom a nespriete rozbrusovací kotúč.**
- **Hrubovacie a rozbrusovacie kotúče sú počas práce veľmi horúce – skôr ako sa ich dotknete, nechajte ich úplne vychladnúť.**
- **Nikdy nepoužívajte výrobok na iné účely, než na ktoré je určený.**
- **Vždy dbajte o to, aby bol výrobok vypnutý predtým, ako doň zasuniete akumulátor.**
- **V prípade nebezpečenstva výrobok vypnite a vyberte akumulátor.** Postarajte sa o to, aby bol výrobok ľahko prístupný a aby sa k nemu dalo v núdzovom prípade bez problémov dostať.
- **Vyberte akumulátor počas pracovných prestávok, pred všetkými prácami na výrobu a keď sa výrobok nepoužíva.** Výrobok musí byť vždy čistý, suchý a bez oleja alebo mazacích tukov.
- **Buďte neustále opatrní! Vždy dávajte pozor na to, čo robíte, a pracujte s rozvahou.** Výrobok v žiadnom prípade nepoužívajte, ak sa nesusťredíte alebo ak sa necítite dobre.

## 10 Čistenie a údržba

<b>⚠ VAROVANIE</b>
<b>Opravnárske a údržbárske práce, ktoré nie sú opísané v tomto návode na obsluhu, nechajte vykonať v odbornej dielni. Používajte len originálne náhradné diely.</b>
<b>Hrozí nebezpečenstvo nehody! Údržbárske a čistiacie práce vykonávajte zásadne s odstráneným akumulátorom. Hrozí nebezpečenstvo poranenia! Výrobok nechajte pred všetkými údržbárskymi a čistiacimi prácami vychladnúť. Prvky motora sú horúce. Hrozí nebezpečenstvo poranenia a popálenia!</b>
Výrobok sa môže nečakane spustiť a spôsobiť tak poranenia.
– Odstráňte akumulátor.
– Nechajte výrobok vychladnúť.
– Odoberte vložený nástroj.

### 10.1 Čistenie

1. Ochranné zariadenia, vzduchové štrbiny a teleso motora udržiavajte podľa možností bez prachu a nečistôt. Výrobok vydrhnite čistou handričkou\* alebo vyfúkajte stlačeným vzduchom\* pri nízkom tlaku. Výrobok odporúčame čistiť bezprostredne po každom použití.
2. Vetracie otvory musia byť vždy voľné.
3. Nepoužívajte čistiace prostriedky ani rozpúšťadlá, mohli by poškodiť plastové diely výrobku. Dbajte na to, aby sa do vnútra výrobku nedostala voda.

## 10.2 Údržba

Výrobok je bezúdržbový.

## 11 Skladovanie

### Príprava na uskladnenie

1. Vyberte akumulátor.
2. Výrobok vyčistite a skontrolujte, či nie je poškodený.

Výrobok a jeho príslušenstvo skladujte na tmavom, suchom a mieste bez mrazu, ktoré nie je prístupné deťom. Optimálna skladovacia teplota je 5 °C až 30 °C.

Uchovávajte výrobok v originálnom balení.

Výrobok zakryte na ochranu pred prachom alebo vlhkosťou. Návod na obsluhu uschovajte pri výrobku.

## 12 Oprava a objednávanie náhradných dielov

Je potrebné dbať na to, že pri tomto výrobku podliehajú nasledujúce diely použitiu primeranému alebo prirodzenému opotrebovaniu, resp. nasledujúce diely sú potrebné ako spotrebné materiály.

### POZOR

Podľa zákona o zodpovednosti za chyby výrobkov neručíme za chyby, ktoré boli spôsobené neodbornými opravami alebo nepoužívaním originálnych náhradných dielov.

Poverte zákaznícky servis alebo autorizovaného odborníka. To isté platí aj pre diely príslušenstva.

Náhradné diely a príslušenstvo získate v našom servisnom centre. Za týmto účelom naskenujte QR kód na titulnej strane.

### 12.1 Objednávanie náhradných dielov

Pri objednávaní náhradných dielov je potrebné uviesť nasledovné údaje:

- Označenie modelu
- Číslo výrobku
- Údaje typového štítku

#### Náhradné diely/príslušenstvo

Akumulátor SBP2.0 č. výr.:	7909201708
Akumulátor SBP4.0 č. výr.:	7909201709
Nabíjačka SBC2.4A č. výr.:	7909201710
Nabíjačka SBC4.5A č. výr.:	7909201711
Nabíjačka SDBC2.4A č. výr.:	7909201712
Nabíjačka SDBC4.5A č. výr.:	7909201713
Štartovacia súprava SBSK2.0 č. výr.:	7909201720
Štartovacia súprava SBSK4.0 č. výr.:	7909201721

## 13 Likvidácia a recyklácia

### Upozornenia k baleniu



Baliace materiály sa dajú recyklovať. Prosím, likvidujte balenia ekologicky.

### Upozornenia k zákonu o elektrických a elektronických zariadeniach (ElektroG)



**Staré elektrické a elektronické zariadenia nepatria do domového odpadu, ale sa musia odviezť na triedený zber, resp. likvidáciu!**

- Staré batérie alebo akumulátory, ktoré nie sú pevne zabudované v starom prístroji, sa musia vybrať bez porušení! Ich likvidácia je regulovaná zákonom o batériách.
  - Vlastníci alebo používatelia elektrických a elektronických zariadení sú zo zákona povinní ich po použití vrátiť.
  - Koncový užívateľ je zodpovedný za vymazanie svojich osobných údajov na starom zariadení, ktoré má byť zlikvidované!
  - Symbol prečiarknutého odpadkového koša na kolieskach znamená, že staré elektrické a elektronické zariadenia sa nesmú likvidovať s domovým odpadom.
  - Elektrické a elektronické zariadenia je možné bezplatne odovzdať na týchto miestach:
    - Verejná likvidácia alebo zberné miesta (napr. obecné stavebné dvory).
    - Predajné miesta elektronických zariadení (stacionárne a online), ak sú predajcovia povinní ich prezviať späť alebo ich dobrovoľne ponúknuť.
    - Až tri staré elektrické zariadenia jedného typu s maximálnou dĺžkou hrany 25 centimetrov môžete bezplatne odovzdať bez toho, aby ste si najprv zakúpili nové zariadenie od výrobcu, alebo ich odovzdajte na inom autorizovanom zbernom mieste vo vašom okolí.
    - Viac doplnujúcich podmienok spätného odberu výrobkov a distribútorov sa dozviete v príslušnom zákazníckom servise.
  - V prípade dodania nového elektrického zariadenia výrobcom do domácnosti môže výrobca na požiadanie koncového užívateľa zabezpečiť bezplatný odvoz starého elektrického zariadenia. Za týmto účelom kontaktujte zákaznícky servis výrobcu.
  - Tieto vyhlásenia sa vzťahujú iba na zariadenia inštalované a predávané v krajinách Európskej únie a podliehajúce európskej smernici 2012/19/EÚ. V krajinách mimo Európskej únie môžu platiť odlišné ustanovenia pre likvidáciu starých elektrických a elektronických zariadení.
- ### Pokyny k lítiovo-iónovým akumulátorom
- Demontujte akumulátor pred likvidáciou prístroja!**
- 
- Akumulátor nevyhadzujte do domového odpadu, nehádzte do ohňa (nebezpečenstvo výbuchu) ani do vody. Poškodené akumulátory môžu poškodiť životné prostredie a vaše zdravie, ak z nich uniknú toxické výpary alebo kvapaliny.
  - Chybné alebo vybité akumulátory sa musia recyklovať podľa smernice 2006/66/ES.
  - Odovzdajte prístroj a nabíjačku na recyklačnom stredisku. Použitie plastové a kovové diely sa môžu roztriediť podľa druhu a tak dopraviť na recykláciu.

- Zlikvidujte akumulátory vo vybitom stave. Odporúčame zakryť póly lepiacou páskou na ochranu pred skratom. Neotvárajte akumulátor.

- Zlikvidujte akumulátory podľa miestnych predpisov. Odovzdajte akumulátory v zbernom stredisku pre batérie na konci životnosti, kde sa dopravja na ekologickú recykláciu. Informujte sa o tom v miestnej spoločnosti na likvidáciu odpadu.

## 14 Odstraňovanie porúch

Porucha	Možná príčina	Náprava
Výrobok sa nedá spustiť.	Výkon akumulátora je slabý.	Nabite akumulátor.
	Akumulátor nie je správne vložený.	Zasuňte akumulátor do uchytenia akumulátora. Akumulátor počutefne zapadne.

## 15 Záručné podmienky – Séria Schepach 20V IXES

Dátum revízie 11.07.2023

### Vážená zákaznička, vážený zákazník,

naše výrobky podliehajú prísnej kontrole kvality. Ak výrobok stále nefunguje správne, veľmi nás to mrzí a žiadame vás, aby ste sa obrátili na naše servisné oddelenie na nižšie uvedenej adrese. Radi vám pomôžeme aj telefonicky na servisnom čísle. Nasledujúce informácie vám majú pomôcť pri bezproblémovom spracovaní a vybavovaní vašej škody.

### Pre uplatnenie záručných reklamácií platí nasledovné:

1. **Tieto záručné podmienky upravujú naše dodatčné záručné služby výrobcu pre kupujúcich (súkromných koncových používateľov) nových výrobkov. Táto záruka nemá vplyv na zákonné záručné nároky. Zodpovednosť za to nesie predajca, od ktorého ste výrobok zakúpili.**
2. **Záruka sa vzťahuje výlučne na nedostatky na novom výrobku, ktorý ste si zakúpili, ktoré sú spôsobené materiálou alebo výrobnou chybou a je – podľa nášho uváženia – obmedzená na bezplatnú opravu takýchto nedostatkov alebo výmenu výrobku (prípadne aj výmenu za nasledujúci model). Vymenené výrobky alebo diely sa stávajú našim majetkom. Majte na pamäti, že naše výrobky neboli v súlade s určením skonštruované na komerčné, remeselné ani profesionálne použitie. Nárok na záruku preto nevzniká, ak sa výrobok používal v rámci záručnej doby v komerčných, remeselných alebo priemyselných podnikoch alebo bol vystavený rovnocennému namáhaniu.**
3. **Z našich záručných služieb sú vylúčené:**

- Poškodenie výrobku spôsobené nedodrzaním návodu na montáž, nesprávnou inštaláciou, nedodrzaním návodu na obsluhu (napr. pripojenie k nesprávnemu sieťovému napätiu alebo typu prúdu) alebo údržbových a bezpečnostných nariadení, alebo používaním výrobku v nevhodných okolitých podmienkach, ako aj nedostatočnou starostlivosťou a údržbou.
- Poškodenie výrobku spôsobené nesprávnym alebo neodborným použitím (ako je preťaženie výrobku alebo použitie neschválených nástrojov alebo príslušenstva), preniknutie cudzích predmetov do výrobku (ako je piesok, kamene alebo prach), poškodenie pri preprave, použitie sily alebo pôsobením vonkajších vplyvov (ako je poškodenie spôsobené pádom).

- Poškodenie výrobku alebo častí výrobku, ktoré možno pripísať zamýšľanému, zvyčajnému (prevádzkovému) alebo inému prirodzenému opotrebovaniu, ako aj poškodeniu a/alebo opotrebovaniu opotrebovateľných častí.
- Nedostatky na výrobku spôsobené použitím príslušenstva, doplnkov alebo náhradných dielov, ktoré nie sú originálnymi dielmi alebo sa nepoužívajú v súlade s určením.
- Výrobky, ktoré boli zmenené alebo upravené.
- Drobné odchýlky od požadovaného stavu, ktoré sú irelevantné pre hodnotu a použiteľnosť produktu.
- Výrobky, ktoré prešli neoprávnenými zmenami alebo opravami, najmä neoprávnenou treťou stranou.
- Ak štítok na výrobku alebo identifikačné informácie výrobku (nálepka na stroji) chýbajú alebo sú nečitateľné.
- Výrobky, ktoré sú silne znečistené, a preto sú odmietnuté servisným personálom.
- Nároky na náhradu škody, ako aj následné škody sú všeobecne vylúčené z týchto záručných služieb.

4. **Záručná doba je zvyčajne 5 rokov (12 mesiacov pre batérie/akumulátory) a začína plynúť** odo dňa zakúpenia výrobku. Rozhodujúci je dátum na pôvodnom doklade o kúpe. Nároky na záruku musia byť uplatnené ihneď po tom, ako sa o nich dozviete. Uplatnenie záručných nárokov po uplynutí záručnej doby je vylúčené. Oprava alebo výmena výrobku nebude mať za následok predĺženie záručnej doby, ani sa touto službou nezačne nová záručná doba na výrobok alebo na akékoľvek inštalované náhradné diely. To platí aj pri použití služby na mieste. Dotknutý výrobok musí byť predložený alebo zaslaný do zákaznickeho servisu v čistom stave spolu s kópiou dokladu o kúpe – obsahuje údaje o dátume nákupu a názve výrobku. Ak je výrobok zaslaný v neúplnom stave, bez úplného rozsahu dodávky, chýbajúce príslušenstvo bude pri výmene výrobku alebo vrátení peňazí započítané/odpočítané v hodnote. Čiastočne alebo úplne demontované výrobky nie je možné akceptovať ako reklamáciu. V prípade neoprávnenej reklamácie alebo mimo záručnej doby znáša kupujúci vo všeobecnosti prepravné náklady a prepravné riziko. **Vopred zaregistrujte reklamáciu na servisnom mieste (pozri nižšie).** Zvyčajne je dohodnuté, že chybný výrobok s krátkym popisom chyby bude zaslaný organizovaným vrátením alebo – v prípade opravy mimo záručnej doby – dostatočne zaplateným poštovým v súlade s príslušnými smernicami pre balenie a prepravu na nižšie uvedené servisnú adresu. **Veźmite, prosím, na vedomie, že váš výrobok**

(v závislosti od modelu) je z bezpečnostných dôvodov bez všetkých prevádzkových materiálov pri vrátení. Výrobok zaslaný do nášho servisného centra musí byť zabalený tak, aby sa zabránilo poškodeniu reklamovaného výrobku počas prepravy. Po oprave/výmene vám výrobok bezplatne pošleme späť. Ak výrobky nie je možné opraviť alebo vymeniť, suma peňazí až do výšky kúpnej ceny chybného výrobku môže byť vrátená podľa nášho vlastného uváženia, s prihliadnutím na zrážku z dôvodu opotrebenia. Tieto záručné služby sú určené len pre pôvodného súkromného kupujúceho a nie sú prenosné ani prevoditeľné.

- Predĺženie záručnej doby na 10 rokov:** Spoločnosť Scheppach ponúka dodatočné predĺženie záruky o 5 rokov na výrobky zo série Scheppach 20V. Záručná doba na tieto výrobky je teda spolu 10 rokov. Vylúčené sú batérie/akumulátory, nabíjačky a príslušenstvo. Toto predĺženie záruky môžete uplatniť zaregistrovaním svojho výrobku Scheppach z tejto oblasti online na adrese <https://garantie.scheppach.com> najneskôr do 30 dní od dátumu nákupu. Po úspešnej online registrácii dostanete potvrdenie o predĺžení záruky súvisiacej s výrobkom.
- Pre uplatnenie** Vášho nároku na záruku sa, **prosím, obráťte na naše servisné centrum.**

**Prednostne používajte náš formulár na našej domovskej stránke:** <https://www.scheppach.com/de/service>

**Neposielať nám žiadne výrobky bez toho, aby ste nás najprv kontaktovali a prihlásili sa do nášho servisného centra.**

**Prvý kontakt s našim servisným centrom je povinným predpokladom na uplatnenie týchto záručných príslubov.** Reklamácia musí byť uplatnená do 14 dní od zistenia nedostatku pred uplynutím záručnej doby. To si vyžaduje originálny doklad o kúpe a v prípade potreby potvrdenie o predĺžení záruky súvisiacej s výrobkom.

- Čas spracovania** - zásielky reklamácií spravidla vybavujeme do 14 dní od prijatia v našom servisnom centre. V prípade, že vo výnimočných prípadoch dôjde k prekročeniu uvedenej doby spracovania, budeme Vás včas informovať.
- Opotrebovateľné diely sú vo všeobecnosti vylúčené zo záruky!** - Opotrebovateľné diely sú: a) dodané, pripojené a/alebo nainštalované batérie/akumulátory, ako aj b) všetky opotrebovateľné diely v závislosti od modelu (vrátane remeňov, pílových kotúčov, vložných nástrojov, brúsnych kotúčov, filtrov, uhlíkových kief atď., pozri návod na obsluhu). Batérie alebo akumulátory, ktoré sú úplne vybité alebo majú poškodené teleso a/alebo póly batérie, sú zo záruky vylúčené.
- Rozpočet nákladov** - výrobky, na ktoré sa záruka nevzťahuje alebo už nevzťahuje, budú opravené za poplatok. Na požiadanie môžete zaslať chybné výrobky na cenovú ponuku a v prípade potreby dať servisnému centru písomný súhlas na opravu (poštou, e-mailom). Žiadne ďalšie spracovanie sa neuskutoční bez schválenia opravy.

- Iné nároky ako,** tie, ktoré sú uvedené vyššie, nie je možné uplatniť.

Záručné podmienky platia len v aktuálnom znení v čase reklamácie a nájdete ich na našej domovskej stránke ([www.scheppach.com](http://www.scheppach.com)). V prípade prekladov je vždy rozhodujúca nemecká verzia.

**Scheppach GmbH ·  
Günzburger Str. 69 ·  
89335 Ichenhausen (Nemecko)**

**Telefón: +800 4002 4002 ·**

**E-mail: [customerservice.SK@scheppach.com](mailto:customerservice.SK@scheppach.com) ·**

**Internet: <https://www.scheppach.com>**

Vyhradzuje si právo vykonať zmeny týchto záručných podmienok kedykoľvek bez predchádzajúceho upozornenia.

## 16 EÚ vyhlásenie o zhode

**Preklad originálneho vyhlásenia o zhode**

**Výrobca:**

Scheppach GmbH  
Günzburger Straße 69  
D-89335 Ichenhausen

Na vlastnú zodpovednosť vyhlasujeme, že tu popísaný výrobok je v súlade s platnými smernicami a normami.

Značka:	<b>SCHEPPACH</b>
Označenie výrobku:	<b>AKUMULÁTOROVA UHLOVÁ BRÚSKA BC-AG125-X 5909235900</b>

Č. vyr.

**Smernice EÚ:**

2014/30/EÚ, 2006/42/ES, 2011/65/EÚ\*

\* Vyššie opísaný predmet vyhlásenia je v súlade s predpismi smernice Európskeho parlamentu a Rady 2011/65/EÚ z 8. júna 2011 o obmedzení používania určitých nebezpečných látok v elektrických a elektronických zariadeniach.

**Aplikované normy:**

EN 62841-1:2015/A11:2022;  
EN IEC 62841-2-3:2021/A11:2021;  
EN IEC 55014-1:2021; EN IEC 55014-2:2021

**Osoba spĺnajúca podmienky pre dokumentáciu:**

Andreas Pecher  
Günzburger Str. 69  
D-89335 Ichenhausen

Ichenhausen, 26.04.2024

**Simon Schünk**  
Division Manager Product Center

**Andreas Pecher**  
Head of Project Management

## Tartalomjegyzék

1	Bevezetés .....	117
2	A termék leírása (1 - 8. ábra) .....	118
3	Szállított elemek (1. ábra) .....	118
4	Rendeltetésszerű használat .....	118
5	Biztonsági utasítások .....	118
6	Műszaki adatok .....	122
7	Üzembe helyezés előtt .....	123
8	Kezelés .....	124
9	Munkavégzési utasítások .....	125
10	Tisztítás és karbantartás .....	126
11	Tárolás .....	126
12	Javítás és pótalkatrészek rendelése .....	126
13	Ártalmatlanítás és újrahasznosítás .....	126
14	Hibaelhárítás .....	127
15	Jótállási feltételek - Scheppach 20V IXES sorozat .....	127
16	EU megfelelőségi nyilatkozat .....	129
17	Robbantott ábra .....	265

## A terméken található szimbólumok magyarázata

A kézikönyvben használt szimbólumok arra szolgálnak, hogy felhívják a figyelmet a lehetséges kockázatokra. A biztonsági szimbólumokat, valamint az ezeket kísérő magyarázatokat pontosan értelmezni kell. Maguk a figyelmeztetések nem hártják el a kockázatokat, és nem helyettesítik a balesetek megelőzése érdekében hozott megfelelő intézkedéseket.

	Üzembe helyezés előtt olvassa el és vegye figyelembe a kezelési útmutatót és a biztonsági utasításokat!
	Figyelem! Ha figyelmen kívül hagyja a terméken elhelyezett biztonsági jelöléseket és figyelmeztető megjegyzéseket, illetve figyelmen kívül hagyja a biztonsági és kezelési utasításokat, akkor súlyos, akár halálos sérüléseket szenvedhet.
	Viseljen védőszemüveget.
	Viseljen hallásvédőt.
	Viseljen zárt lábbelit!
	Viseljen védőkesztyűt!

	Porképződés esetén viseljen megfelelő légvédőt!
	A sérült daraboló- vagy érdesítőtárcsák használata veszélyes és súlyos sérülésekhez vezethet!
	Tárcsa átmérője
	Akkumulátoros sarokcsiszoló
	Nedves csiszoláshoz nem megengedett
	Oldalcsiszoláshoz nem megengedett
	Fémcsiszolásra szolgál
	Lítium-ion akkumulátor
	A termék megfelel a hatályos európai irányelveknek.

## 1 Bevezetés

### Gyártó:

Scheppach GmbH  
Günzburger Straße 69  
D-89335 Ichenhausen

### Tisztelt Ügyfelünk!

Sok örömet és sikert kívánunk új terméke használatához.

### Megjegyzés:

A termék gyártója a hatályos termékfelelősségi törvény szerint nem felelős a terméken esett vagy a termék által okozott károkért a következő esetekben:

- Szakszerűtlen kezelés
- A kezelési útmutató be nem tartása
- Illetéktelen szakember, harmadik fél által végzett javítás
- Nem eredeti pótalkatrészek beépítése és cseréje
- Nem rendeltetészerű használat

### Vegye figyelembe a következőket:

Az üzemeltetési útmutató a termék részét képezi.

Fontos megjegyzéseket tartalmaz arról, hogyan dolgozzhat a termékkel biztonságosan, szakszerűen és gazdaságosan, hogyan kerülheti el a veszélyeket, csökkentheti a javítási költségeket és az időkieséseket, és növelheti a termék megbízhatóságát és élettartamát. A jelen üzemeltetési útmutató biztonsági rendelkezésein túl feltétlenül tartsa be az országában a termék üzemeltetésével kapcsolatosan érvényes előírásokat is.

A termék használata előtt ismerkedjen meg az összes kezelési és biztonsági utasítással. A terméket csak a leírtaknak megfelelően, a megadott alkalmazási területen üzemeltesse. Őrizze meg jól az üzemeltetési útmutatót, és ha a terméket továbbadja harmadik személynek, adja át vele együtt az összes dokumentumot is.

## 2 A termék leírása (1 - 8. ábra)

1. Be-/kikapcsoló
2. Indító/leállító kapcsoló
3. Kiegészítő markolat
4. Védőburkolat
5. Orsóreteszelő gomb
6. Fordulatszám-előválasztás
7. Befogóanya
8. Felvevő karima
9. Befogóorsó
10. Kétkörmös szerelőkulcs
11. Szerelőgyűrű
12. Csavarok
13. Védőburkolat rögzítése
14. Kidudorodások
15. Menet (3 x) további markolathoz
16. Védőfedél
17. Kioldógomb (akkumulátor)
18. Akkumulátor\*
19. Akkumulátor felvevője
20. Darabolótárcsa

\* = nem tartozik a szállított elemek közé!

## 3 Szállított elemek (1. ábra)

Tétel	Darabszám	Megnevezés
3.	1 db	Kiegészítő markolat
10.	1 db	Kétkörmös szerelőkulcs
20.	1 db	Darabolótárcsa, max. Ø 125 mm
	1 db	Akkumulátoros sarokcsiszoló
	1 db	Kezelési útmutató

## 4 Rendeltetésszerű használat

A termék fém, beton vagy csempe víz használata nélkül történő darabolására illetve érdesítésére szolgál.

Csak a rendeltetésének megfelelően használja a terméket. Minden ettől eltérő használat nem rendeltetésszerűnek minősül. Az ebből fakadó minden kárért és sérülésért nem a gyártó, hanem a felhasználó/kezelő viseli a felelősséget.

A rendeltetésszerű használat része a biztonsági utasítások betartása, valamint a kezelési útmutatóban foglalt szerelési és üzemeltetési utasítások betartása is.

A terméket használó és karbantartó személyeknek ismerniük kell ezeket, és tájékozottnak kell lenniük a lehetséges veszélyekről.

Ha a terméken módosítást végez, az ebből eredő károkkért a gyártó nem vállal felelősséget.

A terméket kizárólag a gyártó eredeti alkatrészeivel és eredeti tartozékaival szabad üzemeltetni.

Tartsa be a gyártó biztonsági, munkavégzési és karbantartási előírásait, valamint a műszaki adatokban meghatározott méreteket.

Kérjük, vegye figyelembe, hogy termékeinket rendeltetésük szerint nem kisipari, kéziipari vagy ipari használatra tervezték. A termékre semmilyen garanciát nem vállalunk, ha kisipari, kéziipari vagy ipari, valamint ezekkel egyenértékű tevékenységekhez használja.

## A kezelési útmutatóban használt jelzőszavak magyarázata

### VESZÉLY

**Ez a jelzőszó olyan közvetlenül fenyegető veszélyes helyzetre utal, amely súlyos sérülést vagy halálos balesetet okoz, ha nem kerülik el.**

### FIGYELMEZTETÉS

**Ez a jelzőszó olyan lehetséges veszélyhelyzetre utal, amely súlyos sérülést vagy halálos balesetet okozhat, ha nem kerülik el.**

### VIGYÁZAT

**Ez a jelzőszó olyan lehetséges veszélyhelyzetre utal, amely csekélyebb vagy könnyebb sérülést okozhat, ha nem kerülik el.**

### FIGYELEM

**Ez a jelzőszó olyan lehetséges veszélyhelyzetre utal, amely anyagi járt okozhat a termékben vagy más vagyontárgyakban/tulajdonban, ha nem kerülik el.**

## 5 Biztonsági utasítások

### FIGYELMEZTETÉS

**Olvassa el az összes biztonsági utasítást, egyéb utasítást, ábrát és műszaki adatot, melyet az elektromos szerszámmhoz mellékeltek.**

A következő útmutatások betartásának elmulasztása áramütést, tüzet és/vagy súlyos sérüléseket okozhat.

**Az összes biztonsági utasítást és útmutatót őrizze meg későbbi használat céljából.**

A biztonsági utasításokban használt „elektromos szerszám” fogalom a hálózatról üzemeltetett elektromos szerszámokra (hálózati vezetékkel), illetve az akkumulátorról üzemeltetett elektromos szerszámokra (hálózati vezeték nélkül) vonatkozik.

### 1) Munkahelyi biztonság

- a) **Gondoskodjon a munkahely tisztaságáról és megfelelő megvilágításáról.** A rendtelenség, illetve a megvilágítatlan munkaterületek balesetekhez vezethetnek.
- b) **Ne dolgozzon az elektromos szerszámmal olyan robbanásveszélyes környezetben, ahol éghető folyadékok, gázok vagy porok találhatók.** Az elektromos szerszámok szikráznak, és a szikrák meggyújtják a port és a gőzöket.

- c) Az elektromos szerszám használata során tartsa távol a gyermekeket és más személyeket. A figyelem elterelése miatt elveszítheti uralmát az elektromos szerszám felett.
- d) Az elektromos szerszám bekapcsolása előtt távolítsa el a beállító szerszámokat vagy a csavarkulcsokat. Az elektromos szerszám forgó részében maradt szerszám vagy kulcs sérüléseket okozhat.

## 2) Elektromos biztonság

- a) Az elektromos szerszám csatlakozódugójának illenie kell a csatlakozóaljzatba. A dugós csatlakozót semmilyen módon nem szabad módosítani. A védőföldeléssel ellátott elektromos szerszámokkal együttné ne használjon adapteres csatlakozót. A változatlan dugós csatlakozók és a hozzájuk illő csatlakozóaljzatok csökkentik az áramütés kockázatát.
- b) Kerülje el a teste földelt felületekkel, például csövekkel, fűtésekkel, tűzhelyekkel és hűtőszekrényekkel való érintkezését. Megné az áramütés kockázata, ha a teste földelve van.
- c) Tartsa esőtől és nedvességtől távol az elektromos szerszámokat. Az elektromos szerszámba hatoló víz növeli az áramütés kockázatát.
- d) Ne használja a csatlakozó vezetékét a rendeltetésétől eltérő módon, például az elektromos szerszám szállításához, felakasztásához vagy a csatlakozóaljzattól való kihúzásához. Tartsa távol a csatlakozó vezetékét hőtől, olajtól, éles élektől és a mozgó alkatrészeitől. A sérült vagy összegubancolódott csatlakozó vezeték növeli az áramütés kockázatát.
- e) Ha a szabadban dolgozik az elektromos szerszámmal, akkor csak olyan hosszabbító vezetékeket alkalmazzon, amelyek kültéri használatra is alkalmasak. A kültéri használatra alkalmas hosszabbító vezeték használata csökkenti az áramütés kockázatát.
- f) Ha elkerülhetetlen, hogy nedves környezetben használja az elektromos szerszámot, akkor használjon hibaáram-védőkapcsolót. A hibaáram-védőkapcsoló használata csökkenti az áramütés kockázatát.

## 3) Személyek biztonsága

- a) Legyen figyelmes, ügyeljen arra, amit csinál, és az elektromos szerszám használata során józan ésszel cselekedjen. Ne használja az elektromos szerszámot, ha fáradt, vagy ha drogok, alkohol vagy gyógyszerek befolyása alatt áll. Az elektromos szerszám használata során egy pillanatnyi figyelmetlenség is súlyos sérüléseket okozhat.
- b) Viseljen személyi védőfelszerelést, és mindig használjon védőszemüveget. Az elektromos szerszám típusától és használatától függően alkalmazott személyi védőfelszerelések, például pormaszok, csúszásmentes munkavédelmi cipő, munkavédelmi sisak vagy hallásvédő viselése csökkenti a sérülések kockázatát.
- c) Kerülje el az akaratlan üzembe helyezést. A szerszám áramellátásra és/vagy akkumulátorra való csatlakoztatása, felvétele vagy szállítása előtt bizonyosodjon meg arról, hogy ki van-e kapcsolva az elektromos szerszám. Ha az elektromos szerszám szállítása közben a kapcsolón tartja az ujját, vagy a készüléket bekapcsolva csatlakoztatja az áramellátásra, az balesetet okozhat.
- d) Az elektromos szerszám bekapcsolása előtt távolítsa el a beállító szerszámokat vagy a csavarkulcsokat. Az elektromos szerszám forgó részében maradt szerszám vagy kulcs sérüléseket okozhat.
- e) Kerülje a rendellenes testtartást. Álljon stabilan a lábán, és mindig őrizze meg egyensúlyát. Így váratlan helyzetekben is jobban irányíthatja az elektromos szerszámot.
- f) Megfelelő ruházatot viseljen. Ne viseljen túl bő ruházatot vagy ékszereket. Haját és ruházatát tartsa távol a maguktól mozgó alkatrészektől. A mozgó alkatrészek elkapathatják a laza ruházatot, az ékszereket vagy a hosszú haját.
- g) Ha lehetséges a porelszívó és -gyűjtő berendezések felszerelése, azokat csatlakoztatni és megfelelően használni kell. A por elszívására szolgáló berendezés használatával csökkenthetők a por által okozott veszélyek.
- h) Ne keltsen hamis biztonságérzetet és ne szegje meg az elektromos szerszámra vonatkozó biztonsági szabályokat még abban az esetben sem, ha az elektromos szerszámot többszöri használat után ismerni véli. A másodperc törtrésze alatt bekövetkező súlyos sérülések lehetnek a következményei annak, ha a szerszámot gondatlanul kezeli.

## 4) Az elektromos szerszám használata és kezelése

- a) Ne terhelje túl az elektromos szerszámot. A munkájához mindig az arra megfelelő elektromos szerszámot használja. A megfelelő elektromos szerszámmal jobban és biztonságosabban dolgozhat a megadott teljesítménytartományban.
- b) Ne használjon olyan elektromos szerszámot, amelynek hibás a kapcsolója. Az az elektromos szerszám, amelyet nem lehet be- vagy kikapcsolni, veszélyesnek számít, és meg kell javítani.
- c) Húzza ki a csatlakozódugót a csatlakozóaljzattól, és/vagy vegye ki a kivehető akkumulátort, mielőtt beállításokat végez a készüléken, cserélhető szerszámokat cserél ki vagy félre teszi az elektromos szerszámot. Ezen elővigyázatossági intézkedések megakadályozzák az elektromos szerszám akaratlan elindulását.
- d) A nem használt elektromos szerszámokat gyerekektől távol tárolja. Ne hagyja, hogy az elektromos szerszámot olyan személyek használják, akik nem ismerik azt vagy nem olvasták el a jelen utasításokat. Az elektromos szerszámok veszélyesek, ha tapasztalatlan személyek használják őket.
- e) Gondosan ápolja az elektromos szerszámot és a cserélhető szerszámot. Ellenőrizze, hogy a mozgó alkatrészek kifogástalanul működnek és nem szorulnak-e, illetve nincsenek-e törött vagy sérült alkatrészek, amelyek negatív hatással lennének az elektromos szerszám működésére. Az elektromos szerszám használata előtt javíttassa meg a sérült alkatrészeket. Sok balesetet a rosszul karbantartott elektromos szerszámok okoznak.
- f) Tartsa élesen és tisztán a vágószerszámokat. A gondosan ápolott, éles vágóélekkel rendelkező vágószerszámok kevésbé szorulnak be, és könnyebben vezethetők.

- g) Az elektromos szerszámot, a cserélhető szerszámot, betétszerszámokat stb. a jelen utasításoknak megfelelően használja. Közben vegye figyelembe a munkafeltételeket és a végrehajtandó feladatot is. Az elektromos szerszámoknak a tervezett alkalmazásuktól eltérő használata veszélyes helyzetekhez vezethet.
- h) A fogantyúkat és a megfogási felületeket mindig száraz, tiszta, valamint olajtól és zsírtól mentes állapotban kell tartani. A csúsztós fogantyú és megfogási felületek nem teszik lehetővé az elektromos szerszám biztonságos üzemeltetését, illetve hogy megőrizzék fölötté az uralmát előre nem látható helyzetekben.

## 5) Az akkumulátoros szerszám használata és kezelése

- a) Csak a gyártó által ajánlott töltőkészülékekkel töltsen fel az akkumulátorokat. Egy adott akkumulátorhoz készült töltőeszköz tűzveszélyes, ha a megadott taktól eltérő akkumulátorokkal használja azt.
- b) Csak az ajánlott akkumulátorokat használja az elektromos szerszámokhoz. Más akkuk használata sérülés- és tűzveszéllyel jár.
- c) Ha nem használja akkumulátort, tartsa távol az iratfűző kapcsoktól, érméktől, kulcsoktól, szögektől, csavaroktól és egyéb kis méretű fémtárgyaktól, melyek rövidre zárhatnak az érintkezőit. Az akkumulátor érintkezői között létrejött rövidzárlat égési sérüléseket vagy tüzet okozhat.
- d) Ha helytelenül használják, az akkumulátorból folyadék léphet ki. Kerülje az ezekkel való érintkezést. Ha véletlenül hozzáért, öblítse le vízzel. Ha a folyadék a szembe jut, azonnal kérjen orvosi segítséget. A szivárgó akkumulátorfolyadék bőrirritációt és égési sérüléseket okozhat.
- e) Ne használjon sérült vagy módosított akkumulátort. A sérült vagy módosított akkumulátor kiszámíthatatlanul viselkedhet, és tüzet, robbanást vagy sérülésveszélyt okozhat.
- f) Az akkumulátort ne tegye ki tűznek vagy magas hőmérsékletnek. A tűz vagy a 130 °C feletti hőmérséklet robbanásához vezethet.
- g) Kövesse a töltésre vonatkozó utasításokat, és soha ne töltsen az akkumulátort vagy az akkumulátoros szerszámot az üzemeltetési útmutatóban megadott hőmérséklet-tartományon kívül. Ha helytelenül vagy az engedélyezett hőmérséklet-tartományon kívül végzi a feltöltést, azzal tönkretelheti az akkumulátort, és fokozza a tűzveszélyt.

## 6) Szerviz

- a) Csak képzett szakszeméllyel és csak eredeti pótalkatrészek használatával javíttassa az elektromos szerszámot. Ezáltal biztosítható az elektromos szerszám biztonságának megőrzése.
- b) Sérült akkumulátorokon soha ne végezzen karbantartást. Az akkumulátorok valamennyi karbantartását csak a gyártó, vagy az általa arra felhatalmazott ügyfélszolgálati kirendeltségek végezhetik.

## Az összes alkalmazásra vonatkozó biztonsági utasítások

### A csiszolásra és daraboló csiszolásra egyaránt vonatkozó különleges biztonsági utasítások

- a) Ez az elektromos szerszám csiszolóként és elválasztó csiszolóként használható. A készülékkel kapott összes biztonsági utasítást, útmutatást, ábrázolást és adatot vegye figyelembe. Ha nem tartja be az alábbi utasításokat, akkor áramütésre, tűzre és/vagy súlyos sérülésekre kerülhet sor.
- b) Ez az elektromos szerszám nem alkalmas csiszolópapíros csiszolásra, drótkéfével való munkavégzésre és polírozásra. Az elektromos szerszám tervezettől eltérő használata veszélyeket és sérüléseket okozhat.
- c) Ne használjon olyan tartozékot, amelyet a gyártó nem kifejezetten ehhez az elektromos szerszámhoz tervezett és ajánlott. Az még nem biztosít biztonságos használatot, hogy az elektromos szerszámra tudja rögzíteni a tartozékot.
- d) A használati szerszám megengedett fordulatszáma legalább akkora legyen, mint az elektromos szerszám megadott legmagasabb fordulatszáma. A megengedettnél gyorsabban forgó tartozék széttörhet és szétszóródhat.
- e) A használati szerszám külső átmérője és vastagsága feleljen meg az elektromos szerszám méretadatainak. A hibásan méretezett használati szerszámok nem lehet megfelelően védelemmel ellátni vagy ellenőrizni.
- f) Menetes betétnél a használati szerszámnak pontosan illeszkednie kell a csiszolóorsó menetébe. Peremes szerelésű használati szerszámok esetén a használati szerszám furatátmérőjének illeszkednie kell a perem befogó átmérőjéhez. Azok a cserélhető szerszámok, amelyek nem rögzíthetők pontosan az elektromos szerszámra, egyenetlenül fognak és nagyon erősen rezegnek, ezért előfordulhat, hogy elveszti az uralmat fölöttük.
- g) Ne használjon sérült használati szerszámokat. Minden egyes használat előtt ellenőrizze a cserélhető szerszámokat, például hogy a köszörukorongok nem töredezték vagy repedeztek-e, vagy a csiszolótarcsák nem repedeztek és kopottak-e, illetve nincsenek-e túlságosan elhasználódva. Ha lelesik az elektromos szerszám vagy a használati szerszám, akkor ellenőrizze, hogy megsérült-e, vagy használjon egy ép használati szerszámot. Ha ellenőrizte és behelyezte a cserélhető szerszámot, akkor Ön és a többi személy is menjen a forgó cserélhető szerszám síkján kívülre, és járassa a készüléket 1 percig a legnagyobb fordulatszámon. A sérült cserélhető szerszámok többnyire a próba ideje alatt tönkremennek.
- h) Viseljen egyéni védőfelszerelést. A használatról függően viseljen teljes arcvédőt, szemvédőt vagy védőszemüveget. Amennyiben szükséges, viseljen pormaszkot, hallásvédőt, védőkesztyűt vagy speciális kötényt, amelyek távol tartják Öntől a leváló csiszolási anyagrészeket.



Védje szemét a szétrepülő idegen testektől, amelyek a különböző alkalmazások során keletkeznek. A por- vagy légzésvédő maszkoknak ki kell szűrniük az alkalmazás során keletkező port. Ha hosszú ideig hangos zajnak van kitéve, akkor halláskárosodást szenvedhet.

- i) **Ügyeljen arra, hogy más személyek biztonságos távolságban legyenek a munkaterülettől. A munkaterületre belépő minden személynek egyéni védőeszközöket kell viselni.** A munkadarab törött darabjai vagy a törött cserélhető szerszámok szétrepülhetnek, és a közvetlen munkaterületen kívül is sérülést okozhatnak.
- j) **Az elektromos szerszámot a szigetelt markolatoknál fogja olyan munkálatok közben, amelyek során a használt szerszám rejtett áramvezetékhez érhet hozzá.** A feszültség alatt álló vezetékkel való érintkezés a készülék fémből készült alkatrészeit is feszültség alá helyezheti, és ez áramütéshez vezethet.
- k) **Tartsa távol a forgó használati szerszámoktól a hálózati kábelt.** Ha elveszíti uralmát a készülék felett, akkor a készülék kettévághatja vagy beránthatja a hálózati kábelt, és a keze vagy a karja a forgó cserélhető szerszámba kerülhet.
- l) **Soha ne tegye le addig az elektromos szerszámot, amíg az teljesen le nem állt.** A forgó használati szerszám kapcsolatba kerülhet a lehelyezési felülettel, Ön pedig elveszítheti uralmát az elektromos szerszám felett.
- m) **Hordozás közben ne működtesse az elektromos szerszámot.** A forgó használati szerszám véletlenül elkaphatja a ruházatát, és a használati szerszám a testébe fúródhat.
- n) **Rendszeresen tisztítsa meg az elektromos szerszám szellőzőréseit.** A motor ventilátora port vonz a házba, és a fémpor erős felhalmozódása elektromos veszélyeket okozhat.
- o) **Ne használja éghető anyagok közelében az elektromos szerszámot.** A szikrák meggyújtják ezeket az anyagokat.
- p) **Ne használjon folyékony hűtőközeget igénylő használati szerszámokat.** Víz vagy egyéb folyékony hűtőközeg használata áramütéshez vezethet.

### Visszaütés és megfelelő biztonsági utasítások

A visszacsapás a beakadt vagy megszorult forgó cserélhető szerszám, például a köszőrűkorong, csiszolóátányér, drótkefe stb. hirtelen reakciója. A beakadás vagy megszorulás miatt a forgó cserélhető szerszám hirtelen leáll. Ezáltal az irányítás nélküli elektromos szerszám a használati szerszám blokkolt részeknél érvényes forgásirányával ellentétes irányba gyorsul.

Ha például a köszőrűkorong beleakad vagy beleszorul a munkadarabba, akkor a köszőrűkorong munkadarabba mélyedő éle megszorul, amitől a köszőrűtárcsa kitörik vagy visszacsapást okoz. A köszőrűkorong a blokkolás helyén érvényes forgásiránytól függően a kezelőszemély felé vagy tőle távolodva mozoghat. Eközben a csiszoló-tárcsák el is törhetnek.

A visszacsapás az elektromos szerszám nem megfelelő vagy hibás használatának következménye. Ez az alábbiakban leírt elővigyázatossági intézkedésekkel megelőzhető.

- a) **Tartsa elég erősen az elektromos szerszámot, és tartsa testét és karjait olyan helyzetben, hogy képes legyen a visszalökő erők felfogására.** Ha van, mindig használja a kiegészítő markolatot, hogy a visszalökő erőket vagy az indításkor fellépő reakcióyomatékokat a legnagyobb mértékben uralja. A kezelőszemély a megfelelő elővigyázatossági intézkedésekkel uralhatja a visszalökő és reakcióerőket.
- b) **Soha ne közelítsen a kezével a forgó használati szerszámokhoz.** A használati szerszám visszalökésekor a kezéhez érhet.
- c) **Maradjon távol a testével attól a területtől, ahová az elektromos szerszám visszacsapás esetén mozdulhat.** A visszacsapás az elektromos szerszámot a köszőrűkorongnak a blokkolás helyén folytatott mozgásával ellentétes irányba mozgatja.
- d) **Különösen óvatosan dolgozzon a sarkok, éles szegélyek stb. közelében. Akadályozza meg, hogy a cserélhető szerszám visszapattonjon a munkadarabról, illetve hogy beleszoruljon.** A forgó használati szerszám sarkoknál, éles szegélyeknél vagy visszapattanáskor hajlamos a beszorulásra. Ez az ellenőrizhetőség elvesztésével vagy visszalökéssel járhat.
- e) **Ne használjon láncfűrész vagy fogazott fűrészlapot.** Ezek a használati szerszámok gyakran visszalökést vagy az elektromos szerszám feletti uralom elvesztését okozzák.

### A csiszoló- és daraboló csiszolási vonatkozó különleges biztonsági utasítások

- a) **Kizárólag az elektromos szerszámmal való használatra engedélyezett köszőrűtesteket és az adott köszőrűtesthez való védőburkolatot használja.** Azok a köszőrűtestek, melyek nem az elektromos szerszámhoz vannak tervezve, nem burkolhatók le kellő mértékben, ezért nem biztonságos a használatuk.
- b) **A hajlítot köszőrűkorongokat úgy kell felszerelni, hogy csiszolófelületük ne érjen a védőburkolat szélének síkja fölé.** Egy nem szakszerűen felszerelt csiszolóátányér, amely a védőburkolat szélének síkja fölé ér, nem látható el megfelelő védelemmel.
- c) **A védőburkolatot szilárdan fel kell szerelni az elektromos szerszámba, és úgy kell beállítani, hogy a legnagyobb mértékű biztonságot nyújtsa, vagyis a köszőrűtest lehető legkisebb része legyen nyitva a kezelőszemély irányába.** A védőburkolat célja, hogy védje a kezelőszemélyt a letört daraboktól és a köszőrűtesttel történő véletlen érintkezéstől, valamint a szikráktól, amelyektől meggyulladhat a ruházat.
- d) **A csiszolótesteket csak az ajánlott felhasználási lehetőségeknek megfelelően szabad használni.** Például: soha ne csiszoljon a darabolótárcsa oldalfelületével. A darabolótárcsák a tárcsa élével történő anyageltávolításra készülnek. Az ilyen csiszolótestek oldalirányú erőhatás esetén széttörhetnek.
- e) **Mindig megfelelő méretű és formájú, sértetlen befogóperemet használjon az Ön által kiválasztott köszőrűkoronghoz.** A megfelelő karimák megtámasztják a köszőrűkorongot, és így csökkentik a köszőrűkorong eltérésének veszélyét. A darabolótárcsák peremei különbözőzhetnek a többi köszőrűkorong peremeitől.

- f) **Ne használja a nagyobb elektromos szerszámok elkopott kőszűrőkorongját.** A nagyobb elektromos szerszámok kőszűrőkorongjait nem a kisebb elektromos szerszámok magasabb fordulatszámához tervezték, és eltörhetnek.

**Az elválasztó csiszolásra vonatkozó további különleges biztonsági utasítások**

- a) **Kerülje a darabolótárcsa hirtelen leállítását és a túl nagy nyomást. Ne vágjon túl mélyen.** A darabolótárcsa túlterhelése növeli annak igénybevételét és könnyebben fordul elő beszorulás vagy hirtelen leállítás, ami növeli a visszaütés és a csiszolótest eltörésének veszélyét.
- b) **A forgó darabolótárcsa előtti és mögötti területet kerülni kell.** Ha a darabolótárcsát a kezével ellentétes irányba vezeti a munkadarabban, visszacsapás esetén az elektromos szerszám a forgó tárcsával együtt közvetlenül Ön felé repülhet.
- c) **Ha a darabolótárcsa beakad vagy ha megszakítja a munkavégzést, akkor kapcsolja ki a készüléket és tartsa nyugodtan, amíg a tárcsa teljesen le nem áll. Soha ne próbálja meg a még forgó darabolótárcsát kihúzni a vágásból, mert ellenkező esetben a készülék visszaüthet.** Állapítsa meg és szüntesse meg a beszorulás okát.
- d) **Ne kapcsolja be újra az elektromos szerszámot, amíg az még a munkadarabban van. Először várja meg, hogy a darabolótárcsa elérje a teljes fordulatszámot, mielőtt óvatosan folytatja a munkát.** Ellenkező esetben a tárcsa beakadhat, kiugorhat a munkadarabból vagy visszaüthet.
- e) **A lemezeket vagy nagy munkadarabokat alá kell támasztani, hogy csökkenteni lehessen a beszorult darabolótárcsa okozta visszaütés veszélyét.** A nagy munkadarabok meghajolhatnak a saját súlyuk miatt. A munkadarabot a tárcsa mindkét oldalán meg kell támasztani, mind a darabolótárcsa közelében, mind pedig annak szélén.
- f) **Legyen különösen óvatos a falon vagy más nem belátható területen végzett „merülő vágások” esetén.** A bemélyedő darabolótárcsa vágás közben hozzárérhet gáz-, víz- vagy elektromos vezetékhez, illetve más tárgyakhoz, ami visszacsapást okozhat.

**Fennmaradó kockázatok**

**A termék korszerű műszaki színvonalon, az elismert biztonságtechnikai előírások szerint készült. A munkavégzés során azonban ennek ellenére is fellelhetőek fennmaradó kockázatok.**

- Ha nem viseli az előírt hallásvédőt, halláskárosodást szenvedhet.
- A fennmaradó kockázatok minimálisra csökkenthetők azonban a „Biztonsági utasítások”, a „Rendeltetészerű használat” és a kezelési útmutató együttes betartásával.
- Úgy használja a terméket, hogyan azt a kezelési útmutató javasolja. Ezzel biztosítható, hogy a termék mindig optimális teljesítménnyel működjön.
- Emellett fennállhatnak olyan, nem nyilvánvaló fennmaradó kockázatok is, melyek minden elővigyázatoság ellenére sem szüntethetők meg.

**⚠ FIGYELMEZTETÉS**

Ez az elektromos szerszám üzem közben elektromágneses mezőt hoz létre. Ez a mező bizonyos körülmények között negatív hatással lehet az aktív vagy passzív orvosi implantátumokra. A komoly és súlyos sérülések kockázatának elkerülése érdekében javasoljuk, hogy az orvosi implantátummal rendelkező személyek az elektromos szerszám használata előtt keressék fel orvosukat és implantátumuk gyártóját.

**⚠ FIGYELMEZTETÉS**

Hosszabb idejű munkavégzés esetén a vibrációk miatt a kezelő személy kezeiben keringési zavarok (fehér ujj szindróma) léphetnek fel.

A fehér ujj szindróma olyan érrendszeri betegség, melynek következtében az ujjak és a lábujjak kis véredényei hirtelen összehúzódnak. Az érintett területek nem kapnak megfelelő vérellátást, és emiatt rendkívül sápadtak lesznek. A rezgő termékek gyakori használata idegkárosodást okozhat olyan a személyeknél, akiknek gyengébb a vérkeringése (például dohányosok, cukorbeteg).

Amennyiben szokatlan negatív hatásokat észlel, azonnal fejezze be a munkát, és forduljon orvoshoz.

**FIGYELEM**

A termék a 20V IXES sorozat része, és kizárólag ennek a sorozatnak az akkumulátoraival üzemeltethető. Az akkumulátorokat kizárólag a sorozat töltőkészülékeivel szabad feltölteni. Emellett vegye figyelembe a gyártó előírásait.

**⚠ FIGYELMEZTETÉS**

**Tartsa be a 20V IXES sorozatú akkumulátor és töltő használati útmutatójában található biztonsági előírásokat, valamint a töltésre és a helyes használatra vonatkozó utasításokat. A töltési folyamat részletes leírása és további információk ebben a külön használati útmutatóban találhatóak.**

**6 Műszaki adatok**

Akkumulátoros sarokcsiszoló	BC-AG125-X
Motorfeszültség	20 V 
n <sub>0</sub> fordulatszámok	3000 – 10000 min <sup>-1</sup>
Tárcsa mérete	Ø 125 mm
Menetméret	M14
Súly (akkumulátor nélkül)	1,60 kg

A műszaki változtatás jogát fenntartjuk!

**Zaj és vibráció**

**⚠ FIGYELMEZTETÉS**

A zaj súlyos következményekkel járhat az egészségre nézve. Ha a gép zajszintje meghaladja a 85 dB értéket, akkor a közelben tartózkodó személyeknek megfelelő hallásvédőt kell viselniük.

A zaj és a vibráció értékeinek megállapítása az EN 62841-1 szabvány alapján történt.

**Zaj jellemző értékei**

L <sub>pa</sub> hangnyomásszint	83 dB
K mérési bizonytalanság	3 dB
L <sub>wa</sub> hangteljesítményszint	94 dB
K mérési bizonytalanság	3 dB

**Rezgés jellemző értékei**

<b>Felületi csiszolás</b>	
Fő markolat a <sub>r</sub> rezgése	2,698 m/s <sup>2</sup>
K mérési bizonytalanság	1,5 m/s <sup>2</sup>
Kiegészítő markolat a <sub>r</sub> rezgése	3,284 m/s <sup>2</sup>
K mérési bizonytalanság	1,5 m/s <sup>2</sup>

A megadott teljes rezgési érték és zajkibocsátási érték mérése szabványos vizsgálati eljárással történt, és az adatok felhasználhatók az elektromos szerszám másik szerszámmal való összevetésére.

A megadott zajkibocsátási érték és teljes rezgési érték a terhelés előzetes becsüléséhez is felhasználható.

**⚠ FIGYELMEZTETÉS**

**A zajkibocsátási értékek és rezgés kibocsátási értékek az elektromos szerszám tényleges használata során eltérhetnek a megadott értékektől az elektromos szerszám alkalmazásának módjától függően, és különösen a megmunkálendő munkadarab jellege szerint.**

Próbálja meg a terheléseket a lehető legalacsonyabban tartani. Példaértékű intézkedés: a munkaidő korlátozása. Eközben az üzemelési ciklus összes részét vegye figyelembe (például azokat az időket, amikor ki van kapcsolva az elektromos szerszám, valamint azokat is, amikor be van ugyan kapcsolva, de terhelés nélkül működik).

**7 Üzembe helyezés előtt**

**⚠ FIGYELMEZTETÉS**

**Sérülésveszély!**

Az elektromos szerszámon végzett bármilyen munka előtt (pl. karbantartás, szerszámcsere stb.), illetve annak szállítása vagy tárolása előtt mindig vegye ki az akkumulátort az elektromos szerszámból. A be-/kikapcsoló gomb véletlen bekapcsolásakor sérülésveszély áll fenn.

**7.1 A kiegészítő markolat (3) felszerelése / leszerelése (1+8. ábra)**

**FIGYELEM**

A terméket mindig felszerelt kiegészítő markolattal együtt használja.

**Kiegészítő markolat felszerelése**

**Megjegyzés:**

A kiegészítő fogantyú a termékfej bal, jobb vagy felső részén csavarozható be.

1. Húzza meg szorosan markolatot (3) az óramutató járásával megegyező irányba forgatva.

**Kiegészítő markolat leszerelése**

1. Vegye le a kiegészítő markolatot (3) a termékről az óramutató járásával ellentétes irányban történő kicsavarással.

**7.2 Akkumulátor (18) behelyezése/ kivétele az akkumulátor felvevőjébe/-felvevőjéből (19) (1., 7. ábra)**

**Akkumulátor behelyezése**

1. Tolja be az akkumulátort (18) az akkumulátor felvevőjébe (19). Az akkumulátor (18) hallhatóan a helyére kattann.

**Az akkumulátor kivétele**

1. Nyomja meg az akkumulátor (18) kireteszelő gombját (17), és húzza ki az akkumulátor felvevőjéből (19).

**7.3 Szerelje fel a védőfedelelet (16) a daraboláshoz (6. ábra)**

**FIGYELEM**

Kötött csiszolóanyagokkal történő daraboláshoz mindig használja a védőfedelelet a daraboláshoz.

1. Kapcsolja ki a terméket, és vegye ki az akkumulátort az 7.2 fejezetben leírtak neki.
2. Csúsztassa a védőfedelelet (16) a védőburkolatra (4), amíg az a helyére nem kattann.
3. Szétszereléskor a védőfedelelet(16) kissé előre kell húzni a kioldáshoz.

**7.4 A védőburkolat (4) beállítása (2., 5. ábra)**

**⚠ FIGYELMEZTETÉS**

A sarokcsiszolót mindig a védőburkolattal együtt használja. A védőburkolatot biztonságosan fel kell helyezni a sarokcsiszolóra. Ezt úgy kell beállítani, hogy a legnagyobb mértékű biztonságot lehessen elérni, vagyis a vágótest lehető legkisebb része legyen nyitva a kezelőszemély irányába. A védőburkolat célja, hogy védje a kezelőszemélyt a letört daraboktól és a csiszolótesttel történő véletlen érintkezéstől.

**⚠ FIGYELMEZTETÉS**

Ügyeljen arra, hogy a védőburkolat a kiegészítő markolattal legalább azonos szögben legyen felszerelve. Ellenkező esetben megsérülhet az érdesítő- vagy darabolótárcsa.

1. Fordítsa a védőburkolatot (4) a kívánt helyzetbe (munkapozíció). Ennek során ügyeljen arra, hogy a védőburkolat (4) úgy legyen elhelyezve, hogy a védőburkolat rögzítése (13) a védőburkolat (4) 5 kiemelkedésének (14) egyike fölé kerüljön (2. ábra).

**FIGYELEM**

Győződjön meg arról, hogy a védőburkolat rögzítése szilárdan ül a megfelelő kiemelkedésben.

**7.5 Az érdesítő-/darabolótárcsa felszerelése/cseréje**

**FIGYELEM**

Mindig viseljen védőkesztyűt, amikor daraboló-/érdesítő-tárcsát cserél.

- Figyelje meg az érdesítő- vagy vágótárcsaok méreteit.
- A furat átmérőjének játék nélkül kell illeszkednie a szerelőkarimához.
- Ne használjon reduktorokat vagy adaptereket.

**Megjegyzés:**

Ügyeljen arra, hogy csak szennyeződésmentes tárcsákat használjon.

**⚠ FIGYELMEZTETÉS**

**Sérülésveszély!**

Csak akkor nyomja meg az orsózár gombját, ha a befogóorsó áll helyzetben van.

1. Nyomja meg az orsózár gombot (5) a hajtómű reteszeléséhez.
2. Lazítsa meg a szorítóanyát (7) a kétfuratos szerelőkulccsal (10).
3. Helyezze az érdesítő- vagy darabolótárcsát a termék felé néző, feliratozott oldallal a rögzítő karimára (8).
4. Ezután helyezze vissza a szorítóanyát (7) a felemelt oldallal felfelé a befogóorsóra (9).

**7.5.1 Vékony köszörűkorongokhoz (3., 4. ábra)**

**Megjegyzés:**

A szorítóanya pereme felfelé mutat, így a vékony köszörűkorong biztonságosan rögzíthető.

1. Nyomja meg az orsózár gombot (5) a hajtómű reteszeléséhez.
2. Húzza meg ismét a szorítóanyát (7) a kétfuratos szerelőkulccsal (10).

**7.5.2 Vastag köszörűkorongokhoz (3., 4. ábra)**

\* = nem tartozik a szállított elemek közé!

**Megjegyzés:**

A szorítóanya gallérja lefelé mutat, így a köszörűkorong biztonságosan rögzíthető a befogóorsóra.

1. Nyomja meg az orsózár gombot (5) a hajtómű reteszeléséhez.
2. Húzza meg a szorítóanyát (7) a kétfuratos szerelőkulccsal (10) az óramutató járásával egyező irányban.

**Megjegyzés:**

Ha a tárcsa a cserét követően bizonytalanul fut vagy rezeg, akkor ezt a tárcsát azonnal újra kell cserélni.

- A biztonság kedvéért a tárcsa cseréjét követően 60 másodpercig hagyja a terméket a maximális fordulatszámon működni. Ügyeljen a szokatlan zajokra és szikrákra.
- Ellenőrizze, hogy minden rögzítőelem megfelelően van-e rögzítve.
- Győződjön meg arról, hogy a daraboló- vagy érdesítő tárcsákon\* (gyémántvágó tárcsákon\* is) lévő forgásiirány-jelző nyíl (ha van) iránya és a termék (a termékfejen lévő nyíl)forgásiiránya megegyezik.

**8 Kezelés**

**⚠ FIGYELMEZTETÉS**

**Sérülésveszély!**

Az elektromos szerszámon végzett bármilyen munka előtt (pl. karbantartás, szerszámcsere stb.), illetve annak szállítása vagy tárolása előtt mindig vegye ki az akkumulátort az elektromos szerszámából. A be-/kikapcsoló gomb véletlen bekapcsolásakor sérülésveszély áll fenn.

**FIGYELEM**

Ügyeljen rá, hogy a környezeti hőmérséklet munkavégzés közben ne haladja meg az 50 °C-t és ne süllyedjen -20 °C alá.

**FIGYELEM**

A termék a 20V IXES sorozat része, és kizárólag ennek a sorozatnak az akkumulátoraival üzemeltethető. Az akkumulátorokat kizárólag a sorozat töltőkészülékeivel szabad feltölteni. Emellett vegye figyelembe a gyártó előírásait.

**8.1 Be-/kikapcsoló (1) (1. ábra)**

**FIGYELEM**

Használat előtt ellenőrizze a használt szerszámot, hogy minden rögzítőelem helyesen van-e rögzítve.

**Megjegyzés:**

A sarokcsiszolót mindig azelőtt kapcsolja be, hogy az anyaghoz érne, és csak ezt követően vezesse rá a terméket a munkadarabra.

**Megjegyzés:**

Ha a termék túlterhelés miatt blokkol és kikapcsol, automatikusan újraindul, amint a blokkolás oka megszűnik (automatikus indítási funkció).

**Bekapcsolás**

1. Kapcsolja be a terméket a be-/kikapcsolóval (1).
2. Használja az (2) be-/kikapcsolót a termék indításához.

**⚠ VIGYÁZAT**

Munka után mindig kapcsolja ki a terméket, és várjon, amíg a köszörűkorong teljesen leáll, mielőtt leteszi a terméket.

**Kikapcsolás**

1. A kikapcsoláshoz nyomja meg a be-/kikapcsolót (1).
2. A terméket a be-/kikapcsolóval (2) is kikapcsolhatja.

## 8.2 Fordulatszám beállítása

### Megjegyzés:

A fordulatszám működés közben is változtatható.

A fordulatszám a fordulatszám-előválasztó gombbal (6) előválasztható:

1 =	a legalacsonyabb fordulatszám, pl. felületek megmunkálásához: Csiszolás, polírozás
6 =	Legnagyobb fordulatszám, pl. daraboló csiszoláshoz

- A beállított sebességszint a fordulatszám-előválasztás (6) alatt jelenik meg.
- 1. Kapcsolja be a terméket a be-/kikapcsolóval (1).
- 2. A fordulatszámot a fordulatszám-előválasztó gomb (6) megnyomásával választhatja ki.

Javasoljuk, hogy a sebességet gyakorlati tesztekkel határozza meg.

Az, hogy milyen fordulatszámra érdemes dolgozni, attól függ, hogy milyen feladatokat végez a termékkel.

Daraboló csiszolásnál a nagy fordulatszám használata általában nem jelent problémát. A felületek csiszolásakor vagy polírozásakor jobb az alacsony fordulatszám.

## 9 Munkavégzési utasítások

### Megjegyzés:

A csiszolótesteket csak az ajánlott felhasználási lehetőségeknek megfelelően szabad használni. Ellenkező esetben eltörhetnek, megsérülhetnek és sérüléseket okozhatnak.

MINDIG cserélje ki a köszűrűkorongot, ha a termék munka közben leesett.

A csiszoló- vagy darabolókorongot SOHA nem szabad a munkadarabhoz ütogetni vagy ütogetni.

Ügyeljen arra, különösen a sarkok, éles szélek stb. megmunkálásakor, hogy a köszűrűkorong ne ugorjon ki vagy ne akadjon el. Ez az irányítás elvesztését és visszacsapást okozhat.

SOHA ne használja a szerszámot favágó- vagy egyéb fűrészlapokkal. Az ilyen fűrészlapok csiszológépben használva gyakori visszarúgást és az irányítás elvesztését okozzák, ami sérüléshez vezethet.

### Érdesítő csiszolás

**⚠ FIGYELMEZTETÉS**

Soha ne használjon darabolótárcsát érdesítéshez!

- **Mozgassa a sarokcsiszolót előre-hátra a munkadarabon, mérsékelt nyomással.**
- **Lágy anyag esetén vezesse az érdesítőtárcsát a munkadarab fölé lapos szögben, kemény anyag esetén kissé meredekebb szögben.**

### Daraboló csiszolás

**⚠ FIGYELMEZTETÉS**

Soha ne használjon legyezőtárcsát daraboláshoz!

- **Csak bevizsgált szálerősítésű daraboló- vagy köszűrűkorongokat használjon, legalább 80 m/s kerületi sebességre jóváhagyva.**

**⚠ VIGYÁZAT**

A csiszolószerszám a kikapcsolás után egy ideig még forog. Ne fékezze meg oldalirányú ellennyomással.

- **Biztosítsa a munkadarabot.** A munkadarab befogásához használjon szorítót/satut. Így biztonságosabb, mint kézben tartani.
- **Mielőtt letenné a terméket, mindig kapcsolja ki, és várja meg, amíg a termék megáll.**
- **A terméket csak szárazvágáshoz vagy száraz-csiszoláshoz használja.**
- **A kiegészítő markolatot mindig fel kell szerelni, amikor a termékkel dolgozik.**
- **Azbeszttartalmú anyag megmunkálása tilos.** Az azbeszt rákkeltő.

### Így jár el helyesen:

**⚠ VESZÉLY**

**A terméket mindig az ellenkező irányban vezesse át a munkadarabon!**

Ha az ellenkező irányt választjuk, fennáll a visszautés veszélye. A termék kinyomódhat a vágásból.

- **A terméket mindig bekapcsolt állapotban vezesse a munkadarab felé.** A megmunkálás végeztével emelje fel a készüléket a munkadarabról, és csak ezután kapcsolja ki a készüléket.
- **Munkavégzés során a terméket mindig két kézzel, szorosan tartsa.** Ügyeljen a biztos állásra.
- **A legjobb csiszolási hatás elérése érdekében mozgassa a terméket egyenletesen előre-hátra a munkadarabon, 15° és 30° közötti szögben (a köszűrűkorong és a munkadarab között).**
- **Ferde felületek megmunkálásakor ne nyomja a terméket nagy erővel a munkadarabra.** Ha a fordulatszám meredeken csökken, csökkentenie kell a nyomóerőt, hogy lehetővé tegye a biztonságos, hatékony munkavégzést. Ha a termék hirtelen teljesen lefékeződik vagy megakad, a terméket azonnal ki kell kapcsolni.
- **Leválasztás: Mérsékelt előtolással dolgozzon, és ne billentse meg a darabolótárcsát.**
- **Az érdesítő- és darabolókorongok munka közben nagyon felforrósodnak - hagyja őket teljesen lehűlni, mielőtt megérintené őket.**
- **Kizárólag rendeltetésszerűen használja a terméket.**
- **Mielőtt kihúzná a csatlakozódugót az aljzathból, győződjön meg arról, hogy az akkumulátor kikapcsolt állapotban van.**
- **Mielőtt behelyezné az akkumulátort a termékbe, mindig győződjön meg arról, hogy a termék ki van kapcsolva.** Gondoskodjon arról, hogy a termék könnyen hozzáférhető legyen, és vészhelyzet esetén nehézség nélkül elérhető legyen.
- **Vegye ki az akkumulátort a munkavégzési szünetekben, a termékkel történő mindennemű munkavégzés előtt és használaton kívül.** A terméket tartsa tisztán, szárazon, valamint olaj- és kenőzsír-maradékoktól mentesen.

- **Mindig legyen óvatos! Figyeljen arra, amit csinál, és cselekedjen megfontoltan.** Ne használja a terméket, ha nem képes koncentrálni, illetve nem érzi jól magát.

## 10 Tisztítás és karbantartás

### FIGYELMEZTETÉS

**Azokat a javítási és karbantartási munkálatokat, melyeket a jelen kezelési útmutató nem ismertet, végeztesse el szakműhelyben. Csak eredeti pótalkatrészeket használjon.**

**Balesetveszély áll fenn! A karbantartási és tisztítási munkákat alapszabály szerint kivett akkumulátorral hajtsa végre. Sérülésveszély áll fenn! Karbantartási és tisztítási munkálatok előtt mindig hagyja lehűlni a terméket. A motor elemei forrók. Sérülésveszély és égési sérülések veszélye áll fenn!**

A termék váratlanul beindulhat, ami sérülést okozhat.

- Vegye ki az akkumulátort.
- Hagyja kihűlni a terméket.
- Távolítsa el a cserélhető szerszámot.

### 10.1 Tisztítás

1. A védőberendezéseket, levegőnyílásokat és a motorházat tartsa portól és szennyeződéstől mentesen, amennyire csak lehetséges. Dörzsölje le a terméket tiszta ronggyal\*, vagy fúvassa ki alacsony nyomású sűrített\* levegővel. Azt javasoljuk, hogy a terméket minden használat után rögtön tisztítsa meg.
2. A szellőzőnyílásoknak mindig szabadon átjárhatónak kell lenniük.
3. Ne használjon tisztító- vagy oldószereket; ezek ki-kezdhetik a termék műanyag alkatrészeit. Ügyeljen arra, hogy ne juthasson víz a termék belsejébe.

### 10.2 Karbantartás

A termék nem igényel karbantartást.

## 11 Tárolás

### A tárolás előkészítése

1. Távolítsa el az akkumulátort.
2. Tisztítsa meg a terméket, és vizsgálja meg, hogy nem sérült-e.

A terméket és annak tartozékait sötét, száraz és fagymentes, valamint gyermekek számára hozzáférhetetlen helyen tárolja.

Az optimális tárolási hőmérséklet 5 °C és 30 °C között van.

A terméket az eredeti csomagolásban tárolja. Letakarással védje a terméket a portól és a nedvességtől. A kezelési útmutatót a termék mellett tárolja.

## 12 Javítás és pótalkatrészek rendelése

Vegye figyelembe, hogy ennél a termékénél a következő alkatrészek használati vagy természetes kopásnak kitett elemek, illetve a következő alkatrészekre használati anyagokként van szükség.

### FIGYELEM

A termékfelelősségről szóló törvény szerint nem felelünk azokért a károkért, amelyek szakszerűtlen javítás vagy nem eredeti pótalkatrészek használata miatt keletkeznek.

Bízzon meg egy vevőszolgálatot vagy egy illetékes szakembert. Ez vonatkozik a tartozékokra is.

Pótalkatrészeket és tartozékokat szervizközpontunktól vásárolhat. Ehhez skennelje be a címlapon található QR-kódot.

### 12.1 Pótalkatrész rendelése

Pótalkatrész rendelése esetén a következő adatokat kell megadni:

- Típusmegnevezés
- Cikkszám
- A típustáblája adatai

#### Pótalkatrészek / Tartozékok

Akkumulátor SBP2.0 Cikksz.:	7909201708
Akkumulátor SBP4.0 Cikksz.:	7909201709
Töltőkészülék SBC2.4A Cikksz.:	7909201710
Töltőkészülék SBC4.5A Cikksz.:	7909201711
Töltőkészülék SBC2.4A Cikksz.:	7909201712
Töltőkészülék SDBC4.5A Cikksz.:	7909201713
StarterKit SBSK2.0 Cikkszám:	7909201720
StarterKit SBSK4.0 Cikkszám:	7909201721

## 13 Ártalmatlanítás és újrahasznosítás

### A csomagolásra vonatkozó megjegyzések



A csomagolóanyagok újrahasznosíthatók. Kérjük, ártalmatlanítsa a csomagolásokat környezetbarát módon.

### Megjegyzések az elektromos és elektronikai berendezések ártalmatlanításáról (törvényi rendelkezések)



**A leselejtezett elektromos és elektronikai berendezések nem minősülnek kommunális hulladéknak, hanem szelektívén gyűjtendő, illetve le kell adni őket ártalmatlanításra!**

- A leselejtezett akkumulátorokat és elemeket, melyek nincsenek rögzített módon telepítve a készülékbe, leadás előtt roncsolásmentesen el kell távolítani! Ezek ártalmatlanítását az akkumulátorok hulladékkezelésére vonatkozó törvény szabályozza.
- Az elektromos és elektronikai berendezések tulajdonosát, illetve használóját törvény kötelezi a berendezések leadására az élettartamuk lejártával.

- A végfelhasználó saját maga viseli a felelősséget adatainak törléséért az ártalmatlanítandó készülékről!
- Az áthúzott kuka ikonja arra utal, hogy a leselejtezett elektromos és elektronikai berendezések nem minősülnek kommunális hulladéknak, és külön kell őket ártalmatlanítani.
- A leselejtezett elektromos és elektronikai berendezéseket az alábbi átvevőhelyeken lehet díjmentesen leadni újrahasznosításra:
  - Önkormányzati hulladékszigetek és gyűjtőhelyek (kerületi, illetve települési hulladékudvarok)
  - Az elektronikai berendezés vásárlásának helyszínén (telephellyel rendelkező vagy online forgalmazó), amennyiben a kereskedő kötelezhető a visszavételre, vagy önkéntesen vállalja azt.
  - Készülékfajtanként legfeljebb három darab, 25 cm-t élhosszúságot meg nem haladó leselejtezett berendezést anélkül lehet térítésmentesen visszavinni a gyártónak, hogy előtte új készüléket vásárolt volna nála, illetve ugyanígy leadhatja őket az Ön közelében található illetékes gyűjtőhelyen is.
  - A gyártók és forgalmazók további, kiegészítő visszavételi rendelkezéseiről az adott szolgáltató ügyfélszolgálatán tájékozódhat.
- Ha magánháztartásába kiszállítással rendelt új elektronikai berendezést a gyártótól, akkor végfelhasználóként a gyártótól kérheti a régi berendezés díjtalan elszállítását. Ennek érdekében vegye fel a kapcsolatot a gyártó ügyfélszolgálatával.

- A fentebb közöltek csak azokra a berendezésekre vonatkoznak, melyeket az Európai Unióban telepítettek és értékesítettek, és így a 2012/19/EU európai irányelv hatálya alá tartoznak. Az Európai Unión kívüli országban a fentiekől eltérő rendelkezések vonatkozhatnak a leselejtezett elektromos és elektronikai berendezések ártalmatlanítására.

**Tudnivalók a lítium-ion akkumulátorokkal kapcsolatban**



**Az akkumulátort ártalmatlanítás előtt ki kell szelnie a készülékből!**

- Ne dobja az akkumulátort a háztartási hulladékba, tűzbe (robbanásveszély) vagy vízbe. A sérült akkumulátorok kárt tehetnek a környezetben és az egészségesben, ha mérgező gőzök vagy folyadékok távoznak belőlük.
- A hibás vagy lemerült akkumulátorokat a 2006/66/EK irányelv szerint hasznosítsa újra.
- A készüléket és a töltőkészüléket egy hulladékkezelőben kell leadni. A felhasznált műanyag és fém részek szelektíven gyűjthetők össze és így újrahasznosíthatók.
- Az akkumulátorokat lemerült állapotban kell ártalmatlanítani. Javasoljuk a pólusokat a rövidzárlat megakadályozása érdekében ragasztószalaggal lefedni. Ne nyissa fel az akkumulátort.
- Az akkumulátorokat a hatályos helyi előírásoknak megfelelően kell ártalmatlanítani. Az akkumulátort adja le megfelelő gyűjtőhelyen, ahol környezetkímélő módon újrahasznosításra kerül. Az ezzel kapcsolatos kérdéseivel forduljon a helyi szemétszállítóhoz.

**14 Hibaelhárítás**

Üzemzavar	Lehetséges ok	Megoldás
A terméket nem lehet beindítani.	Túl gyenge az akkumulátor teljesítménye.	Töltse fel az akkumulátort.
	Az akkumulátor nincs megfelelően behelyezve.	Tolja be az akkumulátort az akkumulátor felfelvőjébe. Az akkumulátor hallhatóan a helyére kattan.

**15 Jótállási feltételek - Schepbach 20V IXES sorozat**

Felülvizsgálat dátuma: 2023. 07. 11.

**Tisztelt Ügyfelünk!**

Termékeinket szigorú minőségellenőrzésnek vetjük alá. Ha valamelyik termékünk esetleg mégsem működne kifogástalanul, azt őszintén sajnáljuk, és egyúttal kérjük, forduljon szervizszolgálatunkhoz az államban megadott címek egyikén. Munkatársaink szívesen állnak rendelkezésére telefonon is, szervizvonalunkon keresztül. Az alábbi megadott tudnivalók abban segítenek, hogy a káresetet problémák nélkül tudjuk feldolgozni és kezelni.

**A jótállási igények érvényesítésére az alábbiak vonatkoznak:**

1. **A jelen jótállási feltételek** szabályozzák azokat a kiegészítőleg vállalt gyártói jótállási szolgáltatásokat, melyeket cégünk vevőivel szemben (a végfelhasználó magánszemélyekkel szemben) új termékeire vállal. A

törvényben meghatározott jótállási igényeket ez a jótállás nem érinti. Ezek teljesítéséért az a forgalmazó felelős, aki az adott terméket értékesítette.

2. **A jótállási szolgáltatás** kizárólag az Ön által megvásárolt új termék olyan hiányosságaira terjed ki, melyek anyaghibára vagy gyártási hibára vezethetők vissza, és a szolgáltatás - cégünk döntésétől függően - az ilyen jellegű hibák díjtalan kijavítására vagy a termék cseréjére korlátozódik (ami adott esetben az utódmodellre való cserét is jelenhet). A lecserélt termékek vagy alkatrészek cégünk tulajdonába kerülnek. Kérjük, vegye figyelembe, hogy termékeinket rendeltetésük szerint nem kisipari, kéziipari vagy hivatásszerű használatra tervezték. Ebből következően nem számít jótállási esetben, ha a terméket a jótállási idő alatt kisipari, kéziipari vagy hivatásszerű használatba vették, vagy ezzel egyenértékű igénybevételnek tették ki.
3. **Jótállási szolgáltatásaink alól kivételt képeznek az alábbiak:**

- A termék olyan károsodásai, melyek a szerelési útmutató figyelmen kívül hagyása, a nem szakszerű telepítés, a kezelési útmutató figyelmen kívül hagyása (pl. helytelen hálózati feszültségre vagy áramfajtára való csatlakoztatás), illetve a karbantartási utasítások és biztonsági rendelkezések be nem tartása vagy a termék nem megfelelő környezeti feltételek mellett végzett üzemeltetése, valamint az ápolás és a karbantartás elmulasztása miatt következtek be.
  - A termék olyan károsodásai, melyek rendellenes vagy szakszerűtlen alkalmazás miatt (pl. a termék túlterhelése, vagy nem engedélyezett szerszámok, ill. tartozékok használata), a termékbe behatoló idegen anyag (pl. homok, kavics vagy por), szállítási sérülések, erőszak alkalmazása vagy külső behatás (pl. leesés okozta károk) folytán következtek be.
  - A termék vagy a termék alkatrészeinek olyan károsodásai, melyek rendeltetésszerű, szokványos (üzemelési) vagy egyéb természetes kopásra vezethetők vissza, valamint a kopóalkatrészek károsodása és/vagy elhasználódása.
  - A termék olyan hiányosságai, melyek nem eredeti tartozékok, kiegészítők vagy pótalkatrészek használata miatt, illetve a nem rendeltetésszerű használat miatt következtek be.
  - Azok a termékek, melyek módosítást vagy változtatást hajtottak végre.
  - Az előírt kiviteli jellemzőktől való csekély eltérések, melyek elhanyagolhatónak tekinthetők a termék értékére és használhatóságára nézve.
  - Azok a termékek, melyeken önkényes javítás végeztek, vagy arra nem jogosult harmadik fél végzett javításokat.
  - Ha a terméken elhelyezett jelölés, illetve a terméket azonosító információk (a gépen elhelyezett matrica) hiányzik, vagy olvashatatlan.
  - Azok a termékek, melyek erősen szennyezettek, és ezért a szervizszemélyzet elutasítja a befogadásukat.
  - A kártérítési igények és a következményes károkat érintő igények általánosan ki vannak zárva a jótállási szolgáltatások köréből.
4. **A jótállási idő rendszerint 5 évre** (az elemekre / akkumulátorokra 12 hónapra) terjed ki, és a termék vásárlási dátumával kezdődik. Az eredeti, vásárlást igazoló nyugta dátuma a mérvadó. A jótállási igény érvényesítését mindig haladéktalanul a tudomásra jutást követően kell kezdeményezni. A jótállási igények érvényesítése a jótállási idő lejártá után ki van zárva. A termék javítása vagy cseréje sem a jótállási idő meghosszabbodásával, sem pedig új garanciaidő indulásával nem jár a termékre nézve a szolgáltatás igénybevétele folytán, vagy az esetlegesen beépített cserealkatrészekre nézve. Ez szintén érvényes a helyben végzett szervizszolgáltatásokra is. Az érintett terméket megtisztított állapotban, a vásárlást igazoló nyugta másolatával együtt - amely tartalmazza a vásárlás dátumát és a termék megnevezését - kell benyújtani, illetve beküldeni az ügyfélszolgálati iroda munkatársainak. Ha a terméket hiányosan, nem a szállított elemek teljes körével együtt küldik be, a hiányzó tartozékokat értékarányosan felszámítjuk / levonjuk, amennyiben a

termék cseréjére vagy visszatérítésre kerül sor. A részlegesen vagy teljesen szétszerelt termékeket cégünk nem tudja jótállási esetként befogadni. Ha a reklamáció jogosulatlanul bizonyul, vagy lejárt a jótállási idő, akkor általánosságban a vásárló viseli a szállítási költségeket és ő felel a szállításból eredő kockázatokért. **Kérjük a jótállási esetet jelentse be előre a szervizállomáson (lásd alább).** Rendszerint arról születik megállapodás, hogy a meghibásodott terméket az üzemzavar rövid leírását mellélvelel szervezett visszaküldéssel - vagy a jótállási időtartamon kívül - kellő postaköltség megfizetése mellett a csomagolási és szállítási irányelveknek megfelelően az alább megadott szervizcímre kell beküldeni. **Kérjük, vegye figyelembe, hogy a terméknek (tipustól függően) visszaküldéskor biztonsági okokból mentesnek kell lennie mindenfajta üzemi anyagtól.** A szervizközpontunkba beküldött terméket úgy kell becsomagolni, hogy a reklamációval érintett termékben a szállítási úton ne eshessen kár. A javítás / csere megtörténtét követően munkatársaink díjtalanul visszaküldik Önnek a terméket. Ha a termék nem javítható vagy nem cserélhető, akkor cégünk szabad belátása szerinti pénzüsszeget térít vissza, legfeljebb a vételár mértékében, melyből levonásra kerül az elhasználódásnak és kopásnak megfelelően tekinthető részcsovszeg. **A jelen jótállási feltételek csak az első magánvásárló számára érvényesek, más számára nem engedélyezhetők és másra át nem ruházhatók.**

5. **A jótállási idő meghosszabbítása 10 évre:** A Scheppach cég kiegészítőleg további 5 évvel meghosszabbított jótállást kínál a Scheppach 20V sorozat termékeire. Ezáltal a termékekre vállalt jótállási időtartam összesen 10 évre növekszik. A fentiek alól kivétel képeznek az elemek / akkumulátorok, a töltőkészülékek és a tartozékok. A jótállás meghosszabbítását úgy veheti igénybe, hogy a megadott kategóriába tartozó Scheppach-terméket legkésőbb a vásárlás dátumát követő 30 nappal online regisztrálja a következő címen: <https://garantie.scheppach.com>. Miután elvégezte az online regisztrációt, visszaigazolást kap az adott termékre vonatkozó jótállás meghosszabbításáról.
6. **Jótállási igénye érvényesítéséhez kérjük, vegye fel a kapcsolatot szervizközpontunk** munkatársaival. **Kérjük, lehetőleg használja az internetes oldalunk megtalálható űrlapot:** <https://www.scheppach.com/de/service> **Kérjük, ne küldjön be cégünknek terméket anélkül, hogy előzetesen kapcsolatba lépett volna szervizközpontunkkal, és bejelentette volna szándékát.** **A jelen garanciaális vállalásuk igénybe vételének kötelező érvényű feltétele, hogy először felvegye a kapcsolatot szervizközpontunkkal.** A jótállási igényeket a jótállási idő lejártá előtt, a hiba vagy hiányosság megállapítását követő 14 napon belül kell érvényesíteni. Ehhez szükség van a vásárlást igazoló eredeti nyugtára, illetve adott esetben a termékre vonatkozó jótállási idő meghosszabbításának visszaigazolására.
7. **Feldolgozási idő** - Cégünk a reklamációs küldeményeket rendszerint a szervizközpontba való beérkezést követő 14 napon belül elintézi. Ha cégünk kivételiesen esetben túllépné a fentebb megjelölt feldolgozási időt, arról munkatársaink időben értesítik.



8. **A kopóalkatrészek általánosságban ki vannak zárva a jótállás köréből!** - Kopóalkatrészek a következők: a) tartozékként mellékelt felszerelt vagy beépített elemek / akkumulátorok, valamint b) az adott típustól függően valamennyi kopóalkatrész (egyebek mellett a szijak, fűrészlapok, betétszerszámok, köszörűkorongok, szűrők, szénkefék, stb., lásd a kezelési útmutatóban). A jótállási szolgáltatásból ki vannak zárva azok az elemek és akkumulátorok, melyek mély kislést szenvedtek, vagy sérült a házuk, illetve a pólusaik.
9. **Előzetes költségbecslés** - Azokat a termékeket, melyekre nem terjed ki a jótállás, vagy amelyekre már nem érvényes a jótállás, költségek felszámítása ellenében javítjuk. Igény esetén a meghibásodott terméket beküldheti szervizközpontunknak előzetes költségbecslésre, és szükség esetén írásban (postai úton, e-mailben) kezdeményezheti a javítást szervizközpontunknál. A javítást kezdeményező engedély híján munkatársaink nem végeznek további feldolgozást.
10. A főntebb felsoroltaktól eltérő, **egyéb igények** nem érvényesíthetők cégünkkel szemben.

**A jótállási feltételek** mindig csak a reklamáció időpontjában érvényes változatban érvényesek, és internetes oldalunkon ([www.scheppach.com](http://www.scheppach.com)) tekinthetők meg. Fordításoknál mindig a német szövegváltozat mérvadó.

**Scheppach GmbH** ·  
**Günzburger Str. 69** ·  
**89335 Ichenhausen (Németország)**

**Telefon: +800 4002 4002** ·  
**e-mail: customerservice.HU@scheppach.com** ·  
**internet: <https://www.scheppach.com>**

A jelen jótállási feltételek előzetes értesítés nélküli módosítását mindenkor fenntartjuk.

## 16 EU megfeleléségi nyilatkozat

**Az eredeti megfeleléségi nyilatkozat fordítása**

**Gyártó:**

Scheppach GmbH  
 Günzburger Straße 69  
 D-89335 Ichenhausen

Saját kizárólagos felelősségünkre kijelentjük, hogy az itt ismertetett termék megfelel az érvényes irányelveknek és szabványoknak.

**Márka:** SCHEPPACH  
**Termék:** AKKUMULÁTOROS  
 SÁROKCSISZOLÓ  
**megnevezése:** BC-AG125-X  
 5909235900

**Cikksz.**

**EU-irányelvek:**

2014/30/EU, 2006/42/EK, 2011/65/EU\*

\* A nyilatkozat fent megnevezett tárgya teljesíti az Európai Parlament és Tanács 2011. június 8-i, egyes veszélyes anyagok elektromos és elektronikus berendezésekben való alkalmazásának korlátozásáról szóló 2011/65/EU irányelvnek előírásait.

**Alkalmazott szabványok:**

EN 62841-1:2015/A11:2022;  
 EN IEC 62841-2-3:2021/A11:2021;  
 EN IEC 55014-1:2021; EN IEC 55014-2:2021

**A dokumentáció felelőse:**

Andreas Pecher  
 Günzburger Str. 69  
 D-89335 Ichenhausen  
 Ichenhausen, 26.04.2024

  
 Simon Schünk

Division Manager Product Center

  
 Andreas Pecher  
 Head of Project Management

## Spis treści

1	Wprowadzenie .....	130
2	Opis produktu (rys. 1-8) .....	131
3	Zakres dostawy (rys. 1).....	131
4	Użytkowanie zgodne z przeznaczeniem .....	131
5	Wskazówki dotyczące bezpieczeństwa .....	131
6	Dane techniczne .....	135
7	Przed uruchomieniem .....	136
8	Obsługa.....	137
9	Wskazówki dotyczące pracy .....	138
10	Czyszczenie i konserwacja .....	139
11	Przechowywanie .....	139
12	Naprawa i zamawianie części zamiennych.....	139
13	Utylizacja i ponowne wykorzystanie .....	140
14	Pomoc dotycząca usterek .....	140
15	Warunki gwarancji - seria Scheppach 20V IXES	140
16	Deklaracja zgodności UE .....	142
17	Rysunek eksplozji .....	265

## Objaśnienie symboli na produkcie

Zastosowanie symboli w niniejszym podręczniku ma za zadanie zwrócić uwagę na możliwe ryzyka. Symbole bezpieczeństwa i ich objaśnienia muszą być dokładnie zrozumiane. Same ostrzeżenia nie powodują usunięcia ryzyka i nie mogą zastąpić prawidłowych środków ochrony przed wypadkami.

	Przed uruchomieniem należy przeczytać niniejszą instrukcję obsługi i przestrzegać wskazówek dotyczących bezpieczeństwa!
	Uwaga! Nieprzestrzeżenie znaków bezpieczeństwa i wskazówek ostrzegawczych naniiesionych na produkt, jak również nieprzestrzeżenie wskazówek ostrzegawczych i instrukcji obsługi może prowadzić do ciężkich obrażeń ciała, a nawet śmierci.
	Stosować okulary ochronne.
	Nosić nauszники ochronne.
	Zakładać mocne obuwie!
	Nosić rękawice ochronne!
	W przypadku emisji pyłu nosić maskę chroniącą drogi oddechowe!

	Używanie uszkodzonych tarcz tnących lub szlifierskich jest niebezpieczne i może prowadzić do poważnych obrażeń!
	Średnica tarczy
	Akumulatorowa szlifierka kątowa
	Niedopuszczalne do szlifowania na mokro
	Niedopuszczalne do szlifowania bocznego
	Przeznaczone do szlifowania metalu
	Akumulator litowo-jonowy
	Produkt jest zgodny z obowiązującymi europejskimi dyrektywami.

## 1 Wprowadzenie

### Producent:

Scheppach GmbH  
Günzburger Straße 69  
D-89335 Ichenhausen

### Szanowny Kliencie

Życzymy dużo satysfakcji i powodzenia podczas pracy z nowym produktem.

### Wskazówka:

Zgodnie z obowiązującą ustawą o odpowiedzialności cywilnej za produkt, producent nie odpowiada za szkody powstałe przy tym produkcie lub przez ten produkt w przypadku:

- Nieprawidłowej obróbki
- Nieprzestrzeżenie instrukcji obsługi
- Napraw przeprowadzanych przez osoby trzecie, nie-autoryzowanych specjalistów
- montażu i wymiany na nieoryginalne części zamienne
- zastosowania niezgodnego z przeznaczeniem

### Przestrzeżać:

Instrukcja eksploatacji jest częścią niniejszego produktu.

Zawiera ona ważne wskazówki dotyczące bezpiecznej, fachowej i ekonomicznej pracy z niniejszym produktem, sposobu unikania zagrożeń, oszczędności kosztów napraw, redukcji czasów przestoju i zwiększenia niezawodności i żywotności produktu. Oprócz przepisów bezpieczeństwa zawartych w niniejszej instrukcji eksploatacji należy bezwzględnie przestrzegać przepisów obowiązujących w danym kraju, które dotyczą eksploatacji produktu.

Przed użyciem produktu zapoznać się ze wszystkimi wskazówkami dotyczącymi obsługi i bezpieczeństwa. Eksploatować produkt tylko zgodnie z opisem i dla podanych obszarów zastosowania. Instrukcję eksploatacji należy przechowywać w bezpiecznym miejscu, a w przypadku przekazywania produktu osobom trzecim należy przekazać wszystkie dokumenty.

## 2 Opis produktu (rys. 1-8)

1. Włącznik/wyłącznik
2. Wyłącznik start/stop
3. Uchwyt dodatkowy
4. Pokrywa ochronna
5. Przycisk blokady wrzeciona
6. Wybór wstępny prędkości obrotowej
7. Nakrętka mocująca
8. Kolierz montażowy
9. Wrzeciono montażowe
10. Klucz montażowy dwuotworowy
11. Pierścień montażowy
12. Śruby
13. Mocowanie osłony ochronnej
14. Wybrzuszenia
15. Gwint (3 x) dla uchwytu dodatkowego
16. Osłona
17. Przycisk odblokowania (akumulatora)
18. Akumulator\*
19. Uchwyt akumulatora
20. Tarcza tnąca

\* = nie wchodzi w zakres dostawy!

## 3 Zakres dostawy (rys. 1)

Poz.	Liczba	Oznaczenie
3.	1 x	Uchwyt dodatkowy
10.	1 x	Klucz montażowy dwuotworowy
20.	1 x	Tarcza tnąca Ø 125mm
	1 x	Akumulatorowa szlifierka kątowna
	1 x	Instrukcja obsługi

## 4 Użytkowanie zgodne z przeznaczeniem

Produkt nadaje się do cięcia, obróbki zgrubnej metalu, betonu lub płytek bez użycia wody.

Produktu wolno użytkować wyłącznie zgodnie z jego przeznaczeniem. Każde inne użycie wykraczające poza to jest niezgodne z przeznaczeniem. Za wynikające z tego szkody i obrażenia wszelkiego rodzaju odpowiada użytkownik/operator, a nie producent.

Do zgodnego z przeznaczeniem wykorzystywania zalicza się również przestrzeganie wskazówek dotyczących bezpieczeństwa, a także instrukcji montażu i wskazówek dot. eksploatacji, zawartych w instrukcji obsługi.

Osoby używające i konserwujące produkt muszą dobrze znać jej działanie oraz zostać poinformowane o ewentualnych zagrożeniach.

Samowolne modyfikacje produktu wykluczają odpowiedzialność producenta za spowodowane tym szkody.

Produktu wolno użytkować wyłącznie z oryginalnymi częściami i oryginalnym wyposażeniem producenta.

Przestrzegać wskazówek producenta dotyczących bezpieczeństwa, pracy i konserwacji oraz wymiarów podanych w rozdziale Dane techniczne.

Należy pamiętać, że zgodnie z przeznaczeniem nasze produkty nie zostały skonstruowane do użytku komercyjnego, rzemieślniczego lub przemysłowego. Nie ponosimy odpowiedzialności w przypadku, gdy produkt jest stosowany w zakładach komercyjnych, rzemieślniczych i przemysłowych oraz do podobnych działalności.

## Objaśnienie słów sygnałowych w instrukcji obsługi

### ⚠ NIEBEZPIECZEŃSTWO

Słowo sygnalizacyjne oznaczające sytuację bezpośredniego niebezpieczeństwa, która, jeśli jej się nie uniknie, spowoduje śmierć lub poważne obrażenia ciała.

### ⚠ OSTRZEŻENIE

Słowo sygnalizacyjne oznaczające sytuację potencjalnego niebezpieczeństwa, która, jeśli jej się nie uniknie, może spowodować śmierć lub poważne obrażenia ciała.

### ⚠ OSTROŻNIE

Słowo sygnalizacyjne oznaczające sytuację potencjalnego niebezpieczeństwa, która, jeśli jej się nie uniknie, może spowodować niewielkie lub umiarkowane obrażenia ciała.

### UWAGA

Słowo sygnalizacyjne oznaczające sytuację potencjalnego niebezpieczeństwa, która, jeśli jej się nie uniknie, może spowodować uszkodzenie produktu lub własności/posiadanego mienia.

## 5 Wskazówki dotyczące bezpieczeństwa

### ⚠ OSTRZEŻENIE

Należy przeczytać wszystkie wskazówki dotyczące bezpieczeństwa i instrukcję oraz przestrzegać wszystkie ilustracje i parametry techniczne dostarczone wraz z niniejszym narzędziem elektrycznym.

Nieprzestrzeganie poniższych wskazówek bezpieczeństwa i instrukcji może doprowadzić do porażenia prądem, pożaru i/lub poważnych obrażeń.

### Przechowywać na przyszłość wszystkie wskazówki dotyczące bezpieczeństwa i instrukcję.

Używany we wskazówkach dotyczące bezpieczeństwa termin „narzędzie elektryczne” odnosi się do elektronarzędzi zasilanych z sieci (z przewodem sieciowym) lub do narzędzi elektrycznych zasilanych za pomocą akumulatora (bez przewodu sieciowego).

## 1) Bezpieczeństwo w miejscu pracy

- a) **Utrzymywać obszar roboczy w czystości i zapewnić dobre oświetlenie.** Nieporządek lub brak oświetlenia obszaru roboczego może prowadzić do wypadków.
- b) **Nie pracować z narzędziem elektrycznym w otoczeniu zagrożonym wybuchem, w którym znajdują się palne gazy, pary lub pyły.** Narzędzia elektryczne wytwarzają iskry, które mogą spowodować zapłon pyłu lub oparów.
- c) **Nie dopuszczać, by dzieci i inne osoby zbliżyły się podczas używania narzędzia elektrycznego.** Podczas odchylenia można łatwo stracić kontrolę nad narzędziem elektrycznym.

## 2) Bezpieczeństwo elektryczne

- a) **Wtyczka przyłączeniowa narzędzia elektrycznego musi pasować do gniazda. Wtyczki nie wolno w żaden sposób modyfikować. Nie używać żadnych przejściówek z uziemionymi narzędziami elektrycznymi.** Niemodyfikowane wtyczki i odpowiednie gniazda zmniejszają ryzyko porażenia prądem.
- b) **Unikać kontaktu fizycznego z uziemionymi powierzchniami, takimi jak rury, grzejniki, piece i lodówki.** Ryzyko porażenia prądem zwiększa się, jeśli ciało użytkownika jest uziemione.
- c) **Nie wystawiać narzędzi elektrycznych na deszcz i wilgoć.** Przedostanie się wody do narzędzia elektrycznego zwiększa ryzyko porażenia prądem.
- d) **Nie wykorzystywać przewodu przyłączeniowego niezgodnie z przeznaczeniem w celu przenoszenia, zawieszania narzędzia elektrycznego lub w celu wyjścia wtyczki z gniazda. Przewód przyłączeniowy przechowywać z dala od gorąca, oleju, ostrych krawędzi lub ruchomych części urządzeń.** Uszkodzone lub splecione przewody zwiększają ryzyko porażenia prądem.
- e) **W przypadku pracy z narzędziem elektrycznym na wolnym powietrzu, używać wyłącznie przedłużaczy przeznaczonych również do pracy w warunkach zewnętrznych.** Zastosowanie przedłużacza przystosowanego do warunków zewnętrznych zmniejsza ryzyko porażenia prądem.
- f) **Jeżeli użycie narzędzia elektrycznego w wilgotnym otoczeniu jest nieuniknione, używać wyłącznika ochronnego różnicowo-prądowego.** Zastosowanie wyłącznika ochronnego różnicowo-prądowego zmniejsza ryzyko porażenia prądem.

## 3) Bezpieczeństwo osób

- a) **Podczas pracy z narzędziem elektrycznym należy być ostrożnym, zwracać uwagę na wykonywane czynności i zachowywać zdrowy rozsądek. Nie używać narzędzia elektrycznego w stanie zmęczenia lub też będąc pod wpływem narkotyków, alkoholu lub leków.** Chwila nieuwagi podczas używania narzędzia elektrycznego może spowodować poważne obrażenia.
- b) **Stosować indywidualne wyposażenie ochronne i nosić zawsze okulary ochronne.** Stosowanie osobistego wyposażenia ochronnego, jak maska przeciwpyłowa, antypoślizgowe obuwie ochronne, kask lub nasłucharki ochronne, w zależności od rodzaju i zastosowania narzędzia elektrycznego, zmniejsza ryzyko odniesienia obrażeń.

- c) **Nie dopuszczać do niezamierzonego uruchomienia. Przed podłączeniem do zasilania i/lub akumulatora, podnoszeniem lub przenoszeniem upewnić się, że narzędzie elektryczne jest wyłączone.** Trzymanie palca na włączniku podczas przenoszenia narzędzia elektrycznego lub podłączanie włączonego narzędzia elektrycznego do zasilania może prowadzić do wypadków.
- d) **Przed włączeniem narzędzia elektrycznego usunąć narzędzia nastawcze lub klucze maszynowe piaskie.** Narzędzie lub klucz znajdujące się w obracającej się części narzędzia elektrycznego może prowadzić do powstania obrażeń.
- e) **Unikać nietypowej pozycji ciała. Zadbać o stabilną pozycję i zachowanie równowagi w każdej chwili.** Pozwala to na lepszą kontrolę narzędzia elektrycznego w niespodziewanych sytuacjach.
- f) **Nosić odpowiednią odzież. Podczas pracy nie nosić luźnej odzieży i biżuterii. Włosy i odzież trzymać z dala od części ruchomych.** Luźna odzież, biżuteria lub długie włosy mogą zostać pochwycone przez części ruchome.
- g) **Jeżeli istnieje możliwość zamontowania urządzeń odsysających i odpylających, należy je podłączyć i prawidłowo używać.** Zastosowanie odsysania pyłu może zmniejszyć zagrożenia spowodowane przez pył.
- h) **Przestrzegamy przed złudnym poczuciem bezpieczeństwa i ignorowaniem zasad bezpieczeństwa dla narzędzi elektrycznych, również gdy użytkownik w wyniku wielokrotnego użycia jest zaznajomiony z obsługą elektronarzędzia.** Brak czujności może w ułamku sekundy doprowadzić do powstania ciężkich obrażeń.

## 4) Zastosowanie i obsługa narzędzia elektrycznego

- a) **Nie przeciągać narzędzia elektrycznego. Używać narzędzia elektrycznego przeznaczonego do danej pracy.** Odpowiednie narzędzie elektryczne umożliwi lepszą i bezpieczniejszą pracę w podanym zakresie mocy.
- b) **Nie używać narzędzia elektrycznego, którego włącznik jest uszkodzony.** Narzędzie elektryczne, którego nie da się już włączyć lub wyłączyć, jest niebezpieczne i musi zostać naprawione.
- c) **Przed rozpoczęciem ustawień, wymianą osprzętu lub odłożeniem elektronarzędzia należy wyjąć wtyczkę z gniazda i/lub usunąć wyjmowany akumulator.** Ten środek ostrożności ogranicza ryzyko niezamierzonego uruchomienia narzędzia elektrycznego.
- d) **Nie używane narzędzia elektryczne przechowywać poza zasięgiem dzieci. Nie zezwalać na używanie narzędzia elektrycznego osobom, które nie są z nim obeznane lub nie przeczytały niniejszych instrukcji.** Narzędzia elektryczne stanowią zagrożenie, jeśli są używane przez niedoświadczonych osoby.
- e) **Należy dbać należyście o narzędzia elektryczne i narzędzia robocze. Kontrolować, czy części ruchome działają prawidłowo i nie zacinają się, czy części nie są pęknięte lub uszkodzone w sposób wpływający negatywnie na działanie narzędzia elektrycznego. Przed zastosowaniem narzędzia elektrycznego zapewnić naprawę uszkodzonych części.** Wiele wypadków jest spowodowanych nieprawidłową konserwacją narzędzi elektrycznych.

- f) **Narzędzia tnące muszą być ostre i utrzymywane w stanie czystości.** Starannie konserwowane narzędzia tnące z krawędziami tnymi rzadziej się zacinają i są łatwiejsze w obsłudze.
- g) **Używać narzędzi elektrycznych, narzędzia robocze, narzędzi roboczych itd. zgodnie z niniejszymi instrukcjami. Uwzględnić warunki pracy i wykonywane czynności.** Używanie narzędzia elektrycznego do zastosowań innych, niż przewidziane, może prowadzić do niebezpiecznych sytuacji.
- h) **Uchwyty i powierzchnie uchwytu utrzymywać w stanie suchym, czystym i wolnym od oleju i smaru.** Śliskie uchwyty i powierzchnie uchwytu nie pozwalają na bezpieczne trzymanie elektronarzędzia i kontrolę nad nim w nieoczekiwanych sytuacjach.

## 5) Zastosowanie i obsługa narzędzia akumulatorowego

- a) **Akumulatory ładować tylko w ładowarkach zalecanych przez producenta.** W przypadku ładowarki przeznaczonej do konkretnego rodzaju akumulatorów, gdy zostanie użyta z innymi akumulatorami, istnieje niebezpieczeństwo pożaru.
- b) **W narzędziach elektrycznych stosować wyłącznie przewidziane dla nich akumulatory.** Użycie innych akumulatorów może prowadzić do obrażeń i niebezpieczeństwa pożaru.
- c) **Akumulatory nie będące w użyciu trzymać z dala od spinaczy, monet, kluczy, gwóźdźi, śrub lub innych małych przedmiotów metalowych, które mogłyby powodować zmostkowanie styków.** Zwarcie między stykami akumulatora może skutkować poparzeniem lub pożarem.
- d) **W przypadku nieprawidłowego użycia z akumulatora może wydobyć się płyn. Unikać z nim kontaktu. W razie przypadkowego kontaktu opłukać wodą.** Jeśli płyn dostanie się do oczu, dodatkowo zasięgnąć porady lekarza. Wydobywający się płyn akumulatorowy może powodować podrażnienia skóry lub oparzenia.
- e) **Nie używać uszkodzonych lub zmodyfikowanych akumulatorów.** Uszkodzone lub zmodyfikowane akumulatory mogą się zachowywać nieprzewidywalnie i doprowadzić do pojawienia się pożaru, eksplozji lub obrażeń.
- f) **Akumulatora nie wystawiać na działanie ognia lub wysokich temperatur.** Pożar i temperatury powyżej 130 °C mogą wywołać eksplozję.
- g) **Przestrzegać wszystkich wskazówek dotyczących ładowania, a narzędzia akumulatorowego nigdy nie ładować poza zakresem temperatur podanym w instrukcji eksploatacji.** Nieprawidłowe ładowanie lub ładowanie poza dopuszczalnym zakresem temperatur może doprowadzić do zniszczenia akumulatora oraz stwarza zagrożenie pożarowe.

## 6) Serwis

- a) **Naprawę narzędzia elektrycznego może wykonywać wyłącznie wykwalifikowany personel i tylko przy użyciu oryginalnych części zamiennych.** Zapewnia to bezpieczeństwo dalszej pracy narzędzia elektrycznego.

- b) **Nigdy nie poddawać konserwacji uszkodzonych akumulatorów.** Wszystkie konserwacje akumulatorów mogą być przeprowadzane wyłącznie przez producentów lub upoważnione punkty serwisowe.

## Wskazówki dotyczące bezpieczeństwa dla wszystkich zastosowań

### Wspólne wskazówki bezpieczeństwa dotyczące szlifowania i przecinania

- a) **Niniejsze narzędzie elektryczne należy stosować jako szlifierkę i szlifierkę-przecinarkę. Należy przestrzegać wszystkich wskazówek dotyczących bezpieczeństwa, instrukcje oraz przestudiować wszystkie ilustracje i dane dostarczone wraz z urządzeniem.** Nieprzestrzeganie poniższych instrukcji może prowadzić do porażenia prądem, pożaru i/lub poważnych obrażeń ciała.
- b) **Niniejsze narzędzie elektryczne nie jest przeznaczone do szlifowania papierem ściernym, prac z użyciem szczołek drucianych, ani polerowania.** Zastosowanie narzędzia elektrycznego do celów, do których nie jest ono przewidziane, może spowodować zagrożenia i obrażenia ciała.
- c) **Nie stosować akcesoriów, które nie są przewidziane i zalecane przez producenta specjalnie do tego narzędzia elektrycznego.** Nawet jeżeli osprzęt ten da się zamocować na narzędziu elektrycznym, nie gwarantuje to bezpiecznego użycia.
- d) **Dopuszczalna prędkość obrotowa narzędzia roboczego musi być co najmniej równa maksymalnej prędkości obrotowej podanej na elektronarzędziu.** Akcesoria obracające się z prędkością większą niż dopuszczalna mogą się złamać lub zostać wyrzucone.
- e) **Średnica zewnętrzna i grubość narzędzia roboczego muszą odpowiadać wymiarom narzędzia elektrycznego.** Narzędzia robocze o niewłaściwych wymiarach nie mogą być dostatecznie osłonięte ani kontrolowane.
- f) **Narzędzia robocze z wkładem gwintowym muszą być ściśle dopasowane do gwintu wrzeciona szlifierskiego. W narzędziach roboczych montowanych kołnierzoowo średnica otworu narzędzia roboczego musi pasować do średnicy mocowania kołnierza.** Narzędzia robocze, których nie można zamontować dokładnie do narzędzia elektrycznego, obracając się nierównomiernie, powodują silne wibracje i mogą doprowadzić do utraty kontroli.
- g) **Nie stosować uszkodzonych narzędzi roboczych.** Przed każdym użyciem należy sprawdzić narzędzia robocze, np. tarcze szlifierskie pod kątem odprysków i pęknięć, dyski szlifierskie pod kątem pęknięć, starcia lub nadmiernego zużycia. Jeżeli narzędzie elektryczne lub narzędzie robocze upadnie, należy sprawdzić, czy nie uległo ono uszkodzeniu lub użyć innego, nieuszkodzonego narzędzia. Po sprawdzeniu i zastosowaniu narzędzia roboczego należy włączyć urządzenie przez 1 minutę z maksymalną prędkością obrotową, zwracając przy tym uwagę, by osoba obsługująca i osoby postronne znajdujące się w pobliżu znalazły się poza strefą obracającego się narzędzia. Uszkodzone narzędzia robocze łamią się zazwyczaj w tym czasie próbnym.

- h) **Nosić osobiste wyposażenie ochronne. W zależności od zastosowania nosić maskę zasłaniającą całą twarz, ochronę oczu lub okulary ochronne. Jeśli to konieczne, nosić maskę przeciwpyłową, nauszniki ochronne, rękawice ochronne lub specjalny fartuch chroniący przed małymi cząstkami ściernymi i cząstkami materiału.** Chronić oczy przed wyrzucanymi ciałami obcymi, powstającymi podczas różnych zastosowań. Maskę przeciwpyłową lub chroniącą drogi oddechowe musi filtrować powstający podczas pracy pył. Dłuższe wystawienie na działanie hałasu może doprowadzić do utraty słuchu.
- i) **Zapewnić, by osoby postronne znajdowały się w bezpiecznej odległości od obszaru roboczego. Każdy, kto wchodzi w obszar roboczy, musi nosić osobiste wyposażenie ochronne.** Odkłami elementu obrabianego lub złamanych narzędzi roboczych mogą zostać wyrzucone i spowodować obrażenia ciała również poza bezpośrednim obszarem roboczym.
- j) **Podczas wykonywania czynności, przy których narzędzie elektryczne może natrafić na ukryte przewody prądowe, trzymać elektronarzędzie za izolowane powierzchnie chwytowe.** Kontakt z przewodem pod napięciem może spowodować, że również metalowe części urządzenia znajdują się pod napięciem, i doprowadzić do porażenia prądem.
- k) **Kabel zasilający trzymać z dala od obracających się narzędzi roboczych.** W przypadku utraty kontroli nad urządzeniem, kabel zasilający może zostać przecięty lub wciągnięty, a dłoń lub cała ręka mogą dostać się w obracające się narzędzie robocze.
- l) **Nigdy nie wolno odkładać narzędzia elektrycznego przed całkowitym zatrzymaniem się narzędzia roboczego.** Obracające się narzędzie robocze może wejść w kontakt z powierzchnią, na którą jest odkładane, co może doprowadzić do utraty kontroli nad narzędziem elektrycznym.
- m) **Nie wolno przenosić narzędzia elektrycznego znajdującego się w ruchu.** Przypadkowy kontakt ubrania z obracającym się narzędziem roboczym może spowodować jego wciągnięcie i wkręcenie się narzędzia roboczego w ciało osoby obsługującej.
- n) **Regularnie czyścić szczelinę wentylacyjną narzędzia elektrycznego.** Dmuchawa silnika wciągająca pył do wnętrza obudowy, przy czym nadmierne gromadzenie metalowych wiórów może spowodować zagrożenie porażenia prądem.
- o) **Nie używać narzędzia elektrycznego w pobliżu materiałów palnych.** Iskry mogą spowodować zapłon tych materiałów.
- p) **Nie używać narzędzi roboczych, które wymagają płynnych środków chłodzących.** Użycie wody lub innych płynnych środków chłodzących może doprowadzić do porażenia prądem.

### Odrzut i odpowiednie wskazówki dotyczące bezpieczeństwa

Odrzut jest nagłą reakcją urządzenia spowodowaną zahaczeniem lub zablokowaniem obracającego się narzędzia roboczego, takiego jak tarcza szlifierska, dysk szlifierski itd. Zahaczenie lub zablokowanie powoduje nagłe zatrzymanie obracającego się narzędzia roboczego. Niekontrolowane narzędzie elektryczne zostanie przez to szarpnięte w kierunku przeciwnym do kierunku obrotu narzędzia roboczego.

Jeżeli na przykład tarcza szlifierska zakleszczy lub zablokuje się w obrabianym detalu, zanurzona w materiale krawędź tarczy szlifierskiej może się zablokować, co może spowodować wyrwanie tarczy szlifierskiej lub odrzut. Tarcza szlifierska porusza się wówczas w kierunku do lub od osoby pracującej, w zależności od kierunku obrotów tarczy w miejscu zablokowania. Tarcze szlifierskie mogą przy tym również pękać.

Odrzut jest następstwem niewłaściwego lub nieprawidłowego użycia narzędzia elektrycznego. Można go uniknąć przez zachowanie opisanych poniżej odpowiednich środków ostrożności.

- a) **Narzędzie elektryczne trzymać mocno oburącz, a ciało i ramiona ustawić w pozycji umożliwiającej przejście sił odrzutu. Zawsze stosować dodatkowy uchwyt (jeśli występuje), aby zapewnić jak największą kontrolę nad siłą odrzutu lub momentem reakcji podczas procesu uruchamiania.** Operator jest w stanie opanować siły odrzutu lub siły reakcji zachowując odpowiednie środki ostrożności.
- b) **Nigdy nie zbliżać rąk do obracających się narzędzi roboczych.** W wyniku odrzutu narzędzie robocze może trafić w rękę osoby obsługującej.
- c) **Należy utrzymywać ciało poza obszarem, w którym podczas odrzutu może poruszać się narzędzie elektryczne.** Odrzut porusza narzędziem elektrycznym w kierunku przeciwnym do kierunku obrotu tarczy szlifierskiej w miejscu blokowania.
- d) **Szczególną ostrożnością należy zachować podczas obróbki narożników, ostrych krawędzi itd. Nie dopuszczać do tego, aby narzędzia robocze odbijały się od obrabianego przedmiotu lub zakleszczały się w nim.** Obracające się narzędzie robocze podczas obróbki narożników, ostrych krawędzi lub gdy zostanie odbite ma tendencję do blokowania się. Powoduje to utratę kontroli lub odrzut.
- e) **Nie używać tarcz łańcuchowych lub tnących.** Narzędzia robocze tego typu często powodują odrzut lub utratę kontroli nad narzędziem elektrycznym.

### Szczególne wskazówki bezpieczeństwa dotyczące szlifowania i przecinania

- a) **Używać wyłącznie dopuszczonych do tego narzędzia elektrycznego ściernic oraz pokrywy ochronnej przewidzianej do tych ściernic.** Ściernice nie przewidziane do tego narzędzia elektrycznego mogą być niewystarczająco osłonięte i niebezpieczne.
- b) **Tarcze szlifierskie wygięte należy montować w taki sposób, aby ich powierzchnia szlifująca nie wystawała poza płaszczyznę krawędzi osłony.** Nieprawidłowo zamontowana tarcza szlifierska, wystająca poza płaszczyznę krawędzi osłony, nie może być wystarczająco osłonięta.
- c) **Pokrywa ochronna musi być pewnie zamocowana na narzędziu elektrycznym i, dla maksymalnego bezpieczeństwa, ustawiona tak, aby jak najmniejsza część ściernicy była otwarta dla operatora.** Pokrywa ochronna pomaga chronić osobę obsługującą przed odpryskami, przypadkowym zetknięciem ze ściernicą jak i iskrami, które mogłyby zapalić odzież.
- d) **Ściernice mogą być używane wyłącznie do prac dla nich przewidzianych. Na przykład: Nigdy nie szlifować boczną powierzchnią tarczy tnącej.**

Tarcze tnące są przeznaczone do usuwania materiału krawędzią tarczy. Działanie siły bocznej na te ściernice może spowodować ich złamanie.

- e) **Używać zawsze nieuszkodzonych kołnierzy mocujących o wymiarach i kształcie odpowiednich do wybranej tarczy szlifierskiej.** Odpowiednie kołnierze wspierają tarcze szlifierską, tym samym zmniejszają ryzyko pęknięcia tarczy. Kołnierze do tarcz tnących mogą się różnić od kołnierzy do innych tarcz szlifierskich.
- f) **Nie używać zużytych tarcz szlifierskich z większych elektronarzędzi.** Tarcze szlifierskie do większych narzędzi elektrycznych nie są zaprojektowane do wyższych prędkości obrotowych mniejszych narzędzi elektrycznych i mogą się złamać.

### Dalsze szczególne wskazówki bezpieczeństwa dotyczące przecinania

- a) **Unikać blokowania tarczy tnącej i zbyt dużego docisku. Nie wykonywać nadmiernie głębokich cięć.** Przeciążenie tarczy tnącej podwyższa jej narażenie oraz zwiększa możliwość ustawienia skośnego lub za-blokowania, przez co wzrasta prawdopodobieństwo odbicia lub złamania ściernicy.
- b) **Unikać obszarów przed i za obracającą się tarczą tnącą.** Jeżeli tarczę tnącą porusza się w elemencie obrabianym w kierunku od siebie, w przypadku odbicia narzędzie elektryczne wraz z obracającą się tarczą może uderzyć bezpośrednio w użytkownika.
- c) **W przypadku zakleszczenia się tarczy tnącej lub przerwy w pracy, wyłączyć urządzenie i przytrzymać je aż do całkowitego zatrzymania się tarczy. Nigdy nie próbować wyciągać obracającej się jeszcze tarczy tnącej z nacięcia, może to doprowadzić do odbicia.** Wykryć i usunąć przyczynę zakleszczenia.
- d) **Nie włączać narzędzia elektrycznego ponownie, dopóki znajduje się w elemencie obrabianym. Tarcza tnąca musi osiągnąć najpierw pełną prędkość obrotową, zanim ponownie przystąpi się ostrożnie do cięcia.** W innym przypadku tarcza może się zaczeplić, wyskoczyć z elementu obrabianego lub spowodować odbicie.
- e) **Płyty lub duże elementy obrabiane należy podeprzeć, co zmniejsza ryzyko odbicia w wyniku zakleszczonej tarczy tnącej.** Duże przedmioty obrabiane mogą ugiąć się pod ciężarem własnym. Element obrabiany należy podeprzeć po obu stronach, zarówno w pobliżu tarczy tnącej, jak i przy krawędzi.
- f) **Szczególną ostrożność zachować przy „cięciach wgłębnych” w ścianach lub innych niewidocznych obszarach.** Wgłębiająca się tarcza tnąca może trafić podczas cięcia na przewody gazowe lub wodne, przewody elektryczne lub inne obiekty i spowodować odbicie.

### Ryzyka szczątkowe

Produkt został skonstruowany zgodnie z najnowszym stanem techniki i uznanymi zasadami bezpieczeństwa technicznego. Jednak podczas pracy mogą się pojawić poszczególne ryzyka szczątkowe.

- Uszkodzenie słuchu, jeżeli nie są zakładane zalecane nasłuchiwarki ochronne

- Ryzyka szczątkowe można zminimalizować przestrzegając rozdziału „Wskazówki bezpieczeństwa” oraz „Użytkowanie zgodne z przeznaczeniem”, jak i całej instrukcji obsługi.
- Stosować produkt w taki sposób, jak jest to zalecane w niniejszej instrukcji obsługi. W ten sposób zapewnią się optymalną wydajność produktu.
- Ponadto, pomimo wszelkich podjętych kroków, mogą się pojawić ukryte ryzyka szczątkowe.

### OSTRZEŻENIE

Niniejsze narzędzie elektryczne wytwarza podczas pracy pole elektromagnetyczne. Pole to może w pewnych okolicznościach wpływać negatywnie na aktywne lub pasywne implanty medyczne. W celu zmniejszenia ryzyka poważnych lub śmiertelnych obrażeń, osobom z implantami medycznymi przed użyciem narzędzia elektrycznego zalecamy konsultację z lekarzem i producentem.

### OSTRZEŻENIE

Przy dłuższych pracach może wskutek wibracji w rękach osoby obsługującej wystąpić zakłócenie ukrwienia (syndrom białych palców).

Syndrom białych palców stanowi schorzenie naczyń krwionośnych, przy którym małe naczynia krwionośne w palcach rąk i stóp ulegają nagłym skurczom. Dotknięte obszary nie są wystarczająco zaopatrywane w krew i stają się dlatego niesamowicie blade. Częste stosowanie produktów wibrujących może u osób, których ukrwienie jest pogorszone (np. palczacy, cukrzyca), spowodować uszkodzenie nerwów.

W razie zaobserwowania nietypowych pogorszeń stanu zdrowia natychmiast zakończyć pracę i skontaktować się z lekarzem.

### UWAGA

Produkt należy do serii 20V IXES i może być używany wyłącznie z akumulatorami z tej serii. Akumulatory mogą być ładowane wyłącznie za pomocą ładowarek z tej serii. Należy przestrzegać specyfikacji producenta.

### OSTRZEŻENIE

**Należy przestrzegać wskazówek dotyczących bezpieczeństwa i wskazówek dotyczących ładowania i prawidłowego zastosowania, które podane są w instrukcji eksploatacji akumulatora i ładowarki serii Parkside 20V IXES. Szczegółowy opis procesu ładowania oraz dalsze informacje znajdują się w tej oddzielnej instrukcji obsługi.**

## 6 Dane techniczne

Akumulatorowa szlifierka kątowna	BC-AG125-X
Napięcie silnika	20 V
Prędkości obrotowe n <sub>0</sub>	3000 – 10000 min <sup>-1</sup>
Wymiar tarczy	Ø 125 mm
Wymiar gwintu	M14

Ciężar (bez akumulatora)	1,60 kg
--------------------------	---------

Zmiany techniczne zastrzeżone!

**Hałas i drgania**

**⚠ OSTRZEŻENIE**

Hałas może negatywnie oddziaływać na zdrowie. Jeśli hałas maszyny przekracza 85 dB, należy założyć odpowiednie nasłucharki ochronne dla siebie i osób znajdujących się w pobliżu.

Wartości hałasu i drgań zostały ustalone zgodnie z EN 62841-1.

**Parametry hałasu**

Poziom ciśnienia akustycznego $L_{pA}$	83 dB
Niepewność pomiaru K	3 dB
Moc akustyczna $L_{WA}$	94 dB
Niepewność pomiaru K	3 dB

**Parametry drgań**

<b>Szlifowanie powierzchni</b>	
Drgania uchwytu głównego $a_n$	2,698 m/s <sup>2</sup>
Niepewność pomiaru K	1,5 m/s <sup>2</sup>
Drgania uchwytu dodatkowego $a_n$	3,284 m/s <sup>2</sup>
Niepewność pomiaru K	1,5 m/s <sup>2</sup>

Podana łączna wartość emisji drgań i podana wartość emisji hałasu zostały zmierzone zgodnie ze znormalizowaną metodą badania i mogą być wykorzystane do porównania jednego narzędzia elektrycznego z innym.

Określona wartość emisji hałasu i określona całkowita wartość drgań mogą być również wykorzystane do wstępnej oceny obciążenia.

**⚠ OSTRZEŻENIE**

**W trakcie rzeczywistego użytkowania narzędzia elektrycznego wartości emisji hałasu i drgań mogą różnić się od podanych wartości, w zależności od rodzaju i sposobu zastosowania narzędzia elektrycznego, a w szczególności rodzaju przedmiotu obrabianego.**

Ograniczać obciążenie do minimum. Przykładowe środki zaradcze: ograniczenie czasu pracy. Przy tym należy uwzględnić wszystkie części cyklu eksploatacyjnego (np. czas, w którym narzędzie elektryczne jest wyłączone, oraz czas, w którym narzędzie jest włączone, ale pracuje bez obciążenia).

**7 Przed uruchomieniem**

**⚠ OSTRZEŻENIE**

**Niebezpieczeństwo odniesienia obrażeń!**

Przed przystąpieniem do jakichkolwiek prac przy narzędziu elektrycznym (np. konserwacja, wymiana narzędzia itp.) oraz przed transportem i przechowywaniem narzędzia elektrycznego należy wyjąć z niego akumulator. W przypadku niezamierzonego uruchomienia włącznika/wyłącznika istnieje ryzyko obrażeń.

**7.1 Montaż/demontaż uchwytu dodatkowego (3) (ilustracja 1+8)**

**UWAGA**

Produkt należy używać wyłącznie z zamontowanym uchwytem dodatkowym.

**Montaż uchwytu dodatkowego**

**Wskazówka:**

Uchwyt dodatkowy można przykręcić z lewej, prawej lub górnej strony głowicy produktu.

1. Dokręcić uchwyt dodatkowy (3) zgodnie z ruchem wskazówek zegara.

**Demontaż uchwytu dodatkowego**

1. Zdjąć uchwyt dodatkowy (3) z produktu, odkręcając go w kierunku przeciwnym do ruchu wskazówek zegara.

**7.2 Wkładanie/wyjmowanie akumulatora (18) do/z uchwytu akumulatora (19) (rys. 1, 7)**

**Umieścić akumulator**

1. Wsunąć akumulator (18) do uchwytu akumulatora (19). Akumulator (18) zatrzaskuje się w słyszalny sposób.

**Wijmowanie akumulatora**

1. Nacisnąć przycisk zwalniający (17) akumulatora (18) i wyciągnąć akumulator z uchwytu akumulatora (19).

**7.3 Montaż osłony (16) w celu cięcia (rys. 6)**

**UWAGA**

Podczas cięcia za pomocą spoiw ściernych należy zawsze używać osłony ochronnej.

1. Wyłączyć produkt i wyjąć akumulator, jak opisano w 7.2.
2. Wsunąć osłonę (16) na pokrywę ochronną (4), aż zatrzaśnie się na swoim miejscu.
3. Podczas demontażu należy pociągnąć osłonę (16) lekko do przodu, aby ją zwolnić.

**7.4 Przesławianie pokrywy ochronnej (4) (rys. 2, 5)**

**⚠ OSTRZEŻENIE**

Szlifierki kątovej należy zawsze używać z pokrywą ochronną. Pokrywa ochronna musi być bezpiecznie przymocowana do szlifierki kątovej. Należy je wyregulować tak, aby zapewnić maksymalne bezpieczeństwo, tj. aby jak najmniejsza część ściernicy była skierowana w stronę operatora. Pokrywa ochronna powinna chronić osobę obsługującą przed odpryskami i przypadkowym zetknięciem ze ściernicą.



## **⚠ OSTRZEŻENIE**

Należy upewnić się, że pokrywa ochronna jest zamontowana co najmniej pod tym samym kątem, co uchwyt dodatkowy. W przeciwnym razie można zranić się o tarczę tnącą lub szlifierską.

1. Obrócić pokrywę ochronną (4) do wymaganej pozycji (pozycja robocza). W tym celu należy upewnić się, że pokrywę ochronną (4) umieszczono w taki sposób, aby mocowanie pokrywy ochronnej (13) znajdowało się nad jednym z 5 wybruszeń (14) pokrywy ochronnej (4) (rys. 2).

## **UWAGA**

Upewnić się, że mocowanie pokrywy ochronnej jest mocno osadzone w odpowiednim wybruszeniu.

## **7.5 Montaż/wymiana tarczy tnącej/ szlifierskiej**

### **UWAGA**

Podczas wymiany tarcz tnących/szlifierskich należy zawsze nosić rękawice ochronne.

- Przestrzegać wymiarów tarcz tnących i tarcz szlifierskich.
- Średnica otworu musi pasować do kołnierza montażowego bez luzu.
- Nie należy używać reduktorów ani adapterów.

### **Wskazówka:**

Należy używać wyłącznie tarcz wolnych od zanieczyszczeń.

## **⚠ OSTRZEŻENIE**

### **Niebezpieczeństwo odniesienia obrażeń!**

Przycisk blokady wrzeciona należy naciskać tylko wtedy, gdy wrzeciono mocujące jest nieruchome.

1. Nacisnąć przycisk blokady wrzeciona (5), aby zablokować przekładnię.
2. Poluzować nakrętkę mocującą (7) za pomocą klucza montażowego dwuotworowego (10).
3. Umieścić tarczę tnącą lub szlifierską, stroną z etykietą skierowaną w stronę produktu, na kołnierzu montażowym (8).
4. Następnie należy umieścić nakrętkę mocującą (7), wypukłą stroną skierowaną do góry, z powrotem na wrzecionie montażowym (9).

## **7.5.1 W przypadku cienkich tarcz szlifierskich (rys. 3, 4)**

### **Wskazówka:**

Kołnierz nakrętki mocującej jest skierowany do góry, dzięki czemu można bezpiecznie zamocować cienką tarczę szlifierską.

1. Nacisnąć przycisk blokady wrzeciona (5), aby zablokować przekładnię.
2. Ponownie dokręcić nakrętkę mocującą (7) za pomocą klucza montażowego dwuotworowego (10).

## **7.5.2 W przypadku grubych tarcz szlifierskich (rys. 3, 4)**

\* = nie wchodzi w zakres dostawy!

### **Wskazówka:**

Kołnierz nakrętki mocującej skierowany jest w dół, dzięki czemu tarcza szlifierska może być bezpiecznie przymocowana do wrzeciona montażowego.

1. Nacisnąć przycisk blokady wrzeciona (5), aby zablokować przekładnię.
2. Dokręcić nakrętkę mocującą (7) zgodnie z ruchem wskazówek zegara za pomocą klucza montażowego dwuotworowego (10).

### **Wskazówka:**

Jeśli po wymianie tarczy pracuje niestabilnie lub wibruje, należy ją natychmiast wymienić.

- Aby zachować bezpieczeństwo, po wymianie tarczy należy pozostawić produkt pracujący z maksymalną prędkością przez 60 sekund. Nasłuchiwać nietypowych dźwięków i iskier.
- Należy sprawdzić, czy wszystkie elementy mocujące są prawidłowo zamocowane.
- Upewnić się, że strzałka kierunku obrotów (jeśli występuje) na tarczach tnących lub szlifierskich\* (również diamentowych tarczach tnących\*) jest zgodna z kierunkiem obrotów produktu (strzałka kierunku obrotów na głowicy produktu).

## **8 Obsługa**

### **⚠ OSTRZEŻENIE**

#### **Niebezpieczeństwo odniesienia obrażeń!**

Przed przystąpieniem do jakichkolwiek prac przy narzędziu elektrycznym (np. konserwacja, wymiana narzędzia itp.) oraz przed transportem i przechowywaniem narzędzia elektrycznego należy wyjąć z niego akumulator. W przypadku niezamierzonego uruchomienia włącznika/wyłącznika istnieje ryzyko obrażeń.

### **UWAGA**

Upewnić się, że temperatura otoczenia nie przekracza 50°C i nie spada poniżej -20°C podczas pracy.

### **UWAGA**

Produkt należy do serii 20V IXES i może być używany wyłącznie z akumulatorami z tej serii. Akumulatory mogą być ładowane wyłącznie za pomocą ładowarek z tej serii. Należy przestrzegać specyfikacji producenta.

## **8.1 Włącznik /wyłącznik (1) (rys. 1)**

### **UWAGA**

Przed użyciem narzędzia należy sprawdzić, czy wszystkie elementy mocujące są prawidłowo zamocowane.

### **Wskazówka:**

Szlifierkę kątową należy zawsze włączać przed kontaktem z materiałem, a dopiero potem kierować produkt na przedmiot obrabiany.

**Wskazówka:**

Jeśli produkt zablokuje się z powodu przecięcia i wyłączy się, uruchomi się ponownie automatycznie, gdy tylko ustanie przyczyna zablokowania (funkcja automatycznego uruchamiania).

**Włączenie**

1. Włączyć produkt przy pomocy włącznika/wyłącznika (1).
2. Nacisnąć włącznik start/stop (2), aby uruchomić produkt.

**OSTROŻNIE**

Zawsze wyłączać produkt po zakończeniu pracy i odczekać do całkowitego zatrzymania tarczy szlifierskiej przed odłożeniem produktu.

**Wyłączenie**

1. W celu wyłączenia nacisnąć włącznik/wyłącznik (1).
2. Produkt można wyłączyć za pomocą włącznika start/stop (2).

**8.2 Ustawienie prędkości obrotowej**

**Wskazówka:**

Prędkość obrotową można również zmienić podczas pracy.

Prędkość obrotową można wybrać za pomocą przycisku prędkości obrotowej (6):

1 =	najniższa prędkość obrotowa, np. przy obróbce powierzchni: Szlifowanie, polerowanie
6 =	najwyższa prędkość, np. do przecinania

• Ustawiony stopień prędkości obrotowej wskazywany jest pod wyborem wstępnym prędkości obrotowej (6).

1. Włączyć produkt przy pomocy włącznika/wyłącznika (1).
2. Poprzez naciśnięcie przycisku wyboru wstępnego prędkości obrotowej (6), można wybrać prędkość obrotową.

Zalecamy określenie prędkości obrotowej na podstawie testów praktycznych.

Prędkość obrotowa, która ma sens podczas pracy, zależy od zadań wykonywanych z produktem.

W przypadku przecinania, użycie wysokiej prędkości obrotowej zwykle nie stanowi problemu. Podczas szlifowania lub polerowania powierzchni lepsza jest niska prędkość obrotowa.

**9 Wskazówki dotyczące pracy**

**Wskazówka:**

Ściernice mogą być używane wyłącznie do prac dla nich przewidzianych. W przeciwnym razie mogą one pęknąć, ulec uszkodzeniu i spowodować obrażenia.

**ZAWSZE** należy wymienić tarczę szlifierską, jeśli produkt został upuszczony podczas pracy.

Tarcza szlifierska lub tnąca NIGDY nie może być uderzana o przedmiot obrabiany.

Związcząca podczas pracy na narożnikach, ostrych krawędziach itp. należy upewnić się, że tarcza szlifierska nie przeskakuje ani nie blokuje się. Może to spowodować utratę kontroli i odbicia.

NIGDY nie należy używać narzędzia z ostrzami do cięcia drewna lub innymi brzeszczotami. Takie tarcze tnące, gdy są używane na szlifierce, powodują częste odbicia i utratę kontroli, co może prowadzić do obrażeń.

**Szlifowanie zgrubne**

**OSTRZEŻENIE**

Nigdy nie używać tarcz tnących do obróbki zgrubnej!

- Przesuwać szlifierkę kątową tam i z powrotem po przedmiocie obrabianym z umiarkowanym naciskiem.
- W przypadku miękkiego materiału należy prowadzić tarczę szlifierską po przedmiocie obrabianym pod płaskim kątem, a w przypadku twardego materiału pod nieco bardziej stromym kątem.

**Przecinanie**

**OSTRZEŻENIE**

Nigdy nie używać tarcz szlifierskich do cięcia!

- Używać wyłącznie sprawdzonych, wzmocnionych włókien tarcz tnących lub szlifierskich, które zostały zatwierdzone dla prędkości obwodowej nie mniejszej niż 80 m/s.

**OSTROŻNIE**

Narzędzie szlifierskie będzie pracować po wyłączeniu. Nie należy hamować, popychając ją na boki.

- Zabezpieczyć obrabiany przedmiot. W celu przytrzymania elementu obrabianego zastosować przyrządy mocujące/imadło. Umożliwia to pewniejsze przytrzymanie niż przy użyciu ręki.
- Przed odłożeniem produktu należy go zawsze wyłączyć i poczekać, aż się zatrzyma.
- Produkt należy stosować wyłącznie do cięcia lub szlifowania na sucho.
- Uchwyt dodatkowy musi być zamontowany podczas pracy z produktem.
- Nie wolno poddawać obróbce materiałów zawierających azbest, ponieważ jest on uważany za substancję rakotwórczą.

**Takie zachowanie jest prawidłowe:**

**NIEBEZPIECZEŃSTWO**

**Zawsze prowadzić produkt przez przedmiot obrabiany w przeciwnym kierunku!**

Jeśli obrany zostanie przeciwny kierunek, istnieje ryzyko reakcji. Produkt można wycisnąć z naciągą.

- Produkt należy zawsze prowadzić w kierunku przedmiotu obrabianego tylko wtedy, gdy jest włączony. Po zakończeniu obróbki najpierw unieść produkt, a następnie go wyłączyć.
- Podczas pracy należy zawsze mocno trzymać produkt obiema rękami. Zadbaj o stabilność.
- Aby uzyskać najlepszy efekt szlifowania, należy równomiernie przesuwać produkt w przód i w tył po przedmiocie obrabianym pod kątem od 15° do 30° (między tarczą szlifierską a przedmiotem obrabianym).

- **Podczas obróbki pochyłych powierzchni nie należy dociskać produktu do przedmiotu obrabianego z dużą siłą.** Jeśli prędkość gwałtownie spada, należy zmniejszyć siłę nacisku, aby umożliwić bezpieczną i efektywną pracę. Jeśli produkt zostanie nagle całkowicie zahamowany lub zablokowany, należy go natychmiast odłączyć.
- **Rozłączanie:** Należy pracować z umiarkowanym posuwem i nie przechylać tarczy tnącej.
- **Tarcze szlifierskie i tnące nagrzewają się podczas pracy - przed ich dotknięciem należy odczekać, aż całkowicie ostygną.**
- **Nigdy nie używać produktu do zastosowań niezgodnych z przeznaczeniem.**
- **Przed podłączeniem akumulatora do produktu, koniecznie sprawdzić, czy produkt jest wyłączony.**
- **W razie niebezpieczeństwa należy natychmiast wyłączyć produkt i wyjąć akumulator.** Należy upewnić się, że produkt jest łatwo dostępny i można do niego bez trudu dotrzeć w sytuacji awaryjnej.
- **Akumulator należy wyjmować podczas przerw w pracy, przed rozpoczęciem jakichkolwiek prac przy produkcie oraz gdy produkt nie jest używany.** Produkt musi być zawsze czysty, suchy i wolny od smarów i olejów.
- **Stale zachowywać ostrożność! Zawsze zachowywać ostrożność i postępować z rozmysłem.** Z produktu nie wolno w żadnym wypadku korzystać operatorowi, który jest zdekoncentrowany lub źle się czuje.

## 10 Czyszczenie i konserwacja

**⚠ OSTRZEŻENIE**

Prace naprawcze i konserwacyjne, które nie są opisane w niniejszej instrukcji eksploatacji, należy zlecać wyspecjalizowanemu warsztatowi. Stosować wyłącznie oryginalne części zamienne.

**Istnieje niebezpieczeństwo wypadku! Konserwację i czyszczenie należy zawsze przeprowadzać przy wyjętym akumulatorze. Istnieje niebezpieczeństwo odniesienia obrażeń! Przed rozpoczęciem wszelkich prac konserwacyjnych i czyszczenia poczekać, aż produkt ostygnie. Elementy silnika są gorące. Istnieje niebezpieczeństwo odniesienia obrażeń i poparzeń!**

Produkt może nieoczekiwanie się uruchomić i doprowadzić do obrażeń.

- Wyjąć akumulator.
- Poczekać, aż produkt ostygnie.
- Wyjąć narzędzie robocze.

### 10.1 Czyszczenie

1. W miarę możliwości osłony, szczeliny wentylacyjne i obudowę silnika powinny być wolne od pyłu i zanieczyszczeń. Produkt czyścić czystą ściereczką\* lub przedmuchiwać sprężonym powietrzem\* pod niskim ciśnieniem. Zalecamy czyszczenie produktu bezpośrednio po każdym użyciu.

2. Otwory wentylacyjne muszą być zawsze drożne.
3. Nie używać detergentów ani rozpuszczalników; mogą one spowodować korozję plastikowych części produktu wykonanych. Zwracać uwagę, aby do wnętrza produktu nie dostała się woda.

### 10.2 Konserwacja

Produkt nie wymaga konserwacji.

## 11 Przechowywanie

### Przygotowanie do przechowywania

1. Usunąć akumulator.
2. Wyczyścić i sprawdzić produkt pod kątem uszkodzeń.

Produkt i jego akcesoria należy przechowywać w ciemnym, suchym i zabezpieczonym przed mrozem miejscu, niedostępnym dla dzieci.

Optymalna temperatura przechowywania wynosi od 5°C do 30°C.

Produkt należy przechowywać w oryginalnym opakowaniu.

Przykryć produkt, by chronić je przed pyłem lub wilgocią. Przechowywać instrukcję obsługi produktu.

## 12 Naprawa i zamawianie części zamiennych

Należy pamiętać, że w przypadku tego produktu niższe części podlegają naturalnemu zużyciu lub zużyciu uwarunkowanemu użytkowaniem, bądź są potrzebne jako materiały zużywalne.

**UWAGA**

Zgodnie z ustawą o odpowiedzialności cywilnej za produkt nie ponosi się odpowiedzialności za szkody powstałe wskutek nieprawidłowych napraw lub zastosowania oryginalnych części zamiennych.

Zwrócić się do serwisu klienta lub autoryzowanego specjalisty. Powyższe dotyczy również części akcesoriów.

Części zamienne i wyposażenie można zamówić w naszym punkcie serwisowym. W tym celu zeskanować kod QR znajdujący się na stronie tytułowej.

### 12.1 Zamawianie części zamiennych

Przy zamawianiu części zamiennych należy podać następujące dane:

- Oznaczenie modelu
- Numer artykułu
- Dane z tabliczki znamionowej

#### Części zamienne / akcesoria

Akumulator SBP2.0 - nr artykułu:	7909201708
Akumulator SBP4.0 - nr artykułu:	7909201709
Ładowarka SBC2.4A - nr artykułu:	7909201710
Ładowarka SBC4.5A - nr artykułu:	7909201711
Ładowarka SDBC2.4A - nr artykułu:	7909201712
Ładowarka SDBC4.5A - nr artykułu:	7909201713
Nr artykułu StarterKit SBSK2.0:	7909201720
Nr artykułu StarterKit SBSK4.0:	7909201721

## 13 Utylizacja i ponowne wykorzystanie

### Wskazówki dotyczące opakowania



Materiały opakowaniowe nadają się do recyklingu. Opakowania należy utylizować w sposób przyjazny dla środowiska.

### Wskazówki dotyczące ustawy o urządzeniach elektrycznych i elektronicznych (ElektroG)



**Zużyte urządzenia elektryczne i elektroniczne nie wchodzi w skład odpadów domowych, lecz muszą być zbierane i usuwane oddzielnie!**

- Zużyty sprzęt może mieć szkodliwy wpływ na środowisko i zdrowie ludzi z uwagi na potencjalną zawartość niebezpiecznych substancji, mieszanin oraz części składowych. Gospodarstwo domowe spełnia ważną rolę w przyczynianiu się do ponownego użycia i odzysku surowców wtórnych, w tym recyklingu zużytego sprzętu. Na tym etapie kształtuje się postawy, które wpływają na zachowanie wspólnego dobra jakim jest czyste środowisko naturalne.
- Stare baterie lub akumulatory, które nie są na stałe zainstalowane w starym urządzeniu, należy usunąć przed oddaniem go do serwisu nie powodując zniszczenia! Ich utylizacja jest regulowana ustawą o bateriach.
- Właściciele lub użytkownicy urządzeń elektrycznych i elektronicznych są prawnie zobowiązani do ich zwrotu po zakończeniu użytkowania.
- Użytkownik końcowy jest odpowiedzialny za usunięcie swoich danych osobowych ze starego urządzenia przeznaczonego do utylizacji!
- Symbol przekreślonego kosza na śmieci oznacza, że zużytego urządzenia elektrycznego i elektronicznego nie wolno wyrzucać razem z odpadami domowymi.
- Zużyte urządzenia elektryczne i elektroniczne można bezpłatnie oddawać w następujących miejscach:
  - Publiczne punkty utylizacji lub zbiórki odpadów (np. place przy budynkach komunalnych)
  - Punkty sprzedaży urządzeń elektrycznych (stacjonarne i internetowe), o ile dystrybutorzy są zobowiązani do ich odbioru lub oferują je dobrowolnie.
  - Do trzech sztuk urządzeń elektrycznych i elektronicznych każdego typu, o długości krawędzi nie większej niż 25 centymetrów, można bezpłatnie

zwrócić do producenta bez konieczności wcześniejszego zakupu nowego urządzenia od producenta lub można je oddać do innego autoryzowanego punktu zbiórki w swojej okolicy.

- W celu uzyskania informacji na temat dodatkowych warunków przyjmowania zwrotów przez producentów i dystrybutorów należy skontaktować się z odpowiednim działem obsługi klienta.
- W przypadku dostarczenia przez producenta nowego urządzenia elektrycznego do prywatnego gospodarstwa domowego, może ono zorganizować bezpłatną zbiórkę zużytych urządzeń elektrycznych i elektronicznych na wniosek użytkownika końcowego. W tym celu należy skontaktować się z działem obsługi klienta producenta.
- Niniejsze oświadczenia dotyczą wyłącznie urządzeń zainstalowanych i sprzedawanych w krajach Unii Europejskiej i podlegają Dyrektywie Europejskiej 2012/19/UE. W krajach spoza Unii Europejskiej mogą obowiązywać inne przepisy dotyczące utylizacji ZSEE.

### Wskazówki dotyczące akumulatora litowo-jonowego



**Przed utylizacją urządzenia należy wyjąć z niego akumulator!**

- Akumulatora nie wrzucać do odpadów domowych, do ognia (zagrożenie wybuchem) ani do wody. Uszkodzone akumulatory mogą być szkodliwe dla środowiska i zdrowia, jeśli wydostaną się z nich toksyczne opary lub płyny.
- Zgodnie z dyrektywą 2006/66/WE uszkodzone lub zużyte akumulatory należy poddać recyklingowi.
- Oddać urządzenie i ładowarkę do centrum recyklingu. Używane części plastikowe i metalowe można oddzielić według typu i w ten sposób poddać recyklingowi.
- Rozładowane akumulatory należy utylizować. Zaleca się pokrycie biegunów paskiem samoprzylepnym w celu ochrony przed zwarciem. Nie otwierać akumulatora.
- Akumulatory należy utylizować zgodnie z lokalnymi przepisami. Akumulatory należy oddawać do punktu zbiórki zużytych akumulatorów, gdzie mogą zostać poddane recyklingowi w sposób przyjazny dla środowiska. Należy zapytać o to lokalną firmę zajmującą się utylizacją odpadów.

## 14 Pomoc dotycząca usterek

Usterka	Możliwa przyczyna	Środek zaradczy
Produkt się nie uruchamia.	Moc akumulatora jest zbyt niska.	Naładować akumulator.
	Akumulator nie jest prawidłowo włożony.	Wsunąć akumulator do uchwytu akumulatora. Akumulator zatrzaskuje się w słyszalny sposób.

## 15 Warunki gwarancji - seria Schepach 20V IXES

Data aktualizacji 11.07.2023

### Drogi kliencie,

Nasze produkty podlegają ścisłej kontroli jakości. Gdyby produkt nadal nie działał prawidłowo, wyrażamy z tego powodu ubolewanie i prosimy o kontakt z naszym Dzia-

łem Serwisowym pod adresem podanym poniżej. Z przyjemnością udzielimy również pomocy telefonicznej za pośrednictwem numeru serwisowego. Poniższe informacje mają za zadanie pomóc w bezproblemowym rozpatrzeniu i rozstrzygnięciu roszczenia.

**Dochodzenie roszczeń gwarancyjnych regulują poniższe zasady:**

1. **Niniejsze warunki gwarancji** regulują nasze dotatkowe usługi gwarancyjne producenta dla nabywców (prywatnych użytkowników końcowych) nowych produktów. Niniejsza gwarancja nie ma wpływu na ustawowe roszczenia gwarancyjne. Odpowiedzialność za to ponosi sprzedawca, od którego zakupiono produkt.
2. **Usługa gwarancyjna** obejmuje wyłącznie wady nowego produktu zakupionego przez użytkownika, które wynikają z wady materiałowej lub produkcyjnej i jest - według naszego uznania - ograniczona do bezpłatnej naprawy takich wad lub wymiany produktu (w razie potrzeby również wymiana na kolejny model). Wymienne produkty lub części stają się naszą własnością. Należy pamiętać, że zgodnie z przeznaczeniem nasze produkty nie zostały skonstruowane do użytku komercyjnego, rzemieślniczego lub przemysłowego. Z tego względu gwarancja jest nieważna, jeśli produkt był używany w działalności handlowej, rzemieślniczej lub przemysłowej w okresie gwarancyjnym lub został podany równoważnym obciążeniom.
3. **Nasze usługi gwarancyjne nie obejmują:**
  - Uszkodzenia produktu spowodowane nieprzestrzeganiem instrukcji montażu, nieprawidłową instalacją, nieprzestrzeganiem instrukcji obsługi (np. podłączeniem do niewłaściwego napięcia sieciowego lub rodzaju prądu) lub przepisów dotyczących konserwacji i bezpieczeństwa lub użytkowaniem produktu w nieodpowiednich warunkach środowiskowych, a także nieodpowiednią pielęgnacją i konserwacją.
  - Uszkodzenia produktu spowodowane niewłaściwym użytkowaniem lub niewłaściwym zastosowaniem (takim jak przeciążenie produktu lub użycie niezatwierdzonych narzędzi lub akcesoriów), przedostaniem się ciał obcych do produktu (takich jak piasek, kamienie lub kurz), uszkodzeniami transportowymi, użyciem siły lub wpływami zewnętrznymi (takimi jak uszkodzenia spowodowane upadkiem).
  - Uszkodzenie produktu lub jego części wynikające z normalnego, zwykłego (eksploatacyjnego) lub innego naturalnego zużycia, jak również uszkodzenie i/lub zużycie części ulegających zużyciu.
  - Wady produktu spowodowane użyciem akcesoriów, dodatków lub części zamiennych, które nie są częściami oryginalnymi lub nie są stosowane zgodnie z przeznaczeniem.
  - Produkty, w których wprowadzono zmiany lub modyfikacje.
  - Niewielkie odchylenia od stanu pierwotnego, które są nieistotne dla wartości i użyteczności produktu.
  - Produkty, w których przeprowadzono nieautoryzowane naprawy lub naprawy, w szczególności przez nieautoryzowaną stronę trzecią.
  - Jeśli brakuje oznaczenia na produkcie lub informacje identyfikacyjne produktu (naklejka na urządzeniu) są nieczytelne.
  - Produkty, które wykazują silne zabrudzenia i z tego powodu są odrzucane przez personel serwisowy.
  - Roszczenia o odszkodowanie i szkody następcze są zasadniczo wyłączone z niniejszej gwarancji.
4. **Okres gwarancji** wynosi zazwyczaj **5 lat** (12 miesięcy w przypadku baterii/akumulatorów) i rozpoczyna się w dniu zakupu produktu. Decydująca jest data na oryginalnym dowodzie zakupu. Roszczenia gwarancyjne należy zgłaszać niezwłocznie po ich stwierdzeniu. Dochodzenie roszczeń gwarancyjnych po upływie okresu gwarancji jest wykluczone. Naprawa lub wymiana produktu nie skutkuje przedłużeniem okresu gwarancji, ani nie powoduje rozpoczęcia nowego okresu gwarancji na produkt lub zainstalowane części zamienne. Dotyczy to również korzystania z usługi na miejscu. Wspomniany produkt należy wyczyścić i odesłać do Centrum Serwisowego wraz z kopią dowodu zakupu, który musi zawierać datę zakupu i nazwę produktu. Jeśli produkt zostanie wysłany niekompletny, bez pełnego zakresu dostawy, brakujące akcesoria zostaną dodane / odjęte od wartości, jeśli produkt zostanie wymieniony lub nastąpi zwrot pieniędzy. Częściowo lub całkowicie zdemontowane produkty nie mogą być uznane jako podstawa gwarancji. W przypadku nieuzasadnionej reklamacji lub poza okresem gwarancyjnym, kupujący zasadniczo ponosi koszty transportu i ryzyko związane z transportem. **Należy wcześniej zgłosić sprawę gwarancyjną do Centrum Serwisowego (patrz poniżej).** Co do zasady ustala się, że wadliwy produkt wraz z krótkim opisem usterki zostanie wysłany w formie zorganizowanego zwrotu lub - w przypadku naprawy poza okresem gwarancji - odpowiednio ostemplowany, z zachowaniem odpowiedniego opakowania i wytycznych dotyczących wysyłki, na adres serwisu podany poniżej. **Należy zwrócić uwagę, aby produkt (w zależności od modelu) ze względów bezpieczeństwa był wolny od wszelkich materiałów eksploatacyjnych przy dostawie zwrotnej.** Produkt wysłany do naszego Centrum Serwisowego musi być zapakowany w taki sposób, aby uniknąć uszkodzenia reklamowanego produktu podczas transportu. Po udanej naprawie/wymianie produkt zostanie bezpłatnie odesłany. Jeśli produkty nie mogą zostać naprawione lub wymienione, kwota pieniężna do wysokości ceny zakupu wadliwego produktu może zostać zwrócona według naszego wyłącznego uznania, biorąc pod uwagę wszelkie potrącenia z tytułu zużycia. Niniejsze usługi gwarancyjne są świadczona wyłącznie na rzecz pierwotnego nabywcy prywatnego i nie podlegają cesji ani przeniesieniu.
5. **Wyłączenie okresu gwarancji do 10 lat:** Scheppach proponuje dodatkowe przedłużenie gwarancji o 5 lat na produkty z serii Scheppach 20V. W związku z tym okres gwarancji na te produkty wynosi 10 lat. Nie dotyczy to baterii/akumulatorów, ładowarek i akcesoriów. Można ubiegać się o przedłużenie gwarancji, rejestrując produkt Scheppach z tej serii online na stronie <https://garantie.scheppach.com> nie później niż 30 dni od daty zakupu. Po pomyślnej rejestracji online nastąpi potwierdzenie przedłużenia gwarancji związanej z przedmiotem.
6. **W celu dochodzenia roszczeń gwarancyjnych, należy skontaktować się z naszym Centrum Serwisowym.** Najlepiej skorzystać z formularza na naszej stronie głównej: <https://www.scheppach.com/de/servise>

Proszę nie wysłać nam żadnych produktów bez uprzedniego skontaktowania się i zarejestrowania w naszym Centrum Serwisowym.

Warunkiem koniecznym do skorzystania z tych gwarancji jest wstępny kontakt z naszym Centrum Serwisowym. Roszczenia gwarancyjne należy zgłaszać przed upływem okresu gwarancyjnego w ciągu 14 dni od wykrycia wady. W tym celu wymagany jest oryginalny dowód zakupu oraz, w stosownych przypadkach, potwierdzenie przedłużenia gwarancji związanej z przedmiotem.

7. **Czas rozpatrywania** - Z reguły reklamacje są rozpatrywane w ciągu 14 dni od ich wpłynięcia do naszego Centrum Serwisowego. Jeśli w wyjątkowych przypadkach podany czas przetwarzania zostanie przekroczony, użytkownik zostanie o tym poinformowany z odpowiednim wyprzedzeniem.
8. **Części zużywające się są generalnie wyłączone z gwarancji!** - Części zużywające się to: a) dostarczone, dołączone i/lub zainstalowane baterie/akumulatory, jak również b) wszystkie części zużywające się zależne od modelu (w tym paski, brzeszczoty, narzędzia wkładane, tarcze szlifierskie, filtry, szczotki węglowe itp.). Usługa gwarancyjna nie obejmuje baterii lub akumulatorów, które są głęboko rozładowane lub uszkodzone na obudowie lub zaciskach baterii.
9. **Szacowanie kosztów** - Produkty, które nie są lub przestały być objęte gwarancją, zostaną naprawione za opłatą. Na wniosek do naszego Centrum Serwisowego można przelać wadliwe produkty w celu oszacowania kosztów i, w razie potrzeby, udzielenia Centrum Serwisowemu pisemnej zgody (pocztą, e-mailem) na naprawę. Bez zatwierdzenia naprawy dalsze rozpatrywanie nie będzie możliwe.
10. **Inne roszczenia**, niż te wymienione powyżej nie mogą być dochodzone.

Warunki gwarancji obowiązują wyłącznie w wersji aktualnej w momencie zgłoszenia reklamacji i można je znaleźć na naszej stronie internetowej ([www.scheppach.com](http://www.scheppach.com)), jeśli ma to zastosowanie. Wersja niemiecka ma zawsze pierwszeństwo w przypadku tłumaczeń.

**Scheppach GmbH ·  
Günzburger Str. 69 ·  
89335 Ichenhausen (Niemcy)**

**Telefon: +800 4002 4002 ·**

**E-mail: [customerservice.PL@scheppach.com](mailto:customerservice.PL@scheppach.com) ·**

**Strona internetowa: <https://www.scheppach.com>**

Zastrzegamy sobie prawo do wprowadzania zmian w niniejszych warunkach gwarancji w dowolnym momencie bez wcześniejszego powiadomienia.

## 16 Deklaracja zgodności UE

Tłumaczenie oryginalnej deklaracji zgodności

**Producent:**

Scheppach GmbH  
Günzburger Straße 69  
D-89335 Ichenhausen

Oświadczamy na własną odpowiedzialność, że opisany tutaj produkt jest zgodny z obowiązującymi dyrektywami i normami.

Marka: **SHEPPACH**  
Nazwa artykułu: **AKUMULATOROWA  
SZLIFIERKA KĄTOWA  
BC-AG125-X  
5909235900**

Nr art.

**Dyrektywy UE:**

2014/30/UE, 2006/42/WE, 2011/65/UE\*

\* Wymieniony powyżej przedmiot niniejszej deklaracji jest zgodny z wymogami dyrektywy 2011/65/UE Parlamentu Europejskiego i Rady z 8 czerwca 2011 r. w sprawie ograniczenia stosowania niektórych niebezpiecznych substancji w sprzęcie elektrycznym i elektronicznym.

**Zastosowane normy:**

EN 62841-1:2015/A11:2022;  
EN IEC 62841-2-3:2021/A11:2021;  
EN IEC 55014-1:2021; EN IEC 55014-2:2021

**Pełnomocnik ds. dokumentacji:**

Andreas Pecher  
Günzburger Str. 69  
D-89335 Ichenhausen

Ichenhausen, 26.04.2024

Simon Schünk  
Division Manager Product Center

Andreas Pecher  
Head of Project Management

## Popis sadržaja

1	Uvod.....	143
2	Opis proizvoda (sl. 1 – 8).....	144
3	Opseg isporuke (sl. 1).....	144
4	Namjenska uporaba.....	144
5	Sigurnosne napomene.....	144
6	Tehnički podatci.....	148
7	Prije stavljanja u pogon.....	148
8	Rukovanje.....	149
9	Napomene za rad.....	150
10	Čišćenje i održavanje.....	151
11	Skladištenje.....	151
12	Popravak i naručivanje rezervnih dijelova.....	151
13	Zbrinjavanje i recikliranje.....	152
14	Otklanjanje neispravnosti.....	152
15	Uvjeti jamstva – serija Scheppach 20 V IXES....	152
16	EU izjava o sukladnosti.....	154
17	Povećani crteži.....	265

## Objašnjenje simbola na proizvodu

Svrha je simbola u ovom priručniku skrenuti vašu pozornost na moguće rizike. Sigurnosne simbole i objašnjenja uz njih valja pomno proučiti. Sama upozorenja ne otklanjaju rizike i ne mogu zamijeniti ispravne mjere za sprječavanje nesreća.

	Prije stavljanja u pogon pročitajte i poštujujte priručnik za rukovanje i sigurnosne napomene!
	Pozor! Nepridržavanje znakova sigurnosti i upozoravajućih obavijesti postavljenih na proizvodu te nepridržavanje sigurnosnih napomena i uputa za rukovanje može uzrokovati teške ozljede ili čak smrt.
	Nosite zaštitne naočale.
	Nosite štitić sluha.
	Nosite čvrste cipele!
	Nosite zaštitne rukavice!
	U prašnjavim uvjetima nosite štitić za disanje!

	Uporaba oštećenih reznih ili brusnih ploča je opasna i može uzrokovati teške ozljede!
	Promjer ploče
	Akumulatorska kutna brusilica
	Nije dopušteno za mokro brušenje
	Nije dopušteno za bočno brušenje
	Predviđeno za brušenje metala
	Litij-ionski akumulator
	Proizvod je u skladu s važećim europskim direktivama.

## 1 Uvod

### Proizvođač:

Scheppach GmbH  
Günzburger Straße 69  
D-89335 Ichenhausen

### Poštovani kupci

Želimo vam mnogo zadovoljstva i uspjeha prilikom rada s novim proizvodom.

### Napomena:

Prema važećem njemačkom Zakonu o odgovornosti za proizvode, proizvođač ovog proizvoda ne odgovara za štete koje nastanu na ovom proizvodu ili koje ovaj proizvod uzrokuje u slučaju:

- neispravnog rukovanja
- nepridržavanja priručnika za uporabu
- popravaka koje obave drugi, neovlašteni stručnjaci
- ugradnje i zamjene neoriginalnih rezervnih dijelova
- nenamjenske uporabe.

### Vodite računa o sljedećem:

Priručnik za uporabu sastavni je dio ovog proizvoda.

On sadržava važne napomene za siguran, propisan i ekonomičan rad s proizvodom te za izbjegavanje opasnosti, smanjivanje troškova popravaka i prekida rada te povećavanje pouzdanosti i vijeka trajanja proizvoda. Osim sigurnosnih propisa iz ovog priručnika za uporabu svakako se pridržavajte i nacionalnih propisa koji se odnose na rad ovog proizvoda.

Prije uporabe proizvoda upoznajte se sa svim napomenama za rukovanje i sigurnosnim napomenama. Rabite proizvod samo prema opisu i za navedena područja primjene. Sačuvajte priručnik za uporabu, a u slučaju predaje proizvoda drugoj osobi, svakako predajte i sve dokumente.

## 2 Opis proizvoda (sl. 1 – 8)

1. Sklopka za uključivanje/isključivanje
2. Sklopka za pokretanje/zaustavljanje
3. Dodatna ručka
4. Štitnik
5. Tipka za fiksiranje vretena
6. Regulator brzine vrtnje
7. Stezna matica
8. Prihvatna pribrubnica
9. Prihvatno vreteno
10. Montažni ključ s dva otvora
11. Montažni prsten
12. Vijci
13. Fiksator štitnika
14. Izbočine
15. Navoj (3 x) za dodatnu ručku
16. Zaštitni pokrov
17. Tipka za deblokiranje (akumulator)
18. Akumulator\*
19. Držač akumulatora
20. Rezna ploča

\* = nije sadržano u opsegu isporuke!

## 3 Opseg isporuke (sl. 1)

Poz.	Količina	Naziv
3.	1 x	Dodatna ručka
10.	1 x	Montažni ključ s dva otvora
20.	1 x	Rezna ploča Ø 125 mm
	1 x	Akumulatorska kutna brusilica
	1 x	Priručnik za uporabu

## 4 Namjenska uporaba

Proizvod je prikladan za rezanje, brušenje metala, betona ili keramičkih pločica bez uporabe vode.

Proizvod je dopušteno rabiti samo namjenski. Svaka druga uporaba smatra se nenamjenskom. Za štete ili ozljede uzrokovane takvom uporabom odgovoran je korisnik/rukovatelj, a ne proizvođač.

Sastavni je dio namjenske uporabe i pridržavanje sigurnosnih napomena te uputa za montažu i rad u priručniku za uporabu.

Osobe koje rabe i održavaju proizvod moraju biti upoznate s njim i podučene o mogućim opasnostima.

Proizvođač ne odgovara za izmjene na proizvodu i time uzrokovane štete.

Proizvod je dopušteno rabiti samo s originalnim dijelovima i originalnim priborom proizvođača.

Potrebno je pridržavanje propisa o sigurnosti, radu i održavanju proizvođača te dimenzija navedenih u tehničkim podatcima.

Molimo imajte na umu da naši proizvodi namjenski nisu konstruirani za komercijalnu, obrtničku ili industrijsku uporabu. Ne preuzimamo odgovornost ako se proizvod rabi u komercijalnim, obrtničkim ili industrijskim pogonima te za srodne postupke.

## Objašnjenje signalnih riječi u priručniku za uporabu

### ⚠ OPASNOST

Signalna riječ za označavanje neposredno predstojeće opasne situacije koja će, ako se ne izbjegne, uzrokovati smrt ili teške ozljede.

### ⚠ UPOZORENJE

Signalna riječ za označavanje potencijalno opasne situacije koja bi, ako se ne izbjegne, mogla uzrokovati smrt ili teške ozljede.

### ⚠ OPREZ

Signalna riječ za označavanje potencijalno opasne situacije koja bi, ako se ne izbjegne, mogla uzrokovati neznatne ili srednje teške ozljede.

### POZOR

Signalna riječ za označavanje potencijalno opasne situacije koja bi, ako se ne izbjegne, mogla uzrokovati materijalne štete na proizvodu ili vlasništvu/imovini.

## 5 Sigurnosne napomene

### ⚠ UPOZORENJE

Pročitajte sve sigurnosne napomene, upute, crteže i tehničke podatke isporučene s ovim električnim alatom.

Nepridržavanje sljedećih uputa može uzrokovati električni udar, požar i/ili teške ozljede.

**Sačuvajte sve sigurnosne napomene i upute za buduće potrebe.**

Pojam „električni alat“ koji se rabi u sigurnosnim napomenama odnosi se na električne alate s napajanjem iz električne mreže (s mrežnim kablom) ili na električne alate s akumulatorskim napajanjem (bez električnog kabela).

### 1) Sigurnost na radnom mjestu

- a) **Radno mjesto mora biti čisto i dobro osvijetljeno.** Nered ili neosvijetljeni radni prostori mogu uzrokovati nezgode.
- b) **Ne radite s električnim alatom u potencijalno eksplozivnoj atmosferi u kojoj su prisutne zapaljive tekućine, plinovi ili prašina.** Električni alati proizvode iskre koje mogu zapaliti prašinu ili pare.
- c) **Udaljite djecu i druge osobe tijekom uporabe električnog alata.** U slučaju odvratanja pozornosti možete izgubiti kontrolu nad električnim alatom.

### 2) Električna sigurnost

- a) **Utikač električnog alata mora odgovarati utičnici.** Utikač nije dopušteno ni na koji način izmijeniti. Ne rabite adapterske utikače zajedno s uzemljenim električnim alatima. Originalni utikači i odgovarajuće utičnice smanjuju rizik od električnog udara.



- b) **Izbjegavajte dodir tijela s uzemljenim površinama kao što su cijevi, radijatori, štednjaci i hladnjaci.** Postoji povećan rizik od električnog udara ako je vaše tijelo uzemljeno.
- c) **Ne izlažite električne alate kiši ili vlazi.** Prodiranje vode u električni alat povećava rizik od električnog udara.
- d) **Ne rabite električni kabel za nošenje ili vješanje električnog alata ili za izvlačenje utikača iz utičnice.** Držite električni kabel dalje od izvora topline, ulja, oštrih rubova ili pokretnih dijelova. Oštećeni ili zapleteni električni kabeli povećavaju rizik od električnog udara.
- e) **Prilikom rada s električnim alatom na otvorenom rabite samo produžne kabele koji su prikladni i za vanjsku uporabu.** Uporaba produžnog kabela koji je prikladan za vanjski prostor smanjuje rizik od električnog udara.
- f) **Ako ne možete izbjeći rad električnog alata u vlažnoj okolini, uporabite zaštitnu strujnu sklopku.** Uporaba zaštitne strujne sklopke smanjuje rizik od električnog udara.

### 3) Sigurnost ljudi

- a) **Budite pozorni, pazite na ono što radite i postupajte razumno prilikom rada s električnim alatom. Ne rabite električni alat ako ste umorni ili pod utjecajem droge, alkohola ili lijekova.** Trenutak nepozornosti prilikom uporabe električnog alata može uzrokovati najteže ozljede.
- b) **Nosite osobnu zaštitnu opremu i uvijek nosite zaštitne naočale.** Nošenje osobne zaštitne opreme kao što je maska protiv prašine, neklizajuće zaštitne cipele, zaštitna kaciga ili štitnik sluha, ovisno o vrsti i uporabi električnog alata, smanjuje rizik od ozljeda.
- c) **Izbjegavajte nenamjerno stavljanje u pogon. Provjerite je li električni alat isključen prije nego što ga priključite na električnu mrežu i/ili bateriju, prije podizanja ili nošenja.** Nošenje električnog alata s prstom na sklopki ili priključivanje uključenog električnog alata na električnu mrežu može uzrokovati nezgode.
- d) **Prije uključivanja električnog alata uklonite alate za namještanje ili ključ za vijke.** Alat ili ključ koji se nalazi na okretnom dijelu električnog alata može uzrokovati ozljede.
- e) **Izbjegavajte neobičan položaj tijela. Zauzmite siguran položaj tijela i uvijek održavajte ravnotežu.** Na taj način moći ćete električni alat bolje kontrolirati u nepredvidljivim situacijama.
- f) **Nosite odgovarajuću odjeću. Ne nosite široku odjeću ili nakit.** Maknite kosu i odjeću dalje od pokretnih dijelova. Pokretni dijelovi mogu zahvatiti labavu odjeću, nakit ili dugu kosu.
- g) **Ako je moguće montiranje naprava za usisavanje i prikupljanje prašine, njih valja priključiti i ispravno rabiti.** Uporaba sustava za usisavanje prašine može smanjiti opasnosti uzrokovane prašinom.
- h) **Ne uljudajte se u lažni osjećaj sigurnosti i ne kršite sigurnosna pravila za električne alate, čak i ako ste nakon dugotrajne uporabe upoznati s električnim alatom.** Nemarno postupanje može u djeliću sekunde uzrokovati teške ozljede.

### 4) Uporaba i rukovanje električnim alatom

- a) **Ne preopterećujte električni alat. Rabite prikladan električni alat za vaš zadatak.** Prikladnim električnim alatom radit ćete bolje i sigurnije u specifičanom rasponu snage.
- b) **Ne rabite električni alat ako je sklopka oštećena.** Električni alat koji se ne može više uključiti ili isključiti opasan je i mora se popraviti.
- c) **Izvucite utikač iz utičnice i/ili izvadite prenosivi akumulator prije obavljanja namještanja uređaja, mijenjanja radnih alata ili polaganja električnog alata.** Tom mjerom opreza sprječava se nenamjerno pokretanje električnog alata.
- d) **Spremite električne alate koje ne rabite izvan doseg djece. Ne dopustite da električni alat rabe osobe koje nisu upoznate s njim ili koje nisu pročitale ove upute.** Električni alati su opasni ako ih rabe neiskusne osobe.
- e) **Pozorno nježite električne alate i radni alat. Provjerite funkcioniraju li pokretni dijelovi ispravno i da ne zapinju, jesu li dijelovi slomljeni ili toliko oštećeni toliko da onemogućavaju funkcioniranje električnog alata. Prije uporabe električnog alata zatražite popravak oštećenih dijelova.** Mnoge nezgode uzrokovane su upravo lošim održavanjem električnih alata.
- f) **Alate za rezanje redovito oštrite i čistite.** Pozorno održavani alati za rezanje s oštrim reznim rubovima manje će zapinjati i lakše ih je kontrolirati.
- g) **Rabite električni alat, radni alat, nastavke itd. prema ovim uputama. Pritom vodite računa o radnim uvjetima i zadatku koji valja obaviti.** Uporaba električnih alata za primjene za koje on nije predviđen može uzrokovati opasne situacije.
- h) **Ručke i prihvatne površine moraju biti suhe, čiste i očišćene od ulja i masnoće.** Skliske ručke i prihvatne površine ne omogućavaju sigurno rukovanje i nadzor nad električnim alatom u nepredviđenim situacijama.

### 5) Uporaba akumulatorskog alata i rukovanje njime

- a) **Akumulatore puniti samo punjačima koje preporučuje proizvođač.** Punjač koji je prikladan za određenu vrstu akumulatora kod uporabe s drugim akumulatorima može uzrokovati opasnost od požara.
- b) **U električnim alatima rabite samo za to predviđene akumulatore.** Uporaba drugih akumulatora može dovesti do ozljeda i opasnosti od požara.
- c) **Akumulatore koje ne rabite držite dalje od spaljivača za papir, kovanica, ključeva, čavala, vijaka i drugih sitnih metalnih predmeta koji mogu uzrokovati premošćenje kontakata.** Kratki spoj između kontakata akumulatora može dovesti do opeklina ili požara.
- d) **U slučaju nepravilne primjene tekućina može iscuriti iz akumulatora. Izbjegavajte kontakt s njom. U slučaju slučajnog kontakta isperite vodom. Ako tekućina dospje u oči, dodatno zatražite liječničku pomoć.** Akumulatorska tekućina koja iscuri može uzrokovati nadraživanje kože ili opeklina.

- e) **Ne upotrebljavajte oštećene ili preinačene akumulatora.** Oštećeni ili preinačeni akumulatori mogu se nepredviđeno ponašati i dovesti do požara, eksplozije ili opasnosti od ozljeda.
- f) **Akumulator ne izlažite vatri ili previsokim temperaturama.** Vatra ili temperature više od 130 °C mogu uzrokovati eksploziju.
- g) **Sljedite sve upute za punjenje i akumulator ili akumulatorski alat nikad ne puniti izvan područja temperature navedenog u priručniku za uporabu.** Nepravilno punjenje ili punjenje izvan dopuštenog područja temperature može uništiti akumulator i povećati opasnost od požara.

## 6) Servisiranje

- a) **Električni alat smije popravljati samo kvalificirani stručnjak i to samo s originalnim rezervnim dijelovima.** Tako ćete biti sigurni da je električni alat i dalje siguran.
- b) **Nikad ne održavajte oštećene akumulatora.** Sve radove održavanja akumulatora trebao bi obavljati samo proizvođač ili ovlaštena servisna služba.

## Sigurnosne napomene za sve primjene

### Opće sigurnosne napomene za brušenje i režno brušenje

- a) **Ovaj električni alat valja rabiti kao brusilicu i reznu brusilicu.** Pogledajte sve sigurnosne napomene, upute, crteže i podatke isporučene s uređajem. Nepoštivanje sljedećih uputa može uzrokovati električni udar, požar i/ili teške ozljede.
- b) **Ovaj električni alat nije prikladan za brušenje brusnim papirom, rad sa žičanim četkama i poliranje.** Uporaba električnog alata za zadatke za koje on nije namijenjen može uzrokovati opasnosti i ozljede.
- c) **Ne rabite pribor koji proizvođač nije posebno predvidio i preporučio za ovaj električni alat.** Sama činjenica što neki pribor možete pričvrstiti na električni alat ne znači da je njegova uporaba sigurna.
- d) **Dopuštena brzina vrtnje radnog alata mora biti najmanje jednaka maksimalnoj brzini vrtnje navedenoj na električnom alatu.** Pribor koji se vrti brže od preporuke može se slomiti i razletjeti.
- e) **Vanjski promjer i debljina radnog alata moraju udovoljavati dimenzijskim specifikacijama električnog alata.** Neispravno dimensionirani radni alati ne mogu se dovoljno zaštititi ili kontrolirati.
- f) **Radni alati s navojnim umetkom moraju točno pristajati navoju brusnog vretena.** Kod radnih alata koji se montiraju s pomoću priborne promjer otvora radnog alata mora pristajati promjeru zahvatnika pribornice. Radni alati koji se ne učvrste točno na električni alat okreću se nejednoliko, vrlo jako vibriraju i mogu uzrokovati gubitak kontrole.
- g) **Ne rabite oštećene radne alate.** Prije svake uporabe na radnim alatima kao što su brusne ploče provjerite ima li oštećenja i pukotina, a na brusnim tanjurima provjerite ima li pukotina, trošenja ili znakova istrošenosti. Ako električni alat ili radni alat padne na pod, provjerite je li se oštetio ili montirajte neoštećen radni alat.

Nakon što pregledate i montirate radni alat, vi i sve osobe u neposrednoj blizini udaljite se od rotirajućeg radnog alata i pustite uređaj da radi 1 minutu s maksimalnom brzinom vrtnje. Većina oštećenih radnih alata slomit će se tijekom ispitnog razdoblja.

- h) **Nosite osobnu zaštitnu opremu. Ovisno o primjeni uporabite zaštitu za lice, štitičnik za oči ili zaštitne naočale. Ako je potrebno, nosite masku protiv prašine, štitičnik sluha, zaštitne rukavice ili specijalnu pregaču koja štiti od malih čestica brušenja i sitnog materijala.** Oči je potrebno zaštititi od letećih stranih tijela nastalih tijekom raznih primjena. Maska protiv prašine ili zaštitna maska za disanje moraju filtrirati prašinu koja nastaje tijekom rada. Dugotrajna izloženost buci može uzrokovati gubitak sluha.
- i) **Zamolite promatrače da se udalje na sigurnu udaljenost od vašeg radnog područja. Sve osobe koje uđu u radno područje moraju nositi osobnu zaštitnu opremu.** Odlomljeni izradci ili slomljeni radni alati mogu odletjeti i uzrokovati ozljede čak i izvan neposrednog radnog područja.
- j) **Držite električni alat za izolirane prihvatne površine kada obavljate radove kod kojih radni alat može oštetiti skrivene električne kabele.** Kontakt s vodom pod naponom može izložiti i metalne dijelove uređaja naponu i uzrokovati električni udar.
- k) **Držite mrežni kabel što dalje od rotirajućih radnih alata.** Ako izgubite kontrolu nad uređajem, mrežni kabel može se prerezati ili zapetljati, a vašu šaku ili ruku može povući u rotirajući radni alat.
- l) **Nikada ne odlažite električni alat ako se radni alat nije potpuno zaustavio.** Rotirajući radni alat može doći u kontakt s površinom, zbog čega možete izgubiti kontrolu nad električnim alatom.
- m) **Isključite električni alat dok ga nosite.** Slučajnim kontaktom s rotirajućim radnim alatom vaša odjeća može se zapetljati, a radni alat može probiti vaše tijelo.
- n) **Redovito čistite ventilacijske proreze električnog alata.** Ventilator motora uvlači prašinu u kućište, a veliko nakupljanje metalne prašine može uzrokovati električne opasnosti.
- o) **Ne rabite električni alat u blizini zapaljivih materijala.** Iskre mogu zapaliti te materijale.
- p) **Ne rabite radne alate koji zahtijevaju rashladne tekućine.** Uporaba vode ili drugih rashladnih tekućina može uzrokovati električni udar.

### Povratni udarac i odgovarajuće sigurnosne napomene

Povratni udarac iznenadna je reakcija zbog zaglavljenoj ili blokiranoj rotirajućeg radnog alata kao što je brusna ploča, brusni tanjur itd. Uglavljanje ili blokiranje uzrokuje naglo zaustavljanje rotirajućeg radnog alata. Električni alat koji nije pod kontrolom time se ubrzava u smjeru suprotnom od smjera vrtnje radnog alata na mjestu blokiranja.

Ako se npr. brusna ploča uglavi ili blokira u izratku, rub brusne ploče koji se zario u izradak može se uglaviti, zbog čega brusna ploče može odskočiti ili uzrokovati povratni udarac. Brusna ploča tada će poskočiti prema rukovatelju ili od njega, ovisno o smjeru vrtnje ploče na mjestu blokiranja. Brusne ploče mogu se pritom i slomiti.

Povratni udarac posljedica je pogrešne ili neispravne uporabe električnog alata. On se može spriječiti odgovarajućim mjerama opreza koje su opisane u nastavku.

- a) **Čvrsto primite električni alat i stanite tako da se vaše tijelo i ruke mogu oduprijeti silama povratnog udara.** Uvijek uporabite dodatnu ručku, ako postoji, kako biste imali maksimalnu kontrolu nad silama povratnog udara ili reakcijskim momentima pri pokretanju. Prikladnim preventivnim zaštitnim mjerama rukovatelj može kontrolirati sile povratnog udara i reakcijske sile.
- b) **Nikada ne stavljajte ruku u blizinu rotirajućeg radnog alata.** U slučaju povratnog udara radni alat može prijeći preko vaše ruke.
- c) **Izbjegavajte tijelom područje u koje će se električni alat pomaknuti u slučaju povratnog udara.** Povratni udarac pomaknut će električni alat u smjeru suprotnom od kretanja brusne ploče na mjestu blokiranja.
- d) **Budite vrlo oprezni prilikom rada na području kutova, oštirih rubova itd. Spriječite da radni alati odskoče od izratka i uglave se.** Rotirajući radni alat nastojat će se uglaviti na kutovima, oštrim rubovima ili ako odskoči. To će uzrokovati gubitak kontrole ili povratni udarac.
- e) **Ne rabite lančani ili nazubljeni list pile.** Takvi radni alati često uzrokuju povratni udarac ili gubitak kontrole nad električnim alatom.

### Posebne sigurnosne napomene za brušenje i rezno brušenje

- a) **Rabite isključivo brusne elemente koji su odobreni za vaš električni alat i štitnik predviđen za te brusne elemente.** Brusne elemente koji nisu predviđeni za električni alat nije moguće dovoljno izolirati i oni nisu sigurni.
- b) **Koljenaste brusne ploče potrebno je montirati tako da njihova brusna površina ne strši izvan ravnine ruba štitnika.** Neispravno montiranu brusnu ploču koja strši izvan ravnine ruba štitnika nije moguće dovoljno izolirati.
- c) **Štitnik mora biti sigurno postavljen na električni alat i radi maksimalne sigurnost namješten tako da je minimalan dio brusnog elementa okrenut prema rukovatelju.** Štitnik pomaže u zaštiti rukovatelja od odlomljenih dijelova, slučajnog kontakta s brusnim elementom i iskrama koje bi mogle zapaliti odjeću.
- d) **Brusne elemente dopušteno je rabiti samo za preporučene mogućnosti uporabe. Na primjer: Nikada ne brusite bočnom površinom rezne ploče.** Rezne ploče su namijenjene za skidanje materijala rubom ploče. Bočno djelovanje sile na te brusne elemente može ih slomiti.
- e) **Uvijek rabite neoštećene stezne prirubnice ispravne veličine i ispravnog oblika za odabranu brusnu ploču.** Prikladne prirubnice podupiru brusnu ploču i time smanjuju opasnost od loma brusne ploče. Prirubnice za rezne ploče mogu se razlikovati od prirubnica za druge brusne ploče.
- f) **Ne rabite istošene brusne ploče većih električnih alata.** Brusne ploče za veće električne alate nisu konstruirane za veće brzine vrtnje manjih električnih alata i mogu se slomiti.

### Dodatne posebne sigurnosne napomene za rezno brušenje

- a) **Izbjegavajte blokiranje rezne ploče ili prevelik tlak pritiskanja. Ne obavljajte prekomjerno duboke rezove.** Preopterećivanje rezne ploče povećava njezinu opterećenost i sklonost savijanju ili blokiranju i time mogućnost od povratnog udara ili loma brusnog elementa.
- b) **Izbjegavajte područje ispred i iza rotirajuće rezne ploče.** Kada reznu ploču u izratku udaljavate od sebe, u slučaju povratnog udara električni alat s rotirajućom pločom može se odbiti izravno prema vama.
- c) **Ako se rezna ploča zaglavi ili ako prekinete rad, isključite uređaj i držite ga mirno dok se ploča ne zaustavi. Nikada ne pokušavajte izvlačiti pokrenutu reznu ploču iz reza, inače može nastati povratni udarac.** Utvrdite i otklonite uzrok zaglavlivanja.
- d) **Ne uključujte ponovno električni alat dok se on nalazi u izratku. Pustite reznu ploču da postigne punu brzinu vrtnje prije nego što oprezno nastavite rezanje.** Inače se ploča može zaglaviti, iskočiti iz izratka ili uzrokovati povratni udarac.
- e) **Poduprite ploče ili velike izratke kako biste smanjili rizik od povratnog udara zbog uglavljene rezne ploče.** Veliki izradci mogu se savinuti pod svojom težinom. Izradak je potrebno poduprijeti na obje strane ploče, kako u blizini rezne ploče tako i na rubu.
- f) **Budite osobito oprezni prilikom „uranjajućeg rezanja“ u zidovima ili drugim vidljivim područjima.** Uranjajuća rezna ploča može prilikom rezanja u plinskim ili vodovodnim vodovima, električnim vodovima ili drugim predmetima uzrokovati povratni udarac.

### Potencijalni rizici

Proizvod je konstruiran prema aktualnom stanju tehnologije i prihvaćenim pravilima o tehničkoj sigurnosti. Unatoč tome, prilikom rada mogu se pojaviti potencijalni rizici.

- Oštećenje sluha u slučaju nenošenja propisanog štitnika sluha.
- Potencijalne rizike moguće je smanjiti na minimum pridržavanjem „sigurnosnih napomena“ i „namjenske uporabe“ te cijelog priručnika za uporabu.
- Rabite proizvod prema preporukama iz ovog priručnika za uporabu. Tako ćete postići optimalne učinke proizvoda.
- Osim toga, unatoč svim poduzetim mjerama opreza, mogu postojati skriveni potencijalni rizici.

### UPOZORENJE

Ovaj električni alat tijekom rada proizvodi elektromagnetsko polje. To polje može u određenim okolnostima ometati aktivne ili pasivne medicinske implantate. Kako bi se smanjila opasnost od teških ili smrtonosnih ozljeda, preporučujemo da se osobe s medicinskim implantatima prije rukovanja električnim alatom savjetuju sa svojim liječnikom i proizvođačem tog medicinskog implantata.

**⚠ UPOZORENJE**

Pri duljem radu zbog vibracija u šakama rukovatelja može doći do cirkulacijskih smetnja (sindrom bijelih prstiju).

Sindrom bijelih prstiju je oboljenje krvnih žila pri kojem se male krvne žile na prstima i nožnim prstima iznenada zgrče. Pogodena mjesta više se ne opskrbljuju s dovoljno krvi i zbog toga izgledaju ekstremno blijedo. Česta uporaba vibrirajućih proizvoda kod osoba s oslabljenom cirkulacijom (npr. pušača, dijabetičara) može izazvati oštećenje živaca.

Ako uočite neuobičajene pojave, odmah prekinite rad i potražite liječničku pomoć.

**POZOR**

Proizvod je dio serije 20V IXES i smije se rabiti samo s akumulatorima iz te serije. Akumulatore je dopušteno puniti samo punjačima iz te serije. Pritom se pridržavajte informacija proizvođača.

**⚠ UPOZORENJE**

**Pridržavajte se sigurnosnih napomena i napomena o punjenju te ispravnoj uporabi koje su navedene u priručniku za uporabu akumulatora i punjača serije 20V IXES. Detaljan opis postupka punjenja i ostale informacije naći ćete u ovim zasebnim uputama za uporabu.**

## 6 Tehnički podatci

Akumulatorska kutna brusilica	BC-AG125-X
Napon motora	20 V 
Brzina vrtnje $n_0$	3000 – 10000 min <sup>-1</sup>
Dimenzija ploče	Ø 125 mm
Dimenzija navoja	M14
Masa (bez akumulatora)	1,60 kg

Pridržavamo pravo na tehničke izmjene!

### Buka i vibracije

**⚠ UPOZORENJE**

Buka može imati ozbiljne posljedice na vaše zdravlje. Ako buka stroja prekorači 85 dB, vi i osobe koje se nalaze u blizini svakako nosite prikladan štitić sluha.

Vrijednosti zvuka i vibracija utvrđene su u skladu s EN 62841-1.

### Karakteristične vrijednosti zvuka

Zvučni tlak $L_{pA}$	83 dB
Nesigurnost mjerenja K	3 dB
Zvučna snaga $L_{wA}$	94 dB
Nesigurnost mjerenja K	3 dB

### Karakteristične vrijednosti vibracija

<b>Brušenje površina</b>	
Vibracije glavne ručke $a_h$	2,698 m/s <sup>2</sup>
Nesigurnost mjerenja K	1,5 m/s <sup>2</sup>

Vibracije dodatne ručke $a_n$	3,284 m/s <sup>2</sup>
Nesigurnost mjerenja K	1,5 m/s <sup>2</sup>

Specificirana ukupna vrijednost vibracija i specificirana vrijednost emisije buke izmjerene su prema normiranom postupku ispitivanja i mogu se rabiti za uspoređivanje električnog alata s nekim drugim alatom.

Specificirana vrijednost emisije buke i specificirana ukupna vrijednost vibracija mogu se rabiti i za preliminarnu procjenu opterećenja.

**⚠ UPOZORENJE**

**Vrijednosti emisije buke i vrijednost emisije vibracija mogu se razlikovati od navedenih vrijednosti tijekom stvarne uporabe električnog alata, ovisno o načinu uporabe električnog alata, a naročito o vrsti izratka.**

Pokušajte što više smanjiti opterećenje. Primjer takvih mjera jest ograničavanje vremena rada. Pritom valja uzeti u obzir sve dijelove radnog ciklusa (npr. vremena u kojima je električni alat isključen i vremena u kojima je on uključen, ali radi bez opterećenja).

## 7 Prije stavljanja u pogon

**⚠ UPOZORENJE**

**Opasnost od ozljeda!**

Prije svih radova na električnom alatu (npr. održavanja, zamjene alata itd.) i njegovog transporta i spremanja izvadite akumulator iz električnog alata. U slučaju nenamjernog aktiviranja sklopke za uključivanje/isključivanje postoji opasnost od ozljeda.

### 7.1 Montiranje/demontiranje dodatne ručke (3) (sl. 1+8)

**POZOR**

Rabite proizvod samo s montiranom dodatnom ručkom.

#### Montiranje dodatne ručke

##### Napomena:

Dodatnu ručku moguće je uvrnuti slijeva, zdesna ili odozgo na glavu proizvoda.

1. Pritegnite dodatnu ručku (3) nadesno.

##### Demontiranje dodatne ručke

1. Demontirajte dodatnu ručku (3) s proizvoda tako da je odvrnete nalijevo.

### 7.2 Stavljanje/vađenje akumulatora (18) u/iz držača akumulatora (19) (sl. 1, 7)

#### Umetanje akumulatora

1. Umetnite akumulator (18) u držač akumulatora (19). Akumulator (18) se čujno ugavljuje.

#### Vađenje akumulatora

1. Pritisnite tipku za deblokiranje (17) akumulatora (18) i izvadite je iz držača akumulatora (19).

### 7.3 Montiranje zaštitnog pokrova (16) za rezanje (sl. 6)

#### **POZOR**

Prilikom rezanja s vezanim abrazivima uvijek rabite zaštitni pokrov za rezanje.

1. Isključite proizvod i izvadite akumulatora kao što je opisano u odjeljku 7.2.
2. Navlačite zaštitni pokrov (16) na štitnik (4) dok se ne uglati.
3. Prilikom demontaže zaštitni pokrov (16) morate lagano povući prema naprijed kako biste ga otpustili.

### 7.4 Namještanje štitnika (4) (sl. 2, 5)

#### **⚠ UPOZORENJE**

Kutnu brusilicu uvijek rabite sa štitnikom. Štitnik je potrebno čvrsto postaviti na kutnu brusilicu. Namjestite ga tako da se postigne maksimalna sigurnost, tj. najmanji mogući dio brusnog elementa otvoreno je okrenut prema rukovatelju. Štitnik pomaže u zaštiti rukovatelja od odlomljenih dijelova i slučajnog kontakta s brusnim elementom.

#### **⚠ UPOZORENJE**

Pobrinite se za to da je štitnik montiran najmanje pod istim kutom kao i dodatna ručka. Inače biste se mogli ozlijediti na brusnoj ili brusnoj ploči.

1. Okrenite štitnik (4) u potreban položaj (radni položaj). Pritom se pobrinite za to da je štitnik (4) postavljen tako da se fiksator štitnika (13) nalazi iznad jedne od 5 izbočina (14) štitnika (4) (sl. 2).

#### **POZOR**

Pobrinite se za to da fiksator štitnika čvrsto sjedi u odgovarajućoj izbočini.

### 7.5 Montiranje/zamjena brusne/rezne ploče

#### **POZOR**

Prilikom zamjene reznih/brusnih ploča uvijek nosite zaštitne rukavice.

- Vodite računa o dimenzijama brusnih ili reznih ploča.
- Promjer otvora mora odgovarati prihvatnoj priрубnici bez zračnosti.
- Ne rabite reduktore ili adaptere.

#### **Napomena:**

Svakako rabite samo čiste ploče.

#### **⚠ UPOZORENJE**

##### **Opasnost od ozljeda!**

Pritisnite tipku za fiksiranje vretena samo kada je prihvatno vreteno zaustavljeno.

1. Pritisnite tipku za fiksiranje vretena (5) radi blokiranja prijenosnika.

2. Otpustite steznu maticu (7) s pomoću montažnog ključa s dva otvora (10).
3. Postavite brusnu ili reznu ploču na prihvatnu priрубnicu (8) s natpisnom stranom okrenutom prema proizvodu.
4. Zatim postavite steznu maticu (7), s podignutom stranom okrenutom prema gore, ponovno na prihvatno vreteno (9).

### 7.5.1 Kod tankih brusnih ploča (sl. 3, 4)

#### **Napomena:**

Ogrljak stezne matice usmjeren je prema gore kako bi se tanka brusna ploča mogla sigurno stegnuti.

1. Pritisnite tipku za fiksiranje vretena (5) radi blokiranja prijenosnika.
2. Ponovno pritegnite steznu maticu (7) s pomoću montažnog ključa s dva otvora (10).

### 7.5.2 Kod debelih brusnih ploča (sl. 3, 4)

\* = nije sadržano u opsegu isporuke!

#### **Napomena:**

Ogrljak stezne matice usmjeren je prema dolje kako bi se brusna ploča mogla sigurno postaviti na prihvatno vreteno.

1. Pritisnite tipku za fiksiranje vretena (5) radi blokiranja prijenosnika.
2. Pritegnite steznu maticu (7) s pomoću montažnog ključa s dva otvora (10) nadesno.

#### **Napomena:**

Ako ploča nakon zamjene radi nestabilno ili vibrira, tu ploču potrebno je odmah zamijeniti.

- Radi sigurnosti pustite proizvod da 60 sekunda radi maksimalnom brzinom nakon promjene ploče. Provjerite postoje li neobični zvukovi i nastaju li iskre.
- Provjerite jesu li svi vijci pričvršni dijelovi ispravno postavljeni.
- Pobrinite se za to da se strelica smjera vrtnje (ako postoji) na reznim ili brusnim pločama\* (uključujući dijamantne rezne ploče\*) i smjer vrtnje proizvoda (strelica smjera vrtnje na glavi proizvoda) podudaraju.

## 8 Rukovanje

#### **⚠ UPOZORENJE**

##### **Opasnost od ozljeda!**

Prije svih radova na električnom alatu (npr. održavanja, zamjene alata itd.) i njegovog transporta i spremanja izvadite akumulator iz električnog alata. U slučaju nenamjernog aktiviranja sklopke za uključivanje/isključivanje postoji opasnost od ozljeda.

#### **POZOR**

Pazite da okolna temperatura tijekom rada ne poraste iznad 50 °C i ne padne ispod -20 °C.

## POZOR

Proizvod je dio serije 20V IXES i smije se rabiti samo s akumulatorima iz te serije. Akumulatore je dopušteno puniti samo punjačima iz te serije. Pritom se pridržavajte informacija proizvođača.

### 8.1 Sklopka za uključivanje/isključivanje (1) (sl. 1)

## POZOR

Prije uporabe provjerite jesu li svi pričvršni dijelovi na korištenom alatu ispravno postavljeni.

#### Napomena:

Kutnu brusilicu uvijek uključite prije nego što dođe u dodir s materijalom i tek tada dovedite izradak do proizvoda.

#### Napomena:

Ako se proizvod blokira zbog preopterećenja i isključi se, automatski će se ponovno pokrenuti kada više ne postoji uzrok blokade (funkcija automatskog pokretanja).

#### Uključivanje

1. Uključite proizvod sklopkom za uključivanje/isključivanje (1).
2. Pritisnite sklopku za pokretanje/zaustavljanje (2) radi pokretanja proizvoda.

## OPREZ

Nakon rada uvijek isključite proizvod i pričekajte da se brusna ploča potpuno zaustavi prije nego što odložite proizvod.

#### Isključivanje

1. Radi isključivanja pritisnite sklopku za uključivanje/isključivanje (1).
2. Proizvod možete isključiti i sklopkom za pokretanje/zaustavljanje (2).

### 8.2 Namještanje brzine vrtnje

#### Napomena:

Brzinu vrtnje moguće je mijenjati i tijekom rada.

Brzinu vrtnje možete odabrati s pomoću tipke regulatora brzine vrtnje (6):

1 =	najmanja brzina vrtnja, npr. za obradu površina: brušenje, poliranje
6 =	najveća brzina vrtnje, npr. za rezno brušenje

• Namješteni stupanj brzine vrtnje prikazuje se ispod regulatora brzine vrtnje (6).

1. Uključite proizvod sklopkom za uključivanje/isključivanje (1).
2. Pritiskom tipke regulatora brzine vrtnje (6) možete odabrati brzinu vrtnje.

Preporučujemo da brzinu vrtnje utvrdite praktičnim ispitivanjima.

Brzina vrtnje koja ima smisla prilikom rada ovisi o zadatcima koje obavljate proizvodom.

Prilikom reznog brušenja uporaba velike brzine vrtnje obično ne predstavlja problem. Prilikom brušenja ili poliranja površina bolja je mala brzina vrtnje.

## 9 Napomene za rad

#### Napomena:

Brusne elemente dopušteno je rabiti samo za preporučene mogućnosti uporabe. Inače bi se mogli slomiti, oštetiti i uzrokovati ozljede.

UVIJEK zamijenite brusnu ploču ako proizvod padne tijekom rada.

Brusna ili rezna ploča NIKADA se ne smije udarati u izradak ili ga gurnuti.

Naročito prilikom obrađivanja kutova, oštih rubova itd. pobrinite se za to da brusna ploča ne poskoči ili zapne. To bi moglo uzrokovati gubitak kontrole i povratne udarce.

NIKADA ne rabite alat s listovima za rezanje drva ili druge listove pile. Takvi listovi pile prilikom uporabe na brusilici uzrokuju česte povratne udarce i gubitak kontrole, što može uzrokovati ozljede.

#### Grubo brušenje

## UPOZORENJE

Za brušenje nikada ne rabite rezne diskove!

- Umjerenim pritiskom pomičite kutnu brusilicu **naprijed-natrag po izratku**.
- **Ako je materijal mekan, pomičite brusnu ploču po izratku pod malim kutom; ako je materijal tvrd, pomičite je pod malo strmijim kutom.**

#### Rezno brušenje

## UPOZORENJE

Za rezanje nikada ne rabite brusne diskove!

- **Rabite samo provjerene rezne ili brusne ploče ojačane vlaknima**, koji su odobreni za obodnu brzinu ne manju od 80 m/s.

## OPREZ

Brusni alat nastavlja raditi nakon isključivanja. Nemojte ga kočiti bočnim pritiskanjem.

- **Osigurajte izradak.** Uporabite zatezne naprave / škripcac radi stezanja izratka. On će time biti sigurnije učvršćen nego rukom.
- **Uvijek isključite proizvod prije odlaganja i pričekajte dok se proizvod ne zaustavi.**
- **Rabite proizvod samo za suho rezanje ili suho brušenje.**
- **Dotadna ručka mora biti montirana prilikom svih radova na proizvodu.**
- **Nije dopušteno obrađivati materijal koji sadržava azbest.** Azbest je kancerogen.

#### Ispravno ponašanje:

## OPASNOST

**Uvijek vodite proizvod kroz izradak u suprotnom smjeru!**

Ako idete u suprotnom smjeru, postoji opasnost od povratnog udarca. Proizvod se može izgurati iz reza.

- **Proizvod uvijek vodite uključen prema izratku.** Nakon obrade podignite proizvod s izratka, a tek ga zatim isključite.
- **Uvijek čvrsto držite proizvod tijekom rada objema rukama.** Zauzmite siguran položaj tijela.
- Radi najbolji učinak brušenja jednoliko pomičite proizvod naprijed-natrag po izratku pod kutom od 15° do 30° (između brusne ploče i izratka).
- **Prilikom obrađivanja kosih površina proizvod se ne smije pritiskati na izradak velikom snagom.** Ako brzina vrtnje naglo padne, morate smanjiti silu pritiskanja kako bi se omogućio siguran i učinkovit rad. Ako se proizvod iznenada potpuno zaustavi ili blokira, proizvod je potrebno odmah isključiti.
- **Rezanje: Radite umjerenim pomakom i ne naginjite reznu ploču.**
- **Brusne i rezne ploče postaju vrlo vruće prilikom rada - ostavite ih da se potpuno ohlade prije nego ih dodirnete.**
- **Proizvod nikada ne rabite nenamjenski.**
- **Prije umetanja akumulatora u proizvod uvijek se pobrinite za to da je proizvod isključen.**
- **U slučaju opasnosti odmah isključite proizvod i izvadite akumulator.** Pobrinite se za to da je proizvod lako pristupačan i da se može lako dosegnuti u izvanrednoj situaciji.
- **Izvadite akumulator tijekom stanke u radu, prije svih radova na proizvodu i kada se on ne rabi.** Proizvod mora uvijek biti čist, suh i bez ulja ili mazivih masti.
- **Budite uvijek pozorni! Uvijek pazite na to što radite i postupajte razumno.** Nipošto ne rabite uređaj ako ste dekoncentrirani ili ako se osjećate loše.

## 10 Čišćenje i održavanje

### UPOZORENJE

Zatražite od specijalizirane radionice da obavi radove popravljanja i radove održavanja koji nisu opisani u ovom priručniku za uporabu. Rabite samo originalne rezervne dijelove.

Postoji opasnost od nesreća! Radove održavanja i čišćenja u pravilu obavljajte kada je akumulator izvađen. Postoji opasnost od ozljeda! Prije svih radova održavanja i čišćenja pustite proizvod da se ohladi. Elementi motora su vrući. Postoji opasnost od ozljeda i opekлина!

Proizvod se može neočekivano pokrenuti i time uzrokovati ozljede.

- Izvadite akumulator.
- Pustite proizvod da se ohladi.
- Izvadite radni alat.

## 10.1 Čišćenje

1. Zaštitne naprave, ventilacijske proreze i kućište motora čistite od prašine i prljavštine. Obrišite proizvod čistom krpom\* ili ga ispušite niskotlačnim\* stlačenim zrakom. Preporučujemo da proizvod očistite odmah nakon svake uporabe.
2. Ventilacijski otvori moraju uvijek biti slobodni.
3. Ne rabite sredstva za čišćenje ili otapala jer bi ona mogla nagristi plastične dijelove proizvoda. Pobrinite se za to da voda ne može prodrijeti u unutrašnjost proizvoda.

## 10.2 Održavanje

Proizvod ne zahtijeva održavanje.

## 11 Skladištenje

### Priprema za uskladištenje

1. Izvadite akumulator.
2. Očistite proizvod i provjerite je li oštećen.

Proizvod i njegov pribor čuvajte na tamnom, suhom mjestu koje je zaštićeno od mraka i nepristupačno djeci.

Optimalna temperatura skladištenja je između 5 °C i 30 °C.

Čuvajte proizvod u originalnom pakiranju.

Pokrijte proizvod kako biste ga zaštitili od prašine ili vlage.

Čuvajte priručnik za uporabu pored proizvoda.

## 12 Popravak i naručivanje rezervnih dijelova

Valja voditi računa o tome da kod ovog proizvoda sljedeći dijelovi podliježu trošenju zbog uporabe ili prirodnom trošenju, odnosno da su sljedeći dijelovi potrebni kao potrošni materijali.

### POZOR

U skladu sa Zakonom o odgovornosti za proizvode ne odgovaramo za štete uzrokovane neispravnim popravcima ili neuporabom originalnih rezervnih dijelova.

Angažirajte servisnu službu ili ovlaštenog stručnjaka. Isto vrijedi i za pribor.

Rezervne dijelove i pribor možete nabaviti preko našeg servisnog centra. U tu svrhu skenirajte QR kod na naslovnici.

### 12.1 Naručivanje rezervnih dijelova

Prilikom naručivanja rezervnih dijelova trebali biste navesti sljedeće informacije:

- Naziv modela
- Broj artikla
- Podatci s označne pločice

#### Rezervni dijelovi / pribor

Punjiva baterija SBP2.0 br. art.:	7909201708
Punjiva baterija SBP4.0 br. art.:	7909201709
Punjač SBC2.4A br. art.:	7909201710
Punjač SBC4.5A br. art.:	7909201711
Punjač SDBC2.4A br. art.:	7909201712
Punjač SDBC4.5A br. art.:	7909201713

Početni komplet SBSK2.0 br. art.:	7909201720
Početni komplet SBSK4.0 br. art.:	7909201721

## 13 Zbrinjavanje i recikliranje

### Napomene o ambalaži



Ambalažni materijali mogu se reciklirati. Molimo zbrinite ambalažu na ekološki način.

### Napomene o Zakonu o električnim i elektroničkim uređajima

**Otpadni električni i elektronički uređaji ne spadaju u kućanski otpad, nego ih valja odnijeti na odvojeno mjesto prikupljanja i zbrinjavanja!**

- Stare baterije ili akumulatorne koje nisu fiksno ugrađeni u otpadni uređaj potrebno je prije predaje izvaditi tako da se ne unište! Njihovo zbrinjavanje regulirano je zakonom o baterijama.
- Vlasnici i korisnici električnih i elektroničkih uređaja zakonom su obvezni vratiti ih nakon uporabe.
- Krajnji korisnik isključivo je odgovoran za brisanje osobnih podataka na otpadnom uređaju koji treba zbrinuti!
- Simbol prekržižene kante za otpad znači da otpadne električne i elektroničke uređaje nije dopušteno zbrinjavati u kućni otpad.
- Otpadne električne i elektroničke uređaje moguće je besplatno predati na sljedeća mjesta:
  - Javno-pravna mjesta za zbrinjavanje i prikupljanje (npr. komunalna dvorišta)
  - Mjesta prodaje električnih uređaja (stacionarna i internetska), ako su trgovci obvezni preuzeti ih ili ako besplatno nude tu uslugu.

– Do tri otpadna električna uređaja po svakoj vrsti uređaja, s duljinom rubova od maksimalno 25 centimetara, možete bez prethodne nabave novog uređaja besplatno predati proizvođaču ili nekom drugom obližnjem ovlaštenom sabiralištu.

– Dodatne dopunske uvjete povrata od proizvođača i distributera možete saznati od servisne službe.

- U slučaju isporuke novog električnog uređaja od proizvođača privatnom kućanstvu on može omogućiti besplatno preuzimanje otpadnog električnog uređaja na zahtjev krajnjeg korisnika. U vezi s tim obratite se servisnoj službi proizvođača.
- Ove izjave vrijede samo za uređaje koji se montiraju i prodaju u državama Europske unije i koji podliježu Europskoj direktivi 2012/19/EU. U državama izvan Europske unije mogu vrijediti drukčiji propisi za zbrinjavanje otpadnih električnih i elektroničkih uređaja.

### Napomene o litij-ionskim akumulatorima

#### Izvadite akumulator prije zbrinjavanja uređaja!



- Ne bacajte akumulator u kućni otpad, u vatru (opasnost od eksplozije) ili u vodu. Oštećeni akumulatori mogu zagaditi okoliš i ugroziti vaše zdravlje ako počnu izlaziti otrovne pare ili tekućine.
- Neispravne ili istrošene akumulatorne potrebno je reciklirati u skladu s Direktivom 2006/66/EZ.
- Odnosite uređaj i punjač u centar za reciklažu. Ondje će odvojiti korištene plastične i metalne dijelove te ih reciklirati.
- Zbrinite akumulatorne kada su ispražnjeni. Preporučujemo da polove prekrijete samoljepljivom vrpcom radi zaštite od kratkog spoja. Ne otvarajte akumulator.
- Zbrinite akumulatorne u skladu s lokalnim propisima. Predajte akumulatorne na sabiralište starih baterija gdje će ih odnijeti na recikliranje. U vezi s tim obratite se lokalnoj tvrtki za gospodarenje otpadom.

## 14 Otklanjanje neispravnosti

Neispravnost	Mogući uzrok	Rješenje
Proizvod se ne može pokrenuti.	Snaga akumulatora je preslaba.	Akumulator nije ispravno umetnut.
	Akumulator nije ispravno stavljen.	Umetnite akumulator u držač akumulatora. Akumulator se čujno uglavljuje.

## 15 Uvjeti jamstva – serija Scheppach 20 V IXES

Datum revizije 11. 7. 2023.

### Poštovani kupci,

naši proizvodi podliježu strogoj kontroli kvalitete. Ako unatoč tome neki proizvod ne funkcionira ispravno, vrlo nam je žao zbog toga i molimo vas da se obratite našoj servisnoj službi na adresu navedenu u nastavku. Rado ćemo vam pomoći i telefonski na telefonski broj servisne službe. Sljedeće napomene služe vam za jednostavnu obradu i regulaciju u slučaju štete.

### Za ostvarivanje jamstvenih zahtjeva vrijedi sljedeće:

1. **Ovi uvjeti jamstva** reguliraju naše  dodatne proizvođačeve usluge jamstva  za kupce (privatne krajnje potrošače) novih proizvoda. Ovo jamstvo ne utječe na zakonske jamstvene zahtjeve. Za njih je nadležan trgovac kod kojeg ste kupili proizvod.
2. **Jamstvo** obuhvaća isključivo nedostatke novog proizvoda koji ste kupili koji proizlaze iz greške materijala ili greške u proizvodnji i ograničeno je – po našem izboru – na besplatno otklanjanje tih nedostataka ili zamjenu proizvoda (eventualno i zamjenu novijim modelom). Zamijenjeni proizvodi ili dijelovi prelaze u naše vlasništvo. Imajte na umu da naši proizvodi namjenski nisu konstruirani za komercijalnu, obrtničku ili industrijsku uporabu. Zbog toga jamstvo ne vrijedi u slučaju da je proizvod unutar jamstvenog razdoblja upotrijebljen u komercijalne, obrtničke ili industrijske svrhe ili ako je izložen jednakom opterećenju kao u tim uvjetima.



### 3. Naše jamstvo ne obuhvaća sljedeće:

- oštećenja proizvoda nastala zbog nepridržavanja uputa za montažu, nestručne instalacije, nepridržavanja uputa za uporabu (npr. priključivanje na pogrešni mrežni napon ili vrstu struje) ili odredbi za održavanje i sigurnosnih odredbi ili uporabe proizvoda u nepovoljnim uvjetima okoline i zbog nedovoljne njege i održavanja.
  - oštećenja proizvoda nastala zbog zlouporabe ili nenamjenske uporabe (npr. preopterećenje proizvoda ili uporaba nedopuštenih alata odn. pribora), prodiranja stranih tijela u proizvod (npr. pijesak, kamenčići ili prašina), oštećenja u transportu, primjene sile ili vanjskih utjecaja (npr. oštećenja uslijed pada)
  - oštećenja proizvoda ili dijelova proizvoda koja proizađu iz namjenskog, uobičajenog (uvjetovanog radom) ili drugačijeg prirodnog habanja i oštećenja i/ili habanje potrošnih dijelova.
  - nedostatke proizvoda uzrokovane uporabom dijelova pribora, dopunskih ili rezervnih dijelova koji nisu originalni dijelovi ili se ne upotrebljavaju namjenski.
  - proizvode na kojima su provedene promjene ili preinake.
  - neznatna odstupanja od zadanih svojstava koja nisu relevantna za vrijednost i upotrebljivost proizvoda.
  - proizvode na kojima su provedeni vlastoručni popravci ili popravci, pogotovo ako ih je provela neovlaštena treća osoba.
  - ako oznaka na proizvodu odn. identifikacijske informacije proizvoda (naljepnica stroja) nedostaju ili su nečitljive.
  - proizvode koji su jako zaprljani i zbog toga ih je odbilo osoblje servisa.
  - Ovo jamstvo načelno ne obuhvaća odštetne zahtjeve i posljedičnu štetu.
4. **Jamstveno razdoblje** redovito iznosi **5 godina** (12 mjeseci za baterije/akumulatore) i počinje datumom kupnje proizvoda. Mjerodavan je datum na originalnom dokazu o kupnji. Ostvarivanje jamstvenih zahtjeva potrebno je zatražiti odmah nakon saznanja o oštećenju. Ostvarivanje jamstvenih zahtjeva nakon isteka jamstvenog razdoblja je isključeno. Popravlak ili zamjena proizvoda neće produžiti jamstveno razdoblje niti će aktivirati novo jamstveno razdoblje zbog takve usluge za proizvod ili za eventualno montirane rezervne dijelove. To vrijedi i pri uporabi usluga na licu mjesta. Očišćeni proizvod potrebno je predložiti odn. poslati službi za korisnike zajedno s kopijom dokaza o kupnji – koji sadrži podatke o datumu kupnje i naziv proizvoda. Ako je proizvod poslan nepotpuno, bez potpunog opsega isporuke, vrijednost pribora koji nedostaje uračunava se u obračun/odbitak ako se proizvod zamijeni ili ako se provodi nadoknada. Djelomično ili potpuno rastavljene proizvode nije moguće prihvatiti kao slučaj jamstva. U slučaju neopravdane reklamacije odn. izvan jamstvenog razdoblja kupac načelno snosi troškove i rizik transporta. **Slučaj jamstva unaprijed prijavite servisnoj službi (vidi dolje).** U pravilu se dogovara da se neispravn proizvod šalje na dolje navedenu adresu servisa zajedno s kratkim opi-

som smetnje putem organiziranog slanja ili – u slučaju popravka izvan jamstvenog razdoblja – prikladno frankiran, uz pridržavanje odgovarajućih pravila za pakiranje i slanje. **Uvjerite se da je vaš proizvod (ovisno o modelu) pri slanju, iz sigurnosnih razloga, očišćen od svih pogonskih tvari.** Proizvod poslan našem servisnom centru mora biti zapakiran tako da se izbjegnu oštećenja reklamiranog proizvoda uslijed transporta. Nakon provedenog popravka/zamjene besplatno ćemo vam poslati proizvod. Ako proizvode nije moguće popraviti ili zamijeniti, po našoj slobodnoj procjeni moguće je isplatiti novčani iznos do iznosa prodajne cijene neispravnog proizvoda, pri čemu se uzima u obzir odbitak na temelju trošenja i habanja. Ove usluge jamstva vrijede samo u korist privatnog prvog kupca, nije moguće ustupiti ih ili ih prenijeti na drugu osobu.

5. **Produljenje jamstvenog razdoblja na 10 godina:** Scheppach nudi dodatno produljenje jamstva za 5 godina za proizvode iz serije Scheppach 20 V. Tako jamstveno razdoblje za te proizvode može trajati ukupno 10 godina. To se ne odnosi na baterije/akumulatore, punjače i pribor. To produljenje jamstva možete zatražiti ako svoj proizvod Scheppach iz tog područja najkasnije 30 dana od datuma kupnje registrirate na internetu na adresi <https://garantie.scheppach.com>. Nakon uspješne internetske registracije dobit ćete potvrdu produljenja jamstva za artikl.
6. **Za ostvarivanje svog jamstvenog zahtjeva obratite se našem servisnom centru.**

**Upotrebjavajte prvenstveno naš obrazac na našoj početnoj stranici:** <https://www.scheppach.com/de/service>

**Ne šaljite nam proizvode bez prethodnog stupanja u kontakt i prijave našem servisnom centru.**

**Za ostvarivanje ovih prava na jamstvo prvi kontakt s našim servisnim centrom je neophodan preduvjet.** Jamstvene zahtjeve potrebno je ostvariti prije isteka jamstvenog razdoblja, unutar 14 dana nakon utvrđivanja nedostatka. Za to je potreban originalni dokaz o kupnji i eventualno potvrda produljenja jamstva za artikl.

7. **Vrijeme obrade** – u redovitom slučaju obrađujemo reklamacije unutar 14 dana nakon primitka pošiljke u našem servisnom centru. Ako je u iznimnim slučajevima navedeno vrijeme obrade prekoračeno, pravodobno ćemo vas obavijestiti.
8. **Potrošni dijelovi načelno nisu obuhvaćeni jamstvom!** - Potrošni dijelovi su: a) isporučene, dograđene i/ili ugrađene baterije/akumulatori i b) svi potrošni dijelovi ovisno o modelu (između ostalog remeni, listovi pile, alati za umetanje, brusni diskovi, filtri, ugljene četkice itd., vidi upute za uporabu). Jamstvo ne obuhvaća baterije odn. akumulatore koji su duboko ispražnjeni odn. oštećeni na kućištu i/ili polovima baterije.
9. **Predračun za troškove** – proizvode koje jamstvo ne obuhvaća ili više ne obuhvaća, popravljamo uz naplatu. Nakon upita našem servisnom centru, možete poslati neispravne proizvode za predračun troškova i eventualno u pisanom obliku (poštom, e-poštom) izdati servisnom centru odobrenje za popravak. Bez odobrenja za popravak ne provodi se daljnja obrada.

10. **Zahtjeve drugačije** od prethodno navedenih nije moguće ostvariti.

**Uvjeti jamstva** vrijede samo u aktualnoj verziji u trenutku reklamacije i po potrebi ih je moguće pronaći na našoj početnoj stranici ([www.scheppach.com](http://www.scheppach.com)). U slučaju prijevoda uvijek je mjerodavna njemačka verzija.

**Scheppach GmbH** ·  
**Günzburger Str. 69** ·  
**89335 Ichenhausen (Njemačka)**

**Telefon: +800 4002 4002** ·  
**e-pošta: customerservice.HR@scheppach.com** ·  
**internetska stranica: <https://www.scheppach.com>**

U svakom trenutku zadržavamo pravo na izmjenu uvjeta jamstva bez prethodne najave.

## 16 EU izjava o sukladnosti

### Prijevod originalne izjave o sukladnosti

#### Proizvođač:

Scheppach GmbH  
 Günzburger Straße 69  
 D-89335 Ichenhausen

Na svoju odgovornost izjavljujemo da je ovdje opisan proizvod usklađen s važećim direktivama i normama.

Marka: **SCHEPPACH**  
 Naziv artikla: **AKUMULATORSKA  
 KUTNA BRUSILICA  
 BC-AG125-X  
 5909235900**

Br. art. **5909235900**

#### Direktive EU-a:

2014/30/EU, 2006/42/EG, 2011/65/EU\*

\* Gore opisani predmet Izjave ispunjava propise Direktive 2011/65/EU Europskog parlamenta i Vijeća od 8. lipnja 2011. o ograničenju uporabe određenih opasnih tvari u električnoj i elektroničkoj opremi.

#### Primijenjene norme:

EN 62841-1:2015/A11:2022;  
 EN IEC 62841-2-3:2021/A11:2021;  
 EN IEC 55014-1:2021; EN IEC 55014-2:2021

#### Ovlaštena osoba za sastavljanje dokumentacije:

Andreas Pecher  
 Günzburger Str. 69  
 D-89335 Ichenhausen  
 Ichenhausen, 26.04.2024



Simon Schünk  
 Division Manager Product Center









Andreas Pecher  
 Head of Project Management

## Kazalo

1	Uvod.....	155
2	Opis izdelka (sl. 1–8).....	156
3	Obseg dostave (sl. 1).....	156
4	Namenska uporaba.....	156
5	Varnostni napotki.....	156
6	Tehnični podatki.....	160
7	Pred zagonom.....	160
8	Uporaba.....	162
9	Delovna navodila.....	162
10	Čiščenje in vzdrževanje.....	163
11	Skladiščenje.....	163
12	Popravilo in naročanje nadomestnih delov.....	163
13	Odlaganje med odpadke in reciklaža.....	164
14	Pomoč pri motnjah.....	164
15	Garancijski pogoji – serija Scheppach 20V IXES.....	164
16	EU izjava o skladnosti.....	166
17	Eksplozijska risba.....	265

## Razlaga simbolov na izdelku

Z uporabo simbolov v tem priročniku želimo vašo pozornost usmeriti na mogoča tveganja. Varnostni simboli in razlage, ki jih spremljajo, je treba natančno razumeti. Sama opozorila ne odpravijo tveganj in ne morejo nadomestiti ustreznih ukrepov za preprečevanje nesreč.

	Pred zagonom preberite navodila za uporabo in varnostne napotke ter jih upoštevajte!
	Pozor! Neupoštevanje varnostnih znakov in opozoril, nameščenih na izdelku, ter neupoštevanje varnostnih oznak in navodil za uporabo lahko povzroči hude poškodbe ali celo smrt.
	Nosite zaščitna očala.
	Nosite zaščito za sluh.
	Nosite trdno obutev!
	Nosite zaščitne rokavice!
	Pri prašenju nosite zaščito dihal!

	Uporaba poškodovanih rezalnih kolutov ali kolutov za grobo obdelavo je nevarna in lahko povzroči hude telesne poškodbe!
	Premer kolata
	Akumulatorski kotni brusilnik
	Mokro brušenje ni dovoljeno
	Ni dovoljeno za stransko brušenje
	Namenjen za brušenje kovin
	Litij ionski akumulator
	Izdelek ustreza veljavnim evropskim direktivam.

## 1 Uvod

### Proizvajalec:

Scheppach GmbH  
Günzburger Straße 69  
D-89335 Ichenhausen

### Spoštovani kupec,

Želimo vam veliko veselja in uspeha pri delu z vašim novim izdelkom.

### Napotek:

Proizvajalec tega izdelka skladno z veljavnim zakonom o odgovornosti za izdelke ne jamči za poškodbe na tem izdelku ali poškodbe s tem izdelkom, do katerih pride pri:

- nepravilnem ravnanju,
- Neupoštevanje navodil za uporabo
- popravilih, ki jih izvedejo tretje osebe, nepooblaščeni strokovnjaki,
- vgrajeni neoriginalnih nadomestnih delov in zamenjava z njimi,
- nenamenski uporabi,

### Upoštevajte naslednje:

Navodila za uporabo so sestavni del tega izdelka.

Navodila vsebujejo pomembne napotke o varnem, strokovnem in ekonomičnem delu z izdelkom, o preprečevanju nevarnosti, prihranku stroškov za popravila, zmanjšanju časov izpada in povečanju zanesljivosti ter življenjske dobe izdelka. Poleg varnostnih določil v teh navodilih za uporabo morate nujno upoštevati predpise svoje države, ki veljajo za uporabo izdelka.

Pred uporabo izdelka se seznanite z vsemi napotki za uporabo in varnost. Izdelek uporabljajte samo na način, ki je opisan, in za navedena področja uporabe. Navodila za uporabo dobro shranite, pri prenosu izdelka na tretjo osebo pa morate priložiti vse dokumente.

## 2 Opis izdelka (sl. 1–8)

1. Stikalo za vklop/izklop
2. Stikalo Start/Stop
3. Dodatni ročaj
4. Zaščitni pokrov
5. Gumb za blokado vretena
6. Predhodna izbira števila vrtljajev
7. Zatezna matica
8. Vpenjalna prirobnica
9. Priključno vreteno
10. Montažni ključ z dvema luknjama
11. Pritrdilni obroč
12. Vijačenje
13. Pritrditev zaščitnega pokrova
14. Izbokline
15. Navoj (3 x) za dodatni ročaj
16. Zaščitni pokrov
17. Gumb za odpiranje (akumulatorja)
18. Akumulator\*
19. Nastavek akumulatorja
20. Rezalni kolut

\* = ni vključeno v obseg dostave!

## 3 Obseg dostave (sl. 1)

Poz.	Število	Opis
3.	1 x	Dodatni ročaj
10.	1 x	Montažni ključ z dvema luknjama
20.	1 x	Rezalni kolut. Ø 125 mm
	1 x	Akumulatorski kotni brusilnik
	1 x	Navodila za uporabo

## 4 Namenska uporaba

Izdelek je primeren za rezanje, grobo obdelavo kovin, betona ali ploščic brez vode.

Izdelek je dovoljeno uporabljati samo v skladu s predvidenim namenom. Kakršna koli drugačna uporaba ni v skladu z namenom. Za škodo ali telesne poškodbe vseh vrst, ki izhajajo iz tega, je odgovoren uporabnik/upravljavec in ne proizvajalec.

Obvezno upoštevajte varnostne napotke in navodila za montažo ter navodila za uporabo v priročniku za uporabo, saj lahko le tako omogočite ustrezno uporabo.

Osebe, ki izdelek uporabljajo in vzdržujejo, morajo biti z njim seznanjene in poučene o morebitnih nevarnostih.

Spremembe na izdelku v celoti izključujejo garancijo proizvajalca za poškodbe, do katerih pride kot posledica.

Izdelek je dovoljeno uporabljati samo z originalnimi deli in originalnim priborom proizvajalca.

Upoštevati morate proizvajalčeve predpise glede varnosti, dela in vzdrževanja ter meritve iz tehničnih podatkov.

Prosimo, upoštevajte, da naši izdelki namensko niso konstruirani za gospodarsko, obrtno ali industrijsko uporabo. Ne prevzemamo nobene odgovornosti, če izdelek uporabljate v gospodarskih, obrtnih ali industrijskih obratih ter podobnih dejavnostih.

## Razlaga signalnih besed v navodilih za uporabo

### NEVARNOST

Signalna beseda za označevanje neposredno grozeče nevarne situacije, zaradi katere pride do smrti ali hudih telesnih poškodb, če se ne prepreči.

### OPOZORILO

Signalna beseda za označevanje možne nevarne situacije, zaradi katere lahko pride do smrti ali hudih telesnih poškodb, če se ne prepreči.

### PREVIDNO

Signalna beseda za označevanje možne nevarne situacije, zaradi katere lahko pride do majhnih ali zmernih poškodb, če se ne prepreči.

### POZOR

Signalna beseda za označevanje možne nevarne situacije, zaradi katere lahko pride do materialne škode na izdelku ali lastnini, če se ne prepreči.

## 5 Varnostni napotki

### OPOZORILO

Preberite vse varnostne napotke, navodila, slike in tehnične podatke, ki so priloženi temu električnemu orodju.

Zaradi neupoštevanja sledečih navodil lahko pride do električnega udara, požara in/ali hudih telesnih poškodb.

### Hranite vse varnostne napotke in navodila za prihodnjo rabo.

V varnostnih napotkih uporabljen pojem »električno orodje« se nanaša na omrežno gnana električna orodja (z električnim kablom) in na akumulatorsko gnana električna orodja (brez električnega kabla).

### 1) Varnost na delovnem mestu

- a) **Vaše delovno mesto mora biti vedno čisto in dobro osvetljeno.** Nered ali neosvetljena delovna območja lahko vodijo do nesreč.
- b) **Z električnim orodjem ne delajte v eksplozijsko ogroženem okolju, v katerem se nahajajo gorljive tekočine, plini ali prah.** Električna orodja ustvarjajo iskre, ki lahko vnamejo prah ali hlape.
- c) **Otroci in druge osebe se vam ne smejo približevati, medtem ko uporabljate električno orodje.** Če vas zamotijo, lahko izgubite nadzor nad električnim orodjem.

## 2) Električna varnost

- a) **Priključni vtič električnega orodja se mora prilegati v vtičnico. Vtiča ni dovoljeno na noben način spreminjati. Adapterskih vtičev ne uporabljajte z električnimi orodji, ki so zaščitno ozemljena.** Nespremenjeni vtiči in prilegajoče se vtičnice zmanjšajo tveganje električnega udara.
- b) **Izogibajte se telesnemu stiku z ozemljenimi površinami cevi, gretij, štedilnikov in hladilnikov.** Če je vaše telo ozemljeno, obstaja večje tveganje električnega udara.
- c) **Električnih orodij ne izpostavljajte dežju ali mokroti.** Vdor vode v električno orodje poveča tveganje električnega udara.
- d) **Priključnega voda ne uporabljajte za nošenje ali obešanje električnega orodja ali za vlečenje vtiča iz vtičnice. Priključnega voda ne približujte vročini, olju, ostrim robovom ali premikajočim se delom.** Poškodovani ali zamotani priključni vodi povečujejo tveganje električnega udara.
- e) **Če z električnim orodjem delate na prostem, uporabljajte samo takšne podaljševalne vode, ki so primerni za zunanje območje.** Uporaba podaljševalnega voda, ki je primeren za zunanje območje, zmanjša tveganje električnega udara.
- f) **Če se ni mogoče izogniti uporabi električnega orodja v vlažnem okolju, uporabite zaščitno stikalo na okvarni tok.** Uporaba zaščitnega stikala na okvarni tok zmanjša tveganje električnega udara.

## 3) Varnost oseb

- a) **Bodite pozorni, pazite, kaj delate, in k delu z električnim orodjem pristopite z razumom. Ne uporabljajte električnega orodja, če ste utrujeni ali pod vplivom drog, alkohola ali zdravil.** Trenutek nepozornosti pri uporabi električnega orodja lahko vodi do resnih telesnih poškodb.
- b) **Nosite osebno zaščitno opremo in vedno zaščitna očala.** Nošenje osebne zaščitne opreme, kot je maska za prah, nederseči varnostni čevlji, zaščitna čelada ali zaščita za sluh, odvisno od vrste in uporabe električnega orodja, zmanjša tveganje telesnih poškodb.
- c) **Preprečite nenameren zagon. Zagotovite, da je električno orodje izklopljeno, preden ga boste priklopili na tokovno napajanje in/ali priključili akumulatorsko baterijo, ga pobrali ali nosili.** Če imate pri nošenju električnega orodja prst na stikalu ali električno orodje vklopljeno priključite na tokovno napajanje, lahko to privede do nesreč.
- d) **Preden boste vklopili električno orodje, odstranite orodja za nastavitev ali vijalni ključ.** Orodje ali ključ, ki se nahaja v vrtečem se delu električnega orodja, lahko privede do telesnih poškodb.
- e) **Izogibajte se nenaravni telesni držji. Pazite, da stojite varno in da vedno ohranjate ravnotežje.** Tako lahko električno orodje v nepričakovanih situacijah bolje kontrolirate.
- f) **Nosite primerna oblačila. Ne nosite širokih oblačil ali nakita. Las in oblačil ne približujte premikajočim se delom.** Premikajoči se deli lahko zagrabijo ohlapna oblačila, nakit ali dolge lase.

- g) **Če je mogoče namestiti naprave za odsesavanje in lovljenje prahu, jih morate priključiti in pravilno uporabiti.** Uporaba naprave za odsesavanje prahu lahko zmanjša nevarnost zaradi prahu.
- h) **Ne bodite prepričani, da se vam nič ne more zgoditi in nikar ne prezrite varnostnih pravil za električna orodja, tudi če ste po večkratni uporabi električnega orodja popolnoma samozavestni pri njegovi uporabi.** Nepazljiva uporaba lahko v delčku sekunde privede do hudih poškodb.

## 4) Uporaba in ravnanje z električnim orodjem

- a) **Ne preobremenjujte električnega orodja. Za svoje delo uporabite temu namenjeno električno orodje.** Z ustreznim električnim orodjem lahko v podanem območju moči delate boljše in varneje.
- b) **Ne uporabljajte električnega orodja, ki ima okvarjeno stikalo.** Električno orodje, ki ga ni več mogoče vklopiti ali izklopiti, je nevarno in ga je treba popraviti.
- c) **Izvalcite vtič iz vtičnice in/ali odstranite snemljivo akumulatorsko baterijo, preden boste nastavili napravo, zamenjali dodatno opremo ali shranili električno orodje.** S tem previdnostnim ukrepom preprečite nenameri zagon električnega orodja.
- d) **Nerabljena električna orodja hranite izven dosega otrok.** Osebam, ki niso seznanjene z napravo ali niso prebrali teh navodil, ne pustite uporabljati električnega orodja. Električna orodja so nevarna, če jih uporabljajo neizkušene osebe.
- e) **Skrbno negujte električna in vstavitvena orodja. Preverite, če gibljivi deli brezhibno delujejo in se ne zatikajo, če so deli zlomljeni ali tako poškodovani, da je delovanje električnega orodja omejeno. Pred uporabo električnega orodja je treba popraviti poškodovane dele.** Veliko nesreč se zgodi zaradi slabo vzdrževanih električnih orodij.
- f) **Rezalna orodja morajo biti ostra in čista.** Skrbno negovana rezalna orodja z ostrimi rezalnimi robovi se manj zatikajo in jih je mogoče lažje voditi.
- g) **Električno orodje, vstavitveno orodje, vstavitvena orodja itd. uporabljajte v skladu s temi navodili. Pri tem upoštevajte delovne pogoje in opravilo, ki ga je treba izvršiti.** Uporaba električnega orodja v namene, za katere ni predvideno, lahko vodi do nevarnih situacij.
- h) **Ročaji in prijemalne površine morajo biti suhe, čiste in brez olja in masti.** Spolzki ročaji in spolzke prijemalne površine ne omogočajo varnega upravljanja in nadzor električnega orodja v nepredvidljivih situacijah.

## 5) Uporaba in upravljanje akumulatorskega orodja

- a) **Akumulatorje polnite le s polnilniki, ki jih priporoča proizvajalec.** Polnilnik za akumulatorje, ki je primeren za določeno vrsto akumulatorjev, lahko ob uporabi z drugimi akumulatorji predstavlja nevarnost požara.
- b) **V električnih orodjih uporabljajte le za to namenjene akumulatorje.** Uporaba drugih akumulatorjev lahko povzroči poškodbe in nevarnost požara.

- c) **Ko akumulatorja ne uporabljate, ga hranite stran od sponk za papir, kovance, ključev, žebeljev, vijakov ali drugih majhnih kovinskih predmetov, ki bi lahko povzročili premostitve kontaktov.** Kratki stik med kontakti akumulatorja lahko povzroči opekline ali požar.
- d) **Pri nepravilni uporabi lahko iz akumulatorja izteče tekočina. Izogibajte se stiku s tekočino. V primeru nenamernega stika sperite z vodo. Če vam tekočina pride v oči, dodatno poiščite zdravniško pomoč.** Iztekajoča akumulatorska tekočina lahko povzroči draženje kože ali opekline.
- e) **Ne uporabljajte poškodovanega ali spremenjenega akumulatorja.** Poškodovani ali spremenjeni akumulatorji se lahko obnašajo nepredvidljivo in povzročijo požar, eksplozijo ali nevarnost poškodbe.
- f) **Akumulatorja ne izpostavljajte ognju ali visokim temperaturam.** Požar ali temperatura nad 130 °C lahko povzročijo eksplozijo.
- g) **Upoštevajte vsa navodila za polnjenje in nikoli ne polnite akumulatorja ali akumulatorskega orodja izven temperaturnega območja, določenega v navodilih za uporabo.** Nepravilno polnjenje ali polnjenje izven odobrenega temperaturnega razpona lahko uniči akumulator in poveča nevarnost požara.

## 6) Servis

- a) **Vaše električno orodje sme popravljati samo kvalificirano strokovno osebje in samo z originalnimi nadomestnimi deli.** Tako je zagotovljeno, da električno orodje ostane varno.
- b) **Nikoli ne servisirajte poškodovanih akumulatorjev.** Vso vzdrževanje na akumulatorjih sme izvajati samo proizvajalec ali pooblaščen servisna služba.

## Varnostni napotki za vse načine uporabe

### Skupni varnostni napotki za brušenje in rezanje

- a) **To električno orodje je treba uporabljati kot brusilnik in stroj za rezanje. Upoštevajte vse varnostne napotke, navodila, prikaze in podatke, ki ste jih prejeli z napravo.** Če ne upoštevate sledečih navodil, lahko pride do električnega udara, požara in/ali hudih telesnih poškodb.
- b) **To električno orodje ni primerno za brušenje s smirkovim papirjem, delo z žičnimi ščetkami in poliranje.** Uporabe, ki niso predvidene za električno orodje, lahko povzročijo nevarnosti in telesne poškodbe.
- c) **Ne uporabljajte pribora, ki ga proizvajalec ni posebej predvidel in priporočil za to električno orodje.** Če lahko pribor pritrđite na vašo električno orodje, to ne zagotavlja varne uporabe.
- d) **Dovoljeno število vrtljajev vstavitvenega orodja mora biti najmanj tako visoko, kot je najvišje število vrtljajev, ki je navedeno na električnem orodju.** Pribor, ki se ne vrti hitreje, kot je dovoljeno, se lahko zlomi in odleti vstran.
- e) **Zunanji premer in debelina vstavitvenega orodja morata ustrezati podatkom o merah vašega električnega orodja.** Napačno dimenzioniranih vložnih orodij ni mogoče zadostno zaščititi ali kontrolirati.
- f) **Vstavitveno orodje z navojnim vstavkom se mora natančno prilegati navoju brusilnega vretena.** Pri vstavitvenih orodjih, ki se montirajo s pomočjo prirobnice, mora premer luknje vstavitvenega orodja ustrezati premeru sprejemnega nastavka prirobnice. Vstavitvena orodja, ki niso natančno pritrjena v električno orodje, se neenakomerno vrtijo, močno vibrirajo in lahko vodijo do izgube nadzora.
- g) **Ne uporabljajte poškodovanih vstavitvenih orodij.** Pred vsako uporabo preverite vstavitvena orodja, kot so brusilni koluti, če so oddobljena in razpokana, brusilne krožnike, če so razpokani, obrabljeni ali močno izrabljeni. Če električno orodje ali vložno orodje pade na tla, preverite, če se je poškodovalo ali uporabite nepoškodovano električno orodje. **Ko vstavitveno orodje pregledate in vstavite, se vi sami in osebe, ki se nahajajo v bližini, ne zadržujte v dosegu vrtečega se vstavitvenega orodja in pustite, da naprava 1 minuto deluje z najvišjim številom vrtljajev.** Poškodovana vstavitvena orodja se v tem testnem času večinoma zlomijo.
- h) **Nosite osebno zaščitno opremo. Glede na uporabo uporabite zaščitno celega obraza, zaščito za oči ali zaščitna očala. Če je primerno, nosite masko za prah, zaščito za sluh, zaščitne rokavice ali poseben predpasnik, ki vas varuje pred majhnimi delčki od brušenja in materiala.** Oči je treba zaščititi pred letečimi tujki, ki nastajajo pri različnih uporabah. Protiprašna maska ali maska za zaščito dihal morata filtrirati prah, ki nastaja ob uporabi. Če sete dolgo izpostavljani glasnemu hrupu, lahko izgubite sluh.
- i) **Pri drugih osebah pazite na varno razdaljo do vašega delovnega območja. Vsak, ki vstopi v delovno območje, mora nositi osebno zaščitno opremo.** Odlomki obdelovanca ali zlomljena vstavitvena orodja lahko odletijo vstran in povzročijo poškodbe tudi izven neposrednega delovnega območja.
- j) **Električno orodje držite za izolirane prijemalne površine, ko izvajate dela, pri katerih lahko vstavitveno orodje naleti na skrite električne vode.** Stik z vodom, po katerem teče tok, lahko naelektri tudi kovinske dele in privede do električnega udara.
- k) **Držite omrežni kabel proč od vrtečega se vstavitvenega orodja.** Če izgubite nadzor nad napravo, se omrežni kabel lahko pretрга ali ujame in vaša dlan ali roka lahko tako zaide v vrteče se vstavitveno orodje.
- l) **Električnega orodja nikoli ne odlagajte, dokler se vstavitveno orodje popolnoma ne ustavi.** Vrteče se vložno orodje lahko pride v stik z odlagalno površino, zaradi česar lahko izgubite nadzor nad orodjem.
- m) **Električno orodje ne biti vklopljeno, medtem ko ga nosite.** Zaradi naključnega stika z vrtečim se vložnim orodjem lahko zagrabi vaša oblačila in vložno orodje se lahko zavrtva v vaše telo.
- n) **Redno čistite prezačevalne reže na vašem električnem orodju.** Ventilator motorja vleče prah v ohišje in veliko nabranega prahu lahko privede do nevarnosti zaradi elektrike.
- o) **Električnega orodja ne uporabljajte v bližini gorljivih materialov.** Iskre lahko vnamejo te materiale.
- p) **Ne uporabljajte vstavitvenih orodij, ki potrebujejo tekoča hladilna sredstva.** Uporaba vode ali drugih tekočih hladilnih sredstev lahko privede do električnega udara.

## Povratni udarec in ustrezni varnostni napotki

Povratni udarec je nenaden odziv zaradi zataknenega ali blokiranege vrtečega se vstavitvenega orodja, kot so brusilni kolot, brusilni krožnik itd. Zatikanje ali blokada vodi do nenadne zaustavitve vrtečega se vstavitvenega orodja. Zaradi tega nenadzorovano električno orodje na blokiranem mestu pospeši proti smeri vrtenja vstavitvenega orodja.

Če se npr. brusilni kolot zatakne ali zablokira v obdelovancu, se lahko rob brusilnega kolota, ki se pogrezne v obdelovanec, zatakne in zaradi tega se lahko brusilni kolot odloži in povzroči povratni udarec. Brusilni kolot se nato premakne proti upravljavcu ali vstran od njega, odvisno od smeri vrtenja kolota na blokiranem mestu. Pri tem se lahko brusilni koloti tudi zlomijo.

Povratni udarec je posledica napačne ali pomanjkljive uporabe električnega orodja. Preprečiti ga je mogoče s primernimi previdnostnimi ukrepi, ki so opisani v nadaljevanju.

- a) **Trdno držite električno orodje ter svoje telo in roke premaknite v položaj, v katerem lahko prestrežete sile povratnega udarca. Vedno uporabljajte dodatni ročaj, če obstaja, da imate pri zagonu največji mogoč nadzor nad silami povratnega udarca ali reakcijskimi momenti.** Upravljavca lahko s primernimi previdnostnimi ukrepi obvlada sile povratnega udarca in odziva.
- b) **Roke nikoli ne približujte vrtečim se vstavitvenim orodjem.** Vložno orodje se lahko pri povratnem udarcu premakne čez vašo roko.
- c) **S telesom se izogibajte območju, kamor se električno orodje premakne pri povratnem udarcu.** Povratni udarec požene električno orodje v nasprotno smer premikanja brusilnega kolota na blokiranem mestu.
- d) **Posebej previdno delajte v predelu vogalov, ostrih robov itd. Preprečite, da bi se vstavitvena orodja odbila od obdelovanca in se zataknila.** Vrteče se vložno orodje se lahko na ogliščih, ostrih robovih ali če se odbije, zatakne. To privede do izgube nadzora ali povratnega udarca.
- e) **Ne uporabljajte verige za žago ali ozobljenega žaginega lista.** Takšna vložna orodja pogosto privedejo do povratnega udarca ali izgube nadzora nad električnim orodjem.

## Posebni varnostni napotki za brušenje in rezanje

- a) **Uporabljajte izključno brusilna orodja, ki so dovoljena za vaše električno orodje in zaščitne pokrove, ki so predvideni za to brusilno orodje.** Brusilnih orodij, ki niso predvidena za električno orodje, se ne da zadosti zaščititi, zato niso varna.
- b) **Kolenaste brusilne kolote je treba montirati tako, da njihova brusilna površina ne sega prek nivoja roba zaščitnega pokrova.** Nepravilno montiranega brusilnega kolota, ki sega prek nivoja roba zaščitnega pokrova, se ne da dovolj zaščititi.
- c) **Zaščitni pokrov mora biti varno nameščen na električnem orodju in za največjo mero varnosti nastavljen tako, da je proti upravljavcu odprt najmanjši možen del brusilnega orodja.** Zaščitni pokrov pomaga ščititi upravljavca pred odlomljenimi kosi, nenamernim stikom z brusilnim orodjem ter iskrami, ki bi lahko vnele oblačila.

- d) **Brusilno orodje se sme uporabljati le za priporočene možnosti uporabe. Na primer: Nikoli ne brusite s stransko površino rezalnega kolota.** Rezalni kolot je namenjen odstranjevanju materiala z robom kolota. Delovanje stranskih sil na to brusilno orodje lahko le-to zlomi.
- e) **Vedno uporabljajte nepoškodovane napenjalne prirobnice prave velikosti in oblike za izbrani brusilni kolot.** Primerne prirobnice podprejo brusilni kolot in tako zmanjšajo nevarnost zloma brusilnega kolota. Prirobnice za rezalne kolote se lahko razlikujejo od prirobnic za druge brusilne kolote.
- f) **Ne uporabljajte obrabljenih brusilnih kolotov večjih električnih orodij.** Brusilni koloti za večja električna orodja niso zasnovani za višje število vrtiljavov manjših električnih orodij in se lahko zlomijo.

## Nadaljnji posebni varnostni napotki za rezanje

- a) **Preprečite blokiranje rezalnega kolota ali prevelik pritisk. Ne izvajajte pretirano globokih rezov.** Preobremenitev rezalnega kolota poveča obremenitev in tveganje za zaticanje ali blokiranje ter s tem možnost za povratni udarec ali zlom brusilnega orodja.
- b) **Izogibajte se območju pred ali za vrtečim se rezalnim kolotom.** Če premikate rezalni kolot v obdelovancu proč od sebe, lahko v primeru povratnega udara električno orodje z vrtečim se kolotom sune neposredno proti vam.
- c) **Če se rezalni kolot zatakne ali prekinete delo, izklopite napravo in jo držite pri miru, dokler se kolot ne ustavi. Nikoli ne poskušajte vrtečega se rezalnega kolota povleči iz reza, sicer lahko pride do povratnega udarca.** Raziščite in odpravite vzrok za zaticanje.
- d) **Ne vklopite električnega orodja, dokler je v obdelovancu.** Rezalni kolot naj doseže polno število vrtiljavov, preden previdno nadaljujete z rezom. Sicer se kolot lahko zatakne, poskoči iz obdelovanca ali povzroči povratni udarec.
- e) **Podprite plošče ali velike obdelovance, da zmanjšate tveganje za povratni udarec zaradi zataknenega rezalnega kolota.** Veliki obdelovanci se lahko upognejo pod lastno težo. Obdelovanec mora biti podprt na obeh straneh kolota in to tako v bližini rezalnega kolota kot tudi na robu.
- f) **Še posebej previdni bodite pri „potopnih rezih“ v obstoječe stene ali druga območja, ki jih ne vidite dobro.** Rezalni kolot lahko med rezanjem v material zadane ob plinske ali vodovodne vode, električno napeljavo ali druge objekte ter povzroči povratni udarec.

## Preostala tveganja

Izdelek je izdelan skladno s stanjem tehnike in priznanimi varnostno tehničnimi pravili. Kljub temu lahko pride pri delu do pojava preostalih tveganj.

- Poškodbe sluha, če uporabnik ne nosi predpisane zaščite za sluh.
- Preostala tveganja lahko minimizirate, če skupaj upoštevate »varnostne napotke« in »namensko uporabo« ter navodila za uporabo v celoti.
- Uporabljajte izdelek tako, kot je priporočeno v teh navodilih za uporabo. S tem poskrbite, da vaš izdelek doseže optimalno moč.

- Kljub vsem ukrepom lahko še vedno obstajajo neočitna preostala tveganja.

**⚠ OPOZORILO**

To električno orodje med delovanjem ustvarja elektromagnetno polje. To polje lahko v določenih okoliščinah vpliva na aktivne ali pasivne medicinske vsadke. Zaradi zmanjšanja nevarnosti resnih ali smrtnih poškodb, osebam z medicinskimi vsadki priporočamo, da se pred uporabo električnega orodja posvetujejo s svojim zdravnikom ali proizvajalcem medicinskega vsadka.

**⚠ OPOZORILO**

Pri daljših delih lahko zaradi vibracij pride do motenj prekrvavitve v rokah upravljalca (sindrom belih prstov). Sindrom belih prstov je bolezen ožilja, pri kateri se majhne krvne žile v prstih na rokah in nogah krčijo, kot da bi prišlo do napada. Prizadeta območja ne dobijo več dovolj krvi in postanejo zelo bleda. Pogosta uporaba vibrirajočih izdelkov lahko pri osebah, ki imajo ovirano prekrvavitev (npr. kardiči, diabetiki), povzroči poškodbe živcev.

Če opazite nenavadne pojave, takoj končajte z delom in obiščite zdravnika.

**POZOR**

Izdelek je del serije 20 V IXES in ga lahko uporabljate samo z akumulatorji te serije. Akumulatorje lahko polnite samo s polnilniki te serije. Upoštevajte navedbe proizvajalca.

**⚠ OPOZORILO**

**Upoštevajte varnostne napotke in navodila za polnjenje in pravilno uporabo, ki so podana v navodilih za uporabo vaše baterije in polnilnika serije 20 V IXES. Podroben opis postopka polnjenja in dodatne informacije najdete v teh ločenih navodilih.**

## 6 Tehnični podatki

Akumulatorski kotni brusilnik	BC-AG125-X
Napetost motorja	20 V 
Število vrtljajev $n_o$	3000 – 10000 min <sup>-1</sup>
Mera koluta	Ø 125 mm
Mera navoja	M14
Teža (brez akumulatorja)	1,60 kg

Pridržujemo si pravico do tehničnih sprememb!

### Hrup in vibracije

**⚠ OPOZORILO**

Hrup ima lahko hude posledice za vaše zdravje. Če hrup stroja presega 85 dB, morate vi in osebe v bližini nositi ustrezno zaščito za sluh.

Vrednosti hrupa in treslajev so bile ugotovljene v skladu s standardom EN 62841-1.

### Karakteristike hrupa

Zvočni tlak $L_{pA}$	83 dB
Merilna negotovost K	3 dB
Moč zvoka $L_{wA}$	94 dB
Merilna negotovost K	3 dB

### Značilne vrednosti treslajev

<b>Površinsko brušenje</b>	
Vibracije glavni ročaj $a_h$	2,698 m/s <sup>2</sup>
Merilna negotovost K	1,5 m/s <sup>2</sup>
Vibracije dodatni ročaj $a_h$	3,284 m/s <sup>2</sup>
Merilna negotovost K	1,5 m/s <sup>2</sup>

Navedena skupna vrednost nihanja in vrednost emisij hrupa sta bili izmerjeni po preizkusnem postopku in ju lahko uporabite za primerjavo električnega orodja z drugim.

Navedeno skupno vrednost emisij hrupa in vrednost nihanja je mogoče uporabiti tudi za začetno oceno obremenitev.

**⚠ OPOZORILO**

**Vrednosti emisije hrupa in vrednost emisij vibracij lahko med dejansko uporabo električnega orodja odstopajo od navedenih vrednosti, odvisno od vrste in načina uporabe električnega orodja; še posebej od vrste obdelovanca, s katerim delate.**

Potrudite se, da bo obremenitev čim nižja. Primeri ukrepov: omejitev delovnega časa. Pri tem je treba upoštevati vse faze delovnega cikla (na primer čase, ko je orodje izklopljeno, in takšne, ko je sicer vklopljeno, ampak deluje brez obremenitve).

## 7 Pred zagonom

**⚠ OPOZORILO**

**Nevarnost poškodbe!**

Pred vsakim posegom na električnem orodju (npr. vzdrževanje, menjava orodja itd.) ter med transportom in skladiščenjem odstranite akumulator iz električnega orodja. Če pomotoma aktivirate gumb za vklop/izklop, obstaja nevarnost telesnih poškodb.

### 7.1 Montaža/demontaža dodatnega ročaja (3) (sl. 1+8)

**POZOR**

Izdelek uporabljajte samo z nameščenim dodatnim ročajem.

#### Montaža dodatnega ročaja

##### Napotek:

Dodatni ročaj lahko privijete na levi, desni ali zgornji del glave izdelka.

1. Dodatni ročaj (3) privijte v smeri urinega kazalca.

##### Demontaža dodatnega ročaja

1. Odstranite dodatni ročaj (3) iz izdelka tako, da ga obrnete v nasprotni smeri urinega kazalca.



## 7.2 Vstavljanje/odstranjanje akumulatorja (18) v/iz držala za akumulator (19) (sl. 1, 7)

### Vstavljanje akumulatorja

1. Potisnite akumulator (18) v nastavek za akumulator (19). Akumulator (18) se slišno zaskoči.

### Odstranjanje akumulatorja

1. Pritisnite gumb za odpiranje (17) akumulatorja (18) in ga izvlecite iz nastavka za akumulator (19).

## 7.3 Namestite zaščitni pokrov (16) za rezanje (sl. 6)

### POZOR

Pri rezanju z lepljenimi brusnimi sredstvi vedno uporabljajte zaščitni pokrov za rezanje.

1. Izklopite izdelek in odstranite baterijo, kot je opisano v poglavju 7.2.
2. Zaščitni pokrov (16) potiskajte na zaščitni pokrov (4), dokler se ne zaskoči na svoje mesto.
3. Pri razstavljanju morate zaščitni pokrov (16) rahlo potegniti naprej, da ga sprostite.

## 7.4 Nastavitev zaščitnega pokrova (4) (sl. 2, 5)

### ⚠ OPOZORILO

Kotni brusilnik vedno uporabljajte z zaščitnim pokrovom. Zaščitni pokrov mora biti trdno pritrjen na kotni brusilnik. To nastavite tako, da je dosežena največja varnost, tj. najmanjši možni del točk brusilnega elementa je odprt usmerjen proti upravljavcu. Zaščitni pokrov ščiti upravljavca pred okruški in naključnim stikom z brusilnim telesom.

### ⚠ OPOZORILO

Prepričajte se, da je zaščitni pokrov nameščen vsaj pod enakim kotom kot dodatni ročaj. V nasprotnem primeru se lahko poškodujete na kolutu za grobo obdelavo ali rezalnem kolutu.

1. Zaščitni pokrov (4) obrnite v zeleni položaj (delovni položaj). Prepričajte se, da je zaščitni pokrov (4) nameščen tako, da je pritrđitev zaščitnega pokrova (13) nad eno od 5 izboklin (14) zaščitnega pokrova (4) (sl. 2).

### POZOR

Prepričajte se, da je pritrđitev zaščitnega pokrova trdno nameščena v ustrezni izboklini.

## 7.5 Montaža/zamenjava koluta za grobo obdelavo/rezalnega koluta

### POZOR

Pri menjavi rezalnega koluta/koluta za grobo obdelavo vedno nosite zaščitne rokavice.

- Bodite pozorni na dimenzije koluta za grobo obdelavo/rezalnega koluta.
- Premer izvrtine se mora prilegati pritrđilni prirobnici brez zračnosti.
- Ne uporabljajte reduktorjev ali adapterjev.

### Napotek:

Vedno uporabljajte čiste kolute.

### ⚠ OPOZORILO

#### Nevarnost poškodbe!

Gumb za blokiranje vretena pritisnite samo, ko je nastavek za vreteno zaustavljen.

1. Pritisnite gumb za blokado vretena (5), da blokirate gonilo.
2. Odvijte pritrđilno matico (7) s pritrđilnim ključem z dvema odprtinama (10).
3. Kolut za grobo obdelavo ali rezalni kolut postavite na pritrđilno prirobnico (8) tako, da je stran z oznako obrnjena proti izdelku.
4. Nato namestite vpenjalno matico (7) z dvignjeno stranjo navzgor nazaj na nastavek za vreteno (9).

### 7.5.1 Pri tankih brusilnih kolutih (sl. 3, 4)

#### Napotek:

Obroč vpenjalne matice je obrnjen navzgor, tako da je lahko tanek brusilni kolut varno pritrjen.

1. Pritisnite gumb za blokado vretena (5), da blokirate gonilo.
2. Znova privijte pritrđilno matico (7) z pritrđilnim ključem z dvema odprtinama (10).

### 7.5.2 Pri debelih brusilnih kolutih (sl. 3, 4)

\* = ni vključeno v obseg dostave!

#### Napotek:

Obroč vpenjalne matice je obrnjen navzdol, tako da je brusilni kolut mogoče varno pritrđiti na nastavek za vreteno.

1. Pritisnite gumb za blokado vretena (5), da blokirate gonilo.
2. Privijte pritrđilno matico (7) v smeri urinega kazalca s pomočjo pritrđilnega ključa z dvema odprtinama (10).

#### Napotek:

Če je kolut po zamenjavi nestabilen ali niha, morate ta kolut takoj zamenjati.

- Iz varnostnih razlogov pustite izdelek po zamenjavi koluta 60 sekund delovati z največjo hitrostjo. Bodite pozorni na nenavadne zvoke in iskre.
- Preverite, ali je vsa strojna oprema pravilno nameščena.

- Prepričajte se, da se puščica smeri vrtenja (če je prisotna) na rezalnih kolutih ali kolutih za grobo obdelavo\* (znani tudi kot diamantni rezalni koluti\*) in smer vrtenja izdelka (smer puščice vrtenja na glavi izdelka) ujmeta.

## 8 Uporaba

**⚠ OPOZORILO**

**Nevarnost poškodb!**

Pred vsakim posegom na električnem orodju (npr. vzdrževanje, menjava orodja itd.) ter med transportom in skladiščenjem odstranite akumulator iz električnega orodja. Če pomotoma aktivirate gumb za vklop/izklop, obstaja nevarnost telesnih poškodb.

**POZOR**

Pazite, da temperatura okolja med delom ne preseže 50 °C in ne pade pod -20 °C.

**POZOR**

Izdelek je del serije 20 V IXES in ga lahko uporabljate samo z akumulatorji te serije. Akumulatorje lahko polnite samo s polnilniki te serije. Upoštevajte navedbe proizvajalca.

### 8.1 Stikalo za vklop/izklop (1) (sl. 1)

**POZOR**

Pred uporabo orodja preverite, ali je vsa strojna oprema pravilno nameščena.

**Napotek:**

Kotni brusilnik vedno vklopite pred stikom z materialom in šele nato izdelek usmerite na obdelovanec.

**Napotek:**

Če je izdelek blokiran zaradi preobremenitve in se izklopi, se samodejno znova zažene, takoj ko vzrok blokade ni več prisoten (funkcija samodejnega zagona).

**Vklop**

1. S stikalom za vklop/izklop (1) vklopite izdelek.
2. Pritisnite stikalo Start/Stop (2), da zaženete izdelek.

**⚠ PREVIDNO**

Izdelek po delu vedno izklopite in počakajte, da se brusilni kolut popolnoma ustavi, preden izdelek odložite.

**Izklop**

1. Za izklop pritisnite stikalo za vklop/izklop (1).
2. Izdelek lahko izklopite tudi s stikalom Start/Stop (2).

### 8.2 Nastavitev števila vrtljajev

**Napotek:**

Število vrtljajev lahko spremenite tudi med delovanjem. Število vrtljajev lahko predhodno izberete z s tipko za predhodno izbiro števila vrtljajev (6):

1 =	najnižje število vrtljajev, npr. za površinsko obdelavo: brušenje, poliranje
6 =	najvišje število vrtljajev, npr. za rezanje

- Nastavljena stopnja števila vrtljajev je prikazana v predhodni izbiri števila vrtljajev (6).
1. S stikalom za vklop/izklop (1) vklopite izdelek.
  2. Hitrost lahko izberete s pritiskom tipke za predhodno izbiro števila vrtljajev (6).

Priporočamo, da za določitev števila vrtljajev uporabite praktične teste.

Kakšno število vrtljajev je smiselno, je odvisna od opravil, ki jih izvajate z izdelkom.

Pri rezanju uporaba visokega števila vrtljajev običajno ni problem. Pri brušenju ali poliranju površin je nizko število obratov boljše.

## 9 Delovna navodila

**Napotek:**

Brusilno orodje se sme uporabljati le za priporočene možnosti uporabe. V nasprotnem primeru se lahko zlomijo, poškodujejo in povzročijo poškodbe.

Če je izdelek med delom padel na tla, OBVEZNO zamenjajte brusilni kolut.

Rezalnih kolutov in kolutov za grobo obdelavo ne smete NIKOLI udariti ali udarjati ob obdelovanec.

Še posebej pri delu z vogali, ostrimi robovi itd. zagotovite, da se brusilni kolut ne odbija ali visi. To lahko povzroči izgubo nadzora in povratne udarce.

Orodja NIKOLI ne uporabljajte z žaginimi listi za les ali drugimi žaginimi listi. Takšni žagini listi pri uporabi na brusilniku povzročajo pogoste povratne udarce in izgubo nadzora, kar lahko povzroči poškodbe.

**Struženje**

**⚠ OPOZORILO**

Za struženje nikoli ne uporabljajte rezalnih kolutov!

- **Kotni brusilnik premikajte naprej in nazaj po obdelovancu z zmernim pritiskom.**
- **Pri mehkem materialu nagnite kolut za grobo obdelavo čez obdelovanec pod ravnim kotom, pri trdem materialu pod nekoliko ostrim kotom.**

**Rezanje**

**⚠ OPOZORILO**

Za rezanje nikoli ne uporabljajte kolutov za grobo obdelavo!

- **Uporabljajte samo preizkušene rezalne kolote ali brusilne kolote, ojačane z vlakni, odobrene za obodno hitrost najmanj 80 m/s.**

**⚠ PREVIDNO**

Brusilno orodje deluje po izklopu. Ne zavirajte ga s stranskim potiskanjem.

- **Zavarujte obdelovanec.** Za fiksiranje obdelovanca uporabite vpenjalne priprave/napenjalnik. Te ga fiksirajo varneje, kot če ga držite z roko.
- **Preden izdelek odložite, ga vedno izklopite in počakajte, da se izdelek zaustavi.**
- **Izdelek uporabljajte samo za suho rezanje ali suho brušenje.**

- Dodaten ročaj mora biti med delom nameščen na izdelek.
- Materiala, ki vsebuje azbest, ni dovoljeno obdelovati. Azbest velja kot rakotvoren.

Kako pravilno ravnate:

### NEVARNOST

**izdelek vedno vodite v obratni smeri skozi obdelovanec!**

Obstaja nevarnost povratnega udarca v nasprotni smeri. Izdelek je lahko potisnjen iz reza.

- **Izdelek vodite ob obdelovancu samo, kadar je vklopljen.** Po obdelavi izdelek dvignite z obdelovanca in ga šele nato izklopite.
- **Med delom izdelek vedno držite z obema rokama.** Poskrbite za stabilen položaj.
- Za najboljše učineke brušenja izdelek enakomerno premikajte naprej in nazaj po obdelovancu pod kotom 15° do 30° (med brusilnim kolutom in obdelovancem).
- **Pri obdelavi poševnih površin izdelka ne smete z veliko silo pritisniti na obdelovanec.** Če število vrtiljajev močno pade, morate zmanjšati silo pritiska, da omogočite varno učinkovito delo. Če pride do nenadnega popolnega zavrtja ali blokade izdelka, morate izdelek takoj izklopiti.
- **Ločevanje: delajte z zmerno hitrostjo pomika in rezalnega koluta ne nagnite.**
- **Koluti za grobo obdelavo in rezalni koluti se med delom zelo segrejejo – preden se jih dotaknete, se morajo popolnoma ohladiti.**
- **Izdelka nikoli ne uporabljajte nenamensko.**
- **Vedno pazite, da je izdelek izklopljen, preden vstavite akumulator v izdelek.**
- **V primeru nevarnosti takoj izklopite izdelek in odstranite akumulator.** Zagotovite, da je izdelek lahko dostopen in ga v nujnih primerih dosežete brez težav.
- **Med odmori, pred delom na izdelku in ko ga ne uporabljate, odstranite akumulator.** Izdelek mora biti vedno čist, suh in na njem ne sme biti olja ali mazalnih masti.
- **Vedno bodite pozorni! Vedno bodite pozorni na to kaj delate in vedno ravnajte razumno.** V nobenem primeru ne uporabljajte izdelka, če niste osredotočeni ali se ne počutite dobro.

## 10 Čiščenje in vzdrževanje

### OPOZORILO

**Popravila in vzdrževalna dela, ki niso opisana v teh navodilih za uporabo, pustite izvesti samo specializirani delavnici. Uporabljajte samo originalne nadomestne dele.**

**Obstaja nevarnost nesreče! Vzdrževalna dela in čiščenje vedno izvajajte z odstranjenim akumulatorjem. Obstaja nevarnost telesne poškodbe! Pred vsemi vzdrževalnimi in čistilnimi deli počakajte, da se izdelek ohladi. Elementi motorja so vroči. Obstaja nevarnost poškodb in opeklin!**

Izdelek se lahko nepričakovano zažene in privede do poškodb.

- Odstranite akumulator.
- Počakajte, da se izdelek ohladi.
- Odstranite vstavitveno orodje.

### 10.1 Čiščenje

1. Na zaščitnih pripravah, prezračevalnih režah in ohišju motorja mora biti čim manj prahu in umazanije. Izdelek zdrgnete s čisto krpo\* ali ga izpihajte s stisnjenim zrakom\* pod nizkim tlakom. Priporočamo, da izdelek očistite takoj po vsaki uporabi.
2. Prezračevalne odprtine morajo biti vedno proste.
3. Ne uporabljajte čistil ali topil, ker lahko poškodujejo plastične dele izdelka. Pazite, da v notranjost izdelka ne vdre voda.

### 10.2 Vzdrževanje

Izdelek ne zahteva vzdrževanja.

## 11 Skladiščenje

### Priloge na skladiščenje

1. Odstranite akumulator.
2. Izdelek očistite in preverite, ali je poškodovan.

Izdelek in njegove dodatke hranite v temnem, suhem in zaščitenem pred zmrzaljo mestu, ki je nedostopno otrokom.

Optimalna temperatura shranjevanja je med 5 °C in 30 °C. Izdelek shranjujte v originalni embalaži.

Pokrijte izdelek, da ga zaščitite pred prahom ali vlago. Navodila za uporabo shranjujte skupaj z izdelkom.

## 12 Popravilo in naročanje nadomestnih delov

Upošteвайте, da so pri tem izdelku sledeči deli podvrženi obrabi, ki izhaja iz uporabe, ali naravni obrabi oz. so sledeči deli potrebni kot potrošni material.

### POZOR

Po zakonu o odgovornosti za izdelke ne jamčimo za poškodbe, ki nastanejo zaradi nestrokovnih popravil ali neuporabe originalnih nadomestnih delov.

Pooblastite servisno službo ali pooblaščenega strokovnjaka. Enako velja tudi za pribor.

Nadomestne dele in pribor dobite v našem servisnem centru. V ta namen odčitajte QR-kodo na naslovni strani.

## 12.1 Naročanje nadomestnih delov

Pri naročanju nadomestnih delov morate navesti naslednje podatke:

- Oznaka modela
- Številka izdelka
- Podatki na tipski ploščici

### Nadomestni deli/oprema

Akumulator SBP2.0 št. artikla:	7909201708
Akumulator SBP4.0 št. artikla:	7909201709
Polnilnik SBC2.4A št. artikla:	7909201710
Polnilnik SBC4.5A št. artikla:	7909201711
Polnilnik SDBC2.4A št. artikla:	7909201712
Polnilnik SDBC4.5A št. artikla:	7909201713
StarterKit SBSK2.0 št. artikla:	7909201720
StarterKit SBSK4.0 št. artikla:	7909201721

## 13 Odlaganje med odpadke in reciklaža

### Napotki za embalažo



Embalažne materiale je mogoče reciklirati. Embalažo zavržite okolju prijazno.

### Napotki glede zakona o električnih in elektronskih napravah



**Stare električne in elektronske naprave ne sodijo med gospodinske, pač pa jih morate zavreči oz. oddati na zbirno mesto ločeno!**

- Stare baterije in akumulatorje, ki niso fiksno vgrajeni v staro napravo, je treba pred oddajo na zbirno mesto odstraniti brez uničenja komponent! Navodila za njihovo odstranjevanje ureja zakon o baterijah.
- Lastnik oz. uporabnik električnih in elektronskih naprav je zakonsko zavezan, da stare naprave po njihovi uporabi odda.
- Končni uporabnik nosi odgovornost za brisanje svojih osebnih podatkov na stari napravi, ki jo želi zavreči!
- Simbol prečrtanega smetnjaka pomeni, da električnih in elektronskih naprav ne smete odlagati med gospodinske odpadke.

## 14 Pomoč pri motnjah

Motnja	Morebiten vzrok	Ukrep
Izdelek se ne zažene.	Prenizka moč akumulatorja.	Napolnite akumulator.
	Akumulator ni pravilno vstavljen.	Potisnite akumulator v nastavek za akumulator. Akumulator se slišno zaskoči.

## 15 Garancijski pogoji – serija Scheppach 20V IXES

Datum revizije 11.07.2023

### Spoštovana stranka,

naši izdelki so predmet strogega nadzora kakovosti. Če izdelek ne deluje pravilno, to zelo obžalujemo in vas pro-

simo, da stopite v stik z našo servisno službo na spodaj navedenem naslovu. Z veseljem smo vam na voljo tudi na telefonski številki servisa. Naslednji napotki so namenjeni za pomoč pri obdelavi in urejanju zahtevkov brez kakršnih koli težav.

- Električne in elektronske naprave lahko brezplačno oddate na naslednjih mestih:
  - Javno-pravna mesta za odstranjevanje odpadkov oz. zbirna mesta (npr. komunalna podjetja)
  - Prodajna mesta električnih naprav (stacionarna in spletna), če so trgovci zavezani k prevzemanju starih naprav ali to ponujajo brezplačno.
  - Do tri stare električne naprave na vrsto naprave, z dolžino stranice največ 25 centimetrov, lahko brez predhodnega nakupa nove naprave od proizvajalca oddate pri njem ali na drugem pooblaščenem zbirnem mestu v vaši bližini.
  - Ostale proizvajalčeve in trgovčeve dodatne pogoje za prevzem najdete pri posamezni servisni službi.
- Če proizvajalec dostavi novo električno napravo v zasebno gospodinjstvo, lahko končni uporabnik na zahtevo naroči brezplačen prevzem stare električne naprave. Povežite se s servisno službo proizvajalca.
- Te izjave veljajo le za naprave, ki so nameščene in prodane v državah Evropske unije in so predmet evropske direktive 2012/19/EU. V državah izven območja Evropske unije lahko veljajo drugačna določila za odstranjevanje starih električnih in elektronskih naprav med odpadke.

### Opombe o litij-ionskih akumulatorjih



**Preden zavržete napravo, odstranite akumulator!**

- Akumulatorjev ne mečite med gospodinske odpadke, ogenj (nevarnost eksplozije) ali vodo. Poškodovani akumulatorji lahko škodujejo okolju in vašemu zdravju, če uhajajo strupeni hlapi ali tekočine.
- Okvarjene ali porabljene akumulatorje je treba reciklirati v skladu z Direktivo 2006/66/ES.
- Napravo in polnilnik odnesite na lokacijo za recikliranje. Uporabljene plastične in kovinske dele je mogoče ločiti glede na vrsto in jih tako reciklirati.
- Ko so akumulatorji izpraznjeni, jih zavržite. Priporočamo, da pole pokrijete z lepilnim trakom za zaščito pred kratkim stikom. Akumulatorja ne odpirajte.
- Akumulatorje zavržite v skladu z lokalnimi predpisi. Akumulatorje oddajte na zbirnem mestu za rabljene akumulatorje, kjer jih bodo reciklirali na okolju prijazen način. Posvetujte se s lokalnim podjetjem za odstranjevanje odpadkov.

1. **Ti garancijski pogoji urejajo dodatne garancijske storitve proizvajalca** za kupce (zasebne končne uporabnike) novih izdelkov. Ta garancija ne vpliva na zakonske garancijske zahtevke. To je odgovornost prodajalca, pri katerem ste izdelek kupili.
2. **Garancijska storitev** velja samo za napake na novem izdelku, ki ste ga kupili, ki temeljijo na materialni ali proizvodni napaki in so po naši presoji omejene na brezplačno popravilo takšnih napak ali zamenjavo izdelka (po potrebi tudi zamenjavo za naslednikom modela). Zamenjani izdelki ali deli postanejo naša last. Prosimo, upoštevajte, da naši izdelki namensko niso konstruirani za gospodarsko, obrtno ali poslovno uporabo. Garancijski primer torej ne nastane, če je bil izdelek v garancijskem roku uporabljen v komercialni, obrtni ali industrijski dejavnosti ali je bil izpostavljen enakovredni obremenitvi.
3. **Naša garancijska storitev izključuje:**
  - Poškodbe izdelka zaradi neupoštevanja navodil za montažo, nepravilne namestitve, neupoštevanja navodil za uporabo (npr. priključitev na napačno omrežno napetost ali vrsto toka) ali predpisov o vzdrževanju in varnosti ali zaradi uporabe izdelka pod neustreznimi okoljskimi pogoji kot tudi zaradi pomanjkanja nege in vzdrževanja.
  - Poškodbe izdelka zaradi napačne ali nepravilne uporabe (kot je preobremenitev izdelka ali uporaba nepooblaščenih orodij ali pripomočkov), vdor tujkov in izdelek (kot je pesek, kamenje ali prah), poškodba med transportom, uporaba sile ali zunanjih vplivov (kot je npr. poškodba zaradi padca).
  - Poškodbe izdelka ali delov izdelka, ki so posledica normalne (operativne) ali druge naravne obrabe, kot tudi poškodbe in/ali obrabe obrabljenih delov.
  - Okvare izdelka, ki nastanejo zaradi uporabe dodatkov, dodatnih ali nadomestnih delov, ki niso originalni deli ali se ne uporabljajo za predvideni namen.
  - Izdelke, ki so bili spremenjeni ali prilagojeni.
  - Manjša odstopanja od ciljnega stanja, ki niso pomembna za vrednost in uporabnost izdelka.
  - Izdelke, na katerih so bila izvedena samovoljna popravila ali popravila brez dovoljenja, zlasti s strani nepooblaščenih tretje osebe.
  - Če identifikacije na izdelku ali identifikacijski podatki izdelka (nalepka stroja) manjkajo ali niso berljivi.
  - Izdelke, ki so močno umazani in jih zato servisno osebje zavrne.
  - Odškodninski zahtevki in posledična škoda so na splošno izključeni iz te garancije.
4. **Garancijska doba** je običajno **5 let** (12 mesecev za baterije/akumulatorje) in začne veljati z datumom nakupa izdelka. Datum na izvirnem dokazilu o nakupu je odločilen. Garancijske zahtevke morate uveljavljati takoj, ko zanje izveste. Uveljavljanje garancijskih zahtevkov po poteku garancijskega roka je izključeno. Popravilo ali zamenjava izdelka ne povzroči podaljšanja garancijskega obdobja, prav tako pa ta storitev ne začne novega garancijskega obdobja za izdelek ali vgrajene nadomestne dele. To velja tudi pri uporabi servisa na kraju uporabe. Zadevni izdelek je treba predložiti ali poslati centru za pomoč strankam v očiš-

čenem stanju skupaj s kopijo računa o nakupu, ki vsebuje podatke o datumu nakupa in naziv izdelka. Če je izdelek poslan nepopolno brez celotnega obsega dostave, se manjkajoči dodatki pripišejo/odštejejo, če je izdelek zamenjan ali izvedeno vračilo kupnine. Delno ali v celoti razstavljenih izdelkov ni mogoče sprejeti v okviru garancijskega zahtevka. V kolikor je reklamacija neupravičena ali izven garancijskega roka, stroške transporta in transportno tveganje praviloma prevzame kupec. **Prosimo, da garancijski zahtevek predhodno prijavite servisnemu centru (glejte spodaj).** Praviloma je dogovorjeno, da se okvarjen izdelek s kratkim opisom napake pošlje na spodaj naveden naslov servisa z organiziranim vračilom ali – v primeru popravila izven garancijskega roka – z zadostno poštnino, upoštevajoč ustrezne smernice za pakiranje in pošiljanje. **Upoštevajte, da je vaš izdelek (odvisno od modela) iz varnostnih razlogov ob vračilu brez vseh obratovalnih sredstev.** Izdelek, poslan v naš servisni center, mora biti zapakiran tako, da se med transportom preprečijo poškodbe reklamiranega izdelka. Po opravljenem popravilu/menjavi vam bomo izdelek brezplačno poslali nazaj. Če izdelkov ni mogoče popraviti ali zamenjati, lahko po lastni presoji vrnemo kupnino do zamenjave cene okvarjenega izdelka, ob upoštevanju odbitkov za obrabo. [Ta jamstva veljajo le v korist prvotnega zasebnega kupca in jih ni mogoče dodeliti ali prenesti.](#)

5. **Podaljšanje garancijske dobe na 10 let:** Podjetje Scheppach ponuja dodatno podaljšanje garancije za 5 let za izdelke iz serije Scheppach 20V. Garancijska doba za te izdelke je torej skupaj 10 let. Baterije/akumulatorji, polnilniki in dodatki so izključeni. To podaljšanje garancije lahko izkoristite tako, da svoj izdelek Scheppach iz te ponudbe registrirate na spletu na <https://garantie.scheppach.com> najpozneje v 30 dneh od datuma nakupa. Po uspešni spletni registraciji boste prejeli potrditev podaljšanja garancije za izdelek.
6. **Za uveljavljanje garancijskega zahtevka se obrnite na naš servisni center.**

**Prosimo, uporabite naš obrazec na naši spletni strani:** <https://www.scheppach.com/de/service>

**Prosimo, da nam ne pošiljate nobenih izdelkov, ne da bi nas prej kontaktirali in se registrirali pri našem servisnem centru.**

**Za uveljavljanje te garancije morate obvezno najprej stopiti v stik z našim servisnim centrom.** Garancijske zahtevke je treba uveljaviti v 14 dneh od odkritja napake pred iztekom garancijskega roka. V ta namen je obvezna predložitev izvirnega dokazila o nakupu in, če je primerno, potrditev podaljšanja garancije v zvezi z artiklom.

7. **Čas obdelave** - Pritožbe običajno obravnavamo v 14 dneh od prejema v našem servisnem centru. Če je v izjemnih primerih določen čas obdelave presežen, vas bomo o tem pravočasno obvestili.
8. **Obrabni deli so na splošno izključeni iz garancije!** - Obrabni deli so: a) priložene, priključene in/ali nameščene baterije/akumulatorji in b) vsi obrabni deli, odvisni od modela (vključno z jermeni, žaginimi listi, vložki, brusilnimi koluti, filtri, oglikovimi ščetkami itd.,

glejte navodila za uporabo). Iz garancije so izključene baterije ali akumulatorji, ki so globoko izpraznjeni ali imajo poškodovana ohišja in/ali pole.

9. **Predračun** - Proti plačilu bomo popravili izdelke, ki niso ali niso več zajeti v garanciji. Če se obrnete na naš servisni center, lahko okvarjene izdelke pošljete za oceno stroškov in servisnemu centru po potrebi pisno (po pošti, elektronski pošti) izdate dovoljenje za popravilo. Nadaljnja obdelava ne poteka brez odobritve popravila.
10. **Drugih zahtevkov**, ki niso navedeni zgoraj, ni mogoče uveljavljati.

**Garancijski pogoji** so veljavni samo v trenutni različici v času pritožbe in jih lahko najdete na našem spletnem mestu ([www.scheppach.com](http://www.scheppach.com)). Pri prevodih je nemška različica vedno verodostojna.

**Scheppach GmbH ·  
Günzburger Str. 69 ·  
89335 Ichenhausen (Nemčija)**

**Telefon: +800 4002 4002 ·**

**E-pošta: [customerservice.SI@scheppach.com](mailto:customerservice.SI@scheppach.com) ·**

**Internet: <https://www.scheppach.com>**

Pridržujemo si pravico, da te garancijske pogoje kadarkoli spremenimo brez predhodnega obvestila.

## 16 EU izjava o skladnosti

### Prevod originalne izjave o skladnosti

#### Proizvajalec:

Scheppach GmbH  
Günzburger Straße 69  
D-89335 Ichenhausen

S polno odgovornostjo izjavljamo, da je tukaj opisani izdelek v skladu z veljavnimi smernicami in standardi.

Znamka:

**SCHEPPACH  
AKUMULATORSKI  
KOTNI BRUSILNIK  
BC-AG125-X  
5909235900**

Oznaka izdelka:

Št. art.

#### Direktive EU:

2014/30/EU, 2006/42/EG, 2011/65/EU\*

\* Zgoraj opisani predmet izjave izpolnjuje predpise Direktive 2011/65/EU Evropskega parlamenta in Sveta z dne 8. junij 2011 za omejevanje uporabe določenih nevarnih snovi v električnih in elektronskih napravah.

#### Uporabljeni standardi:

EN 62841-1:2015/A11:2022;  
EN IEC 62841-2-3:2021/A11:2021;  
EN IEC 55014-1:2021; EN IEC 55014-2:2021

#### Pooblaščenec za dokumentacijo:

Andreas Pecher  
Günzburger Str. 69  
D-89335 Ichenhausen

Ichenhausen, 26.04.2024



Simon Schünk  
Division Manager Product Center



Andreas Pecher  
Head of Project Management

## Sisukord

1	Sissejuhatus.....	167
2	Toote kirjeldus (joon. 1-8) .....	168
3	Tarnekomplekt (joon. 1) .....	168
4	Sihtotstarbekohane kasutus .....	168
5	Ohutusjuhised .....	168
6	Tehnilised andmed.....	172
7	Enne käikuvõtmist .....	172
8	Käsitsemise.....	173
9	Tööjuhised.....	174
10	Puhastamine ja hooldus.....	175
11	Ladustamine.....	175
12	Remont ja varuosade tellimine.....	175
13	Utiliseerimine ja taaskäitlus .....	175
14	Rikete kõrvaldamine.....	176
15	Garantiitingimused – Schepbach 20V IXES seeria .....	176
16	EL vastavusdeklaratsioon .....	178
17	Plahvatusjoonis .....	265

## Tootel olevate sümbolite selgitus

Käesolevas käsiraamatus on sümbolite kasutamise ülesandeks pöörata Teie tähelepanu võimalikele riskidele. Ohutussümbolitest ja nende juurde kuuluvatest selgitustest tuleb täpselt aru saada. Hoiatused ise ühtki riski ei kõrvalda ega suuda asendada korrektseid ohutusabinõusid.

	Lugege enne käikuvõtmist käsitsusjuhend ja ohutusjuhised läbi ning pidage neist kinni!
	Tähelepanu! Tootele paigaldatud ohutusmärkide ja hoiatusjuhiste ning ohutus- ja käsitsusjuhiste eiramine võib põhjustada raskeid vigastusi kuni surmani.
	Kandke kaitseprille.
	Kandke kuulmekaitset.
	Kandke tugevaid jalatseid!
	Kandke kaitsekindaid!
	Kandke tolmuemissiooni korral respiraatorit!

	Kahjustatud lõike- või lihvketaste kasutamine on ohtlik ja võib põhjustada raskekujulisi vigastusi!
	Ketta läbimõõt
	Akunurklihvija
	Pole lubatud mürgilihvimiseks
	Pole lubatud külglihvimiseks
	Ette nähtud metalli lihvimiseks
	Liitiumioonaku
	Toode vastab kehtivatele Euroopa direktiividele.

## 1 Sissejuhatus

### Tootja:

Schepbach GmbH  
Günzburger Straße 69  
D-89335 Ichenhausen

### Austatud klient!

Soovime Teile uue toote meeldivat ja edukat kasutamist.

### Juhis:

Kõnealuse toote tootja ei vastuta kehtiva tootevastutuse seaduse järgi kahjude eest, mis tekivad tootel või toote tõttu alljärgnevatel juhtudel:

- Asjatundmatu käsitsemine
- Käsitlusjuhendi eiramine
- Remondid kolmandate isikute, volitamata spetsialistide poolt
- Mitte-originaalosade paigaldamine ja nendega vahetamine
- Mitte sihtotstarbekohane kasutus

### Pidage silmas:

Käitusjuhend on toote koostisosas.

See sisaldab tähtsaid juhiseid, kuidas saate tootega ohutult, asjatundlikult ning ökonoomselt töötada, kuidas saate vältida ohte, hoida kokku remondikulusid, lühendada seisakuaegu ning suurendada tarviku töökindlust ja eluiga. Lisaks käesolevas käitusjuhendis esitatud ohutusnõuetele peate tingimata järgima oma riigis toote käitamise kohta kehtivaid eeskirju.

Tutvuge enne toote kasutamist kõigi käsitus- ja ohutusjuhustega. Käitage toodet ainult kirjeldatud viisil ja mainitud kasutusvaldkondades. Säilitage käitusjuhendit hästi ja andke kõik dokumendid toote edasiandmisel kolmandatele isikutele kaasa.

## 2 Toote kirjeldus (joon. 1-8)

1. Sisse-/väljalüüti
2. Start-/stopplüüti
3. Lisakäepide
4. Kaitsekate
5. Spindli fikseerimisklahv
6. Pöördearvu eelvalik
7. Pingutusmutter
8. Vastuvõtuaarik
9. Vastuvõtuspindel
10. Kahe avaga montaaživõti
11. Montaažirõngas
12. Kruvid
13. Kaitsekatte fiksaator
14. Kumerused
15. Keere (3 x) lisakäepidemele
16. Kaitsekate
17. Lahtilukustusklahv (aku)
18. Aku\*
19. Akupesa
20. Lõikeketas

\* = ei sisaldu tarnekomplektis!

## 3 Tarnekomplekt (joon. 1)

Pos	Arv	Nimetus
3.	1 x	lisakäepide
10.	1 x	kahe avaga montaaživõti
20.	1 x	lõikeketas Ø 125mm
	1 x	akunurklihvija
	1 x	käsitusjuhend

## 4 Sihtotstarbekohane kasutus

Toode sobib metalli, betooni või viimistlusplaatide lõikamiseks või lihvimiseks ilma vett kasutamata.

Toodet tohib kasutada ainult vastavalt selle otstarbele. Igasugune edasine ulatuslikum kasutus pole sihtotstarbekohane. Sellest põhjustatud kahjude või iga liiki vigastuste eest vastutab kasutaja/operaator ja mitte tootja.

Sihtotstarbekohase kasutuse koostisosaks on ka ohutusjuhiste, samuti montaažijuhendi ja käsitusjuhendis sisalduvate käitusjuhiste järgimine.

Isikud, kes toodet kasutavad ja hooldavad, peavad seda tundma ning olema võimalikest ohtudest teavitatud.

Tootel teostatud muudatused välistavad tootja vastutuse sellest tekkivate kahjude eest täielikult.

Toodet tohib käitada ainult tootja originaalosaladega ja originaalartvikutega.

Tuleb pidada kinni tootja ohutus-, töö- ja hoolduseeskirjadest ning tehnilistes andmetes esitatud mõõtmetest.

Palun pidage silmas, et meie tooted pole konstrueeritud kommerts-, käsitööndus- või tööstuskasutuse jaoks. Me ei võta üle pretensiooniõiguskohustust, kui toodet kasutatakse kommerts-, käsitööndus- või tööstusettevõtetes ning samaväärsetel tegevustel.

## Käsitusjuhendis esitatud signaalsõnade selgitus

### ⚠ OHT

Signaalsõna vahetult eelseisva ohtliku olukorra tähistamiseks, mille tagajärjeks on, kui seda ei väldita, surm või raske vigastus.

### ⚠ HOIATUS

Signaalsõna vahetult võimaliku ohtliku olukorra tähistamiseks, mille tagajärjeks võib olla, kui seda ei väldita, surm või raske vigastus.

### ⚠ ETTEVAATUST

Signaalsõna vahetult võimaliku ohtliku olukorra tähistamiseks, mille tagajärjeks võib olla, kui seda ei väldita, vähene või mõõdukas vigastus.

### TÄHELEPANU

Signaalsõna vahetult võimaliku ohtliku olukorra tähistamiseks, mille tagajärjeks võivad olla, kui seda ei väldita, materiaalsed kahjud tootel või omandil/valdusel.

## 5 Ohutusjuhised

### ⚠ HOIATUS

Lugege kõiki ohutusjuhiseid, korraldusi, illustreerimisi ja tehnilisi andmeid, millega see elektritööriist on varustatud.

Hooletused alljärgnevatest korraldustest kinnipidamisel võivad põhjustada elektrilööki, tulekahju ja/või raskeid vigastusi.

**Hoidke kõiki ohutusjuhiseid ja korraldusi tulevikuks alal.**

Ohutusjuhistes kasutatav mõiste „elektritööriist“ kehtib võrgukäitusega elektritööriistade (võrgujuhtmega) ja akukäitusega elektritööriistade (võrgujuhtmeta) kohta.

### 1) Ohutus töökohal

- a) **Hoidke oma tööpiirkond puhas ja hästi valgustatud.** Korraldused või valgustamata tööpiirkonnad võivad õnnetusi põhjustada.
- b) **Ärge tööta elektritööriistaga plahvatusohtlikus ümbruskonnas, milles leidub süttimisohulikke vedelikke, gaase või tolme.** Elektritööriistad tekitavad sädemeid, mis võivad tolmutud või aarud põlema süüdata.
- c) **Hoidke lapsed ja teised isikud elektritööriista kasutamise ajal eemal.** Tähelepanu kõrvalekaldumisel võite elektritööriista üle kontrolli kaotada.



## 2) Elektrialane ohutus

- a) Elektritööriista ühenduspistik peab pistikupesaga sobima. Pistikut ei tohi ühelgi viisil muuta. Ärge kasutage adapterpistikuid koos kasitsemaandusega elektritööriistadega. Muutmata pistikut ja sobivad pistikupesad vähendavad elektrilöögi riski.
- b) Vältige kehalist kontakti torude, küttesüsteemide, pliitide, külmkappide jms maandatud pindadega. Kui Teie keha on maandatud, siis valitseb kõrgendatud elektrilöögi risk.
- c) Kaitske elektritööriistu vihma ja märja eest. Vee tungimine elektritööriista suurendab elektrilöögi riski.
- d) Ärge kasutage ühendusjuhet valel otstarbel nagu elektritööriista kandmiseks, üles riputamiseks või pistikupesast pistiku väljatõmbamiseks. Kaitske ühendusjuhet kuumuse, õli, teravate servade ning liikuvate osade eest. Kahjustatud või säsitud ühendusjuhtmed suurendavad elektrilöögi riski.
- e) Kui töötate elektritööriistaga õues, siis kasutage üksnes välitingimustesse sobivaid pikendusjuhtmeid. Välitingimustesse sobiva pikendusjuhtme kasutamine vähendab elektrilöögi riski.
- f) Kui elektritööriista käitamist pole võimalik niiskes ümbruskonnas vältida, siis kasutage rikkevoolu-kaitseülilülit. Rikkevoolu-kaitseülilülit kasutamine vähendab elektrilöögi riski.

## 3) Inimeste ohutus

- a) Olge tähelepanelik, pidage oma tegevust silmas ja käige töötamisel elektritööriistaga mõistlikult ümber. Ärge kasutage elektritööriista, kui olete väsinud või uimastite, alkoholi või ravimite mõju all. Hetkeline tähelepanematus võib põhjustada elektritööriista kasutamisel tõsiseid vigastusi.
- b) Kandke isiklikku kaitsevarustust ja alati kaitseprille. Isikliku kaitsevarustuse nagu tolmu maski, libisemiskindlate turvajalatsite, kaitsekiivri või kuulmekaitseme kandmine, vastavalt elektritööriista liigile ning kasutusele, vähendab vigastuste riski.
- c) Vältige etteavatsematut käikuvõtmist. Veenduge, et elektritööriist on enne voolutoite ja/või aku külgeühendamist, ülesvõtmist või kandmist välja lülitatud. Kui hoiate elektritööriista kandmisel sõrme lülitil või ühendate sisselülitatud elektritööriista vooluvarustusega, siis võib see õnnetusi põhjustada.
- d) Eemaldage enne elektritööriista sisselülitamist seadistustööriistad ja mutrivõtmed. Pöörleva elektritööriista sisemises paiknevat tööriist või võti võib vigastusi põhjustada.
- e) Vältige ebaharilikku kehahoiakut. Hoolitsege turvalise seisu eest ja hoidke alati tasakaalu. Seeläbi saate elektritööriista ootamatutes olukordades paremini kontrollida.
- f) Kandke sobivat riietust. Ärge kandke avarat riietust ega ehteid. Hoidke juuksed ja riietus pöörlevatest detailidest eemale. Avar riietus, ehted või pikad juuksed võidakse liikuvate osade poolt kaasa haarata.
- g) Kui saab monteerida tolmuimui- ja -püüdeseadiseid, siis tuleb need külge ühendada ning need õigesti kasutada. Tolmuimuisüsteemi kasutamine võib vähendada tolmu tingitud ohte.

- h) Ärge uskuge pimesi ohutusse ega eirake elektritööriista ohutusreegleid ka siis, kui olete paljudes kasutuse tõttu elektritööriistaga tuttav. Tähelepanematu tegutsemine võib põhjustada sekundi murdosa jooksul raskeid vigastusi.

## 4) Elektritööriista kasutamine ja käsitsemine

- a) Ärge koormake elektritööriista üle. Kasutage töötamisel antud töö jaoks ettenähtud elektritööriista. Sobiva elektritööriistaga töötate paremini ja ohutumalt ettenähtud võimsusvahemiku piires.
- b) Ärge kasutage elektritööriista, mille lüliti on defektne. Elektritööriist, mida ei saa enam sisse või välja lülitada, on ohtlik ning tuleb remontida.
- c) Tõmmake pistik pistikupesast välja ja/või eemaldage äravõetav aku enne seadme seadistamist, rakendustööriistade vahetamist või elektritööriista ärapanemist. See ettevaatusmeede vähendab elektritööriista etteavatsematu käivitumise ohtu.
- d) Ladustage mittekasutatavaid elektritööriistu lastele kättesaamatult. Ärge laske elektritööriista kasutada isikutel, kes seda ei tunne või pole käesolevaid korraldusi lugenud. Elektritööriistad on ohtlikud, kui neid kasutavad kogenematus isikud.
- e) Hoolitsege elektritööriistade ja rakendustööriistade eest hästi. Kontrollige, kas liikuvad detailid talitlevad laimamatult ega kiilu kinni, kas esineb murdunud või kahjustatud detaile nii, et elektritööriista talitus on piiratud. Laske kahjustatud osad enne elektritööriista kasutamist remontida. Paljude õnnetuste põhjus peitub halvasti hooldatud elektritööriistades.
- f) Hoidke lõiketööriistad teravad ja puhtad. Hästi hoolitsetud teravate lõikeservadega lõiketööriistad kiiluvad vähem kinni ja neid on lihtsam juhtida.
- g) Kasutage elektritööriista, rakendustööriista, rakendustööriista jms vastavalt käesolevatele korraldustele. Arvestage seejuures töötingimustega ja teostatava tegevuse iseloomuga. Elektritööriista kasutamine muudeks kui ettenähtud rakendusteks võib põhjustada ohtlikke olukordi.
- h) Hoidke käepidemed ja hoidepinnad kuivad, puhtad ja õli- ning määrdevabad. Libedad käepidemed ja hoidepinnad ei võimalda elektritööriista ettenägematu olukordades kindlalt käsitseda ning kontrollida.

## 5) Akutööriista kasutamine ja käsitsemine

- a) Laadige akusid ainult tootja poolt soovitatud laadijatega. Teatud kindlat liiki akude laadimiseks ettenähtud laadijate tõttu valitseb muude akudega kasutamisel tuleoht.
- b) Kasutage elektritööriistades ainult nende jaoks ettenähtud akusid. Muude akude kasutamine võib põhjustada vigastusi või tuleohtu.
- c) Ärge laske bürooklambritel, müntidel, võtmetel, naetel, kruvidel ja muudel väikestel metallasemetel, mis võivad põhjustada kontaktide sildamist, akude lähedusse sattuda. Aku kontaktide lühistumise tagajärjeks võivad olla põletused või tulekahju.

- d) Vale kasutamise korral võib vedelik akust välja tungida. Vältige sellega kokkupuudet. Loputage juhusliku kokkupuute korral veega ära. Pöörduge silma sattunud vedeliku korral abi saamiseks täiendavalt arsti poole. Väljatungiv akuvedelik võib põhjustada nahaärritusi või põletusi.
- e) Ärge kasutage kahjustatud või muudetud akut. Kahjustatud või muudetud akud võivad käituda ettenägematult viisil ja põhjustada tulekahju, plahvatust või vigastusohu.
- f) Ärge allutage akut tulele ega kõrgete temperatuuridele. Tuli või temperatuurid üle 130 °C võivad põhjustada plahvatuse.
- g) Järgige kõiki korraldusi laadimise kohta ja ärge laadige akut või akutööriista kunagi väljaspool kasutusjuhendis esitatud temperatuurivahemikku. Vale laadimine või laadimine väljaspool lubatud temperatuurivahemikku võib aku hävitada või tulekahju ohtu suurendada.

## 6) Teenindus

- a) Laske elektritööriista remontida ainult kvalifitseeritud erialapersonalil ja ainult originaalvaruosadega. Sellega tagatakse elektritööriista ohutuse säilimine.
- b) Ärge hooldage kunagi kahjustamata akusid. Kogu akude hooldust peaks teostama tootja või volitatud klientideenindus.

## Ohutusjuhised kõigiks rakendusteks

### Ühised ohutusjuhised lihvimiseks ja ketasliõikamiseks

- a) Kõnealust elektritööriista tuleb kasutada lihvijana ja ketasliõikemasinana. Järgige kõiki ohutusjuhiseid, korraldusi, pilte ja andmeid, mille saite koos seadmega. Kui Te eirate järgmisi korraldusi, võib see lõppeda elektrilöögi, tulekahju ja/või raskete vigastustega.
- b) Antud elektritööriist ei sobi liivapaberiga lihvimiseks, traatharjadega töötamiseks ja poleerimiseks. Kasutusviisid, milleks elektritööriist pole ette nähtud, võivad ohte ja vigastusi põhjustada.
- c) Ärge kasutage tarvikuid, mis pole tootja poolt spetsiaalselt antud elektritööriista jaoks ette nähtud ja soovitatud. Ainult see, et Te saate tarviku oma elektritööriistale kinnitada, ei garanteeri veel ohutut kasutamist.
- d) Rakendustööriistale lubatud pöörded peavad olema vähemalt nii kõrged nagu elektritööriistal esitatud suurim pöördearv. Tarvik, mis pöörleb lubatud kiiremini, võib puruneda ja tükkid eemale paiskuda.
- e) Rakendustööriista välisläbimõõt ja paksus peavad Teie elektritööriista mõõttandmetele vastama. Valede mõõtetega rakendustööriistu pole võimalik piisavalt varjestada või kontrollida.
- f) Keermesüdamikuga rakendustööriistad peavad täpselt lihvispindli keermele sobima. Rakendustööriistade puhul, mis monteeritakse äärikuga, peab rakendustööriista ava läbimõõt äärikupesa läbimõõdule sobima. Rakendustööriistad, mida ei kinnitata täpselt elektritööriistale, pöörlevad ebaühtlaselt, vibreerivad väga tugevasti ja võivad põhjustada kontrolli kaotamise.

- g) Ärge kasutage kahjustunud rakendustööriistu. Kontrollige iga kord enne kasutamist rakendustööriistu nagu lihvkettaid väljamurdunud kildude ja pragude, lihvtaldrikuid pragude, kulumise või tugeva ärakulumise suhtes. Kui elektritööriist või rakendustööriist kukkus maha, siis kontrollige üle, kas see on kahjustatud, või kasutage kahjustamata rakendustööriista. Kui olete rakendustööriista üle kontrollinud ja paigaldanud, siis hoidke ennast ja läheduses viibivad inimesed väljaspool pöörleva rakendustööriista tasandit ning laske seadmel 1 minut suurimatel pööretel töötada. Kahjustatud rakendustööriistad murduvad enamasti testimiseaja jooksul.
- h) Kandke isiklikku kaitsevarustust. Kasutage rakendusest olenevalt täis-nõakaitset, silmakaitset või kaitseprille. Kui küllaldane, siis kandke tolmu- ja kuulmekaitset, kaitsekindaid või spetsiaalpole, mis hoiavad väikesed lihvimis- ja materjaliosakesed Teist eemal. Silmi tuleks kaitsta eemalepaiskuvate võõrkehade eest, mis tekivad erinevate rakenduste käigus. Tolmu- ja respirator peavad rakenduste käigus tekkivat tolmu filtreerima. Kui olete kaua valju müra käes, siis võite kaotada kuulmise.
- i) Pöörake tähelepanu oma töökoha ohutule vahe- maale teistest inimestest. Igaüks, kes tööpiirkonda siseneb, peab isiklikku kaitsevarustust kandma. Töödetali või purunenud rakendustööriistade murdetükid võivad eemale paiskuda ja ka väljaspool vahetut tööpiirkonda vigastusi põhjustada.
- j) Hoidke elektritööriista isoleeritud hoidepindadest kinni, kui teostate töid, mille puhul võib rakendustööriist peidetud elektrijuhtmeid tabada. Pinge all oleva juhtme kokkupuutel võivad ka seadme metalliosad pinge alla sattuda ja elektrilööki põhjustada.
- k) Hoidke toitekaabel pöörlevatest rakendustööriistadest eemal. Kui kaotate seadme üle kontrolli, siis võidakse võrgukaabel läbi lõigata või kaasa haarata ja Teie käsi või käsivars pöörlevasse rakendustööriista sattuda.
- l) Ärge pange elektritööriista kunagi käest enne, kui rakendustööriist on täielikult seiskunud. Pöörlev rakendustööriist võib vastu hoiepinda puutuda, mistõttu võite elektritööriista üle kontrolli kaotada.
- m) Ärge laske elektritööriistal töötada, mil seda kanna- teie riietus võidakse juhuslikult kokkupuutel pöörleva rakendustööriistaga kaasa haarata ja rakendustööriist Teie kehasse lõikuda.
- n) Puhastage regulaarselt elektritööriista ventilatsioonipilusid. Mootori ventilaator tõmbab korpusesse tolmu ja suured metallitolmu kogumid võivad elektrilisi ohte põhjustada.
- o) Ärge kasutage elektritööriista põlemisvõimeliste materjalide läheduses. Sädemed võivad need materjalid süüdata.
- p) Ärge kasutage rakendustööriistu, mis nõuavad vedelaid jahutusvahendeid. Vee või teiste vedelate jahutusainete kasutamine võib põhjustada elektrilööki.



**! HOIATUS**

Antud elektritööriist tekitab käitamise ajal elektromagnetilise välja. Kõnealune väli võib teatud tingimustel aktiivsete või passiivsete meditsiiniliste implantaatide talitlust halvendada. Vähendamaks tõsiste või surmavate vigastuste ohtu, soovitage me meditsiiniliste implantaatidega isikul arsti ja meditsiinilise implantaadi tootjaga konsulteerida enne, kui elektritööriista käsitsetakse.

**! HOIATUS**

Pikemal töötamisel võivad tekkida käsitseva isiku kätes vibratsioonide tõttu verevarustushäired (Raynaud' sündroom).

Raynaud' sündroom on veresoonte haigus, mille puhul lähevad väikesed veresooned sõrmedes ja varvastes spastiliselt krampi. Asjaomaseid piirkondi ei varustata enam piisavalt verega ja need muutuvad seetõttu äärmiselt kahvatuks. Vibreerivate toodete sagedane kasutamine võib halvendatud verevarustusega isikul (nt suitsetajad, diabeetikud) närvikahjustusi tekitada.

Kui märkate ebatavalisi vaevusi, siis lõpetage kohe töö ja pöörduge arsti poole.

**TÄHELEPANU**

Toode on 20V IXES seeria osa ja seda tohib käitada ainult selle seeria akudega. Akusid tohib laadida ainult selle seeria laadijatega. Järgige seejuures tootja andmeid.

**! HOIATUS**

**Järgige laadimise ohutusjuhiseid ja korrekse kasutuse juhiseid, mis on esitatud Teie aku ning 20V IXES seeria laadija käitusjuhendis. Laadimisprotseduuri üksikasjaliku kirjelduse ja edasist informatsiooni leiata käesolevast eraldi käsitsemisjuhendist.**

## 6 Tehnilised andmed

Akunurklihvija	BC-AG125-X
Mootori pingeline	20 V 
Pöördearvud $n_0$	3000 – 10000 min <sup>-1</sup>
Ketta mõõt	Ø 125 mm
Keerme mõõt	M14
Kaal (ilma akuta)	1,60 kg

Õigus tehnilisteks muudatusteks reserveeritud!

### Müra ja vibratsioon

**! HOIATUS**

Müra võib Teie tervisele tõsist mõju avaldada. Kui masina müra ületab 85 dB, siis kandke ise ja paluge läheduses viibival isikul kanda sobivat kuulmekaitset.

Müra- ja vibratsiooniväärtused määrati vastavalt EN 62841-1.

### Müra tunnusväärtused

Helirõhk $L_{pA}$	83 dB
Mõõtemääramatus K	3 dB
Helivõimsus $L_{WA}$	94 dB
Mõõtemääramatus K	3 dB

### Vibratsiooni tunnusväärtused

**Pindlihvimine**

Peakäepideme vibratsioon $a_h$	2,698 m/s <sup>2</sup>
Mõõtemääramatus K	1,5 m/s <sup>2</sup>
Lisakäepideme vibratsioon $a_h$	3,284 m/s <sup>2</sup>
Mõõtemääramatus K	1,5 m/s <sup>2</sup>

Esitatud võngete üldväärtus ja esitatud müraemissiooni väärtus mõõdeti normeeritud kontrollmeetodi alusel ning neid saab kasutada ühe elektritööriista võrdlemiseks teisega.

Esitatud müraemissiooni väärtust ja esitatud võngete üldväärtust saab samuti kasutada koormuse esmaseks hindamiseks.

**! HOIATUS**

**Müraemissioonid ja võnkeemissiooni väärtus võivad elektritööriista tegeliku kasutamise ajal esitatud väärtustest kõrvale kalduda sõltuvalt liigist ning viisist, kuidas elektritööriista kasutatakse, eelkõige seetõttu, millist liiki töödetaali töödeldakse.**

Proovige hoida koormus võimalikult väike. Näitlikud meetmed: tööaja piiramine. Seejuures tuleb arvesse võtta käitustsükli kõiki osi (näiteks aegu, mil elektritööriist on välja lülitatud, ning selliseid aegu, mil elektritööriist on küll sisse lülitatud, kuid töötab koormuseta).

## 7 Enne käikuvõtmist

**! HOIATUS**

**Vigastusoht!**

Võtke aku enne kõiki töid elektritööriistast (nt hooldus, tööriista vahetamine jne) ja selle transportimist ning säilitamist elektritööriistast välja. Sisse-/väljalülitati ettevatsematul vajutamisel valitseb vigastusoht.

### 7.1 Lisakäepideme (3) monteerimine/demonteerimine (joon. 1+8)

**TÄHELEPANU**

Kasutage toodet ainult monteeritud lisakäepidemega.

#### Lisakäepideme monteerimine

##### Juhis:

Lisakäepidemat saab vasakul, paremal või ülal tootepeasse keerata.

1. Keerake lisakäepidemat (3) päripäeva kinni.

#### Lisakäepideme demonteerimine

1. Võtke lisakäepidemat (3) tootelt maha, keerates selle vastupäeva välja.

## 7.2 Aku (18) sisestamine akupessa (19)/väljavõtmine (joon. 1, 7)

### Aku sissepanemine

1. Lükake aku (18) akupessa (19). Aku (18) fikseerub kuuldavalt.

### Aku väljavõtmine

1. Vajutage aku (18) lahtilukustusklahvi (17) ja tõmmake aku akupesast (19) välja.

## 7.3 Kaitsekaane (16) monteerimine lõikamiseks (joon. 6)

### TÄHELEPANU

Kasutage sideainega lihvimisvahenditega lõikamisel alati kaitsekaant.

1. Lülitage toode välja ja võtke aku 7.2 all kirjeldatud viisil välja.
2. Lükake kaitsekaant (16) kaitsekattete (4), kuni see fikseerub.
3. Demonteerimisel peate kaitsekaant (16) veidi ettepoole tõmbama, et see vabastada.

## 7.4 Kaitsekatte (4) seadmine (joon. 2, 5)

### ⚠ HOIATUS

Kasutage nurklihvijat alati kaitsekatttega. Kaitsekate tuleb kindlalt nurklihvija külge paigaldada. Seadistage see nii, et saavutatakse suurim võimalik turvalisus, st väikseim võimalik osa lihvkehast on lahtiselt operaatori poole suunatud. Kaitsekate peaks kaitsma operaatorit murdetükkide ja juhusliiku kokkupuute eest lihvkehaga.

### ⚠ HOIATUS

Pöörake tähelepanu sellele, et kaitsekate monteeritakse vähemalt sama nurga alla nagu lisakäepide. Vastasel juhul võite ennast lihv- või lõikekettal vigastada.

1. Pöörake kaitsekate (4) nõutavasse asendisse (tööpositsioon). Pöörake tähelepanu sellele, et kaitsekate (4) paigutatakse nii, et kaitsekatte fiksaator (13) asub kaitsekattel (4) 5-st ühe kumeruse (14) kohal (joon. 2).

### TÄHELEPANU

Pöörake tähelepanu sellele, et kaitsekatte fiksaator istub püsivalt vastavas kumeruses.

## 7.5 Lihv-/lõikeketta monteerimine/vahetamine

### TÄHELEPANU

Kandke lõike-/lihvketaste vahetamisel alati kaitsekin-daid.

- Järgige lihv- või lõikeketaste mõõtmeid.
- Avaläbimõõt peab ilma lõtkuta vastuvõtuäärikule sobima.
- Ärge kasutage ahendusosi ega adaptereid.

### Juhis:

Kasutage tingimata ainult mustusevabu kettaid.

### ⚠ HOIATUS

#### Vigastusoht!

Vajutage spindli fikseerimisklahvi ainult paigalseisva vastuvõtuspindli korral.

1. Vajutage reduktori blokeerimiseks spindli fikseerimisklahvi (5).
2. Vabastage pingutusmutter (7) kahe avaga montaaži-võtme (10) abil.
3. Pange lihv- või lõikeketas kirjadega küljega toote poole vastuvõtuäärikule (8).
4. Pange seejärel pingutusmutter (7) kõrgendatud külje-ga ülespoole jälle vastuvõtuspindlile (9).

## 7.5.1 Õhukeste lihvketaste puhul (joon. 3, 4)

### Juhis:

Pingutusmutri rant on suunatud ülespoole, et õhukese lihvketta saaks kindlalt kinni pingutada.

1. Vajutage reduktori blokeerimiseks spindli fikseerimisklahvi (5).
2. Pingutage pingutusmutter (7) kahe avaga montaaži-võtme (10) jälle kinni.

## 7.5.2 Paksude lihvketaste puhul (joon. 3, 4)

\* = ei sisaldu tarnekomplektis!

### Juhis:

Pingutusmutri rant on suunatud allapoole, et lihvketta saaks kindlalt vastuvõtuspindlile paigaldada.

1. Vajutage reduktori blokeerimiseks spindli fikseerimisklahvi (5).
2. Pingutage pingutusmutter (7) kahe avaga montaaži-võtme (10) päripäeva kinni.

### Juhis:

Kui ketas liigub pärast vahetust ebaühtlaselt või viskub, siis tuleb see ketas kohe välja vahetada.

- Laske tootel pärast ketta vahetamist ohutuse huvides 60 sekundit suurimatel pööretel töötada. Pöörake tähelepanu ebatavalistele müradele ja sädemete tekkele.
- Kontrollige üle, kas kõik kinnitusdetailid on korrektselt paigaldatud.
- Pöörake tähelepanu sellele, et lõike- või lihvketal\* (ka teemant-lõikekettal\*) olev pöörlemisuuna nool (kui olemas) ja toote pöörlemisuund (pöörlemisuuna nool tootepeas) ühtivad.

## 8 Käsitsemine

### ⚠ HOIATUS

#### Vigastusoht!

Võtke aku enne kõiki töid elektritööriistast (nt hooldus, tööriista vahetamine jne) ja selle transportimist ning säilitamist elektritööriistast välja. Sisse-/väljalüüti ettekatsematul vajutamisel valitseb vigastusoht.

## TÄHELEPANU

Pöörake tähelepanu sellele, et ümbrustemperatuur ei ületa töötamise ajal 50 °C ega lange alla -20 °C.

## TÄHELEPANU

Toode on 20V IXES seeria osa ja seda tohib käitada ainult selle seeria akudega. Akusid tohib laadida ainult selle seeria laadijatega. Järgige seejuures tootja andmeid.

### 8.1 Sisse-/väljalüliti (1) (joon. 1)

## TÄHELEPANU

Kontrollige kasutatavat tööriista enne kasutamist, kas kõik kinnitusedetailid on korrektselt paigaldatud.

#### Juhis:

Lülitage nurklihvija alati enne materjaliga kokkupuudet sisse ja juhtige toode alles siis töödetaili juurde.

#### Juhis:

Kui toode ülekoormuse tõttu blokeerub ja välja lülitub, siis käivitage see jälle iseseisvalt, kui blokaadi põhjust enam ei eksisteeri (Autostart-funktsioon).

#### Sisselülitamine

1. Lülitage toode sisse-/väljalülitist (1) sisse.
2. Vajutage toote käivitamiseks start-/stopplülitit (2).

## ETTEVAATUST

Lülitage toode pärast tööd alati välja ja oodake enne toote ärapanemist, kuni lihvketas on täielikult seiskunud.

#### Väljalülitamine

1. Väljalülitamiseks vajutage sisse-/väljalülitit (1).
2. Te saate toote ka start-/stopplülitist (2) välja lülitada.

### 8.2 Pöördearu seadistamine

#### Juhis:

Pöördearu saab muuta ka käituse ajal.

Pöördearu eelvaliku klahviga (6) saate pöördearu eelvalida:

1 =	madalaim pöördearu, nt pealispinna töötlemiseks: lihvimine, poleerimine
6 =	kõrgeim pöördearu, nt ketasliõikamiseks

- Seadistatud pööreteastet näidatakse pöördearu eelvaliku (6) all.

1. Lülitage toode sisse-/väljalülitist (1) sisse.
2. Klahvi Pöördearu eelvalik (6) vajutamisega saate pöördearu valida.

Me soovime Teile pöördearu praktiliste testidega kindlaks määrata.

Milline pöördearu on töötamisel mõttekas, sõltub sellest, milliseid ülesandeid tootega lahendate.

Ketasliõikamisel ei kujuta kõrge pöördearu kasutamine endast enamasti probleemi. Pealispindade lihvimisel või poleerimisel on madalam pöördearu parem.

## 9 Tööjuhised

#### Juhis:

Lihvkehi tohib kasutada ainult soovitatud kasutusvõimaluste jaoks. Vastasel juhul võivad need puruneda, kahjustada saada ja vigastusi põhjustada.

Vahetage lihvketas ALATI välja, kui tootel lasti töö ajal maha kukkuda.

Lihv- või lõikeketast ei tohi KUNAGI vastu töödetaili lüüa või tõugata.

Pöörake nurkade, teravate servade jms töötlemisel eriti tähelepanu sellele, et lihvketas ei hüppaks ega haakuks kinni. See võib põhjustada kontrolli kaotamist ja tagasilööke.

Ärge kasutage KUNAGI puidulõike- või muid saekettaid. Sellised saekettad põhjustavad lihvijal kasutamisel sagedast tagasilöömist ja kontrolli kaotamist, mis võib põhjustada vigastusi.

#### Ketaslihvimine

## HOIATUS

Ärge kasutage lõikeketaid kunagi ketaslihvimiseks!

- Liigutage nurklihvijat mõõduka survega mõõda töödetaili edasi-tagasi.
- Juhtige lihvketast pehme materjali korral lauge nurga all, kõva materjali korral veidi järsema nurga all mõõda töödetaili.

#### Ketasliõikamine

## HOIATUS

Ärge kasutage lihvketaid kunagi liõikamiseks!

- Kasutage ainult kontrollitud, kiudainega tugevdatud lõike- või lihvketaid, mis on heaks kiidetud ringluskirusele mitte alla 80 m/s.

## ETTEVAATUST

Lihvtööriist talitleb pärast väljalülitamist järelle. Ärge pidurdage seda külgmise vastusurvega.

- Kindlustage töödetail. Kasutage pingutusseadiseid/kruustange, et töödetaili kinni hoida. Seda hoitakse nendega kindlamalt kui käega.
- Lülitage toode enne ärapanemist alati välja ja oodake, kuni toode on seiskunud.
- Kasutage toodet ainult kuivliõikamiseks või kuivlihvimiseks.
- Lisakäepide peab olema kõigil töödel toote külge monteeritud.
- Asbestisaldusega materjali ei tohi töödelda. Asbest kehtib vähki tekitavana.

#### Nii käitute õigesti:

## OHT

Juhtige toodet alati vastassuunaliselt läbi töödetaili!

Vastupidise suuna korral valitseb tagasilöögi oht. Toode võidakse lõikest välja suruda.

- **Juhtige toode vastu töödetaili ainult sisselülitatult.** Tõstke toode pärast töötlemist töödetaillil maha ja lülitage alles siis välja.
- **Hoidke toodet töö ajal alati mõlema käega kinni.** Hoollitsege turvalise seisuga eest.
- Liigutage toodet parima lihvimistoime saavutamiseks ühtlaselt 15° kuni 30° nurga all (lihvketta ja töödetaili vahel) töödetaillil edasi-tagasi.
- **Kaldus pindade töötlemisel ei tohi toodet suure jõuga töödetaile suruda.** Kui pöördearv langeb tugevalt, siis peate efektiivse töötamise võimaldamiseks vastusurumisjõudu vähendama. Kui toode peaks järsku täielikult pidurdama või blokeeruma, siis tuleb toode kohe välja lülitada.
- **Lõikamine: Töötage mõõduka ettenihkega ega seadke löikeketast viltu.**
- **Lihv- ja löikekettad lähevad töötamisel väga kuumaks – laske neil enne puudutamist maha jahtuda.**
- **Ärge kasutage toodet kunagi väärtstarbeliselt.**
- **Pöörake alati tähelepanu sellele, et toode on välja lülitatud, enne kui aku tootesse pistate.**
- **Lülitage ohu korral toode kohe välja ja eemaldage aku.** Hoollitsege selle eest, et toode on kergelt ligipääsetav ja hädajuhtumil probleemideta kättesaadav.
- **Eemaldage tööpausidel, enne kõiki töid toote kallal ja mittekasutuse korral aku.** Toode peab olema alati puhas, kuiv ja õli- ning määrdeainevaba.
- **Olge alati tähelepanelik! Pidage oma tegevust alati silmas ja toimige alati mõistlikult.** Ärge kasutage mitte mingil juhul toodet, kui olete hajevil või tunnete ennast halvasti.

## 10 Puhastamine ja hooldus

### HOIATUS

Laske parandustöid ja hooldustöid, mida käesolevas käsitsusjuhendis ei kirjeldata, viia läbi erialatöökojas. Kasutage ainult originaalvaruosi.

**Valitseb õnnetusoht! Viige hooldus- ja puhastustöid põhimõtteliselt läbi eemaldatud aku-ga. Valitseb vigastusoht! Laske tootel enne kõiki hooldus- või puhastustöid maha jahtuda. Mootori elemendid on kuumad. Valitseb vigastus- ja põletusoht!**

Toode võib ootamatult käivituda ja seetõttu vigastusi põhjustada.

- Eemaldage aku.
- Laske tootel maha jahtuda.
- Võtke rakendustööriist välja.

### 10.1 Puhastamine

1. Hoidke kaitseesased, õhupilud ja mootori korpus võimalikult tolmu- ning mustusevabad. Hõõruge toode puhta lapiga\* üle või puhuge madala rõhuga suruõhuga läbi\*. Me soovime toodet iga kord pärast kasutamist vahetult puhastada.
2. Ventilaatorid peavad olema alati vabad.

3. Ärge kasutage puhastusvahendeid või lahusteid, need võivad toote plastosi rikkuda. Pöörake tähelepanu sellele, et vesi ei pääse toote sisemusse.

## 10.2 Hooldus

Toode on hooldusvaba.

## 11 Ladustamine

### Ettevalmistus ladustamiseks

1. Eemaldage aku.
2. Puhastage toode ja kontrollige seda kahjustuste suhtes.

Ladustage toodet ja selle tarvikuid pimedas, kuivas ja pakseta ning lastele kättesaamatus kohas.

Optimaalne ladustamistemperatuur on 5°C ja 30°C vahel. Säilitage toodet originaalpakendis.

Katke toode kinni, et seda tolm või niiskuse eest kaitsta. Säilitage käsitsusjuhendit toote juures.

## 12 Remont ja varuosade tellimine

Tuleb silmas pidada, et antud toote puhul vajatakse kasutalasele või loomulikule kulumisele alluvaid või kulmaterjalidena järgmisi osi.

### TÄHELEPANU

Tootevastutuse seaduse kohaselt ei vastuta tootja asjatundmatustest remontidest või mitte-originaalvaruosade kasutamisest põhjustatud kahjude eest.

Tellige klienditeenindus või volitatud spetsialist. Vastav kehtib ka tarvikuosade kohta.

Varuosi ja tarvikuid saate meie teeninduskeskusest. Skannige selleks tiitellehel olev QR kood.

### 12.1 Varuosade tellimine

Varuosade tellimisel tuleks edastada järgmised andmed:

- Mudelinimetust
- Artiklinumber
- Tüübisildi andmed

#### Varuosad / tarvikud

Aku SBP2.0 artikli-nr:	7909201708
Aku SBP4.0 artikli-nr:	7909201709
Laadija SBC2.4A artikli-nr:	7909201710
Laadija SBC4.5A artikli-nr:	7909201711
Laadija SDBC2.4A artikli-nr:	7909201712
Laadija SDBC4.5A artikli-nr:	7909201713
Alustuskomplekt SBSK2.0 artikli-nr:	7909201720
Alustuskomplekt SBSK4.0 artikli-nr:	7909201721

## 13 Utiliseerimine ja taaskäitlus

### Juhised pakendi kohta



Pakendusmaterjalid on taaskäideldavad. Palun utiliseerige pakendid keskkonnasõbralikult.

**Juhised elektri- ja elektroonikaseadmete seaduse (ElektroG) kohta**

 **Elektri- ja elektroonikaseadmed ei kuulu olmeprügisse, vaid tuleb suunata eraldi kogumisse või utiliseerimisse!**

- Vanad patareid või akud, mis pole püsivalt vanaseadmesse paigaldatud, tuleb enne äraandmist purustamata välja võtta! Nende utiliseerimist reguleeritakse patareiseadusega.
- Elektri- ja elektroonikaseadmete omanikud või kasutajad on seadusega kohustatud need kasutuse lõpus tagastama.
- Lõppkasutaja kannab omavastutust utiliseeritava vanaseadmel isikupõhiste andmete kustutamise eest!
- Läbikriipsutatud prügikonteineri sümbol tähendab, et vanu elektri- ja elektroonikaseadmeid ei tohi utiliseerida olmeprügi kaudu.
- Vanad elektri- ja elektroonikaseadmed saab järgmistes kohtades tasuta ära anda:
  - Avalik-õiguslikud utiliseerimis- või kogumispunktid (nt kommunaalsed toormeajaamad)
  - Elektriseadmete müügipunktid (statsioonarsed ja online), kui edasimüüjad on tagasivõtmiseks kohustatud või pakuvad seda vabatahtlikult.
  - Kuni kolm vana elektriseadet seadmeliigi kohta maksimaalselt 25-sentimeetrise servapikkusega saate ilma tootjalt uut seadet soetamata talle tasuta ära anda või enda läheduses teise volitatud kogumispunkti suunata.
  - Tootja ja levitaja edasised täiendavad tagasivõtmistingimused saate teada vastavast klienditeenindusest.

- Tootja poolt eramajapidamise uue elektriseadme kohaletoomise korral võib see anda lõppkasutaja järelepärimisel korralduse vana elektriseade tasuta ära via. Võtke selleks ühendust tootja klienditeenindusega.

- Need ütlused kehtivad ainult seadmete kohta, mis installeeritakse ja müüakse Euroopa Liidu liikmesriikides ning alluvad Euroopa direktiivile 2012/19/EL. Riikides väljaspool Euroopa Liitu võivad kehtida vanade elektri- ja elektroonikaseadmete utiliseerimise kohta kõrvalekalduvad nõuded.

**Juhised liitumioonakude kohta**

 **Võtke aku seadme enne utiliseerimist maha!**

- Ärge visake akut olmeprügisse, tulle (plahvatusoht) ega vette. Kahjustatud akud võivad keskkonda ja Teie tervist kahjustada, kui mürgised aaurud või vedelikud tungivad välja.
- Defektsed või kasutatud akud tuleb vastavalt direktiivile 2006/66/EÜ taaskäidelda.
- Andke seade ja laadija käitluspunkti ära. Kasutatud plast- ja metallosad saab sordipuhalt eraldada ning sedasi taaskäitluse suunata.
- Utiliseerige akud tühjendatud seisundis. Me soovitame poolused lühise vastu kaitsmiseks kleepribaga kinni katta. Ärge avage akud.
- Utiliseerige akud vastavalt kohalikele eeskirjadele. Andke akud vanaakude kogumispunktis ära, kus need suunatakse keskkonnasõbralikku taaskasutusse. Küsige selle kohta kohalikult prügiärtlealt.

**14 Rikete kõrvaldamine**

Rike	Võimalik põhjus	Abinõu
Toodet ei saa käivitada.	Aku võimsus on liiga nõrk.	Laadige aku täis.
	Aku pole õigesti sisse pandud.	Lükake aku akupessa. Aku fikseerub kuuldavalt.

**15 Garantiitingimused – Schepbach 20V IXES seeria**

Revisjonikuupäev 11.07.2023

**Väga austatud klient!**

Meie tooted alluvad rangele kvaliteedikontrollile. Kui toode ei peaks siiski laitmatult talitlema, siis on meil sellest väga kahju ja palume Teil all esitatud aadressil meie teeninduse poole pöörduma. Oleme teenindusnõuabritel telefoni teel meelsasti Teie käsutuses. Alljärgnevad juhised on Teile ette nähtud kahjujuhtumi probleemideta töötlemiseks ja reguleerimiseks.

**Garantiinõuete kehtestamise kohta kehtib järgnev:**

1. **Need garantiitingimused** reguleerivad meie täiendavaid garantiitingimusi uute toodete (erasisikutest lõpp-tarbijad) ostjatele. Kõnealune garantii ei puuduta Teie seadusega sätestatud pretensioonõigusnõudeid. Nende osas on pädev edasimüüja, kelle juures toote soetasite.
2. **Garantiiteenus** hõlmab eranditult Teie soetatud uuel tootel esinevaid puudusi, mis põhinevad materjali- või valmistamisvigadel ja on - meie valikul - piiratud sellis-

te puuduste tasuta remontimisega või toote väljavahtamisega (vajaduse korral ka järglasmudeliga asendamisega). Asendatud tooted või osad lähevad üle meie omandusse. Palun pidage silmas, et meie tooted pole konstrueeritud kommerts-, käsitöõndus- või ametikasutuseks. Seetõttu garantiijuhtumit ei teki, kui toodet kasutati garantiiaja jooksul kommerts-, käsitöõndus- või tööstusettevõtetes või see oli allutatud samaväärseks peetavale koormamisele.

**3. Meie garantiiteenustest on välja arvatud:**

- Kahjud tootel, mis on tekkinud montaažijuhendi eiramise, asjatundmatu installatsiooni, käsitlusjuhendi eiramise (nt ühendamine vale võrgupingega või vooluliigiga) või hooldus- ja ohutusnõuete eiramise või toote kasutamise tõttu ebasobivates keskkonningimustes ning puuduva hoolduse ja hoolduse tõttu.
- Kahjud tootel, mis on tekkinud kuritarvitava või asjatundmatu kasutuse (nagu nt toote ülekoormamine või mittelubatud tööriistade või tarvikute kasutamine), tootesse sissetunginud võõrkehade (nagu



nt liiv, kivid või tolm), transpordikahjustuste, toore jõe avaldamise või võõrtoimete (nagu nt allakukkumise tingitud kahjud) tõttu.

- Kahjud tootel või toote osadel, mis põhinevad sihtotstarbekohasel, harilikul (käitusest tingitud) või muul loomulik kulumisel ning kahjud kuluosadel ja/või nende ärakulumine.
- Puudused tootel, mis põhjustati tarviku-, täiendus- või varuosade kasutusest, mis pole originaalosas või mida ei kasutatud sihtotstarbekohaselt.
- Tooted, mille teostati muudatusi või modifikatsioone.
- Vähesed kõrvalekalded nimimadustest, mis on toote väärtuse ja kasutuskõlblikkuse jaoks ebaolulised.
- Tooted, mille teostati omavoliilisi remonte või eelkõige volitamata kolmandate isikute poolseid remonte.
- Kui tähistus tootel või toote identifitseerimisinformatsioon (masinakleeps) puudub või on loetamatu.
- Tooted, mis on tugevasti määrdunud ja lükatakse seetõttu teeninduspersonalilt tagasi.
- Kahjutasunõuded ja järgkahjud on sellest garantiiteenusest üldkehtivalt välistatud.

4. Regulaarne **garantiiaeg on 5 aastat** (12 kuud patareidele / akudele) ja algab toote ostukuupäevast. Määravaks on originaal-ostutšekil esitatud kuupäev. Garantiinõuded tuleb esitada vastavalt pärast teatavaks saamist viivitamatult. Garantiinõuete kehtestamine on pärast garantiiaja lõppu välistatud. Toote remont või väljavahetus ei põhjusta garantiiaja pikendamist ega uut garantiiaega tootele või võimalikele parandatud, paigaldatud varuosadele. See kehtib ka kohapealsele teenindustööle. Asjaomane toode tuleb puhastatud seisundis koos ostutšeki koopiaga, mis sisaldab ostukuupäeva ja tootenimetuse andmeid, klienditeeninduspunkti viia või kohale saata. Kui toode saadetakse kohale ebataielikuna, ilma täieliku tarnekomplektiseta, siis pannakse puuduvad tarvikud väärtuse järgi arvele / tehakse mahaarvamine juhul, kui toode vahetatakse välja või hüvitatakse. Osaliselt või täielikult lahti võetud tooteid ei saa garantiijuhtumina aktsepteerida. Õigustamata reklamatsiooni korral või väljaspool garantiiaega kannab ostja üldkehtivalt transpordikulud ning transpordiriski. **Palun teavitage garantiijuhtumist eelnevalt teeninduspunkti (vt all).** Reeglina lepitakse kokku, et defektne toode saadetakse koos riike lühikese kirjeldusega organiseeritud tagasisaatmise korras või - remondijuhtumil väljaspool garantiiperioodi - piisavalt frankeeritult, vastavaid pakendamise ja saatmisdirektiive järgides allpool esitatud teenindusaadressile. **Palun pidage silmas, et Teie toode (mudelist sõltuvalt) on tagasitarnel ohutusalaselt põhjustel kõigist käitusainetest vaba.** Meie teeninduskeskuste saadetud toode peab olema pakendatud nii, et transporditeel välditakse reklameeritava tootel kahjustusi. Pärast remonti / väljavahetust saadame toote Teile tasuta tagasi. Kui tooteid ei saa remontida või välja vahetada, siis võime oma äranägemise järgi hüvitada kuni puuduliku toote ostuhinna suuruse rahasumma, kusjuures võetakse arvesse kulumisest tin-

gitud mahaarvamist. Need garantiiteenused kehtivad eraisikust esmaostjale ja pole loobutavad või ülekan-  
tavad.

5. **Garantiiaja pikendamine 10 aastale:** Scheppach pakub garantiit täiendavat pikendamist 5 aasta võrra Scheppach 20V seeriast pärit toodetele. Sedasi on nende toodete garantiiperiood ühtekokku 10 aastat. Sellest on välja arvatud patareid / akud, laadid ja tarvikud. Kõnealuse garantiipikenduse saate, kui registreerite selle valdkonna Scheppachi toote hiljemalt 30 päeva jooksul alates ostukuupäevast online meie aadressil <https://garantie.scheppach.com>. Eduka online-registreerimise järel saate artiklipõhise garantiipikenduse kinnituse.
6. **Palun võtke oma garantiinõude kehtestamiseks meie teeninduskeskusega ühendust.**

**Palun kasutage eelistatult vormi, mis on esitatud meie koduleheküljel:** <https://www.scheppach.com/de/service>

**Palun ärge saatke meile tooteid ilma eelnevalt ühendust võtmata ja meie teeninduskeskuses registreerimata.**

**Nende garantiilubaduste kehtestamisel on kohustuslikuks eelduseks esmane kontakteerumine meie teeninduskeskusega.** Garantiinõuded tuleb kehtestada enne garantiiaja möödumist 14 päeva jooksul pärast puuduse tuvastamist. Selleks on vajalik originaal-ostutšekk ja vajaduse korral artiklipõhise garantiipikenduse kinnitus.

7. **Töötluas** - reeglina lahendame reklamatsioonisaadetised 14 päeva jooksul pärast meie teeninduskeskuste saabumist. Kui erandjuhtumitel peaks ületatama nimetatud töötluasega, siis informeerime Teid õigeaegselt.
8. **Kuluosad on üldkehtivalt garantiist välistatud!** - Kuluosadeks on: a) kaasapandud, paigaldatud ja/või sisseehitatud patareid / akud ning b) kõik mudelist sõltuvad kuluosad (muuhulgas rihmad, saekehed, raketustööriistad, lihvketad, filtrid, süsiharjad jne, vt käitusjuhendit). Garantiiteenusest on välistatud süvatuhenenud või kahjustatud korpuse ja/või patareipoolustega patareid või akud.
9. **Kuluprognos** - katmata või enam mittekaetud garantiiteenusega tooted remondime tasu eest. Päringu järel saate defektsed tooted kuluprognosi jaoks meie teeninduskeskuste saata ja vajaduse korral teeninduskeskusele kirjaliku (postiga, e-kirjaga) remondiloa anda. Ilma remondiloata edasist töötlemist ei toimu.
10. **Muid nõudeid** kui ülal nimetatud ei saa kehtestada.

**Garantiitingimused** kehtivad ainult reklamatsiooni ajahetkel vastavalt aktuaalses väljaandes ja need saab vajaduse korral võtta meie koduleheküljelt ([www.scheppach.com](http://www.scheppach.com)). Tõlgete puhul on määravaks alati saksakeelne väljaanne.

**Scheppach GmbH ·  
Günzburger Str. 69 ·  
89335 Ichenhausen (Saksamaa)**

**Telefon: +800 4002 4002 ·  
E-post: [customerservice.EE@scheppach.com](mailto:customerservice.EE@scheppach.com) ·  
Internet: <https://www.scheppach.com>**

Jätame endale õiguse neid garantiitingimusi ilma eelteavituseta igal ajal muuta.

## 16 EL vastavusdeklaratsioon

### Vastavusdeklaratsiooni originaali tõlge

#### Tootja:

Scheppach GmbH  
Günzburger Straße 69  
D-89335 Ichenhausen

Me deklareerimine ainuisikuliselt vastutades, et siin kirjeldatud toode ühtib esitatud direktiivide ja normidega.

Kaubamärk: **SCHEPPACH**  
Art nimetus: **AKUNURKLIHVIIJA**  
Art-nr **BC-AG125-X**  
**5909235900**

#### EL direktiivid:

2014/30/EL, 2006/42/EÜ, 2011/65/EL\*

\* Deklaratsiooni objektiks olev ülalpool kirjeldatud ese vastab Euroopa Parlamendi ja nõukogu direktiivile 2011/65/EÜ kuupäevaga 8. juuni 2011 teatud ohtlike ainete kasutamispääsude kohta elektri- ja elektroonikaseadmetes.

#### Kohaldatud normid:

EN 62841-1:2015/A11:2022;  
EN IEC 62841-2-3:2021/A11:2021;  
EN IEC 55014-1:2021; EN IEC 55014-2:2021

#### Dokumentatsioonivolinik:

Andreas Pecher  
Günzburger Str. 69  
D-89335 Ichenhausen  
Ichenhausen, 26.04.2024

  
Simon Schünk  
Division Manager Product Center

  
Andreas Pecher  
Head of Project Management

## Turinys

1	Įvadas.....	179
2	Gaminio aprašymas (1–8 pav.).....	180
3	Komplektacija (1 pav.).....	180
4	Naudojimas pagal paskirtį.....	180
5	Saugos nurodymai.....	180
6	Techniniai duomenys.....	184
7	Prieš pradėdant eksploatuoti.....	184
8	Valdymas.....	186
9	Darbo nuorodos.....	186
10	Valymas ir techninė priežiūra.....	187
11	Laikymas.....	187
12	Remontas ir atsarginių dalių užsakymas.....	187
13	Utilizavimas ir pakartotinis atgavimas.....	188
14	Sutrikimų šalinimas.....	188
15	Garantinės sąlygos – „Scheppach“ 20 V IXES serija.....	189
16	EB atitikties deklaracija.....	190
17	Perspektyvinis brėžinys.....	265

## Ant gaminio esančių simbolių aiškinimas

Šiame žinyne naudojami simboliai turi atkreipti Jūsų dėmesį į galimą riziką. Saugos simboliai ir juos lydintys paaiškinimai turi būti tiksliai suprasti. Patys įspėjimai rizikos nepašalina ir negali pakeisti tinkamų nelaimingų atsitikimų prevencijos priemonių.

	Prieš eksploatacijos pradžią perskaitykite naudojimo instrukciją ir saugos nurodymus bei jų laikykitės!
	Dėmesio! Nesilaikant ant gaminio esančių saugos ženklų ir įspėjamųjų nuorodų bei saugos ir valdymo nuorodų, galima patirti nuo sunkių iki mirtinų traumų.
	Užsidėkite apsauginius akinius.
	Naudokite klausos apsaugą.
	Avėkite tvirtus batus!
	Mūvėkite apsaugines pirštines!
	Susidarius dulkių, naudokite kvėpavimo apsaugą!

	Naudoti pažeistus pjovimo arba rupiojo šlifavimo diskus yra pavojinga ir galima sunkiai susižaloti!
	Disko skersmuo
	Akumuliatorinis kampinis šlifuoכליס
	Neleidžiama naudoti šlapiajam šlifavimui
	Neleidžiama naudoti šoniniam šlifavimui
	Numatytas metalams šlifuoti
	Ličio jonų akumuliatorius
	Gaminys atitinka galiojančias Europos direktyvas.

## 1 Įvadas

### Gamintojas:

Scheppach GmbH  
Günzburger Straße 69  
D-89335 Ichenhausen

### Gerbiamas kliente,

Mes linkime Jums daug džiaugsmo ir didelės sėkmės dirbant su nauju gaminiu.

### Nuoroda:

pagal galiojančią Atsakomybės už gaminį įstatymą šio gaminio gamintojas neatsako už žalą, kuri atsiranda šiame gaminyje arba dėl jo:

- netinkamai naudojant,
- nesilaikant naudojimo instrukcijos,
- remontuojant tretiesiems asmenims, neįgalotiems specialistams,
- montuojant ir keičiant neoriginalias atsargines dalis,
- naudojant ne pagal paskirtį,

### Atkreipkite dėmesį:

Eksploatavimo instrukcija yra šio gaminio dalis.

Joje pateikiamos svarbios nuorodos, kaip su gaminiu dirbti saugiai, tinkamai ir ekonomiškai bei kaip išvengti pavojų, sutaupyti remonto išlaidų, sutrumpinti gaminio prastovos laikus bei padidinti patikimumą ir pailginti eksploatavimo trukmę. Be šioje eksploatavimo instrukcijoje pateiktų saugos nuostatų, būtinai privalote laikytis gaminio eksploatavimui galiojančių taisyklių.

Prieš naudodami gaminį, susipažinkite su visomis gaminių naudojimo ir saugos nuorodomis. Eksploatuokite gaminį tik, kaip aprašyta, ir nurodytoms naudojimo sritims. Laikykitės eksploatavimo instrukciją saugioje vietoje ir, perduodami gaminį tretiesiems asmenims, kartu perduokite ir visą dokumentaciją.

## 2 Gaminio aprašymas (1–8 pav.)

1. Įj./išj. jungiklis
2. Paleidimo / sustabdymo jungiklis
3. Papildoma rankena
4. Apsauginis gaubtas
5. Suklio fiksavimo mygtukas
6. Sūkių skaičiaus parinkimas
7. Įtempimo veržlė
8. Tvirtinimo jungė
9. Tvirtinimo suklys
10. Dviejų skylių montavimo raktas
11. Montavimo žiedas
12. Varžtai
13. Apsauginio gaubto fiksatorius
14. Išgaubimai
15. Papildomos rankenos sriegiai (3 vnt.)
16. Besisukantys diskas
17. Atfiksavimo mygtukas (akumulatorius)
18. Akumulatorius\*
19. Akumulatoriaus laikiklis
20. Pjovimo diskas

\* = į komplektaciją neįeina!

## 3 Komplektacija (1 pav.)

Poz.	Kiekis	Pavadinimas
3.	1 x	Papildoma rankena
10.	1 x	Dviejų skylių montavimo raktas
20.	1 x	Pjovimo diskas Ø 125 mm
	1 x	Akumulatorinis kampinis šlifukoilis
	1 x	Naudojimo instrukcija

## 4 Naudojimas pagal paskirtį

Gaminys skirtas metalams, betonui arba plytelėms pjaustyti ir šlifuoti rupiuoju būdu, nenaudojant vandens.

Gaminį leidžiama naudoti tik pagal paskirtį. Bet koks kitoks naudojimas laikomas ne pagal paskirtį. Už su tuo susijusią žalą arba patirtus bet kokius sužalojimus atsako naudotojas / operatorius, o ne gamintojas.

Naudojimo pagal paskirtį dalis taip pat yra saugos nurodymų, montavimo instrukcijos ir naudojimo instrukcijoje pateiktų eksploatavimo nurodymų laikymasis.

Asmenys, kurie gaminį naudoja ir atlieka jo techninę priežiūrą, turi būti su ja susipažinę ir informuoti apie galimus pavojus.

Atlikus gaminio modifikacijas, už su tuo susijusią žalą gamintojas neatsako.

Gaminį leidžiama eksploatuoti tik su gamintojo originaliomis dalimis ir priedais.

Laikykitės gamintojo saugos, darbo ir techninės priežiūros reikalavimų bei techniniuose duomenyse nurodytų matmenų.

Atkreipkite dėmesį į tai, kad mūsų gaminiai nėra skirti naudoti komerciniams, amatiniams arba pramoniniams tikslams. Mes neteikiame garantijos, kai gaminys naudojamas komercinėse, amatinkų arba pramoninėse įmonėse arba panašioms darbams.

## Signalinių žodžių aiškinimas naudojimo instrukcijoje.

### ⚠ PAVOJUS

Signalinis žodis, žymintis tiesioginę pavojingą situaciją, kurios nevengiant pasekmė bus mirtini arba sunkūs sužalojimai.

### ⚠ ĮSPĖJIMAS

Signalinis žodis, žymintis galimai pavojingą situaciją, kurios nevengiant pasekmė gali būti mirtini arba sunkūs sužalojimai.

### ⚠ ATSARGIAI

Signalinis žodis, žymintis galimai pavojingą situaciją, kurios nevengiant pasekmė bus lengvi arba vidutinio sunkumo sužalojimai.

### ⚠ DĖMESIO

Signalinis žodis, žymintis galimai pavojingą situaciją, kurios nevengiant pasekmė gali būti gaminio arba turto / nuosavybės apgadinimas.

## 5 Saugos nurodymai

### ⚠ ĮSPĖJIMAS

Perskaitykite visas šiam elektriniam įrankiui taikomas saugos nurodymus, instrukcijas, iliustracijas ir techninius duomenis.

Netinkamai laikantis toliau pateiktų nurodymų, galima patirti elektros smūgi, gali kilti gaisras ir (arba) galima sunkiai susižaloti.

**Išsaugokite visus saugos nurodymus ir instrukcijas ateičiai.**

Saugos nuorodose naudojama sąvoka „Elektrinis įrankis“ susijusi su iš tinklo veikiančiais elektriniais įrankiais (su tinklo laidu) arba akumulatoriniais elektriniais įrankiais (be tinklo laido).

### 1) Sauga darbo vietoje

- a) **Jūsų darbo zona turi būti švari ir gerai apšviesta.** Jei darbo zonos netvarkingos ir neapšviestos, gali įvykti nelaimingų atsitikimų.
- b) **Nedirbkite su elektriniu įrankiu potencialiai sprogoje atmosferoje, kurioje yra degių skysčių, dujų arba dulkių.** Elektriniai įrankiai skleidžia kibirkštis, kurios gali uždegti dulkes arba garus.
- c) **Naudodami elektrinį įrankį, paprašykite, kad vaikai ir kiti asmenys, laikytųsi atstumo.** Nukreipus dėmesį, elektrinis įrankis gali tapti nevaldomas.

### 2) Elektros įrangos sauga

- a) **Elektrinio įrankio prijungimo kištukas turi tilpti į kištukinį lizdą.** Jokių būdu kištuko nemodifikuokite. Nenaudokite adapterinių kištukų kartu su įžemintais elektriniais įrankiais. Esant nemodifikuotiems kištukams ir tinkamiems kištukiniams lizdams, mažėja elektros šoko pavojus.

- b) Venkite kūno sąlyčio su įžemintais paviršiais, pvz., vamzdžiais, šildytuvais, viryklėmis ir šaldytuvais. Kai Jūs kūnas įžemintas, kyla didesnis elektros šoko pavojus.
- c) Saugokite elektrinius įrankius nuo lietaus arba drėgmės. Patekus į elektrinį įrankį vandens, didėja elektros smūgio pavojus.
- d) Nenaudokite jungiamojo laido, norėdami už jo nešti ar pakabinti elektrinį įrankį arba iš kištukinio lizdo ištraukti kištuką. Saugokite jungiamąjį laidą nuo karščio, alyvos, aštrių briaunų arba judančių dalių. Dėl pažeistų arba susipynusių jungiamųjų laidų kyla didesnis elektros smūgio pavojus.
- e) Kai su elektriniu įrankiu dirbate lauke, naudokite tik išorinei sričiai skirtus ilginamuosius laidus. Naudojant išorinei sričiai tinkamą ilginamąjį laidą, sumažėja elektros smūgio rizika.
- f) Jeigu elektrinio įrankio eksploatavimas drėgnoje aplinkoje yra neišvengiamas, naudokite apsauginį nebalanso srovės jungiklį. Naudojant apsauginį nebalanso srovės jungiklį, mažėja elektros smūgio pavojus.

### 3) Asmenų sauga

- a) Dirbdami su elektriniu įrankiu, būkite atidūs ir galvokite apie tai, ką darote. Nenaudokite elektrinio įrankio, kai esate pavargę arba veikiami narkotinių medžiagų, alkoholio arba medikamentų. Jei naudodami elektrinį įrankį būsite neatidūs, galite rimtai susižaloti.
- b) Naudokite asmenines apsaugines priemones ir visada užsidėkite apsauginius akinius. Naudojant asmenines apsaugines priemones, pvz., kaukę nuo dulkių, neslidžius apsauginius batus, apsauginį šalną arba klausos apsaugą, priklausomai nuo elektrinio įrankio tipo ir naudojimo būdo, mažėja rizika susižaloti.
- c) Stenkitės nepradėti eksploatuoti neplanuotai. Prieš prijungdami elektros srovės tiekimą ir (arba) akumuliatorių, įsitikinkite, kad elektrinis įrankis išjungtas. Jei nešdami elektrinį įrankį laikote pirštą ant elektrinio įrankio arba prie elektros srovės tinklo jungiate įjungtą elektrinį įrankį, gali įvykti nelaimingų atsitikimų.
- d) Prieš įjungdami elektrinį įrankį, pašalinkite nustatymo įrankius arba veržliaraktį. Įrankis arba raktas, kuris yra besisukančioje elektrinio įrankio dalyje, gali sužaloti.
- e) Venkite nestandartinės kūno laikysenos. Stovėkite stabiliai ir visada išlaikykite pusiausvyrą. Taip elektrinį įrankį galėsite geriau kontroliuoti netikėtose situacijose.
- f) Vilkėkite tinkamus drabužius. Nevilkėkite plačių drabužių ir nusiimkite papuošalus. Saugokite, kad plaukai ir drabužiai nepatektų arti judančių dalių. Laisvus drabužius, papuošalus arba ilgus plaukus gali pagriebti dalys.
- g) Jei galima sumontuoti dulkių nusiurbimo ir surinkimo įtaisus, juos reikia prijungti ir tinkamai naudoti. Naudojant dulkių nusiurbimo įtaisą, galima sumažinti dulkių keliamus pavojus.
- h) Net po daugkartinio naudojimosi elektriniu įrankiu negalvokite, kad esate visiškai saugūs, ir atsižvelkite į elektriniams įrankiams galiojančias saugos taisykles. Dėl nedėmesingų veiksmų galima sunkiai susižaloti per sekundės dalis.

### 4) Elektrinio įrankio naudojimas ir elgsena su juo

- a) Neperkraukite elektrinio įrankio. Savo darbai naudokite tam skirtą elektrinį įrankį. Su tinkamu elektriniu įrankiu nurodytame galios diapazone dirbsite geriau ir saugiau.
- b) Nenaudokite elektrinio įrankio, kurio jungiklis sugedęs. Elektrinis įrankis, kuris nebeįsijungia arba nebeišsijungia, yra pavojingas ir jį reikia sutaisyti.
- c) Prieš nustatydami prietaisą, keisdami įstatomą įrankio dalis arba prieš padėdami elektrinį įrankį į šalį, ištraukite kištuką iš kištukinio lizdo ir (arba) pašalinkite išimamą akumuliatorių. Ši atsargumo priemonė saugo nuo neplanuoto elektrinio įrankio paleidimo.
- d) Laikykitės nenaudojamus elektrinius įrankius vaikams nepasiekiamoje vietoje. Neleiskite elektriniu įrankiu naudotis asmenims, kurie su šiuo įrenginiu nėra susipažinę arba neperskaitė šių nurodymų. Elektriniai įrankiai yra pavojingi, kai juos naudoja nepatyrę asmenys.
- e) Kruopščiai prižiūrėkite elektrinius įrankius ir įstatomą įrankį. Patikrinkite, ar judančios dalys nepriekaištingai veikia ir nestringa, ar dalys nelūžusios ir nepažeistos, kad būtų neigiamai veikiamas elektrinio įrankio veikimas. Prieš naudodami elektrinį įrankį, pažeistas dalis patikėkite suremontuoti. Daug nelaimingų atsitikimų įvyksta dėl blogai techniškai prižiūrimų elektrinių įrankių.
- f) Stebėkite, kad įrenginiai būtų aštrūs ir švarūs. Kruopščiai prižiūrėti įrenginiai su aštriomis pjovimo briaunomis mažiau stringa ir juos lengviau valdyti.
- g) Elektrinį įrankį, įstatomų įrankius ir t. t. naudokite pagal tolesnius nurodymus. Tuo metu atsižvelkite į darbo sąlygas ir darbus, kuriuos reikia atlikti. Naudojant elektrinius įrankius kitiems, o ne numatytiems tikslams, galimos pavojingos situacijos.
- h) Rankenos ir suėmimo paviršiai turi būti sausi, švarūs ir ant jų neturi būti alyvos bei tepalo. Jei rankenos ir suėmimo paviršiai slidūs, elektrinio įrankio nenumatytose situacijose nebus galima saugiai valdyti bei kontroliuoti.

### 5) Akumulatorinio įrankio naudojimas ir elgsena su juo

- a) Akumuliatorių įkraukite tik gamintojo rekomenduojamais įkrovikliais. Kai tam tikram akumuliatorių tipui skirtas įkroviklis naudojamas su kitais akumuliatoriais, kyla gaisro pavojus.
- b) Elektriniuose įrankiuose naudokite tik jiems skirtus akumuliatorius. Naudojant kitokius akumuliatorius, galima susižaloti ir gali kilti gaisras.
- c) Nenaudojamą akumuliatorių laikykite toliau nuo biuro sąvaržėlių, monetų, raktų, vinių, varžtų arba kitų mažų metalinių daiktų, dėl kurių galėtų būti šuntuojami kontaktai. Trumpojo jungimo tarp akumuliatoriaus kontaktų pasekmė gali būti sužalojimai arba gaisras.

- d) **Netinkamai naudojant, iš akumulatoriaus gali išbėgti skysčio. Venkite sąlyčio su juo. Atsitiktinai prisilietę, nuplaukite vandeniu. Patekus skysčio į akis, papildomai kreipkitės į gydytoją.** Išbėgęs akumulatoriaus skystis gali dirginti odą arba sukelti nudegimus.
- e) **Nenaudokite pažeistų arba modifikuotų akumulatorių.** Pažeisti arba modifikuoti akumulatoriai gali būti nenuspėjami ir sukelti gaisrą, sproginimą ar kelti pavojų susižaloti.
- f) **Apsaugokite akumuliatorių nuo ugnies arba aukštos temperatūros.** Ugnis ir aukštesnė nei 130 °C temperatūra gali sukelti sproginimą.
- g) **Laikykitės visų įkrovimo nurodymų ir niekada neįkraukite akumulatoriaus ar akumulatorinio įrankio eksploatavimo instrukcijoje už nurodyto temperatūros diapazono ribų.** Įkraunant netinkamai arba už leistino temperatūros diapazono ribų, galima sugadinti akumuliatorių ir gali padidėti gaisro pavojus.

## 6) Servisas

- a) **Elektrinio įrankio remontą patikėkite tik kvalifikuotam personalui ir tik naudojant originalias atsargines dalis.** Taip užtikrinsite elektrinio įrankio saugą.
- b) **Niekada neatlikite pažeistų akumuliatorių techninės priežiūros.** Bet kokius akumuliatorių techninės priežiūros darbus turėtų atlikti gamintojas arba įgaliotos klientų aptarnavimo tarnybos.

## Saugos nurodymai visiems darbams

### Bendrieji šlifavimo ir nupjovimo disku saugos nurodymai

- a) **Šį elektrinį įrankį reikia naudoti kaip šlifuoکلį ir nupjovimo stakles. Laikykitės visų saugos nuorodų, nurodymų, paveikslėlių ir duomenų, kuriuos gausite su įrenginiu.** Jei nesilaikysite tolesnių nurodymų, galimas elektros smūgis, gali kilti gaisras ir (arba) galima patirti sunkių sužalojimų.
- b) **Šis elektrinis įrankis netinka šlifuoti švitriniumi popieriumi, dirbti su vieliniais šepėčiais ir poliuruoti.** Naudojant elektriniam įrankiui nenumatytiems tikslams, gali kilti pavojus ir galima susižaloti.
- c) **Nenaudokite priedų, kurių gamintoja nenumatė ir nerekomendavo būtent šiam elektriniam įrankiui.** Nepaisant to, kad priedus galima pritvirtinti prie elektrinio įrankio, nebus užtikrintas saugus naudojimas.
- d) **Leistinas įstatomo įrankio sūkių skaičius turi atitikti ant elektrinio įrankio nurodytą didžiausiąjį sūkių skaičių.** Priedai, kurie sukasi greičiau nei leidžiama, gali lūžti ir skrieti aplinkui.
- e) **Įstatomo įrankio išorinis skersmuo ir storis turi atitikti Jūsų elektrinio įrankio nurodytus matmenis.** Netinkamų matmenų įstatomi įrankiai gali būti netinkamai ekranuoti arba kontroliuojami.
- f) **Įstatomi įrankiai su srieginiu įdėklų turi tiksliai tikti šlifavimo suklio sriegiui.** Įstatomuose įrankiuose, kurie montuojami naudojant jungę, įstatomo įrankio angos skersmuo turi tikti jungės tvirtinimo skersmeniui. Įstatomi įrankiai, kurie prie elektrinio įrankio pritvirtinami netiksliai, sukasi netolygiai, labai stipriai vibruoja ir dėl to gali tapti nevaldomi.

- g) **Nenaudokite pažeistų įstatomų įrankių.** Prieš naudodami patikrinkite tokius įstatomus įrankius, kaip šlifavimo diskai, ar nėra atplaišų ir įtrūkimų, plokštieji šlifavimo diskai, ar nėra įtrūkimų, susidėvėjimo arba stipraus sudilimo požymių. Elektriniam arba įstatomam įrankiui nukritus, patikrinkite, ar jis nepažeistas, arba naudokite nepažeistą įstatomą įrankį. Jei įstatomą įrankį patikrinote ir įstatėte, Jūs ir šalia esantys asmenys turi būti už besisukančio įstatomo įrankio plokštumos ribų. Leiskite įrenginiui 1 min. veikti didžiausiuoju sūkių skaičiumi. Pažeisti elektriniai įrankiai dažniausiai lūžta šiuo bandomuoju laikotarpiu.
- h) **Naudokite asmenines apsaugines priemones.** Pricklausomai nuo naudojimo atvejo, naudokite viso veido apsaugą, akių apsaugą arba apsauginius akinius. Jei numatyta, naudokite kaukę nuo dulkių, klausos apsaugą, apsaugines pirštines arba specialią prijuostę, kuri sulaukys nedideles šlifavimo ir medžiagų daleles. Akys turi būti apsaugotos nuo aplink skriejančių svetimkūnių, kurie susidaro naudojant įvairiais tikslais. Apsaugos nuo dulkių arba kvėpavimo takų apsaugos kaukė naudojant turi filtruoti susidarančias dulkes. Jei Jūs ilgesnį laiką dirbate garsiaame triukšme, galite prarasti klausą.
- i) **Stebėkite, kad kiti asmenys laikytųsi saugaus atstumo iki Jūsų darbo zonos.** Kiekvienas asmuo, kuris eina į darbo zoną, turi naudoti asmenines apsaugines priemones. Ruošiniui arba įstatomų įrankių nuolaužos gali nuskrieti ir sukelti sužalojimus net už tiesioginės darbo zonos ribų.
- j) **Kai atliekate darbus, kurių metu naudojamas įstatomas įrankis gali pataikyti į paslėptus elektros laidus, elektrinį įrankį laikykite už izoliuotų suėmimo paviršių.** Prisilietus prie įtampingojo laido, net ir metalinėse įrenginio dalyse gali atsirasti įtampa ir gali įvykti elektros smūgis.
- k) **Laikykite tinklo kabelį toliau nuo besisukančių įstatomų įrankių.** Jei įrenginys taps nevaldomas, gali būti perpjautas arba pagriebtas tinklo kabelis, o Jūsų plaštaka arba ranka patekti į besisukančią įstatomą įrankį.
- l) **Niekada nenuimkite elektrinio įrankio, kol įstatomas įrankis visiškai nestos.** Besisukantis įstatomas įrankis gali kontaktuoti su padėjimo paviršiumi, dėl to elektrinis įrankis gali tapti nevaldomas.
- m) **Nepaleiskite elektrinio įrankio tuo metu, kai jį nešate.** Jūsų drabužiai gali būti pagriebti dėl atsitiktinio kontakto su besisukančiu įstatomu įrankiu, o įstatomas įrankis gali įsigręžti į Jūsų kūną.
- n) **Reguliariai valykite savo elektrinio įrankio vėdinimo angas.** Vario ventilatorius traukia dulkes į korpusą, o susikaupus dideliame metalo dulkių kiekiui elektra gali kelti pavojų.
- o) **Nenaudokite elektrinio įrankio šalia degių medžiagų.** Kibirkštys gali uždegti šias medžiagas.
- p) **Nenaudokite įstatomų įrankių, kuriems reikia skysto aušinimo skysčio.** Naudojant vandenį arba kitus skystus aušinimo skysčius, galima patirti elektros smūgi.

## Atatranka ir atitinkami saugos nurodymai

Atatranka yra staigi reakcija dėl užsikabinusio arba užblokuoto besisukančio įstatomo įrankio, pvz., šlifavimo disko, plokščiojo šlifavimo disko ir t. t. Dėl to pagreitinamas nevaldomo elektrinio įrankio judėjimas prieš įstatomo įrankio sukimosi kryptį blokavimo vietoje.

Jeį, pvz., šlifavimo diskas užsikabina už ruošinio arba užsiblokuoja, gali užstrigti šlifavimo disko kraštas, kuris įlenda į ruošinį, ir taip nulaužti šlifavimo diską arba sukelti atatranką. Šlifavimo diskas tadą juda operatoriaus link arba nuo jo, priklausomai nuo disko sukimosi kryptis blokavimo vietoje. Tuo metu šlifavimo diskai taip pat gali lūžti.

Atatranka yra netinkamo arba klaidingo elektrinio įrankio valdymo pasekmė. Jos galima išvengti tinkamomis atsargumo priemonėmis, kaip aprašyta toliau.

- a) **Tvirtai laikykite elektrinį įrankį ir nustatykite savo kūną bei rankas į tokią padėtį, kurioje galite sulaukyti atatrankos jėgas. Visada naudokite papildomą rankeną (jei yra), kad įsibėgėjant maksimaliai būtų suvaldomos atatrankos jėgos arba reakcijos momentai.** Tinkamomis atsargumo priemonėmis operatorius gali suvaldyti atatrankos ir reakcijos jėgas.
- b) **Niekada neikiškite rankų artyn besisukančių įstatomų įrankių.** Įvykus atatrankai, įstatomas įrankis gali judėti Jūsų ranka.
- c) **Savo kūnu venkite srities, į kurią įvykus atatrankai judinamas elektrinis įrankis.** Dėl atatrankos elektrinis įrankis blokavimo vietoje varomas kryptimi, priešinga šlifavimo disko judėjimo kryptiai.
- d) **Kampų, aštrių briaunų ir t. t. srityje dirbkite ypač atsargiai. Neleiskite įstatomiesiems įrankiams atsokti nuo ruošinio ir įstrigti.** Esant kampams, aštrioms briaunoms arba atsitrenkęs besisukantis įstatomas įrankis gali įstrigti. Dėl to jis tampa nevaldomas arba įvyksta atatranka.
- e) **Nenaudokite grandininio pjūklo arba dantytos pjūklo geležtės.** Dėl tokių įstatomų įrankių dažnai įvyksta atatranka arba elektrinis įrankis tampa nevaldomas.

## Specialūs šlifavimo ir nupjovimo disku saugos nurodymai

- a) **Naudokite tik elektriniam įrankiui leidžiamą abrazyvą ir šiam abrazyvui numatytą apsauginį gaubtą.** Abrazyvų, kurie nenumatyti šiam elektriniam įrankiui, negalima pakankamai ekranuoti ir jie yra nesaugūs.
- b) **Lenktus šlifavimo diskus reikia sumontuoti taip, kad jo šlifavimo paviršius neišsikištų iš už apsauginio gaubto krašto lygmens.** Netinkamai sumontuoto šlifavimo disko, kuris išsikiša iš už apsauginio gaubto krašto, negalima pakankamai ekranuoti.
- c) **Apsauginį gaubtą reikia saugiai uždėti ant elektrinio įrankio ir didžiausiai saugai užtikrinti jį reikia nustatyti taip, kad atvira mažiausia galima abrazyvo dalis būtų nukreipta į operatorių.** Apsauginis gaubtas padeda operatorių apsaugoti nuo nuolaužų, atsitiktinio kontakto su abrazyvu bei kibirkščių, kurios gali uždegti drabužius.
- d) **Abrazyvus leidžiama naudoti tik rekomenduojamoms naudojimo galimybėms. Pavyzdys: niekada nešlifaukite pjovimo disko šoniniu paviršiumi.** Pjovimo diskai skirti tik medžiagai šlifuoti disko briauna. Šoninėms jėgoms veikiant šį abrazyvą, jis gali sudužti.

- e) **Savo parinktam šlifavimo diskui visada naudokite nepažeistas, tinkamo dydžio ir formos įtempimo junges.** Tinkamos jungės atremia šlifavimo diską ir sumažina pavojų, kad šlifavimo diskas sudužs. Pjovimo diskų jungės gali skirtis nuo kitų šlifavimo diskų jungių.
- f) **Nenaudokite didesnių elektrinių įrankių nusidėvėjusių šlifavimo diskų.** Didesniems elektriniams įrankiams skirti šlifavimo diskai nenumatyti mažesnių elektrinių įrankių didesniems sukčių skaičiams ir gali sudužti.

## Kiti specialūs nupjovimo disku saugos nurodymai

- a) **Stenkitės, kad pjovimo diskas neužsiblokuotų, arba venkite per didelio prispaudimo slėgio. Neatlikite per daug gilių pjūvių.** Perkovrus pjovimo diską didėja jo apkrova ir polinkis į persikreipimą arba užsiblokavimą, taigi, didėja atatrankos arba abrazyvo dužimo galimybė.
- b) **Venkite srities prieš besisukantį pjovimo diską ir už jo.** Jei pjovimo diską ruošinyje judinsite nuo savęs, atatrankos atveju elektrinis įrankis su besisukančiu disku gali būti nusviestas tiesiai į Jus.
- c) **Jeį pjovimo diskas įstrigęs arba nutraukiate darbą, išjunkite įrenginį ir laikykite jį ramiai, kol diskas sustos. Niekada nemėginkite dar judančio pjovimo disko ištraukti iš pjūvio, kitaip gali įvykti atatranka.** Nustatykite įstrigimo priežastį ir ją pašalinkite.
- d) **Nejunkite vėl elektrinio įrankio tol, kol jis yra ruošinyje. Prieš atsargiai pratęsdami pjovimą, palaukite, kol pjovimo diskas pasieks visą sukčių skaičių.** Kitaip diskas gali įstrigti, iššokti iš ruošinio arba sukelti atatranką.
- e) **Atremkite dideles plokštes arba didelius ruošinius, kad sumažintumėte atatrankos riziką dėl įstrigusio pjovimo disko.** Dideli ruošiniai dėl savosios masės gali įlįnti. Ruošinį reikia atremti abiejose disko pusėse: tiek šalia pjovimo disko, tiek ir prie krašto.
- f) **Atlikdami „gilinimo pjūvius“ sienose arba kitose nematomose srityse, būkite ypač atsargūs.** Įkišus pjovimo diską, pjaunant dujotiekį arba vandentiekį, elektros linijas arba kitus objektus, jis gali sukelti atatranką.

## Liekamosios rizikos

**Gaminys pagamintas pagal technikos lygį ir pripažintas saugumo technikos taisykles. Tačiau dirbant galima pavienė liekamoji rizika.**

- Nenaudojant nurodytos klausos apsaugos, klausos sutrikdymas.
- Liekamąsias rizikas galima sumažinti, jei bus laikomasi saugos nuorodų ir bus naudojama pagal paskirtį bei bus laikomasi visos naudojimo instrukcijos.
- Naudokite gaminį taip, kaip rekomenduojama šioje naudojimo instrukcijoje. Taip Jūsų gaminys pasieks optimalią galią.
- Be to, nepaisant visų priemonių, kurių buvo imtasi, galima neakivaizdi liekamoji rizika.

### ⚠️ ĮSPĖJIMAS

Eksplloatuojant šis elektrinis įrankis sudaro elektromagnetinį lauką. Tam tikromis aplinkybėmis šis laukas gali veikti aktyvius arba pasyvius medicininius implantus. Norint sumažinti rimtų arba mirtinų sužalojimų pavojų, prieš naudojant elektrinį įtaisą, asmenims su mediciniais implantais rekomenduojame pasikonsultuoti su savo gydytoju arba medicininių implantų gamintoju.

### ⚠️ ĮSPĖJIMAS

Dirbant ilgesnį laiką, dėl vibracijos operatoriaus rankose gali sutrikti kraujotaka (baltų pirštų sindromas).

Baltų pirštų sindromas yra kraujagyslių liga, kuria sergant spazmuoja smulkiosios rankų ir kojų pirštų kraujagyslės. Į susijusias vietas nebetiekiami pakankamai kraujo ir dėl to jos atrodo itin baltos. Dažnas vibruojančių gaminių naudojimas asmenims, kurių kraujotaka yra sutrikusi (pvz., rūkančių, sergančių diabetu asmenų), gali sukelti nervų pažeidimus.

Jei pastebite neįprastų sutrikimų, nedelsdami nutraukite darbą ir kreipkitės į gydytoją.

### DĖMESIO

Gaminys yra 20 V IXES serijos dalis ir jo negalima eksploatuoti su šios serijos akumuliatoriais. Akumuliatorius leidžiama įkrauti tik su šios serijos įkrovikliais. Čia atsižvelkite į gamintojo duomenis.

### ⚠️ ĮSPĖJIMAS

Laikykitės saugos ir įkrovimo bei tinkamo naudojimo nuorodų, pateiktų Jūsų 20V IXES serijos akumuliatoriaus ir įkroviklio eksploatavimo instrukcijoje. Išsamų įkrovimo proceso aprašymą ir kitos informacijos rasite atsikroje naudojimo instrukcijoje.

## 6 Techniniai duomenys

Akumuliatorinis kampinis šlifukoelis	BC-AG125-X
Varišklio įtampa	20 V 
Sūkių skaičiai $n_0$	3000–10 000 min. <sup>-1</sup>
Disko matmenys	Ø 125 mm
Sriegio matmenys	M14
Svoris (be akumuliatoriaus)	1,60 kg

Pasilikame teisę atlikti techninius pakeitimus!

### Triukšmas ir vibracija

### ⚠️ ĮSPĖJIMAS

Triukšmas gali turėti didelės įtakos Jūsų sveikatai. Jei mašinos triukšmas viršija 85 dB, Jūs ir šalia esantys asmenys turi naudoti tinkamą klausos apsaugą.

Triukšmo ir vibracijos vertės buvo nustatytos pagal EN 62841-1.

### Triukšmo vertės

Slėgio lygis $L_{pA}$	83 dB
Matavimo neapibrėžtis K	3 dB

Garso galia $L_{WA}$	94 dB
----------------------	-------

Matavimo neapibrėžtis K	3 dB
-------------------------	------

### Vibracijos parametrai

#### Paviršių šlifavimas

Pagrindinės rankenos vibracija, $a_n$	2,698 m/s <sup>2</sup>
Matavimo neapibrėžtis K	1,5 m/s <sup>2</sup>
Papildomos rankenos vibracija, $a_n$	3,284 m/s <sup>2</sup>
Matavimo neapibrėžtis K	1,5 m/s <sup>2</sup>

Nurodytos bendrosios vibracijų spinduliuotės ir spinduliuojamojo triukšmo vertės buvo išmatuotos remiantis standartiniu bandymo metodu ir, norint palyginti elektrinį įrankį, ją galima naudoti su kitu.

Nurodytas triukšmo emisijos ir bendrąsias vibracijų spinduliuotės vertes taip pat galima naudoti, norint laikinai įvertinti apkrovą.

### ⚠️ ĮSPĖJIMAS

**Tikrojo elektrinio įrankio naudojimo metu triukšmo emisijos ir vibracijų spinduliuotės emisijos vertės gali skirtis nuo deklaruotų verčių, priklausomai nuo elektrinio įrankio naudojimo būdo, ypač, atsižvelgiant į apdorojamo ruošinio rūšį.**

Pasistenkite, kad apkrova būtų kuo mažesnė. Priemonės pavyzdys: darbo laiko ribojimo priemonių pavyzdžiai. Čia reikia atsižvelgti į visas darbinio ciklo dalis (pavyzdžiui, į laiką, kurį elektrinis įrankis buvo išjungtas, ir į tokį laiką, kada jis nors ir yra įjungtas, tačiau veikia be apkrovos).

## 7 Prieš pradėdant eksploatuoti

### ⚠️ ĮSPĖJIMAS

#### Pavojus susižaloti!

Prieš atlikdami bet kokius darbus prie elektrinio įrankio (pvz., techninės priežiūros, įrankių keitimo ir kt.) bei jį transportuodami ir laikydami, išimkite akumuliatorių iš elektrinio įrankio. Netikėtai aktyvūs jį./išj. jungiklį, kyla pavojus susižaloti.

## 7.1 Papildomos rankenos (3) montavimas / išmontavimas (1+8 pav.)

### DĖMESIO

Naudokite gaminį tik su sumontuota papildoma rankena.

### Papildomos rankenos montavimas

#### Nuoroda:

Papildoma rankeną galima įsukti kairėje, dešinėje arba viršuje ant gaminio galvutės.

1. Prisukite papildomą rankeną (3) pagal laikrodžio rodyklę.

### Papildomos rankenos išmontavimas

1. Nuimkite papildomą rankeną (3) nuo gaminio, išsukdami ją prieš laikrodžio rodyklę.



## 7.2 Akumulatoriaus (18) įdėjimas į akumulatoriaus laikiklį (19) / išėmimas iš jo (1, 7 pav.)

### Akumulatoriaus įdėjimas

1. Įstumkite akumuliatorių (18) į akumulatoriaus laikiklį (19). Akumulatorius (18) girdimai užsifiksuoja.

### Akumulatoriaus išėmimas

1. Paspauskite akumulatoriaus (18) atfiksavimo mygtuką (17) ir ištraukite akumuliatorių iš akumulatoriaus laikiklio (19).

## 7.3 Apsauginio uždangalo (16), skirto pjaustyti, montavimas (6 pav.)

### DĖMESIO

Pjaudami sujungtomis abrazyvinėmis priemonėmis, pjovimui visada naudokite apsauginį uždangalą.

1. Išjunkite gaminį ir išimkite akumuliatorių, kaip aprašyta 7.2.
2. Stumkite apsauginį uždangalą (16) ant apsauginio gaubto (4), kol užsifiksuos.
3. Išmontuodami apsauginį uždangalą (16), turite jį šiek tiek patraukti į priekį, kad jis atsilaivintų.

## 7.4 Apsauginio gaubto (4) reguliavimas (2, 5 pav.)

### ⚠️ ĮSPĖJIMAS

Visada naudokite kampinį šlifukoklį su apsauginiu gaubtu. Apsauginis gaubtas turi būti tvirtai pritvirtintas prie kampinio šlifukokliaus. Sureguliuokite taip, kad būtų pasiektas aukščiausias saugos lygis, t. y. kad kuo mažesnė abrazyvo dalis būtų atvira operatoriaus pusėje. Apsauginis gaubtas turi apsaugoti operatorių nuo nuolaužų ir atsitiktinio kontakto su abrazyvu.

### ⚠️ ĮSPĖJIMAS

Įsitikinkite, kad apsauginis gaubtas yra sumontuotas bent tokiu pat kampu, kaip ir papildoma rankena. Kitaip galite susižaloti prisilietę prie rupiojo šlifavimo arba pjovimo disko.

1. Pasukite apsauginį gaubtą (4) į reikiamą padėtį (darbinę padėtį). Įsitikinkite, kad apsauginis gaubtas (4) uždėtas taip, kad apsauginio gaubto fiksatorius (13) būtų virš vieno iš 5 apsauginio gaubto (4) išgaubimų (14) (2 pav.).

### DĖMESIO

Įsitikinkite, kad apsauginio gaubto fiksatorius gerai įtvirtintas tam tikrame išgaubime.

## 7.5 Rupiojo šlifavimo / pjovimo disko montavimas / keitimas

### DĖMESIO

Keisdami pjovimo / rupiojo šlifavimo diskus, visada būtinai naudokite apsaugines pirštines.

- Atkreipkite dėmesį į rupiojo šlifavimo arba pjovimo diskų matmenis.
- Skylės skersmuo turi atitikti tvirtinimo jungės skersmenį be laisvumo.
- Nenaudokite tarpinių detalių ar adapterių.

### Nuoroda:

Būtinai naudokite tik švarius diskus.

### ⚠️ ĮSPĖJIMAS

#### Pavojus susižaloti!

Suklio fiksavimo mygtuką aktyvinkite tik tada, kai sustojta tvirtinimo suklys.

1. Paspauskite suklio fiksavimo mygtuką (5), skirtą pavartų dėžei užblokuoti.
2. Dviejų skylių montavimo raktu (10) atlaisvinkite įtempimo veržlę (7).
3. Uždėkite rupiojo šlifavimo arba pjovimo diską ant tvirtinimo jungės (8) užrašų į gaminį.
4. Tada uždėkite įtempimo veržlę (7) vėl ant tvirtinimo suklio (9) pakeltąja puse į viršų.

### 7.5.1 Naudojant plonus šlifavimo diskus (3, 4 pav.)

#### Nuoroda:

Įtempimo veržlės briaunelė nukreipta į viršų, kad ploną šlifavimo diską būtų galima saugiai įtempti.

1. Paspauskite suklio fiksavimo mygtuką (5), skirtą pavartų dėžei užblokuoti.
2. Vėl priveržkite įtempimo veržlę (7) dviejų skylių montavimo raktu (10).

### 7.5.2 Naudojant storus šlifavimo diskus (3, 4 pav.)

\* = į kompleksaciją neįeina!

#### Nuoroda:

Įtempimo veržlės briaunelė nukreipta žemyn, kad šlifavimo diską būtų galima saugiai pritvirtinti prie tvirtinimo suklio.

1. Paspauskite suklio fiksavimo mygtuką (5), skirtą pavartų dėžei užblokuoti.
2. Priveržkite įtempimo veržlę (7) dviejų skylių montavimo raktu (10) pagal laikrodžio rodyklę.

#### Nuoroda:

Jei pakeitus diskas juda netolygiai arba vibruoja, šį diską būtina iš karto pakeisti vėl.

- Pakeitę diską, dėl saugumo palikite gaminį 60 sekundžių veikti didžiausiuoju sukčių skaičiumi. Atkreipkite dėmesį į neįprastus garsus ir kibirkščių susidarymą.
- Patikrinkite, ar tinkamai sumontuotos visos tvirtinimo dalys.

- Atkreipkite dėmesį į tai, ar sutampa sukimosi krypties rodyklė (jei yra) ant pjovimo arba rupiojo šlifavimo diskų\* (taip pat deimantinių pjovimo diskų\*) ir gaminio sukimosi kryptis (sukimosi krypties rodyklė ant gaminio galvutės).

## 8 Valdymas

**⚠ ĮSPĖJIMAS**

**Pavojus susižaloti!**

Prieš atlikdami bet kokius darbus prie elektrinio įrankio (pvz., techninės priežiūros, įrankių keitimo ir kt.) bei jį transportuodami ir laikydami, išimkite akumuliatorių iš elektrinio įrankio. Netikėtai aktyvūs jį/išj. jungiklį, kyla pavojus susižaloti.

**DĖMESIO**

Atkreipkite dėmesį į tai, kad dirbant aplinkos temperatūra neviršytų 50 °C ir būtų ne žemesnė nei –20 °C.

**DĖMESIO**

Gaminys yra 20 V IXES serijos dalis ir jo negalima eksploatuoti su šios serijos akumuliatoriais. Akumuliatorius leidžiama įkrauti tik su šios serijos įkrovikliais. Čia atsižvelkite į gamintojo duomenis.

### 8.1 jį/išj. jungiklis (1) (1 pav.)

**DĖMESIO**

Prieš naudodami patikrinkite įstatytą įrankį, ar tinkamai sumontuotos visos tvirtinimo dalys.

**Nuoroda:**

Visada įjunkite kampinį šlifukoklį prieš kontaktuodami su medžiaga ir tik tada kreipkite gaminį ruošinį.

**Nuoroda:**

Jei gaminys užsiblokuoja dėl perkrovos ir išsijungia, jis vėl pradeda veikti savaime, kai nebelieka blokavimo priežasties (automatinio paleidimo funkcija).

**Jungimas**

1. Įjunkite gaminį jį/išj. jungikliu (1).
2. Norėdami paleisti gaminį, aktyvinkite paleidimo / sustabdymo jungiklį (2).

**⚠ ATSARGIAI**

Baigę darbą, visada išjunkite gaminį ir, prieš padėdami gaminį, palaukite, kol šlifavimo diskas visiškai sustos.

**Išjungimas**

1. Norėdami išjungti, paspauskite jį/išj. jungiklį (1).
2. Gaminį taip pat galite išjungti paleidimo / sustabdymo jungikliu (2).

### 8.2 Sūkių skaičiaus nustatymas

**Nuoroda:**

Sūkių skaičių galima keisti taip pat ir eksploatuojant. Sūkių skaičiaus pasirinkimo mygtuku (6) galite pasirinkti sūkių skaičių:

1 =	mažiausias sūkių skaičius, pvz., paviršių apdorojimui: šlifavimas, poliravimas
6 =	didžiausias sūkių skaičius, pvz., nupjovimui disku

- Nustatyta sūkių skaičiaus pakopa rodoma po sūkių skaičiaus pasirinkimo mygtuku (6).

1. Įjunkite gaminį jį/išj. jungikliu (1).
2. Spausdami sūkių skaičiaus pasirinkimo mygtuką (6), galite pasirinkti sūkių skaičių.

Rekomenduojame sūkių skaičių nustatyti praktiniais testais.

Koks sūkių skaičius prasingas dirbant, priklauso nuo to, kokias užduotis atliekate su gaminiu.

Nupjovimo metu naudojamas didelis sūkių skaičius paprastai nekelia problemų. Šlifuojant arba poliruojant paviršius, geriau naudoti mažą sūkių skaičių.

## 9 Darbo nuorodos

**Nuoroda:**

Abrazyvus leidžiama naudoti tik rekomenduojamoms naudojimo galimybėms. Priešingu atveju jie gali sulūžti, sugesti ir sužaloti.

Jei gaminys darbo metu nukrito, VISADA pakeiskite šlifavimo diską.

Šlifavimo ar pjovimo diskas NIEKADA negali atsitrenkti ar trunkytis į ruošinį.

Būkite ypač atsargūs apdirbdami kampus, aštrias briaunas ir pan., kad šlifavimo diskas neiššoktų ir neužstrigtų. Tai gali būti kontrolės praradimo ir atatrunkų priežastis.

NIEKADA nenaudokite įrankio su medžio pjovimo arba kitomis pjūkle geležtėmis. Tokios ant šlifukoklį naudojamos pjūkle geležtės dažnai sukelia atatrunką ir gali tapti nevaldomos, todėl galite susižaloti.

**Rupusis šlifavimas**

**⚠ ĮSPĖJIMAS**

Niekada nenaudokite pjovimo diskų rupiajam šlifavimui!

- Judinkite kampinį šlifukoklį pirmyn ir atgal ruošiniu, vidutiniškai jį spausdami.
- Jei medžiaga minkšta, rupiojo šlifavimo diską kreipkite ruošiniu nedideliu kampu, o jei medžiaga kieta – šiek tiek statnesniu kampu.

**Rupusis nupjovimas**

**⚠ ĮSPĖJIMAS**

Niekada nenaudokite rupiojo šlifavimo diskų pjovimui!

- Naudokite tik patikrintus pluoštu sustiprintus pjovimo arba rupiojo šlifavimo diskus, kurie patvirtinti ne mažesniai kaip 80 m/s apskritiminių greičių.

**⚠ ATSARGIAI**

Išjungus šlifavimo įrankis trumpai veikia iš inercijos. Nestabdykite jo stumdami į šoną.

- Pritvirtinkite ruošinį. Ruošinius įtvirtinti naudokite veržiklius / veržtuvą. Taip jis bus laikomas saugiau nei ranka.

- Prieš padėdami gaminį, visada jį išjunkite ir palaukite, kol gaminys sustos.
- Naudokite gaminį tik sausam pjovimui arba sausam šlifavimui.
- Atliekant bet kokius darbus prie gaminio, turi būti sumontuota papildoma rankena.
- Draudžiama apdirbti medžiagas, kurių sudėtyje yra asbesto. Asbestas sukelia vėžį.

Taip elgsitės teisingai:

### PAVOJUS

Visada kreipkite gaminį ruošiniu priešinga kryptimi!

Kitaip kils atatrakos pavojus. Gaminys gali būti išstumtas iš pjūvio.

- **Visada kreipkite įjungtą gaminį ruošinio kryptimi.** Apdirbė ruošinį, nukelkite gaminį ir tik tada jį išjunkite.
- **Dirbdami visada tvirtai laikykite gaminį abiem rankomis.** Stovėkite stabiliai.
- Norėdami gauti geriausią šlifavimo efektą, gaminį tolygiai judinkite pirmyn ir atgal ant ruošinio 15°–30° kampu (tarp šlifavimo disko ir ruošinio).
- **Dirbant ant nuožulnių paviršių, gaminio negalima spausti ant ruošinio didele jėga.** Jei sūkių skaičius smarkiai sumažėja, turite sumažinti prispaudimo jėgą, kad galėtumėte saugiai ir efektyviai dirbti. Jei gaminys staiga visiškai sustabdomas arba užsiblokuoja, jį reikia nedelsiant išjungti.
- **Pjovimas: dirbkite su vidutine pastūma ir nepa- kreipkite pjovimo disko.**
- **Dirbant rupiojo šlifavimo ir pjovimo diskai labai įkaista – prieš liesdami leiskite jiems visiškai at- vēsti.**
- **Niekada nenaudokite gaminio ne pagal paskirtį.**
- **Prieš įdėdami akumuliatorių į gaminį, visada įsiti- kinkite, kad gaminys yra išjungtas.**
- **Kylant pavojui, iš karto išjunkite gaminį ir išimkite akumuliatorių.** Įsitikinkite, kad gaminys yra lengvai prieinamas ir galės būti lengvai pasiekiamas avariniu atveju.
- **Išimkite akumuliatorių per darbo pertraukas, prieš bet kokius darbus su gaminiumi ir kai gaminio ne- naudojate.** Gaminys visada turi būti švarus ir ant jo neturi būti alyvos bei tepalo.
- **Visada būkite atidūs! Visada atkreipkite dėmesį į tai, ką darote ir visada elkitės protingai.** Jokiū būdu nenaudokite gaminio, jei esate nesukoncentravę arba blogai jaučiatės.

## 10 Valymas ir techninė priežiūra

### ĮSPĖJIMAS

Šioje naudojimo instrukcijoje neaprašytus re- monto ir techninės priežiūros darbus paves- kite atlikti tik specializuotoms dirbtuvėms. Naudokite tik originalias atsargines dalis.

**Kyla nelaimingų atsitikimų pavojus! Techni- nės priežiūros ir valymo darbus iš esmės atli- kite išėmę akumuliatorių. Kyla pavojus susi- žaloti! Prieš atlikdami bet kokius techninės priežiūros ir valymo darbus, leiskite gaminiumi atvēsti. Variklio elementai yra įkaitę. Kyla pa- vojus susižaloti ir nudegti!**

Gaminys gali netikėtai pasileisti ir taip sužaloti.

- Išimkite akumuliatorių.
- Palaukite, kol gaminys atvēs.
- Išimkite įstatomą įrankį.

### 10.1 Valymas

1. Stenkitės, kad apsauginiai įtaisai, vėdinimo plyšiai ir variklio korpusas būtų kuo švaresni ir nedulkėti. Esant mažam slėgiui, nuvalykite gaminį švaria šluoste\* arba išpūskite suslėgtuoju\* oru. Rekomenduojame gaminį išvalyti iš karto po kiekvieno naudojimo.
2. Vėdinimo angos visada turi būti neuždengtos.
3. Nenaudokite valymo priemonių ir tirpiklių. Jie gali pa- žeisti plastikinės gaminio dalis. Atkreipkite dėmesį į tai, kad į gaminio vidų nepatektų vandens.

### 10.2 Techninė priežiūra

Gaminiumi techninės priežiūros nereikia.

## 11 Laikymas

### Pasiruošimas laikyti

1. Išimkite akumuliatorių.
  2. Išvalykite ir patikrinkite, ar gaminys nepažeistas.
- Laikykite gaminį ir jo priedus tamsioje, sausoje ir nuo šal- čio apsaugotoje bei vaikams nepasiekiamoje vietoje. Optimali laikymo temperatūra yra nuo 5 °C iki 30 °C. Laikykite gaminį originalioje pakuotėje. Uždenkite gaminį, kad apsaugotumėte jį nuo dulkių arba drėgmės. Laikykite naudojimo instrukciją prie gaminio.

## 12 Remontas ir atsarginių dalių užsakymas

Atkreipkite dėmesį į tai, kad šio gaminio toliau nurodytos dalys naudojant arba natūraliai dėvisi arba toliau nurodytų dalių reikia kaip vartojamųjų medžiagų.

### DĖMESIO

pagal Apsakomybės už gaminį įstatymą neatsakoma už žalą, patirtą netinkamai remontuojant ir nenaudojant ori- ginalių atsarginių dalių.

Įgaliokite klientų aptarnavimo tarnybą arba įgaliotąjį specialistą. Atitinkami reikalavimai galioja ir priedų da- lims.

Atsarginių dalių ir priedų įsigysite mūsų techninės priežiūros centre. Tam nuskenaukite tituliname lape esantį QR kodą.

## 12.1 Atsarginių dalių užsakymas

Užsakant atsargines dalis, reikia nurodyti šiuos duomenis:

- Modelio pavadinimas
- Prekės kodas
- Specifikacijų lentelės duomenys

### Atsarginės dalys / priedai

Akumulatorius SBP2.0, gam. Nr.:	7909201708
Akumulatorius SBP4.0, gam. Nr.:	7909201709
Įkroviklis SBC2.4A, gam. Nr.:	7909201710
Įkroviklis SBC4.5A, gam. Nr.:	7909201711
Įkroviklis SDBC2.4A, gam. Nr.:	7909201712
Įkroviklis SDBC4.5A, gam. Nr.:	7909201713
StarterKit SBSK2.0, gam. Nr.:	7909201720
StarterKit SBSK4.0, gam. Nr.:	7909201721

## 13 Utilizavimas ir pakartotinis atgavimas

### Pakavimo nuorodos



Pakavimo medžiagas galima perdirbti. Utilizuokite pakuotes, tausdami aplinką.

### Nuorodos dėl Elektros ir elektronikos prietaisų įstatymo (vok. ElektroG)



**Panaudotų elektros ir elektronikos prietaisų negalima mesti į buitines atliekas, juos reikia surinkti ir utilizuoti atskirai!**

- Panaudotas baterijas arba akumulatorius, kurie nėra fiksuotai sumontuoti sename prietaise, prieš atiduodant reikia išimti jų nepažeidžiant! Toks utilizavimas sureguliuotas Baterijų įstatyme.
- Elektros bei elektronikos prietaisų savininkai ar naudotojai yra teisiškai įpareigoti juos grąžinti po naudojimo.
- Galutinis naudotojas yra atsakingas už savo asmeninių duomenų ištrynimą iš utilizuojamo panaudoto įrenginio!
- Perbrauktos šiukšliadėžės simbolis reiškia, kad elektros ir elektronikos prietaisų negalima išmesti kartu su buitinėmis atliekomis.

## 14 Sutrikimų šalinimas

Sutrikimas	Galima priežastis	Ką daryti?
Gaminys nepasileidžia.	Per silpna akumulatoriaus galia.	Įkraukite akumulatorių.
	Blogai įdėtas akumulatorius.	Įstumkite akumulatorių į akumulatoriaus laikiklį. Akumulatorius girdimai užsifiksuoja.

- Elektros ir elektronikos prietaisus galima nemokamai grąžinti šiose vietose:

- viešosiose atliekų šalinimo ar surinkimo vietose (pvz., savivaldybių pastatų kiemuose),
- elektros prietaisų pardavimo vietose (stacionariose ir internetinėse), jei pardavėjai privalo juos priimti atgal arba tai padaryti siūlo savanoriškai.
- Iki trijų vienos rūšies panaudotų elektros prietaisų, kurių krašto ilgis ne didesnis kaip 25 cm, galite nemokamai grąžinti gamintojui prieš tai neįsigydami naujo prietaiso iš gamintojo arba nuvežti į kitą įgaliotą surinkimo punktą savo vietovėje.
- Dėl kitų papildomų gamintojų ir platintojų prekių priėmimo atgal sąlygų kreipkitės į atitinkamą klientų aptarnavimo tarnybą.

- Jei gamintojas pristato naują elektros prietaisą privačiam namų ūkiui, jis gali organizuoti nemokamą elektros prietaiso paėmimą galutinio naudotojo prašymu. Tam susisiekite su gamintojo klientų aptarnavimo tarnyba.

- Šie teiginiai galioja tik prietaisams, parduodamiems Europos Sąjungos šalyse, kurioms taikoma Europos direktyva 2012/19/ES. Europos Sąjungai nepriklausančiose šalyse gali būti taikomos kitokios panaudotų elektros ir elektronikos prietaisų utilizavimo nuostatos.

### Nuorodos dėl ličio jonų akumuliatorių



**Prieš utilizuodami įrenginį, išmontuokite akumuliatorių!**

- Nemeskite akumulatoriaus į buitines atliekas, ugnį (sprogimo pavojus) arba vandenį. Pažeisti akumulatoriai, iš jų pasklidus nuodingiems garams arba skysčiams, gali pakenkti aplinkai ir Jūsų sveikatai.
- Pažeisti arba išiekvoti akumulatoriai perdirbami pagal 2006/66/EB direktyvą.
- Pristatykite įrenginį ir įkroviklį į perdirbimo punktą. Naudojamas plastikines ir metalines dalis galima surūšiuoti ir taip pristatyti pakartotiniam naudojimui.
- Utilizuokite akumulatorius iškrautus. Norint apsaugoti nuo trumpojo jungimo, poliūs rekomenduojame užklijuoti lipnia juosta. Neatidarinkite akumulatoriaus.
- Utilizuokite akumulatorius pagal vietos reikalavimus. Pristatykite akumulatorius į senų akumuliatorių surinkimo vietą, kur jie pristatomi pakartotiniam naudojimui tausojant aplinką. Tuo tikslu kreipkitės į vietinę atliekų utilizavimo įmonę.

## 15 Garantinės sąlygos – „Scheppach“ 20 V IXES serija

Peržiūros data 2023-07-11

### Gerbiami klientai,

mūsų gaminiams taikoma griežta kokybės kontrolė. Tačiau, jei nepaisant to, gaminys blogai veiktų, mes dėl to labai apgailestautume ir prašytume kreiptis į mūsų techninės priežiūros tarnybą žemiau nurodytu adresu. Su mumis taip pat galite susisiekti telefonu techninės priežiūros tarnybos išskirtinai numeriu. Toliau pateikta informacija skirta padėti Jums be problemų išnagrinėti ir patenkinti pretenziją žalos atveju.

### Norint pareikšti garantines pretenzijas, galioja:

- Šios garantinės sąlygos** reglamentuoja mūsų papildomas gamintojo garantijos paslaugas naujų gaminių pirkėjams (privatiems galutiniams naudotojams). Jūsų įstatymais numatytos teisės reikšti garantines pretenzijas ši garantija nelyčia. Už tai atsako pardavėjas, iš kurio įsigijote gaminį.
- Garantinės paslaugos** apima tik Jūsų įsigyto naujo gaminio defektus, atsiradusius dėl medžiagos ar gamybos defekto, ir mūsų nuožūra apsiriboja nemokamu tokių defektų pašalinimu arba gaminio pakeitimu (prireikus – pakeitimu kitu modeliu). Pakeisti gaminiai arba dalys tampa mūsų nuosavybe. Atkreipkite dėmesį į tai, kad mūsų gaminiai nėra skirti naudoti komerciniams, amatiniams arba profesiniams tikslams. Todėl garantinis atvejis negalioja, jei gaminys garantiniu laikotarpiu buvo naudojamas komercinėje, amatų ar pramoninėje veikloje arba buvo veikiamas lygiavertės apkrovos.
- Mūsų garantinės paslaugos netaikomos:**
  - gaminio pažeidimams, atsiradusiems dėl montavimo instrukcijų nesilaikymo, netinkamo montavimo, naudojimo instrukcijų nesilaikymo (pvz., prijungimo prie netinkamos elektros tinklo įtampos ar elektros srovės tipo) arba techninės priežiūros ir saugos taisyklių ar dėl gaminio naudojimo netinkamomis aplinkos sąlygomis, taip pat dėl netinkamos priežiūros ir techninės priežiūros;
  - gaminio pažeidimams, atsiradusiems dėl netinkamo naudojimo ar naudojimo ne pagal paskirtį (pvz., perkraunant gaminį arba naudojant nepatvirtintus įrankius ar priedus), pašalinių daiktų pateikimo į gaminį (pvz., smėlio, akmenukų ar dulkių), transportavimo pažeidimų, jėgos panaudojimo ar išorinio poveikio (pvz., pažeidimų numetus);
  - gaminio ar jo dalių pažeidimams dėl normalaus, įprasto (eksplotacinio) ar kitokio natūralaus susidėvėjimo, taip pat greitai susidėvinčių dalių pažeidimams ir (arba) nusidėvėjimui;
  - gaminio defektams, atsiradusiems naudojant priedus, papildomas ar atsargines dalis, kurios nėra originalios arba naudojamos ne pagal paskirtį;
  - gaminiams, kurie buvo keičiami ar modifikuojami;
  - nedideliams nukrypimams nuo nustatytųjų savybių, kurie yra nereikšmingi gaminio vertei ir tinkamumui naudoti;
  - gaminiams, kurie buvo remontuojami savavališkai arba neįgaliotų trečiųjų asmenų;

- jei trūksta gaminio ženklavimo arba identifikavimo informacijos (mašinos lipduko) arba jis / ji neįskaitomas (-a);
- gaminiams, kurie yra labai nešvarūs ir kuriuos techninės priežiūros personalas atmeta.
- Pretenzijos dėl žalos atlyginimo ir pasekminei žalai šios garantinės paslaugos netaikomos.

- Garantijos trukmė yra 5 metai** (baterijoms / akumuliatoriams – 12 mėnesių) ir pradama skaičiuoti nuo gaminio pirkimo datos. Lemiamą reikšmę turi pirkimo kvito originalo data. Garantines pretenzijas reikia pareikšti iš karto apie jas sužinojus. Pasibaigus garantiniam laikotarpiui, garantinės pretenzijos nepriimamos. Dėl gaminio remonto arba pakeitimo nei paalgėja garantinis laikotarpis, nei dėl atliktų tokių paslaugų šiam gaminiui arba galimai įmontuotoms atsarginėms dalims įsigalioja naujas garantinis laikotarpis. Tai taip pat galioja ir teikiant paslaugas vietoje. Atitinkamą išvalytą gaminį kartu su pirkimo kvito, kuriame turi būti nurodyta pirkimo data ir gaminio pavadinimas, kopija reikia pateikti arba išsiųsti klientų aptarnavimo tarnybai. Jei gaminys atsiunčiamas ne visas, ne visos pristatytos apimties, keičiant gaminį arba grąžinant pinigus, trūkstamų priedų vertė bus įskaityta / išskaičiuota. Iš dalies arba visiškai išardyti gaminiai negali būti pripažįstami garantiniu atveju. Nepagrįstos pretenzijos atveju arba pasibaigus garantiniam laikotarpiui pirkėjas paprastai padengia transportavimo išlaidas ir transportavimo riziką. **Apie garantinį atvejį iš anksto praneškite techninės priežiūros skyriui (žr. toliau).** Paprastai susitarinama, kad sugedęs gaminys su trumpu gedimo aprašymu bus siunčiamas organizuotai grąžinant arba – taisant ne garantiniu laikotarpiu – pakankamai apmokėjus, laikantis atitinkamos pakuotės ir siuntimo nurodymų, toliau nurodytu techninės priežiūros skyriaus adresu. **Atkreipkite dėmesį į tai, kad saugumo sumetimais grąžinant gaminį (priklausomai nuo modelio) jame nebūtų jokių eksploatacinių medžiagų.** Mūsų techninės priežiūros centrui siunčiamas gaminys turi būti supakuotas taip, kad transportuojant būtų išvengta gaminio, dėl kurio reiškiamos pretenzijos, pažeidimų. Suremontavę / pakeitę gaminį Jums išsiųsieme nemokamai. Jei gaminių negalima suremontuoti ar pakeisti, mūsų nuožūra gali būti grąžinta pinigine suma, neviršijanti sugedusio gaminio pirkimo kainos, atsižvelgiant į bet kokius nusidėvėjimo ir susidėvėjimo atskaitymus. Šios garantinės paslaugos galioja tik pirminiam privačiam pirkėjui ir nėra perdidžiamos ar perduodamos.
- Garantijos pratęsimas iki 10 metų:** „Scheppach“ siūlo papildomą 5 metų garantiją „Scheppach“ 20 V serijos gaminiams. Taigi, šiems gaminiams suteikiama 10 metų garantija. Tai netaikoma baterijoms / akumuliatoriams, įkrovikliams ir priedams. Šiuo garantijos pratęsimu galite pasinaudoti „Scheppach“ gaminį iš šio asortimento užregistravę internete adresu <https://garantie.scheppach.com> ne vėliau kaip per 30 dienų nuo įsigijimo dienos. Sėkmingai užregistravę internetu, gausite su preke susijusios garantijos pratęsimo pavirtinimą.

6. **Norėdami pateikti garantinį reikalavimą, kreipkitės į mūsų techninės priežiūros centrą.**

Pageidautina, kad naudotumėte mūsų formą, esančią mūsų pagrindiniame puslapyje: <https://www.scheppach.com/de/service>

Nesiųskite mums jokių gaminių, prieš tai nesusisiekę su mūsų techninės priežiūros centru ir neužsiregistravę jame.

Norint pasinaudoti šiomis garantijomis, būtina iš pradžių susisiekti su mūsų techninės priežiūros centru. Garantines pretenzijas reikia pateikti iki garantinio laikotarpio pabaigos per 14 dienų nuo defekto nustatymo. Šiuo tikslu būtina pateikti pirkimo kvito originalą ir, jei taikoma, su preke susijusios garantijos pratęsimo patvirtinimą.

7. **Nagrinėjimo laikas** - Paprastai skundus išnagrinėjame per 14 dienų nuo jų gavimo mūsų techninės priežiūros centre. Jei išimtiniais atvejais nurodytas duomenų tvarkymo laikas viršijamas, apie tai informuosime laiku.

8. **Greitai susidėvintiems dalims garantija netaikoma!** - Greitai susidėvinti dalys yra: a) pristatytos, pritvirtintos ir (arba) sumontuotos baterijos / akumulatoriai ir b) visos nuo modelio priklausiančios greitai susidėvinti dalys (įskaitant diržus, pjūklo geležtes, įstatomus įrankius, šlifavimo diskus, filtrus, anglinius šepetėlius ir kt., žr. naudojimo instrukciją). Garantija netaikoma baterijoms arba akumulatoriams, kurie yra labai išsikrovę arba kurių korpusas ir (arba) poliai yra pažeisti.

9. **Išlaidų sąmata** - Gaminiai, kuriems garantija netaikoma arba jau nebetaikoma, remontuojame už papildomą mokestį. Mūsų techninės priežiūros centrui paprašius, galite atsiųsti sugedusius gaminius, kad būtų įvertinta jų kaina, ir, prireikus techninės priežiūros centrui pateikti raštišką sutikimą (paštu, el. paštu) dėl remonto. Be remonto patvirtinimo toliau nebus apdorojama.

10. **Kitos nei pirmiau minėtos pretenzijos nepriimamos.**

**Garantinės sąlygos** galioja tik pretenzijos pateikimo metu galiojančios versijos ir prireikus jas galima rasti mūsų pagrindiniame puslapyje ([www.scheppach.com](http://www.scheppach.com)). Vertimo atveju pirmenybė visada teikiama vokiškajai versijai.

**Scheppach GmbH** ·  
Günzburger Str. 69 ·  
89335 Ichenhausen (Vokietija)

Telefonas: +800 4002 4002 ·  
El. paštas: [customerservice.LT@scheppach.com](mailto:customerservice.LT@scheppach.com) ·  
Interneto svetainė: <https://www.scheppach.com>

Pasilikame teisę bet kuriuo metu keisti šias garantines sąlygas be išankstinio įspėjimo.

## 16 EB atitikties deklaracija

Atitikties deklaracijos originalo vertimas

Gamintojas:

Scheppach GmbH  
Günzburger Straße 69  
D-89335 Ichenhausen

Priisiimdami išskirtinę atsakomybę deklaruojame, kad čia aprašytas gaminytis atitinka galiojančias direktyvas ir standartus.

Prekės ženklas: **SCHEPPACH**  
Gaminio pavadinimas: **AKUMULIATORINIS KAMPINIS ŠLIFUOKLIS**  
**BC-AG125-X**  
**5909235900**

Gam. Nr.

**ES direktyvos:**

2014/30/ES, 2006/42/EB, 2011/65/ES\*

\* Pirmiau aprašytas deklaracijos objektas atitinka 2011 m. birželio 8 d. Europos Parlamento ir Tarybos direktyvos 2011/65/ES dėl tam tikrų pavojingų medžiagų naudojimo elektros ir elektroninėje įrangoje apribojimo reikalavimus.

**Taikyti standartai:**

EN 62841-1:2015/A11:2022;  
EN IEC 62841-2-3:2021/A11:2021;  
EN IEC 55014-1:2021; EN IEC 55014-2:2021

**Už dokumentaciją atsakingas asmuo:**

Andreas Pecher  
Günzburger Str. 69  
D-89335 Ichenhausen  
Ichenhausen, 26.04.2024

  
Simon Schünk  
Division Manager Product Center

  
Andreas Pecher  
Head of Project Management

## Satura rādītājs

1	Ievads.....	191
2	Ražojuma apraksts (1.-8. att.).....	192
3	Piegādes komplekts (1. att.).....	192
4	Noteikumiem atbilstoša lietošana.....	192
5	Drošības norādījumi.....	192
6	Tehniskie dati.....	196
7	Pirms lietošanas sākšanas.....	197
8	Lietošana.....	198
9	Darba norādījumi.....	198
10	Tīrīšana un apkope.....	199
11	Glabāšana.....	200
12	Remonts un rezerves daļu pasūtīšana.....	200
13	Utilizācija un atreizeža izmantošana.....	200
14	Trucējumu novēršana.....	201
15	Garantijas noteikumi – Scheppach 20V IXES sērija.....	201
16	ES atbilstības deklarācija.....	202
17	Klaidskats.....	265

## Uz ražojuma attēloto simbolu skaidrojums

Simbolu izmantošanai šajā rokasgrāmatā jāvērs jūsu uzmanība uz iespējamiem riskiem. Ir precīzi jāizprot drošības simboli un skaidrojumi, uz kuriem tie attiecas. Brīdinājumi paši par sevi nenovērš riskus un nevar aizvietot pareizos pasākumus, lai novērstu negadījumus.

	Pirms lietošanas sākšanas izlasiet un ievērojiet lietošanas instrukciju un drošības norādījumus!
	Ievēribai! Uz ražojuma izvietoto drošības zīmju un brīdinājuma norāžu neievērošana, kā arī drošības norādījumu un lietošanas norādījumu neievērošana var radīt smagus savainojumus līdz pat letālam iznākamam.
	Lietojiet aizsargbrilles.
	Lietojiet ausu aizsargus.
	Valkājiet stabilus apavus!
	Lietojiet aizsargcimdus!
	Rodoties putekļiem, lietojiet respiratoru!

	Bojātu griešanas vai rupjapstrādes disku izmantošana ir bīstama, un var radīt nopietnus savainojumus!
	Diska diametrs
	Akumulatora grozāmā diska slīpmašīna
	Nav pieļaujams mitrai slīpēšanai
	Nav pieļaujams slīpēšanai ar malu
	Paredzēts metāla slīpēšanai
	Litija jonu akumulators
	Ražojums atbilst spēkā esošajām Eiropas Direktīvām.

## 1 Ievads

### Ražotājs:

Scheppach GmbH  
Günzburger Straße 69  
D-89335 Ichenhausen, Vācija

### Godātais klient!

Vēlam prieku un izdošanos, strādājot ar šo jauno ražojumu.

### Norāde!

Šī ražojuma ražotājs saskaņā ar spēkā esošo likumu par ražotāja atbildību par ražojumu kvalitāti nav atbildīgs par zaudējumiem, kas rodas šim ražojumam vai šī ražojuma dēļ saistībā ar:

- nelietpratīgu apkalpošanu
- lietošanas instrukcijas neievērošanu
- trešo personu, nepilnvarotu speciālistu veiktiem labošanas darbiem
- neoriģinālo rezerves daļu montāžu un nomaiņu
- noteikumiem neatbilstošu lietošanu

### Ievērojiet!

Lietošanas instrukcija ir šī ražojuma sastāvdaļa.

Tajā ir sniegtas svarīgas norādes par drošu, lietpratīgu un ekonomisku darbu ar ražojumu, lai nepieļautu riskus, ietaupītu remonta izdevumus, samazinātu dīkstāves laikus un palielinātu ražojuma uzticamību un darbmūžu. Papildus šīs lietošanas instrukcijas drošības noteikumiem noteikti jāievēro attiecīgajā valstī spēkā esošie noteikumi par ražojuma lietošanu.

Pirms ražojuma lietošanas iepazīstieties ar lietošanas un drošības norādījumiem. Lietojiet ražojumu tikai tādā veidā, kā ir aprakstīts, un norādītajām lietošanas jomām. Uzglabājiet lietošanas instrukciju drošā vietā un izsniedziet visus dokumentus, nododot ražojumu tālāk trešajai personai.

## 2 Ražojuma apraksts (1.-8. att.)

1. Ieslēgšanas/izslēgšanas slēdzis
2. Palaišanas / apturēšanas slēdzis
3. Papildrokturis
4. Aizsargapvalks
5. Vārpstas fiksācijas taustiņš
6. Apgriezīnu skaita izvēle
7. Spriegošanas uzgrieznis
8. Stiprinājuma atloks
9. Stiprinājuma vārpsta
10. Montāžas atslēga ar diviem caurumiem
11. Montāžas gredzens
12. Skrūves
13. Aizsargapvalka fiksators
14. Izliekumi
15. Papildroktura vītne (3 x)
16. Aizsargpārsegs
17. Atbloķēšanas poga (akumulatora)
18. Akumulators\*
19. Akumulatora stiprinājums
20. Griešanas disks

\* = nav iekļauts piegādes komplektā!

## 3 Piegādes komplekts (1. att.)

Poz.	Skaitis	Apzīmējums
3.	1 x	Papildrokturis
10.	1 x	Montāžas atslēga ar diviem caurumiem
20.	1 x	Griešanas disks Ø 125 mm
	1 x	Akumulatora grozāmā diska slīpmašīna
	1 x	Lietošanas instrukcija

## 4 Noteikumiem atbilstoša lietošana

Ražojums ir piemērots metāla, betona vai fižu griešanai un rupjapstrādei bez ūdens izmantošanas.

Ražojumu drīkst izmantot tikai tam paredzētajam mērķim. Ierīces lietošana citiem mērķiem ir uzskatāma par noteikumiem neatbilstošu. Par jebkāda veida bojājumiem vai savainojumiem, kas izriet no šādas lietošanas, ir atbildīgs lietotājs/operators un nevis ražotājs.

Noteikumiem atbilstoša lietošanas sastāvdaļa ir arī lietošanas instrukcijā minēto drošības norādījumu, kā arī montāžas instrukcijas un lietošanas norādījumu ievērošana.

Personām, kas ražojumu izmanto un apkopj, jāpārzina ražojums un jābūt informētām par iespējamiem riskiem.

Patvaļīga izmaiņu veikšana ražojumā pilnīgi atbrīvo ražotāju no atbildības par bojājumiem, kas radušies izmaiņu rezultātā.

Ražojumu drīkst lietot tikai ar ražotāja oriģinālajām daļām un oriģinālajiem piederumiem.

Jāievēro ražotāja drošības, darba un apkopes noteikumi, kā arī tehniskajos raksturielumos minētie izmēri.

Ņemiet vērā, ka mūsu ražojumi atbilstoši noteikumiem nav konstruēti komerciālai, amatnieciskai vai rūpnieciskai izmantošanai. Mēs nesniedzam garantiju, ja ražojumu izmanto komerciālos, amatniecības vai rūpniecības uzņēmumos, kā arī līdzīgos darbos.

## Lietošanas instrukcijā minēto signālvārdu skaidrojums

### ⚠ BĪSTAMI

Signālvārds, lai apzīmētu tieši gaidāmo bīstamības situāciju, ja to pieļauj, tad tās sekas ir nāve vai smags savainojums.

### ⚠ BRĪDINĀJUMS

Signālvārds, lai apzīmētu iespējamu bīstamības situāciju, ja to pieļauj, tad tās sekas varētu būt nāve vai smags savainojums.

### ⚠ UZMANĪBU

Signālvārds, lai apzīmētu iespējamu bīstamības situāciju, ja to pieļauj, tad tās sekas varētu būt nenozīmīgs vai vidējs savainojums.

### IEVĒRĪBAI

Signālvārds, lai apzīmētu iespējamu bīstamības situāciju, ja to pieļauj, tad tās sekas varētu būt ražojuma vai īpašuma materiālie zaudējumi.

## 5 Drošības norādījumi

### ⚠ BRĪDINĀJUMS

Izlasiet visus drošības norādījumus, norādes, ilustrācijas un tehniskos datus, ar kuriem šis elektroinstrumentis ir apgādāts.

Turpmāko norāžu neievērošana var izraisīt elektrisko triecienu, ugunsgrēku un/vai smagus savainojumus.

**Uzglabājiet visus drošības norādījumus un norādes turpmākām uzziņām.**

Drošības norādījumos izmantotais jēdziens "Elektroinstrumenti" attiecas uz elektroinstrumentiem, kurus darbina no elektrotīkla (ar tīkla vadu), vai uz elektroinstrumentiem, kurus darbina no akumulatora (bez tīkla vada).

### 1) Darba vietas drošība

- a) **Uzturiet savu darba vietu tīru un labi apgaismotu.** Nekārtība vai neapgaismotās darba vietas var radīt nelaimes gadījumus.
- b) **Nedarbojieties ar elektroinstrumentu sprādzienbīstamā vidē, kurā atrodas viegli aizdedzināmi šķidrumi, gāzes vai putekļi.** Elektroinstrumenti ģenerē dzirksteles, kas var aizdedzināt putekļus vai tvaikus.
- c) **Nelaidiet klāt bērnu un citas personas elektroinstrumenta lietošanas laikā.** Uzmanības novēršanas gadījumā jūs varat zaudēt kontroli pār elektroinstrumentu.



## 2) Elektriskā drošība

- a) Elektroinstrumenta kontaktspraudnim jāiederas kontaktligzdā. Kontaktspraudni nekādā veidā nedrīkst izmainīt. Neizmantojiet adaptera kontaktspraudņus kopā ar iezemētiem elektroinstrumentiem. Neizmainīti kontaktspraudņi un piemērotas kontaktligzdas mazina elektriskā trieciena risku.
- b) Nepieļaujiet fizisko kontaktu ar iezemētām virsmām, piem., caurulēm, apkures aprīkojumu, plīti un ledusskapjiem. Pastāv paaugstināts elektriskā trieciena risks, ja jūs uķermenis ir iezemēts.
- c) Sargājiet elektroinstrumentus no lietus vai slapjuma. Ūdens iekļūšana elektroinstrumentā palielina elektriskā trieciena risku.
- d) Neizmantojiet savienošanas vadu citam nolūkam, lai pārnēsātu, uzkarinātu elektroinstrumentu vai atvienotu kontaktspraudni no kontaktligzdas. Sargājiet savienošanas vadu no karstuma, eļļas, asām malām vai kustīgām daļām. Bojāts vai sapīnis savienošanas vads palielina elektriskā trieciena risku.
- e) Kad darbojaties ar elektroinstrumentu ārpus telpām, izmantojiet tikai pagarinātāja vadus, kuri ir piemēroti arī darbiem ārpus telpām. Darbiem ārpus telpām piemērota pagarinātāja vada lietošana mazina elektriskā trieciena risku.
- f) Ja elektroinstrumenta lietošana mitrā vidē nav novēršama, izmantojiet noplūdstrāvas aizsargslēdzi. Noplūdstrāvas aizsargslēdža lietošana mazina elektriskā trieciena risku.

## 3) Personu drošība

- a) Rīkojieties piesardzīgi un pievērsiet uzmanību tam, ko darāt, un prātīgi sāciet darbu ar elektroinstrumentu. Nelietojiet elektroinstrumentu, ja esat noguris vai atrodaties narkotisko vielu, alkohola vai medikamentu iespaidā. Neuzmanības brīdis elektroinstrumenta lietošanas laikā var izraisīt nopietnus savainojumus.
- b) Lietojiet individuālos aizsardzības līdzekļus un vienmēr uzlieciet aizsargbrilles. Individuālā aizsargaprīkojuma lietošana, piem., pretputekļu respirators, neslīdoši drošības apavi, aizsargķivere vai ausu aizsargi, atkarībā no elektroinstrumenta veida un izmantošanas, mazina savainojumu risku.
- c) Nepieļaujiet nejašu lietošanas sākšanu. Pārlicienieties, vai elektroinstrumenti ir izslēgti, pirms jūs to pievienojat pie elektroapgādes un/vai akumulatora, to satverat vai pārnēsājat. Ja elektroinstrumenta pārnēsāšanas laikā turat pirkstu uz slēdža vai elektroinstrumentu ieslēgtā veidā pievienojat pie elektroapgādes, tad var notikt nelaimes gadījumi.
- d) Pirms ieslēdzat elektroinstrumentu, noņemiet regulēšanas darbarīkus vai uzgriežņu atslēgas. Instruments vai atslēga, kas atrodas elektroinstrumenta rotējošā daļā, var radīt savainojumus.
- e) Nepieļaujiet nedabisku stāju. Ieņemiet stabili pozīciju un vienmēr saglabājiet līdzsvaru. Tādējādi jūs varat labāk kontrolēt elektroinstrumentu negadītās situācijās.

- f) Valkājiet piemērotu apģērbu. Nevalkājiet platu apģērbu vai rotaslietas. Sargājiet matus un apģērbu no kustīgajām daļām. Kustīgās daļas var satvert vai līgtu apģērbu, rotaslietas vai garus matus.
- g) Ja ir iespējams uzstādīt putekļu nosūkšanas iekārtas un putekļu uztveršanas iekārtas, tās jāpievieno un pareizi jāizmanto. Putekļu nosūkšanas iekārtas izmantošana var mazināt bīstamību, ko rada putekļi.
- h) Neuzskatiet, ka esat pilnīgā drošībā, un neignorējiet elektroinstrumenta drošības noteikumus, pat ja pēc daudzām lietošanas reizēm pārzināt elektroinstrumentu. Nevēlīga rīkošanās var sekundes daļās radīt smagus savainojumus.

## 4) Elektroinstrumenta izmantošana un apkalpošana

- a) Nepārslogojiet elektroinstrumentu. Izmantojiet savā darbā šim nolūkam paredzētu elektroinstrumentu. Ar piemēroto elektroinstrumentu jūs darbojaties labāk un drošāk norādītajā jaudas diapazonā.
- b) Nelietojiet elektroinstrumentu, kuram ir bojāts slēdzis. Elektroinstruments, kuru nav iespējams vairs ieslēgt vai izslēgt, ir bīstams, un tas ir jāsalabo.
- c) Atvienojiet kontaktspraudni no kontaktligzdas un/vai noņemiet noņemamo akumulatoru, pirms veicat ierīces regulējumus, nomaināt darbinstrumenta daļas vai noliekat projām elektroinstrumentu. Šis piesardzības pasākums novērš elektroinstrumenta nejašu palaišanu.
- d) Uzglabājiet neizmantotos elektroinstrumentus bērnēm nepieejamā vietā. Neļaujiet lietot elektroinstrumentu personām, kuras nepārzina šo elektroinstrumentu vai nav izlasījušas šīs norādes. Elektroinstrumenti ir bīstami, ja tos lieto nepieredzējušas personas.
- e) Rūpīgi kopiet elektroinstrumentus un darbinstrumentu. Pārbaudiet, vai kustīgās daļas nevainojami darbojas un neiestrēgst, vai daļas nav salīzušas vai nav bojātas tā, ka ir traucēta elektroinstrumenta darbība. Pirms elektroinstrumenta lietošanas uzticiet salabot bojātās daļas. Daudzu nelaimes gadījumu cēlonis ir slikti apkopti elektroinstrumenti.
- f) Uzturiet griezējinstrumentus asus un tīrus. Rūpīgi kopī griezējinstrumenti ar asām griezējmalām mazāk iestrēgst un ir vieglāk vadāmi.
- g) Izmantojiet elektroinstrumentu, darbinstrumentus utt. atbilstoši šim norādēm. Turklāt nemiet vērā darba apstākļus un izpildāmo darbu. Elektroinstrumenta lietošana citiem neparedzētiem lietošanas gadījumiem var radīt bīstamas situācijas.
- h) Nodrošiniet, lai rokturi un satveršanas virsmas būtu sausas, tīras un nebūtu notraipītas ar eļļu un smērvielu. Slideni rokturi un satveršanas virsmas neaļauj elektroinstrumenta drošu vadību un kontroli neparedzamās situācijās.

## 5) Akumulatora instrumenta izmantošana un apkalpošana

- a) Vienmēr uzlādējiet akumulatorus tikai ar lādēšanas ierīcēm, kuras ir ieteicis ražotājs. Lādēšanas ierīcei, kura ir piemērota noteiktam akumulatoru veidam, pastāv ugunsbīstamība, ja to izmanto ar citiem akumulatoriem.

- b) Izmantojiet elektroinstrumentos tikai šim nolūkam paredzētos akumulatorus. Citu akumulatoru lietošana var radīt savainojumus un ugunsbīstamību.
- c) **Sargājiet nelietoto akumulatoru no saspraudēm, monētām, atslēgām, naglām, skrūvēm un citiem metāla priekšmetiem, kas varētu izraisīt kontaktu pārvienojumu.** Īssavienojuma starp akumulatora kontaktiem sekas var būt apdegumi vai degšana.
- d) **Nepareizas lietošanas gadījumā no akumulatora var izplūst šķidrums. Nepieļaujiet saskari ar to. Nejausās saskares gadījumā noskalojiet ar ūdeni. Ja šķidrums iekļūst acīs, papildus vērsieties pie ārsta.** Izplūstošs akumulatora šķidrums var radīt ādas kairinājumu vai apdegumus.
- e) **Nelietojiet bojātu vai izmainītu akumulatoru.** Bojāti vai izmainīti akumulatori var darboties neparedzamā veidā un radīt degšanu, sprādzienu vai savainošanās risku.
- f) **Nepakļaujiet akumulatoru uguns vai augstas temperatūras iedarbībai.** Uguns vai temperatūra, kas augstāka par 130 °C, var izraisīt sprādzienu.
- g) **Izpildiet visas lādēšanas norādes un nekad nelādējiet akumulatoru vai akumulatora instrumentu ārpus temperatūru diapazona, kas norādīts lietošanas instrukcijā.** Nepareiza lādēšana vai lādēšana ārpus atļautā temperatūru diapazona var sagraut akumulatoru un palielināt ugunsbīstamību.
- e) **Darbinstrumenta ārējam diametram un biežumam jāatbilst elektroinstrumenta izmēru datiem.** Nepareizi izmērītos darbinstrumentus nevar pietiekami ekranēt vai kontrolēt.
- f) **Darbinstrumentiem ar vītņotu starpni ir precīzi jāatbilst darbvārpstas vītnei.** Izmantojot darbinstrumentu, kura montāžā veic ar atloka palīdzību, darbinstrumenta cauruma diametram precīzi jāatbilst atloka bāzes diametram. Darbinstrumenti, kas precīzi netiek piestiprināti pie elektroinstrumenta, rotē nevienmērīgi, ļoti stipri vibrē, un var radīt kontroles zaudēšanu pār instrumentu.
- g) **Neizmantojiet bojātus darbinstrumentus.** Pirms darbinstrumentu katras izmantošanas reizes pārbaudiet, vai, piem., slīppīpam nav atšķelumu un plaisu, šķītvjveida slīppīpām nav plaisu, nodiluma vai spēcīga nolietojuma. Ja elektroinstrumenti vai darbinstruments nokrīt, pārbaudiet, vai tas nav bojāts, vai izmantojiet nebojātu darbinstrumentu. Ja jūs esat pārbaudījis un ievietojis darbinstrumentu, uzturieties pats un tuvumā esošās personas ārpus rotējošā darbinstrumenta plaknes un ļaujiet ierīcei 1 min. darboties ar maksimālo apgriezību skaitu. Bojātie darbinstrumenti lūzt lielākoties pārbaudes laikā.

## 6) Serviss

- a) **Uzticiet savu elektroinstrumentu labot tikai kvalificētiem speciālistiem un, izmantojot tikai oriģinālās rezerves daļas.** Tādējādi nodrošina to, ka būs saglabāta elektroinstrumenta drošība.
- b) **Nekad neveiciet bojātu akumulatoru apkopi.** Visu akumulatoru apkopi vajadzētu veikt tikai ražotājam vai viņa pilnvarotajiem servisa uzņēmumiem.

## Drošības norādījumi visiem lietošanas veidiem

### Kopējie drošības norādījumi attiecībā uz slīpēšanu un griešanu ar slīppīpu

- a) Šis elektroinstrumenti ir izmantojami kā slīpmašīna un griešanas slīpmašīna. Ievērojiet visus drošības norādījumus, norādes, attēlojumus un datus, kurus jūs saņemat ar ierīci. Ja jūs neievērojat turpmākās norādes, tas var radīt elektrisko triecienu, ugunsgrēku un / vai smagus savainojumus.
- b) Šis elektroinstrumenti nav piemērots slīpēšanai ar smilšpapīru, darbam ar stieplu sukām un pulēšanai. Izmantošanas veidi, kuriem elektroinstrumenti nav paredzēti, var izraisīt bīstamību un savainojumus.
- c) **Neizmantojiet piederumus, kurus ražotājs nav paredzējis un ieteicis īpaši šim elektroinstrumentam.** Tikai tāpēc, ka jūs varat piestiprināt piederumu pie elektroinstrumenta, negarantē drošu izmantošanu.
- d) **Darbinstrumenta pieļaujamajam apgriezību skaitam jābūt vismaz tik lielam, kāds maksimālais apgriezību skaits ir norādīts uz elektroinstrumenta.** Piederumi, kas rotē ātrāk, nekā tas ir pieļaujams, var saplīst un lidot apkār.

- h) **Lietojiet individuālos aizsardzības līdzekļus.** Atkarībā no lietošanas veida izmantojiet visas sejas aizsargu, acu aizsargu vai aizsargbrilles. Ja to prasa konkrētā situācija, lietojiet pretputekļu respiratoru, ausu aizsargus, aizsargcimdus vai speciālo priekšautu, kas pasargās jūs no mazām slīpēšanas un materiālu daļiņām. Acis jāpasargā no apkārtlidojošiem svešķermeņiem, kuri rodas dažādu lietošanas veidu laikā. Respiratoram vai respiratora maskai jāfiltrē putekļi, kuri rodas instrumenta lietošanas laikā. Ja jūs ilgstoši esat pakļauts skaļa trokšņa iedarbībai, jums var iestāties dzirdes zudums.
- i) **Uzmaniet, lai citas personas atrastos drošā attālumā no jūsu darba zonas.** Katram, kas ieiet darba zonā, jālieto individuālie aizsardzības līdzekļi. Darba materiāla atlūzas vai saplīsuši darbinstrumenti var aizlidot un izraisīt savainojumus arī ārpus tiešās darba zonas.
- j) **Turiet elektroinstrumentu aiz izolētajām satveršanas virsmām, kad izpildāt darbus, kuru laikā darbinstruments var sadurties ar slēptu elektroinstalāciju.** Kontakts ar spriegumu vadošu līniju var pārvadīt spriegumu arī uz ierīces metāla daļām un radīt elektrisko triecienu.
- k) **Sargājiet tīkla barošanas kabeli no rotējošiem darbinstrumentiem.** Ja jūs zaudējat kontroli pār ierīci, var tikt pārgriezts vai satverts tīkla barošanas kabelis, un jūsu delna vai roka var iekļūt rotējošā darbinstrumentā.
- l) **Nekad nenolieciet elektroinstrumentu, pirms darbinstruments nav pilnīgi apstādinātā stāvoklī.** Rotējošais darbinstruments var nonākt saskarē ar kontaktvirsmu, kā rezultātā jūs varat zaudēt kontroli pār elektroinstrumentu.
- m) **Neļaujiet elektroinstrumentam darboties, kamēr jūs to pārnēsājat.** Rotējošs darbinstruments nejaušas saskares gadījumā var satvert jūsu apģērbu, un darbinstruments var ieurbties jūsu ķermenī.

- n) **Regulāri tīriet elektroinstrumenta ventilācijas spraugas.** Motora ventilators ieviek putekļus korpusā, un metāla putekļu spēcīgs sablīvējums var izraisīt elektriskos riskus.
- o) **Tādēļ neizmantojiet elektroinstrumentu aizdedzināmu materiālu tuvumā.** Dzirkestes var aizdedzināt šos materiālus.
- p) **Neizmantojiet darbinstrumentus, kuriem ir nepieciešams dzesēšanas šķidrums.** Ūdens vai citu dzesēšanas šķidrumu izmantošana var radīt elektrisko triecienu.

### Atsitiens un atbilstoši drošības norādījumi

Atsitiens ir rotējošā darbinstrumenta, piem., slīpripas, šķīvjveida slīpripas utt., kas aizķeras vai nosprostojas, pēkšņa reakcija. Aizķeršanās vai nosprostošanās rada rotējošā darbinstrumenta strauju apturēšanu. Tādējādi nekontrolējama elektroinstrumenta darbība tiek pārtrūcināta pretēji darbinstrumenta griešanās virzienam nosprostoju- ma vietā.

Ja, piem., slīpripa aizķeras vai nosprostojas darba materiāla, tad slīpripas mala, kas iedziļinās darba materiālā, var iekerties un tādējādi izlauzt slīpripu vai izraisīt atsitienu. Tādā gadījumā slīpripa virzās uz operatora pusi vai prom no viņa, atkarībā no ripas griešanās virziena nosprostoju- ma vietā. Turklāt slīpripas var arī saplīst.

Atsitiens ir elektroinstrumenta nepareizas vai kļūdainas lietošanas sekas. To var novērst, izmantojot piemērotus piesardzības pasākumus, kā turpmāk aprakstīts.

- a) **Stingri turiet elektroinstrumentu un novietojiet ķermeni un rokas tādā pozīcijā, kurā jūs varat uztvert atsitienu spēkus.** Vienmēr izmantojiet papildrokturi, ja ir pieejams, lai iegūtu maksimāli iespējamo kontroli pār atsitienu spēkiem vai reakcijas momentiem paātrinājuma laikā. Operators var pārvaldīt atsitienu spēkus un reakcijas spēkus veicot piemērotus piesardzības pasākumus.
- b) **Nekad nelieciet rokas rotējošo darbinstrumentu tuvumā.** Darbinstruments atsitienu gadījumā var virzīties pāri delnai.
- c) **Ar ķermeni izvairieties no zonas, kurā elektroinstruments pārvietojas atsitienu gadījumā.** Atsitiens dzen elektroinstrumentu pretēji slīpripas virzienam nosprostoju- ma vietā.
- d) **Īpaši uzmanīgi strādājiet stūru, asu malu zonā utt.** Novērsiet darbinstrumentu atlēkšanu no darba materiāla un iestrēgšanu. Rotējošam darbinstrumentam stūros, pie asām malām vai ja tas atlec, ir tendence uz iestrēgšanu. Tas izraisa kontroles zaudēšanu vai atsitienu.
- e) **Neizmantojiet ķēdes vai zobainu zāga plātni.** Šādi darbinstrumenti bieži izraisa atsitienu vai kontroles zaudēšanu pār elektroinstrumentu.

### Īpaši drošības norādījumi attiecībā uz slīpēšanu un griešanu ar slīpripu

- a) **Izmantojiet vienīgi šim elektroinstrumentam atļautos slīpēšanas diskus un tiem paredzēto aizsargapvalku.** Slīpēšanas diskus, kuri nav paredzēti izmantošanai elektroinstrumentā, nav iespējams pietiekami noseg, tāpēc tie nav droši.

- b) **Izliekta profila slīpripas jāmontē tā, lai to slīpēšanas virsma nesniegtos pāri aizsargapvalka malas virsmai.** Nelietpratīgi uzmontētu slīpripu, kas sniedz pāri aizsargapvalka malas virsmai, nav iespējams pietiekami noseg.
- c) **Aizsargapvalkam jābūt drošā veidā piestiprinātam pie elektroinstrumenta un maksimālas drošības nolūkā noregulētam tā, lai mazākā iespējamā slīpēšanas diska daļa atklāti būtu vērsta pret operatoru.** Aizsargapvalks palīdz operatoru pasargāt no atlūzām, nejaušas saskares ar slīpēšanas disku, kā arī no dzirkstelēm, kas var aizdedzināt apģērbu.
- d) **Slīpēšanas diskus atļauts izmantot tikai ieteiktajām izmantošanas iespējām.** Piemēram: Nekad neveiciet slīpēšanu ar griešanas diska sānu virsmu. Griešanas diski ir paredzēti materiāla noņemšanai, izmantojot diska malu. Sāniska spēka iedarbība uz slīpēšanas disku var izraisīt diska pārlūšanu.
- e) **Jūsu izvēlētajai slīpripai vienmēr izmantojiet neob- jātus pareiza izmēra un formas piespiedējlokus.** Piemēroti atloki atbalsta slīpripu, tādējādi samazinot slīpripas pārlūšanas risku. Griešanas disku atloki var atšķīrīties no pārējām slīpripām paredzētajiem atlokiem.
- f) **Neizmantojiet nolietotas lielākiem elektroin- strumentiem paredzētas slīpripas.** Lielāku elektroin- strumentu slīpripas nav paredzētas lielākam apgriezīenu skaitam, kas ir raksturīgs mazākiem elektroin- strumentiem, tāpēc tās var pārlūzt.

### Papildu īpašie drošības norādījumi attiecībā uz griešanu ar slīpripu

- a) **Nepieļaujiet griešanas diska iestrēgšanu vai pārāk spēcīgu piespēšanu.** Neveiciet pārmērīgi dziļus griezumus. Griešanas diska pārslogošana pakļauj to pārāk lielai slodzei un palielina tā saskāšanās un iestrēgšanas risku, un tādējādi arī atsitienu iespējamību vai slīpēšanas diska pārlūšanu.
- b) **Nestāviet rotējošā griešanas diska priekšpusē un aizmugurē.** Griešanas disku darba materiālā virzot prom no sevis, atsitienu gadījumā elektroinstruments ar rotējošo disku var tikt sviests tieši jūsu virzienā.
- c) **Ja griešanas disks iestrēgst vai jūs pārtraucat darbu, izslēdziet ierīci un mierīgi turiet, līdz disks ir pilnīgi apstājies.** Nekad nemēģiniet izņemt rotējošu griešanas disku no griezuma vietas, jo var notikt atsitiens. Nosakiet un novērsiet nosprūšanas iemeslus.
- d) **Neizslēdziet atkārtoti elektroinstrumentu, kamēr tas atrodas darba materiālā.** Pirms jūs uzmanīgi turpināt griešanu, vispirms ļaujiet griešanas diskam sasniegt pilnu apgriezīenu skaitu. Pretējā gadījumā disks var aizķerties, strauji izvīzīties no darba materiāla vai izraisīt atsitienu.
- e) **Atbalstiet plātnes vai liela izmēra darba materiālus, lai novērstu atsitienu, ko rada iestrēdzis griešanas disks.** Liela izmēra darba materiāli sava svara ietekmē var ieliekties. Darba materiāls jāatbalsta abās diska pusēs gan griešanas diska tuvumā, gan arī pie malas.

- f) **Esiet īpaši uzmanīgs, veicot "iegremdējamos zāģējumus" esošajās sienās vai citās nepārskatāmās zonās.** Iegremdējamo griešanas disks, tam griešanas laikā saduroties ar gāzes vai ūdensapgādes caurulvadiem, elektrības līnijām vai citiem objektiem, var izraisīt atsitieni.

### Atlikušie riski

**Ražojums ir konstruēts atbilstoši tehniskās attīstības līmenim un atzītiem drošības tehnikas noteikumiem. Tomēr darba laikā var rasties daži atlikušie riski.**

- Dzirdes bojājums, ja nelieto norādītos ausu aizsargus.
- Atlikušos riskus var minimizēt, ja kopā ievēro "Drošības norādījumus" un "Noteikumiem atbilstošu lietošanu", kā arī lietošanas instrukciju.
- Izmantojiet ražojumu tā, kā tas ieteikts šajā lietošanas instrukcijā. Tā panāksiet, ka šim ražojumam ir optimāla jauda.
- Turklāt, neskatoties uz visiem veiktajiem piesardzības pasākumiem, var pastāvēt atlikušie riski, kas nav acīmredzami.

#### BRĪDINĀJUMS

Šis elektroinstrumentu darba laikā rada elektromagnētisko lauku. Šis lauks noteiktos apstākļos var traucēt aktīvo vai pasīvo medicīnisko implantu darbību. Lai mazinātu nopietnu vai nāvējošu savainojumu risku, personām ar medicīniskajiem implantiem pirms elektroinstrumentu lietošanas ieteicams konsultēties ar ārstu un ražotāju.

#### BRĪDINĀJUMS

Ilgāka darba gadījumā vibrāciju dēļ operatora rokās var rasties asinsrites traucējumi (vibrācijas izraisītais vazospastiskais sindroms).

Vibrācijas izraisītais vazospastiskais sindroms ir asinsvadu slimība, kad roku un kāju pirkstu mazie asinsvadi krampjaini saraujas. Skartās zonas vairs netiek apgādātas ar asinīm, un tādējādi izskatās ārkārtīgi bālas. Bieža vibrējošo ražojumu lietošana personām, kurām ir traucēta asinsrite (piem., smēķētājiem, diabētiķiem), var izraisīt nervu bojājumus.

Ja pamanāt neparastus kaitējumus, nekavējoties pabeidziet darbu un vērsieties pie ārsta.

#### IEVĒRĪBA

Ražojums ir 20V IXES sērijas daļa, un to drīkst lietot tikai ar šīs sērijas akumulatoriem. Akumulatorus drīkst lādēt tikai ar šīs sērijas lādētājiem. Ievērojiet ražotāja norādes.

#### BRĪDINĀJUMS

**Ievērojiet drošības norādījumus un norādes par uzlādēšanu un pareizu izmantošanu, kas ir sniegtas šī akumulatora un 20V IXES sērijas lādēšanas ierīces lietošanas instrukcijā. Detalizētu aprakstu par lādēšanas procesu un papildu informāciju atradīsiet šajā atsevišķajā lietošanas instrukcijā.**

## 6 Tehniskie dati

Akumulatora grozāmā diska slīpmašīna	BC-AG125-X
Motora spriegums	20 V 
Apgrīzību skaits $n_0$	3000 – 10000 min <sup>-1</sup>
Diska izmērs	Ø 125 mm
Vītnes izmērs	M14
Svars (bez akumulatora)	1,60 kg

Paturētas tiesības veikt tehniskas izmaiņas!

### Troksnis un vibrācija

#### BRĪDINĀJUMS

Troksnis var radīt smagas sekas jūsu veselībai. Ja ierīces troksnis pārsniedz 85 dB, lietojiet jūs un personas, kas atrodas tuvumā, piemērotus ausu aizsargus.

Trokšņa un vibrācijas parametri noteikti atbilstoši standartam EN 62841-1 prasībām.

#### Trokšņa raksturlielumi

Skaņas spiediens $L_{pA}$	83 dB
Mērījuma kļūda K	3 dB
Skaņas jauda $L_{WA}$	94 dB
Mērījuma kļūda K	3 dB

#### Vibrāciju raksturlielumi

##### Virsmas slīpēšana

Galvenā roktura vibrācija $a_h$	2,698 m/s <sup>2</sup>
Mērījuma kļūda K	1,5 m/s <sup>2</sup>
Papildroktura vibrācija $a_h$	3,284 m/s <sup>2</sup>
Mērījuma kļūda K	1,5 m/s <sup>2</sup>

Norādītā vibrācijas kopējā vērtība un trokšņa emisijas vērtība ir mēritas saskaņā ar standartizētu pārbaudes metodi, un tās var izmantot elektroinstrumenta salīdzināšanai ar citām ierīcēm.

Norādīto trokšņa emisijas vērtību un norādīto vibrācijas kopējo vērtību var izmantot arī slodzes sākotnējai novērtēšanai.

#### BRĪDINĀJUMS

**Trokšņa emisijas un vibrācijas emisijas vērtība var atšķirties no norādītajām vērtībām elektroinstrumenta faktiskās lietošanas laikā atkarībā no elektroinstrumenta izmantošanas veida, ir sevišķi, kāds darba materiāla veids tiek apstrādāts.**

Mēģiniet noturēt pēc iespējas mazāku slodzi. Piemēra pasākumi: darba laika ierobežošana. Turklāt jāievēro visas darba cikla daļas (piemēram, laiki, kuros elektroinstrumentu ir izslēgts, un tādi, kad tas ir ieslēgts, bet darbojas bez slodzes).

## 7 Pirms lietošanas sākšanas

### BRĪDINĀJUMS

#### Savainošanās risks!

Pirms jebkuriem darbiem ar elektroinstrumentu (piem., pirms apkopes, instrumentu nomaiņas utt.), kā arī transportēšanas un uzglabāšanas laikā izņemiet no elektroinstrumenta akumulatoru. Ieslēgšanas/izslēgšanas slēdža nejausās nospiešanas gadījumā pastāv savainošanās risks.

### 7.1 Papildroktura (3) montāža / demontāža (1.+8. att.)

#### IEVĒRĪBA

Izmantojiet ražojumu tikai ar uzstādītu papildrokturi.

#### Papildroktura montāža

##### Norāde!

Papildrokturi var ieskrūvēt kreisajā, labajā vai augšējā pusē pie ražojuma galvas.

1. Aizskrūvējiet papildrokturi (3) pulksteņrādītāja kustības virzienā.

#### Papildroktura demontāža

1. Noņemiet papildrokturi (3) no ražojuma, izskrūvējot to pretēji pulksteņrādītāja kustības virzienam.

### 7.2 Akumulatora (18) ievietošana / izņemšana no akumulatora stiprinājuma (19) (1., 7. att.)

#### Akumulatora ievietošana

1. Iebīdīet akumulatoru (18) akumulatora stiprinājumā (19). Akumulators (18) dzirdami nofiksējas.

#### Akumulatora izņemšana

1. Nospiediet akumulatora (18) atbloķēšanas pogu (17) un izvelciet akumulatoru no akumulatora stiprinājuma (19).

### 7.3 Griešanai paredzētā aizsargpārsega (16) montāža (6. att.)

#### IEVĒRĪBA

Vienmēr izmantojiet griešanai paredzēto aizsargpārsegu, griežot ar sasaistītiem abrazīviem līdzekļiem.

1. Izslēdziet ražojumu un izņemiet akumulatoru, kā aprakstīts sadaļā 7.2.
2. Uzbīdīet aizsargpārsegu (16) uz aizsargapvalka (4), līdz tas nofiksējas.
3. Demontāžas laikā aizsargpārsegs (16) mazliet jāpavelk uz priekšu, lai to atbrīvotu.

### 7.4 Aizsargapvalka (4) regulēšana (2., 5. att.)

### BRĪDINĀJUMS

Vienmēr izmantojiet grozāmā diska slīpmašīnu ar aizsargapvalku. Aizsargapvalks droši jāpiestiprina pie grozāmā diska slīpmašīnas. Noregulējiet to tā, lai panāktu maksimālu drošību, proti, mazākā iespējamā slīpēšanas diska daļa atklāti būtu vērsta pret operatoru. Aizsargapvalkam jāpasargā operators no atlūzām, nejausās saskares ar slīpēšanas disku.

### BRĪDINĀJUMS

Uzmaniet, lai aizsargapvalku uzstādītu vismaz tādā pašā leņķī kā papildrokturi. Pretējā gadījumā jūs varat savainoties pie rupjapstrādes vai griešanas diska.

1. Pagrieziet aizsargapvalku (4) vajadzīgajā pozīcijā (darba pozīcija). Turklāt uzmaniet, lai aizsargapvalks (4) tiktu novietots tā, ka aizsargapvalka fiksators (13) atrodas virs kāda no 5 aizsargapvalka (4) izliekumiem (14) (2. att.).

#### IEVĒRĪBA

Uzmaniet, lai aizsargapvalka fiksators būtu nekustīgi novietots attiecīgajā izliekmā.

### 7.5 Rupjapstrādes / griešanas diska montāža / nomaiņa

#### IEVĒRĪBA

Veicot griešanas / rupjapstrādes disku nomaiņu, vienmēr lietojiet aizsargcimdus.

- Ievērojiet rupjapstrādes un griešanas disku izmērus.
- Cauruma diametram bez spraugas jāiederās stiprinājuma atlokā.
- Neizmantojiet nekādas pārejas detaļas vai adapteri.

#### Norāde!

Noteikti izmantojiet diskus, kuriem nav netīrumu.

### BRĪDINĀJUMS

#### Savainošanās risks!

Nospiediet vārpstas fiksācijas taustiņu tikai stiprinājuma vārpstas apstādinātājā stāvoklī.

1. Spiediet vārpstas fiksācijas taustiņu (5), lai nosprostotu pārvadu.
2. Atskrūvējiet spriegošanas uzgriezni (7), izmantojot montāžas atslēgu ar diviem caurumiem (10).
3. Uzlieciet rupjapstrādes vai griešanas disku uz stiprinājuma atloka (8) ar aprakstīto pusi pret ražojumu.
4. Pēc tam uzlieciet spriegošanas uzgriezni (7) atpakaļ uz stiprinājuma vārpstas (9) ar pacelto pusi uz augšu.

#### 7.5.1 Plānu slīpripu gadījumā (3., 4. att.)

##### Norāde!

Spriegošanas uzgriežņa apcilnis ir vērsts uz augšu, lai vārētu droši nospriegot plānu slīpripu.

1. Spiediet vārpstas fiksācijas taustiņu (5), lai nosprostotu pārvadu.

2. Atkārtoti pievelciet spriegošanas uzgriezni (7), izmantojot montāžas atslēgu ar diviem caurumiem (10).

### 7.5.2 Biezu slīpripu gadījumā (3., 4. att.)

\* = nav iekļauts piegādes komplektā!

#### Norāde!

Spriegošanas uzgriežņa apcilnis ir vērsts uz leju, lai varētu droši piestiprināt slīpripu uz stiprinājuma vārpstas.

1. Spiediet vārpstas fiksācijas taustiņu (5), lai nosprostotu pārvadu.
2. Pievelciet spriegošanas uzgriezni (7) pulksteņrādītāja kustības virzienā, izmantojot montāžas atslēgu ar diviem caurumiem (10).

#### Norāde!

Ja disks pēc nomainīšanas darbojas nemierīgi vai vibrē, tad šis disks nekavējoties atkal jānomaina.

- Pēc diska nomainīšanas drošības labad ļaujiet ražojumam darboties 60 sekundes ar maksimālo apgriezumu skaitu. Ievērojiet neparastus trokšņus un dzirksteļu veidošanos.
- Pārbaudiet, vai visas stiprinājuma daļas ir pareizi piestiprinātas.
- Uzmaniet, lai griešanās virziena bultiņa (ja ir pieejama) uz griešanas vai rupjapstrādes diskēm\* (arī dimanta griešanas diskēm\*) un ražojuma griešanās virzienā (griešanās virziena bultiņa uz ražojuma galvas) sakristu.

## 8 Lietošana

### ⚠ BRĪDINĀJUMS

#### Savainošanās risks!

Pirms jebkuriem darbiem ar elektroinstrumentu (piem., pirms apkopes, instrumentu nomainīšanas utt.), kā arī transportēšanas un uzglabāšanas laikā izņemiet no elektroinstrumenta akumulatoru. Ieslēgšanas/izslēgšanas slēdža nejaušanas nospiešanas gadījumā pastāv savainošanās risks.

### IEVĒRĪBAI

Uzmaniet, lai apkārtējās vides temperatūra darba laikā nepārsniegtu 50 °C un nebūtu zemāka par -20 °C.

### IEVĒRĪBAI

Ražojums ir 20V IXES sērijas daļa, un to drīkst lietot tikai ar šīs sērijas akumulatoriem. Akumulatorus drīkst lādēt tikai ar šīs sērijas lādētājiem. Ievērojiet ražotāja norādes.

## 8.1 Ieslēgšanas / izslēgšanas slēdzis (1) (1. att.)

### IEVĒRĪBAI

Pirms lietošanas pārbaudiet ievietoto instrumentu, vai visas stiprinājuma daļas ir pareizi piestiprinātas.

#### Norāde!

Vienmēr ieslēdziet grozāmā diska slīpmašīnu pirms saskares ar materiālu un tikai tad vadiet ražojumu uz darba materiālu.

#### Norāde!

Ja ražojums pārslodzes dēļ nosprostojas vai izslēdzas, tas patstāvīgi atsāk darboties, tiklīdz vairs nav nosprostošanas iemesla (automātiskās palaišanas funkcija).

#### Ieslēgšana

1. Ieslēdziet ražojumu ar ieslēgšanas/izslēgšanas slēdzi (1).
2. Lai palaistu ražojumu, nospiediet palaišanas / apturēšanas slēdzi (2).

### ⚠ UZMANĪBU

Pēc darba vienmēr izslēdziet ražojumu un pagaidiet, līdz slīpripa būs nonākusi pilnīgi apstādinātā stāvoklī, pirms novietojat ražojumu.

#### Izslēgšana

1. Lai izslēgtu ražojumu, nospiediet ieslēgšanas / izslēgšanas slēdzi (1).
2. Jūs varat izslēgt ražojumu arī ar palaišanas / apturēšanas slēdzi (2).

## 8.2 Apgriezienu skaita regulēšana

#### Norāde!

Apgriezienu skaitu var izmainīt arī darbības laikā.

Izmantojot apgriezienu skaita izvēles taustiņu (6), varat iepriekš izvēlēties apgriezienu skaitu:

1 =	mazākais apgriezienu skaits, piem., virsmu apstrādei: slīpēšana, pulēšana
6 =	lielākais apgriezienu skaits, piem., griešanai ar slīpripu

- Noregulēto apgriezienu skaita pakāpi parāda zem apgriezienu skaita izvēles (6).
1. Ieslēdziet ražojumu ar ieslēgšanas/izslēgšanas slēdzi (1).
  2. Nospiežot apgriezienu skaita izvēles taustiņu (6), varat izvēlēties apgriezienu skaitu.

Mēs iesakām noteikt apgriezienu skaitu, veicot praktiskas pārbaudes.

Kāds apgriezienu skaits darba laikā ir lietderīgs, ir atkarīgs no tā, kādus uzdevumus ar ražojumu jūs izpildāt.

Veicot griešanu ar slīpripu, liela apgriezienu skaita izmantošana lielākoties nerada nekādas problēmas. Virsmu slīpēšanas vai pulēšanas laikā labāks ir mazs apgriezienu skaits.

## 9 Darba norādījumi

#### Norāde!

Slīpēšanas diskus atļauts izmantot tikai ieteiktajām izmantošanas iespējām. Pretējā gadījumā tie varētu saplīst, tikt bojāti un izraisīt savainojumus.

VIENMĒR nomainiet slīpripu, ja ražojums darba laikā bija nokritis.

Slīpripu vai griešanas disku NEKAD nedrīkst triekt vai atstāt pret darba materiālu.

Īpaši apstrādājot stūrus, asas malas utt., ievērojiet, lai slīpripa nelēkātu vai neiestrēgtu. Tas varētu izraisīt kontroles zaudēšanu un atsitienus.

NEKAD neizmantojiet instrumentu ar koku zāģēšanas plātnēm vai citām zāģa plātnēm. Šādu zāģa plātnu izmantošana slīpmašīnā bieži vien rada atsitienus un kontroles zaudēšanu, kas var radīt savainojumus.

### Rupjapstrādes slīpēšana

#### BRĪDINĀJUMS

Rupjapstrādei nekad neizmantojiet griešanas diskus!

- Pārvietojiet grozāmā diska slīpmašīnu ar mērenu spiedienu pa darba materiālu šurp un turp.
- Mīksta materiāla gadījumā vadiet rupjapstrādes disku lēzenā leņķī pa darba materiālu, cietā materiāla gadījumā vadiet to mazliet stāvākā leņķī.

### Griešana ar slīpripu

#### BRĪDINĀJUMS

Griešanai nekad neizmantojiet rupjapstrādes diskus!

- Izmantojiet tikai pārbaudītus ar šķiedrvielu pastiprinātos griešanas diskus vai slīpripas, kas ir atļautas perifēriskajam ātrumam, kas nav mazāks par 80 m/s.

#### UZMANĪBU

Slīpēšanas instruments pēc izslēgšanas turpina griezties pēc inerces. Nenobremzējiet to, izdarot pretspiedienu uz sāniem.

- **Nostipriniet darba materiālu.** Lietojiet iespīlēšanas mehānismus / skrūvspīles, lai nofiksētu darba materiālu. Šādi tas būs nofiksēts drošāk, nekā turot ar roku.
- Vienmēr pirms nolikšanas izslēdziet ražojumu un nogaidiet, līdz ražojums būs nonācis pilnīgi apstādinātā stāvoklī.
- Izmantojiet ražojumu tikai sausai griešanai vai sausai slīpēšanai.
- Veicot jebkurus darbus, papildrokturim jābūt uzstādītam uz ražojuma.
- Nedrīkst apstrādāt azbestu saturošu materiālu. Azbests ir uzskatāms par kancerogēnu.

### Šādi jūs rīkojaties pareizi:

#### BĪSTAMI

**Vienmēr vadiet ražojumu pretgaitā caur darba materiālu!**

Pretējā virzienā pastāv atsitiena risks. Ražojums var tikt izspiests ārā no griezuma.

- **Vienmēr vadiet ražojumu ieslēgtā veidā pret darba materiālu.** Pēc apstrādes noceliet ražojumu no darba materiāla un tikai tad izslēdziet to.
- **Darba laikā vienmēr stingri turiet ražojumu ar abām rokām.** Nodrošiniet drošu pozīciju.
- Lai panāktu vislabāko slīpēšanas rezultātu, vienmērīgi pārvietojiet ražojumu no 15° līdz 30° leņķī (starp slīpripu un darba materiālu) pa darba materiālu šurp un turp.

- **Slīpu virsmu apstrādes laikā ražojumu nedrīkst spiest ar lielu spēku uz darba materiāla.** Ja apgriezīgu skaits stipri krītas, jums jāsamazina piespiešanas spēks, lai nodrošinātu drošu un efektīvu darbu. Ja ražojums pēkšņi ir pilnīgi nobremzēts vai nosprostots, ražojums nekavējoties jāizslēdz.

- **Griešana: Strādājiet ar mērenu padevi un nesašķiebiet griešanas disku.**
- **Rupjapstrādes un griešanas diski darba laikā stipri sakarst – ļaujiet tiem pilnīgi atdzist pirms tiem pieskaraties.**
- **Nekad neizmantojiet ražojumu citam nolūkam.**
- **Vienmēr uzmaniet, lai ražojums būtu izslēgts, pirms ievietojat akumulatoru ražojumā.**
- **Riska gadījumā nekavējoties izslēdziet ražojumu un noņemiet akumulatoru.** Nodrošiniet, lai ražojums būtu viegli pieejams un ārkārtas gadījumā būtu bez problēmām sasniedzams.
- **Darba pārtraukumos, pirms jebkādiem darbiem ražojumā un nelietošanas laikā noņemiet akumulatoru.** Ražojumam vienmēr jābūt tīram, sausam un netraipītam ar eļļu vai smērvielu.
- **Esiet vienmēr uzmanīgs! Vienmēr uzmaniet, ko darāt, un rīkojieties prātīgi.** Nekādā ziņā nelietojiet ražojumu, ja neesat koncentrējies vai jūtaties nevesels.

## 10 Tīrīšana un apkope

#### BRĪDINĀJUMS

**Remontdarbus un apkopes darbus, kas nav aprakstīti šajā lietošanas instrukcijā, uzticiet specializētai darbnīcai. Lietojiet tikai oriģinālās rezerves daļas.**

**Pastāv nelaimes gadījumu risks! Apkopes un tīrīšanas darbus pamatā veiciet, kad ir izņemts akumulators. Pastāv savainošanās risks! Ļaujiet ražojumam atdzist pirms visiem apkopes un tīrīšanas darbiem. Motora elementi ir karsti. Pastāv savainošanās un apdezināšanās risks!**

Ražojums var pēkšņi sākt darboties un tādējādi radīt savainojumus.

- Izņemiet akumulatoru.
- Ļaujiet ražojumam atdzist.
- Izņemiet darba instrumentu.

### 10.1 Tīrīšana

1. Uzturiet aizsargmehānismus, gaisa spraugas un motora korpusu tīru no putekļiem un netīrumiem, cik vien tas ir iespējams. Noberziet ierīci ar tīru drānu\* vai izpūtiet to ar zema spiediena saspiesto gaisu\*. Iesakām ierīci notīrīt uzreiz pēc katras lietošanas reizes.
2. Ventilācijas atverēm vienmēr jābūt brīvām.
3. Neizmantojiet tīrīšanas līdzekļus vai šķīdinātājus; tie var sabojāt ražojuma plastmasas detaļas. Uzmaniet, lai ražojumā nevarētu iekļūt ūdens.

### 10.2 Apkope

Ražojumam nav nepieciešama apkope.

## 11 Glabāšana

### Sagatavošana novietošanai glabāšanā

1. Noņemiet akumulatoru.
2. Notīriet un pārbaudiet, vai ražojumam nav bojājumu.

Uzglabājiet ražojumu un tā piederumus tumšā, sausā un no sala iedarbības aizsargātā vietā, kurai nevar piekļūt bērni.

Optimālā uzglabāšanas temperatūras amplitūda ir no 5 °C līdz 30 °C.

Glabājiet ražojumu oriģinālajā iepakojumā.

Apsedziet ražojumu, lai to pasargātu no putekļiem vai mitruma. Uzglabājiet lietošanas instrukciju pie ražojuma.

## 12 Remonts un rezerves daļu pasūtīšana

Jāievēro, ka šim ražojumam šādas daļas ir pakļautas lietošanas vai dabiskajam nodilumam, vai šādas daļas ir nepieciešamas kā patērējamie materiāli.

### IEVĒRĪBA!

Saskaņā ar Likumu par ražotāja atbildību par ražojumu kvalitāti ražotājs nav atbildīgs par bojājumiem, kas radušies nelietprātīgu labošanas darbu vai oriģinālo rezerves daļu neizmantošanas dēļ.

Vērsieties klientu servisā vai pie pilnvarota speciālista. Atbilstoši nosacījumi attiecas arī uz piederumiem.

Rezerves daļas un piederumus varat saņemt mūsu servisa centrā. Šim nolūkam noskenējiet titullapā esošo kvadrāt kodu.

### 12.1 Rezerves daļu pasūtīšana

Veicot rezerves daļu pasūtīšanu, vajadzētu norādīt šādu informāciju:

- Modeļa apzīmējums
- Preces numurs
- Datu plāksnītē norādītie dati

#### Rezerves daļas / piederumi

Akumulators SBP2.0 preces Nr.:	7909201708
Akumulators SBP4.0 preces Nr.:	7909201709
Lādētājs SBC2.4A preces Nr.:	7909201710
Lādētājs SBC4.5A preces Nr.:	7909201711
Lādētājs SDBC2.4A preces Nr.:	7909201712
Lādētājs SDBC4.5A preces Nr.:	7909201713
StarterKit SBSK2.0 preces Nr.:	7909201720
StarterKit SBSK4.0 preces Nr.:	7909201721

## 13 Utilizācija un otrreizēja izmantošana

### Norādes par iepakojumu



Iepakojuma materiāli ir pārstrādājami. Utilizējiet iepakojumus atbilstoši apkārtējās vides prasībām.

### Norādes par Vācijas elektrisko un elektronisko iekārtu likumu (ElektroG)



**Nolietotās elektriskās un elektroniskās iekārtas nedrīkst izmest sadzīves atkritumos, bet gan tās jānodod šķirošanas vai utilizācijas punktā!**

- Nolietotās baterijas vai akumulatori, kas nav nekustīgi iebūvēti nolietotajās iekārtās, pirms nodošanas jāizņem bez sagraušanas! To utilizāciju regulē Vācijas likums par baterijām.
- Elektrisko un elektronisko iekārtu īpašniekiem vai lietotājiem ir uzlikts par pienākumu pēc lietošanas tās nodot likumā noteiktajā kārtībā.
- Gala lietotājs patstāvīgi ir atbildīgs par savu personīgo datu dzēšanu no utilizējamajās nolietotās iekārtās!
- Nosvītrotā atkritumu konteina simbols nozīmē, ka elektriskās un elektroniskās iekārtas nedrīkst utilizēt sadzīves atkritumos.
- Nolietotās elektriskās un elektroniskās iekārtas var nodot bez maksas šādās vietās:
  - Publiski-tiesiskās utilizācijas vai savākšanas vietas (piem., komunālie būvlaukumi)
  - Elektroiekārtu pārdošanas vietas (stacionāri un tiešsaistē), ja tirdzniecības uzņēmumiem ir uzlikts par pienākumu veikt pieņemšanu atpakaļ, vai tie sniedz šādu pakalpojumu brīvprātīgi.
  - Līdz trim nolietotām elektroiekārtām atbilstoši katram iekārtas veidam, kuru malas garums ir maksimāli 25 centimetri, varat bez jaunas iekārtas iepriekšējas iegādes no ražotāja bez maksas nodot pie ražotāja vai kādā citā pilnvarotā savākšanas vietā jūsu tuvumā.
  - Citas ražotāja un izplatītāja papildu pieņemšanas atpakaļ prasības uzināsiēt attiecīgajā klientu servisā.
- Ja ražotājs veic jaunas elektroiekārtas piegādi privātai māsajamniecībai, tas var ierosināt nolietotās elektroiekārtas bezmaksas savākšanu pēc gala lietotāja pieprasījuma. Šim nolūkam sazinieties ar ražotāja klientu servisā.

- Šie apgalvojumi attiecas tikai uz ierīcēm, kas tiek uzstādītas un pārdotas Eiropas Savienības dalībvalstīs, un kas ir pakļautas Eiropas Direktīvas 2012/19/ES prasībām. Valstīs, kas nav Eiropas Savienības dalībvalstis, var būt spēkā no šīm atšķirīgas prasības attiecībā uz nolietoto elektrisko un elektronisko iekārtu utilizāciju.

### Norādes par litija jonu akumulatoriem



**Demontējiet akumulatoru pirms ierīces utilizācijas!**

- Neizmetiet akumulatoru māsajamniecības atkritumos, nemetiet ugunī (sprādzienbīstamība) vai ūdenī. Bojāti akumulatori var kaitēt apkārtējai videi un jūsu veselībai, ja izplūst indīgi tvaiki vai šķidrums.
- Bojāti vai izmantoti akumulatori jānodod otrreizējai pārstrādei saskaņā ar direktīvu 2006/66/EK.
- Nododiet ierīci un lādētāju utilizācijas punktā Izmantotās plastmasas un metāla daļas var atdalīt viendabīgā veidā un nodot otrreizējai izmantošanai.



- Utilizējiet akumulatorus izlādētā stāvoklī. Mēs iesakām polus nosegt ar līmlenti, lai pasargātu no īssavienojuma. Neatveriet akumulatoru.

- Utilizējiet akumulatorus saskaņā ar vietējiem noteikumiem. Nododiet akumulatorus izmantotu akumulatoru savākšanas punktā, kur tos nodod atbilstoši izmantošanai atbilstoši apkārtējās vides prasībām. Jautājiet par to vietējam atkritumu utilizācijas uzņēmumam.

## 14 Traucējumu novēršana

Traucējums	Iespējamais cēlonis	Novēršana
Ražojumu nevar iedarbināt.	Pārāk zems akumulatora uzlādes līmenis.	Uzlādējiet akumulatoru.
	Akumulators nav ievietots pareizi.	Iebīdīet akumulatoru akumulatora stiprinājumā. Akumulators dzirdami nofiksējas.

## 15 Garantijas noteikumi – Schepbach 20V IXES sērija

Pārbaudes datums 11.07.2023

### Augsti godātais klient, augsti cienītā kliente!

Mūsu ražojumiem tiek veikta stingra kvalitātes pārbaude. Ja tomēr kāds ražojums nevainojami nedarbojas, mēs to ļoti nožēlojam un lūdzam jūs vērsties mūsu servisa dienestā pēc zemāk norādītās adreses. Mēs esam pieejami arī telefoniski pa servisa tālruna numuru. Turpmākajām norādēm jākalpo jums netraucētai apstrādei un regulēšanai bojājuma gadījumā.

### Lai izvairītu garantijas prasības, jāievēro šādi punkti:

1. **Šie garantijas noteikumi reglamentē mūsu papildu ražotāja garantijas pakalpojumus attiecībā uz jaunu ražojumu pircējiem (privātiem gala patērētājiem). Šī garantija neskar likumā noteiktās garantijas prasības. Par tām ir atbildīgs tirdzniecības uzņēmums, pie kura esat iegādājies ražojumu.**
2. **Garantijas pakalpojums attiecas vienīgi uz jūsu iegādātā jaunā ražojuma trūkumiem, kas skar materiāla vai ražošanas defektus, un pēc mūsu izvēles tas ir ierobežots ar šādu trūkumu bezmaksas remontu vai ražojuma apmaiņu (zināmos apstākļos arī apmaiņu pret jaunāku modeli). Nomainītie ražojumi vai daļas pāriet mūsu īpašumā. Ņemiet vērā, ka mūsu ražojumi atbilstoši noteikumiem nav konstruēti komerciālai, amatnieciskai vai profesionālai izmantošanai. Tādēļ garantijas gadījumus nenotiek, ja ražojums garantijas termiņa laikā bija izmantots komerciālos, amatnieciskos vai rūpnieciskos uzņēmumos vai bija pakļauts līdzvērtīgai slodzei.**
3. **Mūsu garantijas pakalpojums nav iekļauti šādi punkti:**
  - Ražojuma bojājumi, kas radušies montāžas instrukcijas neievērošanas, nelietpratīgas ierīkošanas, lietošanas instrukcijas neievērošanas (piem., pieslēgums pie nepareiza tīkla sprieguma vai strāvas veida) vai apkopes un drošības tehnikas noteikumu neievērošanas vai ražojuma izmantošanas nepiemērotos apkārtējās vides apstākļos, kā arī nepietiekamas kopšanas un apkopes dēļ.
  - Ražojuma bojājumi, kas radušies ļaunprātīgu vai nelietpratīgu lietošanas veidu (piem., ražojuma pārslozde vai neatļautu instrumentu vai piederumu izmantošana), svešķermeņu iekļūšanas ražojumā (piem., smiltis, akmeņi vai putekļi), transportēšanas laikā radušos bojājumu, spēka pielietošanas vai ārēju iedarbību (piem., bojājumi, ko rada nokrišana) dēļ.

- Ražojuma vai ražojuma daļu bojājumi, kas ir izskaidrojami ar noteikumiem atbilstošu, parastu (saisītu ar ekspluatācijas prasībām) vai citu dabisku nodilumu, kā arī nodilstošo detaļu bojājumi un / vai nolietojums.
  - Ražojuma trūkumi, ko bija izraisījuši piederumu, papildinājuma vai rezerves daļu izmantošana, kas nav oriģinālās daļas vai to lietošana nebija noteikumiem atbilstoša.
  - Ražojumi, kuriem bija veiktas izmaiņas vai modifikācijas.
  - Maznozīmīgas atšķirības no nominālajām īpašībām, kas ir nesvarīgas ražojuma vērtībai un lietošanas derīgumam.
  - Ražojumi, kuriem bija veikti patvaļīgi remontu vai tādi remontu, ko sevišķi veikušas nepilnvarotas trešās personas.
  - Ja ražojumam nav marķējuma vai ražojuma identifikācijas informācijas (ierīces uzlīmes) vai tā ir nesalasāma.
  - Ražojumi, kam piemīt pārāk liels piesārņojums, un tādēļ servisa personāls noraida to pieņemšanu.
  - Prasības par zaudējumu atlīdzināšanu, kā arī netiešie zaudējumi vispār nav iekļauti šajā garantijas pakalpojumā.
4. **Garantijas termiņš parasti ir 5 gadi (12 mēneši akumulatoriem) un sākas ar ražojuma pirkuma datumu. Lielākoties datums ir atrodams uz oriģinālā pirkumu apliecināšā dokumenta. Garantijas prasības jāceļ nekavējoties attiecīgi pēc informācijas saņemšanas. Garantijas prasību izvirzīšana pēc garantijas termiņa beigšanās ir izslēgta. Ražojuma remonts vai apmaiņa nepagarina garantijas termiņu, kā arī ar šo pakalpojumu nenosaka jaunu garantijas termiņu ražojumam vai iespējami iebūvētajām rezervēs daļām. Tas attiecas arī uz vietas veiktā servisa izmantošanu. Attiecīgais ražojums noīrītā stāvoklī kopā ar pirkumu apliecināšā dokumenta kopiju, kur iekļauta informācija par pirkuma datumu un ražojuma nosaukums, jāiesniedz vai jānosūta servisa uzņēmumam. Ja ražojumu nosūta nepilnīgā veidā, bez pilnīga piegādes komplekta, trūkstošos piederumus atbilstoši to vērtībai ieskaita / atskaita, ja ražojumu nomaina vai veic atmaksu. Daļēji vai pilnīgi izjaukti ražojumi nevar tikt pieņemti kā garantijas gadījums. Nepamatotas pretenzijas gadījumā vai ārpus garantijas termiņa pircējs vispār uzņemas transportēšanas izmaksas un transportēšanas risku. **Lūdzam iepriekš pieteikt garantijas gadījumu servisa centrā (sk. zemāk).** Parasti tiek atrunāts, ka bojātais ražojums ar savu traucējuma aprakstu, izmantojot**

organizētu atpakaļsūtīšanu, vai remonta gadījumā ārpus garantijas termiņa pietiekamā apjomā apmaksāts, ievērojot atbilstošas iepakojšanas un nosūtīšanas vadlīnijas, tiek nosūtīts uz zemāk norādīto servisa adresi.

**levērojiet, lai šis ražojums (atkarībā no modeļa) piegādes atgriešanas gadījumā drošības apsvērumu dēļ būtu brīvs no visiem ekspluatācijas materiāliem.** Uz mūsu servisa centru nosūtītajam ražojumam jābūt iepakotam tādā veidā, lai ražojumam, par kuru iesniegta pretenzija, nepieļautu bojājumus transportēšanas laikā. Pēc veiktā remonta / nomaiņas mēs nosūtīsim jums atpakaļ ražojumu bez maksas. Ja ražojumus nevar saremontēt vai nomainīt, pēc mūsu brīvā izvērtējuma var atmaksāt naudas summu līdz pat bojātā ražojuma pirkuma cenai apjomam, pie kam ņem vērā atskaitījumu, nepieļaujot bojājumu un nodilumu. Šie garantijas pakalpojumi ir spēkā tikai par labu privātam gala pircējam, un no tiem nav iespējams atteikties vai tos attiecināt uz citu personu.

- Garantijas termiņa pagarinājums līdz 10 gadiem:** Scheppach piedāvā papildu 5 gadu garantijas pagarinājumu uz Scheppach 20V sērijas ražojumiem. Līdz ar to uz šiem ražojumiem garantijas termiņš kopumā sasniedz 10 gadus. Izņemot akumulatorus, lādēšanas ierīces un piederumus. Šo garantijas pagarinājumu jūs varat izmantot, reģistrējot tiešsaistē tīmekļa vietnē <https://garantie.scheppach.com> šajā jomā iekļauto Scheppach ražojumu līdz vēlākais 30 dienu laikā no pirkuma datuma. Pēc veiktās tiešsaistes reģistrācijas jūs saņemsiet precei pielāgotu garantijas pagarinājuma apstiprinājumu.
- Lai izvīzītu garantijas prasību sazinieties ar mūsu servisa centru.**

**Prioritāri izmantojiet mūsu veidlapu mūsu mājas lapā:** <https://www.scheppach.com/de/service>

**Nesūtiet nekādus ražojumus bez iepriekšējas saziņāšanās un pieteikuma mūsu servisa centrā.**

**Šo garantijas saistību izmantošanai obligāts priekšnosacījums ir pirmā saziņa ar mūsu servisa centru.** Garantijas prasības jāizvirza 14 dienu laikā pēc trūkuma konstatēšanas pirms garantijas termiņa izbeigšanās. Šim nolūkam ir nepieciešams oriģināls pirkumu apliecinājošais dokuments un zināmos apstākļos precei pielāgotā garantijas pagarinājuma apstiprinājums.

- Apstrādes laiks** - Parasti mēs nokārtojam pretenziju sūtījumus 14 dienu laikā pēc saņemšanas mūsu servisa centrā. Ja izņēmuma gadījumā minētais apstrādes laiks tiek pārsniegts, par to mēs jūs savlaicīgi informēsim.
- Nodilstošās detaļas vispār nav iekļautas garantijā!** - Nodilstošās detaļas ir: a) komplektā iekļautie, uzstādītie un / vai iebūvētie akumulatori, kā arī b) visas no modeļiem atkarīgas nodilstošās detaļas (tai skaitā siksnas, zāģa plātnes, darbinstrumenti, slīpripas, filtri, ogles sukuks utt., sk. lietošanas instrukciju). Garantijas pakalpojumā nav iekļauti pilnīgi izlādēti akumulatori vai tādi, kuriem ir bojāts korpuss un / vai akumulatora polu izvades.
- Iepriekšējs aprēķins** - Ražojumus, kas nav iekļauti vai vairs nav iekļauti garantijas pakalpojumā, mēs remontējam par papildu samaksu. Pēc pieprasījuma jūs varat nosūtīt bojātos ražojumus uz mūsu servisa cen-

tru uz iepriekšēja aprēķina pamata un zināmos apstākļos rakstiski (pa pastu, pa e-pastu) dot servisa centram remonta veikšanas atļauju. Bez remonta veikšanas atļaujas nenotiek turpmākā apstrāde.

- Citas prasības**, kas atšķiras no iepriekš minētajām, nevar tikt izvīzītas.

**Garantijas noteikumi** ir spēkā tikai attiecīgi pašreizējā redakcijā uz pretenzijas brīdi un, ja nepieciešams, tos var izlasīt mūsu mājas lapā ([www.scheppach.com](http://www.scheppach.com)). Tulkojumu gadījumā vienmēr noteicošā ir redakcija vācu valodā.

**Scheppach GmbH ·  
Günzburger Str. 69 ·  
89335 Ichenhausen (Vācija)**

**Tālrunis: +800 4002 4002 ·  
E-pasts: [customerservice.LV@scheppach.com](mailto:customerservice.LV@scheppach.com) ·  
Internets: <https://www.scheppach.com>**

Mēs paturam sev tiesības jebkurā brīdī veikt izmaiņas šajos garantijas noteikumos bez iepriekšēja brīdinājuma.

## 16 ES atbilstības deklarācija

**Oriģinālās atbilstības deklarācijas tulkojums**

**Ražotājs:**

Scheppach GmbH  
Günzburger Straße 69  
D-89335 Ichenhausen

Mēs, uzņemoties pilnu atbildību, paziņojam, ka šeit aprakstītais ražojums atbilst spēkā esošajām direktīvām un standartiem.

Prečuizme:	<b>SCEPPACH</b>
Preces nosaukums:	<b>AKUMULATORA GROZĀMĀ DISKA SLĪPMAŠĪNA</b>
	<b>BC-AG125-X</b>
	<b>5909235900</b>

**ES direktīvas:**

2014/30/ES, 2006/42/EK, 2011/65/ES\*

\* Augstāk aprakstītais deklarācijas priekšmets izpilda Eiropas Parlamenta un Eiropas Padomes 2011. gada 8. jūnija Direktīvas 2011/65/ES noteikumus par noteiktu bīstamo vielu izmantošanas ierobežošanu elektroniskajās un elektroniskajās ierīcēs.

**Pielietotie standarti:**

EN 62841-1:2015/A11:2022;  
EN IEC 62841-2-3:2021/A11:2021;  
EN IEC 55014-1:2021; EN IEC 55014-2:2021

**Dokumentācijas sastādīšanai pilnvarotā persona:**

Andreas Pecher  
Günzburger Str. 69  
D-89335 Ichenhausen  
Ichenhausen, 26.04.2024



Simon Schünk  
Division Manager Product Center



Andreas Pecher  
Head of Project Management

## Innehållsförteckning

1	Inledning.....	203
2	Produktbeskrivning (bild 1-8) .....	204
3	Leveransomfång (bild 1) .....	204
4	Avsedd användning.....	204
5	Säkerhetsanvisningar.....	204
6	Tekniska specifikationer.....	208
7	Före idrifttagning .....	208
8	Manövrering .....	209
9	Arbetsinstruktioner .....	210
10	Rengöring och underhåll.....	211
11	Förvaring .....	211
12	Reparation och reservdelsbeställning .....	211
13	Avfallshantering och återvinning .....	211
14	Felsökning.....	212
15	Garantivillkor – Scheppach 20V IXES Serie .....	212
16	EU-försäkrans om överensstämmelse.....	214
17	Sprängskiss.....	265

## Förklaring av symbolerna på produkten

Användningen av symboler i den här handboken ska göra dig uppmärksam på eventuella risker. Säkerhetssymbolerna och förklaringarna som anges i samband med dessa måste förstås. Varningarna i sig undanröjer inga risker och kan inte ersätta lämpliga åtgärder för att förebygga olyckor.

	Läs och följ instruktionsmanualen och säkerhetsanvisningarna före idrifttagning!
	Obs! Om säkerhetstecknen och varningsanvisningarna som sitter på produkten inte följs samt om säkerhets- och bruksanvisningarna inte följs kan det leda till svåra personskador eller till och med dödsfall.
	Använd skyddsglasögon.
	Använd ett hörselskydd.
	Använd rejåla skodon!
	Bär skyddshandskar!
	Använd andningsskydd vid dammutveckling!

	Användning av skadade kap- eller grovslip-skivor är farligt och kan leda till allvariga personskador!
	Diameter skiva
	Batteridrivna vinkelslip
	Inte godkänd för våtslipning
	Inte godkänd för sidoslipning
	Avsedd för metallslipning
	Litium-jon-batteri
	Produkten uppfyller kraven i gällande europeiska direktiv.

## 1 Inledning

### Tillverkare:

Scheppach GmbH  
Günzburger Straße 69  
D-89335 Ichenhausen

### Bästa Kund!

Vi hoppas att du får mycket glädje och nytta av din nya produkt.

### Anvisning:

Tillverkaren av denna produkt ansvarar enligt gällande produktansvar inte för skador som kan uppstå på produkten eller genom produkten:

- Felaktig behandling
- Om instruktionsmanualen inte följs
- Reparationer genom utomstående, obehöriga fackspecialister
- Vid byte och montering av reservdelar som inte är original
- Felaktig användning

### Tänk på följande:

Bruksanvisningen är en del av den här produkten.

Den innehåller viktiga anvisningar om hur du arbetar säkert, fackmannamässigt och ekonomiskt med produkten. Den informerar om hur du undviker faror, håller nere reparationskostnader, minskar stilleståndstider, och ökar produktens tillförlitlighet och livslängd. Utöver säkerhetsbestämmelserna i den här bruksanvisningen måste du även alltid följa föreskrifterna som gäller för produktens användning i ditt land.

Bekanta dig med alla användnings- och säkerhetsanvisningar innan du börjar använda produkten. Kör produkten endast enligt beskrivningen och för de angivna användningsområdena. Förvara bruksanvisningen väl och låt alla dokument följa med om produkten lämnas vidare till tredje part.

## 2 Produktbeskrivning (bild 1-8)

1. Till-/Från-brytare
2. Start-/stoppbrytare
3. Extrahandtag
4. Skyddshuv
5. Spindel-låsknapp
6. Varvtalsinställning
7. Spännmutter
8. Fästfläns
9. Fästspindel
10. Monteringsnyckel med två hål
11. Monteringsring
12. Skruvar
13. Skyddshuvfixering
14. Utbukningar
15. Gänga (3 x) för extrahandtag
16. Skyddskåpa
17. Upplåsningsknapp (batteri)
18. Batteri\*
19. Batterihållare
20. Kapskiva

\* = ingår inte i leveransomfånget!

## 3 Leveransomfång (bild 1)

Pos.	Antal	Beteckning
3.	1 x	Extrahandtag
10.	1 x	Monteringsnyckel med två hål
20.	1 x	Kapskiva Ø 125 mm
	1 x	Batteridrivna vinkelslip
	1 x	Instruktionsmanual

## 4 Avsedd användning

Produkten är lämplig till kapning och grovslipning av metall, betong eller kakel utan användning av vatten.

Produkten får endast användas på avsett sätt. Varje användning därutöver är inte ändamålsenlig. För skador eller personsador till följd av detta ansvarar användaren/operatören och inte tillverkaren.

I den avsedda användningen ingår också att man följer säkerhetsanvisningen liksom monteringsanvisningen och driftanvisningar i bruksanvisningen.

Personer som använder och underhåller produkten måste veta hur den fungerar och känna till möjliga risker.

Vid förändringar på produkten undantas tillverkaren helt från ansvar och skador som beror på detta.

Produkten får bara användas med originaldelar och originaltillbehör från tillverkaren.

Tillverkarens säkerhets-, arbets- och underhållsanvisningar samt de mått som anges i den tekniska specifikationen måste följas.

Observera att våra produkter inte är konstruerade för kommersiell, hantverksmässig eller industriell användning. Vi lämnar ingen garanti när produkten används i kommersiella eller industriella verksamheter liksom liknande verksamheter.

## Förklaring av signalorden i bruksanvisningen

### FARA

Signalord för att känneteckna en omedelbart förestående farlig situation som, om den inte undviks, kan leda till livshotande eller allvarlig personskada.

### VARNING

Signalord för att känneteckna en tänkbart farlig situation som, om den inte undviks, kan leda till allvarlig personskada.

### VAR FÖRSIKTIG

Signalord för att känneteckna en omedelbart förestående farlig situation som, om den inte undviks, kan leda till en mindre eller måttlig personskada.

### OBS

Signalord för att känneteckna en omedelbart förestående farlig situation som, om den inte undviks, kan leda till materiella skador på produkten eller egendom/innehav.

## 5 Säkerhetsanvisningar

### VARNING

Läs alla säkerhetsanvisningar, instruktioner, illustrationer och tekniska specifikationer som medföljer detta elverktyg.

Om du inte följer säkerhetsanvisningarna och de angivna instruktionerna finns risk för elstötar, bränder och/eller allvarliga personsador.

### Bevara alla säkerhetsanvisningar och instruktioner för framtida bruk.

Begreppet elverktyg som används i säkerhetsanvisningarna avser såväl eldrivna elverktyg (med elsladd) som batteridrivna elverktyg (utan elsladd).

## 1) Arbetsplatssäkerhet

- a) **Se till att ditt arbetsområde är rent och har god belysning.** Stökiga och dåligt belysta arbetsplatser utgör en olycksrisk.
- b) **Arbeta inte med elverktyg i områden med explosionsrisk om det finns antändliga vätskor, gaser eller damm i området.** Elverktyg genererar gnistor som kan antända dammet eller ångorna.
- c) **Barn och andra personer får inte vistas i området medan du använder elverktyget.** Du kan förlora kontrollen över elverktyget om du blir distraherad.

## 2) Elsäkerhet

- a) **Elverktygets stickkontakt måste passa i eluttaget. Du får inte ändra stickkontakten på något sätt. Använd inte adapterkontakter tillsammans med jordade elredskap.** Intakta stickkontakter och uttag som passar till dessa minskar risken för elstöt.
- b) **Undvik att vidröra jordade delar, exempelvis rör, radiatorer, spisar och kylskåp, med kroppen.** Risken för elstöt ökar om din kropp är jordad.
- c) **Låt inte elverktyg utsättas för regn eller väta.** Vatten som tränger in i elverktyg ökar risken för elstöt.
- d) **Använd inte anslutningsladdan för andra uppgifter än den är avsedd för, till exempel för att bära eller hänga upp elverktyget eller för att dra ut kontakten ur eluttaget. Håll anslutningsladdan borta från värme, olja, vassa kanter och rörliga delar.** Skadade eller tilltrasslade sladdar ökar risken för elstöt.
- e) **När du arbetar utomhus med ett elverktyg, använd endast förlängningskabel som också är lämplig för utomhusbruk.** Att använda en förlängningsladd som är lämplig för utomhusbruk minskar risken för elektrisk stöt.
- f) **Använd en jordfelsbrytare om du måste använda elverktyget i en fuktig omgivning.** Användning av en jordfelsbrytare minskar risken för elstöt.

## 3) Personssäkerhet

- a) **Var uppmärksam, tänk på vad du gör och använd ditt förnuft när du arbetar med elverktyg. Använd inte elverktyget om du är trött eller påverkad av alkohol, droger eller läkemedel.** Det räcker att du är uppmärksam ett ögonblick under arbete med elverktyg för att allvarliga olyckor ska inträffa.
- b) **Använd personlig skyddsutrustning och ha alltid skyddsglasögon på dig.** Personlig skyddsutrustning anpassad till elverktygets användning, som dammask, halksäkra säkerhetsskor, skyddshjälm och hörselskydd, minskar risken för personskador.
- c) **Undvik att starta maskinen oavsiktligt. Försäkra dig om att elverktyget är avstängt innan du ansluter det till strömförsörjningen och/eller batteriet samt innan du lyfter upp eller bär det.** Olyckor kan inträffa om du håller fingret på brytaren när du bär elverktyget, eller om maskinen är tillslagen när du ansluter den till strömförsörjningen.
- d) **Ta bort alla inställningsverktyg eller skruvnycklar innan du startar elverktyget.** Ett verktyg eller en skruvmejsel som befinner sig i en roterande maskindel på elverktyget kan orsaka personskador.
- e) **Undvik en onormal kroppshållning. Se till att stå säkert och behåll balansen hela tiden.** Då har du bättre kontroll över elverktyget om något oförutsett inträffar.
- f) **Använd lämpliga arbetskläder. Använd inte löst sittande kläder eller smycken. Håll hår och kläder på avstånd från rörliga delar.** Löst sittande kläder, smycken och långt hår kan fastna i rörliga delar.
- g) **Om dammsugnings- och uppsamlingsutrustning kan installeras måste de anslutas och användas korrekt.** Användning av en dammsugning kan minska risken för skador av damm.

- h) **Låt dig inte invaggas i falsk säkerhet och bryt inte mot säkerhetsreglerna för elverktyg, även om du känner till elverktyget när du använt det många gånger.** Oaktasam hantering kan leda till allvarliga personskador inom bråkdelar av sekunder.

## 4) Användning och behandling av elverktyg

- a) **Överbelasta inte dina elverktyg. Använd det elverktyg som är avsett för arbetet.** Du arbetar bättre och säkrare i det angivna effektområdet med ett elverktyg som är avsett för arbetet.
- b) **Använd inte ett elverktyg med defekt brytare.** Ett elverktyg som inte kan startas/stängas av längre är farligt och måste repareras.
- c) **Dra ut stickkontakten ur eluttaget och/eller ta ut ett uttagbart batteri innan du gör maskininställningar, byter delar hos insatsverktyg eller lägger undan elverktyget.** Denna försiktighetsåtgärd förhindrar att du startar elverktyget oavsiktligt.
- d) **Förvara elverktyg som inte används utom räckhåll för barn. Låt inte personer använda elverktyget om de inte känner till hur det fungerar eller inte har läst dessa anvisningar.** Elverktyg utgör en fara om de används av oerfarna personer.
- e) **Ta väl hand om elverktyg och insättningsverktyg. Kontrollera att rörliga delar fungerar som de ska och inte är fastklämda, kontrollera om delar är brutna eller så pass skadade att det inverkar på elverktygets funktion. Skadade delar ska repareras innan du börjar använda elverktyget igen.** Många olyckor orsakas av dåligt underhållna elverktyg.
- f) **Håll skärverktyg vassa och rena.** Skärverktyg som underhålls noga och hålls vassa fastnar inte så ofta och är lättare att styra.
- g) **Använd elverktyg, tillbehör, insättningsverktyg osv. enligt dessa anvisningar. Ta även hänsyn till arbetsförhållandena under ditt arbete.** Farliga situationer kan uppstå om elverktyg används för andra ändamål än de är avsedda för.
- h) **Håll alltid handtag och greppytor torra, rena och fria från olja och fett.** Håll handtag och greppytor tillräckligt säkra användning och kontroll av elverktyget i oförutsedda situationer.

## 5) Användning och hantering av batteridrivna verktyg

- a) **Ladda batterier endast med laddare som rekommenderas av tillverkaren.** Med en laddare som ska användas med en viss typ av batterier finns det brandrisk om den används med andra batterier.
- b) **Använd därför endast batterier som är avsedda för elverktyg.** Användning av andra batterier kan leda till skaderisk och brandrisk.
- c) **Håll batteri som inte används borta från gem, mynt, nycklar, spik, skruvar eller andra små metallföremål som kan förorsaka överbrygning av kontaktarna.** Kortslutning av batterikontakter kan leda till brännskador eller brand.
- d) **Vid felaktig användning kan batteriet läcka vätska. Undvik kontakt med sådan vätska. Vid tillfällig kontakt, spola det berörda området med vatten.**

Om vätska kommer in i ögonen, sök medicinsk vård. Läckande batterivätska kan orsaka hudirritation eller brännskador.

- e) Använd inte skadade eller ändrade batterier. Skadade eller ändrade batterier kan bete sig oförutsägbart och börja brinna eller explodera.
- f) Utsätt inte batterier för eld eller höga temperaturer. Eld eller temperaturer över 130 °C kan leda till explosion.
- g) Följ anvisningarna för laddning och ladda aldrig batteriet eller verktyget utanför det i bruksanvisningen angivna temperaturområdet. Felaktig laddning eller laddning utanför det tillåtna temperaturområdet kan förstöra batteriet och utgöra en brandfara.

## 6) Service

- a) Elverktyg måste repareras av kvalificerade fackmän, endast originalreservdelar får användas. Därmed säkerställs att elverktyget fortsätter vara säkert.
- b) Serva aldrig skadade batterier. Allt underhåll av batterier ska endast utföras av tillverkaren eller auktoriserade servicecenter.

## Säkerhetsanvisningar för alla tillämpningar

### Gemensamma säkerhetsanvisningar för slipning och kapslipning

- a) Detta elverktyg ska användas som en slipmaskin och grovslipmaskin. Beakta alla säkerhetsanvisningar, instruktioner, illustrationer och data som medföljer apparaten. Om följande instruktioner inte beaktas kan detta leda till elektrisk stöt, brand och/eller allvarliga personskador.
- b) Detta elverktyg är inte lämpligt till sandpappersslipning, arbete med träborstar och polering. Användningar som elverktyget inte är avsett för kan orsaka risker och personskador.
- c) Använd inget tillbehör som inte är speciellt avsett och rekommenderat av tillverkaren för detta elverktyg. Att du kan sätta fast tillbehöret på ditt elverktyg garanterar inte en säker användning.
- d) **Insatsverktygets tillåtna varvtal måste vara minst lika högt som det maximala, högsta varvtalet som är angivet på elverktyget.** Tillbehör som snurrar snabbare än tillåtet kan brytas av och flyga runt.
- e) **Insatsverktygets ytterdiameter och tjocklek måste motsvara måttuppgifterna för ditt elverktyg.** Felaktigt beräknade insatsverktyg kan inte avskärmas och kontrolleras tillräckligt.
- f) **Insatsverktyg med gängade insatser måste passa exakt på slipspindelns gänga.** När det gäller insatsverktyg som monteras med en fläns måste insatsverktygets håldiameter matcha flänsens monteringsdiameter. Insatsverktyg som inte passar exakt på elverktygets slipspindel roterar ojämnt, vibrerar mycket kraftigt och kan göra att kontrollen förloras.

- g) Använd inte skadade insatsverktyg. Före varje användning ska det kontrolleras om insatsverktyg som slipskivor är naggade eller har sprickor, om sliptallriker har sprickor eller uppvisar slitage eller kraftigt förlitning. Om elverktyget eller insatsverktyget faller ner ska du kontrollera om det är skadat, eller använd annars ett oskadat insatsverktyg. När du har kontrollerat och satt in insatsverktyget håller du och andra personer i närheten er utanför det roterande insatsverktygets nivå och låter apparaten gå på högsta varvtal under 1 minut. Skadade insatsverktyg bryts oftast under testperioden.
- h) **Bär personlig skyddsutrustning. Bär heltäckande ansiktsskydd, ögonskydd eller skyddsglasögon, allt efter användning. Om det behövs, bär dammask, hörselskydd, skyddshandskar eller specialförkläde som håller små slip- och materialpartiklar borta från dig.** Ögonen ska skyddas mot kringflygande, främmande material som bildas vid olika användningar. Damm- eller andningsmask måste filtrera dammet som bildas vid användningen. Om du utsätts för högt buller under lång tid kan du förlora hörseln.
- i) **Var noga med andra personers säkra avstånd till ditt arbetsområde. Alla som beträder arbetsområdet måste bära personlig skyddsutrustning.** Splitter från brott på arbetsstycket eller avbrutna insatsverktyg kan flyga iväg och försaka personskador även utanför det direkta arbetsområdet.
- j) **Håll in elverktyget på de isolerade greppytorna när du utför arbeten där det finns risk för att insatsverktyget kan träffa dolda strömledningar.** Kontakten med en spänningsförande ledning kan även göra maskinens metalldelar spänningsförande och orsaka en elektrisk stöt.
- k) **Håll nätkabeln borta från roterande insatsverktyg.** Om du förlorar kontrollen över apparaten kan nätkabeln kapas av eller fastna och din hand eller arm kan då hamna i det roterande insatsverktyget.
- l) **Lägg aldrig ner elverktyget innan insatsverktyget har stannat helt.** Det roterande insatsverktyget kan komma i kontakt med förvaringsytan och då kan du förlora kontrollen över elverktyget.
- m) **Låt inte elverktyget vara igång när du bär det.** Dina kläder kan fastna vid tillfällig kontakt med det roterande insatsverktyget som då kan borra sig in i din kropp.
- n) **Rengör ditt elverktygs ventilationsöppningar regelbundet.** Motorfläkten drar in damm i huset och en kraftig ansamling av metalldamm kan orsaka elektriska risker.
- o) **Använd inte elverktyget i närheten av brännbara material.** Gnistor kan antända dessa material.
- p) **Använd inte insatsverktyg som kräver flytande kylmedel.** Användning av vatten eller andra flytande kylmedel kan leda till en elektrisk stöt.

### Kast och motsvarande säkerhetsanvisningar

Kast är den plötsliga reaktionen till följd av att ett roterande insatsverktyg, som slipskiva, sliptallrik osv, hakar fast eller blockeras. Fasthakning eller blockering leder till att det roterande insatsverktyget stoppar abrupt. Detta gör att ett okontrollerat elverktyg accelererar mot insatsverktygets rotationsriktning vid blockeringsstället.

Om t.ex. en slipskiva hakar eller blockerar i arbetsstycket kan kanten på slipskivan, som sänks ner i arbetsstycket, fastna och då kan slipskivan slita sig lös eller orsaka ett kast. Då rör sig slipskivan mot användaren eller bort från denne, beroende på skivans rotationsriktning vid blockeringsstället. Slipskivor kan även brytas i samband med detta.

Kast är ett resultat av felaktig användning av elverket. Det kan förebyggas genom att vidta lämpliga försiktighetsåtgärder som beskrivs nedan.

- Håll elverket stadigt och placera din kropp och dina armar i en position där du kan hålla emot kastkrifterna.** Använd alltid extragreppet, om detta finns, för att ha största möjliga kontroll över kastkrifter eller reaktionsmoment vid uppstarten. Användaren kan behärska kast- och reaktionskrafter genom lämpliga försiktighetsåtgärder.
- Håll aldrig handen i närheten av roterande insatsverktyg.** Insatsverktyget kan röra sig över din hand vid kastet.
- Undvik att ha kroppen i området där elverket rör sig vid ett kast.** Kastet driver elverket i motsatt riktning i förhållande till slipskivans rörelse vid blockeringsstället.
- Arbeta extra försiktigt i områden vid hörn, vassa kanter o.s.v. Förhindra att insatsverktyg studsar tillbaka från arbetsstycket och klämmas fast.** Det roterande insatsverktyget tenderar att klämmas fast vid hörn, vassa kanter eller när det studsar bort. Detta orsakar en kontrollförlust eller ett kast.
- Använd inte kedje- eller tandade sågblad.** Sådana verktyg orsakar ofta kast eller att man tappar kontrollen över verktyget.

### Särskilda säkerhetsanvisningar för slipning och kapslipning

- Använd endast de slipkroppar som är godkända för ditt elverktyg och skyddshuven avsedd för dessa slipverktyg.** Slipkroppar som inte är avsedda för elverket kan inte avskäras tillräckligt och är osäkra.
- Slipskivor som är böjda måste monteras på ett sådant sätt att deras slipyta inte sticker ut ovanför skyddets kant.** En felaktigt installerad slipskiva som skjuter ut utanför skyddskåpens kant kan inte avskäras tillräckligt.
- Skyddshuven måste fästas ordentligt på elverket och, för maximal säkerhet, ställas in så att minsta möjliga del av slipkroppen är öppen mot användaren.** Skyddshuven hjälper till att skydda användaren från fragment, oavsiktlig kontakt med slipkroppen och gnistor som kan antända kläder.
- Slipkroppar får endast användas till rekommenderade användningar. Till exempel: Slipa aldrig med en kapskivas sidoyta.** Kapskivor är avsedda för att ta bort material med skivans kant. Kraft från sidan kan bryta sönder dessa slipkroppar.
- Använd alltid oskadade spännflansar av rätt storlek och form för den valda slipskivan.** Lämpliga flansar stöder slipskivan och minskar risken att slipskivan bryts sönder. Flansar för kapskivor kan skilja sig från flansarna för andra slipskivor.

- Använd inte slitna slipskivor från större elverktyg.** Slipskivor från större elverktyg är inte konstruerade för högre varvtal med mindre elverktyg och kan gå sönder.

### Ytterligare särskilda säkerhetsanvisningar för kapslipning

- Undvik att kapskivan blockerar genom för högt anflingstryck. Gör inte för djupa snitt.** Överbelastning av kapskivan ökar påfrestningen på den och tendensen att komma snett eller fastna och därmed riskera ett kast eller att slipkroppen splittras.
- Undvik att vistas i området framför och bakom den roterande kapskivan.** Om du flyttar kapskivan från dig i arbetsstycket kan elverket med den roterande skivan slungas direkt mot dig i händelse av kast.
- Om kapskivan kläms fast eller arbetet avbryts ska apparaten kopplas från och hållas stilla tills skivan stannat. Försök aldrig dra loss en kapskiva ur snittet medan den roterar. Risk för kast.** Undersök och eliminera orsaken till blockeringen.
- Starta inte om verktyget medan det sitter kvar i arbetsstycket. Låt kapskivan nå full hastighet innan du försiktigt fortsätter kapa.** Annars kan kapskivan fastna, hoppa ut ur arbetsstycket eller orsaka kast.
- Stöd plattor eller stora arbetsstycken för att minska risken för kast genom att kapskivan kläms fast.** Stora arbetsstycken kan böjas ner av sin egen tyngd. Arbetsstycket måste stödjäs på båda sidorna av skivan, alltså både nära kapskivan och vid kanten.
- Var särskilt försiktig med "instick" i befintliga väggar eller andra områden som inte är snygga.** Den nedsänkande kapskivan kan orsaka kast när man skär i gas- eller vattenledningar, elektriska ledningar eller andra föremål.

### Kvarstående risker

Produkten är konstruerad enligt senaste teknik och vedertagna säkerhetstekniska regler. Trots detta kan det uppstå vissa restrisker vid arbetet.

- Skador på hörseln om inget föreskrivet hörselskydd används.
- Restrisker kan minimeras genom att säkerhetsanvisningar och ändamålsenlig användning liksom bruksanvisningen beaktas i sin helhet.
- Använd produkten på det sätt som rekommenderas i den här instruktionsmanualen. Då får du en produkt som ger optimal effekt.
- Trots alla vidtagna åtgärder kan det finnas restrisker som inte är uppenbara.

### VARNING

Elverket alstrar ett elektromagnetiskt fält under drift. Under vissa förhållanden kan fältet störa aktiva eller passiva medicinska implantat. För att minska risken för dödsfall eller allvarliga skador rekommenderar vi därför personer med medicinska implantat till att höra med sin läkare och kontakta tillverkaren av det medicinska implantatet innan verktyget används.

**! VARNING**

Vid längre arbeten kan vibrationer i händerna på användaren orsaka cirkulationsrubbingar (Raynauds syndrom).

Raynauds syndrom är en kärlsjukdom i vilken de små blodkärlen i fingrar och tår krampar. De drabbade områdena förses inte längre med tillräckligt med blod och blir därför mycket bleka. Den frekventa användningen av vibrerande produkter kan orsaka nervskador hos personer vars blodflöde är nedsatt (t.ex. diabetiker, rökare).

Om du märker ovanliga funktionsnedsättningar, avbryt arbetet och kontakta läkare.

**OBS**

Produkten ingår i 20V IXES-serien och får endast drivas med batterier från denna serie. Batterier får endast laddas med laddare från denna serie. Beakta då uppgifterna från tillverkaren.

**! VARNING**

**Observera säkerhetsinstruktionerna och instruktionerna för laddning och korrekt användning som finns i bruksanvisningen för ditt batteri och laddare i 20V IXES-serien. En detaljerad beskrivning av laddningsprocessen och ytterligare information finns i denna separata anvisning.**

**6 Tekniska specifikationer**

Batteridrivna vinkelslip	BC-AG125-X
Motorspänning	20 V 
Varvtal $n_0$	3000 – 10000 min <sup>-1</sup>
Skivmått	Ø 125 mm
Gängmått	M14
Vikt (utan batteri)	1,60 kg

Med förbehåll för tekniska ändringar!

**Buller och vibration**

**! VARNING**

Buller kan ha allvarlig inverkan på din hälsa. Om maskinbullret överskrider 85 dB ska du och personer som befinner sig i närheten bära lämpligt hörselskydd.

Buller- och vibrationsvärdena fastställdes enligt EN 62841-1.

**Typvärden buller**

Ljudtryck $L_{pA}$	83 dB
Mätosäkerhet K	3 dB
Ljudeffekt $L_{wA}$	94 dB
Mätosäkerhet K	3 dB

**Typvärden vibrationer**

<b>Ytslipning</b>	
Huvudhandtag vibration $a_h$	2,698 m/s <sup>2</sup>
Mätosäkerhet K	1,5 m/s <sup>2</sup>

Extrahandtag vibration $a_h$	3,284 m/s <sup>2</sup>
Mätosäkerhet K	1,5 m/s <sup>2</sup>

Det angivna totalvärdet för vibrationer och det angivna bulleremissionsvärdet har uppmätts med ett standardiserat testförfarande och kan användas för att jämföra ett elverktyg med ett annat.

Det angivna bulleremissionsvärdet och det angivna totalvärdet för vibrationer kan också användas för en preliminär uppskattning av belastningen.

**! VARNING**

**Bulleremissionerna och vibrationsemissionsvärdet kan avvika från de angivna värdena under den faktiska användningen beroende på hur elverktyget används, och påverkas framför allt av vilken typ av arbetsstycke som bearbetas.**

Försök att hålla en så låg belastning som möjligt. Exempel på åtgärder: arbetstidens begränsning. Här ska hänsyn tas till alla delar av driftcykeln (till exempel de tider när elverktyget är avstängt och när det visserligen är startat men körs utan belastning).

**7 Före idrifttagning**

**! VARNING**

**Skaderisk!**

Ta bort batteriet från elverktyget innan du utför något arbete på elverktyget (t.ex. underhåll, verktygsbyte etc.) samt när du transporterar och förvarar det. Det finns risk för skador om strömbrytaren trycks in oavsiktligt.

**7.1 Montera/demontera extrahandtag (3) (bild 1+8)**

**OBS**

Använd produkten endast med monterat extrahandtag.

**Montera extrahandtag**

**Anvisning:**

Extrahandtaget kan skruvas in till vänster, höger eller upp på produktthuvudet.

1. Dra åt extrahandtaget (3) medurs.

**Demontera extrahandtag**

1. Ta av extrahandtaget (3) från produkten genom att vrida ut det moturs.

**7.2 Sätta i/ta ur batteriet (18) i batterihållaren (19) (bild 1, 7)**

**Sätt i batteriet**

1. Skjut in batteriet (18) i batterihållaren (19). Batteriet (18) går in så att det hörs.

**Ta ut batteriet**

1. Tryck på upplåsningsknappen (17) på batteriet (18) och dra ut det ur batterifacket (19).



### 7.3 Montera skyddskåpan (16) för kapning (bild 6)

#### OBS

Vid kapning med bundna slipmedel, använd alltid skyddskåpan för kapning.

1. Koppla från produkten och ta ut batteriet enligt beskrivningen i 7.2.
2. Skjut på skyddskåpan (16) på skyddshuven (4) tills den hakar fast.
3. Vid demontering måste du dra skyddskåpan (16) lätt framåt för att lossa den.

### 7.4 Justera skyddshuven (4) (bild 2, 5)

#### ⚠ VARNING

Använd alltid vinkelslipen med skyddshuven. Skyddshuven måste alltid fästas ordentligt på vinkelslipen. Ställ in den så att maximal säkerhet uppnås, dvs minsta möjliga del av slipkroppen är öppen mot användaren. Skyddshuven ska skydda användaren mot brottstycken och ofrivillig kontakt med slipkroppen.

#### ⚠ VARNING

Se till att skyddshuven monteras i minst samma vinkel som extrahandtaget. Annars kan du skada dig på grovslip- resp. kapskivan.

1. Vrid då skyddshuven (4) till erforderligt läge (arbetsposition). Se då till att skyddshuven (4) placeras så att skyddshuvsfixeringen (13) ligger över en av de fem utbuktningarna (14) på skyddshuven (4) (bild 2).

#### OBS

Se till att skyddshuvsfixeringen sitter ordentligt i respektive utbuktning.

### 7.5 Montera/byta grovslip-/kapskiva

#### OBS

Bär alltid skyddshandskar vid byte av kap-/grovslipskivor.

- Beakta grovslip- eller kapskivornas mått.
- Håldiametern måste passa till fästflänsen utan spel.
- Använd inga reducerventiler eller adaptrar.

#### Anvisning:

Använd absolut endast smutsfria skivor.

#### ⚠ VARNING

##### Skaderisk!

Manövrera endast spindelns låsknapp när fästspindeln har stannat.

1. Tryck på spindel-låsknappen (5) för att blockera växellådan.
2. Lossa spännmuttern (7) med hjälp av monteringsnyckeln med två hål (10).
3. Sätt grovslip- eller kapskivan, med den märkta sidan mot produkten, på fästflänsen (8).

4. Sätt sedan tillbaka spännmuttern (7) med den upphöjda sidan uppåt, på fästspindeln (9).

### 7.5.1 Tunna slipskivor (bild 3, 4)

#### Anvisning:

Spännmutterns fläns pekar uppåt så att en tunn slipskiva kan spännas ordentligt.

1. Tryck på spindel-låsknappen (5) för att blockera växellådan.
2. Dra åt spännmuttern (7) igen med monteringsnyckeln med två hål (10).

### 7.5.2 Tjocka slipskivor (bild 3, 4)

\* = ingår inte i leveransomfånget!

#### Anvisning:

Spännmutterns fläns pekar nedåt så att slipskivan kan fästas ordentligt på fästspindeln.

1. Tryck på spindel-låsknappen (5) för att blockera växellådan.
2. Dra åt spännmuttern (7) medurs med monteringsnyckeln med två hål (10).

#### Anvisning:

Om skivan går ojämnt eller svänger måste denna skiva omedelbart bytas ut.

- För säkerhets skull, låt produkten gå i 60 sekunder på högsta varvrat efter ett skivbyte. Var uppmärksam på ovanliga ljud och gnistbildning.
- Kontrollera om alla fästdelar är korrekt fästa.
- Se till att rotationsriktningsspilen (i förekommande fall) på kap- eller grovslipskivan\* (även diamanthapskivor\*) och produktens rotationsriktning (rotationsriktningsspilen på produkthuvudet) stämmer överens.

## 8 Manövrering

#### ⚠ VARNING

##### Skaderisk!

Ta bort batteriet från elverktøyet innan du utför något arbete på elverktøyet (t.ex. underhåll, verktygsbyte etc.) samt när du transporterar och förvarar det. Det finns risk för skador om strömbrytaren trycks in oavsiktligt.

#### OBS

Se till att omgivningstemperaturen under arbetet inte överstiger 50 °C och inte sjunker under -20 °C.

#### OBS

Produkten ingår i 20V IXES-serien och får endast drivas med batterier från denna serie. Batterier får endast laddas med laddare från denna serie. Beakta då uppgifterna från tillverkaren.

### 8.1 Till-/Från-brytare (1) (bild 1)

#### OBS

Före användning, kontrollera om alla fästdelar är korrekt fästa på det isatta verktyget.

### Anvisning:

Koppla alltid till vinkelslipen innan den kommer i kontakt med materialet och för först därefter produkten på arbetsstycket.

### Anvisning:

Om produkten blockeras på grund av överbelastning och kopplas från kopplas den automatiskt till igen när orsaken till blockeringen inte längre föreligger (autostartfunktion).

### Koppla till

1. Koppla till produkten med Till-/Från-brytaren (1).
2. Använd Start-/Stopp-brytaren (2) för att starta produkten.

## VAR FÖRSIKTIG

Koppla alltid från produkten efter arbetet och vänta tills slipskivan har stannat helt innan du lägger ner produkten.

### Koppla från

1. Tryck på Till-/Från-brytaren (1) för att koppla från.
2. Produkten kan även kopplas från med Start-/Stopp-brytaren (2).

## 8.2 Ställa in varvtal

### Anvisning:

Varvtalet kan ändras även under drift.

Med knappen för varvtalsinställning (6) kan varvtalet ställas in:

1 =	lägsta varvtalet, t.ex. för ytbearbetning: slipning, polering
6 =	högsta varvtalet, t.ex. för kapslipning

- Den inställda varvtalsnivån visas under varvtalsinställningen (6).

1. Koppla till produkten med Till-/Från-brytaren (1).
2. Genom att trycka på knappen för varvtalsinställning (6) går det att välja varvtal.

Vi rekommenderar att fastställa varvtalet genom praktisk testning.

Vilket varvtal som är lämpligt att arbeta med beror på vilka uppgifter som ska utföras med produkten.

Vid kapslipning utgör användning av ett högt varvtal oftast inget problem. Vid slipning eller polering av ytor är ett lägre varvtal bättre.

## 9 Arbetsinstruktioner

### Anvisning:

Slipkroppar får endast användas till rekommenderade användningar. Annars kan de brytas sönder, skadas och orsaka personskador.

Byt ALLTID ut slipskivan om produkten tappades under arbetet.

En slip- eller kapskiva får ALDRIG slås eller stötas mot arbetsstycket.

Se till att slipskivan inte hoppar eller fastnar, särskilt vid bearbetning av hörn, vassa kanter osv. Detta kan leda till kontrollförlust och kast.

Använd ALDRIG verktyget med träskär- eller andra sågblad. Sådana sågblad orsakar kraftiga kast och kontrollförlust vid användning på en slipmaskin, vilket kan leda till personskador.

### Grovslipning

## ! VARNING

Använd aldrig kapskivor för grovslipning!

- Flytta vinkelslipen fram och tillbaka över arbetsstycket med måttligt tryck.
- För grovslipskivan i en flack vinkel över arbetsstycket om materialet är mjukt och i en något brantare vinkel om materialet är hårt.

### Kapslipning

## ! VARNING

Använd aldrig grovslipskivor för kapslipning!

- Använd endast kontrollerade fiberförstärkta kapskivor som är godkända för en rotationshastighet på inte mindre än 80 m/s.

## ! VAR FÖRSIKTIG

Slipverktyg roterar vidare något även efter fränkoppling. Bromsa det inte genom att trycka mot det på sidan.

- **Säkra arbetsstycket.** Använd spännanordningar/skruvstöd för att hålla fast arbetsstycket. Det är säkrare än att hålla med handen.
- **Koppla alltid från produkten innan du lägger ner den och vänta tills produkten har stannat helt.**
- **Använd endast produkten för torrsnitt resp. torrslipning.**
- **Extrahandtaget måste vara monterat vid alla arbeten på produkten.**
- **Asbesthaltigt material får inte bearbetas.** Asbest är cancerframkallande.

### Rätt förfarande:

## ! FARA

### För alltid produkten i motsatt riktning genom arbetsstycket!

I motsatt riktning finns risk för kast. Produkten kan tryckas ut ur snittet.

- **Produkten måste vara startad när det förs mot arbetsstycket.** Efter bearbetningen av arbetsstycket lyfter du upp produkten och kopplar först därefter från den.
- **Håll alltid ordentligt med båda händerna i produkten när du arbetar.** Se till att maskinen står stadigt.
- För bästa slipverkan, flytta alltid produkten jämnt fram och tillbaka på arbetsstycket i en vinkel från 15° till 30° (mellan slipskivan och arbetsstycket).
- **Vid bearbetning av sneda ytor får produkten inte tryckas med stor kraft mot arbetsstycket.** Om varvtalet sjunker kraftigt måste tryckkraften reduceras för att möjliggöra säkert och effektivt arbete. Om produkten plötsligt bromsar helt eller är blockerad måste produkten kopplas från omedelbart.

- **Kapning:** Arbeta med måttlig matning och vicka inte på kapskivan.
- Grovslip- och kapskivor blir mycket heta under arbetet – låt dem svalna helt innan du rör vid dem.
- **Använd inte produkten för andra ändamål.**
- **Se till att maskinen är fränkopplad innan du sätter i batteriet i produkten.**
- **Vid fara, koppla omedelbart från produkten och ta bort batteriet.** Se till att produkten är lättåtkomlig och kan nås utan problem i nödfall.
- **Ta bort batteriet vid arbetspauser, före alla arbeten på produkten och vid icke-användning.** Produkten ska alltid vara ren, torr och fri från olja och fett.
- **Var hela tiden uppmärksam! Ge akt på vad du gör och agera med sunt förnuft.** Använd inte produkten när du är okoncentrerad eller inte mår bra.

## 10 Rengöring och underhåll

**⚠ VARNING**

**Överlåt underhållsarbete som inte beskrivs i denna instruktionsmanual till en fackverkstad. Använd endast originalreservdelar.**

**Det finns en risk för olyckor! Utför alltid underhålls- och rengöringsarbeten med borttaget batteri. Det finns risk för personskador! Låt produkten svalna helt före alla underhålls- och rengöringsarbeten. Element i motorn är varma. Det finns risk för personskador och brännskador!**

Maskinen kan oavsiktligt starta vilket kan leda till allvarliga personskador.

- Ta bort batteriet.
- Låt produkten svalna.
- Ta bort insättningsverktyget.

### 10.1 Rengöring

1. Se till att skyddsutrustningar, ventilationsöppningar och motorhus är så fria från damm och smuts som möjligt. Torka av produkten med en ren trasa\*, eller blås ren den med tryckluft\* med lågt tryck. Vi rekommenderar att produkten rengörs direkt efter varje användning.
2. Ventilationsöppningar måste alltid vara fria.
3. Använd inga rengörings- eller lösningsmedel. De skulle kunna angripa produktens plastdelar. Se till att inget vatten kan hamna i produktens inre.

### 10.2 Underhåll

Produkten är underhållsfri.

## 11 Förvaring

Förbereda för förvaring

1. Ta bort batteriet.
2. Rengör produkten och kontrollera om det finns skador.

Förvara produkten och dess tillbehör på en mörk, torr och frostfri plats som dessutom är otäckomlig för barn.

Den optimala förvaringstemperaturen är mellan 5 °C och 30 °C.

Förvara produkten i originalförpackningen.

Täck över produkten för att skydda den mot damm eller fukt. Förvara bruksanvisningen vid produkten.

## 12 Reparation och reservdelsbeställning

Tänk på att produktens följande delar slits naturligt eller under bruk, eller att följande delar används som förbrukningsmaterial.

**OB**

Enligt lagen om produktansvar tas inget ansvar för skador orsakade av felaktiga reparationer eller om originaldelar inte används.

Kontakta kundtjänst eller auktoriserad fackpersonal. Detsamma gäller tillbehör.

Du kan få reservdelar och tillbehör från vårt servicecenter. För att göra detta, skanna QR-koden på förstasidan.

### 12.1 Reservdelsbeställning

Vid beställning av reservdelar ska följande uppgifter anges:

- Modellbeteckning
- Artikelnummer
- Uppgifter på typskylten

#### Reservdelar/tillbehör

Batteri SBP2.0 artikel-nr:	7909201708
Batteri SBP4.0 artikel-nr:	7909201709
Laddare SBC2.4A artikel-nr:	7909201710
Laddare SBC4.5A artikel-nr:	7909201711
Laddare SDBC2.4A artikel-nr:	7909201712
Laddare SDBC4.5A artikel-nr:	7909201713
StarterKit SBSK2.0 artikel-nr:	7909201720
StarterKit SBSK4.0 artikel-nr:	7909201721

## 13 Avfallshantering och återvinning

### Anvisningar beträffande förpackningen



Förpackningsmaterialen kan återvinnas. Avfallshantera förpackningar miljövänligt.

**Anvisningar beträffande den tyska lagen om distribution, återtagning och miljövänlig avfallshantering av elektriska och elektroniska apparater (Elektro- und Elektronikgerätegesetz - ElektroG)**



**Uttjänta elektriska och elektroniska apparater ska inte kastas i hushållssoporna utan lämnas till separat insamling respektive avfallshantering!**

- Uttjänta vanliga och uppladdningsbara batterier, som inte är fast monterade i den uttjänta apparaten, måste tas ut utan skador före överlämnningen! Batteriers avfallshantering regleras i batterilagstiftningen.

- Innehavare respektive användare av elektriska och elektroniska apparater är enligt lagstiftning förpliktade till återlämning efter apparaternas användning.
- Slut användaren ansvarar själv för raderingen av de egna personuppgifterna på den uttjänta apparat som ska avfallshanteras!
- Symbolen med den överkryssade soptunnan betyder att uttjänta elektriska och elektroniska apparater inte får kastas i hushållssoporna.
- Uttjänta elektriska och elektroniska apparater kan lämnas avgiftsfritt på följande ställen:
  - Offentligträttsliga avfallshandlings- respektive samlingsställen (t.ex. kommunala återvinningsenheter)
  - Inköpsställen för elektriska apparater (stationära och online), om handlare är skyldiga att ta emot eller frivilligt erbjuder detta.
  - Man kan kostnadsfritt lämna upp till tre uttjänta elektriska apparater per apparattyp, med en kantlängd på maximalt 25 centimeter, hos tillverkaren utan att först köpa en ny apparat av denne, eller lämna dem till ett annat auktoriserat samlingsställe på närmare håll.
  - Kontakta respektive kundservice för information om tillverkarnas och distributörernas övriga, kompletterande villkor för återlämning.

- Om tillverkaren levererar en ny elektrisk apparat till ett privat hushåll kan denne ordna med avgiftsfri hämtning av den uttjänta elektriska apparaten, efter förfrågan från slutanvändaren. Kontakta tillverkarens kundservice angående detta.
- Dessa uppgifter gäller endast för apparater som installeras och säljs i länderna i den Europeiska unionen och som omfattas av det europeiska direktivet 2012/19/EU. I länder utanför Europeiska unionen kan avvikande bestämmelser gälla för avfallshandling av uttjänta elektriska och elektroniska apparater.

**Anmärkningar för litium-jon-batterier**



**Ta ut det uppladdningsbara batteriet före avfallshandling!**

- Släng inte batteriet i hushållsavfall, i eld (explosionsrisk) eller i vatten. Skadade batterier kan skada miljöö och hälsa om giftiga ångor eller vätskor läcker ut.
- Defekta eller använda batterier måste återvinnas i enlighet med direktiv 2006/66/EG.
- Lämna in apparaten och laddaren på en behandlingsanläggning. Plast- och metalldelarna som används kan sorteras sortrent åtskilda och på så sätt återvinnas.
- Avfallshandla batterier urladdade. Vi rekommenderar att tejpa för polen för att skydda mot kortslutning. Öppna inte batteriet.
- Avfallshandla batterier enligt lokala föreskrifter. Lämna in batterier på ett uppsamlingsställe för gamla batterier där de kan återvinnas miljövänligt. Fråga ditt lokala avfallsföretag om detta.

**14 Felsökning**

Störning	Möjliga orsaker	Åtgärd
Produkten kan inte startas.	Batteriets prestanda är för svag.	Ladda batteriet.
	Batteriet är inte korrekt isatt.	Skjut in batteriet i batterihållaren. Batteriet går in så att det hörs.

**15 Garantivillkor – Schepbach 20V IXES Serie**

Revisionsdatum 11.07.2023

**Ärade kund,**

Våra produkter genomgår en sträng kvalitetskontroll. Om en produkt inte fungerar som den ska beklagar vi detta mycket och ber dig kontakta vår serviceavdelning på adressen nedan. Vi hjälper dig även gärna per telefon på vårt servicenummer. Följande information är avsedd att hjälpa dig att hantera och lösa problem smidigt i händelse av skada.

**När garantianspråk ska ställas gäller följande:**

1. **Dessa garantivillkor** reglerar våra extra tillverkargarantitjänster för köpare (privata slutanvändare) av nya produkter. Lagstadgade garantianspråk berörs inte av denna garanti. För dem ansvarar återförsäljaren som sålt produkten till dig.
2. **Garantin** omfattar uteslutande defekter i en ny produkt som du har köpt och som beror på ett material- eller tillverkningsfel och är - efter vår bedömning - begränsad till kostnadsfri reparation av sådana defekter eller utbyte av produkten (om nödvändigt även byte

med en nyare modell). Ersatta produkter eller delar övergår i vår ägo. Observera att våra produkter inte är konstruerade för kommersiell, hantverksmässig eller yrkesmässig användning. Garantin gäller därför inte om produkten under garantitiden utsatts för kommersiell, hantverksmässig eller yrkesmässig användning eller för likvärdiga påfrestningar.

**3. Vår garanti gäller inte:**

- Skador på produkten orsakade av att monteringsanvisningarna inte följts, felaktig installation, ignorering av bruksanvisningen (t.ex. anslutning till felaktig nätspänning eller typ av ström) eller av underhålls- och säkerhetsföreskrifterna eller genom att produkten används under olämpliga miljöförhållanden eller av bristande skötsel och underhåll.
- Skador på produkten som uppkommit genom felaktig eller okunnig användning (t.ex. överbelastning av produkten eller användning av icke tillåtna verktyg eller tillbehör), främmande föremål som trängt in i produkten (t.ex. sand, stenar eller damm), transportskador, våld eller främmande påverkan (t.ex. fall).

- Skador på produkten eller på delar av produkten som beror på vanligt slitage vid avsedd användning (driftförhållanden) eller annat naturligt slitage liksom skador och/eller slitage av sliddelar.
  - Brister på produkten som beror på användning av tillbehörs-, kompletterings- eller reservdelar som inte är originaldelar eller inte använts på avsett vis.
  - Produkter som utsatts för förändringar eller modifieringar.
  - Mindre avvikelser från börtillståndet som är irrelevanta för produktens värde och användbarhet.
  - Produkter som reparerats egenmäktigt, i synnerhet om dessa genomförts av obehörig utomstående.
  - Om produktens märkning eller id-information (maskindekalen) saknas eller är oläslbar.
  - Produkter som är mycket smutsiga och därför avisas av servicepersonalen.
  - Skadestånd och följskador är generellt uteslutna från denna garanti.
4. **Garantitiden** är normalt **5 år** (12 månader för batterier) och börjar vid produktens inköpsdatum. Datumet på det ursprungliga inköpskvittot gäller. Garantianspråk måste göras omedelbart efter att man blir medveten om avvikelser. Inga garantianspråk kan ställas när garantitiden har löpt ut. Reparation eller utbyte av produkten medför ingen förlängning av garantitiden, inte heller inleds en ny garantitid efter sådan åtgärd eller efter eventuell montering av reservdelar. Detta gäller även då service utförs på plats. Den berörda produkten ska inlämnas eller skickas till kundtjänsten i rengjort skick tillsammans med en kopia av inköpskvittot - som innehåller information om inköpsdatum och produkttyp. Om en produkt skickas ofullständig, utan hela leveransomfattningen, kommer de saknade tillbehören att krediteras/dras av om produkten byts ut eller återbetalning sker. Helt eller delvis demonterade produkter kan inte accepteras som garantifall. Vid obehörig reklamation eller utanför garantitiden står kunden generellt för transportkostnader och transportrisk. **Vänligen rapportera ett garantiärende i förväg till servicecentret (se nedan).** I regel kommer man överens om att den defekta produkten med en kort beskrivning av felet skickas till nedan angivna serviceadress via organiserad retur eller - vid reparationer utanför garantitiden - med tillräckligt porto, med hänsyn tagen till relevanta regler för förpackning och frakt. **Tänk på att produkten (beroende på modell) av säkerhetsskäl ska vara fri från alla driftmedel vid retursändningen.** Produkten som skickas till vårt servicecenter måste förpackas så att skador på den reklamerade produkten under transporten undviks. Efter genomförd reparation / utbyte sänder vi tillbaka produkten kostnadsfritt till dig. Om Produkter inte kan repareras eller utbytas kan vi, efter eget gottfinnande, återbetala ett belopp upp till inköpspriset för den defekta Produkten, med avdrag för slitage. Denna garanti gäller bara till förmån för den privata förstakunden och är inte säljas eller överlåtas.
5. **Förlängning av garantitiden till 10 år:** Scheppach erbjuder en extra förlängning av garantitiden på 5 år för produkter i serien Scheppach 20V. Därmed blir garantitiden för dessa produkter totalt 10 år. Undantagna är batterier, laddare och tillbehör. Denna garantitids-

förlängning får man genom att registrera Scheppach-produkten från detta område online inom 30 dagar efter inköpsdatumet på <https://garantie.scheppach.com>. När online-registreringen lyckats får du en bekräftelse av garantiförlängningen för artikeln.

6. **Kontakta vårt servicecenter** för att meddela oss ditt garantiärende.

Använd helst formuläret på vår hemsida: <https://www.scheppach.com/de/service>

**Skicka inga produkter utan att först ha kontaktat och meddelat vårt servicecenter.**

**Kontakt med vårt servicecenter är ett obligatoriskt krav för att göra anspråk på garantin.** Garantikrav måste göras inom 14 dagar efter att felet upptäckts innan garantitiden löper ut. Originalkvittot och i förekommande fall bekräftelse på den artikelrelaterade garantiförlängningen måste finnas.

7. **Bearbetningstid** - I regel klarar vi av reklamationssårenden inom 14 dagar efter anmälan till vårt servicecenter. Skulle undantagsvis bearbetningstiden överskridas, så kommer vi att informera dig i god tid.

8. **Sliddelar är generellt undantagna från garantin!** - Sliddelar är: a) medlevererade på- eller inbyggda batterier liksom b) alla modellberoende sliddelar (bland annat remmar, sågblad, insatsverktyg, slipskivor, filter, kolborstar etc., se bruksanvisningen). Djupurladdade batterier eller batterier med skadade höljen eller batteripoler är uteslutna från garantin.

9. **Kostnadsberäkning** - Produkter som inte eller inte längre omfattas av garantin reparerar vi mot betalning. Om du frågar vårt servicecenter kan du skicka in de defekta produkterna för en kostnadsberäkning och vid behov ge servicecentret tillstånd till reparation skriftligen (per post, e-post). Vi vidtar inga åtgärder utan att få klartecken.

10. **Andra anspråk** än de ovannämnda kan inte göras gällande.

**Garantivillkoren** gäller endast i den vid reklamationstillfället aktuella versionen och kan vid behov hämtas från vår hemsida ([www.scheppach.com](http://www.scheppach.com)). Vid översättningar har alltid den tyska versionen företräde.

**Scheppach GmbH ·  
Günzburger Str. 69 ·  
89335 Ichenhausen (Tyskland)**

**Telefon: +800 4002 4002 ·**

**E-Mail: [customerservice.SE@scheppach.com](mailto:customerservice.SE@scheppach.com) ·**

**Internet: <https://www.scheppach.com>**

Vi förbehåller oss rätten att när som helst göra ändringar i garantivillkoren utan föregående meddelande.

## 16 EU-försäkran om överensstämmelse

Översättning från försäkran om överensstämmelse i original

### Tillverkare:

Scheppach GmbH  
Günzburger Straße 69  
DE-89335 Ichenhausen

Vi förklarar under eget ansvar att produkten som beskrivs här överensstämmer med gällande riktlinjer och standarder.

Märke: **SCHEPPACH**  
Art.-beteckning: **BATTERIDRIVEN VINKELSLIP**  
**BC-AG125-X**  
Art.nr **5909235900**

### EU-direktiv:

2014/30/EU, 2006/42/EG, 2011/65/EU\*

\* Föremålet för försäkran ovan överensstämmer med bestämmelserna i Europaparlamentets och rådets direktiv 2011/65/EU av den 8 juni 2011 om begränsning av användningen av vissa farliga ämnen i elektriska och elektroniska produkter.

### Tillämpade standarder:

EN 62841-1:2015/A11:2022;  
EN IEC 62841-2-3:2021/A11:2021;  
EN IEC 55014-1:2021; EN IEC 55014-2:2021

### Ansvarig för dokumentationen:

Andreas Pecher  
Günzburger Str. 69  
D-89335 Ichenhausen  
Ichenhausen, 26.04.2024



Simon Schünk

Division Manager Product Center



Andreas Pecher  
Head of Project Management

## Sisällysluettelo

1	Johdanto .....	215
2	Tuotteen kuvaus (kuvat 1-8) .....	216
3	Toimituksen sisältö (kuva 1).....	216
4	Määräystenmukainen käyttö .....	216
5	Turvallisuusohjeet .....	216
6	Tekniset tiedot.....	220
7	Ennen käyttöönottoa .....	220
8	Käyttö .....	222
9	Työohjeita.....	222
10	Puhdistus ja huolto .....	223
11	Varastointi .....	223
12	Korjaaminen ja varaosien tilaus .....	223
13	Hävittäminen ja kierrätys .....	224
14	Ohjeet häiriöiden poistoon .....	224
15	Takuu ehdot – Schepbach 20V IXES -sarja.....	225
16	EU-vaatimustenmukaisuusvakuutus .....	226
17	Räjätyskuva .....	265

## Tuotteessa olevien symbolien selitys

Tässä käyttöoppaassa olevien symbolien käytön tarkoituksena on kiinnittää huomiosi mahdollisiin riskeihin. Turvallisuusmerkit ja selitykset on ymmärrettävä tarkalleen oikein. Varoitukset itsessään eivät poista riskejä eivätkä korvaa onnettomuuksien ehkäisyyn tarvittavia toimenpiteitä.

	Lue ja huomioi käyttöohje ja turvallisuusohjeet ennen käyttöönottoa!
	Huomio! Jos tuotteessa olevia turvamerkin- töjä ja varoituksia ei huomioida ja jos turval- lisuus- ja käyttöohjeet laiminlyödään, seu- rausena voi olla vakavia loukkaantumisia ja jopa kuolema.
	Käytä suojalaseja.
	Käytä kuulosuojaimia.
	Käytä tukevia kenkiä!
	Käytä suojakäsineitä!
	Käytä hengityssuojainta, jos työssä muodos- tuu pölyä!

	Vahingoittuneiden katkaisu- tai rouhintalaik- kujen käyttäminen on vaarallista ja voi joh- taa vakaviin vammoihin!
	Laikan halkaisija
	Akkukäyttöinen kulmahiomakone
	Ei sallittu märkähiontaan
	Ei sallittu sivuhiontaan
	Tarkoitettu metallin hiontaan
	Litiumioniakku
	Tuote vastaa voimassa olevia eurooppalai- sia direktiivejä.

## 1 Johdanto

### Valmistaja:

Schepbach GmbH  
Günzburger Straße 69  
D-89335 Ichenhausen

### Arvoisa asiakas

Toivomme sinun viihtyvän uuden tuotteesi parissa.

### Huomautus:

Tämän tuotteen valmistaja ei tuotevastuulain mukaan vastaa vahingoista, joita aiheutuu tälle tuotteelle tai tämän tuotteen käytön seurauksena, jos vahinkotapaus liittyy joh- nonkin seuraavista:

- Epäasianmukainen käsittely
- Käyttöohjeen laiminlyönti
- Ulkopuolisten, valtuuttamattomien henkilöiden toimes- ta tehdyt korjaukset
- Muiden kuin alkuperäisten varaosien asennus ja vaih- taminen
- Määräystenvastainen käyttö

### Huomaa:

Käyttöohje on tämän tuotteen osa.

Se sisältää tärkeitä ohjeita turvalliseen, asianmukaiseen ja taloudelliseen työskentelyyn tuotteella ja tietoja siitä, miten vältetään vaaroja, säästetään korjauskustannuksis- sa, ehkäistään seisokkeja ja parannetaan laitteen luotet- tavuutta ja pidennetään sen käyttöikää. Tässä käyttöoh- jeessa olevien turvallisuusohjeiden lisäksi on ehdottomas- ti huomioitava tuotteen käyttöä koskevat kansalliset mää- räykset.

Perehdy ennen tuotteen käyttöä kaikkiin käyttö- ja turvallisuusohjeisiin. Käytä tuotetta vain käyttöohjeessa kuvatulla tavalla ja vain määrityille käyttöalueille. Säilytä käyttöohjetta hyvin ja luovuta kaikki asiakirjat tuotteen mukana seuraavalle käyttäjälle.

## 2 Tuotteen kuvaus (kuvat 1-8)

1. Virtakytkin
2. Käynnistys-/pysäytyskytkin
3. Lisäkahva
4. Suojakupu
5. Karan lukituspainike
6. Kierrosluvun esivalinta
7. Kiristysmutteri
8. Kiinnityslaippa
9. Kiinnityskara
10. Kaksiaukkoinen asennusvain
11. Asennusrenkas
12. Ruuvit
13. Suojakuvun kiinnitys
14. Pullistumat
15. Kierre (3 kpl) lisäkahvaa varten
16. Suojus
17. Avauspainike (akku)
18. Akku\*
19. Akun kiinnitys
20. Katkaisulaikka

\* = ei sisälly toimitukseen!

## 3 Toimituksen sisältö (kuva 1)

Kohta	Lukumäärä	Nimike
3.	1 x	Lisäkahva
10.	1 x	Kaksiaukkoinen asennusvain
20.	1 x	Katkaisulaikka Ø 125 mm
	1 x	Akkukäyttöinen kulmahiomakone
	1 x	Käyttöohje

## 4 Määräystenmukainen käyttö

Tuote sopii metallin, betonin tai laattojen katkaisemiseen ja rouhimiseen ilman vettä.

Tuotetta saa käyttää vain sen käyttötarkoituksen mukaisesti. Kaikki muunlainen käyttö katsotaan määrästenvastaiseksi käytöksi. Kaikista näin syntyneistä vahingoista ja tapaturmista vastaa käyttäjä, ei valmistaja.

Määräystenmukaiseen käyttöön kuuluu myös turvallisuusohjeiden ja asennusohjeen sekä käyttöohjeessa olevien ohjeiden huomiointi.

Tuotetta käyttävien ja huoltavien henkilöiden on perehdyttävä tuotteen ohjeisiin ja heillä on oltava tiedot mahdollisista vaaroista.

Jos tuotteeseen tehdään muutoksia, valmistaja ei ota mitään vastuuta siitä aiheutuvista vahingoista.

Tuotetta saa käyttää vain valmistajan alkuperäisillä osilla ja alkuperäisillä lisävarusteilla.

Valmistajan määrittämiä turvallisuus-, työ- ja huoltomääräyksiä ja teknisissä tiedoissa annettuja mittoja on noudatettava.

Huomaa, että tuotteitamme ei ole tarkoitettu kaupalliseen käyttöön, ammatin harjoittamiseen tai teolliseen käyttöön. Takuu ei ole voimassa, jos tuotetta käytetään kaupalliseen tarkoitukseen, käsityöammatin harjoittamiseen tai teollisuudessa tai jossain muussa näitä vastaavassa toiminnassa.

## Signaalisanojen selitykset käyttöohjeessa

### ⚠ VAARA

**Merkkisana, joka merkitsee välittömästi uhkaavaa vaaratilannetta, joka johtaa kuolemaan tai vakavaan loukkaantumiseen, jos sitä ei vältetä.**

### ⚠ VAROITUS

**Merkkisana, joka merkitsee mahdollista vaaratilannetta, joka voi johtaa kuolemaan tai vakavaan loukkaantumiseen, jos sitä ei vältetä.**

### ⚠ VARO

**Merkkisana, joka merkitsee mahdollista vaaratilannetta, joka voi johtaa lievään tai kohtalaiseen loukkaantumiseen, jos sitä ei vältetä.**

### HUOMIO

**Merkkisana, joka merkitsee mahdollista vaaratilannetta, joka voi johtaa tuotteen tai omaisuuden vahingoittumiseen, jos sitä ei vältetä.**

## 5 Turvallisuusohjeet

### ⚠ VAROITUS

**Lue kaikki turvallisuusohjeet, ohjeet, kuvaukset ja tekniset tiedot, jotka ovat tämän sähkötyökalun ohessa.**

Laiminlyönnit seuraavien ohjeiden noudattamisessa voivat aiheuttaa sähköiskun, tulipalon ja/tai vakavia vammoja.

**Säilytä kaikki turvallisuusohjeet ja muut ohjeet myöhempiä tarvetta varten.**

Turvallisuusohjeissa käytetty termi "sähkötyökalu" tarkoittaa verkkovirralla toimivia sähkötyökaluja (joissa on virtajohto) tai akkukäyttöisiä sähkötyökaluja (ilman virtajohtoa).

### 1) Työpaikan turvallisuus

- a) **Pidä työpaikka siistinä ja hyvin valaistuna.** Epäjärjestys tai huono/puuttuva valaistus työalueilla voi aiheuttaa onnettomuuksia.
- b) **Älä työskentele sähkötyökalulla räjähdysvaarallisessa ympäristössä, jossa on palavia nesteitä, kaasuja tai pölyä.** Sähkötyökalut muodostavat kipinöitä, jotka voivat sytyttää pölyn tai höyryt.
- c) **Pidä lapset ja muut henkilöt loitolla sähkötyökalusta, kun käytät sitä.** Jos olet työskentelyn aikana epävakaa asennossa, voit menettää sähkötyökalun hallinnan.



## 2) Sähköturvallisuus

- a) Sähkötyökalun liitäntäpistokkeen täytyy sopia pistorasiaan. Pistoketta ei saa muuttaa millään tavalla. Älä käytä mitään sovittupistoketta yhdessä suojamaadoitettujen sähkötyökalujen kanssa. Kun pistoketta ei muunnella ja se sopii pistorasiaan, sähköiskun vaara on pienempi.
- b) Vältä vartalon kosketusta maadoitettuihin pintoihin, kuten putkiin, lämmittimiin, uuneihin ja jääkaappeihin. Sähköiskun vaara kasvaa, kun vartalosi on maadoitettu.
- c) Pidä sähkötyökalu loitolla sateesta tai kosteudesta. Jos sähkötyökaluun pääsee vettä, sähköiskun vaara kasvaa.
- d) Älä käytä liitäntäjohtoa epätarkoituksenmukaisesti esim. sähkötyökalun kantamiseen ja ripustamiseen, äläkä irrota pistoketta pistorasiasta vätämällä johdosta. Pidä liitäntäjohto loitolla kuumuudesta, öljystä, terävistä reunoista tai liikkuvista osista. Kun liitäntäjohto on voittunut tai kierteellä, sähköiskun vaara on suurempi.
- e) Kun käytät sähkötyökalua ulkona, käytä vain seläistä jatkajohtoja, jotka on hyväksytty ulkokäyttöön. Ulkokäyttöön hyväksytyt jatkojohdon käyttäminen vähentää sähköiskun vaaraa.
- f) Jos sähkötyökalun käyttöä kosteassa ympäristössä ei voi välttää, käytä vikavirtasuojakytkintä. Vikavirtasuojakytkimen käyttö vähentää sähköiskun vaaraa.

## 3) Ihmisten turvallisuus

- a) Ole tarkkaavainen, toimi varovaisesti ja menettele järkevasti sähkötyökalua käyttäessäsi. Älä käytä sähkötyökalua, jos olet väsynyt tai jos olet huumausaineiden, alkoholin tai lääkkeiden vaikutuksen alaisena. Huomion herpaantuminen hetkeksiinkin sähkötyökalua käytettäessä voi johtaa vakaviin vammautumisiin.
- b) Käytä henkilökohtaista suojaruustusta ja aina suojalaseja. Henkilökohtaisen suojaruustuksen, kuten pölynaamarin, liukuestepehojaisen turvajalkineiden, suojakypärän tai kuulosuojaimien käyttö sähkötyökalulla tehtävistä töistä riippuen vähentää vammautumisvaaraa.
- c) Estä tahaton käyttöönotto. Varmista, että sähkötyökalu on kytketty pois ennen kuin kytket virransyötön jafai akun päälle, ennen kuin otat laitteen käteesi tai alat kantaa sitä. Jos sähkötyökalua kantaessasi pidät sormiasi kytkimellä tai sähkötyökalu on kytkettyänpäälle-asettoon, kun se kytketään virransyöttöön seurauksena voi olla onnettomuuksia.
- d) Poista säätötyökalut tai ruuviavaimet ennen kuin kytket sähkötyökalun päälle. Pyörivässä sähkötyökalun osassa oleva työkalu tai avain voi aiheuttaa vammoja.
- e) Vältä epänormaaleja vartalon asentoja. Varmista, että seisot tukevasti ja säilytät aina tasapainon. Näin pidät sähkötyökalun paremmin hallinnassa myös odottamattomissa tilanteissa.
- f) Käytä sopivaa vaatetusta. Älä pidä päälläsi liian väljiä vaatteita tai koruja. Pidä hiuksesi ja vaatteesi loitolla liikkuvista osista. Löysät vaatteet, korut tai pitkä hiukset voivat jäädä kiinni liikkuviin osiin.

- g) Jos pölyn poistoim- ja -keräyslaitteet voidaan asentaa, varmista, ne on liitettävä ja niitä on käytettävä oikein. Pölyn poistoimulaitteen käytöllä voidaan vähentää pölystä aiheutuvia vaaroja.
- h) Älä tuudittaudu katteettomaan turvallisuudentutukseen äläkä poikkea sähkötyökalujen turvamääräyksistä vaikka olisit jo harjaantunut sähkötyökalun käyttäjä. Huolimattomuus laitteiden käsittelyssä voi jo sekunnin murto-osassa johtaa vakaviin vammoihin.

## 4) Sähkötyökalun käyttö ja käsittely

- a) Älä ylikuormita sähkötyökalua. Käytä työssä sitä varten tarkoitettua sähkötyökalua. Sopivalla sähkötyökalulla työskentelet paremmin ja turvallisemmin ilmoitetulla tehoalueella.
- b) Älä käytä sähkötyökalua, jonka kytkin on viallinen. Sähkötyökalu, jota ei voi kytkeä asianmukaisesti päälle tai pois päältä, on vaarallinen ja se täytyy korjata.
- c) Vedä pistoke irti pistorasiasta jafai poista irrotettava akku ennen kuin alat säätää laitetta, vaihtaa käyttötyökaluja tai laitat sähkötyökalun pois. Nämmä varoimenpiteet estävät sähkötyökalun tahattoman käynnistymisen.
- d) Säilytä käyttämättömiä sähkötyökaluja lasten ulottumattomissa. Älä anna sellaisten henkilöiden käyttää sähkötyökalua, jotka eivät ole perehtyneet siihen tai jotka eivät ole lukeneet näitä ohjeita. Kokenemattomien henkilöiden käytössä sähkötyökalut ovat vaarallisia.
- e) Hoida sähkötyökaluja ja käytettäviä työkaluja huolellisesti. Tarkasta, että liikkuvat osat toimivat moitteettomasti ja jumittumatta ja etteivät osat ole murtuneet tai vaurioituneet niin, että sähkötyökalun toiminta vaarantuu. Korjauta vialliset osat ennen sähkötyökalun käyttöä. Monien onnettomuuksien taustalla on sähkötyökalujen huono huolto.
- f) Pidä leikkuutyökalut terävinä ja puhtaina. Huolellisesti hoidetut leikkuutyökalut, joissa on terävät leikkureunat, juuttuvat vähemmän ja ovat kevyemmän ohjailtavissa.
- g) Käytä sähkötyökalua, käytettäviä työkaluja jne. näiden ohjeiden mukaisella tavalla. Huomioi tällöin työolosuhteet ja suoritettava tehtävä. Sähkötyökalujen käyttö muuhun kuin niille määritettyihin käyttötarkoituksiin voi johtaa vaarallisiin tilanteisiin.
- h) Pidä kahvat ja tartuntapinnat kuivina, puhtaina ja öljyttöminä ja rasvattomina. Sähkötyökalun käyttö ja hallinta odottamattomissa tilanteissa ei ole turvallista, jos kahvat ja tartuntapinnat ovat liukkaita.

## 5) Akkutyökalun käyttö ja käsittely

- a) Lataa akkuja vain valmistajan suosittelemilla latauslaitteilla. Määrätylle akkutyypille sopivan laturin käyttö voi aiheuttaa tulipalovaaran, jos sitä käytetään erityyppisen akun lataamiseen.
- b) Käytä sähkötyökaluissa vain niille tarkoitettuja akkuja. Muiden akkujen käyttäminen voi aiheuttaa vammoja ja tulipalovaaran.
- c) Pidä käyttämättömät akut loitolla klemmaresta, kolikoista, avaimista, nauloista, ruuveista tai muista pienistä metalliesineistä, jotka voivat yhdistää akun koskettimet. Akun koskettimien välinen oikosulku voi aiheuttaa palovammoja tai tulipalon.

- d) Väärin käsittelystä akusta voi purkautua ulos nestettä. Vältä kosketusta siihen. Jos tapahtuu kosketus, huuhtele vedellä. Jos nestettä pääsee silmiin, hakeudu lisäksi lääkärin hoitoon. Ulos purkautuva akkuneste voi aiheuttaa ihoärsytystä tai palovammoja.
- e) Älä käytä vaurioitunutta akkua tai akkua, johon on tehty muutoksia. Vaurioituneet akut tai akut, joihin on tehty muutoksia, voivat käyttäytyä ennalta arvaamattomasti ja aiheuttaa tulipalon, räjähdyksen tai loukkaantumisvaaran.
- f) Älä altista akkua tulelle tai korkeille lämpötiloille. Tuli tai yli 130 °C: lämpötilat voivat aiheuttaa räjähdyksen.
- g) Noudata kaikkia lataamista koskevia ohjeita äläkä koskaan lataa akkua tai akkutyökalua käyttöohjeessa ilmoitetun lämpötila-alueen ulkopuolella. Virheellinen lataaminen tai sallitun lämpötila-alueen ulkopuolella lataaminen voi tuhota akun ja lisätä tulipalon vaaraa.

## 6) Huolto

- a) Korjauta sähkötyökalu vain pätevällä ammattihenkilöllä ja käyttäen vain alkuperäisiä varaosia. Näin varmistetaan sähkötyökalun pysyminen turvallisena.
- b) Älä koskaan huolla vaurioituneita akkuja. Kaikki akun tai sen osien huoltotyöt on annettava valmistajan tai valmistajan valtuuttaman huoltopalvelun suoritettavaksi.

## Turvallisuusohjeet kaikkia käyttösovelluksia varten

### Yhteiset turvallisuusohjeet hiomiseen ja katkaisuhiontaan

- a) Tätä sähkötyökalua tulee käyttää hiomakoneena tai katkaisuhiomakoneena. Huomioi kaikki turvallisuusohjeet, ohjeet, esitykset ja tiedot, jotka olet saanut laitteen mukana. Jos et huomioi seuraavia ohjeita, seurauksena voi olla sähköisku, tulipalo ja/tai vakavia vammoja.
- b) Tämä sähkötyökalu ei sovellu hiekkapaperihiomiseen, työskentelyyn teräsharjoilla ja kiillottamiseen. Sähkötyökalulle sopimaton käyttö voi altistaa vaaroille ja vammautumisille.
- c) Älä käytä lisävarusteita, joita valmistaja ei ole erityisesti tarkoittanut ja suositellut tälle sähkötyökalulle. Vain se, että jokin lisävaruste voidaan kiinnittää sähkötyökaluun, ei takaa sen käytön olevan turvallista.
- d) Käyttötyökalun sallitun kierrosluvun on oltava vähintään niin korkea kuin sähkötyökalun määritetty korkein mahdollinen kierrosluku. Lisävarusteet, joita pyöritetään nopeammin kuin mikä niille on sallittua, voivat murtua ja osia voi sinkoilla ympäristöön.
- e) Käyttötyökalun ulkoläpimitan ja paksuuden on vastattava tämän sähkötyökalun mittatietoja. Väärin mitoitettuja käyttötyökaluja ei voi suojata riittävästi tai niitä ei voi hallita kunnolla.

- f) Käytettävän työkalun, jossa on kierreholkki, on sovittava tarkasti hiomakaran kierteeseen. Jos käytettävä työkalu asennetaan laipalla, käytettävän työkalun aukon halkaisijan on sovittava laipan kiinnitysläpimitaan. Käytettävät työkalut, joita ei kiinnitetä tarkasti sähkötyökaluun, pyörivät epätasaisesti, tärisyvät erittäin voimakkaasti ja voivat aiheuttaa hallinnan menetyksen.
- g) Älä käytä vahingoittuneita käyttötyökaluja. Tarkasta käyttötyökalut aina ennen käyttämistä irronneiden lastujen ja halkeamien varalta, tarkasta lautaslaikka halkeamien, kulumien tai loppuun kulumisen osalta. Jos sähkötyökalu tai käyttötyökalu putoa, tarkasta, onko se vioittunut tai käytä vioittumatonta käyttötyökalua. Jos olet tarkastanut käytettävän työkalun ja otat sen käyttöön, sinun ja muiden lähellä olevien henkilöiden on pysyttävä pyörivän käyttötyökalun tason ulkopuolella. Anna laitteen käydä 1 minuutin ajan suurimmalla kierrosluvulla. Vialliset käyttötyökalut murtuvat yleensä testiajan aikana.
- h) Käytä henkilökohtaista suojavarustusta. Käytä käyttösovelluksesta riippuen koko kasvat peittävä suojanaamaria, silmäsuojaimia tai suojalaseja. Jos se on tarpeen, käytä polynaamaria, kuulosuojaimia, suojakäsineitä tai erityistä suojainta, joka suojaa sinua pieniltä hioma- ja materiaalihiukkasilta. Silmät on suojattava sinkoilevilta hiukkasilta, joita syntyy erilaisissa käyttösovelluksissa. Pöly- tai hengityksensuojanaamarin on suodatettava käytössä syntyvä pöly pois. Jos altistut pitkään voimakkaalle melulle, voit saada kuulovaurion.
- i) Varmista, että muut henkilöt pysyvät turvallisen etäisyyden päässä työalueeltasi. Kaikkien työalueelle astuvien henkilöiden on käytettävä henkilökohtaista suojavarustusta. Työkappaleesta murtuneet osat tai murtuneet käyttötyökalut voivat sinkoilla ympäristöön ja aiheuttaa vammoja myös suoran työalueen ulkopuolella.
- j) Pidä sähkötyökalusta kiinni eristetyistä tartuntapinnoista, kun suoritat töitä, joissa käytettävä työkalu voi osua piileviin virtajohtoihin. Kosketus jännitettä johtaviin joihtoihin voi tehdä myös metalliset laitteen osat jännitteellisiksi ja aiheuttaa sähköiskun.
- k) Pidä virtajohto loitolla pyörivistä käytettävistä työkaluista. Jos menetetät laitteen hallinnan, virtajohto voi repeytyä tai takertua ja kätesi tai raajasi voivat mennä pyörivään käyttötyökaluun.
- l) Älä koskaan laske sähkötyökalua alas ennen kuin käytettävä työkalu on pysähtynyt kokonaan. Pyörivä käyttötyökalu voi koskea asetuspintaan, jolloin voit menettää sähkötyökalun hallinnan.
- m) Älä anna sähkötyökalun käydä kantaessasi sitä. Vaatteesi voivat pyörivään käyttötyökaluun koskiesaan takertua siihen ja käyttötyökalu voi viiltää haavan vartaloosi.
- n) Puhdista sähkötyökalun tuuletusaukot säännöllisesti. Moottorin puhallin vetää pölyä koteloon ja metallipölyn kertyminen voi aiheuttaa sähkövirtaan liittyviä vaaroja.
- o) Älä käytä sähkötyökalua palavien materiaalien lähellä. Kipinat voivat sytyttää nämä materiaalit.

- p) Älä käytä mitään sellaisia käyttötyökaluja, jotka vaativat nestemäistä jäähdytysainetta. Veden tai muitten nestemäisten jäähdytysaineiden käyttö voi aiheuttaa sähköiskun.

### Takaisku ja vastaavat turvallisuusohjeet

Paluisku on äkillinen reaktio, joka aiheutuu käytettävän työkalun, kuten hiomalaikan, lautaslaikan jne. kiinni jäämisestä tai jumittumisesta. Kiinni juuttuminen tai jumittuminen johtaa pyörivän käyttötyökalun äkilliseen pysähtymiseen. Tämän seurauksena sähkötyökalu heilahtaa hallitsemattomasti juuttumiskohdasta käytettävän työkalun pyörimissuuntaa vastaan.

Jos esim. hiomalaikka on juuttunut työkappaleeseen tai tarttunut siihen kiinni, hiomalaikan reuna, joka on uponnut työkappaleeseen, jää kiinni ja sen seurauksena hiomalaikka murtuu tai aiheuttaa paluuskun. Hiomalaikka liikkuu sen jälkeen kohti käyttävää henkilöä tai hänestä pois-päin, riippuen laikan pyörimissuunnasta juuttumiskohdas-sa. Täällöin hiomalaikka voi myös murtua.

Paluisku on seuraus sähkötyökalun vääärästä tai virheelli-sestä käytöstä. Se voidaan estää sopivilla varotoimenpi-teillä seuraavassa kuvatulla tavalla.

- a) **Pidä lujasti kiinni sähkötyökalusta ja aseta varta-losi ja käsivartesi sellaiseen asentoon, jossa voit vastustaa takaiskuvaimia.** Käytä aina lisäkahvaa, jos sellainen on olemassa, voidaksesi hallita paluuskun voiman tai reaktiomomentin mahdollisimman hyvin. Käyttöhenkilö voi sopivilla varotoi-menpiteillä hallita paluisku- ja reaktiovoimaa.
- b) **Älä koskaan laita käsiäsi pyörivien käyttötyökalu-jen lähelle.** Käyttötyökalu voi paluuskussa liikahtaa käsiäsi päälle.
- c) **Vältä vartalosia viemistä sille alueelle, jolle sähkö-työkalu liikkuu takaiskussa.** Paluisku vie sähkötyökalun vastakkaiseen suuntaan hiomalaikan pyörimis-suuntaan nähden (juuttumiskohdasta).
- d) **Työskentele erityisen varovaisesti alueilla, joissa on kulumia, teräviä reunoja jne.** Estä käyttötyökalun kimmahtaminen taaksepäin työkappaleesta ja juuttuminen. Pyörivällä käyttötyökalulla on taipumus juuttua kulmissa, terävissä reunoissa tai kun se kim-mahtaa. Tämä aiheuttaa hallinnan menetyksen tai pa-luuskun.
- e) **Älä käytä ketju- tai hammastettua sahanterää.** Sel-laiset käyttötyökalut aiheuttavat usein paluuskun tai sähkötyökalun hallinnan menetyksen.

### Erityiset turvallisuusohjeet hiomiseen ja katkaisuhiontaan

- a) **Käytä vain sähkötyökalullesi hyväksytyjä hioma-kappaleita ja näille hiomakappaleille tarkoitettuja suojakupuja.** Hiomakappaleita, joita ei ole tarkoitettu sähkötyökalulle, ei voida suojata riittävällä tavalla ja ne ovat sen vuoksi vaarallisia.
- b) **Taivutetut hiomalaikat on asennettava niin, että hi-omapinta ei kohoa suojakuvun reunan tason yli.** Epäasianmukaisesti asennettua hiomalaikkaa, joka kohoa suojakuvun reunan tason yläpuolelle, ei voida suojata riittävällä tavalla.

- c) **Suojakuppu on asetettava sähkötyökaluun turvalli-sella tavalla ja se on säädettävä äärimmäistä tur-vallisuutta silmällä pitäen niin, että mahdollisim-man vähäinen osa hiomakappaleesta on paljaana käyttäjää kohti.** Suojakuppu auttaa suojaamaan käyt-täjiä sirpaleilta ja tahattomalta kosketuksesta hioma-kappaleeseen ja kipinöiltä, jotka voivat sytyttää vaat-teet palamaan.
- d) **Hiomakappaleita saa käyttää vain niiden suositel-tuihin käyttösovelluksiin.** Esimerkiksi: **Älä kos-kaan hio katkaisulaikan sivupinnoilla.** Katkaisulai-kat on tarkoitettu materiaalin irrottamiseen laikan reu-nalla. Voiman vaikutus sivulta voi rikkoa nämä hioma-kappaleet.
- e) **Käytä aina vahingoittumattomia kiinnityslaippoja, joiden koko ja muoto on oikea valitulle hiomalai-kalle.** Sopivat laipat tukevat hiomalaikkaa ja vähentä-vät siten hiomalaikan murtumisen vaaraa. Katkaisu-laikkojen laipat voivat erota muiden hiomalaikkojen lai-poista.
- f) **Älä käytä suurempien sähkötyökalujen kuluneita hiomalaikkoja.** Suurempien sähkötyökalujen hioma-laikkoja ei ole tarkoitettu pienempien sähkötyökalujen korkeammille kierrosluvuille ja ne voivat murtua.

### Muita erityisiä turvallisuusohjeita katkaisuhiontaan varten

- a) **Vältä katkaisulaikan juuttumista tai liian voimakas-ta painamista. Älä tee liian syviä leikkauksia.** Kat-kaisulaikan ylikuormittaminen lisää siihen kohdistuvaa rasitusta ja laikka kallistuu tai juuttuu herkemmin, jol-loin takaiskun tai hiomakappaleen murtumisen vaara on suurempi.
- b) **Vältä pyörivän katkaisulaikan edessä ja takana olevia alueita.** Jos liikutat työkappaleessa olevaa kat-kaisulaikkaa pois-päin itsestäsi, sähkötyökalu voi ta-kaiskutilanteessa paiskautua pyörivä laikka edellä suoraan sinua päin.
- c) **Jos katkaisulaikka juuttuu tai jos keskeytät työ-s-tön, kytke laite pois päältä ja pidä sitä aloillaan, kunnes laikka on pysähtynyt. Älä koskaan yritä vetää vielä pyörivää katkaisulaikkaa ulos leikkau-surasta, koska muuten voi tapahtua takaisku.** Sel-vitä juuttumisen syy ja poista se.
- d) **Älä kytke sähkötyökalua uudelleen päälle, jos se on vielä työkappaleessa.** Anna katkaisulaikan saa-vuttaa täysi kierroslukunsa ennen kuin jatkat lei-kaamista varovaisesti. Muuten laikka voi juuttua, ponnahtaa pois työkappaleesta tai aiheuttaa takais-kun.
- e) **Tue suuret levyt tai suuret työkappaleet vähen-tääksesi katkaisulaikan kiinni juuttumisesta aiheu-tuvaa takaiskun riskiä.** Suuret työkappaleet voivat taipua oman painonsa vuoksi. Työkappale on tuettava laikan molemmilla puollilla ja lisäksi katkaisulaikan lä-hellä ja reunoilla.
- f) **Ole erityisen varovainen "upotusleikkauksissa" seinämien tai muiden pilossa olevien alueiden kohdalla.** Upotettu katkaisulaikka voi lasi- tai vesijoh-toihin, sähköjohtoihin tai muihin esineisiin osuessaan aiheuttaa takaiskun.

## Jäännösriskit

Tuote on rakennettu valmistusajankohdan parhaan käytettävissä olleen teknisen tiedon ja voimassa olevien turvateknisten määräysten mukaisesti. Siitä huolimatta töissä voi esiintyä yksittäisiä jäännösriskkejä.

- Kuulon vaurioituminen, jos ohjeenmukaisia kuulosuojaimia ei käytetä.
- Jäännösriskit voidaan minimoida noudattamalla käyttöohjeen lisäksi kohdissa "Turvallisuusohjeet" ja "Määräystenmukainen käyttö" olevia ohjeita.
- Käytä tuotetta tässä käyttöohjeessa suositellulla tavalla. Näin mahdollistetaan tuotteen optimaalinen suorituskyky.
- Lisäksi kaikista asianmukaisista toimenpiteistä huolimatta voi jäljelle jäädä piileviä jäännösriskkejä.

### VAROITUS

Tämä sähkötyökalu muodostaa käytön aikana sähkömagneettisen kentän. Tämä kenttä voi joissain olosuhteissa haitata aktiivisten tai passiivisten ihonalaisen lääkinnällisten laitteiden toimintaa. Vakavien tai hengenvaarallisten vammojen vaaran vähentämiseksi suosittelemme, että ihonalaisia lääkinnällisiä laitteita käyttävät henkilöt neuvottelevat lääkärisä kanssa ennen kuin alkavat käyttää sähkötyökalua.

### VAROITUS

Pitkäkestoisissa töissä voi käyttäjän käsissä tärinästä johtuen ilmetä verenkiertohäiriöitä (valkosormisuus).

Valkosormisuus on verisuonisairaus, jossa sormissa ja varpaissa olevat pienet verisuonet supistuvat epätavallisen voimakkaasti. Kyseiset alueet eivät saa enää riittävästi verta ja ne ovat siksi hyvin vaaleita. Tärisevien tuotteiden toistuva käyttö voi henkilöillä, joiden verenkierto on heikentynyt (esim. tupakoitsijat, diabeetikot), laukaista hermovaurioita.

Jos havaitset epätavallisia muutoksia itsessäsi, lopeta työskentely heti ja ota yhteyttä lääkäriin.

### HUOMIO

Tuote kuuluu 20V IXES -sarjaan ja sitä saa käyttää vain tämän tuotesarjan akuilla. Akut saa ladata vain tämän tuotesarjan latauslaitteilla. Huomioi tällöin valmistajan antamat tiedot.

### VAROITUS

Huomioi turvallisuusohjeet ja lataamista ja oikeanlaista käyttöä koskevat ohjeet, jotka ovat 20V IXES -sarjan akun ja latauslaitteen käyttöohjeessa. Yksityiskohtainen kuvaus lataamisesta ja muut tiedot ovat tässä erillisessä käyttöohjeessa.

## 6 Tekniset tiedot

Akkukäyttöinen kulmahiomakone	BC-AG125-X
Moottorin jännite	20 V 
Kierrosluvut $n_0$	3000–10000 min <sup>-1</sup>

Laikan mitta	Ø 125 mm
Kierteen mitta	M14
Paino (ilman akkua)	1,60 kg

Oikeus teknisiin muutoksiin pidätetään!

## Melu ja tärinä

### VAROITUS

Melulla voi olla vakavia vaikutuksia terveyteesi. Jos koneen aiheuttama melu on yli 85 dB, koneen lähellä olevien henkilöiden on käytettävä sopivia kuulosuojaimia.

Melu- ja tärinäarvot on määritetty standardin EN 62841-1 mukaisesti.

### Meluarvot

Äänenpaine $L_{pA}$	83 dB
Mittausepävarmuus K	3 dB
Ääniteho $L_{wA}$	94 dB
Mittausepävarmuus K	3 dB

### Tärinäarvot

#### Pintojen hionta

Pääkahvan tärinä $a_n$	2,698 m/s <sup>2</sup>
Mittausepävarmuus K	1,5 m/s <sup>2</sup>
Lisäkahvan tärinä $a_n$	3,284 m/s <sup>2</sup>
Mittausepävarmuus K	1,5 m/s <sup>2</sup>

Ilmoitettu värähtelyn kokonaisarvo ja ilmoitettu melupäästöarvo on mitattu standardin mukaisilla tarkastusmenetelmillä ja niitä voidaan käyttää vertailuarvona vertailussa toisiin sähkötyökaluihin.

Ilmoitettua melupäästöarvoa kokonaisarvoa ja ilmoitettua värähtelyn kokonaisarvoa voidaan käyttää myös kuormituksen tilapäiseen arviointiin.

### VAROITUS

**Melupäästöt ja tärinäpäästöt voivat sähkötyökalun tosiasiallisen käytön aikana poiketa annetuista arvoista sähkötyökalun käyttötavasta riippuen, erityisesti sen mukaan, minkä tyyppistä työkalualetta käytetään.**

Pyrä pitämään kuormitus mahdollisimman pienenä. Esi-merkkejä toimenpiteistä: työajan lyhentäminen. Tällöin on huomioitava kaikki käyttöjakson osat (esimerkiksi ajat, jolloin sähkötyökalu on pois kytkettynä ja ajat, jolloin se on päällä mutta käy ilman kuormaa).

## 7 Ennen käyttöönottoa

### VAROITUS

#### Loukkaantumisaara!

Ota akku pois sähkötyökalusta aina ennen sähkötyökalun käsittelyä (esim. huolto, työkalun vaihto jne.) ja ennen laitteen kuljettamista ja varastoinnista. Virtakytkimen huolimaton käsittely voi aiheuttaa loukkaantumisaaran.

## 7.1 Lisäkahvan (3) asennus/ irrottaminen (kuva 1+8)

### **HUOMIO**

Käytä tuotetta vain lisäkahvan ollessa asennettuna.

#### Lisäkahvan asennus

##### **Huomautus:**

Lisäkahva voidaan kiinnittää ruuvilla oikealle puolelle tai ylös tuotteen päähän.

1. Kierrä lisäkahva (3) myötäpäivään kiinni.

#### Lisäkahvan irrottaminen

1. Ota lisäkahva (3) irti tuotteesta kiertämällä sitä vastapäivään.

## 7.2 Akun (18) asettaminen akun kiinnitykseen (19) / poistaminen siitä (kuva 1, 7)

#### Akun asettaminen paikoilleen

1. Työnnä akku (18) akun kiinnitykseen (19). Akku (18) lukittuu paikalleen kuuluvasti.

#### Akun poistaminen

1. Paina akun (18) lukituksen avauspainiketta (17) ja vedä akku pois akun kiinnityksestä (19).

## 7.3 Katkaisusuojuksen (16) asennus (kuva 6)

### **HUOMIO**

Käytä aina katkaisusuojusta, kun suoritat katkaisuhion-taa sidotuilla hiomavälineillä.

1. Kytke tuote pois päältä ja ota akku pois kohdassa 7.2 kuvatulla tavalla.
2. Työnnä suojuksen (16) suojakupuun (4), kunnes se lukittuu.
3. Irrotettaessa suojusta (16) on vedettävä hieman eteenpäin sen irrottamiseksi.

## 7.4 Suojakuvun (4) säätö (kuvat 2, 5)

### **VAROITUS**

Käytä kulmahiomakonetta aina suojakuvun kanssa. Suojakupu on asetettava turvallisella tavalla kulmahiomakoneeseen. Aseta se parhaan turvallisuuden mahdollistavalla tavalla, eli niin, että mahdollisimman vähäinen osa hiomakappaleesta on paljaana käyttäjää kohti. Suojakupu suojaa käyttäjiä sirpaleilta ja tahattomalta kosketukselta hiomakappaleeseen.

### **VAROITUS**

Varmista, että suojakupu asennetaan vähintään samaan kulmaan kuin lisäkahva. Muuten voit vammautua rouhinta- tai katkaisuhionnan aikana.

1. Käännä suojakupu (4) vaadittavaan asentoon (työasento). Varmista silloin, että suojakupu (4) asetetaan niin, että suojakuvun kiinnitys (13) on asettunut suojakuvun (4) jonkin 5 pullistuman (14) yläpuolelle (kuva 2).

### **HUOMIO**

Varmista, että suojakuvun kiinnitys on asettunut tukevasti kyseiseen pullistumaan.

## 7.5 Rouhinta-/katkaisulaikan asennus/ vaihtaminen

### **HUOMIO**

Käytä aina suojakäsineitä, kun vaihdat katkaisu-/rouhinta-alaikkoja.

- Huomioi rouhinta- tai katkaisulaikkojen mitat.
- Aukon halkaisijan on sovittava välyksettömästi kiinnityslaippaan.
- Älä käytä supistusosia tai adaptereita.

#### **Huomautus:**

Käytä ehdottomasti vain sellaisia laikkoja, joissa ei ole likaa.

### **VAROITUS**

#### **Loukkaantumisvaara!**

Käytä karan lukituspainiketta vain kiinnityskaran ollessa pysähtyneenä.

1. Paina karan lukituspainiketta (5) vaihteiston lukitsemiseksi.
2. Avaa kiristysmutteri (7) kaksiaukkoisella asennusavaimella (10).
3. Aseta rouhinta- tai katkaisulaikka kiinnityslaipan (8) päälle siten, että tekstiä sisältävä puoli on kohti tuotetta.
4. Aseta sen jälkeen kiristysmutteri (7) kohopuoli ylöspäin takaisin kiinnityskaraan (9).

### 7.5.1 Kun käytetään ohuita hiomalaikkoja (kuvat 3, 4)

#### **Huomautus:**

Kiristysmutterin kanta osoittaa ylöspäin, jolloin ohut hiomalaikka voidaan kiristää turvallisella tavalla.

1. Paina karan lukituspainiketta (5) vaihteiston lukitsemiseksi.
2. Kiristä kiristysmutteri (7) uudelleen kaksiaukkoisella asennusavaimella (10).

### 7.5.2 Kun käytetään paksuja hiomalaikkoja (kuvat 3, 4)

\* = ei sisälly toimitukseen!

#### **Huomautus:**

Kiristysmutterin kanta osoittaa alaspäin, jolloin hiomalaikka voidaan asettaa turvallisesti kiinnityskaran päälle.

1. Paina karan lukituspainiketta (5) vaihteiston lukitsemiseksi.
2. Kiristä kiristysmutteri (7) myötäpäivään kaksiaukkoisella asennusavaimella (10).

#### **Huomautus:**

Jos laikka liikkuu vaihtamisen jälkeen rauhottomasti tai jos se heilahtelee, laikka on heti vaihdettava.

- Turvallisuussyistä tuotteen on annettava käydä hiomalaikan vaihtamisen jälkeen suurimmalla kierrosluvulla 60 sekunnin ajan. Huomioi epätavalliset äänet ja kipinöiden muodostuminen.
- Tarkasta, onko kaikki kiinnitysosat asetettu oikein paikoilleen.
- Varmista, että katkaisui- tai rouhintalaikoissa\* (myös timanttikatkaisulaikat\*) oleva pyörimissuunnan nuoli (jos olemassa) ja tuotteen pyörimissuunta (tuotteen pässä oleva pyörimissuunnan nuoli) täsmäävät.

## 8 Käyttö

### VAROITUS

#### Loukkaantumisvaara!

Ota akku pois sähkötyökälistä aina ennen sähkötyökälistä käsittelyä (esim. huolto, työkalun vaihto jne.) ja ennen laitteen kuljettamista ja varastoimista. Virtakytkimen huolimaton käsittely voi aiheuttaa loukkaantumisvaaran.

### HUOMIO

Varmista, että ympäristön lämpötila ei ole työskentelyn aikana yli 50 °C eikä alle -20 °C.

### HUOMIO

Tuote kuuluu 20V IXES -sarjaan ja sitä saa käyttää vain tämän tuotesarjan akkuilla. Akut saa ladata vain tämän tuotesarjan latauslaitteilla. Huomioi tällöin valmistajan antamat tiedot.

## 8.1 Virtakytkin (1) (kuva 1)

### HUOMIO

Tarkasta asetettu työkalu ennen käyttöä varmistaaksesi, että kiinnitysosat on asetettu oikein.

#### Huomautus:

Kytke kulmahiomakone aina päälle ennen kuin se koskee materiaaliin, ja vie tuote vasta sen jälkeen työkappaleen päälle.

#### Huomautus:

Jos tuote juuttuu ylikuormittumisen vuoksi ja se kytkeytyy pois päältä, se käynnistyy uudelleen itsenäisesti heti, kun juuttumisen syy on poistunut (automaattinen käynnistyminen).

#### Kytkeminen päälle

1. Kytke tuote päälle virtakytkimellä (1).
2. Käynnistä tuote käynnistys-/pysäytyskytkimellä (2).

### VARO

Kytke tuote töiden jälkeen aina pois päältä ja odota, kunnes hiomalaikka on pysähtynyt kokonaan ennen kuin lasket tuotteen alas.

#### Kytkeminen pois päältä

1. Kytke tuote pois päältä painamalla virtakytkintä (1).
2. Tuote voidaan kytkeä pois päältä myös käynnistys-/pysäytyskytkimellä (2).

## 8.2 Kierrosluvun säätö

#### Huomautus:

Kierroslukua voidaan muuttaa myös käytön aikana.

Kierrosluku voidaan esivalita kierrosluvun esivalinnan painikkeella (6):

1 =	alin kierrosluku, esim. pintojen työstämiseen: hionta, kiillotus
6 =	korkein kierrosluku, esim. katkaisuhiontaan

- Asetettu kierroslukutaso näytetään kierrosluvun esivalinnan (6) alla.

1. Kytke tuote päälle virtakytkimellä (1).
2. Kierrosluku voidaan valita painamalla kierrosluvun esivalinnan (6) painiketta.

Suosittellemme määrittämään kierrosluvun käytännön testeillä.

Mikä kierrosluku on sopivin kyseiseen työhön, riippuu siitä, mitä tehtäviä tuotteella aiotaan suorittaa.

Katkaisuhionnassa korkean kierrosluvun käytöstä ei yleensä aiheudu ongelmia. Pintoja hionnassa tai kiillotuksessa alhainen kierrosluku sopii paremmin.

## 9 Työohjeita

#### Huomautus:

Hiomakappaleita saa käyttää vain niiden suositeltuihin käyttösovelluksiin. Muuten ne voivat pirstoutua, vahingoitua ja aiheuttaa vammoja.

Vaihda hiomalaikka AINA, jos tuote on pudonnut työskentelyn aikana.

Hioma- tai katkaisulaikka EI KOSKAAN saa iskeytyä tai törmätä työkappaleeseen.

Varmista erityisesti kulmia, teräviä reunoja jne. työstäessä, että hiomalaikka ei ponnahta tai juutu kiinni. Se voi aiheuttaa hallinnan menettämisen ja takaiskun.

ÄLÄ KOSKAAN käytä työkalua puun leikkaamiseen tarkoitettujen terien tai muiden sahanterien kanssa. Sellaiset sahanterät aiheuttavat hiomakoneessa käytettyinä jatkuvia takaiskuja ja hallinnan menetyksen, mistä voi seurata vammautumisen.

#### Rouhintahionta

### VAROITUS

Älä koskaan käytä katkaisulaikkoja rouhintaan!

- Liikuta kulmahiomakonetta maltillisesti painaen edestakaisin työkappaleen yli.
- Kun työstät pehmeää materiaalia, ohjaa rouhintalaikkaa loivassa kulmassa työkappaleen yli. Kun työstät kovaa materiaalia, käytä hieman jyrkempää kulmaa.

#### Katkaisuhionta

### VAROITUS

Älä koskaan käytä rouhintalaikkoja katkaisemiseen!

- Käytä vain tarkastettuja, kuituvahvistettuja katkaisu- tai hiomalaikkoja, jotka on sallittu kehänopeudelle, joka on vähintään 80 m/s.

**VARO**

Hiomatyökalu pyörii jonkin aikaa pois kytkemisen jälkeen. Älä jarruta sitä sivulta painamalla.

- **Kiinnitä työkappale.** Käytä kiristyslaitteita/ruuvipenkkiä työkappaleen pitämiseksi paikallaan. Näin se pysyy paikallaan tukevammin kuin jos sitä pidettäisiin vain käsin.
- **Kytke tuote aina pois päältä ja odota, että se on pysähtynyt kokonaan ennen kuin lasket sen alas.**
- **Käytä tuotetta vain kuivaleikkaukseen tai kuiva-hiontaan.**
- **Lisäkahvan on oltava asennettuna kaikissa tuotteella tehtävissä töissä.**
- **Asbestia sisältäviä materiaaleja ei saa työstää.** Asbesti on karsinogeeni eli syöväälle altistava aine.

Näin menettelet oikein:

**VAARA**

**Ohjaa tuotetta aina vastasuuntaan tuotteen läpi!**

Vastakkaiseen suuntaan liikutettaessa on olemassa takaiskun vaaran. Tuote voi tulla painetuksi ulos leikkaukshodasta.

- **Ohjaa tuotetta aina päälle kytkettynä työkappaletta vasten.** Nosta tuote työstön jälkeen pois työkappaleesta ja kytke se vasta sitten pois päältä.
- **Pidä tuotteesta työskentelyn aikana aina molemmin käsin kiinni.** Varmista, että seisot tukevasti.
- Parhaan hiontatuloksen saavuttamiseksi tuotetta on liikutettava tasaisesti 15° - 30° asteen kulmassa (hiomalaikan ja työkappaleen välinen kulma) edestakaisin työkappaleen päällä.
- **Kun työstetään viistoja pintoja, tuotetta ei saa painaa suurella voimalla työkappaleeseen.** Jos kierrosluku laskee voimakkaasti, painamisvoimaa on vähennettävä turvallisen ja tehokkaan työskentelyn mahdollistamiseksi. Jos tuote jarrutetaan äkillisesti pysähtymiseen asti tai jos se juuttuu, tuote on heti kytkettävä pois päältä.
- **Katkaiseminen: Työskentele maltillisella syöttöliikkeellä äläkä kallista katkaisulaikkaa.**
- **Rouhinta- ja katkaisulaikat muuttuvat työskentelyn aikana erittäin kuumiksi – anna niiden jäähtyä kokonaan ennen kuin kosket niihin.**
- **Älä koskaan käytä tuotetta sen käyttötarkoitukselta poikkeavalla tavalla.**
- **Varmista aina ennen akun asettamista tuotteeseen, että tuote on kytketty pois päältä.**
- **Kytke tuote vaaratilanteessa heti pois päältä ja poista akku.** Varmista, että tuote on helposti käsiteltävissä ja siihen pääsee hätätilanteessa ongelmitta käsiksi.
- **Poista akku työtaukojen ajaksi, ennen tuotteelle tehtäviä toimenpiteitä ja kun tuotetta ei käytetä.** Tuotteen on oltava aina puhdas ja kuiva, eikä siinä saa olla öljy- tai rasvatahroja.

- **Ole koko ajan tarkkaavainen! Toimi aina harkiten ja menettele järkevästi.** Älä missään tapauksessa käytä tuotetta, jos et voi keskittyä tai voit pahoin.

**10 Puhdistus ja huolto**

**VAROITUS**

**Teetä ammattikorjaamossa sellaiset kunnos-papitotyöt ja huoltotyöt, joita ei ole kuvattu tässä käyttöohjeessa. Käytä vain alkuperäisiä varoasia.**

**Onnettomuusvaara on olemassa! Suorita huolto- ja puhdistustyöt akku irrotettuna. Loukkaantumiswaara! Anna tuotteen jäähtyä aina ennen huolto- ja puhdistustöitä. Moottorin osat ovat kuumia. On olemassa loukkaantumiswaara ja palovammojen vaara!**

Tuote voi käynnistyä odottamattomasti, mikä voi johtaa loukkaantumiseen.

- Poista akku.
- Anna tuotteen jäähtyä.
- Poista käytettävä työkalu.

**10.1 Puhdistus**

1. Pidä suojalaitteet, ilma- ja moottorin kotelo niin pölyttömänä ja puhtaana kuin vain mahdollista. Pyyhi tuote puhtaalla liinalla\* tai puhalla se puhtaaksi paineilmalla\* alhaisella paineella. Suosittelemme, että tuote puhdistetaan heti jokaisen käyttökerran jälkeen.
2. Tuuletusaukkojen on oltava aina vapaina.
3. Älä käytä puhdistus- tai liuotainaineita; ne voivat vahingoittaa tuotteen muoviosia. Pidä huoli siitä, ettei tuotteen sisäosiin pääse vettä.

**10.2 Huolto**

Tuote on huoltovapaa.

**11 Varastointi**

**Valmistelut varastointia varten**

1. Poista akku.
2. Puhdista ja tarkista tuote vaurioiden varalta.

Varastoi tuotetta ja sen lisävarusteita pimeässä, kuivassa ja jäätymiseltä suojatussa paikassa niin, että se on lasten ulottumattomissa.

Optimaalinen varastointilämpötila on 5–30°C.

Säilytä tuotetta alkuperäisessä pakkauksessaan.

Peitä tuote suojatakseksi sitä pölyltä tai kosteudelta. Säilytä käyttöohje tuotteen läheisyydessä.

**12 Korjaaminen ja varaosien tilaus**

Huomaa, että tämän tuotteen seuraavat osat altistuvat käytönmukaiselle ja luonnolliselle kulumiselle tai että seuraavia osia tarvitaan kuluvin materiaaleina.

## HUOMIO

Tuotevastuulain mukaan valmistaja ei vastaa vahingoista, jotka ovat aiheutuneet epäasianmukaisista korjauksista tai muiden kuin alkuperäisten varaosien käytämisestä.

Teetä työt asiakaspalvelussa tai valtuutetulla ammattilaisella. Sama koskee myös lisävarusteita.

Varaosia ja tarvikkeita saa huoltopalvelustamme. Skannaa sitä varten etusivulla oleva QR-koodi.

### 12.1 Varaosien tilaus

Varaosia tilattaessa on ilmoitettava seuraavat tiedot:

- Mallinimike
- Tuotenumero
- Tyypikkilven tiedot

#### Varaosat / lisätarvikkeet

Akku SBP2.0, tuotenro:	7909201708
Akku SBP4.0, tuotenro:	7909201709
Latauslaite SBC2.4A tuotenro:	7909201710
Latauslaite SBC4.5A tuotenro:	7909201711
Latauslaite SDBC2.4A tuotenro:	7909201712
Latauslaite SDBC4.5A tuotenro:	7909201713
StarterKit SBSK2.0 tuotenro:	7909201720
StarterKit SBSK4.0 tuotenro:	7909201721

### 13 Hävittäminen ja kierrätys

#### Pakkausta koskevat ohjeet



Pakkausmateriaalit voidaan kierrättää. Hävitä pakkaus ympäristönsuojelumääräysten edellyttämällä tavalla.

#### Sähkö- ja elektroniikkalaitteiden käsittelyä koskevan lain tiedot



**Sähkö- ja elektroniikkalaitteet eivät kuulu sekajätteisiin, vaan ne on hävitettävä lajiteltuina!**

- Käytetyt paristot ja akut, jotka eivät ole laitteeseen kiinteästi asennettuina, on irrotettava vahingoittamattomina ennen laitteen hävittämistä! Niiden hävittämistä säädellään vastaavassa paristojen ja akkujen käsittelyä koskevassa laissa.
- Sähkö- ja elektroniikkalaitteiden omistajan tai käyttäjän velvollisuutena on toimittaa laite lain mukaisella tavalla kierrätykseen.

### 14 Ohjeet häiriöiden poistoon

Häiriö	Mahdolliset syyt	Korjauskeinot
Tuote ei käynnisty.	Akun teho on liian pieni.	Lataa akku.
	Akkua ei ole asetettu oikein.	Työnnä akku akun kiinnitykseen. Akku lukittuu paikalleen kuuluvasti.

- Loppukäyttäjät ovat yksin vastuussa henkilökohtaisten tietojensa poistamisesta laitteesta!
- Ylivivuttua roskalaatikkoa kuvaava symboli tarkoittaa, että sähkö- ja elektroniikkalaitteita ei saa hävittää sekajätteen mukana.
- Sähkö- ja elektroniikkalaitteet voidaan toimittaa veloituksetta seuraaviin paikkoihin:
  - Julkiset hävitys- tai keräyspaikat (esim. kunnallinen kierrätyskeskus)
  - Sähkölaitteita myyvät liikkeet (paikalliset tai verkossa toimivat), jos jälleenmyyjä on veloitettu vastaanottamaan käytettyjä laitteita tai tarjoaa tämän palvelun vapaaehtoisesti.
  - Valmistajalle tai lähialueella sijaitsevaan valtuutettuun keräyspaikkaan voidaan uutta laitetta ostamatta palauttaa maksutta enintään kolme samaa laityyppiä edustavaa käytettyä sähkölaitetta, joiden reunan pituus on enintään 25 cm.
  - Muut valmistajan ja jälleenmyyjän täydentävät palautusehdot saa kyseisestä asiakaspalvelusta.
- Jos valmistaja toimittaa uuden sähkölaitteen yksityistalouteen, vanha laite voidaan samalla loppukäyttäjän pyynnöstä noutaa ilman veloitusta. Ota tätä varten yhteyttä valmistajan asiakaspalveluun.
- Tämä koskee vain laitteita, jotka asennetaan ja myydään Euroopan Unionin jäsenmaissa ja joihin sovelletaan EU:n direktiiviä 2012/19/EU. Euroopan Unionin ulkopuolisissa maissa käytettyjen sähkö- ja elektroniikkalaitteiden hävittämiseen voidaan soveltaa näistä poikkeavia ehtoja.

#### Litiumioniakkuja koskevia ohjeita



#### **Irrota akku ennen laitteen hävittämistä!**

- Älä laita akkua sekajätteen joukkoon, äläkä viskaa sitä tuleen (räjähdysvaara) tai veteen. Vioittuneet akut voivat vahingoittaa ympäristöä ja terveyttäsi, jos niistä purkautuu ulos myrkyllisiä höyryjä tai nesteitä.
- Vialliset tai käytetyt akut on toimitettava kierrätykseen direktiivin 2006/66/EY mukaisesti.
- Toimita laite ja latauslaite käsittelylaitokseen. Käytetyt muovi- ja metalliosat voidaan lajitella ja ohjata kierrätykseen.
- Hävitä akut siten, että niiden jännite on purkautunut. Suosittelemme peittämään navat teipillä oikosululta suojaamiseksi. Älä avaa akkua.
- Hävitä akut paikallisten määräysten mukaisesti. Luovuta akku käytettyjen akkujen keräyskeskukseen, josta se toimitetaan ympäristönsuojelumääräysten mukaiseen kierrätykseen. Kysy neuvoa paikallisesta jätteenhoitoyrityksestä.



## 15 Takuehdot – Scheppach 20V IXES -sarja

Muutoksen päiväys 11.07.2023

### Arvoisa asiakas,

tuotteemme ovat läpäisseet tarkan laaduntarkastuksen. Jos tuotteen toiminnoissa kuitenkin havaitaan puutteita, pahoittelemme sitä syvästi ja pyydämme sinua ottamaan yhteyttä asiakaspalveluumme, jonka osoite on alla. Neuvomme sinua mielellämme myös puhelimitse palvelunumerossa. Seuraavien ohjeiden tarkoituksena on auttaa vahinkotapausten sääntelyssä ja käsittelyssä.

### Takuuvaatimusten voimaansaattamisen osalta pätevät seuraavat seikat:

1. **Näissä takuehdoissa** säädellään uusien tuotteiden ostajille (yksityisille loppukuluttajille) myönnettyjä valmistajan lisätakuita. Tämä takuu ei heikennä lakisääteisiä oikeuksiasi takuun osalta. Niistä vastaa se jälleenmyyjä, jolta tuote on hankittu.

2. **Takuu** koskee ainoastaan ostamassasi uudessa tuotteessa ilmeneviä puutteita, joissa on kyse materiaali- tai valmistusvirheestä, ja se rajoittuu - meidän määrittelymme mukaan - sellaisen puutteen maksuttomaan korjaamiseen tai tuotteen vaihtamiseen (mahdollisesti uudempaan tuotemalliin). Korvattavat tuotteet tai osat siirtyvät meidän omistukseemme. Huomaa, että tuotteitamme ei ole tarkoitettu kaupalliseen käyttöön, ammatin harjoittamiseen tai ammattikäyttöön. Takuuta ei sen vuoksi voida soveltaa tilanteisiin, joissa tuotetta on takuuajan aikana käytetty kaupalliseen tarkoitukseen, ammatin harjoittamiseen tai teollisuudessa tai kun sitä on rasitettu näitä käyttötapoja vastaavalla tavalla.

3. **Takuumme ulkopuolelle on rajattu seuraavat tapaukset:**

- Tuotteeseen tulevat vahingot, jotka seuraavat asennusohjeen laiminlyönnistä, epäasianmukaisesti tehdystä asennuksesta, käyttöohjeen laiminlyönnistä (esim. liittäminen väärään verkkojännitteeseen tai virtatyyppiin) tai huolto- ja turvallisuusmääräysten laiminlyönnistä tai tuotteen käyttämisestä epäsuotuisissa ympäristöolosuhteissa ja tuotteen puutteellisesta hoidosta ja huollosta.
- Tuotteeseen tulevat vahingot, jotka seuraavat väärinkäytöstä tai epäasianmukaisesta käytöstä (kuten esim. tuotteen ylikuormittaminen tai muiden kuin sallittujen työkalujen tai lisävarusteiden käyttäminen), vieraan materiaalin pääsystä tuotteen sisälle (esim. hiekka, kivet tai pöly), kuljetusvahingot, voiman käytöstä tai ulkoisista vaikutuksista (kuten putoamisesta aiheutuvat vahingot).
- Tuotteeseen tai tuotteen osiin tulevat vahingot, jotka on johdettavissa määräystenmukaiseen, tavalliseen (käyttöön liittyvään) luonnolliseen kulumiseen, ja kulutusosien vahingoittumiseen ja/tai kulumiseen.
- Tuotteessa ilmenevät puutteet, jotka aiheutuvat sellaisten lisä-, laajennus- tai varaosien käytöstä, jotka eivät ole alkuperäisiä osia tai joita ei ole käytetty määräystenmukaisesti.
- Tuotteet, joihin on tehty muutoksia tai modifikaatioita.

- Vähäiset poikkeamat tuotteen oletusominaisuuksissa, jotka ovat tuotteen arvon ja käytettävyyden kannalta merkityksettömiä.

- Tuotteet, joihin on tehty omavaltaisia korjauksia tai jotka on annettu valtuuttamattomien henkilöiden korjattavaksi.

- Kun tuotteessa oleva tunnistee tai tuotteen tunnistustiedot (koneessa oleva tarra) puuttuu tai on muuttunut lukukelvottomaksi.

- Tuotteet, jotka ovat voimakkaasti likaantuneita ja jotka huoltohenkilöstö sen vuoksi hylkää.

- Vahingonkorvausvaatimukset ja jälki- ja seurausvahingot on yleisesti suljettu tämän takuun ulkopuolelle.

4. **Takuuaika on 5 vuotta** (paristoilla / akuilla 12 kuukautta) ja se alkaa tuotteen ostopäivästä. Alkuperäisessä ostotositteessa oleva päivämäärä on ratkaiseva. Takuuvaatimukset on esitettävä viipymättä sen jälkeen, kun vaatimuksen perusteena oleva seikka on tullut tietoon. Takuuvaatimusta ei voi esittää takuuajan umpeutumisen jälkeen. Tuotteen korjaaminen tai vaihtaminen ei pidennä takuuaikaa, eikä aloita uutta takuuaikaa kyseiselle tuotteelle tai millekään siihen asennetulle varaosalle. Tämä koskee myös paikan päällä käytettäviä palveluja. Kyseinen tuote on toimitettava tai lähetettävä puhdistettuna asiakaspalvelupisteeseen ja sen mukaan on liitettävä kopio ostotositteesta, josta käy ilmi tuotteen nimike ja tiedot ostopäivästä. Jos tuote lähetetään epätäydellisen, poiketen täydellisestä toimituksen sisällöstä, puuttuvien tarvikkeiden arvo hyvitetään valmistajalle/vähennetään korvausmäärästä, jos tuote vaihdetaan tai jos puute korvataan alennuksella tai maksunpalautuksella. Osittain tai kokonaan purettuja tuotteita ei voida hyväksyä takuutilanteissa. Jos reklamaatio on perusteeton tai se tehdään takuuajan umpeuduttua, ostaja vastaa kuljetuskustannuksista ja kuljetusriskistä. **Ilmoita takuutaupauksesta ennakkolta huoltopaikkaan.** Yleensä sovitaan, että viallinen tuote ja lyhyt kuvaus viasta lähetetään järjestettynä palautuksena tai - takuuajan ulkopuolisessa korjaustapauksessa - lähetyskulut maksettuina, pakkaus- ja lähetysohjeet huomioiden, alla ilmoitettuun huolto-osoitteeseen. **Varmista, että tuote (mallista riippuen) on turvallisuusyistyä tyhjennetty kaikista käyttöaineista, kun se palautetaan.** Huoltokeskukseen lähetettävän tuotteen on oltava pakattuna siten, että reklamoidun tuotteen vahingoittuminen kuljetuksen aikana vältetään. Korjaamisen / vaihtamisen jälkeen tuote palautetaan sinulle veloituksetta. Jos tuotteita ei voida korjata tai vaihtaa, se voidaan harkintamme mukaan korvata rahasummalla, joka vastaa enintään puutteellisen tuotteen ostohintaa vähennettynä kulumista vastaavalla hyvityksellä. Tämä takuu koskee vain yksityisiä ensiostajia eikä se ole luovutettavissa tai siirrettävissä.

5. **Takuuajan pidentäminen 10 vuoteen:** Scheppach tarjoaa Scheppach 20V -sarjan tuotteille lisäksi takuun pidentämisen 5 vuodelle. Näin näiden tuotteiden takuu-aika pidentyy 10 vuoteen. Paristot / akut, latauslaitteet ja lisävarusteet on suljettu tämän mahdollisuuden ulkopuolelle. Voit hyödyntää tämän takuun pidentämisen rekisteröimällä tähän mallistoon kuuluvan Scheppach-tuotteesi viimeistään 30 päivän kuluessa ostopäivästä internet-osoitteessa [www.scheppach.com](https://garan-</a></p>
</div>
<div data-bbox=)

tie.scheppach.com. Onnistuneen online-rekisteröinnin jälkeen saat vahvistuksen tuotekohtaisesta takuun pidennyksestä.

6. Takuuvaatimuksesi **voimaansaattamiseksi sinun tulee ottaa yhteyttä huoltokeskukseemme.**

**Suosittellemme käyttämään tätä varten lomakettamme, joka löytyy kotisivuiltamme:** <https://www.scheppach.com/de/service>

**Älä lähetä meille tuotteita ottamatta ensin yhteyttä ja sopimatta asiasta ensin huoltokeskukseemme kanssa.**

**Tämän takuun hyödyntäminen edellyttää ehdottomasti yhteyden ottamista huoltokeskukseemme.** Takuuvaatimukset on esitettävä takuuajan aikana 14 päivän kuluessa puutteen toteamisesta. Tätä varten tarvitaan alkuperäinen ostotosite ja tarvittaessa vahvistus tuotekohtaisesta takuun pidennyksestä.

7. **Käsittelyaika** - Yleensä käsittelemme reklamaatiot 14 päivän kuluessa niiden saapumisesta huoltokeskukseemme. Jos mainittu käsittelyaika poikkeustapauksissa ylittyy, ilmoitamme siitä sinulle hyvissä ajoin.

8. **Kulutusosat on suljettu takuun ulkopuolelle!** - Kulutusosia ovat: a) mukana toimitetut lisäakut ja/tai asennetut paristot/akut ja b) kaikki mallikohtaiset kulutusosat (muun muassa hihnat, sahanterät, käyttötyökalut, hiomalaikat, suodattimet, hiiliharjat jne., katso käyttöohje). Takuun ulkopuolelle on suljettu syväpurkautuneet paristot tai akut tai sellaiset akut/paristot, joiden kotelo tai navat ovat vahingoittuneet.

9. **Kustannusarvio** - Takuun ulkopuolelle rajattuja tuotteita tai tuotteita, joiden takuu-aika on päättynyt, korjaamme laskua vastaan. Voit pyytää huoltokeskuksettamme kustannusarvion viallisten tuotteiden korjaamisesta ja tarvittaessa tilata korjauksen kirjallisesti (postitse, sähköpostitse). Ilman korjauksen tilaamista käsitteilyä ei jatketa.

10. **Muita vaatimuksia** kuin edellä mainittuja ei hyväksytä.

**Takuuehdot** pätevät vain reklamaation tekemisen ajankohtana voimassa olevassa muodossa, joka voidaan tarkistaa kotisivuiltamme ([www.scheppach.com](http://www.scheppach.com)). Käännösten osalta saksankielinen versio on ratkaiseva.

**Scheppach GmbH ·  
Günzburger Str. 69 ·  
89335 Ichenhausen (Saksa)**

**Puhelin: +800 4002 4002 ·**

**Sähköposti: [customerservice.FI@scheppach.com](mailto:customerservice.FI@scheppach.com) ·**

**Internet: <https://www.scheppach.com>**

Pidätämme oikeuden tehdä milloin tahansa muutoksia näihin takuuehtoihin ilman etukäteisilmoitusta.

## 16 EU- vaatimustenmukaisuusvakuutus

**Alkuperäisen vaatimustenmukaisuusvakuutuksen käännös**

**Valmistaja:**

Scheppach GmbH  
Günzburger Straße 69  
D-89335 Ichenhausen

Vakuutamme omalla vastuullamme, että tässä kuvattu tuote täyttää voimassa olevien direktiivien ja standardien määräykset.

Merkki:  
Tuotenimike:

**SCHEPPACH  
AKKUKÄYTTÖINEN  
KULMAHIOMAKONE  
BC-AG125-X  
5909235900**

Tuoteno

**EU-direktiivit:**

2014/30/EU, 2006/42/EG, 2011/65/EU\*

\* Yllä kuvattu vakuutuksen kohde täyttää tiettyjen vaarallisten aineiden käytön rajoittamisesta sähkö- ja elektroniikkalaitteissa 8. kesäkuuta 2011 annetun Euroopan parlamentin ja neuvoston direktiivin 2011/65/EU määräykset.

**Sovelletut standardit:**

EN 62841-1:2015/A11:2022;  
EN IEC 62841-2-3:2021/A11:2021;  
EN IEC 55014-1:2021; EN IEC 55014-2:2021

**Asiakirja-aineiston kokoamisesta vastaava valtuutettu edustaja:**

Andreas Pecher  
Günzburger Str. 69  
D-89335 Ichenhausen  
Ichenhausen, 26.04.2024

  
Simon Schünk  
Division Manager Product Center

  
Andreas Pecher  
Head of Project Management

## Indholdsfortegnelse

1	Indledning.....	227
2	Produktbeskrivelse (fig. 1-8) .....	228
3	Leveringsomfang (fig. 1) .....	228
4	Tilsluttet brug.....	228
5	Sikkerhedsforskrifter .....	228
6	Tekniske data .....	232
7	Før ibrugtagning.....	232
8	Betjening .....	234
9	Arbejdsinstrukser .....	234
10	Rengøring og vedligeholdelse.....	235
11	Opbevaring.....	235
12	Reparation og bestilling af reservedele.....	235
13	Bortskaffelse og genanvendelse .....	236
14	Afhjælpning af fejl.....	236
15	Garantivilkår – Schepbach 20V IXES-serie .....	237
16	EU-overensstemmelseserklæring .....	238
17	Ekspllosionstegning .....	265

## Forklaring til symbolerne på produktet

Symbolerne i denne manual skal henlede din opmærksomhed på eventuelle risici. Det er vigtigt, at du forstår sikkerhedssymbolerne og forklaringerne i forbindelse med symbolerne. Selve advarslerne afhjælper ikke risici og kan ikke erstatte korrekte foranstaltninger til forebyggelse af ulykker.

	Læs og overhold brugsanvisningen og sikkerhedsforskrifterne før ibrugtagning!
	Pas på! Tilslidsættelse af sikkerhedsskilte og advarselsinstrukserne på produktet og tilslidsættelse af sikkerheds- og betjeningsinstrukserne kan føre til alvorlige personskader eller endog død.
	Brug beskyttelsesbriller.
	Brug høreværn.
	Benyt robust fodtøj!
	Benyt beskytteshandsker!
	Brug åndedrætsværn i støvede omgivelser!

	Brug af beskadigede skære- eller slibeskiver er farligt og kan medføre alvorlige personskader!
	Diameter skive
	Batteridrevet vinkelsliber
	Ikke tilladt til vådslibning
	Ikke tilladt til sideslibning
	Beregnet til metalslibning
	Litium-ion-batteri
	Produktet opfylder gældende EU-direktiver.

## 1 Indledning

### Producent:

Schepbach GmbH  
Günzburger Straße 69  
D-89335 Ichenhausen, Tyskland

### Kære kunde

Vi ønsker dig rigtig god fornøjelse og held og lykke med arbejdet med dit nye produkt.

### Bemærk:

Iht. gældende lov om produktansvar hæfter producenten af dette produkt ikke for skader, der opstår på eller i forbindelse med dette produkt i forbindelse med:

- Forkert behandling
- Tilslidsættelse af brugsanvisningen
- Reparation foretaget af tredjepart og/eller af ikke-autoriserede fagfolk
- Montering og udskiftning af uoriginale reservedele
- Utilsigtet brug

### Vær opmærksom på følgende:

Brugsanvisningen er en del af dette produkt.

Den indeholder vigtige oplysninger om, hvordan man bruger produktet sikkert, professionelt og økonomisk, og hvordan man undgår farer, sparer reparationsomkostninger, reducerer driftsstop og øger produktets driftssikkerhed og levetid. Udover sikkerhedsbestemmelserne i denne brugsanvisning skal de forskrifter vedr. brug af produktet, der måtte gælde i det enkelte land (brugslandet), overholdes til punkt og prikke.

Inden du benytter produktet, skal du sørge for at blive fortrolig med alle betjenings- og sikkerhedsanvisninger. Produktet må kun benyttes som beskrevet og kun til det tilsigtede anvendelsesformål. Opbevar brugsanvisningen et sikkert sted, og hvis produktet overdrages til tredjepart, skal alle tilhørende dokumenter følge med.

## 2 Produktbeskrivelse (fig. 1-8)

1. Tænd/Sluk-kontakt
2. Start-/stopkontakt
3. Ekstra håndgreb
4. Beskyttelseshætte
5. Spindel-låseknap
6. Valg af omdrejningstal
7. Spændemøtrik
8. Monteringsflange
9. Monteringsspindel
10. Tohuls-monteringsnøgle
11. Montagering
12. Skruer
13. Fastgørelse af beskyttelseshætte
14. Krumninger
15. Gevind (3 x) til ekstra håndgreb
16. Beskyttelsesafdækning
17. Frigørelsesknap (batteri)
18. Batteri\*
19. Batteriholder
20. Skæreskive

\* = medfølger ikke!

## 3 Leveringsomfang (fig. 1)

Pos.	Stk.	Betegnelse
3.	1 x	Ekstra håndgreb
10.	1 x	Tohuls-monteringsnøgle
20.	1 x	Skæreskive Ø 125 mm
	1 x	Akku-vinkelsliber
	1 x	Brugsanvisning

## 4 Tilsigtet brug

Produktet er beregnet til skæring, slibning af metal, beton eller fliser uden brug af vand.

Produktet må kun bruges til det fastlagte formål. Enhver anden form for brug falder uden for tilsigtet brug. Brugeren, ikke producenten, bærer ansvaret for materielle skader eller personskader af enhver art, der måtte opstå som følge heraf.

Tilsigtet anvendelse omfatter også overholdelse af sikkerhedsforskrifterne og monteringsvejledningen samt driftsanvisningerne i brugsanvisningen.

Personer, der anvender og vedligeholder produktet, skal være fortrolige med dette og være informeret om mulige farer.

Hvis der foretages ændringer ved produktet, bortfalder producentens ansvar for deraf følgende skader.

Produktet må kun bruges med originale dele og originalt tilbehør fra producenten.

Producentens forskrifter vedrørende sikkerhed, arbejdsmåde og vedligeholdelse samt målene, som er angivet i de tekniske data, skal overholdes.

Vær opmærksom på, at vores produkter ikke er konstrueret til erhvervs-mæssig, håndværksmæssig eller industriel brug. Vi fraskriver os ansvaret, hvis produktet bruges i erhvervs-, håndværks- eller industrivirksomheder samt til lignende arbejde.

## Forklaring til signalord i brugsanvisningen

### FARE

Signalord til angivelse af en overhængende farlig situation, som, hvis den ikke undgås, vil medføre død eller alvorlig personskade.

### ADVARSEL

Signalord til angivelse af en potentielt farlig situation, som, hvis den ikke undgås, kan medføre død eller alvorlig personskade.

### FORSIGTIG

Signalord til angivelse af en potentielt farlig situation, som, hvis den ikke undgås, kan medføre mindre eller moderat personskade.

### PAS PÅ

Signalord til angivelse af en potentielt farlig situation, som, hvis den ikke undgås, kan medføre materielle skader på produktet eller ejendom/besiddelse.

## 5 Sikkerhedsforskrifter

### ADVARSEL

Læs alle sikkerhedsforskrifter, anvisninger, illustrationer og tekniske data, der følger med dette elværktøj.

Følges de følgende instruktioner ikke nøje som beskrevet, kan dette føre til elektrisk stød, brand og/eller alvorlige personskader.

Opbevar alle sikkerhedsforskrifter og anvisninger til fremtidig brug.

Udtrykket "elværktøj", der er anvendt i sikkerhedsforskrifterne, henviser til strømnet-drevne elværktøjer (med strømnetkabel) eller til batteridrevne elværktøjer (uden strømnetkabel).

### 1) Arbejdspladssikkerhed

- a) **Hold arbejdsområdet rent og godt oplyst.** Uorden eller uoplyste arbejdsområder kan føre til ulykker.
- b) **Arbejd ikke med elværktøjet i eksplosionsfarlige omgivelser, hvor der findes brændbare væsker, gasser eller støv.** Elværktøj genererer gnister, der kan antænde støv eller dampe.
- c) **Hold børn og andre personer på afstand, når der arbejdes med elværktøjet.** Hvis du bliver distraheret, risikerer du at miste kontrollen over elværktøjet.

## 2) Elektrisk sikkerhed

- a) **Elværktøjets tilslutningsstik skal passe til stikkontakten. Stikket må ikke ændres på nogen måde. Undlad brug af adapterstik sammen med elektrisk jordat elværktøj.** Uændrede stik og passende stikkontakter mindsker risikoen for at få stød.
- b) **Undgå kropskontakt med jordede overflader som rør, varmeapparater, komfurer og køleskabe.** Der er øget risiko for elektrisk stød, hvis din krop er jordforbundet.
- c) **Hold elværktøj på afstand af regn og fugt.** Indtængning af vand i et elværktøj øger risikoen for at få stød.
- d) **Brug ikke tilslutningsledningen til at bære eller ophænge elværktøjet eller til at trække stikket ud af stikkontakten med.** Hold tilslutningsledningen på afstand af varme, olie, skarpe kanter eller bevægelige dele. Beskadigede eller sammenfiltrede tilslutningsledninger øger risikoen for at få stød.
- e) **Når du arbejder udendørs med et elværktøj, må du kun bruge forlængerledninger, som også er egnet til udendørs brug.** Brug af forlængerledning, der er egnet til udendørs brug, reducerer risikoen for at få elektrisk stød.
- f) **Hvis brug af elværktøjet i fugtigt miljø er uundgåelig, skal du bruge en fejlstrømsafbryder.** Brug af fejlstrømsrelæ mindsker risikoen for at få elektrisk stød.

## 3) Personssikkerhed

- a) **Vær opmærksom, vær agtpågivende på, hvad du gør, og arbejd altid fornuftigt med et elværktøj. Brug ikke et elværktøj, hvis du er træt eller påvirket af narkotika, alkohol eller medikamenter.** Et øjeblik uagtsomhed, mens elværktøjet bruges, kan føre til alvorlige kvæstelser.
- b) **Brug personlige værnemidler og altid beskyttelsesbriller.** Brug af personlige værnemidler såsom støvmaske, skridsikre sikkerhedssko, hjelm eller høreværn, afhængigt af hvad elværktøjet bruges til, mindsker risikoen for personskader.
- c) **Undgå utilsigtet ibrugtagning. Sørg for, at elværktøjet er slukket, før du tilslutter, opsamler eller bærer det hen til strømforsyningen og/eller batteriet.** Hvis du holder fingrene på kontakten, mens du bærer elværktøjet eller tilslutter det til strømforsyningen, kan dette forårsage ulykker.
- d) **Fjern indstillingsværktøjer eller skruenøgler, inden du tilslutter elværktøjet.** Værktøj eller nøgler, som måtte befinde sig i en roterende del af elværktøjet, kan medføre personskader.
- e) **Undgå unormale kropsholdninger. Sørg for at stå sikkert, og hold altid ligevægten.** På denne måde kan du bedre kontrollere elværktøjet, hvis der opstår uventede situationer.
- f) **Brug egnet tøj. Brug ikke løstsiddende tøj eller smykker. Hold hår og tøj på afstand af bevægelige dele.** Løstsiddende tøj, smykker eller langt hår kan blive viklet ind i bevægelige dele.

- g) **Hvis der kan monteres støvudsugnings- og opsamlingsudstyr, skal sådant tilsluttes og anvendes korrekt.** Brug af støvudsugning kan mindske faren pga. støv.
- h) **Forlad dig ikke på falsk sikkerhed, og overskrid ikke sikkerhedsreglerne for elværktøjer, selvom du evt. føler dig fortrolig med elværktøjet efter længere tids brug.** Skødesløse handlinger kan føre til alvorlige personskader på en brøkdæl af et sekund.

## 4) Anvendelse og behandling af elværktøjet

- a) **Undlad at overbelaste elværktøjet. Til arbejdet skal man benytte det hertil beregnede elværktøj.** Du arbejder bedre og mere sikkert med det passende elværktøj i det angivne effektområde.
- b) **Brug aldrig et elværktøj med defekt kontakt.** Et elværktøj, der ikke kan tændes eller slukkes, er farligt og skal repareres.
- c) **Træk stikket ud af stikkontakten, og/eller fjern et udtageligt batteri, før du foretager justeringer på enheden, skifter værktøjsdele eller lægger elværktøjet fra dig.** Denne forholdsregel forhindrer utilsigtet start af elværktøjet.
- d) **Opbevar ubenyttede elværktøjer utilgængeligt for børn. Lad ikke personer bruge elværktøjet, som ikke er fortrolige med det, eller som ikke har læst denne vejledning.** Elværktøjer er farlige i hænderne på uerfarne personer.
- e) **Elværktøjer og indsatsværktøjer skal plejes med omhu. Kontrollér med jævne mellemrum, om bevægelige dele fungerer, som de skal, og at de ikke sidder fast, om dele er brækket eller beskadiget på en sådan måde, at elværktøjets funktion er forringet. Få beskadigede dele repareret, før elværktøjet tages i brug.** Mange ulykker skyldes dårligt vedligeholdt elværktøj.
- f) **Hold skæreværktøj skarpt og rent.** Omhyggeligt plejet skæreværktøj med skarpe skærekanter sætter sig mindre hyppigt fast og er lettere at føre.
- g) **Brug elværktøjet, indsatsværktøjet, indsatsværktøjer osv. i henhold til disse instruktioner. Tag hensyn til arbejdsvilkårene og den aktivitet, der skal udføres.** Brug af elværktøj til andre formål end de tilsigtede kan medføre farlige situationer.
- h) **Hold greb og gribeblader tørre, rene og fri for olie og fedt.** Glatte greb og gribeblader umuliggør sikker betjening af og kontrol med elværktøjet i uforudsete situationer.

## 5) Anvendelse og behandling af batteriværktøjet

- a) **Oplad kun batterierne med opladere anbefalet af producenten.** Opladere designet til en bestemt type batterier udgør brandfare, hvis de bruges sammen med andre batterier.
- b) **I elværktøjet må der kun bruges batterier, som er beregnet til dette værktøj.** Brug af andre batterier kan føre til skader og risiko for brand.

- c) Når batteriet ikke er i brug, skal det holdes væk fra papirclips, mønter, nøgler, søm, skruer eller andre små metalgenstande, der kan forårsage kortslutning mellem kontakterne. Kortslutning mellem batterikontakterne kan resultere i forbrænding eller brand.
- d) Ved forkert brug kan der lække væske fra batteriet. Undgå at komme i kontakt med denne væske. Ved tilfældig kontakt skal der skylles efter med vand. Hvis man får væske i øjnene, skal man desuden kontakte læge. Udløbet batterivæske kan forårsage hudirritation eller forbrænding.
- e) Beskadigede eller modificerede batterier må ikke benyttes. Beskadigede eller modificerede batterier kan opføre sig uforudsigeligt og føre til brand, eksplosion eller risiko for personskade.
- f) Udsæt ikke batterier for ild eller høje temperaturer. Ild eller temperaturer over 130°C kan forårsage eksplosion.
- g) Følg alle opladningsinstruktioner, og oplad aldrig batteriet eller det batteridrevne værktøj uden for det temperaturområde, der er angivet i brugsanvisningen. Forkert opladning eller opladning uden for det tilladte temperaturområde kan ødelægge batteriet og øge risikoen for brand.

## 6) Service

- a) Elværktøjet må kun repareres af uddannet fagpersonale, og der må kun bruges originale reservedele. Dette sikrer, at elværktøjet også fremover er sikkert at benytte.
- b) Beskadigede batterier må aldrig serviceres. Al vedligeholdelse af batterier må kun udføres af producenten eller på autoriserede servicecentre.

## Sikkerhedsforskrifter for alle anvendelser

### Generelle sikkerhedsforskrifter for slibning og skæring

- a) Dette elværktøj skal anvendes som slibe- og skæremaskine. Læs alle sikkerhedsforskrifter, anvisninger, illustrationer og data, der følger med apparatet. Tilsættelse af følgende anvisninger kan medføre elektrisk stød, brand og/eller alvorlige personskader.
- b) Dette elværktøj er ikke egnet til sandpapirslibning, arbejde med træborster og polering. Anvendelsesformål, som elværktøjet ikke er beregnet til, kan forårsage risici og personskader.
- c) Undlad brug af tilbehør, som producenten ikke har tilvejebragt eller anbefalet specielt til dette elværktøj. Bare fordi du kan fastgøre tilbehøret til elværktøjet, er dette ingen garanti for sikker brug.
- d) Det tilladte omdrejningstal for indsatsværktøjet skal være mindst lige så højt som det maks. omdrejningstal, der er angivet på elværktøjet. Tilbehør, der roterer hurtigere end tilladt, kan knække og blive slynget bort.
- e) Indsatsværktøjets udvendige diameter og tykkelse skal stemme overens de mål, der er angivet for elværktøjet. Forkert dimensionerede indsatsværktøjer kan ikke afskærmes eller kontrolleres tilstrækkeligt.
- f) Indsatsværktøjer med gevindindsats skal passe nøjagtigt til slibespindlens gevind. Ved indsatsværktøjer, der monteres med en flange, skal indsatsværktøjets hul diameter matche flangens monteringsdiameter. Indsatsværktøjer, der ikke fastgøres nøjagtigt på elværktøjet, roterer ujævnt, vibrerer meget kraftigt og kan føre til kontroltab.
- g) Brug ikke beskadigede indsatsværktøjer. Inden hver brug skal indsatsværktøjer som f.eks. slibe-skiver kontrolleres for splintring og revner, slibe-bagskiver skal kontrolleres for revner, slid eller kraftig slitage. Hvis elværktøjet eller indsatsværktøjet falder på gulvet, skal man kontrollere, om det er beskadiget, eller bruge et ubeskadiget indsatsværktøj. Når man har kontrolleret og brugt indsatsværktøjet, skal man holde sig selv og tilstedeværende personer uden for det roterende værktøjs plan og lade apparatet køre med maks. omdrejningstal i 1 minut. Beskadigede indsatsværktøjer knækker som oftest i løbet af testperioden.
- h) Brug personlige værnemidler. Afhængig af anvendelsen skal man bære fuldt ansigtsværn, øjenværn eller beskyttelsesbriller. Hvis relevant skal man bære støvmaske, høreværn, beskyttelseshandsker eller speciaforklæde, der holder små slibe- og materialepartikler på afstand. Øjnene skal beskyttes mod omkringflyvende fremmedlegemer, som opstår under forskellige anvendelser. Støv- eller åndedrætsmaske skal forfiltrere den støv, der dannes under anvendelsen. Lang tids eksponering for høj støj kan medføre høretab.
- i) Hold andre mennesker på sikker afstand af arbejdsområdet. Alle, der kommer ind i arbejdsområdet, skal bære personlige værnemidler. Fragmenter af emnet eller knækkede indsatsværktøjer kan flyve væk og forårsage personskader, også uden for det umiddelbare arbejdsområde.
- j) Hold elværktøjet i de isolerede greb, når du udfører arbejde, hvor der er risiko for, at indsatsværktøjet kan støde på skjulte elledninger. Kontakt med strømførende ledninger kan også gøre elværktøjets metaldele strømførende og forårsage elektrisk stød.
- k) Hold netledningen på afstand af roterende indsatsværktøjer. Hvis du mister kontrollen over apparatet, kan netledningen blive skåret over eller klemt, og du kan få hånden eller armen i klemme i det roterende indsatsværktøj.
- l) Efterlad aldrig elværktøjet, før indsatsværktøjet står helt stille. Det roterende indsatsværktøj kan komme i kontakt med underlaget, hvorved man kan miste kontrollen over elværktøjet.
- m) Lad ikke elværktøjet køre, mens du bærer det. Utilsigtet kontakt med det roterende indsatsværktøj kan bevirke, at dit tøj bliver indfanget, og indsatsværktøjet kan bore sig ind i din krop.
- n) Rengør ventilationsslidserne i elværktøjet med jævne mellemrum. Motorventilatoren trækker støv ind i huset, og kraftig ophobning af metalstøv kan forårsage elektrisk fare.
- o) Undlad at benytte elværktøjet i nærheden af brændbare materialer. Gnister kan antænde disse materialer.

- p) **Brug ikke indsatsværktøjer, der kræver flydende kølemiddel.** Brug af vand eller andre flydende kølemidler kan medføre elektrisk stød.

### Tilbageslag ("kickback") og relevante sikkerhedsforskrifter

Tilbageslag er den pludselige reaktion som resultat af et fasthængende eller blokeret roterende indsatsværktøj såsom slibeskive, slibebagskive osv. Fasthængning eller blokering fører til brat stop af det roterende indsatsværktøj. Herved accelereres et ukontrolleret elværktøj mod indsatsværktøjets rotationsretning ved blokeringspunktet.

Hvis f.eks. en slibeskive sætter sig fast eller bliver blokeret i emnet, kan kanten af slibeskiven, der dykker ind i emnet, blive indfanget og derved brække af slibeskiven eller forårsage tilbageslag. Slibeskiven bevæger sig da ind mod operatøren, eller bort fra samme, afhængig af skivens rotationsretning ved blokeringspunktet. Herved kan slibeskiver brække.

Et tilbageslag er en konsekvens af forkert eller fejlagtig brug af elværktøjet. Dette kan forhindres via bestemte sikkerhedsforanstaltninger, som er beskrevet nedenfor.

- Hold godt fast i elværktøjet, og anbring kroppen og armene i en position, hvor du kan absorbere tilbageslagskræfterne. Brug altid det ekstra greb, hvis dette findes, for at få størst mulig kontrol over tilbageslagskræfter eller reaktionsmomenter, når der accelereres.** Operatøren kan beherske tilbageslags- og reaktionskræfterne via passende sikkerhedsforanstaltninger.
- Anbring aldrig hånden i nærheden af roterende indsatsværktøjer.** Indsatsværktøjet kan bevæge sig ind over din hånd i forbindelse med tilbageslaget.
- Undgå at holde kroppen i det område, som elværktøjet bevæger sig ind i i tilfælde af tilbageslag.** Tilbageslaget driver elværktøjet i den modsatte retning af slibeskivens bevægelse ved blokeringspunktet.
- Arbejd særligt omhyggeligt i nærheden af hjørner, skarpe kanter osv. Undgå, at indsatsværktøjet springer tilbage fra emnet og fastklemmes.** Det roterende indsatsværktøj har tendens til at blive fastklemmet ved hjørner, skarpe kanter - eller hvis det preller af. Dette medfører kontroltab eller tilbageslag.
- Undlad at bruge kæde- eller tandsavklinge.** Sådanne indsatsværktøjer forårsager ofte tilbageslag eller tab af kontrollen over elværktøjet.

### Særlige sikkerhedsforskrifter for slibning og skæring

- Brug udelukkende slibelegemer, der udtrykkeligt er godkendt til elværktøjet, samt den beskyttelseshætte, der er beregnet til dette slibelegeme.** Slibelegemer, der ikke er beregnet til elværktøjet, kan ikke afskærmes tilstrækkeligt og er usikre.
- Krøppede slibeskiver skal monteres på en sådan måde, at deres slibeflade ikke rager ud over beskyttelseshættens kant.** En forkert monteret slibeskive, der rager ud over beskyttelseshættens kant, kan ikke afskærmes tilstrækkeligt.

- Beskyttelseshætten skal være anbragt sikkert på elværktøjet og af hensyn til størst mulig sikkerhed være indstillet på en sådan måde, at den mindst mulige del af slibelegemet er blottet for operatøren.** Formålet med beskyttelseshætten er at beskytte operatøren mod fragmenter, tilfældig kontakt med slibelegemet samt gnister, som ville kunne antænde tøj.
- Slibelegemer må kun bruges til de anbefalede anvendelsesmuligheder. F.eks.: Der må aldrig slibes med sidefladen af en skæreskive.** Skæreskiver er beregnet til at fjerne materiale med skivens kant. Hvis disse slibelegemer udsættes for sideværts kraftpåvirkning, kan de brække.
- Brug altid en uskadt spændeflange i den korrekte størrelse og form i forhold til den valgte slibeskive.** Den egnede flange støtter slibeskiven og forhindrer dermed faren for skæreskivebrud. Flanger til skæreskiver kan skelnes fra flanger til andre slibeskiver.
- Undlad brug af slidte slibeskiver fra større elværktøjer.** Slibeskiver til større elværktøjer er ikke designet til højere hastigheder på mindre elværktøjer og kan knække.

### Yderligere særlige sikkerhedsforskrifter for skæring

- Undgå blokering af skæreskiven eller for kraftigt tryk. Udfør ikke alt for dybe snit.** Overbelastning af skæreskiven øger dens belastning og tilbøjelighed til fastklemning eller blokering og dermed risikoen for tilbageslag eller slibelegemebrud.
- Undgå området foran og bag den roterende skæreskive.** Hvis man bevæger skæreskiven i emnet væk fra sig selv, kan elværktøjet med den roterende skive blive slynget direkte mod brugeren i tilfælde af et tilbageslag.
- Hvis skæreskiven fastklemmes, eller hvis arbejdet afbrydes, skal du slukke for apparatet og holde det stille, indtil skiven er helt standset. Forsøg aldrig at trække skæreskiven ud af snittet, mens den stadig kører, da der ellers kan ske tilbageslag.** Undersøg og afhjælp årsagen til fastklemningen.
- Undlad at tænde for elværktøjet igen, så længe det stadig befinder sig i emnet. Sørg for, at skæreskiven først har nået det fulde omdrejningstal, inden du forsigtigt fortsætter snittet.** Ellers kan skiven sætte sig fast, springe ud af emnet eller forårsage tilbageslag.
- Plader eller store emner skal understøttes for at reducere risikoen for tilbageslag på grund af en fastklemt skæreskive.** Større emner kan bøje sig pga. egenvægten. Emnet skal understøttes på begge sider af skiven, både i nærheden af skæresnittet og på kanten.
- Vær særlig forsigtig ved "lommensnit" i eksisterende vægge eller andre skjulte områder.** Den neddykkende skæreskive kan forårsage tilbageslag, hvis der skæres ind i gas- eller vandrør, elektriske ledninger eller andre genstande.

## Restrisici

Produktet er bygget efter nyeste tekniske niveau og de anerkendte sikkerhedstekniske regler. Alligevel kan der være restrisici under driften.

- Høreskader, hvis der ikke bruges foreskrevet høreværn.
- Restrisici kan reduceres til et minimum, hvis "Sikkerhedsforskrifterne" og "Tilsigtede Brug" samt brugsanvisningen overholdes.
- Brug produktet som anbefalet i denne brugsanvisning. Sådan opnås optimal ydeevne med produktet.
- Desuden kan der forefindes ikke-åbenbare restrisici, selv om alle foranstaltninger er truffet.

### ⚠ ADVARSEL

Dette elværktøj danner et elektromagnetisk felt under driften. Dette felt kan under bestemte omstændigheder forringe aktive eller passive medicinske implantater. For at forringe faren for alvorlige kvæstelser eller kvæstelser med døden til følge anbefales det personer med medicinske implantater at gå til læge og kontakte producenten af det medicinske implantat, før elværktøjet betjenes.

### ⚠ ADVARSEL

På grund af vibrationerne kan længere tids brug føre til kredsløbsforstyrrelser i hænderne hos brugeren (Raynauds syndrom).

Raynauds syndrom er en sygdom i blodkarrene, hvor blodkarrene i fingre og tæer pludseligt kramper sammen. De pågældende områder forsynes ikke tilstrækkeligt med blod og ser derfor ekstremt blege ud. Hyppig brug af vibrerende produkter kan ved personer med nedsat blodomløb (f.eks. rygere, diabetikere) medføre ødelæggelse af nervebanerne.

Hvis du observerer usædvanlig nedsat funktion, indstil da straks arbejdet, og kontakt læge.

### PAS PÅ

Produktet er en del af 20V IXES-serien og må kun benyttes med batterier i denne serie. Batterierne må kun oplades med opladere i denne serie. Vær da opmærksom på producentens anvisninger.

### ⚠ ADVARSEL

Overhold sikkerhedsforskrifterne og oplysningerne om opladning og korrekt brug i brugsanvisningen til batteri og oplader i 20V IXES-serien. Der findes en detaljeret beskrivelse af ladeprocessen og yderligere oplysninger i denne separate brugsanvisning.

## 6 Tekniske data

Akku-vinkelsliber	BC-AG125-X
Motorspænding	20 V
Omdrejningstal $n_o$	3000 – 10000 min <sup>-1</sup>
Skivemål	Ø 125 mm
Gevindmål	M14
Vægt (uden batteri)	1,60 kg

Forbehold for tekniske ændringer!

## Støj og vibration

### ⚠ ADVARSEL

Støj kan have alvorlig indvirkning på helbredet. Hvis maskinstøjen overstiger 85 dB, skal du bære passende høreværn til dig selv og personer i nærheden.

Støj- og vibrationsværdierne er bestemt i henhold til EN 62841-1.

### Støjværdier

Lydtryk $L_{pA}$	83 dB
Måleusikkerhed K	3 dB
Lydeffekt $L_{wA}$	94 dB
Måleusikkerhed K	3 dB

### Vibrationsparametre

<b>Overfladeslibning</b>	
Vibration i hovedgreb $a_h$	2,698 m/s <sup>2</sup>
Måleusikkerhed K	1,5 m/s <sup>2</sup>
Vibration i ekstra håndgreb $a_h$	3,284 m/s <sup>2</sup>
Måleusikkerhed K	1,5 m/s <sup>2</sup>

Den angivne svingningsværdi i alt og den angivne støjemissionsværdi er blevet målt iht. en standardiseret testproces og kan bruges til at sammenligne ét elværktøj med et andet.

Den angivne støjemissionsværdi og den angivne svingningsværdi i alt kan også bruges til at udføre en indledende vurdering af belastningen.

### ⚠ ADVARSEL

**Støjemissionsværdierne og svingningsemisionstallet kan afvige fra den angivne værdi, når elværktøjet rent faktisk bruges, afhængigt af hvordan det bruges, og af, hvilken type emne der bearbejdes.**

Forsøg at holde belastningen så lav som mulig. Eksempelvis ved at begrænse arbejdstiden. I denne forbindelse skal der tages højde for alle dele af driftscyklussen (f.eks. tider, hvor elværktøjet er slukket, og tider, hvor det godt nok er tændt, men hvor det kører uden belastning).

## 7 Før ibrugtagning

### ⚠ ADVARSEL

#### Fare for personskade!

Tag batteriet ud af elværktøjet, før du udfører arbejde på elværktøjet (f.eks. vedligeholdelse, værktøjsskift osv.), og når du transporterer og opbevarer det. Der er risiko for personskade, hvis tænd/sluk-kontakten betjenes utilsigtet.



## 7.1 Montering/afmontering af det ekstra håndgreb (3) (fig. 1+8)

### PAS PÅ

Produktet må kun benyttes med påmonteret ekstra håndgreb.

#### Montering af ekstra håndgreb

##### Bemærk:

Det ekstra håndgreb kan skrues ind i venstre eller højre side eller oven på produktovedet.

1. Skru det ekstra håndgreb (3) fast i urets retning.

#### Afmontering af ekstra håndgreb

1. Fjern det ekstra håndgreb (3) fra produktet ved at skru det af mod uret.

## 7.2 Isæt/udtag batteriet (18) i/af batteriholderen (19) (fig. 1, 7)

#### Isætning af batteri

1. Skub batteriet (18) ind i batteriholderen (19). Batteriet (18) går hørbart i indgreb.

#### Udtagning af batteri

1. Tryk på frigørelsesknappen (17) for batteriet (18), og træk det ud af batteriholderen (19).

## 7.3 Montering af beskyttelsesafdækningen (16) i forbindelse med skæring (fig. 6)

### PAS PÅ

Når man skærer med bundne slibemidler, skal man altid bruge beskyttelsesafdækningen til skæring.

1. Sluk produktet og tag batteriet ud som beskrevet i 7.2.
2. Skub beskyttelsesafdækningen (16) ind på beskyttelseshætte (4), til den går i indgreb.
3. Under afmonteringen skal man trække beskyttelsesafdækningen (16) en smule frem for at løsne det.

## 7.4 Justering af beskyttelseshætte (4) (fig. 2, 5)

### ⚠ ADVARSEL

Brug altid vinkelsliberen med påmonteret beskyttelseshætte. Beskyttelseshætten skal monteres sikkert på vinkelsliberen. Den skal indstilles således, at der opnås det højest mulige sikkerhedsniveau; dvs. at den mindst mulige del af slibelegemet er blottet for operatøren. Formålet med beskyttelseshætten er at beskytte operatøren mod fragmenter og tilfældig kontakt med slibelegemet.

### ⚠ ADVARSEL

Sørg for, at beskyttelseshætten er monteret mindst i samme vinkel som det ekstra håndgreb. Ellers kan man komme til skade på slibe- eller skæreskiven.

1. Drej beskyttelseshætten (4) i den ønskede stilling (arbejdsposition). Sørg for at placere beskyttelseshætten (4) således, at dens fastgørelse (13) ligger over en af beskyttelseshættens (4) 5 krumninger (14) (fig. 2).

### PAS PÅ

Se til, at beskyttelseshættens fastgørelse sidder fast i den pågældende krumning.

## 7.5 Montering/udskiftning af slibe-/skæreskive

### PAS PÅ

Bær altid beskyttelseshandsker ved udskiftning af skære-/slibeskiver.

- Vær opmærksom på slibe- eller skæreskivernes mål.
- Huldiameteren skal passe til monteringsflangen uden slør.
- Der må ikke benyttes reduktionsstykker eller adaptere.

##### Bemærk:

Der må altid kun benyttes rene skiver.

### ⚠ ADVARSEL

#### Fare for personskade!

Tryk kun på spindellåseknappen, når monteringsspindlen er helt standset.

1. Tryk på spindellåseknappen (5) for at låse gearet.
2. Løsn spændemøtrikken (7) ved hjælp af tohulsmonteringsnøglen (10).
3. Placer slibe- eller skæreskiven på monteringsflangen (8) med den mærkede side ind mod produktet.
4. Sæt derefter spændemøtrikken (7), med den hævede side opad, tilbage på monteringsspindlen (9).

### 7.5.1 Ved tynde slibeskiver (fig. 3, 4)

##### Bemærk:

Spændemøtrikkens krave vender opad, så tynde slibeskiver kan fastspændes sikkert.

1. Tryk på spindellåseknappen (5) for at låse gearet.
2. Spænd spændemøtrikken (7) fast igen ved hjælp af tohulsmonteringsnøglen (10).

### 7.5.2 Ved tykke slibeskiver (fig. 3, 4)

\* = medfølger ikke!

##### Bemærk:

Spændemøtrikkens krave vender nedad, så slibeskiven kan fastgøres sikkert til monteringsspindlen.

1. Tryk på spindellåseknappen (5) for at låse gearet.
2. Spænd spændemøtrikken (7) fast ved at dreje tohulsmonteringsnøglen (10) i urets retning.

##### Bemærk:

Hvis skiven kører ustabilt eller vibrerer umiddelbart efter monteringen, skal denne skive udskiftes med det samme.

- For at være på den sikre side bør man lade produktet køre med maksimal hastighed i 60 sekunder efter udskiftning af skiver. Vær opmærksom på uønsket støj og gnistdannelse.
- Kontrollér, om alle fastgørelsesdele er anbragt korrekt.
- Sørg for, at rotationsretningspilen (hvis en sådan findes) på skære- eller slibeskiverne\* (også diamantskæreskiver\*) og produktets rotationsretning (rotationsretningspil på produkthovedet) stemmer overens.

## 8 Betjening

### ADVARSEL

#### Fare for personskade!

Tag batteriet ud af elværktøjet, før du udfører arbejde på elværktøjet (f.eks. vedligeholdelse, værktøjsskift osv.), og når du transporterer og opbevarer det. Der er risiko for personskade, hvis tænd/sluk-kontakten betjenes utilsigtet.

### PAS PÅ

Sørg for, at den omgivende temperatur under arbejdet ikke overstiger 50°C og ikke er under -20°C.

### PAS PÅ

Produktet er en del af 20V IXES-serien og må kun benyttes med batterier i denne serie. Batterierne må kun oplades med opladere i denne serie. Vær da opmærksom på producentens anvisninger.

## 8.1 Tænd/Sluk-kontakt (1) (fig. 1)

### PAS PÅ

Før brug skal man kontrollere det monterede værktøj for at sikre, at alle fastgørelsesdele er korrekt fastgjort.

#### Bemærk:

Tænd altid for vinkelsliberen, før den kommer i kontakt med materialet, og før først derefter produktet ind mod emnet.

#### Bemærk:

Hvis produktet blokerer pga. overbelastning og slukker, genstarter det automatisk, så snart årsagen til blokeringen ikke længere eksisterer (autostart-funktion).

#### Tænd

1. Aktiver produktet via tænd/sluk-knappen (1).
2. Tryk på start-/stopkontakten (2) for at starte produktet.

### FORSIGTIG

Efter arbejdet skal man altid slukke for produktet og vente, indtil slibeskiven er stoppet helt, før man lægger produktet fra sig.

#### Slukning

1. Tryk på tænd-/slukkontakten (1) for at slukke.
2. Produktet kan også slukkes med start-/stopkontakten (2).

## 8.2 Indstilling af omdrejningstal

#### Bemærk:

Omdrejningstallet kan også ændres under drift.

Omdrejningstallet kan forvælges med knappen til valg af omdrejningstal (6):

1 =	Laveste omdrejningstal, f.eks. til overfladebearbejdning: Slibning, polering
6 =	Højeste omdrejningstal, f.eks. til skæring

- Det indstillede omdrejningstaltrin vises under valget af omdrejningstal (6).

1. Aktiver produktet via tænd/sluk-knappen (1).
2. Omdrejningstallet kan vælges ved at trykke på tasten til valg af omdrejningstal (6).

Vi anbefaler, at man bestemmer hastigheden gennem praktiske test.

Hvilken hastighed, der giver mening, når man arbejder, afhænger af, hvilke opgaver man udfører med produktet.

Ved skæring er det normalt ikke noget problem at køre med høj hastighed. Ved slibning eller polering af overflader er det bedst med en lavere hastighed.

## 9 Arbejdsinstrukser

#### Bemærk:

Slibelegemer må kun bruges til de anbefalede anvendelsesmuligheder. Ellers kan skiverne knække, blive beskadiget og forårsage personskader.

Udskift ALTID slibeskiven, hvis produktet har været tabt på gulvet under arbejdet.

Slibe- eller skæreskiver må ALDRIG stødes mod emnet eller udsættes for slag.

Vær særligt opmærksom på, at slibeskiven ikke springer eller sætter sig fast ved bearbejdning af hjørner, skarpe kanter osv. Dette kan medføre tab af kontrol og tilbageslag.

Brug ALDRIG værktøjet med træskæreskiver eller andre typer skiver. Hvis sådanne skiver bruges på slibemaskiner, vil de hyppigt forårsage tilbageslag og tab af kontrol, hvilket kan resultere i personskader.

#### Slibeskiver

### ADVARSEL

Brug aldrig skæreskiver til slibning!

- **Bevæg vinkelsliberen frem og tilbage hen over emnet med moderat tryk.**
- **Ved blødt materiale skal slibeskiven føres hen over emnet i en flad vinkel; ved hårdt materiale føres den i en lidt stejlere vinkel.**

#### Skæreskiver

### ADVARSEL

Brug aldrig slibeskiver til skæring!

- **Brug kun testede fiberforstærkede skære- eller slibeskiver, der er godkendt til en periferhastighed på mindst 80 m/s.**

## FORSIGTIG

Slibeværktøjet bliver ved med at rotere, efter at det er slukket. Undlad at bremse det ved at påføre modtryk fra siden.

- **Emnet skal fastspændes.** Brug spændeordinationer/skruestik til at fastholde emnet. På denne måde fastholdes det mere sikkert, end hvis man holder det med hånden.
- **Før man lægger produktet fra sig, skal man altid slukke for produktet og afvente, at det er helt standset.**
- **Brug kun produktet til tørsikring eller tørslibning.**
- **Det ekstra håndgreb skal monteres under alle former for arbejde på produktet.**
- **Der må ikke arbejdes med asbestholdigt materiale.** Asbest regnes som kræftfremkaldende.

Sådan gør du:

## FARE

**Før altid produktet gennem emnet i modløb!**

Hvis der køres i den modsatte retning er der risiko for tilbageslag. Man risikerer, at produktet rykkes ud af snittet.

- **Produktet skal altid være tændt, når det føres ind mod emnet.** Løft produktet ud af emnet efter arbejdet, og sluk først produktet herefter.
- **Hold altid fast i produktet med begge hænder under arbejdet.** Sørg for at stå sikkert.
- For den bedste slibeeffekt skal man bevæge produktet jævnt frem og tilbage på emnet i en vinkel på 15° til 30° (mellem slibeskiven og emnet).
- **Ved arbejde på skrå overflader må produktet ikke presses mod emnet med stor kraft.** Hvis omdrejningstallet falder kraftigt, skal man reducere pressekraften for at muliggøre sikkert og effektivt arbejde. Hvis produktet pludseligt afbremses eller blokeres fuldstændigt, skal man straks slukke produktet.
- **Skæring: Arbejd med moderat fremføringskraft, og undlad at kippe skæreskiven.**
- **Slibe- og skæreskiver bliver meget varme under arbejdet - man skal lade dem køle helt af, inden man rører ved dem.**
- **Anvend aldrig produktet til formål, det ikke er beregnet til.**
- **Kontrollér altid, at produktet er slukket, før batteriet isættes.**
- **Ved fare skal man straks slukke produktet og fjerne batteriet.** Sørg for, at produktet er let tilgængeligt og nemt kan nås i nødsituationer.
- **Fjern batteriet i arbejds pauser, før der foretages arbejde på produktet, og når det ikke er i brug.** Produktet skal altid være rent, tørt og fri for olie eller smørefedt.
- **Vær altid opmærksom! Vær altid opmærksom på, hvad du gør, og gå altid fornuftig til værks.** Anvend aldrig produktet, hvis du er ukoncentreret eller føler dig utilpas.

## 10 Rengøring og vedligeholdelse

### ADVARSEL

**Reparations- og vedligeholdelsesarbejde, der ikke er beskrevet i denne brugsanvisning, må kun udføres på et professionelt værksted. Brug kun originale reservedele.**

**Risiko for ulykker! Udfør altid vedligeholdelses- og rengøringsarbejde med batteriet taget ud. Fare for personskader! Lad produktet køle af inden påbegyndelse af enhver form for vedligeholdelses- og rengøringsarbejde. Motorelementer er meget varme. Risiko for personskade og forbrænding!**

Produktet kan starte uventet og derved medføre personskader.

- Fjern batteriet.
- Lad produktet køle af.
- Tag værktøjet ud.

### 10.1 Rengøring

1. Hold beskyttelsesskærme, luftsildser og motorhus fri for støv og snavs. Tør produktet af med en ren klud\*, eller blæs den over med trykluft\*\* ved lavt tryk. Vi anbefaler, at produktet altid rengøres umiddelbart efter brug.
2. Ventilationsåbninger må aldrig tildækkes.
3. Brug ikke rengørings- eller opløsningsmidler; disse kan angribe produktets plastdele. Sørg for, at vand ikke kan trænge ind i produktet.

### 10.2 Vedligeholdelse

Produktet er vedligeholdelsesfrit.

## 11 Opbevaring

### Forberedelse til opbevaring

1. Fjern batteriet.
2. Rengør og kontrollér produktet for skader.

Opbevar produktet og dets tilbehør mærkt, tørt og frostfrit og utilgængeligt for børn.

Den optimale opbevaringstemperatur er mellem 5°C og 30°C.

Opbevar produktet i den originale emballage.

Tildæk produktet for at beskytte det mod støv eller fugt.

Opbevar brugsanvisningen sammen med produktet.

## 12 Reparation og bestilling af reservedele

Vær opmærksom på, at følgende dele på dette produkt slides som følge af brug eller naturligt slid, og at der er brug for følgende dele som forbrugsmaterialer.

## PAS PÅ

Iht. produktansvarsloven fraskriver vi os ansvaret for skader, der skyldes forkert reparation eller brug af ikke-originale reservedele.

Kontakt en kundeservice eller en autoriseret fagmand. Det samme gælder også for tilbehørsdele.

Reservedele og tilbehør fås hos vores service-center. Dette gøres ved at scanne QR-koden på forsiden.

### 12.1 Bestilling af reservedele

Husk at angive følgende oplysninger, når der bestilles reservedele:

- Modelbetegnelse
- Artikelnummer
- Data på mærkepladen

#### Reservedele/tilbehør

Batteri SBP2.0 artikel-nr.:	7909201708
Batteri SBP4.0 artikel-nr.:	7909201709
Oplader SBC2.4A artikel-nr.:	7909201710
Oplader SBC4.5A artikel-nr.:	7909201711
Oplader SDBC2.4A artikel-nr.:	7909201712
Oplader SDBC4.5A artikel-nr.:	7909201713
StarterSæt SBSK2.0 artikel-nr.:	7909201720
StarterSætSBSK4.0 artikel-nr.:	7909201721

## 13 Bortskaffelse og genanvendelse

#### Oplysninger om emballage



Emballeringsmaterialeerne er genanvendelige. Emballage skal bortskaffes jf. gældende miljøregler.

#### Oplysninger om loven om brugt elektrisk og elektronisk udstyr (elskrot)

**Brugt elektrisk og elektronisk udstyr (elskrot) hører ikke til husholdningsaffaldet, men skal indsamles og/eller bortskaffes separat!**

- Brugte (genopladelige) batterier, der ikke er permanent installeret i et brugt apparat, skal udtages i intakt tilstand inden aflevering! Sådanne batterier skal bortskaffes i henhold til batteriloven.
- Ejere og/eller brugere af elektriske og elektroniske apparater er juridisk forpligtet til at returnere sådanne efter brug.
- Slutbrugeren er eneansvarlig for at slette sine personlige oplysninger på det brugte apparat, der skal bortskaffes!

## 14 Afhjælpning af fejl

Fejl	Mulig årsag	Afhjælpning
Produktet starter ikke.	Batterieffekten er for lav.	Oplad batteriet.
	Batteriet er ikke sat korrekt i.	Skub batteriet ind i batteriholderen. Batteriet går hørbart i indgreb.

- Symbolet med den overstregede skraldespand betyder, at brugte elektriske og elektroniske apparater (elskrot) ikke må bortskaffes sammen med husholdningsaffald.
- Brugte elektriske og elektroniske apparater (elskrot) kan afleveres gratis på følgende steder:
  - Offentlige bortskaffelses- og/eller indsamlingssteder (f.eks. kommunale genbrugsstationer)
  - Salgssteder for elektroniske apparater (fysiske butikker og online), forudsat at forhandleren er forpligtet til at tage sådanne apparater retur - eller tilbyder dette frivilligt.
  - Du kan gratis aflevere op til tre brugte elektriske apparater pr. apparattype, med en maksimal kantlængde på 25 centimeter, hos producenten uden først at skulle købe et nyt apparat hos samme, eller du kan aflevere sådanne apparater på et andet autoriseret indsamlingssted i dit nærområde.
  - Du kan indhente yderligere tilbagetagningsbetingelser hos producenten og distributører hos disses respektive kundeservice.
- Hvis et nyt elektrisk apparat leveres af producenten til en privat husstand, kan producenten foranledige, at det gamle elektriske apparat afhentes gratis efter anmodning fra slutbrugeren. For at gøre dette skal du kontakte producentens kundeservice.
- Disse erklæringer gælder kun for apparater, der installeres og sælges i landene i EU, og som er underlagt det europæiske direktiv 2012/19/EU. I lande uden for EU kan der gælde forskellige regler for bortskaffelse af brugte elektriske og elektroniske apparater (elskrot).

#### Oplysninger om (genopladelige) lithium-ion-batterier

**Batteriet skal fjernes inden bortskaffelse af apparatet!**

- Smid ikke batteriet i husholdningsaffaldet, på et bål (eksplosionsfare) eller i vandet. Beskadede batterier kan skade miljøet og dit helbred, hvis giftige dampe eller væsker slipper ud.
- Defekte eller brugte batterier skal genvindes iht. direktivet 2006/66/EF.
- Apparatet og opladeren må kun afleveres på en genbrugsstation. De anvendte plast- og metaldele kan adskilles efter type og dermed genbruges.
- Batterierne skal bortskaffes i afladet tilstand. Vi anbefaler, at man tildækker polerne med tape for at beskytte mod kortslutning. Forsøg ikke at åbne batteriet.
- Bortskaf batterierne i henhold til de lokale bestemmelser. Batterierne skal afleveres på en genbrugsstation med henblik på miljøvenligt genbrug. Forhør dig hos kommunen.

## 15 Garantivilkår – Scheppach 20V IXES-serie

Revisionsdato 11.07.2023

### Kære kunde,

vores produkter er underlagt streng kvalitetskontrol. Skulle et produkt alligevel ikke fungere korrekt, beklager vi dette meget og beder dig kontakte vores kundeservice, der er angivet på garantikortet. Vi hjælper dig også gerne telefonisk via servicenummeret. Formålet med følgende oplysninger er at hjælpe dig med at behandle og løse problemer problemfrit i tilfælde af skader.

### For at kunne fremsætte garantikrav gælder følgende:

- Disse garantivilkår** regulerer vores yderligere producentgaranti for købere (private slutbrugere) af nye produkter. De lovpåttede garantikrav påvirkes ikke af denne garanti. Den forhandler, som du har købt produktet af, er ansvarlig for disse.
- Garantien** omfatter udelukkende fejl eller mangler i nye produkter, som du har købt, og som skyldes en materiale- eller fabriktionsfejl og begrænser sig - efter vores skøn - til gratis reparation af sådanne fejl eller mangler eller ombytning af produktet (evt. også ombytning med en nyere model). Erstatte produkter eller dele overgår til vores ejendom. Vær opmærksom på, at vores produkter ikke er konstrueret til erhvervs-mæssig, håndværksmæssig eller professionel brug. En garantisag kan derfor ikke komme på tale, hvis produktet har været brugt i erhvervs-, håndværks- eller industrivirksomheder inden for garantiperioden eller har været udsat for tilsvarende belastninger.
- Følgende er ikke omfattet af vores garanti:**
  - Skader på produktet forårsaget af tilsidesættelse af monteringsvejledningen, ukorrekt installation, tilsidesættelse af brugsanvisningen (f.eks. tilslutning til forkert netspænding eller strømtype) eller vedligeholdelses- og sikkerhedsbestemmelserne eller ved brug af produktet under uegnede miljøforhold samt mangel på pleje og vedligeholdelse.
  - Skader på produktet forårsaget af misbrug eller forkert brug (som f.eks. overbelastning af produktet eller brug af uautoriseret værktøj eller tilbehør), indtrængning af fremmedlegemer i produktet (som f.eks. sand, sten eller støv), transportskader, brug af vold eller eksterne påvirkninger (som f.eks. skader forårsaget af fald).
  - Skader på produktet eller dele af produktet, der skyldes tilsigtet, normal (driftsbetingede) eller anden naturlig slidage samt skader og/eller slidage på sliddele.
  - Fejl og mangler ved produktet forårsaget af brug af tilbehør, supplerende eller reservedele, der ikke er originale dele eller ikke anvendes som tilsigtet.
  - Produkter, hvorpå der er foretaget ændringer eller modifikationer.
  - Mindre afvigelser fra den ønskede beskaffenhed, som er irrelevante for produktets værdi og anvendelighed.
  - Produkter, på hvilke der er udført uautoriserede reparationer eller indgreb, især af uautoriseret tredjepart.

- Hvis mærkningen på produktet eller produktets identifikationsoplysninger (maskinmærkat) mangler eller er ulæselig.
- Produkter, der er stærkt forurenede og derfor afvises af servicepersonalet.
- Erstatningskrav og følgeskader er generelt udelukket fra denne garanti.

- Garantiperioden** er normalt **5 år** (12 måneder for (genopladelige) batterier) og begynder fra og med produktets købsdato. Datoen på den originale købskvittering er afgørende. Garantikrav skal fremsættes, så snart fejlen/manglen konstateres. Fremsættelse af garantikrav efter garantiperiodens udløb er udelukket. Reparation eller ombytning af produktet medfører ikke en forlængelse af garantiperioden, ligesom denne service heller ikke indleder en ny garantiperiode for produktet eller for installerede reservedele. Dette gælder også ved brug af lokale tjenester. Det pågældende produkt skal forelægges for eller fremsendes til kundeservice i renjort stand sammen med en kopi af købskvitteringen - som skal indeholde oplysninger om købsdato og produktbetegnelse. Hvis et produkt fremsendes i ufuldstændig stand uden det komplette leveringsomfang, vil det manglende tilbehør blive krediteret/fratrucket, hvis produktet ombyttes eller refunderes. Delvist eller helt adskilte produkter kan ikke accepteres som garantikrav. Er reklamationen uberettiget og/eller uden for garantiperioden, afholder køber som udgangspunkt transportomkostningerne og -risikoen. **Garantikrav bedes anmeldt på forhånd til servicecenteret (se nedenfor).** Som udgangspunkt aftales det, at det defekte produkt med en kort beskrivelse af fejlen fremsendes til nedenstående serviceadresse via organiseret returnering eller - i tilfælde af reparation uden for garantiperioden - med tilstrækkelig porto under hensyntagen til relevante retningslinjer for emballage og forsendelse. **Sørg venligst for, at produktet af sikkerhedsmæssige årsager (afhængigt af model) er fri for alle driftsstoffer, når det returneres.** Produktet, der sendes til vores servicecenter, skal emballeres på en sådan måde, at skader på det reklamerede produkt undgås under transporten. Så snart reparationen/ombytningen er udført, returnerer vi varen gratis til dig. Hvis produkter ikke kan repareres eller ombyttes, kan vi efter eget skøn refundere et beløb op til købsprisen for det defekte produkt med fradrag for slidage. Disse garantier gælder kun for den oprindelige private køber og kan ikke tildeles eller overdrages.
- Forlængelse af garantiperioden til 10 år:** Scheppach tilbyder en yderligere garantiforlængelse på 5 år på produkter i Scheppach 20V-serien. Garantiperioden for disse produkter er således i alt 10 år. Undtaget herfra er (genopladelige) batterier, opladere og tilbehør. Du kan benytte dig af denne garantiudvidelse ved at registrere dit Scheppach-produkt herfra online på <https://Garantie.scheppach.com> senest 30 dage fra købsdatoen. Efter udført online-registrering modtager du en bekræftelse på den varerelaterede garantiforlængelse.
- Til fremsættelse af garantikrav bedes du kontakte vores service-center.**

Du bedes venligst benytte formularen på vores websted: <https://www.scheppach.com/de/service>

Undlad venligst at tilsende os produkter uden først at kontakte os og registrere dig hos vores servicecenter.

For at kunne fremsætte garantikrav er det en ufravigelig forudsætning, at du først kontakter vores servicecenter. Garantikrav skal fremsættes senest 14 dage efter, at fejlen eller manglen er konstateret, og inden garantiperioden udløber. Dette kræver det originale købsbevis og, hvis relevant, bekræftelse af den varerelaterede garantiforlængelse.

7. **Behandlingstid** - Vi behandler som udgangspunkt reklamationer inden for 14 dage efter modtagelsen i vores servicecenter. Hvis den oplyste behandlingstid i særlige tilfælde skulle blive overskredet, informerer vi dig i god tid.
8. **Sliddele er generelt ikke omfattet af garantien!** - Sliddele er: a) medfølgende, påmonterede og/eller installerede (genopladelige) batterier og b) alle modelafhængige sliddele (bl.a. remme, savklinger, indsatsværktøjer, slibeskiver, filtre, kulbørster osv.; se brugsanvisningen). Undtaget fra garantien er batterier, der er dybaffadet eller har beskadigede huse og/eller batteripoler.
9. **Prisoverslag** - Vi kan reparere produkter, der ikke (længere) er dækket af garantien, mod beregning. På forespørgsel hos vores servicecenter kan du fremsende de defekte produkter for at få et prisoverslag og evt. skriftligt anmode servicecentret om at foretage reparation (pr. post, e-mail). Der vil ikke blive foretaget yderligere behandling uden din anmodning om reparation.
10. **Andre krav**, end de ovennævnte kan ikke fremsættes.

**Garantivilkårene** gælder kun i den version, der er gældende på tidspunktet for reklamationen og kan findes på vores websted ([www.scheppach.com](http://www.scheppach.com)). Ved oversættelser er den tyske version altid gældende.

**Scheppach GmbH ·**  
**Günzburger Str. 69 ·**  
**89335 Ichenhausen (Tyskland)**

**Telefon: +800 4002 4002 ·**  
**E-Mail: [customerservice.DK@scheppach.com](mailto:customerservice.DK@scheppach.com) ·**  
**Internet: <https://www.scheppach.com>**

Vi forbeholder os retten til at foretage ændringer i disse garantivilkår til enhver tid uden forudgående varsel.

## 16 EU-overensstemmelseserklæring

Oversættelse af den originale  
overensstemmelseserklæring

### Producent:

Scheppach GmbH  
Günzburger Straße 69  
D-89335 Ichenhausen, Tyskland

Vi erklærer under eget ansvar, at det her beskrevne produkt overholder de gældende direktiver og standarder.

Mærke: **SHEPPACH**  
Art.-betegnelse: **AKKU-VINKELSLIBER  
BC-AG125-X**  
Art.-nr. **5909235900**

### EU-direktiver:

2014/30/EU, 2006/42/EF, 2011/65/EU\*

\* Genstanden, der beskrives ovenfor i erklæringen, opfylder forskrifterne i Europa-Parlamentets og Rådets direktiv 2011/65/EU af 8. juni 2011 om begrænsning af anvendelsen af visse farlige stoffer i elektrisk og elektronisk udstyr.

### Anvendte standarder:

EN 62841-1:2015/A11:2022;  
EN IEC 62841-2-3:2021/A11:2021;  
EN IEC 55014-1:2021; EN IEC 55014-2:2021

### Dokumentationsansvarlig:

Andreas Pecher  
Günzburger Str. 69  
D-89335 Ichenhausen, Tyskland  
Ichenhausen, 26.04.2024

  
Simon Schünk  
Division Manager Product Center

  
Andreas Pecher  
Head of Project Management

## Innholdsfortegnelse

1	Innledning.....	239
2	Produktbeskrivelse (fig. 1-8) .....	240
3	Leveringsomfang (fig. 1) .....	240
4	Tiltent bruk.....	240
5	Sikkerhetsinstruksjoner .....	240
6	Tekniske data .....	244
7	Før igangsetting .....	244
8	Betjening .....	245
9	Arbeidsinstrukser .....	246
10	Rengjøring og vedlikehold.....	247
11	Lagring .....	247
12	Reparasjon og reservedelsbestilling .....	247
13	Kassering og gjenvinning .....	247
14	Feilhjelp.....	248
15	Garantibetingelser – Scheppach 20V IXES serie .....	248
16	EU-samsvarserklæring.....	250
17	Utvidet tegning .....	265

## Forklaring av symbolene på produktet

Bruken av symboler i denne håndboken er ment å gjøre deg oppmerksom på potensielle risikoer. Sikkerhetssymbolene og forklaringene som følger med dem må bli forstått. Advarslene i seg selv eliminerer ingen risikoer og kan ikke erstatte riktige ulykkesforebyggende tiltak.

	Før igangsetting må bruksanvisningen og sikkerhetsinstruksjonene leses og følges!
	Obs! Unnlatelse av å følge sikkerhetsskiltene og advarslene som er festet på produktet, samt unnlatelse å følge sikkerhets- og betjeningsinstruksjonene kan føre til alvorlige personskader eller til og med død.
	Bruk vernebrille.
	Bruk hørselsvern.
	Bruk solide sko!
	Bruk vernehansker!
	Bruk åndedrettsvern ved støvutvikling!

	Bruk av skadede kappe- eller slipeskiver er farlig og kan føre til alvorlige personskader!
	Diameter skive
	Batteridreven vinkelsliper
	Ikke tillatt for våt-sliping
	Ikke tillatt for side-sliping
	Ment for metallsliping
	Litium-ion batteri
	Produktet tilsvarer de aktuelle europeiske direktivene.

## 1 Innledning

### Produsent:

Scheppach GmbH  
Günzburger Straße 69  
D-89335 Ichenhausen

### Kjære kunde

Vi ønsker deg mye glede og lykke til ved arbeider med ditt nye produkt.

### Merknad:

Produsenten av dette produktet er i henhold til loven om produktansvar ikke ansvarlig for skader, som oppstår på dette produktet eller grunnet dette produktet ved:

- Feil behandling
- Ignorering av brukerveiledningen
- Reparasjoner fra tredjeparter, ikke autoriserte fagfolk
- Montering og utskifting av ikke originale reservedeler
- Ikke-tiltent bruk

### Vær oppmerksom på følgende:

Brukerveiledningen er del av produktet.

Den inneholder viktige instruksjoner om hvordan du arbeider sikkert, faglig korrekt og økonomisk, hvordan du unngår farer, sparer reparasjonskostnader, reduserer nedetider og øker påliteligheten og levetiden til produktet. I tillegg til sikkerhetsbestemmelsene i denne brukerveiledningen må du absolutt overholde gjeldende forskrifter for drift av produktet i landet ditt.

Gjør deg kjent med alle betjenings- og sikkerhetsinstruksjoner før du bruker produktet. Driv produktet kun som beskrevet og for de angitte bruksområdene. Oppbevar brukerveiledningen på et trygt sted og overlever alle dokumenter hvis du gir produktet videre til tredjepart.

## 2 Produktbeskrivelse (fig. 1-8)

1. Av/på-bryter
2. Start-/Stopp-bryter
3. Ekstra håndtak
4. Beskyttelsesdeksel
5. Spindel-låsetast
6. Turtallsforvalg
7. Strammemutter
8. Mottaksflens
9. Holdespindel
10. To-hulls monteringsnøkkel
11. Monteringsring
12. Skruer
13. Beskyttelsesheftfeste
14. Utbulinger
15. Gjenge (3 x) for ekstra håndtak
16. Beskyttelsesdeksel
17. Opplåsingstast (batteri)
18. Batteri\*
19. Batteriholder
20. Kappskive

\* = ikke inkludert i leveringsomfanget!

## 3 Leveringsomfang (fig. 1)

Pos.	Antall	Betegnelse
3.	1 x	Ekstra håndtak
10.	1 x	To-hulls monteringsnøkkel
20.	1 x	Kappskive Ø 125 mm
	1 x	Batteridreven vinkelsliper
	1 x	Brukerveiledning

## 4 Tiltent bruk

Produktet er egnet til å kutte, grovbearbeide metall, betong eller fliser uten bruk av vann.

Produktet skal bare benyttes iht. dets formål. Enhver bruk som går utover dette er ikke tiltent. Brukeren/operatøren, og ikke produsenten, er ansvarlig for materielle skader eller personskader av enhver art som forårsakes av dette.

Det å følge sikkerhetsinstruksjonene, montasjeanvisningen og brukerveiledningen er også en del av forskriftsmessig bruk.

Personer som bruker og vedlikeholder produktet, må kjenne godt til det og være orientert om mulige farer.

Foretas det endringer på produktet, påtar ikke produsenten seg noe ansvar for skader som kan oppstå som følge av dette.

Produktet bare brukes med originaldeler og originaltilbehør fra produsenten.

Sikkerhets-, arbeids- og vedlikeholdsforskriftene til produsenten og målene som er spesifisert i de tekniske dataene, må overholdes.

Vennligst merk at våre produkter forskriftsmessig sett ikke ble konstruert for bruk innen handel, håndverk og industri. Vi påtar oss intet garantiansvar dersom produktet benyttes innen handel, håndverk eller industri, eller ved likestilte aktiviteter.

## Forklaring av signalordene i brukerveiledningen

### ⚠ FARE

Signalord for å indikere en overhengende farlig situasjon som, hvis den ikke unngås, vil resultere i død eller alvorlig personskade.

### ⚠ ADVARSEL

Signalord for å indikere en mulig farlig situasjon som, hvis den ikke unngås, kan føre til død eller alvorlig personskade.

### ⚠ FORSIKTIG

Signalord for å indikere en potensielt farlig situasjon som, hvis den ikke unngås, kan føre til mindre eller moderat personskade.

### OBS

Signalord for å indikere en mulig farlig situasjon som, hvis den ikke unngås, kan føre til materielle skader på produktet eller eiendom/eiendeler.

## 5 Sikkerhetsinstruksjoner

### ⚠ ADVARSEL

**Les alle sikkerhetsinstruksjoner, anvisninger, illustrasjoner og tekniske data, som er vedlagt el-verktøyet.**

Unnlataelse av å overholde de påfølgende anvisningene kan føre til elektrisk støt, brann og/eller alvorlige personskader.

**Oppbevar alle sikkerhetsinstruksjoner og anvisninger for framtiden.**

Begrepet "El-verktøy" som brukes i sikkerhetsinstruksjonene gjelder for strømndrevne el-verktøy (med strømledning) eller batteridrevne el-verktøy (uten strømledning).

### 1) Sikkerhet på arbeidsplassen

- a) **Hold arbeidsområdet rent og godt belyst.** Uorden eller ubelyste arbeidsområder kan føre til ulykker.
- b) **Ikke arbeid med el-verktøyet i eksplosjonsfarlig omgivelse, der det befinner seg brennbare væsker, gass eller støv.** El-verktøy lager gnister, som kan antenne støvet eller dampen.
- c) **Hold barn og andre personer unna når du bruker el-verktøyet.** Hvis du blir distraheret, kan du miste kontrollen over el-verktøyet.

### 2) Elektrisk sikkerhet

- a) **Tilkoblingspluggen til el-verktøyet må passe inn i stikkkontakten. Støpselet må på ingen måter endres. Ikke bruk adapterpluggen sammen med jordet el-verktøy.** Uendrede støpsler og passende stikkontakter reduserer risikoen for elektrisk støt.



- b) **Unngå kroppskontakt med jordete overflater til f.eks. rør, radiatorer, ovner og kjøleskap.** Det består en økt risiko for elektrisk støt, når din kropp er jordet.
- c) **Hold el-verktøy unna regn og fuktighet.** Hvis det kommer inn vann i et el-verktøy øker dette faren for elektrisk støt.
- d) **Ikke misbruk tilkoblingsledningen til å bære el-verktøyet, til å henge opp eller å trekke ut støpselet fra stikkkontakten.** Hold tilkoblingsledningen unna varme, olje, skarpe kanter eller bevegelige deler. Skadde eller sammenviklede tilkoblingsledninger øker risikoen for elektrisk støt.
- e) **Når du arbeider med et el-verktøy utendørs, må du kun bruke skjøteledninger, som også er egnet for utendørs bruk.** Bruken av en skjøteledning som er egnet for utendørs bruk reduserer risikoen for elektrisk støt.
- f) **Hvis det ikke er mulig å unngå drift av el-verktøyet i fuktig omgivelse, må du bruke en feilstrømbryter.** Bruk av en feilstrømbryter reduserer faren for elektrisk støt.

### 3) Sikkerhet til personer

- a) **Vær oppmerksom, pass på hva du holder på med, og gå fornuftig frem ved arbeid med et el-verktøy. Ikke bruk el-verktøy når du er trett eller er påvirket av narkotika, alkohol eller medikamenter.** Ett øyeblikks uaktsomhet ved bruk av el-verktøyet kan føre til alvorlige personskader.
- b) **Bruk personlig verneutstyr og alltid vernebriller.** Bruk av personlig verneutstyr, som støvmaske, sklisikre vernesko, sikkerhetshjelm eller hørselsvern, alt etter type og bruk av el-verktøyet, reduserer faren for personskader.
- c) **Unngå utilsiktet idriftsetting. Forsikre deg om at el-verktøyet er slått av, før du kobler det til på strømforsyningen og/eller batteriet, samt løfter eller bærer det.** Hvis du har fingeren på bryteren mens du bærer el-verktøyet eller kobler el-verktøyet til strømforsyningen mens det er slått på, kan dette føre til ulykker.
- d) **Fjern innstillingsverktøy eller skrunøkler, før du slår på el-verktøyet.** Et verktøy eller en nøkkel, som befinner seg i en dreierende del av el-verktøyet, kan føre til personskader.
- e) **Hvis du unormal kroppsholdning. Sørg for sikkert fotfeste og hold alltid likevekten.** Slik kan du i uventede situasjoner bedre kontrollere el-verktøyet.
- f) **Bruk egnede klær. Du skal ikke benytte vide klær eller smykker.** Sørg for at hår og klær holdes unna bevegelige deler. Løstsittende klær, smykker eller langt hår kan hektes fast i bevegelige deler.
- g) **Hvis det er mulig å montere støvavtrekks- og oppsamlingsinnretninger, må de tilkobles og brukes på riktig måte.** Bruk av et støvavtrekk kan redusere støvrelaterte farer.
- h) **Men du må ikke føle deg for sikker, og ikke heve deg selv over sikkerhetsreglene for el-verktøy, selv om du etter hyppig bruk er kjent med el-verktøyet.** Uaktsom handling kan i løpet av et brøkdels sekund føre til alvorlige personskader.

### 4) Bruk og behandling av el-verktøyet

- a) **Du skal ikke overbelaste el-verktøyet. Bruk et el-verktøy som er egnet for arbeidet som skal utføres.** Med passende el-verktøy arbeider du bedre og sikrere i det angitte effektområdet.
- b) **Ikke bruk el-verktøy, som har defekt bryter.** El-verktøy, som ikke lenger kan slås på eller av, er farlig og må repareres.
- c) **Trekk støpselet ut av stikkkontakten og/eller fjern det avtakbare batteriet, før du foretar innstillinger på apparatet, skifter deler til bruksverktøyet som brukes eller legger bort el-verktøyet.** Denne forholdsregelen hindrer utilsiktet start av el-verktøyet.
- d) **El-verktøy som ikke er i bruk, må oppbevares utenfor rekkevidden til barn. Ikke la personer bruke el-verktøyet, som ikke er kjent med det eller ikke har lest disse anvisningene.** Elektroverktøy er farlige, når de brukes av uerfarne personer.
- e) **El-verktøy og bruksverktøy som brukes krever nøye pleie. Kontroller om bevegelige deler fungerer feilfritt og ikke klemmer, om deler er brukket eller ødelagt, slik at funksjonen til el-verktøyet er redusert. Sørg for at skadde deler repareres før el-verktøyet brukes.** Mange ulykker skyldes dårlig vedlikeholdt el-verktøy.
- f) **Skjæreverktøy skal holdes skarpe og rene.** Korrekt pleide skjæreverktøy med skarpe skjærekanter er mindre utsatt for fastsetting og lettere å føre.
- g) **El-verktøy, tilbehør, bruksverktøy osv. skal brukes tilsvarende disse anvisningene. Derved må du ta hensyn til arbeidsforholdene og arbeidet som skal utføres.** Bruk av el-verktøy til andre formål enn det som regnes som tiltenkt bruk kan føre til farlige situasjoner.
- h) **Sørg for at håndtak og håndtaksflater holdes tørre, rene og fri for olje og fett.** Glatte håndtak og håndtaksflater tillater ikke sikker betjening og styring av el-verktøyet i uforutsigbare situasjoner.

### 5) Bruk og behandling av det batteridrevne verktøyet

- a) **Batterier må kun lades med ladeapparater som anbefales av produsenten.** Gjennom et ladeapparat, som er egnet for en bestemt type batterier, er det brannfare, hvis det brukes med andre batterier.
- b) **Benytt kun batterier som er ment for dette i elektroverktøy.** Bruken av andre batterier kan føre til personskader og brannfare.
- c) **Sørg for at batterier som ikke er i bruk holdes unna binders, mynter, nøkler, spiker, skruer eller andre små metallgjenstander, som kan forårsake en forbindelse på kontaktene.** En kortslutning mellom batterikontaktene kan føre til forbrenninger eller brann.
- d) **Ved feil bruk kan væske lekke ut av batteriet. Unngå kontakt med denne væsken. Ved utilsiktet kontakt må væsken skylles av med vann. Dersom væsken kommer i øynene, må det i tillegg konsulteres legehjelp.** Batterivæske som trer ut kan føre til hudirritasjon eller forbrenninger.

- e) **Ikke bruk batterier som er skadet eller som er endret.** Skadede eller endrede batterier kan oppføre seg uforutsigbart og føre til brann, eksplosjon eller fare for personskader.
- f) **Batteriet må ikke utsettes for brann eller for høye temperaturer.** Brann eller temperaturer på over 130 °C kan føre til eksplosjon.
- g) **Følg alle veiledninger for lading og sørg for at batteriet eller batteriverktøyet aldri lades utenfor temperaturområdet som er angitt i bruksanvisningen.** Feil lading eller lading utenfor det tillatte temperaturområdet kan ødelegge batteriet og øke brannfaren.

## 6) Service

- a) **El-verktøyet skal kun repareres av kvalifisert fagpersonell og kun med original-reservedeler.** Dermed sikres det at sikkerheten til el-verktøyet opprettholdes.
- b) **Foreta aldri vedlikehold av skadde batterier.** Vedlikehold av batterier skal kun utføres av produsenten eller autoriserte kundeserviceinstanser.

## Sikkerhetsinstruksjoner for alle anvendelser

### Felles sikkerhetsinstruksjoner for sliping og kapping

- a) **Dette el-verktøyet skal brukes som batteridreven vinkelsliper og kappemaskin.** Følg all sikkerhetsinstruksjoner, anvisninger, illustrasjoner og data som du mottar med apparatet. Unnlattelse av å følge anvisningene nedenfor kan føre til elektrisk støt, brann og/eller alvorlige personskader.
- b) **Dette el-verktøyet er ikke egnet til sandpapirsliping, arbeid med stålborster og polering.** Bruk som el-verktøyet ikke er beregnet for kan forårsake farer og personskader.
- c) **Ikke bruk tilbehør som ikke er spesielt utviklet og anbefalt av produsenten for dette el-verktøyet.** Bare fordi du kan feste tilbehøret til el-verktøyet, er det ingen garanti for sikker bruk.
- d) **Det tillatte turtallet til bruksverktøyet må være minst like høyt som maks. turtall som er angitt på el-verktøyet.** Tilbehør, som roterer raskere enn hva som er tillatt, kan brenne og slynges rundt.
- e) **Den ytre diameteren og tykkelsen på verktøymottaksflaten må samsvare med dimensjonene til el-verktøyet.** Feil dimensjonert bruksverktøy kan ikke skjermes eller kontrolleres tilstrekkelig.
- f) **Bruksverktøy med gjengeinnsats må passe nøyaktig på gjengen på slipespindelen.** Ved bruksverktøy som er montert med en flens, må hulldiametere til bruksverktøyet samsvare med mottaksdiametere til flensen. Bruksverktøy som ikke festes nøyaktig på el-verktøyet, roterer ujevnt, vibrerer veldig kraftig og kan føre til at du mister kontrollen.
- g) **Ikke bruk skadde bruksverktøy. Før hver bruk må du kontrollere bruksverktøyet som slipeskiver for splinter og sprekker, slipeplater for sprekker, slitasje eller kraftig bruk.** Hvis el-verktøyet eller bruksverktøyet faller ned, må du kontrollere, om det er skadet, eller bruke et uskadd bruksverktøy.

Når du har kontrollert og satt inn bruksverktøyet, hold deg selv og andre personer i nærheten utenfor nivået til det roterende bruksverktøyet og la apparatet kjøre med maks. turtall i 1 minutt. Skadde bruksverktøy pleier å knekke i løpet av testtiden.

- h) **Bruk personlig verneutstyr.** Avhengig av anvendelse skal det brukes komplett ansiktsvern, øyevern eller vernebrille. Hvis det er aktuelt, bruk støvmaske, hørselsvern, vernehansker eller et spesielt felle som holder små slipe- og materialpartikler borte fra deg. Øyner skal beskyttes mot fremmedlegemer som kastes rundt, som oppstår ved forskjellige anvendelser. Støv- eller andedrettsmasken må filtrere støvet som dannes ved anvendelsen. Hvis du lenge er utsatt for høy støy, kan det føre til hørselstap.
- i) **Vær oppmerksom på at andre personer har sikker avstand til ditt arbeidsområde.** Alle, som går inn i arbeidsområdet, må bruke personlig verneutstyr. Bruddstykker til arbeidsstykket eller bruksverktøy som brykker kan slenges bort og kan også forårsake personskader utenfor det direkte arbeidsområdet.
- j) **Hold el-verktøyet på de isolerte gripeflatene når du utfører arbeid der el-verktøyet kan treffe skjulte strømledninger.** Ved kontakt med en strømførende ledning kan også deler av apparatet som er av metall bli strømførende og føre til elektrisk støt.
- k) **Hold nettkabelen unna roterende bruksverktøy.** Hvis du mister kontrollen over apparatet, kan nettkabelen kuttes eller sette seg fast og hånden eller armen din kan komme inn i det roterende bruksverktøyet.
- l) **Du må aldri legge fra deg el-verktøyet, før bruksverktøyet har stanset helf.** Det roterende bruksverktøyet kan komme i kontakt med mottaksflaten, noe som kan føre til at du mister kontrollen over el-verktøyet.
- m) **Ikke la el-verktøyet gå mens du bærer det.** Utilsiktet kontakt med det roterende bruksverktøyet kan gripe klærne dine og bruksverktøyet kan bore seg inn i kroppen din.
- n) **Rengjør regelmessig lufteslissene til el-verktøyet.** Motorviften trekker støv inn i huset, og store mengder med metallstøv kan føre til elektriske farer.
- o) **El-verktøyet skal ikke brukes i nærheten av brennbare materialer.** Gnister kan antenne disse materialene.
- p) **Ikke bruk bruksverktøy, som krever flytende kjølemiddel.** Bruk av vann eller andre flytende kjølemidler kan føre til elektrisk støt.

### Tilbakeslag og tilsvarende sikkerhetsinstruksjoner

Tilbakeslag er den plutselige reaksjonen som et resultat av et hekket eller blokkert roterende bruksverktøy, som en slipeskive, slipeplate osv. fastkiling eller fastkjøring fører til bråstopp av det roterende bruksverktøyet. Som et resultat akselereres et ukontrollert el-verktøy mot rotasjonsretningen til bruksverktøyet på blokkeringspunktet.

Hvis f.eks. en slipeskive setter seg fast eller blokkerer i arbeidsstykket, kan kanten av slipeskiven som dykker ned i arbeidsstykket sette seg fast og bryte ut av slipeskiven eller forårsake tilbakeslag. Slipeskiven beveger seg deretter mot eller bort fra operatøren, avhengig av hjulets rotasjonsretning ved blokkeringspunktet. Herved kan slipeskiver også brenne.

Et tilbakeslag er følgen av feil eller feilaktig bruk av elektroverktøyet. Dette kan hindres gjennom egnede forsiktighetstiltak som beskrevet under.

- a) **Hold el-verktøyet godt fast og bring kroppen og armene i en posisjon der du kan absorbere tilbakeslagskreftene. Bruk alltid ekstra håndtak, hvis tilgjengelig, for å ha størst mulig kontroll over tilbakeslagskrefter eller reaksjonsmomenter ved oppstart.** Gjennom egnede forsiktighetstiltak kan operatøren kontrollere tilbakeslags- og reaksjonskreftene.
- b) **Ha aldri hånden i nærheten av roterende verktøy.** Bruksverktøyet kan bevege seg over hånden din ved tilbakeslag.
- c) **Unngå området med kroppen din der el-verktøyet vil bevege seg ved tilbakeslag.** Tilbakeslaget driver el-verktøyet i motsatt retning av slipeskivens bevegelse ved blokkeringspunktet.
- d) **Arbeid spesielt forsiktig i området til hjørner, skarpe kanter osv., unngå at bruksverktøyet spretter tilbake fra arbeidsstykket og setter seg fast.** Det roterende bruksverktøyet har tendens til å sette seg fast ved hjørner, skarpe kanter eller hvis det spretter av. Dette gjør at du mister kontrollen eller tilbakeslag.
- e) **Ikke bruk kjede eller tagget sagblad.** Slike bruksverktøy forårsaker ofte tilbakeslag eller at du mister kontrollen over el-verktøyet.

### Spesielle sikkerhetsinstruksjoner for sliping og kapping

- a) **Bruk kun slipemidler som er godkjent for ditt el-verktøy og beskyttelsesdekslet som er beregnet for disse slipemidlene.** Slipemidler som ikke er beregnet for el-verktøyet kan ikke skjermes tilstrekkelig og er utrygge.
- b) **Bøyde slipeskiver må monteres slik at slipeflaten deres ikke stikker ut over nivået til kanten av beskyttelsesdekslet.** En feilmontert slipeskive som stikker utover nivået på kanten av beskyttelsesdekslet kan ikke skjermes tilstrekkelig.
- c) **Beskyttelsesdekslet må festes sikkert til el-verktøyet og, for maksimal sikkerhet, justeres slik at den minst mulige delen av slipeskiven peker mot operatøren.** Beskyttelsesdekslet hjelper til med å beskytte operatøren mot bruddstykker, utilsikket kontakt med slipemiddelet og gnister som kan antenne klær.
- d) **Slipemidler skal kun brukes til de anbefalte bruksområdene. For eksempel: Du må aldri bruke sideflatene til kappskiven til å slippe.** Kappskiver er ment for å fjerne materiale ved hjelp av kanten på skiven. Sidekraft på disse slipemidlene kan knekke dem.
- e) **Bruk alltid uskadede klemflenser med riktig størrelse og form for den valgte slipeskiven.** Egnede flenser støtter slipeskiven og reduserer dermed faren for at slipeskiven brykker. Flenser for kappskiver kan avvike fra flenser for andre slipeskiver.
- f) **Ikke bruk nedslitte slipeskiver til større el-verktøy.** Slipeskiver for større el-verktøy er ikke utformet for de høyere turtallene til mindre el-verktøy og kan brykke.

### Ytterligere spesielle sikkerhetsinstruksjoner for kapping

- a) **Unngå å blokkere kappskiven eller bruke for mye presstrykk. Ikke gjør for dype kutt.** Overbelastning av kappskiven øker belastningen og følsomheten for vipping eller blokkering og dermed muligheten for tilbakeslag eller brudd av slipemiddelet.
- b) **Unngå området foran og bak den roterende kappskiven.** Hvis du flytter kappskiven bort fra deg i arbeidsstykket, kan el-verktøyet med den roterende skiven i tilfelle tilbakeslag kastes rett mot deg.
- c) **Hvis kappskiven setter seg fast eller du avbryter arbeidet, slå av apparatet og hold det i ro til skiven står stille. Prøv aldri å trekke kappskiven ut av kuttet mens den fortsatt er i gang, ellers kan det føre til et tilbakeslag.** Bestem og korriger årsaken til fastkjøringen.
- d) **Ikke slå på el-verktøyet igjen mens det er i arbeidsstykket. La kappskiven nå fullt turtall før du fortsetter kuttet forsiktig.** Ellers kan skiven sette seg fast, hoppe ut av arbeidsstykket eller forårsake tilbakeslag.
- e) **Støtt opp platen eller store arbeidsstykker for å redusere risikoen for tilbakeslag på grunn av en fastklemt kappskive.** Store arbeidsstykker kan bøyes på grunn av deres vekt. Arbeidsstykket må støttes på begge sider av skiven, både nær kappskiven og på kanten.
- f) **Vær spesielt forsiktig ved "dykksnitt" i eksisterende vegger eller andre skjulte områder.** Den nedsendte kappskiven kan forårsake tilbakeslag ved skjæring i gass- eller vannrør, elektriske ledninger eller andre gjenstander.

### Resterende risikoer

**Produktet er konstruert og bygget i henhold til nyeste tekniske standarder og anerkjente sikkerhetstekniske regler. Likevel kan det oppstå enkelte restfarer ved arbeidet.**

- Hørselsskader, hvis det ikke brukes foreskrevet hørselvern.
- Restfarer kan minimeres dersom "Sikkerhetsinstruksjoner" og "Tiltenkt bruk" samt bruksanvisningen som helhet følges.
- Bruk produktet slik det anbefales i denne brukerveiledningen. På denne måten oppnår du at produktet gir optimal ytelse.
- Dessuten kan det, på tross av alle forholdsregler som treffes, finnes muligheter for ikke-åpenbare restfarer.

### ADVARSEL

Under drift danner dette el-verktøyet et elektromagnetisk felt. Dette feltet kan under visse omstendigheter skade aktive eller passive medisinske implantater. For å redusere faren for alvorlige eller dødelige farer anbefaler vi at personer med medisinske implantater forhører seg med legen sin eller produsenten av implantatet før elektroverktøyet betjenes.

**⚠ ADVARSEL**

Ved langvarig arbeid kan operatøren oppleve sirkulasjonsforstyrrelser (hånd-arm vibrasjonssyndrom) på grunn av vibrasjoner i operatørens hender.

Hånd-arm vibrasjonssyndromet er en vaskulær sykdom hvor de små blodkarene på fingrene og tærne får sporadiske krampes. De berørte områdene er ikke lenger tilstrekkelig forsynt med blod og ser således meget bleke ut. Hyppig bruk av vibrerende produkter kan forårsake nerveskader hos personer som har nedsatt blodsirkulasjon (f.eks. røykere, diabetikere).

Hvis du merker uvanlige svekkelser, må du stoppe arbeidet omgående og oppsøke en lege.

**OBS**

Produktet er en del av 20V IXES-serien og skal kun brukes med batterier fra denne serien. Batterier skal kun lades med ladere fra denne serien. Herved må du følge spesifikasjonene til produsenten.

**⚠ ADVARSEL**

**Vær oppmerksom på sikkerhetsanvisningene og merknadene for lading og riktig bruk som er gitt i brukerveiledningen til batteriet og laderen fra 20V IXES-serien. En detaljert beskrivelse av ladeprosessen og ytterligere informasjon finnes i denne separate bruksanvisningen.**

## 6 Tekniske data

Batteridreven vinkelsliper	BC-AG125-X
Motorspenning	20 V 
Turtall $n_0$	3000 – 10000 min <sup>-1</sup>
Skivedimensjon	Ø 125 mm
Gjengemål	M14
Vekt (uten batteri)	1,60 kg

Med forbehold om tekniske endringer!

### Støy og vibrasjon

**⚠ ADVARSEL**

Støy kan ha en alvorlig innvirkning på helsen din. Hvis maskinstøyen overstiger 85 dB, bruk egnet hørselsvern for deg selv og alle i nærheten.

Støy- og vibrasjonsverdier ble beregnet tilsvarende EN 62841-1.

### Støyverdier

Lydtrykk $L_{pA}$	83 dB
Måleusikkerhet K	3 dB
Støyeffekt $L_{wA}$	94 dB
Måleusikkerhet K	3 dB

### Vibrasjonsverdier

<b>Overflatesliping</b>	
Hovedhåndtak vibrasjon $a_h$	2,698 m/s <sup>2</sup>

Måleusikkerhet K	1,5 m/s <sup>2</sup>
Ekstra håndtak vibrasjon $a_h$	3,284 m/s <sup>2</sup>
Måleusikkerhet K	1,5 m/s <sup>2</sup>

Den angitte totale vibrasjonsverdien og den totale støyemisjonsverdien er blitt målt iht. en standardisert testmetode og kan brukes for sammenligning av et el-verktøy med et annet.

De angitte støyemisjonsverdiene og den angitte totale vibrasjonsverdien kan også benyttes til en foreløpig vurdering av belastningen.

**⚠ ADVARSEL**

**Støyemisjonen og vibrasjonsutslippsverdien kan ved den faktiske bruken av el-verktøyet skille seg fra de angitte verdiene, avhengig av type og måte, som el-verktøyet brukes, spesielt, hvilken type arbeidsstykke som bearbejdes.**

Prøv å holde belastningen lavest mulig. Eksempler på tiltak: begrensnng av arbeidstiden. Derved skal en ta hensyn til alle aspektene til driftssyklusen (for eksempel perioder, der el-verktøyet er slått av, og slike, der det er slått på, men drives uten belastning).

## 7 Før igangsetting

**⚠ ADVARSEL**

**Fare for personskader!**

Fjern batteriet fra el-verktøyet før du utfører noe arbeid på el-verktøyet (f.eks. vedlikehold, verktøyskift osv.) samt når du transporterer og oppbevarer det. Det er fare for personskader hvis på-/av-bryteren betjenes utilsiktet.

### 7.1 Montere/demontere ekstra håndtak (3) (fig. 1+8)

**OBS**

Produktet skal kun brukes med ekstra håndtak montert.

#### Montere ekstra håndtak

##### Merknad:

Det ekstra håndtaket kan skrues inn på venstre eller høyre side eller oppe på produkthodet.

1. Drei det ekstra håndtaket (3) fast med urviseren.

#### Demontere ekstra håndtak

1. Ta det ekstra håndtaket (3) av fra produktet, ved å skru det ut mot urviseren.

### 7.2 Sett inn/ta ut batteriet (18) i batteriholderen (19) (fig. 1, 7)

#### Sett inn batteriet

1. Skyv batteriet (18) inn i batteriholderen (19). Batteriet (18) klikker på plass hørbart.

#### Ta ut batteriet

1. Trykk på opplåsingstasten (17) på batteriet (18) og trekk det ut av batteriholderen (19).

### 7.3 Montere beskyttelsesdeksel (16) for kapping (fig. 6)

#### OBS

Når du kapper med limte slipemidler, bruk alltid beskyttelsesdekslet for kapping.

1. Slå av produktet og ta ut batteriet som beskrevet under 7.2.
2. Skyv beskyttelsesdekslet (16) på beskytteshetten (4) til det går i lås.
3. Ved demontering må du løсне beskyttelsesdekslet (16) litt foran, for å løse det.

### 7.4 Justere beskyttelsesdekslet (4) (fig. 2, 5)

#### ⚠ ADVARSEL

Vinkelsliperen skal alltid brukes med beskyttelsesdeksel. Beskyttelsesdekslet må festes sikkert på vinkelsliperen. Juster dette slik at det oppnås maksimal sikkerhet, det vil si at minst mulig del av slipemiddelet vender åpent mot operatøren. Beskyttelsesdekslet er ment å beskytte operatøren mot bruddstykker og utilsiktet kontakt med slipemiddelet.

#### ⚠ ADVARSEL

Pass på at beskyttelsesdekslet er montert minst i samme vinkel som det ekstra håndtaket. Ellers kan du skade deg på grov- eller kappskiven.

1. Vri beskyttelsesdekslet (4) i ønsket posisjon (arbeidsstilling). Derved må du passe på beskyttelsesdekslet (4) er plassert slik at festet til beskyttelsesdekslet (13) ligger over en av de 5 utbulingene (14) på beskyttelsesdekslet (4) (fig. 2).

#### OBS

Pass på at festet til beskyttelsesdekslet sitter fast i den respektive utbulingen.

### 7.5 Montere/bytte grov-/kappskive

#### OBS

- Bruk alltid vernehansker når du bytter kapp-/slipeskiver.
- Vær oppmerksom på dimensjonene til slipe- eller kappskiven.
  - Hulldiameteren må passe til mottaksflensen uten spill.
  - Ikke bruk reduksjonsstykker eller adaptere.

#### Merknad:

Bruk kun rene skiver.

#### ⚠ ADVARSEL

#### Fare for personskader!

Trykk kun på spindellåsetasten når festespindelen står stille.

1. Trykk på spindellåsetasten (5) for å låse drevet.

2. Løse strammemutter (7) ved hjelp av to-hulls monteringsnøkkelen (10).
3. Plasser slipe- eller kappskiven på mottaksflensen (8) med den merkede siden mot produktet.
4. Plasser deretter strammemutteren (7), med den hevede siden vendt oppover, tilbake på festespindelen (9).

### 7.5.1 Ved tynne slipeskiver (fig. 3, 4)

#### Merknad:

Kragen på strammemutteren peker oppover slik at en tynn slipeskive kan klemmes fast sikkert.

1. Trykk på spindellåsetasten (5) for å låse drevet.
2. Trekk igjen fast strammemutteren (7) ved hjelp av to-hulls monteringsnøkkelen (10).

### 7.5.2 Ved tykke slipeskiver (fig. 3, 4)

\* = ikke inkludert i leveringsomfanget!

#### Merknad:

Kragen på strammemutteren peker nedover slik at slipeskiven kan festes sikkert på festespindelen.

1. Trykk på spindellåsetasten (5) for å låse drevet.
2. Trekk fast strammemutteren (7) ved hjelp av to-hulls monteringsnøkkelen (10) med urviseren.

#### Merknad:

Hvis skiven går ujevnt eller vibrerer etter at den er skiftet ut, må denne skiven skiftes ut igjen umiddelbart.

- For å være på den sikre siden, la produktet gå på maksimalt turtall i 60 sekunder etter at du har skiftet skive. Vær oppmerksom på uvanlig støy og gnistdannelse.
- Kontroller, om alle festedeler er korrekt montert.
- Pass på at dreieretningspilen (hvis den finnes) på kapp- eller slipeskivene\* (også diamanthappskiver\*) og dreieretningen til produktet (dreieretningspilen på produktet) stemmer overens.

## 8 Betjening

#### ⚠ ADVARSEL

#### Fare for personskader!

Fjern batteriet fra el-verktøyet før du utfører noe arbeid på el-verktøyet (f.eks. vedlikehold, verktøyskift osv.) samt når du transporterer og oppbevarer det. Det er fare for personskader hvis på-/av-bryteren betjenes utilsiktet.

#### OBS

Pass på at omgivelsestemperaturen under arbeid ikke overstiger 50°C og ikke faller under -20°C.

#### OBS

Produktet er en del av 20V IXES-serien og skal kun brukes med batterier fra denne serien. Batterier skal kun lades med ladere fra denne serien. Herved må du følge spesifikasjonene til produsenten.

## 8.1 På-/av-bryter (1) (fig. 1)

### OBS

Før bruk, kontroller verktøyet som brukes for å sikre at alle festedeler er riktig festet.

#### Merknad:

Slå alltid på vinkelsliperen før den kommer i kontakt med materialet og før først deretter produktet på arbeidsstykket.

#### Merknad:

Hvis produktet blokkerer på grunn av overbelastning og slår seg av, starter det automatisk på nytt så snart årsaken til blokkeringen ikke lenger eksisterer (autostartfunksjon).

#### Innkobling

1. Slå på produktet med På-/Av-bryteren (1).
2. Betjen Start-/Stopp-bryteren (2) for å starte produktet.

### ⚠ FORSIKTIG

Etter arbeid må du alltid slå av produktet og vente til slipeskiven har stoppet helt før du legger fra deg produktet.

#### Utkobling

1. Trykk på På-/Av-bryteren (1) for å slå av.
2. Du kan også slå av produktet med Start-/Stopp-bryteren (2).

## 8.2 Stille inn turtall

#### Merknad:

Turtallet kan også forandres under drift.

Med tasten for turtallsforvalg (6) kan du forhåndsvelge turtallet:

1 =	laveste turtall, f.eks. for overflatebearbeiding: Sliping, polering
6 =	høyeste turtall, f.eks. for kapping

- Det innstilte turtallsnivået blir vist under turtallsforvalget (6).

1. Slå på produktet med På-/Av-bryteren (1).
2. Ved å trykke på tasten Turtallsforvalg (6) kan du velge turtallet.

Vi anbefaler at du beregner turtallet ved hjelp av praktiske tester.

Hvilket turtall som er fornuftig når du jobber, avhenger av hvilke oppgaver du utfører med produktet.

Ved kapping er det vanligvis ikke noe problem å bruke høyt turtall. Ved sliping eller polering av overflater er et lavt turtall bedre.

## 9 Arbeidsinstrukser

#### Merknad:

Slipemidler skal kun brukes til de anbefalte bruksområdene. Ellers kan de gå i stykker, bli skadet og forårsake personskader.

Skift ALLTID ut slipeskiven hvis produktet faller ned mens du arbeider.

En slipe- eller kappskive må ALDRI slås eller støtes mot arbeidsstykket.

Vær spesielt forsiktig ved arbeid i hjørner, skarpe kanter osv. at slipeskiven ikke hopper eller setter seg fast. Dette kan føre til tap av kontroll og tilbakeslag.

Bruk ALDRI verktøyet med trekappe- eller andre sagblader. Når slike sagblader brukes på en batteridreven vinkelsliper forårsaker de hyppig tilbakeslag og tap av kontroll, noe som kan føre til personskader.

#### Grovsliping

### ⚠ ADVARSEL

Bruk aldri kappskiver til grovsliping!

- **Beveg vinkelsliperen frem og tilbake over arbeidsstykket med moderat trykk.**
- **Hvis materialet er mykt, før slipeskiven over arbeidsstykket i en flat vinkel; hvis materialet er hardt, i en litt brattere vinkel.**

#### Kapping

### ⚠ ADVARSEL

Bruk aldri grovslipeskiver til kapping!

- **Bruk kun testede fiberarmerte kapp- eller slipeskiver, som er godkjent for en omkretshastighet på ikke mindre enn 80 m/s.**

### ⚠ FORSIKTIG

Slipeverktøyet fortsetter å gå etter at det er slått av. Ikke brems det ved å skyve det mot siden.

- **Sikre arbeidsstykket.** Bruk strammeinnretninger/skruestikke til å holde fast arbeidsstykket. Det holdes på den måten tryggere enn med hånden.
- **Før du legger produktet fra deg, må du alltid slå av produktet og vente til det stopper.**
- **Bruk produktet kun til tørrkapping eller tørrsliping.**
- **Ekstra håndtak må monteres under alt arbeid på produktet.**
- **Materiale som inneholder asbest skal ikke bearbeides.** Asbest gjelder som kreftfremkallende.

#### Slik oppfører du deg riktig:

### ⚠ FARE

**Før alltid produktet gjennom arbeidsstykket i motsatt retning!**

Ved motsatt retning, er det fare for tilbakeslag. Produktet kan presses ut av snittet.

- **Før produktet alltid i innkoblet tilstand mot arbeidsstykket.** Etter bearbeidelsen skal produktet løftes bort fra arbeidsstykket og først deretter slås av.
- **Produktet skal alltid holdes fast med begge hendene under arbeidet.** Sørg for sikker stand.
- **For best slipeeffekt, flytt produktet jevnt frem og tilbake på arbeidsstykket i en vinkel på 15° til 30° (mellom slipeskiven og arbeidsstykket).**

- Ved arbeid på skrånende flater må produktet ikke presses på arbeidsstykket med stor kraft. Hvis turtallet synker kraftig, må du redusere trykkraften for å muliggjøre sikkert og effektivt arbeid. Hvis produktet plutselig blir fullstendig nedbremsset eller blokkert, må produktet slås av umiddelbart.
- **Kapping: Arbeid med moderat fremdrift og ikke vipp kappskiven.**
- **Slipe- og kappskiver blir veldig varme under arbeid – la dem avkjøle helt før du tar på dem.**
- **Produktet skal aldri brukes til andre formål.**
- **Pass alltid på at produktet er slått av før du setter batteriet inn i produktet.**
- **I tilfelle fare, slå av produktet umiddelbart og ta ut batteriet.** Sørg for at produktet er lett tilgjengelig og kan nås uten problemer i en nødsituasjon.
- **Ta ut batteriet i pauser, før alt arbeid på produktet og når det ikke er i bruk.** Produktet må alltid være rent, tørt og fritt for olje eller smørefett.
- **Vær alltid oppmerksom! Pass alltid på hva du gjør og handle med sunn fornuft.** Produktet skal aldri brukes, hvis du er ukonsentrert eller ikke føler deg vel.

## 10 Rengjøring og vedlikehold

### ADVARSEL

La et fagverksted utføre reparasjons- og vedlikeholdsarbeider som ikke er beskrevet i denne brukerveiledningen. Bruk kun originale reservedeler.

**Det er fare for ulykker! Vedlikeholds- og rengjøringsarbeider skal kun gjennomføres når batteriet er fjernet. Det er fare for personskader! La produktet avkjøle før alle vedlikeholds- og rengjøringsarbeider. Elementer av motoren er varme. Det er fare for personskader og forbrenning!**

Produktet kan starte uventet, noe som kan føre til personskader.

- Fjern batteriet.
- La produktet avkjøle.
- Ta ut bruksverktøyet.

### 10.1 Rengjøring

1. Hold beskyttelsesinnretninger, luftspalter og motorhuset mest mulig fri for støv og smuss. Tørk av produktet med en ren klut\* eller blås ut av det med trykkluft\* med lavt trykk. Vi anbefaler at du rengjør produktet direkte etter hver bruk.
2. Ventilasjonsåpninger må alltid være fri.
3. Ikke bruk rengjørings- eller løsningsmidler. Disse kan angripe plastdelene til produktet. Pass på at det ikke kan komme vann inn i produktet.

### 10.2 Vedlikehold

Produktet er vedlikeholdsfritt.

## 11 Lagring

### Forberedelse for lagring

1. Fjern batteriet.
2. Rengjør og kontroller produktet for skader.

Lagre produktet og dets tilbehør på et mørkt, tørt, frostfritt sted og utilgjengelig for barn.

Den optimale lagringstemperaturen er mellom 5°C og 30°C.

Oppbevar produktet i originalemballasjen.

Dekk til produktet for å beskytte det mot støv eller fuktighet. Oppbevar brukerveiledningen sammen med produktet.

## 12 Reparasjon og reservedelsbestilling

Du må passe på, at følgende deler til dette produktet underligger en bruksavhengig eller naturlig slitasje hhv. følgende deler er nødvendige som forbruksmaterialer.

### OBS

I henhold til produktansvarsloven påtar vi oss ikke ansvar for skader som skyldes feilaktige reparasjoner eller manglende bruk av originale reservedeler.

Be kundeservicen eller en autorisert fagperson til å utføre reparasjoner. Det samme gjelder for tilbehørsdeler.

Reservedeler og tilbehør får du i vårt servicesenter. Hertil må du skanne QR-koden på tittelsiden.

### 12.1 Reservedelsbestilling

Ved bestilling av reservedeler må du angi følgende opplysninger:

- Modellbetegnelse
- Artikkelnnummer
- Data til typeskiltet

#### Reservedeler / tilbehør

Batteri SBP2.0 artikkel-nr.:	7909201708
Batteri SBP4.0 artikkel-nr.:	7909201709
Lader SBC2.4A artikkel-nr.:	7909201710
Lader SBC4.5A artikkel-nr.:	7909201711
Lader SDBC2.4A artikkel-nr.:	7909201712
Lader SDBC4.5A artikkel-nr.:	7909201713
Startersett SBSK2.0 artikkel-nr.:	7909201720
Startersett SBSK4.0 artikkel-nr.:	7909201721

## 13 Kassering og gjenvinning

### Henvising om emballasjen



Emballasjemateriale kan resirkuleres. Vennligst kast emballasje på en miljøvennlig måte.

## Henvisninger til elektro- og elektronikkenshetslov (ElektroG)

 **Brukt elektriske og elektroniske enheter skal ikke kastes i husholdningsavfallet, men må samles inn eller kasseres separat!**

- Gamle batterier eller oppladbare batterier, som ikke er fast installert i det gamle apparatet, må tas ut uten at de skades før apparatet leveres inn! Kasseringen av disse er regulert av batteriloven.
- Eieren eller brukeren av elektriske og elektroniske apparater er forpliktet til å levere disse inn til gjenvinning.
- Sluttbrukeren har ansvaret for å slette personrelaterte opplysninger fra enheten som skal kasseres!
- Symbolet med utkrysset søppelkasse betyr at brukte elektriske og elektroniske enheter ikke skal kastes i husholdningsavfallet.
- Brukte elektroniske og elektriske enheter kan leveres inn gratis ved følgende steder:
  - Offentlige kasserings- eller innsamlingssteder (f.eks. kommunale miljøstasjoner)
  - Utsalgssteder for elektriske apparater (stasjonære eller online) dersom forhandleren er forpliktet til å ta enhetene tilbake eller frivillig tilbyr dette.
  - Du kan levere inn opptil tre gamle elektriske enheter per type enhet, med en maksimal kantlengde på 25 centimeter, fra produsenten gratis uten å først kjøpe en ny enhet eller ta dem til et annet autorisert innsamlingspunkt i ditt område.
  - Du kan finne ut flere supplerende returbetalesbetingelser fra produsenter og distributører hos de respektive kundeservicene.

- Hvis produsenten leverer et nytt elektrisk apparat til en privat husholdning, kan denne arrangere at det gamle elektriske apparatet skal hentes på forespørsel fra sluttbrukeren. Ta kontakt med produsentens kundeservice for dette.
- Disse erklæringene gjelder kun for enheter som er installert og solgt i landene i EU og underlagt det europeiske direktivet 2012/19/EU. I land utenfor EU kan det være avvikende bestemmelser for kassering av brukte elektriske og elektroniske enheter.

## Henvisninger om litium-ion-batterier

 **Demonter batteriet før kassering av apparatet!**

- Ikke kast batteriet i husholdningsavfallet, i ild (eksplosjonsfare) eller i vann. Skadde batterier kan skade miljøet og helsen din hvis det lekker ut giftig røyk eller væske.
- Defekte eller brukte batterier må resirkuleres iht. direktiv 2006/66/EF.
- Lever apparatet og laderen på et gjenvinningspunkt. Plast- og metalldelene som brukes kan sorteres og gjenvinnes.
- Kast batteriene i utladet tilstand. Vi anbefaler å dekke polene med en limstrimmel for å beskytte mot kortslutning. Ikke åpne batteriet.
- Kast batterier i henhold til lokale forskrifter. Jepp, lever inn batterier på et innsamlingssted for gamle batterier hvor de blir resirkulert på en miljøvennlig måte. Spør ditt lokale renovasjonsselskap om dette.

## 14 Feilhjelp

Feil	Mulig årsak	Avhjelp
Produktet starter ikke.	Batteriytelsen er for svak.	Lad opp batteriet.
	Batteriet er ikke satt inn riktig.	Skyv batteriet inn i batteriholderen. Batteriet klikker på plass hørbart.

## 15 Garantibetingelser – Schepach 20V IXES serie

Revisjonsdato 11.07.2023

### Kjære kunde,

våre produkter er underlagt streng kvalitetskontroll. Dersom et produkt likevel en gang ikke skulle fungere korrekt, beklager vi dette veldig og ber deg ta kontakt med servicetjenesten vår på adressen nedenfor. Vi er også tilgjengelig for deg på telefon via servicenummeret. Følgende henvisninger er ment å hjelpe deg med enkel bearbeiding og regulering i tilfelle skade.

### For å oppfylle garantikravene gjelder følgende:

1. **Disse garantibetingelsene** regulerer våre ytterligere produsentgarantitjenester for kjøpere (private sluttbrukere) av nye produkter. De lovpålagte garantikravene påvirkes ikke av denne garantien. Forhandleren du kjøpte produktet fra er ansvarlig for dette.
2. **Garantitjenesten** omfatter utelukkende mangler ved et nytt produkt du har kjøpt som skyldes en material- eller produksjonsfeil og er - etter vårt skjønn - begrenset til gratis reparasjon av slike mangler eller bytte av

produktet (om nødvendig også bytte med en etterfølgermodell). Utskiftede produkter eller deler blir vår eiendom. Vennligst merk at våre produkter forskriftsmessig sett ikke ble konstruert for kommersiell, håndverks- eller profesjonell bruk. En garantisak oppstår derfor ikke dersom produktet ble brukt i kommersiell, håndverks- eller industrivirksomhet innenfor garanti-perioden eller var utsatt for tilsvarende belastning.

### 3. Unntatt fra våre garantitjenester er:

- Skader på produktet forårsaket av manglende overholdelse av monteringsanvisningen, feil installasjon, manglende overholdelse av bruksanvisningen (f.eks. tilkobling til feil nettspenning eller type strøm) eller vedlikeholds- og sikkerhetsforskriftene eller ved bruk av produktet under uegnet miljøbetingelser samt manglende pleie og vedlikehold.
- Skader på produktet forårsaket av feil eller ikke-tiltenkt bruk (som overbelastning av produktet eller bruk av uautorisert verktøy eller tilbehør), penetring av fremmedlegemer i produktet (som sand, stein eller støv), transportskader, bruk av makt eller eksterne påvirkninger (som f.eks. skader forårsaket av fall).



- Skader på produktet eller deler av produktet som skyldes tiltenkt, normal (driftsrelatert) eller annen naturlig slitasje samt skader og/eller slitasje på slitedeler.
  - Mangler på produktet forårsaket av bruk av tilbehør, tilleggs- eller reservedeler som ikke er originaldel eller ikke brukes som tiltenkt.
  - Produkter der det er gjort endringer eller modifikasjoner.
  - Mindre avvik fra den nominelle tilstanden som er irrelevante for produktets verdi og brukbarhet.
  - Produkter som det er utført uautoriserte reparasjoner eller reparasjoner på, spesielt av en uautorisert tredjepart.
  - Hvis merkingen på produktet eller identifikasjonsinformasjonen til produktet (maskinetikett) mangler eller er uleselige.
  - Produkter som er sterkt forurenset og derfor avvises av servicepersonell.
  - Krav på skadeerstatning samt følgeskader er generelt utelukket fra denne garantien.
4. **Garantiperioden** er normalt **5 år** (12 måneder ved batterier / oppladbare batterier) og starter på kjøpsdatoen for produktet. Datoen på den originale kjøpskvitteringen er avgjørende. Garantikrav må fremsettes umiddelbart etter at du blir oppmerksom på dem. Det er ikke mulig å gjøre krav på garantikrav etter utløpet av garantiperioden. Reparasjon eller utskifting av produktet fører hverken til forlengelse av garantiperioden eller at garantiperioden startes på nytt gjennom denne ynelsen for produktet eller for installerte reservedeler. Dette gjelder også når du bruker en tjeneste på stedet. Det berørte produktet skal fremvises eller sendes til kundeservisesenteret i rengjort stand sammen med en kopi av kjøpskvitteringen - som inneholder informasjon om kjøpsdato og produktbetegnelse. Hvis et produkt sendes ufullstendig uten fullstendig leveringsomfang, vil det manglende tilbehøret bli kreditert / trukket fra dersom produktet byttes ut eller refunderes. Delvis eller fullstendig demonterte produkter kan ikke aksepteres som et garantikrav. Dersom reklamasjonen ikke er berettiget eller utenfor garantiperioden, bærer kjøper som hovedregel transportkostnadene og transportrisikoen. **Vennligst varsle et garantikrav på forhånd til servicesenteret (se nedenfor).** Som regel avtales det at det defekte produktet med en kort beskrivelse av feilen sendes til serviceadressen angitt nedenfor per organisert retur eller - ved reparasjoner utenfor garantiperioden - med tilstrekkelig porto, tatt i betraktning relevante retningslinjer for emballasje og frakt. **Vær oppmerksom på at produktet ditt (avhengig av modell) av sikkerhetsgrunner er fritt for alle driftsstoffer når det returneres.** Produktet som sendes til vårt servicesenter skal pakkes på en slik måte at skader på det reklamerte produktet unngås under transport. Etter fullført reparasjon / utskifting sender vi produktet kostnadsfritt tilbake til deg. Hvis produkter ikke kan repareres eller skiftes ut, kan refusjon gjøres etter eget skjønn opp til kjøpesummen for det defekte produktet, med forbehold om fradrag for slitasje. Disse garantiene gjelder kun til fordel for den opprinnelige private kjøperen og kan ikke overdras eller overføres.
5. **Forlengelse av garantiperioden til 10 år:** Scheppach tilbyr en ekstra garantiforlengelse på 5 år på produkter fra Scheppach 20V-serien. Garantitiden for disse produktene er derfor totalt 10 år. Batterier / oppladbare batterier, ladeapparater og tilbehør er unntatt fra dette. Du kan dra nytte av denne garantiforlengelsen ved å registrere ditt Scheppach-produkt fra dette området online på <https://garantie.scheppach.com> senest 30 dager fra kjøpsdatoen. Etter vellykket online registrering mottar du en bekreftelse på den artikkelrelaterte garantiforlengelsen.
6. **For å gjøre krav på ditt garantikrav må du ta kontakt med vårt servicesenter.**  
**Vennligst bruk fortrinnsvis vårt skjema på hjemmesiden vår:** <https://www.scheppach.com/de/service>  
**Vennligst ikke send oss noen produkter uten først å kontakte oss og registrere deg hos vårt servicesenter.**  
**For å gjøre krav på denne garantien er første kontakt med vårt servicesenter et obligatorisk krav.** Garantikrav må fremsettes innen 14 dager etter at mangelen er oppdaget før garantiperioden utløper. Dette krever den originale kjøpskvitteringen og, hvis aktuelt, bekreftelse på den artikkelrelaterte garantiforlengelsen.
7. **Bearbeidingstid** - Som regel behandler vi reklamasjoner innen 14 dager etter mottak i vårt servicesenter. Dersom oppgitt bearbeidingstid i unntakstilfeller overskrides, vil vi informere deg i god tid.
8. **Slitedeler er utelukket av garantien!** - Slitedeler er: a) medfølgende, påmonterte og/eller innebygde batterier / oppladbare batterier samt b) alle modellavhengige slitedeler (inkludert reimer, sagblader, innsatsverktøy, slipeskiver, filtre, kullbørster, osv., se bruksanvisningen). Unntatt fra garantien er batterier eller oppladbare batterier som er dypt utladet eller har skadet hus og/eller batteripoler.
9. **Kostnadsoverslag** - Vi vil reparere produkter som ikke eller ikke lenger dekkes av garantien mot et gebyr. Ved forespørsel av vårt servicesenter kan du sende inn de defekte produktene for et kostnadsoverslag og om nødvendig gi servicesenteret skriftlig reparasjonsgodkjenning (per post, e-post). Ingen videre bearbeiding skjer uten reparasjonsgodkjenning.
10. **Andre krav**, enn de som er nevnt ovenfor, kan ikke gjøres gjeldende.
- Garantibetingelsene** gjelder kun i gjeldende versjon på tidspunktet for reklamasjonen og er tilgjengelig på vår hjemmeside ([www.scheppach.com](http://www.scheppach.com)). Ved oversettelser gjelder alltid den tyske versjonen.
- Scheppach GmbH ·  
Günzburger Str. 69 ·  
89335 Ichenhausen (Tyskland)**
- Telefon: +800 4002 4002 ·  
E-post: [customerservice.NO@scheppach.com](mailto:customerservice.NO@scheppach.com) ·  
Internett: <https://www.scheppach.com>**
- Vi forbeholder oss retten til å foreta endringer i disse garantibetingelsene når som helst uten forvarsel.

## 16 EU-samsvarserklæring

Oversettelse av den opprinnelige  
samsvarserklæringen

**Produsent:**

Scheppach GmbH  
Günzburger Straße 69  
D-89335 Ichenhausen

Vi erklærer med eneansvar at produktet som er beskrevet  
her er i samsvar med gjeldende direktiver og standarder.

Merke: **SCHEPPACH**  
Art.betegnelsel: **BATTERIDREVET VINKELSLIPER  
BC-AG125-X**  
Art.nr. **5909235900**

**EU-direktiver:**

2014/30/EU, 2006/42/EF, 2011/65/EU\*

\* Gjenstand for erklæringen beskrevet ovenfor oppfyller  
forskriftene til direktiv 2011/65/EU fra Europa-Parlamentet  
og Rådet av 8. juni 2011 om begrensning av bruken av  
bestemte farlige stoffer i elektronikk og elektronisk utstyr.

**Anvendte standarder:**

EN 62841-1:2015/A11:2022;  
EN IEC 62841-2-3:2021/A11:2021;  
EN IEC 55014-1:2021; EN IEC 55014-2:2021

**Dokumentasjonsansvarlig:**

Andreas Pecher  
Günzburger Str. 69  
D-89335 Ichenhausen  
Ichenhausen, 26.04.2024



Simon Schünk  
Division Manager Product Center



Andreas Pecher  
Head of Project Management

## Съдържание

1	Увод.....	251
2	Описание на продукта (Фиг. 1 – 8).....	252
3	Обем на доставката (Фиг. 1).....	252
4	Употреба по предназначение.....	252
5	Указания за безопасност.....	252
6	Технически данни.....	257
7	Преди пуск в експлоатация.....	258
8	Управление.....	259
9	Указания за работа.....	260
10	Почистване и поддръжка.....	261
11	Съхранение.....	261
12	Ремонт и поръчка на резервни части.....	261
13	Изхвърляне и рециклиране.....	261
14	Отстраняване на неизправности.....	262
15	Гаранционни условия – серия Scheppach 20V IXES.....	262
16	ЕС Декларация за съответствие.....	264
17	Изображение в разглобен вид.....	265

## Обяснение на символите върху продукта

Използването на символи в настоящото ръководство следва да насочи вниманието Ви към евентуални рискове. Символите за безопасност и обясненията, които ги придружават, трябва да бъдат разбрани точно. Самите предупреждения не премахват рисковете и не могат да заменят правилните мерки за предотвратяване на злополуки.

	Преди пускане в експлоатация прочетете и спазвайте ръководството за употреба и указанията за безопасност!
	Внимание! Неспазването на знаците за безопасност и предупрежденията, поставени на продукта, както и неспазването на предупредителните указания и ръководството за обслужване може да доведе до сериозни наранявания или дори до смърт.
	Носете защитни очила.
	Носете защита за слуха.
	Носете здрави обувки!
	Носете предпазни ръкавици!

	При образуване на прах носете дихателна защита!
	Използването на повредени режещи или шлифовъчни дискове е опасно и може да доведе до сериозни наранявания!
	Диаметър на диска
	Акумулаторен ъглошлайф
	Забранено за мокро шлайфане
	Забранено за странично шлайфане
	Предназначен за шлайфане на метали
	Литиево-йонна акумулаторна батерия
	Продуктът отговаря на приложимите европейски директиви.

## 1 Увод

### Производител:

Scheppach GmbH  
Günzburger Straße 69  
D-89335 Ichenhausen, Германия

### Уважаеми клиенти,

Желаем Ви много приятни моменти и успехи при работата с Вашия нов продукт.

### Указание:

Съгласно действащия закон за продуктовата отговорност, производителят на този продукт не носи отговорност за щети, възникнали по или поради този уред, при:

- Неправилно боравене
- Неспазване на ръководството за употреба
- Ремонти от неупълномощени специалисти, явяващи се трети лица
- Монтаж и подмяна на не оригинални резервни части
- Употреба не по предназначение

### Вземете под внимание:

Ръководството за експлоатация е съставна част от този продукт.

То съдържа важни указания относно безопасната, правилната и икономичната работа с продукта, избягването на опасности, спестяването на разходи за ремонт, намаляването на времето на престой и увеличаването на надеждността и експлоатационния живот на продукта. В допълнение към указанията за безопасност в това ръководство за експлоатация, задължително трябва да спазвате отнасящите се до експлоатацията на продукта предписания във Вашата страна.

Преди да използвате продукта, запознайте се с всички указания за работа и безопасност. Използвайте продукта само както е описано и за посочените области на употреба. Съхранявайте ръководството за експлоатация на сигурно място и предавайте всички документи, когато предавате продукта на трети лица.

## 2 Описание на продукта (Фиг. 1 – 8)

1. Превключвател за включване/изключване
2. Старт/Стоп прекъсвач
3. Допълнителна дръжка
4. Предпазен капак
5. Бутон за заключване на шпиндела
6. Предварителен избор на оборотите
7. Затегателна гайка
8. Поемащ фланец
9. Поемащ шпиндел
10. Монтажен ключ с два отвора
11. Монтажен пръстен
12. Винтове
13. Фиксиране на защитния кожух
14. Издатини
15. Резба (3 x) за допълнителна дръжка
16. Предпазно покритие
17. Бутон за освобождаване (акумулатор)
18. Акумулатор\*
19. Приемно гнездо за акумулатор
20. Отрязан диск

\* = не е включен в обема на доставката!

## 3 Обем на доставката (Фиг. 1)

Поз.	Брой	Наименование
3.	1 x	Допълнителна дръжка
10.	1 x	Монтажен ключ с два отвора
20.	1 x	Отрязан диск Ø 125 mm
	1 x	Акумулаторен ъглошлайф
	1 x	Ръководство за употреба

## 4 Употреба по предназначение

Продуктът е подходящ за рязане, грубо обработване на метал, бетон или плочки без използване на вода.

Продуктът може да се използва само съгласно своето предназначение. Всяка различаваща се от това употреба не е по предназначение. За всякакъв вид производствени работи от това щети или наранявания отговорност носи потребителят/операторът, а не производителят.

Съставна част от употребата по предназначение е също и спазването на указанията за безопасност, както и ръководството за монтаж и указанията за експлоатация в ръководството за употреба.

Лицата, които обслужват и поддържат продукта, трябва да са запознати с него и да са информирани относно възможните опасности.

Промените по продукта освобождават изцяло производителя от отговорност за възникнали в резултат от това щети.

Продуктът може да се използва само с оригинални резервни части и оригинални принадлежности на производителя.

Предписанията за безопасност, работа и поддръжка на производителя, както и посочените размери в Техническите данни, трябва да бъдат спазвани.

Моля, обърнете внимание, че нашите продукти не са конструирани с предназначение за търговска, професионална или промишлена употреба. Не поемаме гаранция, ако продуктът се използва в търговски, занаятчийски или промишлени предприятия, както и при равностойни дейности.

## Обяснение на сигналните думи в ръководството за употреба

### ОПАСНОСТ

Сигнална дума за обозначаване на непосредствено опасна ситуация, която, ако не бъде избегната, ще доведе до смърт или сериозно нараняване.

### ПРЕДУПРЕЖДЕНИЕ

Сигнална дума за обозначаване на възможна опасна ситуация, която, ако не бъде избегната, може да доведе до смърт или сериозно нараняване.

### БЛАГОРАЗУМИЕ

Сигнална дума за обозначаване на потенциално опасна ситуация, която, ако не бъде избегната, може да доведе до леки или средни наранявания.

### **ВНИМАНИЕ**

Сигнална дума за обозначаване на потенциално опасна ситуация, която, ако не бъде избегната, може да доведе до повреждане на продукта или имуществени щети.

## 5 Указания за безопасност

### ПРЕДУПРЕЖДЕНИЕ

Прочетете всички указания за безопасност, инструкции, илюстрации и технически данни, предоставени с този електрически инструмент.

Пропуски при спазването на инструкциите по-долу могат да доведат до токов удар, пожар и/или тежки наранявания.

**Запазете всички указания за безопасност и инструкции за бъдещи справки.**

Използването в указанията за безопасност понятие „електрически инструмент“ се отнася до захранвани от мрежата електрически инструменти (с мрежов проводник) или до захранвани с акумулатор електрически инструменти (без мрежов проводник).

### 1) Безопасност на работното място

- a) **Поддържайте работното си място чисто и добре осветено.** Безпорядъкът или неосветените работни места могат да доведат до злополуки.
- b) **Не работете с електрическия инструмент във взривоопасна среда, в която има запалими течности, газове или прахове.** Електрическите инструменти създават искри, които могат да възпламят праха или парите.
- c) **Дръжте деца и други лица далеч по време на използването на електрическия инструмент.** При разсейване можете да изгубите контрол върху електрическия инструмент.

### 2) Безопасност при работа с електрически ток

- a) **Щепселът на електрическия инструмент трябва да отговаря на контакта.** Щепселът не бива да се променя по никакъв начин. Не използвайте адаптерни щепсели заедно със заземени електрически инструменти. Непроменен щепсел и подходящи контакти намаляват риска от токов удар.
- b) **Избягвайте телесен контакт със заземени повърхности като тръби, отоплителни уреди, фурни и хладилници.** Съществува повишен риск от токов удар, когато тялото Ви е заземено.
- c) **Пазете електрическите инструменти от дъжд и влага.** Проникването на вода в електрическия инструмент увеличава риска от токов удар.
- d) **Не използвайте съединителния проводник не по предназначение, за носене или закачане на електрическия инструмент или за издърпване на щепсела от контакта.** Пазете съединителния проводник от горещина, масло, остри ръбове или движещи се части. Повредени или усукани съединителни проводници увеличават риска от токов удар.
- e) **Когато работите с електрически инструмент на открито, използвайте само удължителни линии, които също са подходящи за употреба на открито.** Използването на подходяща за употреба на открито удължителна линия намалява риска от токов удар.
- f) **Когато употребата на електрическия инструмент във влажна среда не може да бъде избегната, използвайте дефектнотокова защита.** Използването на дефектнотокова защита намалява риска от токов удар.

### 3) Безопасност на хората

- a) **Бъдете внимателни, обръщайте внимание на това, което правите, и подхождайте разумно към работата с електрически инструмент.** Не използвайте електрически инструменти, ако сте уморени или под влиянието на наркотици, алкохол или медикаменти. Момент невнимание при използването на електрически инструмент може да доведе до сериозни наранявания.
- b) **Носете лични предпазни средства и винаги предпазни очила.** Носенето на лични предпазни средства, като противпрахова маска, предпазни обувки, които не се хлъзгат, каска или антифони, според вида и употребата на електрическия инструмент, намалява риска от наранявания.
- c) **Избягвайте неволно включване. Уверете се, че електрическият инструмент е изключен, преди да го свържете към електрозахранването и/или акумулатора, преди да го вземете или носите.** Ако при носенето на електрическия инструмент държите пръста си върху прекъсвача или свържете към електрозахранването включен електрически инструмент, това може да доведе до злополуки.
- d) **Отстранете инструментите за настройка или гаечните ключове, преди да включите електрическия инструмент.** Инструмент или ключ, намиращ се във въртяща се част на електрическия инструмент, може да доведе до наранявания.
- e) **Избягвайте неправилна стойка на тялото. Осигурете си стабилен стојж и постоянно пазете равновесие.** Така можете да контролирате електрическия инструмент по-добре при неочаквани ситуации.
- f) **Носете подходящо облекло. Не носете широки дрехи или накити.** Дръжте косата и облеклото си далеч от движещи се части. Широки дрехи, накити или дълги коси могат да бъдат захванати от движещи се части.
- g) **Когато могат да бъдат монтирани прахоизсмуквачи и прахоулавящи устройства, те трябва да са свързани и да се използват правилно.** Използването на прахоизсмукващо устройство може да намали вредите за здравето поради прах.
- h) **Не се поддавайте на фалшивото чувство за безопасност и не пренебрегвайте правилата за безопасност при работа с електрическите инструменти, дори ако след многократната им употреба мислите че ги познавате добре.** Непрежните действия могат да доведат до тежки телесни повреди в рамките на части от секундата.

### 4) Употреба и боравене с електрическия инструмент

- a) **Не претоварвайте електрическия инструмент.** Използвайте подходящия за Вашата работа електрически инструмент. С подходящия електрически инструмент работите по-добре и по-сигурно в диапазона на работните му характеристики.

- b) **Не използвайте електрически инструмент, чийто прекъсвач е повреден.** Електрически инструмент, който не може да се включва или изключва, е опасен и трябва да бъде ремонтиран.
- c) **Извадете щепсела от контакта и/или извадете сменяемия акумулатор, преди да извършвате настройки по уреда, да смените части на работния инструмент или да оставите електрическия инструмент настрана.** Тази мярка за безопасност предотвратява неумишленото включване на електрическия инструмент.
- d) **Съхранявайте неизползваните електрически инструменти на недостъпно за деца място. Не позволявайте електрическият инструмент да бъде използван от лица, които не са запознати с него или не са прочели тези инструкции.** Електрическите инструменти са опасни, ако се използват от неопитни лица.
- e) **Поддържайте електрическите инструменти и работния инструмент грижливо.** Проверявайте дали движещите се части функционират безупречно и не заяждат, дали няма счупени или така повредени части, че да нарушават функционирането на електрическия инструмент. Повредените части следва да бъдат ремонтирани преди използването на електрическия инструмент. Много злополуки са причинени от лошо поддържани електрически инструменти.
- f) **Поддържайте режещите инструменти наточени и чисти.** Грижливо поддържаните режещи инструменти с остри режещи ръбове се заклинват по-малко и се водят по-лесно.
- g) **Използвайте електрическия инструмент, работния инструмент, работните инструменти и т.н. съгласно настоящите инструкции.** При това вземайте под внимание условията на работа и действието, което трябва да се извърши. Употребата на електрически инструменти за различни от предвидените приложения може да доведе до опасни ситуации.
- h) **Пазете дръжките и техните повърхности сухи, чисти и без масло и грес.** Хлъзгавите дръжки и техните повърхности не позволяват безопасна работа и контрол на електрическия инструмент в непредвидени ситуации.
- d) **При неправилна употреба от акумулатора може да излезе течност. Избягвайте контакта с нея. При случаен контакт изплакнете с вода. Ако течността попадне в очите, допълнително потърсете медицинска помощ.** Излишната течност може да доведе до раздразнения или изгаряния на кожата.
- e) **Не използвайте повредена или променена акумулаторна батерия.** Повредени или променени акумулаторни батерии могат да се държат непредсказуемо и да причинят пожар, експлозия или нараняване.
- f) **Не излагайте акумулаторната батерия на огън или прекомерни температури.** Пожар или температури над 130 °C могат да предизвикат експлозия.
- g) **Спазвайте всички инструкции за зареждане и никога не зареждайте акумулаторната батерия или акумулаторния инструмент извън температурния диапазон, посочен в ръководството за експлоатация.** Неправилното зареждане или зареждането извън одобрения температурен диапазон може да унищожи акумулаторната батерия и да увеличи риска от пожар.

## 6) Сервиз

- a) **Възлагайте ремонти по Вашия електрически инструмент само на квалифицирани специалисти и само с оригинални резервни части.** Така се гарантира, че безопасността на електрическия инструмент ще се запази.
- b) **Никога не сервизирайте повредените акумулаторни батерии.** Поддържката на акумулаторните батерии трябва да се извършва само от производителя или от оторизирани сервизни центрове.

## Инструкции за безопасност за всички уреди

### Общи инструкции за безопасност при шлайфане и отрезно шлайфане

## 5) Употреба и боравене с акумулаторния инструмент

- a) **Зареждайте акумулаторните батерии само със зарядни устройства, препоръчани от производителя.** За зарядно устройство, което е предназначено за определени вид акумулатори, съществува опасност от пожар, ако то се използва с друг вид акумулатори.
- b) **Затова в електрическите инструменти използвайте само предвидените за целта акумулатори.** Употребата на други акумулатори може да доведе до наранявания и опасност от пожар.
- c) **Дръжте неизползваните акумулатори далеч от кламери, монети, ключове, игли, винтове или други дребни метални предмети, които биха могли да причинят свързване накъсо на контактите.** Късо съединение между контактите на акумулатора може да причини изгаряния или пожар.
- a) **Този електроинструмент се използва като акумулаторен ъглошлайф и машина за рязане. Спазвайте всички указания за безопасност, инструкции, изображения и данни, които сте получили заедно с уреда.** Ако не вземете под внимание следните инструкции, може да се стигне до токов удар, пожар и/или тежки наранявания.
- b) **Този електроинструмент не е подходящ за шлайфане с шкурка, работа с телени четки и полиране.** Приложения, за които електрическият инструмент не е предназначен, могат да причинят опасности и наранявания.
- c) **Не използвайте принадлежности, които не са били специално предвидени и препоръчани от производителя за този електрически инструмент.** Това, че можете да закрепите дадена принадлежност към Вашия електрически инструмент, не гарантира безопасната му употреба.
- d) **Допустимите обороти на работния инструмент трябва да са поне толкова високи, колкото посочените върху електрическия инструмент максимални обороти.** Принадлежности, които се въртят по-бързо от допустимото, могат да се раздробят и разлетят настрана.

- e) Външният диаметър и дебелината на работния инструмент трябва да отговарят на указанията за размери на Вашия електрически инструмент. Погрешно оразмерени работни инструменти може да не са достатъчно защитени или да не бъдат достатъчно добре контролирани.
- f) Работните инструменти трябва да пасват точно на резбата на шлифовъчния шпиндел. При работни инструменти, които се монтират чрез фланец, диаметърът на отвора на работния инструмент трябва да съответства на монтажния диаметър на фланеца. Работните инструменти, които не са фиксирани точно към електроинструмента, се въртят неравномерно, вибрират много силно и могат да доведат до загуба на контрол.
- g) Не използвайте повредени работни инструменти. Преди всяка употреба проверявайте работните инструменти, като например шлифовъчните дискове за отчупвания и пукнатини, шлифовъчните дискове за пукнатини, износване или силно износване. Ако електрическият инструмент или работният инструмент падне на земята, проверете дали той не се е повредил или използвайте неповреден работен инструмент. Ако сте проверили работния инструмент и го използвате, дръжте намиращите се близо хора извън равнината на въртящия се работен инструмент и оставете уреда да работи в продължение на 1 минута с максимална скорост. Повредените работни инструменти най-често се счупват във времето на теста.
- h) Носете лични предпазни средства. В зависимост от приложението, използвайте цялостна защита на лицето, защита на очите или защитни очила. Доколкото е подходящо, носете противопрахова маска, защита за слуха, предпазни ръкавици или специални престилки, които държат далеч от Вас малките абразивни частици и частиците материал. Очите трябва да са защитени от хвърчащи настрани чужди тела, появяващи се при различни приложения. Противопраховата маска или респираторната маска трябва да филтрират праха, който се образува при работа. Ако продължително време сте изложени на силен шум, може да претърпите загуба на слуха.
- i) Следете за безопасно разстояние на други лица до Вашата работна зона. Всеки, който влиза в работната зона, трябва да носи лични предпазни средства. Отчупени парчета от обработваната повърхност или счупени работни инструменти могат да отлетят настрани и да причинят наранявания дори и извън пряката работна зона.
- j) Дръжте електроинструмента за изолираните повърхности на ръкохватката, когато извършвате работи, при които сменяемият инструмент може да докосне скрити електрически проводници. Контактът с проводник под напрежение може да постави под напрежение също и метални части от уреда и да доведе до токов удар.
- k) Дръжте мрежовия кабел далеч от въртящи се работни инструменти. Ако изгубите контрол над уреда, мрежовият кабел може да бъде откъснат или захванат и Вашата длан или ръка да попадне във въртящия се работен инструмент.
- l) Никога не оставяйте електрически инструмент, преди работният инструмент да е спрял напълно. Въртящият се работен инструмент може да попадне в контакт с повърхността, върху която е оставен, от което може да изгубите контрол върху електрическият инструмент.
- m) Не оставяйте електрически инструмент да работи, докато го носите. При случаен контакт с въртящия се инструмент Вашите дрехи могат да бъдат захванати и работният инструмент да се забие в тялото Ви.
- n) Почиствайте редовно вентилационните отвори на Вашия електрически инструмент. Вентилаторът на двигателя засмуква прах в корпуса, а голямо натрупване на метален прах може да причини опасности от електрически ток.
- o) Не използвайте електрически инструмент в близост до запалими материали. Искри могат да възпламят тези материали.
- p) Не използвайте работни инструменти, които изискват охлаждаща течност. Използването на вода или други течни охлаждащи средства може да доведе до токов удар.

### Откат и съответни инструкции за безопасност

Откатът е внезапна реакция вследствие на закъчан или блокиран въртящ се работен инструмент, като шлифовъчен диск, шлифовъчен кръг и т.н. Закъчането или блокирането води до внезапно спиране на въртящия се инструмент. Поради това електрическият инструмент се ускорява неконтролируемо обратно на посоката на въртене на работния инструмент при мястото на блокиране.

Ако напр. шлифовъчен диск се закачи или блокира в обработвания детайл, ръбът на шлифовъчния диск, който влиза в обработвания детайл, може да бъде захванат и така шлифовъчният диск да се счупи или да причини откат. Тогава шлифовъчният диск се задвижва към или надалеч от оператора, в зависимост от посоката на въртене на диска при мястото на блокиране. При това шлифовъчният диск може и да се счупи.

Откатът е следствие от погрешна или неправилна употреба на електрическият инструмент. Той може да бъде избегнат чрез подходящи предпазни мерки, описани по-долу.

- a) Дръжте електрическият инструмент здраво и поставяйте тялото и ръцете си в положение, в което можете да овладеете откатните сили. Винаги използвайте допълнителната дръжка, ако има такава, за да можете да имате възможно най-голям контрол върху реактивните сили или реактивните моменти при високи обороти. Чрез подходящи предпазни операторът може мерки да овладее отката и реактивните сили.
- b) Никога не поставяйте ръцете си в близост до въртящи се работни инструменти. При откат работният инструмент може да се задвижи през ръката Ви.

- c) Избягвайте с тялото си областта, в която електрическият инструмент ще се задвижи в случай на откат. Откатът задвижва електрическия инструмент обратно на посоката на движение на шлифовъчния диск в мястото на блокиране.
- d) Работете особено внимателно в зони на ъгли, остри ръбове и т.н. Предотвратявайте отскачане от и закланване на работните инструменти в обработвания детайл. При ъгли, остри ръбове или когато отскача, въртящият се работен инструмент проявява склонност към закланване. Това причинява загуба на контрол или откат.
- e) Не използвайте верижен или назъбен режещ диск. Такива работни инструменти често причиняват откат или загуба на контрол върху електрическият инструмент.

### Специални инструкции за безопасност при шлайфане и отрезно шлайфане

- a) Използвайте само шлифовъчни инструменти и предвидения за тях предпазен капак, които са разрешени за Вашия електрически инструмент. Шлифовъчните инструменти, които не са предвидени за електрически инструмент, не могат да бъдат достатъчно съгласувани и са несигурни.
- b) Шлифовъчните дискове с манивела трябва да се монтира така, че шлифовъчната им повърхност да не стърчи над равнината на ръба на предпазния капак. Неправилно монтиран шлифовъчен диск, който стърчи над нивото на ръба на предпазния капак, не може да бъде адекватно защитен.
- c) Предпазният капак трябва да е здраво закрепен към електроинструмента и за максимална безопасност да е регулиран така, че възможно най-малката част от абразивното тяло да е открита за оператора. Предпазният капак предпазва оператора от осколки, случаен контакт с абразивното тяло и искри, които могат да възпламенят обекта.
- d) Шлифовъчните инструменти могат да се използват само за препоръчаните възможности за употреба. Пример: Никога не шлифовайте със страничната повърхност на отрезния диск. Отрезните дискове са предназначени за сваляне на материал с ръба на диска. Страничното действие със сила върху шлифовъчните инструменти може да ги разруши.
- e) Използвайте винаги неповредени затягащи фланци с правилната големина и форма за избягване от Вас шлифовъчен диск. Подходящите фланци подпират диска за шлифоване и така намаляват опасността от счупване на шлифовъчния диск. Фланците за отрезните дискове може да се различават от фланците за други шлифовъчни дискове.
- f) Не използвайте износени шлифовъчни дискове от по-големи електрически инструменти. Шлифовъчните дискове за по-големи електроинструменти не са предназначени за по-високите скорости на по-малките електроинструменти и могат да се счупят.

### Допълнителни специални инструкции за безопасност при отрезно шлифоване

- a) Избягвайте блокирането на отрезния диск или твърде голям притискащ натиск. Не правете прекалено дълбоки разрези. Претоварването на отрезния диск повишава неговото натоварване и склонността към огъване или блокиране, а с това и възможността за откат или счупване на шлифовъчния инструмент.
- b) Избягвайте зоната пред и зад въртящия се отрезен диск. Когато изваждате отрезния диск от детайла, при откат електрическият инструмент с въртящия се диск може да се насочи директно към вас.
- c) Ако отрезният диск заяде или когато прекъсват работата, изключвайте уреда и го дръжте спокойно, докато дискът спре. Никога не се опитвайте да извадите все още работещия отрезен диск от разреза, в противен случай може да се получи откат. Определете и отстранете причината за заяждането.
- d) Не включвайте отново електрически инструмент, докато той е още в детайла. Първо отрезните диск да достигне пълните си обороти преди внимателно да продължите рязането. В противен случай дискът може да заяде, да изскочи от детайла и да причини откат.
- e) Подпрете пластините или големите детайли, за да намалите риска от откат поради заяждане на отрезния диск. Големите детайли могат да се огънат под собственото си тегло. Детайлът трябва да бъде подпрян от двете страни на диска, както в близост до отрезния диск, така и на ръба.
- f) Бъдете особено внимателни при „рязане с потапяне“ в съществуващи стени или други невидими области. При рязане в газопроводи или водопроводи, електрически кабели или други обекти потъващият отрезен диск може да причини откат.

### Остатъчни рискове

Продуктът е конструиран съгласно нивото на развитие на техниката и признатите правила на техника на безопасност. Въпреки това, при работа могат да възникнат отделни остатъчни рискове.

- Увреждане на слуха, когато не се носи предписаната защита за слуха.
- Остатъчните рискове могат да бъдат намалени, ако бъдат спазвани глави „Указания за безопасност“ и „Употреба по предназначение“, както и ръководството за употреба като цяло.
- Използвайте продукта, както е препоръчано в това ръководство за употреба. Така постигате оптимална производителност на Вашия продукт.
- Освен това, въпреки всички взети предпазни мерки, могат да съществуват неяви остатъчни рискове.



**⚠ ПРЕДУПРЕЖДЕНИЕ**

По време на експлоатация този електрически инструмент създава електромагнитно поле. При определени условия това поле може да наруши функционирането на активни или пасивни медицински импланти. За да се намали опасността от сериозни или смъртоносни наранявания, препоръчваме на лица с медицински импланти да се консултират със своя лекар и с производителя на медицинския имплант, преди електрическият инструмент да бъде използван.

**⚠ ПРЕДУПРЕЖДЕНИЕ**

В случай на продължителна работа може да се стигне до нарушения на кръвообращението (синдром на белия пръст), дължащи се на вибрации в ръцете на оператора.

Синдромът на Рейно е съдово заболяване, при което малките кръвоносни съдове на пръстите на ръцете и краката се свиват спазматично. Засегнатите участъци вече не получават достатъчно кръв и поради тази причина изглеждат много бледи. Честото използване на вибриращи продукти може да причини увреждане на нервите при лица, чието оросяване на крайниците е нарушено (например пушачи, диабетци).

Ако забележите някакво необичайно увреждане, незабавно прекратете работата си и се консултирайте с лекар.

**ВНИМАНИЕ**

Продуктът е част от серията 20V IXES и може да работи само с акумулатори от тази серия. Акумулаторите могат да се зареждат само със зарядни устройства от тази серия. При това съблюдавайте указанията на производителя.

**⚠ ПРЕДУПРЕЖДЕНИЕ**

Спазвайте указанията за безопасност и инструкциите за зареждане и правилна употреба, дадени в ръководството за експлоатация на Вашите акумулатор и зарядно устройство от серията 20V IXES. Подробно описание на процеса на зареждане и допълнителна информация можете да намерите в това отделно ръководство.

**6 Технически данни**

Акумулаторен ъглошлайф	BC-AG125-X
Напрежение на двигателя	20 V 
Обороти n <sub>0</sub>	3000 – 10000 min <sup>-1</sup>
Размер на диска	Ø 125 mm
Размер на резбата	M14
Тегло (без акумулатор)	1,60 kg

Запазва се правото на технически промени!

**Шум и вибрации**

**⚠ ПРЕДУПРЕЖДЕНИЕ**

Шумът може да окаже сериозни въздействия върху Вашето здраве. Ако шумът, издаван от машината, надхвърля 85 dB, моля, Вие и хората, намиращи се в непосредствена близост до машината, носете подходящи средства за защита на слуха.

Стойностите на шум и вибрации са определени съгласно EN 62841-1.

**Характеристики на шума**

Ниво на звуково налягане L <sub>pA</sub>	83 dB
Неопределеност на измерването K	3 dB
Звукова мощност L <sub>WA</sub>	94 dB
Неопределеност на измерването K	3 dB

**Параметри на вибрациите**

<b>Повърхностно шлайфане</b>	
Основна ръкохватка вибрация a <sub>h</sub>	2,698 m/s <sup>2</sup>
Неопределеност на измерването K	1,5 m/s <sup>2</sup>
Допълнителна ръкохватка вибрация a <sub>h</sub>	3,284 m/s <sup>2</sup>
Неопределеност на измерването K	1,5 m/s <sup>2</sup>

Посочената обща стойност на вибрациите и посочената стойност на шумовите емисии са измерени по стандартен метод на изпитване и могат да бъдат използвани за сравнение на един електрически инструмент с друг.

Посочената стойност на шумовите емисии и посочената обща стойност на вибрациите могат също да бъдат използвани за предварителна оценка на натоварването.

**⚠ ПРЕДУПРЕЖДЕНИЕ**

По време на действителното използване на електрическия инструмент шумовите емисии и стойността на емисиите на вибрации могат да се различават от посочените стойности в зависимост от вида и начина, по който електрическият инструмент се използва, и по-специално от вида на обработвания детайл.

Опитайте се да поддържате натоварването възможно най-ниско. Примерни мерки: ограничаване на времето на работа. При това трябва да се вземат под внимание всички части на работния цикъл (например времената, през които електрическият инструмент е изключен, и такива, в които той е включен, но работи без натоварване).

## 7 Преди пуск в експлоатация

### ПРЕДУПРЕЖДЕНИЕ

#### Опасност от нараняване!

Изваждайте акумулатора от електрическия инструмент преди всякакви работи по електрическия инструмент (напр. поддръжка, смяна на инструмент и т.н.), както и при неговото транспортиране и съхранение. При неволно задействане на превключвателя за включване/изключване съществува опасност от нараняване.

### 7.1 Монтиране/демонтиране на допълнителна ръкохватка (3) (фиг. 1 + 8)

#### ВНИМАНИЕ

Използвайте продукта само с монтирана допълнителна ръкохватка.

#### Монтаж на допълнителна ръкохватка

##### Указание:

Допълнителната ръкохватка може да се завинтва отляво, отдясно или отгоре на главата на продукта.

1. Завъртете допълнителната ръкохватка (3) по посока на часовниковата стрелка.

#### Демонтаж на допълнителна ръкохватка

1. Свалете допълнителната дръжка (3) от продукта, като я развиете в посока, обратна на часовниковата стрелка.

### 7.2 Поставяне/изваждане на акумулатора (18) в/от приемното гнездо за акумулатор (19) (Фиг. 1, 7)

#### Използвайте акумулатора

1. Плъзнете акумулатора (18) в приемното гнездо за акумулатор (19). Акумулаторът (18) щраква на мястото си.

#### Изваждане на акумулаторната батерия

1. Натиснете бутона за освобождаване (17) на акумулатора (18) и го извадете от приемното гнездо за акумулатор (19).

### 7.3 Поставете защитния капак (16), за рязане (фиг. 6)

#### ВНИМАНИЕ

Когато режете със слепени абразиви, винаги използвайте защитния капак за рязане.

1. Изключете продукта и извадете батерията, както е описано в раздел 7.2.
2. Плъзнете предпазния капак (16) върху предпазния кожух (4), докато щракне на мястото си.
3. При демонтиране издърпайте предпазния капак (16) леко напред, за да го освободите.

## 7.4 Регулиране на предпазния капак (4) (фиг. 2, 5)

### ПРЕДУПРЕЖДЕНИЕ

Винаги използвайте ъглошлайфа с предпазния капак. Предпазният капак трябва да е здраво закрепен към ъглошлайфа. Регулирайте ги така, че да постигнете максимална безопасност, т.е. възможно най-малката част от абразивното тяло да е насочена открито към оператора. Предпазният капак трябва да предпазва оператора от летящи парчета и внезапен контакт с шлифовъчния инструмент.

### ПРЕДУПРЕЖДЕНИЕ

Уверете се, че предпазният капак е монтиран поне под същия ъгъл като допълнителната ръкохватка. В противен случай можете да се нараните върху диска за груба обработка или отрезния диск.

1. Завъртете предпазния капак (4) в необходимото положение (работно положение). При това се уверете, че предпазният капак (4) е поставен така, че закрепването на предпазния капак (13) да е върху една от 5-те издатини (14) на предпазния капак (4) (фиг. 2).

#### ВНИМАНИЕ

Уверете се, че приспособлението за закрепване на защитния капак е здраво закрепено в съответната издатина.

## 7.5 Монтиране/смяна на диска за груба обработка или отрезния диск

### ВНИМАНИЕ

Винаги носете предпазни ръкавици, когато сменят диска за груба обработка или отрезни дискове.

- Спазвайте размерите на дисковете за груба обработка или отрезните дискове.
- Диаметърът на отвора трябва да съответства на монтажния фланец без хлабина.
- Не използвайте редуктори или адаптери.

#### Указание:

Използвайте само незамърсени дискове.

### ПРЕДУПРЕЖДЕНИЕ

#### Опасност от нараняване!

Натискайте бутона за блокиране на шпиндела само когато вдиганият шпиндел е неподвижен.

1. Натиснете бутона за блокиране на шпиндела (5), за да блокирате предавката.
2. Разхлабете затягащата гайка (7) с помощта на монтажния ключ с два отвора (10).
3. Поставете диска за груба обработка или отрезния диск с надписаната страна, обърната към продукта, върху монтажния фланец (8).

- След това поставете затягащата гайка (7), с изпъкналата страна, обърната нагоре, обратно върху приемния шпиндел (9).

### 7.5.1 За тънки шлифовъчни дискове (фиг. 3, 4)

**Указание:**

Накрайникът на затягащата гайка е насочен нагоре, така че тънкият шлифовъчен диск може да бъде здраво захванат.

- Натиснете бутона за блокиране на шпиндела (5), за да блокирате предавката.
- Затегнете отново затягащата гайка (7) с помощта на монтажния ключ с две дупки (10).

### 7.5.2 За дебели шлифовъчни дискове (фиг. 3, 4)

\* = не е включен в обема на доставката!

**Указание:**

Накрайникът на затягащата гайка е насочен надолу, за да може шлифовъчният диск да бъде здраво закрепен към монтажния шпиндел.

- Натиснете бутона за блокиране на шпиндела (5), за да блокирате предавката.
- Затегнете затягащата гайка (7) по посока на часовниковата стрелка с помощта на монтажния ключ с два отвора (10).

**Указание:**

Ако след смяната дискът работи нестабилно или вибрира, той трябва незабавно да бъде сменен отново.

- За да сте сигурни, оставете продукта да работи на максимална скорост в продължение на 60 секунди след смяната на диска. Следете за необичайни шумове и искри.
- Проверете дали всички крепежни елементи са правилно закрепени.
- Уверете се, че стрелката на посоката на въртене (ако има такава) върху отрезните дискове или дисковете за груба обработка\* (също и диамантените отрезни дискове\*) и посоката на въртене на продукта (стрелката на посоката на въртене върху главата на продукта) съвпадат.

## 8 Управление

**⚠ ПРЕДУПРЕЖДЕНИЕ**

**Опасност от нараняване!**

Изваждайте акумулатора от електрическия инструмент преди всякакви работи по електрическия инструмент (напр. поддръжка, смяна на инструмент и т.н.), както и при неговото транспортиране и съхранение. При неволно задействане на превключвателя за включване/изключване съществува опасност от нараняване.

**ВНИМАНИЕ**

Уверете се, че температурата на околната среда по време на работа не надвишава 50 °C и не пада под -20 °C.

**ВНИМАНИЕ**

Продуктът е част от серията 20V IXES и може да работи само с акумулатори от тази серия. Акумулаторите могат да се зареждат само със зарядни устройства от тази серия. При това съблюдавайте указанията на производителя.

### 8.1 Превключвател за включване/изключване (1) (Фиг. 1)

**ВНИМАНИЕ**

Проверете използвания инструмент преди употреба, за да се уверите, че всички закрепващи части са правилно закрепени.

**Указание:**

Винаги включвайте ъглошлайфа преди контакт с материала и едва тогава насочвайте продукта към обработвания детайл.

**Указание:**

Ако продуктът блокира поради претоварване и се изключи, той се рестартира автоматично, веднага щом отпадне причината за блокирането (функция за автоматично стартиране).

**Включване**

- Включете продукта с превключвателя за включване/изключване (1).
- Задействайте Старт/Стоп прекъсвача (2) за стартиране на продукта.

**⚠ БЛАГОРАЗУМИЕ**

Винаги изключвайте продукта след работа и изчаквайте пълното спиране на шлифовъчния диск, преди да сложите продукта.

**Изключване**

- За изключване натиснете превключвателя за включване/изключване (1).
- Можете също така да изключите продукта с помощта на Старт/Стоп прекъсвача (2).

### 8.2 Настройка на оборотите

**Указание:**

Оборотите може да се променят и по време на работа.

Можете да изберете предварително скоростта с помощта на бутона за предварителен избор на обороти (6):

1 =	най-ниски обороти, напр. за повърхностна обработка: Шлайфване, полиране
6 =	най-високи обороти, например за отрезно шлифоване

- Зададената степен на оборотите се показва под предварителния избор на оборотите (6).
- Включете продукта с превключвателя за включване/изключване (1).
  - Можете да изберете скоростта, като натиснете бутона за предварителен избор на оборотите (6).

Препоръчваме Ви да определите оборотите чрез практически тестове.

Целесъобразните обороти на работа зависят от задачите, които изпълнявате с продукта.

При отрезното шлайфане, използването на високи обороти обикновено не представлява проблем. Когато шлайфате или полирате повърхностите, по-добре е да използвате ниски обороти.

## 9 Указания за работа

### Указание:

Шлифовъчните инструменти могат да се използват само за препоръчаните възможности за употреба. В противен случай те могат да се счупят, повредят и да причинят наранявания.

**ЗАДЪЛЖИТЕЛНО** сменяйте шлифовъчния диск, ако продуктът е бил изпуснат по време на работа.

Шлифовъчният или отрезният диск НИКОГА не трябва да се удря или блъска в обработвания детайл.

Особено когато работите по ъгли, остри ръбове и т.н., се уверете, че шлифовъчният диск не скача и не се заклещва. Това може да доведе до загуба на контрол и неуспехи.

НИКОГА не използвайте инструмента с остриета за рязане на дърво или други режещи дискове. Такива режещи дискове, когато се използват в акумулаторен ъглошлайф, предизвикват често отскачане и загуба на контрол, което може да доведе до нараняване.

### Грубо шлифоване

#### ПРЕДУПРЕЖДЕНИЕ

Никога не използвайте отрезни дискове за груба обработка!

- Движете ъглошлайфа напред-назад по обработвания детайл с умерен натиск.
- При мек материал насочвайте диска за груба обработка над обработвания детайл под малък ъгъл, а при твърд материал - под малко по-стръмен ъгъл.

### Отрезно шлайфане

#### ПРЕДУПРЕЖДЕНИЕ

Никога не използвайте дискове за груба обработка за рязане!

- Използвайте само тествани отрезни или шлифовъчни дискове, подсилени с влакна, одобрени за периферна скорост, не по-малка от 80 м/сек.

#### БЛАГОРАЗУМИЕ

Шлифовъчният инструмент ще работи и след като е бил изключен. Не го спирайте, като го избутвате на страни.

- **Осигурявайте детайла.** Използвайте приспособления за затягане/преса, за да държите здраво обработвания детайл. Така той се държи по-сигурно, отколкото с ръка.
- **Винаги изключвайте продукта, преди да го поставите, и изчаквайте, докато продуктът спре.**
- Използвайте продукта само за рязане или шлайфане на сухо.

- **Допълнителната ръкохватка трябва да бъде поставена, когато се работи с продукта.**
- **Не трябва да се обработва съдържащ азбест материал.** Азбестът се смята за канцерогенен.

### Това е правилната процедура:

#### ОПАСНОСТ

#### **Винаги прекарвайте продукта през обработвания детайл в обратна посока!**

Ако се поеме в противоположна посока, съществува риск от обратна реакция. Продуктът може да се изтласка от разреза.

- **Винаги насочвайте включения продукт към обработвания детайл.** Вдигнете продукта от детайла след обработката и едва тогава го изключете.
- **По време на работа винаги дръжте продукта здраво с двете си ръце.** Осигурете безопасно разстояние.
- За да постигнете най-добър ефект от шлифоването, движете продукта равномерно напред-назад по обработвания детайл под ъгъл от 15° до 30° (между шлифовъчния диск и обработвания детайл).
- **Когато обработвате наклонени повърхности, не притискайте продукта към обработвания детайл с голяма сила.** Ако скоростта рязко спадне, трябва да намалите силата на натиск, за да осигурите безопасна и ефективна работа. Ако продуктът внезапно бъде напълно спрял или блокиран, той трябва незабавно да се изключи.
- **Рязане: Работете с умерено подаване и не наклоняйте отрезния диск.**
- Дисковете за груба обработка и отрезните дискове се нагряват силно по време на работа - оставете ги да изстинат напълно, преди да ги докосвате.
- Никога не използвайте продукта за други цели.
- **Винаги се уверявайте, че продуктът е изключен, преди да поставите акумулатора в него.**
- **В случай на опасност незабавно изключете продукта и извадете акумулатора.** Уверете се, че продуктът е лесно достъпен и може да бъде достигнат без затруднения в случай на авария.
- **Изваждайте акумулатора по време на прекъсвания на работа, преди всякаква работа по продукта и когато не го използвате.** Продуктът трябва винаги да бъде чист, сух и без масла и греси.
- **Винаги бъдете внимателни! Винаги обръщайте внимание на това, което правите, и винаги подхождайте разумно.** В никакъв случай не използвайте продукта, когато не сте концентрирани или не се чувствате добре.

## 10 Почистване и поддръжка

### ПРЕДУПРЕЖДЕНИЕ

Ремонтните работи и работите по поддръжката, които не са описани в това ръководство за употреба, трябва да се извършват от специализиран сервиз. Използвайте само оригинални резервни части.

Съществува опасност от злополука! Извършвайте работи по поддръжка и почистване по правилно със свален акумулатор. Съществува опасност от нараняване! Винаги оставайте продукта да се охлади преди поддръжка и почистване. Елементите на двигателя са горещи. Съществува опасност от нараняване и изгаряне!

Продуктът може да се стартира неочаквано, което да доведе до наранявания.

- Отстранете акумулатора.
- Оставете продукта да изстине.
- Отстранете работния инструмент.

### 10.1 Почистване

1. Поддържайте предпазните приспособления, вентилационните процепи и корпуса на двигателя възможно най-чисти от прах и замърсявания. Избърсвайте продукта с чиста кърпа\* или го духвайте със сгъстен въздух\* под ниско налягане. Препоръчваме да почистите продукта веднага след всяка употреба.
2. Вентилационните отвори трябва винаги да са чисти.
3. Не използвайте почистващи препарати или разтворители; те биха могли да разядат пластмасовите части на продукта. Внимавайте за това, да не може да попадне вода във вътрешността на продукта.

### 10.2 Поддръжка

Продуктът не се нуждае от поддръжка.

## 11 Съхранение

### Подготовка за съхранение

1. Извадете акумулаторната батерия.
2. Почистете и проверете продукта за повреди.

Съхранявайте продукта и неговите принадлежности на тъмно, сухо и незамръзващо място, недостъпно за деца.

Оптималната температура за съхранение е между 5 °C и 30 °C .

Съхранявайте продукта в оригиналната му опаковка. Покрийте продукта, за да го защитите от прах или влага. Съхранявайте ръководството за употреба при продукта.

## 12 Ремонт и поръчка на резервни части

Трябва да се има предвид, че следните части на този продукт са обект на износване поради износване или на естествено износване, респ. следните части са необходими като консумативи.

### ВНИМАНИЕ

Съгласно Закона за отговорността за продуктите не се носи отговорност за щети причинени от неправилен ремонт или неизползване на оригинални резервни части.

Обадете се в сервизен център или на оторизиран специалист. Същото важи и за аксесоарите.

Резервните части и аксесоарите се предлагат в нашия сервизен център. За целта сканирайте QR кода на главната страница.

### 12.1 Поръчване на резервни части

При поръчване на резервни части трябва да се посочат следните данни:

- Обозначение на модела
- Артикулен номер
- Данни на типовата табелка

#### Резервни части / принадлежности

Акумулатор SBP2.0, артикулен №:	7909201708
Акумулатор SBP4.0, артикулен №:	7909201709
Зарядно устройство SBC2.4A, артикулен №:	7909201710
Зарядно устройство SBC4.5A, артикулен №:	7909201711
Зарядно устройство SDBC2.4A, артикулен №:	7909201712
Зарядно устройство SDBC4.5A, артикулен №:	7909201713
Комплект за стартиране SBSK2.0, артикулен №:	7909201720
Комплект за стартиране SBSK4.0, артикулен №:	7909201721

## 13 Изхвърляне и рециклиране

### Указания за опаковката



Опаковъчните материали са рециклируеми. Моля, изхвърлете опаковката по природосъобразен начин.

### Указания за Закона за електрическото и електронното оборудване (ElektroG)



Старото електрическо и електронно оборудване не трябва да се изхвърля заедно с битовите отпадъци, а трябва да се събира и изхвърля разделно!

- Старите батерии и акумулатори, които не са подвижно монтирани в стария уред, трябва да бъдат извадени преди предаване без да се разрушават! Тяхното изхвърляне е регламентирано от Закона за батериите и акумулаторите.

- Собствениците, респ. ползвателите на електрическо и електронно оборудване са законово задължени да ги върнат след употреба.
- Крайният потребител е отговорен за изтриването на личните му данни от стария уред, който трябва да бъде изхвърлен!
- Символът на зачеркната кофа на колела означава, че отпадъците от електрическото и електронното оборудване не трябва да се изхвърлят заедно с битовите отпадъци.
- Електрическото и електронното оборудване може да се предава безплатно на следните места:
  - Публични събирателни пунктове (например дворове на общински сгради)
  - Магазини за продажба на електронни уреди (физически и онлайн), при условие че търговците са длъжни да ги вземат обратно или предлагат това вземане доброволно.
  - Можете да предадете до три стари електрически уреда от всеки тип уред с максимална дължина на ръба от 25 сантиметра без да купувате нов уред от производителя, или да ги предадете в друг оторизиран събирателен пункт във вашия район.
  - За допълнителните условия за връщане на производителя и дистрибутори се обърнете към съответния център за обслужване на клиенти.
- Ако новият електрически уред се доставя от производителя на частно домакинство, той може да организира безплатно извозване на стария електрически уред при поискване от крайния потребител. За целта се свържете с отдела за обслужване на клиенти на производителя.

- Това се отнася само за уредите, които се инсталират и продават в Европейския съюз и са предмет на европейската Директива 2012/19/ЕС. В страни извън Европейския съюз могат да се прилагат различни разпоредби за изхвърляне на отпадъците от електрическо и електронно оборудване.

#### Указания за литиево-йонните акумулаторни батерии



**Извадете акумулаторната батерия преди да изхвърлите уреда!**

- Не изхвърляйте акумулаторната батерия в битовите отпадъци, в огън (опасност от експлозия) или във вода. Повредените акумулаторни батерии могат да навредят на околната среда и Вашето здраве, ако изпускат токсични изпарения или течности.
- Дефектните или използваните акумулаторни батерии трябва да се рециклират съгласно Директива 2006/66/ЕО.
- Предайте уреда и зарядното устройство в пункт за рециклиране. Използваните пластмасови и метални части могат да бъдат сортирани и рециклирани.
- Изхвърляйте акумулаторните батерии в изтощено състояние. Препоръчваме да покриете полюсите със залепваща лента, за да ги предпазите от късо съединение. Не отваряйте акумулаторната батерия.
- Изхвърляйте акумулаторните батерии съгласно местните разпоредби. Предайте акумулаторните батерии в пункт за събиране на отпадъци от батерии, където ще бъдат рециклирани по екологичен начин. Попитайте местната компания за ютилизирани на отпадъците.

## 14 Отстраняване на неизправности

Неизправност	Възможна причина	Отстраняване
Продуктът не може да стартира.	Производителността на акумулатора е твърде ниска.	Заредете акумулатора.
	Акумулаторът не е поставен правилно.	Плъзнете акумулатора в приемното гнездо за акумулатор. Акумулаторът щраква на мястото си.

## 15 Гаранционни условия – серия Schepach 20V IXES

Дата на изменение 11.07.2023 г.

### Уважаеми клиенти,

продуктите ни са обект на строг контрол на качество. Ако въпреки това се случи така, че този продукт да не функционира безупречно, изказваме съжаление за това и Ви молим да се обърнете към нашата сервисна служба на посочения по-долу адрес. С удоволствие сме на Ваше разположение и на сервисния ни телефонен номер. Следната информация има за цел да ви помогне да обработите и уредите иска си безпроблемно.

**За предявяване на гаранционни претенции важи следното:**

1. **Тези гаранционни условия** регулират нашите допълнителни гаранционни услуги на производителя за купувачи (частни крайни потребители) на нови продукти. Законите гаранционни права не се засягат от тази гаранция. Това е отговорност на търговеца, от когото сте закупили продукта.
2. **Гаранционните услуги** се разпростират изключително върху дефекти на закупен от вас нов продукт, които се основават на материален или производствен дефект, и се ограничават - по наша преценка - до безплатен ремонт на такива дефекти или замяна на продукта (при необходимост и замяна с последващ модел). Заменените продукти или части стават наша собственост. Моля, обърнете внимание, че нашите продукти не са конструирани с предназначение за търговска, занаятчийска или професионална употреба. Следователно гаран-

ционната претенция не е валидна, ако продуктът е бил използван в търговски, занаятчийски или промишлени предприятия в рамките на гаранционния период или е бил подложен на равностойно натоварване.

**3. Нашите гаранционни условия не включват следните неща:**

- Повреди на продукта, причинени от неспазване на инструкциите за монтаж, неправилен монтаж, неспазване на инструкциите за експлоатация (напр. свързване към неправилно мрежово напрежение или вид ток), респ. правилата за поддръжка и безопасност, или от използване на продукта при неподходящи условия на околната среда, както и от неподходящи грижи и поддръжка.
- Повреди на продукта, причинени от неправилна употреба или неправилно приложение (например претоварване на продукта или използване на неодобрен инструмент или допълнителни принадлежности), проникване на чужди тела в продукта (например прясък, камъни или прах), повреди при транспортиране, използване на сила или външни въздействия (например повреди, причинени от падане).
- Повреди на продукта или на части от него, които се дължат на нормално, обичайно (експлоатационно) или друго естествено износване, както и на повреди и/или амортизация на бързоизносващите се части.
- Повреди на продукта, причинени от използването на допълнителни принадлежности, допълнителни части или резервни части, които не са оригинални части или не са използвани по предназначение.
- Продукти, които са били променени или модифицирани.
- Незначителни отклонения от нормалното състояние, които не са от значение за стойността и използваемостта на продукта.
- Продукти, на които са били извършени неразрешени ремонти или поправки, по-специално от неупълномощена трета страна.
- Ако маркировката върху продукта или идентификационната информация за продукта (стикер на машината) липсват или са нечетливи.
- Продукти, които са силно замърсени и поради това се отхвърлят от сервизния персонал.
- Исковете за обезщетения и последващи щети по принцип са изключени от тази гаранция.

**4. Гаранционният срок обикновено е 5 години (12 месеца за батериите/акумулаторните батерии) и започва да тече от датата на закупуване на продукта.** Решаваща е датата на оригиналната касова бележка за покупка. Гаранционните претенции трябва да се предявяват незабавно след узнаването им. Уважаване на гаранционни претенции след изтичане на гаранционния срок е изключено. Ремонтът или подмяната на продукта не води нито до удължаване на гаранционния срок, нито до стартиране на нов гаранционен срок за продукта или за каквито и да е вградени резервни части поради този ремонт. Същото важи и при използване

на сервиз на място. Засегнатият продукт трябва да бъде почистен и върнат в сервизния център заедно с копие от касовата бележка за покупка, която трябва да съдържа датата на покупката и името на продукта. Ако продуктът е изпратен в непълен вид, без пълния обхват на доставката, липсващите допълнителни принадлежности ще бъдат кредитирани/приспаднати в стойностно изражение, ако продуктът бъде заменен или бъде възстановена сумата. Частично или напълно разглобени продукти не могат да бъдат приети като гаранционна претенция. Ако рекламацията е неоснователна или извън гаранционния срок, купувачът по принцип поема транспортните разходи и транспортния риск. **Моля, съобщете предварително за гаранционна претенция в сервизния център (вижте по-долу).** По правило е договорено дефектният продукт, с кратко описание на повредата, да бъде изпратен чрез организирано връщане или - в случай на ремонт извън гаранционния период - с достатъчна сума за пощенски разходи, като се спазват съответните указания за опаковане и изпращане, на сервизния адрес, посочен по-долу. **Моля, имайте предвид, че от съображения за безопасност, вашият продукт (в зависимост от модела) ще бъде върнат без всички експлоатационни материали.** Продуктът, изпратен до нашия сервизен център, трябва да бъде опакован по такъв начин, че да се избегне повреда на рекламиралия продукт по време на транспортирането му. След като ремонтът/замяната бъде извършена, ние ще ви изпратим продукта обратно безплатно. Ако продуктите не могат да бъдат поправени или заменени, по наша преценка може да бъде възстановена парична сума в размер до покупната цена на дефектния продукт, като се вземат предвид всички удържки за износване. Тези гаранционни условия важат само за първоначалния частен купувач и не могат да бъдат преотстъпвани или прехвърляни.

- 5. Удължаване на гаранционния срок до 10 години:** SchepPach предлага допълнително удължаване на гаранцията от 5 години за продукти от серията SchepPach 20V. Следователно гаранционният срок за тези продукти е общо 10 години. Изключение правят батериите/акумулаторните батерии, зарядните устройства и допълнителните принадлежности. Можете да се възползвате от това удължаване на гаранцията, като регистрирате вашия продукт SchepPach от тази гама онлайн на адрес <https://Garantie.schepPach.com> не по-късно от 30 дни от датата на закупуване. След успешна онлайн регистрация ще получите потвърждение за удължаване на гаранцията, свързана с артикула.
- 6. За да предявите гаранционна претенция, свържете се с нашия сервизен център.**

**За предпочитане е да използвате нашия формуляр на нашата начална страница:** <https://www.schepPach.com/de/service>

**Моля, не ни изпращайте никакви продукти, без първо да се свържете с нас и да се регистрирате в нашия сервизен център.**

**За да предявите гаранционна претенция, задължително изискване е първоначалният контакт с нашия сервизен център.** Гаранционните претенции трябва да бъдат предявени в рамките на 14 дни от откриването на дефекта преди изти-

чането на гаранционния период. За тази цел се изисква оригиналната касова бележка за покупка и, ако е приложимо, потвърждение за удължаване на гаранцията, свързана с продукта.

7. **Време на обработка** - По правило обработваме пратки с рекламации в рамките на 14 дни от получаването им в нашия сервизен център. Ако в изключителни случаи посоченият срок за обработка бъде надвишен, ние ще ви информираме своевременно.
8. **Бързоизносващите се части по принцип са изключени от гаранцията!** - Бързоизносващи се части са: а) доставените, прикрепени и/или монтирани батерии/акумулаторни батерии, както и б) всички зависими от модела бързоизносващи се части (включително ремъци, режещи дискове, работни инструменти, шлифовъчни дискове, филтри, въглеродни четки и т.н., вижте инструкциите за експлоатация). Гаранцията не покрива батерии или акумулаторни батерии, които са дълбоко разредени, респ. с повреден корпус или клеми.
9. **Оценка на разходите** - Продуктите, които не се покриват или вече не се покриват от гаранцията, ще бъдат ремонтирани срещу заплащане. Ако поискате от нашия сервизен център, можете да изпратите дефектните продукти за оценка на разходите и, ако е необходимо, да дадете писмено решение на сервизния център за ремонт (по пощата, имейл). Няма да се извършва по-нататъшна обработка без одобрение за ремонт.
10. **Претенции**, различни от горепосочените, не могат да бъдат предявени.

**Гаранционните условия** важат само в текущата версия към момента на рекламацията и могат да бъдат намерени на нашата начална страница ([www.scheppach.com](http://www.scheppach.com)). При преводите немската версия винаги е с предимство.

**Scheppach GmbH** ·  
**Günzburger Str. 69** ·  
**89335 Ichenhausen (Германия)**  
**Телефон: +800 4002 4002** ·  
**Имейл: [customerservice.BG@scheppach.com](mailto:customerservice.BG@scheppach.com)** ·  
**Интернет: <https://www.scheppach.com>**

Запазваме си правото на промени на настоящите гаранционни условия по всяко време без предизвестие.

## 16 ЕС Декларация за съответствие

**Превод на оригиналната декларация на съответствие**

**Производител:**

Scheppach GmbH  
 Günzburger Straße 69  
 D-89335 Ichenhausen

Ние декларираме на своя отговорност, че описаният тук продукт отговаря на приложимите директиви и стандарти.

Марка: **SCHEPPACH**  
 Обозначение: **АКУМУЛАТОРЕН ЪГЛОШЛСЙФ**  
 на артикула: **BC-AG125-X**  
 Арт. № **5909235900**

**Директиви на ЕС:**

2014/30/ЕС, 2006/42/ЕО, 2011/65/ЕС\*

\* Горепосоченият предмет в декларацията отговаря на разпоредбите на Директива 2011/65/ЕС на Европейския парламент и на Съвета от 8 юни 2011 г. относно ограничението на употребата на определени опасни вещества в електрическото и електронното оборудване.

**Приложени стандарти:**

EN 62841-1:2015/A11:2022;  
 EN IEC 62841-2-3:2021/A11:2021;  
 EN IEC 55014-1:2021; EN IEC 55014-2:2021

**Лице, упълномощено за съставяне на техническата документация:**

Andreas Pecher  
 Günzburger Str. 69  
 D-89335 Ichenhausen  
 Ichenhausen, 26.04.2024

  
 Simon Schünk  
 Division Manager Product Center

  
 Andreas Pecher  
 Head of Project Management



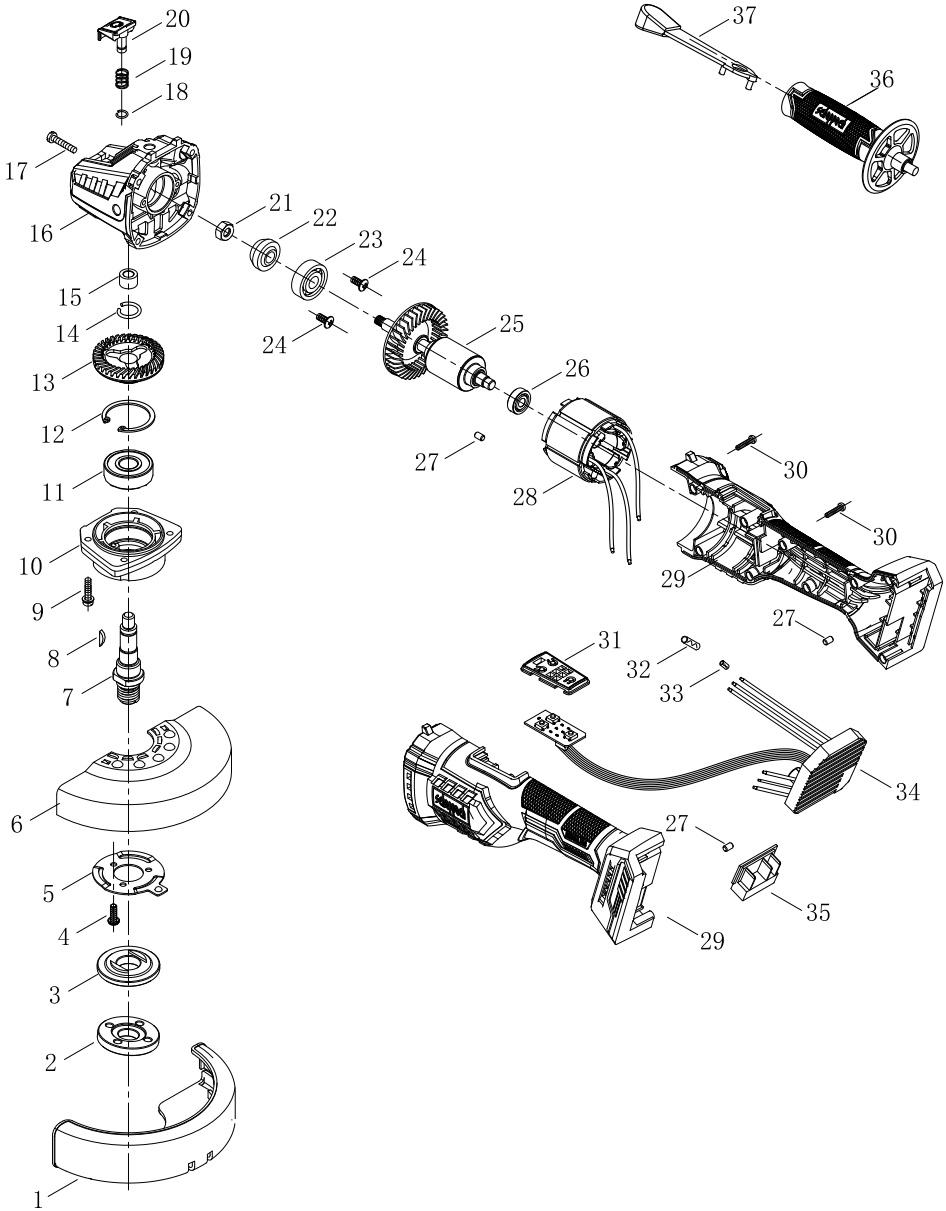







**SCHEPPACH GMBH**  
Günzburger Str. 69  
D-89335 Ichenhausen



Stand der Informationen · Status of the information · Version des informations · Versione delle informazioni · Stand van de informatie ·  
Información disponible · Versão das informações · Stav informací · Stav informácií · Az információk kelte · Stan informacji · Verzija  
informacija · Stanje informacij · Informatsiooni seis · Informācijas data · Informācijas stāvoklis · Informationens status · Tietojen tila ·  
Informationsstatus · Status for informasjon · Последна редакция на информацията  
Update: 04/2024 · Ident.-No.: 5909235900