

Art.Nr.
5909228900
AusgabeNr.
5909228850
Rev.Nr.
30/10/2019



BCDD70-20ProS

DE	AKKU-BOHRSCHRAUBER Originalbedienungsanleitung	4	HU	AKKUS FÚRÓ-CSAVARÓZÓ Az eredeti használati utasítás fordítása	62
GB	CORDLESS DRILL Translation of original instruction manual	15	IT	TRAPANO AVVITATORE A BATTERIA Traduzioni del manuale d'uso originale	72
FR	PERCEUSE-VISSEUSE SANS FIL Traduction des instructions d'origine	24	EE	AKUTRELL Tõlge Originaalkasutusjuhend	82
PL	WIERTARKO-WKRĘTARKA AKUMULATOROWA Przekład z oryginału instrukcji obsługi	34	LT	AKUMULIATORINIS GRĘŽTUVAS-SUKTUVAS Vertimas originali naudojimo instrukcija	91
CZ	AKU VRTACÍ ŠROUBOVÁK Překlad originálního návodu k obsluze	44	LV	AKUMULATORA URBJMAŠĪNA - SKRŪVGRIEZIS Tulkošana no oriģinālā lietošanas instrukcija	100
SK	AKU VRTACÍ SKRUTKOVÁČ Preklad originálu návodu na obsluhu	53			



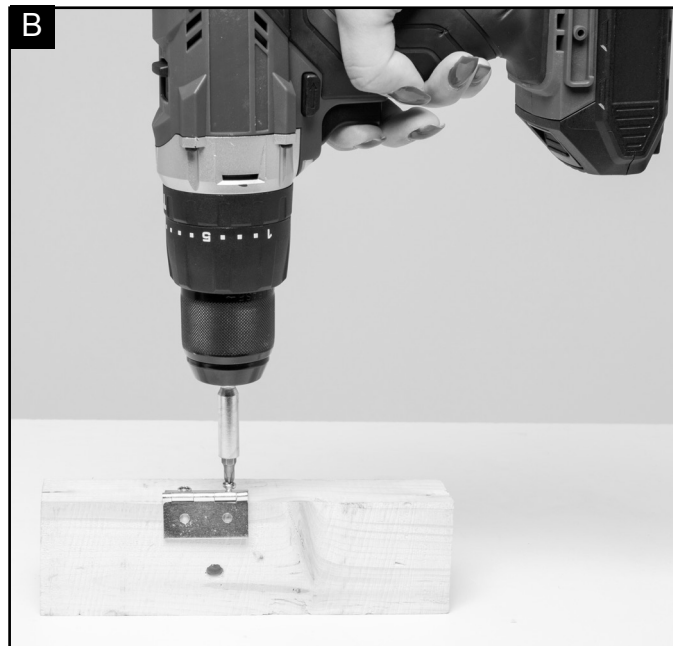
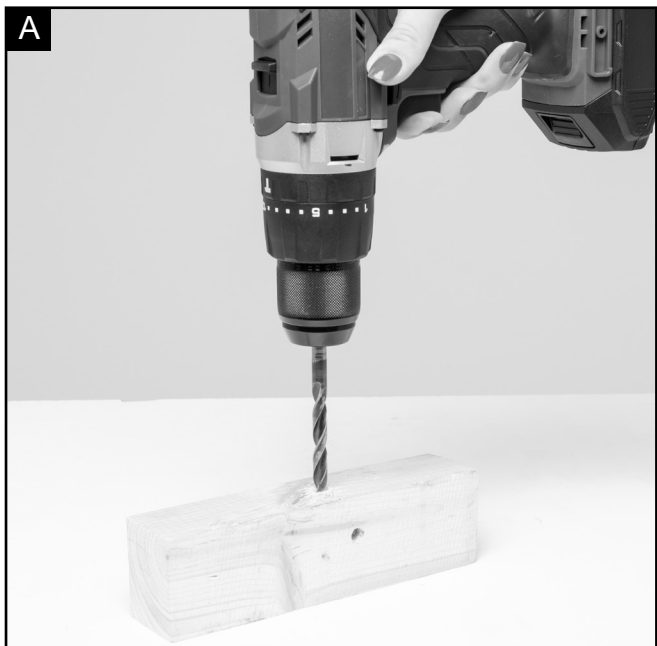

Erklärung der Symbole auf dem Gerät

Die Verwendung von Symbolen in diesem Handbuch soll Ihre Aufmerksamkeit auf mögliche Risiken lenken. Die Sicherheitssymbole und Erklärungen, die diese begleiten, müssen genau verstanden werden. Die Warnungen selbst beseitigen keine Risiken und können korrekte Massnahmen zum Verhüten von Unfällen nicht ersetzen.

	<p>Vor Inbetriebnahme Bedienungsanleitung und Sicherheitshinweise lesen und beachten!</p>
	<p>Tragen Sie einen Gehörschutz. Die Einwirkung von Lärm kann Hörverlust bewirken.</p>
	<p>Tragen Sie eine Staubschutzmaske. Beim Bearbeiten von Holz und anderer Materialien kann gesundheitsschädlicher Staub entstehen. Asbesthaltiges Material darf nicht bearbeitet werden!</p>
	<p>Tragen Sie eine Schutzbrille. Während der Arbeit entstehende Funken oder aus dem Gerät heraustretende Splitter, Späne und Stäube können Sichtverlust bewirken.</p>
	<p>Schutzhandschuhe tragen!</p>

Inhaltsverzeichnis:	Seite:
1. Einleitung	6
2. Gerätebeschreibung (Abb. 1)	6
3. Lieferumfang	6
4. Bestimmungsgemäße Verwendung	6
5. Allgemeine Sicherheitshinweise	7
6. Zusätzliche Sicherheitshinweise	8
7. Restrisiken	9
8. Technische Daten	10
9. Auspacken	10
10. Aufbau	10
11. In Betrieb nehmen	10
12. Reinigung	12
13. Lagerung	12
14. Wartung	12
15. Entsorgung und Wiederverwertung	12
16. Störungsabhilfe	13

1. Einleitung

Hersteller:

scheppach
 Fabrikation von Holzbearbeitungsmaschinen GmbH
 Günzburger Straße 69
 D-89335 Ichenhausen

Verehrter Kunde

Wir wünschen Ihnen viel Freude und Erfolg beim Arbeiten mit Ihrem neuen Gerät.

Hinweis:

Der Hersteller dieses Gerätes haftet nach dem geltenden Produkthaftungsgesetz nicht für Schäden, die an diesem Gerät oder durch dieses Gerät entstehen bei:

- unsachgemäßer Behandlung
- Nichtbeachtung der Bedienungsanweisung
- Reparaturen durch Dritte, nicht autorisierte Fachkräfte
- Einbau und Austausch von nicht originalen Ersatzteilen
- nicht bestimmungsgemäßer Verwendung
- Ausfällen der elektrischen Anlage bei Nichtbeachtung der elektrischen Vorschriften und VDE-Bestimmungen 0100, DIN 57113 / VDE 0113

Beachten Sie:

Lesen Sie vor der Montage und vor Inbetriebnahme den gesamten Text der Bedienungsanleitung durch. Diese Bedienungsanleitung soll es Ihnen erleichtern, Ihr Gerät kennenzulernen und dessen bestimmungsgemäßen Einsatzmöglichkeiten zu nutzen.

Die Bedienungsanleitung enthält wichtige Hinweise, wie Sie mit dem Gerät sicher, fachgerecht und wirtschaftlich arbeiten, und wie Sie Gefahren vermeiden, Reparaturkosten sparen, Ausfallzeiten verringern und die Zuverlässigkeit und Lebensdauer des Gerätes erhöhen.

Zusätzlich zu den Sicherheitsbestimmungen dieser Bedienungsanleitung müssen Sie unbedingt die für den Betrieb des Gerätes geltenden Vorschriften Ihres Landes beachten.

Bewahren Sie die Bedienungsanleitung, in einer Plastikhülle geschützt vor Schmutz und Feuchtigkeit, bei dem Gerät auf. Sie muss von jeder Bedienungsperson vor Aufnahme der Arbeit gelesen und sorgfältig beachtet werden.

An dem Gerät dürfen nur Personen arbeiten, die im Gebrauch des Gerätes unterwiesen und über die damit verbundenen Gefahren unterrichtet sind. Das geforderte Mindestalter ist einzuhalten.

Neben den in dieser Bedienungsanleitung enthaltenen Sicherheitshinweisen und den besonderen Vorschriften Ihres Landes sind die für den Betrieb von baugleichen Maschinen allgemein anerkannten technischen Regeln zu beachten.

Wir übernehmen keine Haftung für Unfälle oder Schäden, die durch Nichtbeachten dieser Anleitung und den Sicherheitshinweisen entstehen.

2. Gerätebeschreibung (Abb. 1)

1. Gangwahlschalter
2. Drehrichtungsumschalter / Sperre
3. EIN- / AUS-Schalter / Drehzahlregulierung
4. Gürtelhalterung
5. Akku-Pack (nicht im Lieferumfang enthalten)
6. Taste zur Entriegelung des Akku-Pack
7. LED-Arbeitsleuchte
8. Drehmomentvorwahl
9. Schnellspannbohrfutter

3. Lieferumfang

- Akku-Schlagbohrschrauber
- Bedienungsanleitung

4. Bestimmungsgemäße Verwendung

Die Maschine darf nur nach ihrer Bestimmung verwendet werden. Jede weitere darüber hinausgehende Verwendung ist nicht bestimmungsgemäß. Für daraus hervorgerufene Schäden oder Verletzungen aller Art haftet der Benutzer/Bediener und nicht der Hersteller.

Bestandteil der bestimmungsgemäßen Verwendung ist auch die Beachtung der Sicherheitshinweise, sowie die Montageanleitung und Betriebshinweise in der Bedienungsanleitung.

Personen welche die Maschine bedienen und warten, müssen mit dieser vertraut und über mögliche Gefahren unterrichtet sein.

Darüber hinaus sind die geltenden Unfallverhütungsvorschriften genauestens einzuhalten.

Sonstige allgemeine Regeln in arbeitsmedizinischen und sicherheitstechnischen Bereichen sind zu beachten.

Veränderungen an der Maschine schließen eine Haftung des Herstellers und daraus entstehende Schäden gänzlich aus.

Die Maschine darf nur mit Originalteilen und Originalzubehör des Herstellers betrieben werden.

Die Sicherheits-, Arbeits- und Wartungsvorschriften des Herstellers sowie die in den Technischen Daten angegebenen Abmessungen müssen eingehalten werden.

Bitte beachten Sie, dass unsere Geräte bestimmungsgemäß nicht für den gewerblichen, handwerklichen oder industriellen Einsatz konstruiert wurden. Wir übernehmen keine Gewährleistung, wenn das Gerät in Gewerbe-, Handwerks- oder Industriebetrieben sowie bei gleichzusetzenden Tätigkeiten eingesetzt wird.

Das Gerät ist zum Gebrauch durch Erwachsene bestimmt. Jugendliche über 16 Jahre dürfen das Gerät nur unter Aufsicht benutzen. Der Hersteller haftet nicht für Schäden, die durch bestimmungswidrigen Gebrauch oder falsche Bedienung verursacht wurden.

Benutzen Sie das Gerät nur wie beschrieben und für die angegebenen Einsatzbereiche. Das Gerät ist nicht für den gewerblichen Einsatz bestimmt. Jede andere Verwendung oder Veränderung des Gerätes gilt als nicht bestimmungsgemäß und birgt erhebliche Unfallgefahren. Für aus bestimmungswidriger Verwendung entstandene Schäden übernimmt der Hersteller keine Haftung.

5. Allgemeine Sicherheitshinweise

⚠ WARNUNG Lesen Sie alle Sicherheitshinweise und Anweisungen, Bilderungen und technischen Daten, mit denen dieses Elektrowerkzeug versehen ist.

Versäumnisse bei der Einhaltung der nachfolgenden Anweisungen können elektrischen Schlag, Brand und/oder schwere Verletzungen verursachen.

Bewahren Sie alle Sicherheitshinweise und Anweisungen für die Zukunft auf.

Der in den Sicherheitshinweisen verwendete Begriff Elektrowerkzeug bezieht sich auf netzbetriebene Elektrowerkzeuge (mit Netzkabel) und auf akkubetriebene Elektrowerkzeuge (ohne Netzkabel).

1) Arbeitsplatz-Sicherheit

- a. **Halten Sie Ihren Arbeitsbereich sauber und gut beleuchtet.** Unordnung und unbeleuchtete Arbeitsbereiche können zu Unfällen führen.
- b. **Arbeiten Sie mit dem Elektrowerkzeug nicht in explosionsgefährdeter Umgebung, in der sich brennbare Flüssigkeiten, Gase oder Stäube befinden.** Elektrowerkzeuge erzeugen Funken, die den Staub oder die Dämpfe entzünden können.
- c. **Halten Sie Kinder und andere Personen während der Benutzung des Elektrowerkzeugs fern.** Bei Ablenkung können Sie die Kontrolle über das Gerät verlieren.

2) Elektrische Sicherheit

- a. **Der Anschlussstecker des Elektrowerkzeuges muss in die Steckdose passen. Der Stecker darf in keiner Weise verändert werden. Verwenden Sie keine Adapterstecker gemeinsam mit schutzgeerdeten Elektrowerkzeugen.** Unveränderte Stecker und passende Steckdosen verringern das Risiko eines elektrischen Schlages.

- b. **Vermeiden Sie Körperkontakt mit geerdeten Oberflächen, wie von Rohren, Heizungen, Herden und Kühlschränken.** Es besteht ein erhöhtes Risiko durch elektrischen Schlag, wenn Ihr Körper geerdet ist.
- c. **Halten Sie Elektrowerkzeuge von Regen oder Nässe fern.** Das Eindringen von Wasser in ein Elektrogerät erhöht das Risiko eines elektrischen Schlages.
- d. **Zweckentfremden Sie das Kabel nicht, um das Elektrowerkzeug zu tragen, aufzuhängen oder um den Stecker aus der Steckdose zu ziehen. Halten Sie das Kabel fern von Hitze, Öl, scharfen Kanten oder sich bewegenden Geräteteilen.** Beschädigte oder verwickelte Kabel erhöhen das Risiko eines elektrischen Schlages.
- e. **Wenn Sie mit einem Elektrowerkzeug im Freien arbeiten, verwenden Sie nur Verlängerungskabel, die auch für den Außenbereich zugelassen sind.** Die Anwendung eines für den Außenbereich geeigneten Verlängerungskabels verringert das Risiko eines elektrischen Schlages.
- f. **Wenn der Betrieb des Elektrowerkzeuges in feuchter Umgebung nicht vermeidbar ist, verwenden Sie einen Fehlerstromschutzschalter.** Der Einsatz eines Fehlerstromschutzschalters vermindert das Risiko eines elektrischen Schlages.

3) Sicherheit von Personen

- a. **Seien Sie stets aufmerksam, achten Sie darauf, was Sie tun und gehen Sie mit Vernunft an die Arbeit mit einem Elektrowerkzeug. Benutzen Sie kein Elektrowerkzeug, wenn Sie müde sind oder unter dem Einfluss von Drogen, Alkohol oder Medikamenten stehen.** Ein Moment der Unachtsamkeit beim Gebrauch des Elektrowerkzeuges kann zu ernsthaften Verletzungen führen.
- b. **Tragen Sie persönliche Schutzausrüstung und immer eine Schutzbrille.** Das Tragen persönlicher Schutzausrüstung wie Staubmaske, rutschfeste Sicherheitsschuhe, Schutzhelm oder Gehörschutz, je nach Art und Einsatz des Elektrowerkzeuges, verringert das Risiko von Verletzungen.
- c. **Vermeiden Sie eine unbeabsichtigte Inbetriebnahme. Vergewissern Sie sich, dass das Elektrowerkzeug ausgeschaltet ist, bevor Sie es an die Stromversorgung anschließen, es aufnehmen oder tragen.** Wenn Sie beim Tragen des Elektrowerkzeuges den Finger am Schalter haben oder das Gerät bereits eingeschaltet an die Stromversorgung anschließen, kann dies zu Unfällen führen.

- d. **Entfernen Sie Einstellwerkzeuge oder Schraubenschlüssel, bevor Sie das Elektrowerkzeug einschalten.** Ein Werkzeug oder Schlüssel, der sich in einem drehenden Geräteteil befindet, kann zu Verletzungen führen.
- e. **Vermeiden Sie eine abnormale Körperhaltung. Sorgen Sie für einen sicheren Stand und halten Sie jederzeit das Gleichgewicht.** Dadurch können Sie das Elektrowerkzeug in unerwarteten Situationen besser kontrollieren.
- f. **Tragen Sie geeignete Kleidung. Tragen Sie keine weite Kleidung oder Schmuck. Halten Sie Haare, Kleidung und Handschuhe fern von sich bewegenden Teilen.** Lockere Kleidung, Schmuck oder lange Haare können von sich bewegenden Teilen erfasst werden.
- g. **Wenn Staubabsaug- und -auffangeinrichtungen montiert werden können, vergewissern Sie sich, dass diese angeschlossen sind und richtig verwendet werden.** Die Verwendung einer Staubabsaugung kann Gefährdungen durch Staub verringern.
- h. **Wiegen Sie sich nicht in falscher Sicherheit und setzen Sie sich nicht über die Sicherheitsregeln für Elektrowerkzeuge hinweg, auch wenn Sie nach vielfachem Gebrauch mit dem Elektrowerkzeug vertraut sind.** Achtloses Handeln kann binnen Sekundenbruchteilen zu schweren Verletzungen führen.

4) Verwendung und Behandlung des Elektrowerkzeugs

- a. **Überlasten Sie das Gerät nicht. Verwenden Sie für Ihre Arbeit das dafür bestimmte Elektrowerkzeug.** Mit dem passenden Elektrowerkzeug arbeiten Sie besser und sicherer im angegebenen Leistungsbereich.
- b. **Benutzen Sie kein Elektrowerkzeug, dessen Schalter defekt ist.** Ein Elektrowerkzeug, das sich nicht mehr ein- oder ausschalten lässt, ist gefährlich und muss repariert werden.
- c. **Ziehen Sie den Stecker aus der Steckdose, bevor Sie Geräteeinstellungen vornehmen, Zubehörteile wechseln oder das Gerät weglegen.** Diese Vorsichtsmaßnahme verhindert den unbeabsichtigten Start des Elektrowerkzeuges.
- d. **Bewahren Sie unbenutzte Elektrowerkzeuge außerhalb der Reichweite von Kindern auf. Lassen Sie Personen das Gerät nicht benutzen, die mit diesem nicht vertraut sind oder diese Anweisungen nicht gelesen haben.** Elektrowerkzeuge sind gefährlich, wenn sie von unerfahrenen Personen benutzt werden.
- e. **Pflegen Sie Elektrowerkzeuge mit Sorgfalt. Kontrollieren Sie, ob bewegliche Teile einwandfrei funktionieren und nicht klemmen, ob Teile gebrochen oder so beschädigt sind, dass die Funktion des Elektrowerkzeuges be-**

einträchtig ist. Lassen Sie beschädigte Teile vor dem Einsatz des Gerätes reparieren. Viele Unfälle haben ihre Ursache in schlecht gewarteten Elektrowerkzeugen.

- f. **Halten Sie Schneidwerkzeuge scharf und sauber.** Sorgfältig gepflegte Schneidwerkzeuge mit scharfen Schneidkanten verklemmen sich weniger und sind leichter zu führen.
- g. **Verwenden Sie Elektrowerkzeug, Zubehör, Einsatzwerkzeuge usw. entsprechend diesen Anweisungen. Berücksichtigen Sie dabei die Arbeitsbedingungen und die auszuführende Tätigkeit.** Der Gebrauch von Elektrowerkzeugen für andere als die vorgesehenen Anwendungen kann zu gefährlichen Situationen führen.
- h. **Halten Sie Griffflächen trocken, sauber und frei von Öl und Fett.** Rutschige Griffe und Griffflächen erlauben keine sichere Bedienung und Kontrolle des Elektrowerkzeugs in unvorhergesehenen Situationen.

5) Service

- a. **Lassen Sie Ihr Elektrowerkzeug nur von qualifiziertem Fachpersonal und nur mit Original-Ersatzteilen reparieren.** Damit wird sichergestellt, dass die Sicherheit des Elektrowerkzeugs erhalten bleibt.

6. Zusätzliche Sicherheitshinweise

Sicherheitshinweise für Akku-Bohrschrauber

- Halten Sie das Gerät an den isolierten Griffflächen, wenn Sie Arbeiten ausführen, bei denen die Schraube verborgene Stromleitungen oder das eigene Netzkabel treffen kann. Der Kontakt der Schraube mit einer spannungsführenden Leitung kann auch metallene Geräteteile unter Spannung setzen und zu einem elektrischen Schlag führen.
- Dieses Gerät ist nicht dafür bestimmt, durch Personen (einschließlich Kinder) mit eingeschränkten physischen, sensorischen oder geistigen Fähigkeiten oder mangels Erfahrung und / oder mangels Wissen benutzt zu werden, es sei denn, sie werden durch eine für ihre Sicherheit zuständige Person beaufsichtigt oder erhalten von ihr Anweisungen, wie das Gerät zu benutzen ist. Kinder sollten beaufsichtigt werden, um sicherzustellen, dass sie nicht mit dem Gerät spielen.
- Sichern Sie das Werkstück. Ein mit Spannvorrichtungen oder Schraubstock festgehaltenes Werkstück ist sicherer gehalten als mit Ihrer Hand.

Giftige STÄUBE!

Die durch die Bearbeitung entstehenden schädlichen / giftigen Stäube stellen eine Gesundheitsgefährdung für die Bedienperson oder in der Nähe befindliche Personen dar. Tragen Sie Schutzbrille und Staubmaske! Bearbeiten Sie kein asbesthaltiges Material. Asbest gilt als krebserregend.

Halten Sie das Elektrowerkzeug fest. Beim Festziehen und Lösen von Schrauben können kurzfristig hohe Reaktionsmomente auftreten. Schalten Sie das Elektrowerkzeug sofort aus, wenn das Einsatzwerkzeug blockiert.

Seien Sie auf hohe Reaktionsmomente gefasst, die einen Rückschlag verursachen. Das Einsatzwerkzeug blockiert, wenn das Elektrowerkzeug überlastet wird oder es im zu bearbeitenden Werkstück verankert.

Bei Arbeiten am Gerät, sowie Transport bzw. Aufbewahrung bringen Sie den Drehrichtungsumschalter in die Mittelposition (Sperr). So verhindern Sie unbeabsichtigtes Anlaufen des Elektrowerkzeuges.

Achtung Leitungen!

Gefahr! Vergewissern Sie sich, dass Sie nicht auf Strom-, Gas- oder Wasserleitungen stoßen, wenn Sie mit einem Elektrowerkzeug arbeiten. Prüfen Sie ggf. mit einem Leitungssucher, bevor Sie in eine Wand bohren bzw. aufschlitzen.

Hinweise zum Akku

- Bitte beachten Sie die Bedienungsanleitung des Akkus.

Hinweise zum Ladegerät und Ladevorgang

- Bitte beachten Sie die Bedienungsanleitung des Ladegerätes.

Sorgfältiger Umgang mit und Gebrauch von Akkuwerkzeugen

- **Laden Sie die Akkus nur in Ladegeräten auf, die vom Hersteller empfohlen werden.** Für ein Ladegerät, das für eine bestimmte Art von Akkus geeignet ist, besteht Brandgefahr, wenn es mit anderen Akkus verwendet wird.
- **Verwenden Sie nur die dafür vorgesehenen Akkus in den Elektrowerkzeugen.** Der Gebrauch von anderen Akkus kann zu Verletzungen und Brandgefahr führen.
- **Halten Sie den nicht benutzten Akku fern von Büroklammern, Münzen, Schlüsseln, Nägeln, Schrauben oder anderen kleinen Metallgegenständen, die eine Überbrückung der Kontakte verursachen könnten.** Ein Kurzschluss zwischen den Akkukontakten kann Verbrennungen oder Feuer zur Folge haben.

- **Bei falscher Anwendung kann Flüssigkeit aus dem Akku austreten. Vermeiden Sie den Kontakt damit. Bei zufälligem Kontakt mit Wasser abspülen. Wenn die Flüssigkeit in die Augen kommt, nehmen Sie zusätzlich ärztliche Hilfe in Anspruch. Austretende Akkufflüssigkeit kann zu Hautreizungen oder Verbrennungen führen.**
- **Stellen Sie sicher, dass das Gerät ausgeschaltet ist, bevor Sie den Akku einsetzen.** Das Einsetzen eines Akkus in ein Elektrowerkzeug, das eingeschaltet ist, kann zu Unfällen führen.
- **Laden Sie Ihre Batterien nur im Innenbereich auf, weil das Ladegerät nur dafür bestimmt ist.** Gefahr durch elektrischen Schlag.
- **Um das Risiko eines elektrischen Schlags zu reduzieren, ziehen Sie den Stecker des Ladegeräts aus der Steckdose heraus, bevor Sie es reinigen.**
- **Setzen Sie den Akku nicht über längere Zeit starker Sonneneinstrahlung aus und legen Sie ihn nicht auf Heizkörpern ab.** Hitze schadet dem Akku und es besteht Explosionsgefahr.
- **Lassen Sie einen erwärmten Akku vor dem Laden abkühlen.**
- **Öffnen Sie den Akku nicht und vermeiden Sie eine mechanische Beschädigung des Akkus.** Es besteht die Gefahr eines Kurzschlusses und es können Dämpfe austreten, die die Atemwege reizen. Sorgen Sie für Frischluft und nehmen Sie bei Beschwerden zusätzlich ärztliche Hilfe in Anspruch.
- **Verwenden Sie keine nicht wiederaufladbare Batterien.** Das Gerät könnte beschädigt werden.

Warnung! Dieses Elektrowerkzeug erzeugt während des Betriebs ein elektromagnetisches Feld. Dieses Feld kann unter bestimmten Umständen aktive oder passive medizinische Implantate beeinträchtigen. Um die Gefahr von ernsthaften oder tödlichen Verletzungen zu verringern, empfehlen wir Personen mit medizinischen Implantaten ihren Arzt und den Hersteller vom medizinischen Implantat zu konsultieren, bevor das Elektrowerkzeug bedient wird.

7. Restrisiken

Die Maschine ist nach dem Stand der Technik und den anerkannten sicherheitstechnischen Regeln gebaut. Dennoch können beim Arbeiten einzelne Restrisiken auftreten.

- Gefährdung der Gesundheit durch Strom bei Verwendung nicht ordnungsgemäßer Elektro-Anschlussleitungen.
- Desweiteren können trotz aller getroffener Vorkehrungen nicht offensichtliche Restrisiken bestehen.
- Restrisiken können minimiert werden, wenn die „Sicherheitshinweise“ und die „Bestimmungsgemäße Verwendung“, sowie die Bedienungsanleitung insgesamt beachtet werden.

- Vermeiden Sie zufällige Inbetriebsetzungen der Maschine: beim Einführen des Steckers in die Steckdose darf die Betriebstaste nicht gedrückt werden. Verwenden Sie das Werkzeug, das in dieser Bedienungsanleitung empfohlen wird. So erreichen Sie, dass Ihre Maschine optimale Leistungen erbringt.
- Halten Sie Ihre Hände vom Arbeitsbereich fern, wenn die Maschine in Betrieb ist.

8. Technische Daten

Akku-Bohrschrauber:

Nennspannung:	20 V
Leerlaufdrehzahl:	
1. Gang:	max. 0 - 500 min ⁻¹
Leerlaufdrehzahl:	
2. Gang:	max. 0 - 1800 min ⁻¹
Drehmoment	60 Nm
Bohrfutterspannbereich:	2 - 13 mm
Gewicht:	1,3 kg

Technische Änderungen vorbehalten!

Geräusch & Vibration

⚠ Warnung: Lärm kann gravierende Auswirkungen auf Ihre Gesundheit haben. Übersteigt der Maschinenlärm 85 dB (A), tragen Sie bitte einen geeigneten Gehörschutz.

Geräuschkennwerte

Schallleitungspegel L_{WA}	83 dB(A) (EN ISO 3744)
Schalldruckpegel L_{pA}	72 dB(A) (EN ISO 11201)
Unsicherheit $K_{wa/pA}$	5 dB(A)

Vibrationskennwerte

Vibration a_h	4 m/s ²
Unsicherheit K_h	1,5 m/s ²

9. Auspacken

- Öffnen Sie die Verpackung und nehmen Sie das Gerät vorsichtig heraus.
- Entfernen Sie das Verpackungsmaterial sowie Verpackungs- / und Transportsicherungen (falls vorhanden).
- Überprüfen Sie, ob der Lieferumfang vollständig ist.
- Kontrollieren Sie das Gerät und die Zubehörteile auf Transportschäden. Bei Beanstandungen muss sofort der Zubringer verständigt werden. Spätere Reklamationen werden nicht anerkannt.
- Bewahren Sie die Verpackung nach Möglichkeit bis zum Ablauf der Garantiezeit auf.
- Machen Sie sich vor dem Einsatz anhand der Bedienungsanleitung mit dem Gerät vertraut.
- Verwenden Sie bei Zubehör sowie Verschleiß- und Ersatzteilen nur Originalteile. Ersatzteile erhalten Sie bei Ihrem Fachhändler.
- Geben Sie bei Bestellungen unsere Artikelnummern sowie Typ und Baujahr des Gerätes an.

⚠ Achtung!

Gerät und Verpackungsmaterial sind kein Kinderspielzeug! Kinder dürfen nicht mit Kunststoffbeuteln, Folien und Kleinteilen spielen! Es besteht Verschluckungs- und Erstickungsgefahr!

10. Aufbau

Warnung!

Ziehen Sie immer den Akku heraus, bevor Sie Einstellungen am Gerät vornehmen.

11. In Betrieb nehmen

⚠ Achtung!

Vor der Inbetriebnahme das Gerät unbedingt komplett montieren!

Im Interesse einer langen Lebensdauer des Akku-Packs sollten Sie für eine rechtzeitige Wiederaufladung des LI-Akku-Packs sorgen. Dies ist auf jeden Fall notwendig, wenn Sie feststellen, dass die Leistung des Akku-Gerätes nachlässt.

Akku-Pack (5) ins Gerät einsetzen / entnehmen

Stellen Sie sicher, dass das Gerät ausgeschaltet ist, bevor Sie den Akku einsetzen. Das Einsetzen eines Akkus in ein Elektrowerkzeug, das eingeschaltet ist, kann zu Unfällen führen.

Akku-Pack (5) einsetzen:

Bringen Sie den Drehrichtungsumschalter (2) in Mittelstellung (Sperre) und lassen Sie den Akku-Pack (5) in den Griff einrasten.

Akku-Pack (5) entnehmen:

Drücken Sie die Taste zur Entriegelung (6) und entnehmen Sie den Akku-Pack.

Verbrauchte Akkus

Eine wesentlich verkürzte Betriebszeit trotz Aufladung zeigt an, dass der Akku verbraucht ist und ersetzt werden muss. Verwenden Sie nur einen Ersatz-Akku, den Sie über den Kundendienst beziehen können.

Werkzeuge wechseln

- Ihr Akku-Bohrschrauber hat eine vollautomatische Spindelarretierung und ist mit einem einhülsigen Bohrfutter ausgestattet. Beim Stillstand des Motors wird der Antriebsstrang verriegelt, so dass Sie das Schnellspannbohrfutter (9) durch Drehen öffnen können. Nachdem Sie das gewünschte Werkzeug eingesetzt und durch Drehen des Bohrfutters festgespannt haben, können Sie sofort weiter arbeiten. Die Spindelarretierung löst sich automatisch mit Starten des Motors (Betätigung des EIN- / AUS-Schalters (3)).

Drehmomentvorwahl

- Sie können über die Drehmomentvorwahl (8) die Drehkraft einstellen.
- Wählen Sie eine niedrige Stufe für kleine Schrauben, bzw. weiche Werkstoffe.
- Wählen Sie eine hohe Stufe für große Schrauben, harte Werkstoffe, bzw. beim Herausdrehen von Schrauben.
- Wählen Sie für Bohrarbeiten die Bohrstufe, indem Sie die Drehmomentvorwahl in die Position einstellen.
- Schieben Sie für Bohrarbeiten auch den Gangwahlschalter (1) nach vorne (Position: 2).

2-Gang Getriebe

VORSICHT! Betätigen Sie den Gangwahlschalter (1) nur bei Stillstand des Gerätes. Ansonsten droht Beschädigung des Gerätes.

Im ersten Gang (Gangwahlschalter (1) in Position: 1) Diese Einstellung eignet sich für alle Schraubarbeiten, aber auch zur Verwendung von Zubehör (s. Beispiel Abb. B).

Im zweiten Gang (Gangwahlschalter (1) in Position: 2) erreichen Sie eine Drehzahl zur Durchführung von Bohrarbeiten (s. Beispiel Abb. A).

Inbetriebnahme

Ein- / Ausschalten

Einschalten:

Drücken Sie zur Inbetriebnahme des Gerätes den EIN- / AUS-Schalter (3) und halten Sie ihn gedrückt. Die LED-Arbeitsleuchte (7) leuchtet bei leicht oder vollständig gedrücktem EIN- / AUS-Schalter (3) und ermöglicht so das Ausleuchten des Arbeitsbereiches bei ungünstigen Lichtverhältnissen.

Ausschalten:

Lassen Sie zum Ausschalten des Gerätes den EIN- / AUS-Schalter (3) los.

Geschwindigkeit einstellen

Der EIN- / AUS-Schalter (3) verfügt über eine variable Geschwindigkeitsregelung. Leichter Druck auf den EIN- / AUS-Schalter (3) bewirkt eine niedrige Drehzahl. Mit zunehmendem Druck erhöht sich die Drehzahl.

Hinweis: Die integrierte Motorbremse sorgt für einen schnellen Stillstand.

Drehrichtung umschalten

Wechseln Sie die Drehrichtung, indem Sie den Drehrichtungsumschalter (2) nach rechts bzw. links durchdrücken.

Tipps und Tricks

Überprüfen Sie vor dem Betrieb, ob der Schraub- bzw. Bohreinsatz korrekt angebracht ist, d.h. zentriert im Bohrfutter sitzt. Schraub-Bits sind mit ihren Maßen und der Form gekennzeichnet. Falls Sie sich unsicher sind probieren Sie immer zuerst aus, ob das Bit ohne Spiel im Schraubkopf sitzt.

Drehmoment:

Speziell kleinere Schrauben und Bits können beschädigt werden, wenn Sie ein zu hohes Drehmoment oder / und eine zu hohe Drehzahl an der Maschine einstellen.

Harter Schraubfall (in Metall):

Besonders hohe Drehmomente entstehen z.B. bei Metallverschraubungen unter Verwendung von Steckschlüsseleinsätzen. Wählen Sie eine niedrige Drehzahl.

Weicher Schraubfall (z.B. in Weichholz):

Schrauben Sie auch hier mit geringer Drehzahl, um z.B. die Holzoberfläche beim Kontakt mit dem Schraubkopf aus Metall nicht zu beschädigen.

Verwenden Sie einen Senker.

Beim Bohren in Holz, Metall und anderen Materialien unbedingt berücksichtigen: Benutzen Sie bei kleinem Bohrer-Durchmesser eine hohe Drehzahl und bei großem Bohrer-Durchmesser eine niedrige Drehzahl. Wählen Sie bei harten Materialien eine niedrige Drehzahl, bei weichem Material eine hohe Drehzahl. Sichern oder befestigen Sie (wenn möglich) das Werkstück in einer Spannvorrichtung.

Markieren Sie die Stelle, an der gebohrt werden soll mit einem Körner oder einem Nagel und wählen Sie zum Anbohren eine niedrige Drehzahl.

Ziehen Sie den drehenden Bohrer mehrmals aus dem Bohrloch, um Späne oder Bohrmehl zu entfernen und es zu lüften.

Bohren in Metall:

Verwenden Sie Metallbohrer (HSS). Für beste Ergebnisse sollten Sie den Bohrer mit Öl kühlen. Metallbohrer können Sie auch zum Bohren in Kunststoff verwenden.

Bohren in Gestein:

Verwenden Sie einen Hartmetallbestückten Steinbohrer.

Bohren in Holz:

Verwenden Sie einen Holzbohrer mit Zentrierspitze, für tiefe Bohrungen verwenden Sie einen „Schlangenbohrer“, für große Bohr-Durchmesser einen Forstner-Bohrer. Kleine Schrauben in weichem Holz können Sie auch ohne Vorbohren direkt eindrehen.

12. Reinigung

Gefahr!

Ziehen Sie vor allen Reinigungsarbeiten den Akku heraus.

- Halten Sie Schutzvorrichtungen, Luftschlitze und Motorengehäuse so staub- und schmutzfrei wie möglich. Reiben Sie das Gerät mit einem sauberen Tuch ab oder blasen Sie es mit Druckluft bei niedrigem Druck aus.
- Wir empfehlen, dass Sie das Gerät direkt nach jeder Benutzung reinigen.
- Reinigen Sie das Gerät regelmäßig mit einem feuchten Tuch und etwas Schmierseife. Verwenden Sie keine Reinigungs- oder Lösungsmittel; diese könnten die Kunststoffteile des Gerätes angreifen. Achten Sie darauf, dass kein Wasser in das Geräteinnere gelangen kann. Das Eindringen von Wasser in ein Elektrogerät erhöht das Risiko eines elektrischen Schlages.

13. Lagerung

Lagern Sie das Gerät und dessen Zubehör an einem dunklen, trockenen und frostfreien sowie für Kinder unzugänglichen Ort. Die optimale Lagertemperatur liegt zwischen 5 und 30 °C. Bewahren Sie das Werkzeug in der Originalverpackung auf. Decken Sie das Werkzeug ab, um es vor Staub oder Feuchtigkeit zu schützen. Bewahren Sie die Bedienungsanleitung bei dem Werkzeug auf.

14. Wartung

Im Geräteinneren befinden sich keine weiteren zu wartenden Teile.

Service-Informationen

Es ist zu beachten, dass bei diesem Produkt folgende Teile einem gebrauchsgemäßen oder natürlichen Verschleiß unterliegen bzw. folgende Teile als Verbrauchsmaterialien benötigt werden.

Verschleißteile*: Kohlebürsten

* nicht zwingend im Lieferumfang enthalten!

15. Entsorgung und Wiederverwertung

Das Gerät befindet sich in einer Verpackung um Transportschäden zu verhindern. Diese Verpackung ist Rohstoff und ist somit wieder verwendbar oder kann dem Rohstoffkreislauf zurückgeführt werden.

Das Gerät und dessen Zubehör bestehen aus verschiedenen Materialien, wie z.B. Metall und Kunststoffe. Führen Sie defekte Bauteile der Sondermüllentsorgung zu. Fragen Sie im Fachgeschäft oder in der Gemeindeverwaltung nach!

Altgeräte dürfen nicht in den Hausmüll!



Dieses Symbol weist darauf hin, dass dieses Produkt gemäß Richtlinie über Elektro- und Elektronik-Altgeräte (2012/19/EU) und nationalen Gesetzen nicht über den Hausmüll entsorgt werden darf. Dieses Produkt muss bei einer dafür vorgesehenen Sammelstelle abgegeben werden. Dies kann z. B. durch Rückgabe beim Kauf eines ähnlichen Produkts oder durch Abgabe bei einer autorisierten Sammelstelle für die Wiederaufbereitung von Elektro- und Elektronik-Altgeräten geschehen. Der unsachgemäße Umgang mit Altgeräten kann aufgrund potentiell gefährlicher Stoffe, die häufig in Elektro und Elektronik-Altgeräten enthalten sind, negative Auswirkungen auf die Umwelt und die menschliche Gesundheit haben. Durch die sachgemäße Entsorgung dieses Produkts tragen Sie außerdem zu einer effektiven Nutzung natürlicher Ressourcen bei. Informationen zu Sammelstellen für Altgeräte erhalten Sie bei Ihrer Stadtverwaltung, dem öffentlich-rechtlichen Entsorgungsträger, einer autorisierten Stelle für die Entsorgung von Elektro- und Elektronik-Altgeräten oder Ihrer Müllabfuhr.

16. Störungsabhilfe

Die folgende Tabelle zeigt Fehlersymptome auf und beschreibt wie sie Abhilfe schaffen können, wenn Ihre Maschine einmal nicht richtig arbeitet. Wenn Sie das Problem damit nicht lokalisieren und beseitigen können, wenden Sie sich an Ihre Service-Werkstatt.

Störung	mögliche Ursache	Abhilfe
Gerät startet nicht	Akku leer	Akku aufladen
	Akku defekt	Prüfen Sie Akku, falls erforderlich, veranlassen Sie eine Reparatur durch einen anerkannten Elektriker
	Ein-/Ausschalter defekt	Reparatur durch ein autorisiertes Servicecenter
	Motor defekt	Reparatur durch ein autorisiertes Servicecenter
Motor stoppt im Betrieb	Akku leer	Akku aufladen
	Akku nicht richtig eingesetzt	Akku neu einsetzen
	Akku defekt	Kontakte reinigen, Original Akku ersetzen
Verminderte Leistung	Akku verbraucht	Akku ersetzen
	Akku nicht voll geladen	Akku laden

Garantiebedingungen

Revisionsdatum 20. August 2018

Sehr geehrte Kundin, sehr geehrter Kunde,

unsere Produkte unterliegen einer strengen Qualitätskontrolle. Sollte ein Gerät dennoch nicht einwandfrei funktionieren, bedauern wir dies sehr und bitten Sie, sich an unseren Servicedienst unter der unten angegebenen Adresse zu wenden. Gerne stehen wir Ihnen auch telefonisch über die Servicenummer zur Verfügung. Die nachfolgenden Hinweise sollen Ihnen für eine problemlose Bearbeitung und Regulierung im Schadensfall dienen.

Für die Geltendmachung von Garantieansprüchen - innerhalb Deutschland - gilt folgendes:

- Diese Garantiebedingungen** regeln unsere zusätzlichen Hersteller-Garantieleistungen für Käufer (private Endverbraucher) von Neugeräten. Die gesetzlichen Gewährleistungsansprüche werden von dieser Garantie nicht berührt. Für diese ist der Händler zuständig, bei dem Sie das Produkt erworben haben.
- Die Garantieleistung** erstreckt sich ausschließlich auf Mängel an einem von Ihnen erworbenen neuen Gerät, die auf einem Material- oder Herstellungsfehler beruhen und ist - nach unserer Wahl - auf die unentgeltliche Reparatur solcher Mängel oder den Austausch des Gerätes beschränkt (ggf. auch Austausch mit einem Nachfolgemodell). Ersetzte Geräte oder Teile gehen in unser Eigentum über. Bitte beachten Sie, dass unsere Geräte bestimmungsgemäß nicht für den gewerblichen, handwerklichen oder beruflichen Einsatz konstruiert wurden. Ein Garantiefall kommt daher nicht zustande, wenn das Gerät innerhalb der Garantiezeit in Gewerbe-, Handwerks- oder Industriebetrieben verwendet wurde oder einer gleichzusetzenden Beanspruchung ausgesetzt war.
- Von unseren Garantieleistungen ausgenommen sind:**
 - Schäden am Gerät, die durch Nichtbeachtung der Montageanleitung, nicht fachgerechte Installation, Nichtbeachtung der Bedienungsanleitung (z.B. Anschluss an eine falsche Netzspannung oder Stromart) bzw. der Wartungs- und Sicherheitsbestimmungen oder durch Einsatz des Geräts unter ungeeigneten Umweltbedingungen sowie durch mangelnde Pflege und Wartung entstanden sind.
 - Schäden am Gerät, die durch missbräuchliche oder unsachgemäße Anwendungen (wie z.B. Überlastung des Gerätes oder Verwendung von nicht zugelassenen Werkzeugen bzw. Zubehör), Eindringen von Fremdkörpern in das Gerät (wie z.B. Sand, Steine oder Staub), Transportschäden, Gewaltanwendung oder Fremdeinwirkungen (wie z. B. Schäden durch Herunterfallen) entstanden sind.
 - Schäden am Gerät oder an Teilen des Geräts, die auf einen bestimmungsgemäßen, üblichen (betriebsbedingten) oder sonstigen natürlichen Verschleiß zurückzuführen sind sowie Schäden und/oder Abnutzung von Verschleißteilen.
 - Mängel am Gerät, die durch Verwendung von Zubehör-, Ergänzungs- oder Ersatzteilen verursacht wurden, die keine Originalteile sind oder nicht bestimmungsgemäß verwendet werden.
 - Geräte, an denen Veränderungen oder Modifikationen vorgenommen wurden.
 - Geringfügige Abweichungen von der Soll-Beschaffenheit, die für Wert und Gebrauchstauglichkeit des Gerätes unerheblich sind.
 - Geräte an denen eigenmächtig Reparaturen oder Reparaturen , insbesondere durch einen nicht autorisierten Dritten, vorgenommen wurden.
 - Wenn die Kennzeichnung am Gerät bzw. die Identifikationsinformationen des Produktes (Maschinenaufkleber) fehlen oder unlesbar sind.
 - Geräte die eine starke Verschmutzung aufweisen und daher vom Servicepersonal abgelehnt werden.

Schadensersatzansprüche sowie Folgeschäden sind von dieser Garantieleistung generell ausgeschlossen.
- Die Garantiezeit** beträgt regulär **24 Monate*** (12 Monate bei Batterien / Akkus) und beginnt mit dem Kaufdatum des Gerätes. Maßgeblich ist das Datum auf dem Original-Kaufbeleg. Garantieansprüche müssen jeweils nach Kenntniserlangung unverzüglich erhoben werden. Die Geltendmachung von Garantieansprüchen nach Ablauf der Garantiezeit ist ausgeschlossen. Die Reparatur oder der Austausch des Gerätes führt weder zu einer Verlängerung der Garantiezeit noch wird eine neue Garantiezeit durch diese Leistung für das Gerät oder für etwaige eingebaute Ersatzteile in Gang gesetzt. Dies gilt auch bei Einsatz eines Vor-Ort-Services. Das betroffene Gerät ist in gesäubertem Zustand zusammen mit einer Kopie des Kaufbelegs, - hierin enthalten die Angaben zum Kaufdatum und der Produktbezeichnung - der Kundendienststelle vorzulegen bzw. einzusenden. Wird ein Gerät unvollständig, ohne den kompletten Lieferumfang eingesendet, wird das fehlende Zubehör wertmäßig in Anrechnung / Abzug gebracht, falls das Gerät ausgetauscht wird oder eine Rückerstattung erfolgt. Teilweise oder komplett zerlegte Geräte können nicht als Garantiefall akzeptiert werden. Bei nicht berechtigter Reklamation bzw. außerhalb der Garantiezeit trägt der Käufer generell die Transportkosten und das Transportrisiko. **Einen Garantiefall melden Sie bitte vorab bei der Servicestelle (s.u.) an.** In der Regel wird vereinbart, dass das defekte Gerät mit einer kurzen Beschreibung der Störung per Abhol-Service (nur in Deutschland) oder - im Reparaturfall außerhalb des Garantiezeitraums - ausreichend frankiert, unter Beachtung der entsprechenden Verpackungs- und Versandrichtlinien, an die unten angegebene Serviceadresse eingesendet wird. **Beachten Sie bitte, dass Ihr Gerät (modellabhängig) bei Rücklieferung, aus Sicherheitsgründen - frei von allen Betriebsstoffen ist.** Das an unser Service-Center eingeschickte Produkt, muss so verpackt sein, dass Beschädigungen am Reklamationsgerät auf dem Transportweg vermieden werden. Nach erfolgter Reparatur / Austausch senden wir das Gerät frei an Sie zurück. Können Produkte nicht repariert oder ausgetauscht werden, kann nach unserem eigenen freien Ermessen ein Geldbetrag bis zur Höhe des Kaufpreises des mangelhaften Produkts erstattet werden, wobei ein Abzug aufgrund von Abnutzung und Verschleiß berücksichtigt wird. Diese Garantieleistungen gelten nur zugunsten des privaten Erstkäufers und sind nicht abtret- oder übertragbar.
- Für die Geltendmachung Ihres Garantieanspruches kontaktieren Sie bitte unser Service-Center** (via Post, eMail oder telefonisch).

Bitte verwenden Sie vorzugsweise unser Formular auf unserer Homepage: <https://www.scheppach.com/Reparaturservice.aspx>.

Bitte senden Sie uns keine Geräte ohne vorherige Kontaktaufnahme und Anmeldung bei unserem Service-Center.

Für die Inanspruchnahme dieser Garantiezusagen ist der Erstkontakt mit unserem Service-Center zwingende Voraussetzung.

- Bearbeitungszeit** - Im Regelfall erledigen wir Reklamationssendungen innerhalb 14 Tagen nach Eingang in unserem Service-Center. Sollte in Ausnahmefällen die genannte Bearbeitungszeit überschritten werden, so informieren wir Sie rechtzeitig.
- Verschleißteile** - Verschleißteile sind: a) mitgelieferte, an- und/oder eingebaute Batterien / Akkus sowie b) alle modellabhängigen Verschleißteile (siehe Bedienungsanleitung). Von der Garantieleistung ausgeschlossen sind tief entladene bzw. an Gehäuse und oder Batteriepolen beschädigte Batterien / Akkus.
- Kostenvoranschlag** - Von der Garantieleistung nicht oder nicht mehr erfasste Geräte reparieren wir gegen Berechnung. Auf Nachfrage bei unserem Service-Center können Sie die defekten Geräte für einen Kostenvoranschlag einsenden und ggf. dem Service-Center schriftlich (per Post, eMail) die Reparaturfreigabe erteilen. Ohne Reparaturfreigabe erfolgt keine weitere Bearbeitung.
- Andere Ansprüche**, als die oben genannten, können nicht geltend gemacht werden.

Die Garantiebedingungen gelten nur in der jeweils aktuellen Fassung zum Zeitpunkt der Reklamation und können ggf. unserer Homepage (www.scheppach.com) entnommen werden.

Bei Übersetzungen ist stets die deutsche Fassung maßgeblich.

scheppach Fabrikation von Holzbearbeitungsmaschinen GmbH · Günzburger Str. 69 · 89335 Ichenhausen (Deutschland) · www.scheppach.com
 Telefon: +49 [0] 8223 4002 99 oder +800 4002 4002 (Service-Hotline/Freecall Rufnummer dt. Festnetz**) · Telefax +49 [0] 8223 4002 20 · E-Mail: service@scheppach.com · Internet: <http://www.scheppach.com>

* Produktabhängig auch über 24 Monate; länderbezogen können erweiterte Garantieleistungen gelten
 ** Verbindungskosten: kostenlos aus dem deutschen Festnetz
 Änderungen dieser Garantiebedingungen ohne Voranmeldung behalten wir uns jederzeit vor.

Explanation of the symbols on the equipment

The use of symbols in this manual is intended to draw your attention to possible risks. The safety symbols and the explanations that accompany them must be perfectly understood. The warnings in themselves do not remove the risks and cannot replace correct actions for preventing accidents.





	<p>Caution - Read the operating instructions to reduce the risk of inquiry</p>
	<p>Wear ear-muffs! The impact of noise can cause damage to hearing.</p>
	<p>Wear a breathing mask! Dust which is injurious to health can be generated when working on wood and other materials. Never use the device to work on any materials containing asbestos!</p>
	<p>Wear safety goggles! Sparks generated during working or splinters, chips and dust emitted by the device can cause loss of sight.</p>
	<p>Wear work gloves!</p>

Table of contents:	Page:
1. Introduction	17
2. Device description (Fig. 1)	17
3. Scope of delivery	17
4. Intended use	17
5. Safety information	18
6. Additional Safety Warnings	19
7. Residual risks	20
8. Technical data	20
9. Unpacking	20
10. Construction	21
11. Installation	21
12. Cleaning	22
13. Storage	22
14. Maintenance	22
15. Disposal and recycling	23
16. Troubleshooting	23

1. Introduction

Manufacturer:

scheppach
 Fabrikation von Holzbearbeitungsmaschinen GmbH
 Günzburger Straße 69
 D-89335 Ichenhausen

Dear customer,

we wish you a pleasant and successful working experience with your new scheppach machine.

Note:

According to the applicable product liability law the manufacturer of this device is not liable for damages which arise on or in connection with this device in case of:

- improper handling,
- non-compliance with the instructions for use,
- repairs by third party, non authorized skilled workers,
- installation and replacement of non-original spare parts,
- improper use,
- failures of the electrical system due to the non-compliance with the electrical specifications and the VDE 0100, DIN 57113 / VDE 0113 regulations

Recommendations:

Read the entire text of the operating instructions prior to the assembly and operation of the device.

These operating instructions are intended to make it easier for you to get familiar with your device and utilize its intended possibilities of use.

The operating instructions contain important notes on how to work safely, properly and economically with your machine and how to avoid dangers, save repair costs, reduce downtime, and increase the reliability and working life of the machine.

In addition to the safety regulations contained herein, you must in any case comply with the applicable regulations of your country with respect to the operation of the machine.

Put the operating instructions in a clear plastic folder to protect them from dirt and humidity, and store them near the machine. The instructions must be read and carefully observed by each operator prior to starting the work.

Only persons who have been trained in the use of the machine and have been informed on the related dangers and risks are allowed to use the machine. The required minimum age must be met.

In addition to the safety notes contained in the present operating instructions and the special regulations of your country, the generally recognized technical rules for the operation of wood working machines must be observed.

We accept no liability for accidents or damage that occur due to a failure to observe this manual and the safety instructions.

2. Device description (Fig. 1)

1. Gear selector switch
2. Direction of rotation switch / lock
3. ON/ OFF Switch / R.P.M. regulator
4. Belt clip
5. Rechargeable battery pack (not included in the scope of delivery)
6. Battery pack release button
7. LED-light
8. Torque pre-selector
9. Drill chuck

3. Scope of delivery

- Cordless impact drill
- Translation of original instruction manual

4. Intended use

The equipment is to be used only for its prescribed purpose. Any other use is deemed to be a case of misuse. The user / operator and not the manufacturer will be liable for any damage or injuries of any kind caused as a result of this.

To use the equipment properly you must also observe the safety information, the assembly instructions and the operating instructions to be found in this manual. All persons who use and service the equipment have to be acquainted with this manual and must be informed about the equipment's potential hazards.

It is also imperative to observe the accident prevention regulations in force in your area.

The same applies for the general rules of health and safety at work.

The manufacturer will not be liable for any changes made to the equipment nor for any damage resulting from such changes.

The machine may be used only with original accessories and original tools of the manufacturer.

The safety-, workplace- and maintenance specifications of the manufacturer as well as the dimensions specified in the technical data must be observed.

Please note that our equipment has not been designed for use in commercial, trade or industrial applications. Our warranty will be voided if the equipment is used in commercial, trade or industrial businesses or for equivalent purposes.

The appliance is designed for use by adults. Young people under 16 years of age may only use the appliance under supervision. The manufacturer accepts no liability for damages caused by improper use or incorrect operation of the appliance.

Use this product only as described and for the areas of applications specified. The appliance is not intended for commercial use. Any other usage or modification of the appliance is deemed to be improper and carries a significant risk of accidents. The manufacturer accepts no responsibility for damage(s) attributable to misuse.

5. Safety information

⚠ WARNING! Read all safety warnings, instructions, illustrations and technical data provided with this power tool.

Failure to follow the warnings and instructions may result in electric shock, fire and/or serious injury.

Save all warnings and instructions for future reference.

The term "power tool" used in the safety instructions refers to mains powered power tools (with power cord) and cordless power tools (without power cord).

1) Workplace safety

- a. **Keep your working area clean and well lit.** Untidy or poorly lit working areas can lead to accidents.
- b. **Do not work with the device in potentially explosive environments in which there are inflammable liquids, gases or dusts.** Electrical power tools create sparks, which can ignite dusts or fumes.
- c. **Keep children and other people away while you are operating the electrical tool.** Distractions can cause you to lose control of the device.

2) Electrical safety

- a. **The connection plug of the electric tool must fit into the socket. The plug may not be modified in any way. Do not use an adaptor plug together with earthed electric tools.** Unmodified plugs and suitable sockets reduce the risk of an electric shock.
- b. **Avoid touching earthed surfaces such as pipes, radiators, ovens and refrigerators with any part of your body.** There is an increased risk of electric shock if your body is earthed.
- c. **Keep the device away from rain or moisture.** Water entering an electrical device increases the risk of electric shock.

- d. **Do not use the mains lead for any purpose for which it was not intended, e.g. to carry the device, to hang up the device or to pull the mains plug out of the mains socket. Keep the mains lead away from heat, oil, sharp edges or moving parts of the device.** Damaged or tangled mains leads increase the risk of electric shock.
- e. **When working outdoors with an electrical power tool always use extension cables that are also approved for use outdoors.** The use of an extension cable suitable for outdoor use reduces the risk of electric shock.
- f. **Use a residual current device (RCD) for protection if operating the electrical power tool in a moist environment is unavoidable.** The use of an RCD reduces the risk of electric shock.

3) Personal safety

- a. **Remain alert at all times, watch what you are doing and always proceed with caution. Do not use the device if you are tired or under the influence of drugs, alcohol or medication.** One moment of carelessness when using the device can lead to serious injury.
- b. **Wear personal protective equipment and always wear safety glasses.** The wearing of personal protective equipment such as dust masks, non-slip safety shoes, safety helmets or ear protectors, appropriate to the type of electrical power tool used and work undertaken, reduces the risk of injury.
- c. **Avoid unintentional operation of the device. Check that the electrical power tool is switched off before you connect it to the mains, pick it up or carry it.** Accidents can happen if you carry the device with your finger on the ON / OFF switch or with the device switched on.
- d. **Remove any setting tools or spanners before you switch the device on.** A tool or spanner left attached to a rotating part of a device can lead to injury.
- e. **Avoid placing your body in an unnatural position. Keep proper footing and balance at all times.** By doing this you will be in a better position to control the device in unforeseen circumstances.
- f. **Wear suitable clothing. Do not wear loose clothing or jewellery. Keep your hair, clothing and gloves clear of moving parts.** Loose clothing, jewellery or long hair can become trapped in moving parts.
- g. **If vacuum dust extraction and collection devices are fitted do not forget to check that they are properly connected and correctly used.** The use of these devices reduces the hazard presented by dust.
- h. **Do not let familiarity gained from frequent use of the tool allow you to become complacent and ignore tool safety principles.** A careless action can cause severe injury within a fraction of a second.

4. Careful handling and use of electrical power tools

- a. **Do not overload the device. Always use an electrical power tool that is intended for the task you are undertaking.** By using the right electrical power tool for the job you will work more safely and achieve a better result.
- b. **Do not use an electrical power tool if its switch is defective.** An electrical power tool that can no longer be switched on and off is dangerous and must be repaired.
- c. **Pull the mains plug from the socket before you make any adjustments to the device, change accessories or when the device is put away.** This precaution is intended to prevent you from unintentionally starting the device.
- d. **When not in use always ensure that electrical power tools are kept out of reach of children. Do not let anyone use the device if he or she is not familiar with it or has not read the instructions and advice.** Electrical power tools are dangerous when they are used by inexperienced people.
- e. **Look after the device carefully. Check that moving parts are working properly and move freely. Check for any parts that are broken or damaged enough to detrimentally affect the functioning of the device. Have damaged parts repaired before you use the device.** Many accidents have their origins in poorly maintained electrical power tools.
- f. **Keep cutting tools clean and sharp.** Carefully maintained cutting tools with sharp cutting edges are less likely to jam and are easier to control.
- g. **Use the electrical power tool, accessories, inserted tools etc. in accordance with these instructions and advice, and the stipulations drawn up for this particular type of device. In doing this, take into account the working conditions and the task in hand.** The use of electrical power tools for purposes other than those intended can lead to dangerous situations.
- h. **Keep handles and grasping surfaces dry, clean and free from oil and grease.** Slippery handles and grasping surfaces do not allow for safe handling and control of the power tool in unexpected situations.

5) Service

- a. **Have your power tool repaired by qualified specialists only, and always use original spare parts for repair.** This is to maintain the safety of the power tool.

6. Additional Safety Warnings

Safety advice relating to cordless drill drivers

- Hold the device by the insulated handle surfaces when you are undertaking work where there is the danger of the screw striking hidden electricity cables or the device's mains lead. Contact of the screw with a live wire could cause metal parts of the device to become live and lead to electric shock.
- Children or persons who lack the knowledge or experience to use the device or whose physical, sensory or intellectual capacities are limited must never be allowed to use the device without supervision or instruction by a person responsible for their safety. Children must never be allowed to play with the device.
- Securely support the workpiece. A workpiece held in a clamp or vice is kept more securely in place than one held by your hand.

POISONOUS DUSTS!

Harmful / noxious dusts generated from your work represent a risk to the health of the person operating the device and to anyone near the work area. Wear safety glasses and a dust mask! Do not drill any material containing asbestos. Asbestos is a known carcinogen.

Hold the electrical power tool firmly. High reaction torques may occur momentarily during tightening or loosening of screws.

If the inserted tool jams, switch off the electrical power tool immediately. Be prepared for high reaction torques as they may cause kickback. The inserted tool may jam if the electrical power tool is overloaded or is held at an angle to the workpiece.

Before you carry out any tasks on the device, transport or store it, make sure that the direction of rotation switch is in the middle position (lock). To prevent the device from starting up unintentionally.

Attention - Service lines!

Danger! Take steps to ensure that you do not hit upon any service lines (electricity, gas, water) when working with electrical appliances. Check, if need be with a service line detector, before you start to cut or bore into a surface.

Information on the rechargeable battery

- Please observe the operating manual for the rechargeable batteries.

Information on the charging unit and charging process

- Please observe the operating manual for the charging unit.

Careful handling and use of battery devices

- **Charge the batteries only in chargers that are recommended by the manufacturer.** Risk of fire if a charger that is suitable for a specific type of battery is used with other batteries.
- **In the power tools, use only the batteries designed for the purpose.** The use of other batteries may result in injuries and risk of fire.
- **Keep the unused battery away from paper clips, coins, keys, nails, screws and other small metal objects, which could cause bridging of the contacts.** A short circuit between the battery contacts may cause burns or fire.
- **If used incorrectly, liquid may leak from the battery. Avoid contact with this. In the event of accidental contact, rinse off with water. If the liquid gets into eyes, seek medical assistance. Leaking battery fluid may cause skin irritations or burns.**
- **Ensure that the device is switched off before inserting the battery.** Inserting a battery into a power tool that is switched on may result in accidents.
- **Recharge the batteries indoors only because the battery charger is designed for indoor use only.** Risk of electric shock.
- **To reduce the electric shock hazard, unplug the battery charger from the mains before cleaning the charger.**
- **Do not subject the battery to strong sunlight over long periods and do not leave it on a heater.** Heat damages the battery and there is a risk of explosion.
- **Allow a hot battery to cool before charging.**
- **Do not open up the battery and avoid mechanical damage to the battery.** Risk of short circuit and fumes may be emitted that irritate the respiratory tract. Ensure fresh air and seek medical assistance in the event of discomfort.
- **Do not use non-rechargeable batteries.** This could damage the appliance.

Warning! This electric tool generates an electromagnetic field during operation. This field can impair active or passive medical implants under certain conditions. In order to prevent the risk of serious or deadly injuries, we recommend that persons with medical implants consult with their physician and the manufacturer of the medical implant prior to operating the electric tool.

7. Residual risks

The machine has been built according to the state of the art and the recognised technical safety requirements. However, individual residual risks can arise during operation.

- Health hazard due to electrical power, with the use of improper electrical connection cables.
- Furthermore, despite all precautions having been met, some non-obvious residual risks may still remain.
- Residual risks can be minimised if the „safety instructions“ and the „Proper use“ are observed along with the whole of the operating instructions.
- Avoid accidental starting of the machine: the operating button may not be pressed when inserting the plug in an outlet. Use the tool that is recommended in this manual.. This ensures that your machine performs optimally.
- Hands may never enter the processing zone when the machine is in operation.

8. Technical data

Cordless drill:	
Nominal voltage:	20 V
Idle-running speed:	
1st gear:	max. 0 - 500 min ⁻¹
Idle-running speed:	
2nd gear:	max. 0 - 1800 min ⁻¹
Max. torque:	60 Nm
Drill chuck	
clamping range:	2 - 13 mm
Weight:	1,3 kg

Subject to technical changes!

Noise and vibration

⚠ Warning: Noise at the workplace can exceed 85 dB (A). In this case, noise protection measures are necessary for the user (wear hearing protection!).

Noise output in dB

Sound power level L_{WA}	83 dB(A) (EN ISO 3744)
Sound pressure level L_{pA}	72 dB(A) (EN ISO 11201)
Uncertainty $K_{wa/pA}$	5 dB(A)

Vibration value

Vibration a_h	4 m/s ²
Uncertainty K_h	1,5 m/s ²

9. Unpacking

- Open the packaging and remove the device carefully.
- Remove the packaging material as well as the packaging and transport bracing (if available).
- Check that the delivery is complete.

- Check the device and accessory parts for transport damage. Inform the transport agent immediately of any faults. Later complaints cannot be considered.
- If possible, store the packaging until the warranty period has expired.
- Familiarize yourself with the machine with the help of the operating instructions manual before using it.
- Use only original parts for accessories as well as consumables and spare parts. Spare parts can be obtained from your scheppach retailer.
- Please quote our article numbers as well as type and production year in all your orders.

⚠ ATTENTION!

The device and packaging materials are not toys! Children must not be allowed to play with plastic bags, film and small parts! There is a risk of swallowing and suffocation!

10. Construction

Warning!

Always remove the battery pack before making adjustments to the equipment.

11. Installation

⚠ Important!

You must fully assemble the appliance before using it for the first time!

To ensure that the Li battery pack provides long service you should take care to recharge it promptly. You must recharge the battery pack when you notice that the power of the cordless equipment drops.

Insertion / removal of a batterypack (5) into the appliance

Ensure that the appliance is switched off before inserting the battery. The insertion of a battery into an electrical appliance that is switched on can lead to accidents.

Inserting the rechargeable battery pack (5):

Move the rotation switch (2) into the middle position (lock) and push the rechargeable battery pack (5) into the handle until it engages.

Removing the rechargeable battery pack (5):

Press the release button (6) and remove the rechargeable battery pack.

Used batteries

If a fully recharged battery lasts for considerably shorter operating times, the battery is used up and needs to be replaced. Only use an OEM battery pack replacement available from our Customer Service.

Changing tools

- Your cordless electric drill / screwdriver has a fully automatic spindle lock and is fitted with an enclosed keyless chuck incorporating the latest technology. Once the motor has come to a halt, the drive shaft is automatically locked, so that the chuck (9) can be opened simply by turning it . After you have inserted the required bit and fixed it in place by turning the chuck , you can immediately continue working. The spindle lock releases itself automatically when the motor is started (by operation of the ON/ OFF switch (3)).

Torque pre-selection

- You can adjust the torque by using (8) torque pre-selection.
- Select a low setting for small screws, soft workmaterial.
- Select a high setting for large screws, hard work materials and for the extraction of screws.
- For drilling, push the selector to the setting for drilling, in that you adjust the torque pre-selector to the position .
- For drilling tasks, also push the gear selector switch (1) to the front (Position: 2).

2 Gear Drive

CAUTION! Move the gear selector switch (1) only after the device has come to a standstill. Failure to observe this advice may result in damage to the device. In the first gear (Gear selector switch (1) in Position: 1) This setting is intended for use with all screwing tasks and for accessories (see example Fig. B).

In the second gear (Gear selector switch (1) in Position: 2) for the carrying out of drilling tasks (see example Fig. A).

Installation

Switching On/Off

Switching on:

To start the appliance squeeze on the ON/ OFF switch (3) and then keep it pressed down. The LED working light (7) comes on with a slightly or fully pressed ON/ OFF switch (3) and illuminates the working area in poor lighting conditions.

Switching off:

To stop the appliance, release the ON/ OFF switch (3).

Adjusting the speed

The ON/ OFF switch (3) has a variable speed control device. Slight pressure on the ON/ OFF switch (3) will cause the rotation speed to slow down. With increased pressure, the rotational speed will increase.

Note: The integrated engine brake means that the device will come to a fast standstill.

Switching direction of rotation

To switch the direction of rotation, push the direction of rotation switch (2) to either the right or to the left.

Tips and Tricks

Before you use the appliance, check to see that the screw or drill bit is properly fitted, i.e. located centrally in the chuck. Screw bits are designated with their dimensions and their shape. If you are unsure, always try the particular screw bit out to see whether it sits in the screw head without any free play.

Torque:

Smaller screws and bits in particular can be easily damaged if you adjust the appliance with too high a torque and/or rotation speed.

Hard screwdriving conditions (into metal):

Particularly high torques can occur, for example with metal screws tightened by socket tool bits. Select a lower rotation speed.

Soft screwdriving conditions (e.g. into soft wood):

You should also select a low speed in order not to damage the wood workpiece surface through contact with the metal screw head.

Use a countersinker.

When drilling into wood, metal and other materials, take note of the following advice: With small diameter drill bits use a high drill speed. For large diameter drill bits, use a low drill speed. For hard materials, select a low drill speed. For soft materials, select a high drill speed. Secure or fix down the workpiece (if possible) in a clamp or vice.

Mark the intended position of the hole with a centre punch or a nail and select a low drill speed for drilling.

Take the rotating drill bit out of the hole frequently so that swarf or drill dust can be re-moved and the hole and tool is ventilated.

Drilling in metal:

Use a metal drill bit (HSS). For the best results, you should cool the bit with oil.

Metal drill bits can also be used to drill into plastic.

Drilling in stone:

Use a circular shafted masonry drill bit with a hardened metal tip.

Drilling in wood:

Normally you should use a wood drill with a centring point. For deep holes, use an auger type bit. For large diameter holes, use a forstner bit. You can screw small screws into soft wood without the need for pre-drilling.

12. Cleaning

Danger!

Always pull out the battery pack before starting any cleaning work.

- Keep all safety devices, air vents and the motor housing free of dirt and dust as far as possible. Wipe the equipment with a clean cloth or blow it with compressed air at low pressure.
- We recommend that you clean the device immediately each time you have finished using it.
- Clean the equipment regularly with a moist cloth and some soft soap. Do not use cleaning agents or solvents; these could attack the plastic parts of the equipment. Ensure that no water can seep into the device. The ingress of water into an electric tool increases the risk of an electric shock.

13. Storage

Store the device and its accessories in a dark, dry and frost-proof place that is inaccessible to children. The optimum storage temperature is between 5 and 30°C. Store the electrical tool in its original packaging. Cover the electrical tool in order to protect it from dust and moisture. Store the operating manual with the electrical tool.

14. Maintenance

There are no parts inside the equipment which require additional maintenance.

Service information

Please note that the following parts of this product are subject to normal or natural wear and that the following parts are therefore also required for use as consumables. Wear parts*: carbon brushes

* Not necessarily included in the scope of delivery!

15. Disposal and recycling

The equipment is supplied in packaging to prevent it from being damaged in transit. The raw materials in this packaging can be reused or recycled. The equipment and its accessories are made of various types of material, such as metal and plastic. Defective components must be disposed of as special waste. Ask your dealer or your local council.

Old devices must not be disposed of with household waste!



This symbol indicates that this product must not be disposed of together with domestic waste in compliance with the Directive (2012/19/EU) pertaining to waste electrical and electronic equipment (WEEE). This product must be disposed of at a designated collection point. This can occur, for example, by handing it in at an authorised collecting point for the recycling of waste electrical and electronic equipment.

Improper handling of waste equipment may have negative consequences for the environment and human health due to potentially hazardous substances that are often contained in electrical and electronic equipment. By properly disposing of this product, you are also contributing to the effective use of natural resources. You can obtain information on collection points for waste equipment from your municipal administration, public waste disposal authority, an authorised body for the disposal of waste electrical and electronic equipment or your waste disposal company.

16. Troubleshooting

The table below contains a list of fault symptoms and explains what you can do to remedy the problem if your equipment fails to work properly. If the problem still persists after working through the list, please contact your nearest service workshop.

Fault	Possible cause	Remedy
Device does not start	Battery empty	Charge battery
	Battery defective	Check the battery, have it repaired by a certified electrician if necessary
	On/off switch defective	Repair by an authorised service centre
	Motor defective	Repair by an authorised service centre
Motor stops during operation	Battery empty	Charge battery
	Battery not inserted correctly	Re-insert battery
	Battery defective	Clean contacts, replace original battery
Reduced power	Battery depleted	Replace battery
	Battery not fully charged	Charge battery

Légende des symboles figurant sur l'appareil

Les symboles figurant dans cette notice sont là pour attirer votre attention quant aux risques encourus. Les symboles concernant la sécurité et les explications correspondantes qui les accompagnent doivent être parfaitement compris. Les mises en garde ne suppriment pas les risques et ne remplacent pas les mesures préventives nécessaires pour éviter les accidents.





	<p>Avertissement - pour réduire le risque de blessure, lisez le mode d'emploi!</p>
	<p>Portez une protection auditive! L'exposition au bruit peut entraîner une perte de l'ouïe.</p>
	<p>Portez un masque anti-poussière! Lors de travaux sur du bois et autres matériaux, de la poussière nuisible à la santé peut être dégagée. Ne travaillez pas sur du matériau contenant de l'amiante !</p>
	<p>Portez des lunettes de protection! Les étincelles générées pendant travail ou les éclats, copeaux et la poussière sortant de l'appareil peuvent entraîner une perte de la vue.</p>
	<p>Porter des gants de travail!</p>

Table des matières:	Page:
1. Introduction	26
2. Description de l'appareil (Fig. 1)	26
3. Étendue de la livraison	26
4. Utilisation conforme	26
5. Consignes de sécurité	27
6. Autres avertissements de sécurité	28
7. Risques résiduels	29
8. Données techniques	30
9. Déballage	30
10. Structure	30
11. Mise en service	30
12. Nettoyage	32
13. Stockage	32
14. Maintenance	32
15. Mise au rebut et recyclage	32
16. Dépannage	33

1. Introduction

Constructeur:

scheppach
 Fabrikation von Holzbearbeitungsmaschinen GmbH
 Günzburger Straße 69
 D-89335 Ichenhausen

Cher client,

Nous vous souhaitons beaucoup de plaisir et de succès avec votre nouvelle machine.

Remarque:

Selon la loi en vigueur sur la responsabilité pour les produits, le fabricant n'est pas tenu responsable pour tous endommagements de cet appareil ou tous dommages résultant de l'exploitation de cet appareil, dans les cas suivants:

- Maniement incorrect,
- Non-respect des instructions de service,
- Travaux de réparation réalisés par tiers, par du personnel qualifié non autorisé,
- Montage et remplacement de pièces de rechange n'étant pas des pièces d'origine,
- Utilisation non-conforme,
- Pannes de l'installation électrique en cas de non-respect des prescriptions électriques et des dispositions VDE 0100, DIN 57113 / VDE 0113.

Conseils :

Lire les instructions de service dans leur intégralité avant le montage et la mise en route.

Ces instructions de service ont pour but de faciliter l'initiation à la machine et de décrire ses conditions de service réputées conformes.

Les instructions de service contiennent d'importantes consignes pour un travail sûr, compétent et rentable avec la machine. Elles indiquent comment éviter des dangers et des frais inutiles pour des réparations, comment réduire les temps d'arrêt et comment augmenter la fiabilité et la durée de vie de la machine.

En plus des consignes de sécurité figurant dans ces instructions de service, il faut respecter strictement les prescriptions relatives à l'exploitation de la machine en vigueur dans le pays respectif.

Les instructions de service, insérées dans un sachet plastique pour les protéger contre la saleté et l'humidité, doivent être gardées près de la machine. Elles doivent être lues par chaque opérateur avant qu'il ne commence à travailler et elles doivent être minutieusement respectées.

Seules des personnes ayant été instruites sur l'utilisation de la machine et informées des dangers possibles ont le droit de travailler sur la machine. Il faut respecter l'âge minimum.

En plus des consignes de sécurité figurant dans les présentes instructions de service et des prescriptions particulières en vigueur dans votre pays, il faut respecter les règles techniques généralement reconnues pour l'utilisation de machines pour le travail du bois.

Nous déclinons toute responsabilité concernant les accidents ou dommages qui surviendraient en raison d'un non-respect de cette notice et des consignes de sécurité.

2. Description de l'appareil (Fig. 1)

1. Commutateur de sélection de vitesse
2. Commutateur de changement de direction / blocage
3. Commutateur MARCHE / ARRET / réglage de vitesse
4. Fixation de sangle
5. Bloc accu (Non fourni)
6. Touche de déverrouillage du bloc accu
7. Lampe de travail à DEL
8. Présélection du couple de serrage
9. Mandrin

3. Étendue de la livraison

- Perceuse-visseuse sans fil
- Traduction des instructions d'origine

4. Utilisation conforme

Remarque: conformément aux dispositions, nos appareils n'ont pas été conçus pour une utilisation commerciale, artisanale ou industrielle. Nous déclinons toute responsabilité si l'appareil est utilisé dans des exploitations commerciales, artisanales ou industrielles, ou dans le cadre d'activités comparables.

L'utilisation conforme consiste à respecter les consignes de sécurité, ainsi que les instructions de montage et les consignes d'utilisation du mode d'emploi.

Les personnes utilisant la machine et en assurant la maintenance doivent bien la connaître, ainsi que connaître les dangers possibles qu'elle implique.

En outre, les prescriptions de prévention des accidents doivent être respectées de la manière la plus scrupuleuse possible

Toutes les autres règles de médecine du travail et de sécurité doivent être respectées.

Toute modification de la machine annule toute garantie du fabricant pour les dommages en résultant.

La machine doit uniquement être exploitée avec les accessoires et les outils d'origine du fabricant.

Les instructions de sécurité, d'utilisation et d'entretien du fabricant, ainsi que les dimensions indiquées dans les caractéristiques techniques, doivent être observées.

Remarque : conformément aux dispositions, nos appareils n'ont pas été conçus pour une utilisation commerciale, artisanale ou industrielle. Nous déclinons toute responsabilité si l'appareil est utilisé dans des exploitations commerciales, artisanales ou industrielles, ou dans le cadre d'activités comparables.

L'appareil est conçu pour être utilisé par des adultes. Les jeunes de plus de 16 ans ne doivent utiliser l'appareil que sous surveillance. Le fabricant décline toute responsabilité pour tous dommages résultant de l'utilisation non conforme à sa destination ou incorrecte de l'appareil.

N'utilisez l'appareil que conformément aux consignes et pour les domaines d'utilisation prévus. L'appareil n'est pas conçu pour un usage professionnel. Toute utilisation autre ou modification de l'appareil est considérée comme non conforme et s'accompagne de risques d'accident non négligeables. Le fabricant n'assume aucune responsabilité pour les dommages résultant d'une utilisation non conforme à l'usage prévu.

5. Consignes de sécurité

⚠ AVERTISSEMENT! Lisez et consultez toutes les consignes de sécurité, conseils, photos descriptives et caractéristiques concernant cette machine.

Le non-respect des consignes et des instructions de sécurité peut provoquer un choc électrique, un incendie et/ou des blessures graves.

Conservez toutes les consignes de sécurité ainsi que les instructions d'utilisation pour le futur.

Le terme «outil électrique» utilisé dans les consignes de sécurité se réfère à des outils électriques raccordés au secteur (avec un câble d'alimentation) ou utilisés avec une batterie (sans câble d'alimentation).

1) Sécurité du poste de travail

- Veillez à ce que votre zone de travail soit propre et bien éclairée. Le désordre et un éclairage insuffisant peuvent être à l'origine d'accidents.
- Ne pas utiliser l'appareil dans une atmosphère explosive contenant des liquides, des gaz ou des poussières inflammables. Les étincelles produites par les outils électriques peuvent faire exploser la poussière ou les gaz.
- Tenir les enfants et les autres personnes à l'écart lors de l'utilisation de cet outil électrique. Toute distraction peut vous faire perdre le contrôle de l'appareil.

2) Sécurité électrique

- La fiche de branchement secteur de l'appareil doit s'enficher aisément dans la prise de courant.** La fiche ne doit jamais être modifiée. Ne pas utiliser d'adaptateur avec des appareils reliés à la terre. Une fiche intacte et une prise de courant adéquate permettent de réduire les risques d'électrocution.
- Éviter tout contact physique avec les surfaces reliées à la terre, par ex. conduites, chauffages, fours et réfrigérateurs.** Risque élevé d'électrocution lorsque vous êtes relié à la terre.
- Ne pas exposer cet appareil à la pluie, ni à l'humidité.** L'infiltration d'eau dans un appareil électrique augmente les risques d'électrocution.
- Ne jamais utiliser le câble de manière non conforme, pour porter l'appareil ou le suspendre, voire pour débrancher la fiche secteur de la prise de courant. Tenir le câble à l'écart de toute source de chaleur, d'arêtes coupantes ou de parties mobiles de l'appareil.** Un câble tordu ou enchevêtré augmente les risques d'électrocution.
- Lorsque vous utilisez un outil électrique en plein air, uniquement utiliser un câble de rallonge homologué pour l'usage à l'extérieur.** L'utilisation d'un câble de rallonge homologué pour l'usage en plein-air réduit les risques d'électrocution.
- Si l'utilisation de l'outil électrique dans une ambiance humide est incontournable, il faut utiliser un disjoncteur différentiel.** L'usage d'un disjoncteur différentiel réduit les risques de décharge électrique.

3) Sécurité personnelle

- Soyez toujours attentif et vigilant quelle que soit la tâche exécutée et procédez toujours avec prudence lors du travail avec un outil électrique. Ne pas utiliser l'appareil si vous n'êtes pas concentré ou fatigué ou sous l'influence de drogues, d'alcool ou de médicaments.** Le moindre instant de distraction lors de l'usage de l'appareil peut causer de sérieuses blessures.
- Portez une tenue de protection personnelle et toujours des lunettes de protection.** Le port d'équipement personnel de protection tel que masque antipoussières, chaussures de sécurité antidérapantes, casque ou protection auditive, selon le type et l'utilisation de l'appareil électrique, diminue les risques de blessures.
- Éviter toute mise en marche involontaire. Vérifier que l'outil électrique est éteint avant de le raccorder à l'alimentation électrique, le déplacer ou le transporter.** Lors du transport de l'appareil, si le doigt est sur l'interrupteur MARCHE / ARRÊT ou si l'appareil est allumé, vous risquez de provoquer des accidents.

- d. **Avant de mettre en marche l'appareil, il faut retirer les outils de réglage ou les clés à vis.** Un outil ou une clé pris dans un élément en rotation peut provoquer des blessures.
- e. **Ne pas se précipiter. Éviter toute position anormale. Veiller à avoir des appuis fermes et à contrôler votre équilibre à tout moment.** Ceci vous permet de mieux contrôler l'appareil, surtout en cas de situations inattendues.
- f. **Porter des vêtements adéquats. Ne pas porter de vêtements ou bijoux amples. Tenir les cheveux, vêtements et gants à l'écart des pièces mobiles.** Les cheveux longs dénoués, les bijoux et vêtements amples peuvent être happés par les parties mobiles.
- g. **Si les dispositifs d'aspiration et de récupération des poussières sont montés, il faut veiller à ce qu'ils soient correctement raccordés et utilisés.** L'utilisation de ces dispositifs réduit les dangers causés par les poussières.
- h. **Ne vous considérez jamais en sécurité et ne vous surestimez pas en négligeant les règles de sécurité applicables lors de l'utilisation d'outils électriques, même si vous avez une grande habitude d'utilisation de cet outil électrique.** Une négligence lors de l'utilisation de cet outil peut être à l'origine de graves blessures.

4) Manipulation prudente et usage d'outils électriques

- a. **Nepas surcharger l'appareil. Utiliser l'outil électrique adéquat pour réaliser votre travail.** L'outil adéquat vous permet de mieux travailler et en toute sécurité dans la plage de puissance prescrite.
- b. **Ne pas utiliser un outil électrique si son interrupteur est défectueux.** Un outil électrique dont l'allumage et l'extinction ne fonctionnent plus correctement est dangereux et doit être réparé.
- c. **Débrancher la fiche électrique de la prise de courant avant d'ajuster l'outil, de changer des accessoires ou de ranger l'appareil.** Cette mesure de précaution empêche toute remise en marche involontaire de l'appareil.
- d. **Ranger les outils électriques inutilisés hors de portée des enfants. Ne jamais laisser des personnes sans expérience ou qui n'ont pas lu ces instructions utiliser l'appareil.** Les outils électriques sont dangereux dans les mains de personnes sans expérience.
- e. **Entretien l'appareil avec soin. Contrôler si les parties mobiles fonctionnent irréprochablement et ne coincent pas, si des pièces sont cassées ou endommagées, ainsi que le bon fonctionnement de l'appareil.** Faire réparer les pièces endommagées avant de réutiliser l'appareil. Les outils électriques mal entretenus sont à l'origine de nombreux accidents.

- f. **Toujours conserver les outils de coupe tranchants et propres.** Un outil de coupe tranchant et bien entretenu se coince moins et est plus facile à guider.
- g. **Utiliser l'outil électrique, les accessoires, les outils d'usinage, etc. conformément à ces instructions et aux spécifications de l'outil. Tenir compte des conditions de travail et de la tâche à exécuter.** L'usage d'outils électriques dans un but différent de celui prescrit peut être à l'origine de situations dangereuses.
- h. **Veillez à ce que les poignées et surfaces de préhension restent sèches, propres et nettes d'huile ou de graisse.** Les poignées et surfaces de préhension glissantes ne permettent pas d'utiliser et de contrôler correctement l'outil électrique dans les situations inattendues.

5) Entretien

- a. **Veillez à ce que les poignées et surfaces de préhension restent sèches, propres et nettes d'huile ou de graisse.** Les poignées et surfaces de préhension glissantes ne permettent pas d'utiliser et de contrôler correctement l'outil électrique dans les situations inattendues.

6. Autres avertissements de sécurité

Consignes de sécurité pour la perceuse visseuse sans fil

- Uniquement saisir l'appareil par les poignées isolées lorsque vous exécutez des travaux comportant un risque de contact avec une ligne électrique dissimulée ou le cordon secteur de l'outil. Tout contact de la vis avec une ligne sous tension peut mettre les pièces métalliques de l'outil sous tension et provoquer une décharge électrique.
- Les enfants ou les personnes ne possédant pas les connaissances ou l'expérience requise avec cet appareil, ou dont les aptitudes physiques, sensorielles ou mentales sont limitées, ne doivent pas utiliser l'appareil sans la surveillance ou la direction d'une personne responsable pour leur sécurité. Il convient de surveiller les enfants de manière à ce qu'ils ne jouent pas avec l'appareil.
- Fixer la pièce usinée. Une pièce usinée fixée au moyen de dispositifs de serrage ou d'un étau est plus sûrement tenue qu'à la main.

POUSSIÈRES toxiques !

Les poussières nocives / toxiques produites lors de l'usinage sont dangereuses pour la santé de l'utilisateur ou des personnes séjournant à proximité. Porter des lunettes protectrices et un masque antipoussières ! Ne pas usiner de matériaux à base d'amiante. L'amiante est considérée cancérigène.

Tenir fermement l'outil électrique. Lors du vissage et dévissage de vis peuvent se produire des moments de retour élevés. Immédiatement éteindre l'outil si l'outil utilisé se bloque.

Soyez prêts à faire face à des moments de retour élevés pouvant causer un contrecoup. L'outil utilisé se bloque lorsque l'outil électrique est surchargé ou se coince dans la pièce usinée.

Lors des travaux sur l'appareil, ainsi que le transport ou le rangement, le sélecteur de sens de rotation doit être en position médiane (verrouillage). Afin d'empêcher toute remise en marche involontaire de l'outil électrique.

Attention, conducteurs électriques !

Danger ! Prenez soin de ne pas tomber sur des lignes électriques, des conduites de gaz ou des canalisations d'eau lorsque vous travaillez avec un outil électrique. Au besoin, effectuez une recherche avec un détecteur de lignes avant de percer ou de fendre un mur.

Remarques concernant la batterie

- Veuillez respecter la notice d'utilisation de la batterie.

Consignes concernant le chargeur et la charge

- Veuillez respecter la notice d'utilisation du chargeur.

Utilisation des outils fonctionnant sur batteries et précautions d'emploi

- **Charger les accumulateurs uniquement avec les chargeurs qui sont recommandés par le fabricant.** Il y a un risque d'incendie si un chargeur, approprié pour un type précis d'accumulateur, est utilisé avec d'autres accumulateurs.
- **N'utiliser que les accumulateurs prévus à cet effet avec les outils électriques.** L'utilisation d'un autre accumulateur peut entraîner des blessures ou déclencher un incendie.
- **Tenir l'accumulateur non utilisé à distance des trombones de bureau, des pièces de monnaie, des clés, des clous, des vis ou de tous autres petits objets en métal qui pourraient causer un découplage des contacts.** Un court-circuit entre les contacts d'accumulateur peut entraîner des combustions ou un début d'incendie.
- **En cas de mauvaise utilisation, le liquide peut sortir de l'accumulateur. Évitez tout contact avec celui-ci. En cas de contact accidentel, rincer avec de l'eau. Si le liquide pénètre dans les yeux, consulter un médecin. Des fuites de liquide provenant de l'accumulateur peuvent entraîner des irritations de la peau ou des brûlures.**
- **S'assurer que l'appareil est éteint avant de brancher l'accumulateur.** Le branchement d'un accumulateur sur un appareil électrique en marche, peut entraîner des accidents.

- **Chargez vos batteries uniquement à l'intérieur d'un local car le chargeur n'a été conçu que pour ce type d'utilisation.** Risque d'une décharge électrique.
- **Pour réduire le risque d'une décharge électrique, retirez la fiche du chargeur de la prise de courant avant de le nettoyer.**
- **Ne laissez pas l'accumulateur exposé pendant une longue durée aux rayons du soleil et ne posez pas celui-ci sur un radiateur.** La chaleur nuit à l'accumulateur et il existe un risque d'explosion.
- **Laissez refroidir un accumulateur chaud avant de procéder au chargement.**
- **N'ouvrez pas l'accumulateur et évitez tout dommage mécanique à l'accumulateur.** Il existe un risque de court-circuit ; de plus il peut y avoir une émanation de vapeurs qui irritent les voies respiratoires. Ventilez le local et en cas de troubles, consultez un médecin.
- **N'utilisez aucune batterie non rechargeable.** Ceci pourrait endommager l'appareil.

Avertissement ! Pendant son fonctionnement, cet outil électrique génère un champ électromagnétique. Ce champ peut dans certaines circonstances nuire aux implants médicaux actifs ou passifs. Pour réduire les risques de blessures graves voire mortelles, nous recommandons aux personnes porteuses d'implants médicaux de consulter leur médecin, ainsi que le fabricant de leur implant avant d'utiliser l'outil électrique.

7. Risques résiduels

La machine est construite à la pointe de la technique et selon les règles techniques de sécurité reconnues. Toutefois, des risques résiduels peuvent survenir lors des travaux.

- Danger pour la santé dû au courant en cas d'utilisation de ligne de raccordement électrique non conformes.
- En outre, et ce malgré toutes les mesures préventives prises, des risques résiduels cachés peuvent demeurer.
- Les risques résiduels peuvent être minimisés en observant les consignes de sécurité, l'utilisation conforme ainsi que la notice d'utilisation de manière générale.
- Évitez toute mise en service impromptue de la machine : lors de l'introduction du connecteur dans la prise, la touche de fonctionnement ne doit pas être actionnée. Utilisez l'outil recommandé dans le présent manuel. Vous conserverez ainsi des performances optimales.
- Faites en sorte de ne pas placer vos mains dans la zone de sciage si la machine est en cours de fonctionnement

8. Données techniques

Perceuse-visseuse sans fil :	
Tension nominale :	20 V
Vitesse de rotation nominale :	
1ère vitesse:	max. 0 - 500 tr. / mn
Vitesse de rotation nominale :	
2ème vitesse:	max. 0 - 1800 tr. / mn
Couple maximal:	60 Nm
Plage de serrage	
du mandrin:	2 - 13 mm
Poids:	1,3 kg

Sous réserve de modifications techniques !

Bruits et vibrations

△ Attention ! Le bruit sur le lieu de travail peut excéder 85 dB (A). Dans ce cas, des mesures de protection phonique sont indispensables pour l'utilisateur (porter un protège oreilles!).

Niveau de puissance sonore

Niveau de puissance acoustique L_{WA}	83 dB(A) (EN ISO 3744)
Niveau de pression acoustique L_{pA}	72 dB(A) (EN ISO 11201)
Imprécision $K_{wa/pA}$	5 dB(A)

Valeur de vibration

Vibration a_n	4 m/s ²
Imprécision K_n	1,5 m/s ²

9. Déballage

- Ouvrez l'emballage et sortez-en délicatement l'appareil.
- Retirez les matériaux d'emballage, ainsi que les protections mise en place pour le transport (s'il y a lieu).
- Vérifiez que les fournitures sont complètes.
- Vérifiez que l'appareil et les accessoires n'ont pas été endommagés lors du transport. En cas de réclamation, informer aussitôt le livreur.
- Conservez si possible l'emballage jusqu'à la fin de la période de garantie.
- Familiarisez-vous avec l'appareil grâce au manuel d'utilisation avant sa mise en service.
- Pour les accessoires, les pièces d'usure et les pièces de rechange, n'utiliser que des pièces d'origine. Les pièces de rechange sont disponibles auprès de votre commerçant spécialisé scheppach.
- Lors de la commande des pièces, veuillez indiquer nos numéros d'article ainsi que le type et l'année de construction de l'appareil.

△ ATTENTION!

L'appareil et les matériaux d'emballage ne sont pas des jouets ! Les enfants ne doivent en aucun cas jouer avec les sacs en plastique, films d'emballage et pièces de petite taille ! Il existe un risque d'ingestion et d'asphyxie !

10. Structure

Avertissement !

Enlevez systématiquement l'accumulateur avant de paramétrer l'appareil.

11. Mise en service

△ Attention !

Avant la mise en service, montez absolument l'appareil complètement !

Dans l'intérêt d'une longue durée de fonctionnement du bloc accumulateur, vous devez prendre soin de recharger le bloc accumulateur en temps voulu. Ceci devient absolument nécessaire lorsque vous constatez que la puissance de l'appareil sans fil baisse.

Installer le pack d'accumulateurs (5) dans l'appareil / le sortir

Assurez-vous que l'appareil est hors tension avant d'y installer l'accu. La mise en place d'un accu dans un outil électrique qui est en marche peut provoquer des accidents.

Insérer le bloc accu (5) :

Placer le sélecteur de sens de rotation (2) en position médiane (verrouillage) et enclencher le bloc accu (5) dans la poignée.

Retrait du bloc accu (5) :

Appuyez sur la touche de déverrouillage (6) et retirez le bloc accu.

Accus usagés

Un temps de fonctionnement nettement réduit malgré la charge indique que l'accumulateur est usé et doit être remplacé. Utilisez seulement un pack d'accumulateur de remplacement d'origine que vous pouvez acheter auprès du service après-vente.

Remplacement des outils

- Votre visseuse-foreuse à accus possède un arrêt de broche entièrement automatique et elle est équipée d'un mandrin de perceuse à une gaine. Lors de l'arrêt du moteur, la corde d'entraînement est verrouillée, de telle sorte que vous pouvez ouvrir le mandrin à serrage rapide (9) en tournant . Après avoir inséré l'outil souhaité et après l'avoir bloqué en tournant le mandrin de perceuse, vous pouvez tout de suite continuer à travailler. L'arrêt de broche se déclenche automatiquement au démarrage du moteur (activation du commutateur de MARCHE / ARRET (3)).

Présélection du couple de serrage

- Vous pouvez régler par la présélection du couple de serrage (8) la force de serrage.
- Choisissez un niveau faible pour les petites vis, les matériaux tendres.
- Choisissez un niveau élevé pour les grandes vis, les matériaux durs, ou bien pour dévisser des vis.
- Choisissez le niveau de forage adéquat pour les travaux de forage en amenant la préselection du couple de serrage sur la position .
- Pour les travaux de forage, poussez également le commutateur sélecteur de rapports (1) vers l'avant (position : 2).

Engrenage à 2 vitesses

PRUDENCE ! Uniquement actionner le sélecteur de vitesse (1) lorsque l'outil est à l'arrêt sous peine d'endommager l'appareil.

En première vitesse (Commutateur sélecteur de rapports (1) en position : 1) et un couple de serrage élevé. Ce réglage convient pour tous les travaux de vissage, mais aussi pour l'utilisation d'accessoires (voir exemple ill. B).

En deuxième vitesse (Commutateur sélecteur de rapports (1) en position : 2) vous atteignez une vitesse d'environ pour effectuer des travaux de forage (voir exemple ill. A).

Mise en service

Mettre en marche / Arrêter

Mise en marche :

Pour mettre l'appareil en marche, appuyez sur le commutateur de MARCHE / ARRET (3) et maintenez-le enfoncé. La lampe de travail à DEL (7) s'allume lorsque l'interrupteur MARCHE / ARRÊT (3) est légèrement ou entièrement enfoncé, permettant ainsi d'éclairer la zone travail si les conditions d'éclairage sont défavorables.

Extinction:

Pour éteindre l'appareil, relâchez le commutateur de MARCHE / ARRET (3) .

Réglage de la Vitesse

Le commutateur MARCHE / ARRET (3) est muni d'une régulation variable de la vitesse de rotation. Une pression légère sur le commutateur MARCHE / ARRET (3) donne une vitesse de rotation faible. Une pression croissante augmente la vitesse de rotation.

Avis : Le frein moteur intégré assure une immobilisation rapide.

Changer le sens de rotation

Vous pouvez changer de sens de rotation en appuyant sur le commutateur de sens de marche (2) vers la droite ou vers la gauche.

Conseils et astuces

Vérifiez avant la mise en service si l'insert de vissage ou de forage a été correctement installé, autrement dit centré dans le mandrin porte-foret. Les mèches de vissage sont identifiées par leurs dimensions et leur forme. Si vous n'êtes pas sûr, essayez toujours au préalable de voir si la mèche est bien fixée dans la tête fileté, sans jeu.

Couple de serrage :

Les petites vis et mèches en particulier peuvent être endommagées si vous réglez sur la machine un couple de serrage trop élevé et / ou une vitesse de rotation trop élevée.

Vissage matériaux durs (dans les métaux) :

Des couples de serrage particulièrement élevés se produisent par ex. lors de vissages dans le métal avec l'utilisation de clés à douille. Choisissez une vitesse de rotation peu élevée.

Vissage matériaux tendres (par exemple dans les bois tendres) :

Vissez là aussi à faible vitesse, pour ne pas endommager par ex. la surface en bois lors du contact avec la tête fileté en métal.

Utilisez un foret aléteur.

Lors du forage dans le bois, le métal et d'autres matériaux, veuillez tenir compte absolument des éléments suivants : Utilisez une vitesse de rotation élevée avec un petit diamètre de foret et une vitesse de rotation faible avec un gros diamètre de foret. Pour les matériaux durs, choisissez une Vitesse de rotation faible, et pour les matériaux tendres une vitesse de rotation élevée. Verrouillez ou fixez (si possible) la pièce à usiner dans un dispositif de serrage.

Marquez l'endroit où le perçage doit être effectué avec un pointeau ou un clou et choisissez pour amorcer le forage une vitesse de rotation faible.

Sortez plusieurs fois le foret tournant du trou de forage, pour enlever les copeaux ou la poussière de forage et pour le ventiler.

Forage dans du métal :

Utilisez des forets à métaux (HSS). Pour obtenir les meilleurs résultats, vous pouvez refroidir le foret avec de l'huile.

Vous pouvez aussi utiliser des forets à métaux pour faire des trous dans de la matière plastique.

Forage dans de la pierre :

Utilisez une mèche à pierre à plaquette en métal dur.

Forage dans le bois :

Utilisez un foret à bois avec une pointe de centrage, pour les forages profonds, utilisez une «mèche à bois à simple spirale», et pour les forages à grand diamètre, utilisez un foret à pointe de centrage. Dans le bois tendre vous pouvez poser également les petites vis directement sans préforage.

12. Nettoyage

Danger !

Débranchez l'accumulateur avant tous travaux de nettoyage.

- Maintenez les dispositifs de protection, les fentes à air et le carter de moteur aussi propres (sans poussière) que possible. Frottez l'appareil avec un chiffon propre ou soufflez dessus avec de l'air comprimé à basse pression.
- Nous recommandons de nettoyer l'appareil directement après chaque utilisation.
- Nettoyez l'appareil régulièrement à l'aide d'un chiffon humide et un peu de savon. N'utilisez aucun produit de nettoyage ni détergeant; ils pourraient endommager les pièces en matières plastiques de l'appareil. Veillez à ce qu'aucune eau n'entre à l'intérieur de l'appareil. La pénétration de l'eau dans un appareil électrique augmente le risque de décharge électrique.

13. Stockage

Entreposer l'appareil et ses accessoires dans un lieu sombre, sec et à l'abri du gel. En outre, ce lieu doit être hors de portée des enfants. La température de stockage optimale se situe entre 5 °C et 30 °C. Conserver l'outil électrique dans l'emballage d'origine. Recouvrir l'outil électrique afin de le protéger de la poussière ou de l'humidité. Conserver la notice d'utilisation à proximité de l'outil électrique.

14. Maintenance

Aucune pièce à l'intérieur de l'appareil n'a besoin de maintenance.

Informations service après-vente

Il faut tenir compte du fait que pour ce produit les pièces suivantes sont soumises à une usure liée à l'utilisation ou à une usure naturelle ou que les pièces suivantes sont nécessaires en tant que consommables.

Pièces d'usure*: balais de charbon

*Pas obligatoirement compris dans la livraison !

15. Mise au rebut et recyclage

L'appareil se trouve dans un emballage permettant d'éviter les dommages dus au transport. Cet emballage est une matière première et peut donc être réutilisé ultérieurement ou être réintroduit dans le circuit des matières premières. L'appareil et ses accessoires sont en matériaux divers, comme par ex. des métaux et matières plastiques. Éliminez les composants défectueux par le circuit d'élimination des déchets spéciaux. Renseignez-vous dans un commerce spécialisé ou auprès de l'administration de votre commune !

Ne pas jeter les vieux appareils avec les déchets ménagers!



Ce symbole indique que conformément à la directive relative aux déchets d'équipements électriques et électroniques (2012/19/UE) et aux lois nationales, ce produit ne doit pas être jeté avec les déchets ménagers. Ce produit doit être remis à un centre de collecte prévu à cet effet. Le produit peut par ex. être retourné à l'achat d'un produit similaire ou être remis à un centre de collecte autorisé pour le recyclage d'appareils électriques et électroniques usagés. En raison des substances potentiellement dangereuses souvent contenues dans les appareils électriques et électroniques usagés, la manipulation non conforme des appareils usagés peut avoir un impact négatif sur l'environnement et la santé humaine. Une élimination conforme de ce produit contribue en outre à une utilisation efficace des ressources naturelles. Pour plus d'informations sur les centres de collecte des appareils usagés, veuillez contacter votre municipalité, le service communal d'élimination des déchets, un organisme agréé pour éliminer les déchets d'équipements électriques et électroniques ou le service d'enlèvement des déchets.

16. Dépannage

Le tableau suivant indique des pannes communes et décrit comment vous pouvez y remédier, s'il arrive que votre machine ne fonctionne pas. Si malgré cela, vous n'arrivez pas à localiser le problème et à l'éliminer, adressez-vous au service après-vente.

Panne	Cause possible	Remède
L'appareil ne démarre pas	Batterie vide	Charger la batterie
	Batterie défectueuse	Contrôler la batterie. Au besoin, confier la réparation à un électricien agréé
	Interrupteur On/Off défectueux	Réparation par un centre de service après-vente autorisé
	Moteur défectueux	Réparation par un centre de service après-vente autorisé
Le moteur s'arrête en cours de fonctionnement	Batterie vide	Charger la batterie
	Batterie mal installée	Réinstaller la batterie
	Batterie défectueuse	Nettoyer les contacts, remplacer la batterie d'origine
Diminution de la puissance	Batterie usée	Remplacer la batterie
	Batterie non chargée correctement	Charger la batterie

Objaśnienie symboli

Użycie symboli w niniejszej instrukcji ma na celu zwrócenie uwagi na możliwe zagrożenia. Symbole bezpieczeństwa i wyjaśnienia im towarzyszące muszą być całkowicie zrozumiałe. Ostrzeżenia same w sobie nie usuwają ryzyka i nie mogą zastąpić właściwych działań w celu zapobiegania wypadkom.

	<p>Przed uruchomieniem należy przeczytać niniejszą instrukcję obsługi i przestrzegać wskazań bezpieczeństwa!</p>
	<p>Nosić naszniki ochronne Hałas powoduje postępującą utratę słuchu.</p>
	<p>W przypadku emisji pyłu nosić maskę chroniącą drogi oddechowe! Przy pracy w drewnie i innych materiałach może dochodzić do powstawania szkodliwego dla zdrowia pyłu. Nie obrabiać materiału zawierającego azbest!</p>
	<p>Nosić okulary ochronne! W czasie pracy może dochodzić do powstawania powodujących utratę wzroku isker, opiłek, drzazg lub odprysków.</p>
	<p>Nosić rękawice ochronne!</p>

Spis treści:	Strona:
1. Wstęp	36
2. Opis urządzenia (ryc. 1)	36
3. Zakres dostawy	36
4. Prawidłowe użycie	36
5. Ogólne wskazówki dotyczące bezpieczeństwa	37
6. Dodatkowe wskazówki dotyczące bezpieczeństwa	38
7. Ryzyka szczątkowe	39
8. Dane techniczne	40
9. Rozpakowanie	40
10. Budowa	40
11. Montaż	40
12. Czyszczenie	42
13. Przechowywanie	42
14. Konserwacja	42
15. Utylizacja i recykling	42
16. Pomoc dotycząca usterek	43

1. Wstęp

Producent:

scheppach
 Fabrikation von Holzbearbeitungsmaschinen GmbH
 Günzburger Straße 69
 D-89335 Ichenhausen

Szanowny kliencie,

Mamy nadzieję, że wyprodukowane przez nas narzędzia pomogą Ci osiągnąć zawodową satysfakcję i sukces.

Uwaga:

Zgodnie z obowiązującymi przepisami dotyczącymi odpowiedzialności za bezpieczeństwo produktu, producent nie odpowiada za szkody powstałe w związku z korzystaniem z urządzenia w przypadku:

- nieprawidłowej obsługi,
- niestosowania się do instrukcji obsługi,
- naprawy przez zewnętrznych, nieupoważnionych pracowników,
- instalowania i zamiany nieoryginalnych części zamiennych,
- nieprawidłowego użytku,
- awarii układu elektrycznego z powodu niestosowania się do dokumentacji elektrycznej oraz przepisów VDE 0100, DIN 57113 / VDE 0113.

Zalecenia:

Proszę przeczytać cały tekst przed rozpoczęciem montażu oraz obsługi urządzenia.

Instrukcja ma na celu ułatwienie użytkownikowi zapoznania się z urządzeniem oraz właściwego wykorzystania jego możliwości.

Instrukcja obsługi zawiera ważne uwagi na temat tego, jak używać urządzenia w sposób bezpieczny, właściwy i oszczędny oraz jak uniknąć ryzyka, oszczędzić na kosztach naprawy, skrócić okres przestoju oraz wydłużyć czas niezawodności i żywotności maszyny.

Poza stosowaniem się do zawartych w instrukcji wskazówek dotyczących bezpieczeństwa, należy też zawsze przestrzegać stosownych przepisów krajowych, które odnoszą się do obsługi tego rodzaju urządzeń.

Instrukcja powinna być umieszczona w przezroczystej plastikowej teczce dla ochrony przed brudem i wilgocią, oraz przechowywana w pobliżu urządzenia. Każda osoba obsługująca urządzenie ma obowiązek przeczytać instrukcję przed rozpoczęciem pracy i dokładnie się do niej stosować.

Urządzenia mogą używać tylko osoby, które przeszły odpowiednie przeszkolenie i zostały poinformowane o zagrożeniach wiążących się z jego obsługą. Należy przestrzegać wymogów dotyczących minimalnego wieku osób pracujących z urządzeniem.

Oprócz w niniejszej instrukcji obsługi zawartych instrukcji bezpieczeństwa oraz w przepisach obowiązujących w Twoim kraju, należy przestrzegać ogólnie przyjętych zasad technicznych dotyczących działania urządzeń tego samego typu.

Nie ponosimy odpowiedzialności za wypadki lub szkody spowodowane nieprzebraniem niniejszej instrukcji i instrukcji bezpieczeństwa.

2. Opis urządzenia (ryc. 1)

1. Przełącznik zmiany biegu
2. Przełącznik kierunku obrotów
3. WŁĄCZNIK / WYŁĄCZNIK / Regulacja prędkości obrotowej
4. Mocowanie paska
5. Pakiet akumulatorów (nie wchodzi w zakres dostawy)
6. Przycisk do zwalniania blokady pakietu akumulatorów
7. Robocza lampka LED
8. Uchwyt wiertarski
9. Nastawienie momentu obrotowego

3. Zakres dostawy

- Wiertarko-wkrętarka akumulatorowa
- Przekład z oryginału instrukcji obsługi

4. Prawidłowe użycie

Należy przestrzegać instrukcji obsługi producenta w celu zapewnienia prawidłowego działania maszyny. Każde inne użycie uznaje się za niewłaściwe i może doprowadzić do uszkodzenia maszyny wprowadzając użytkownika w niebezpieczeństwo.

Urządzenie może być użyte tylko w doskonałym stanie technicznym, zgodnie z jej przeznaczeniem, pod względami bezpieczeństwa i świadomości zagrożeń przy obserwacji jego działania!

Urządzenie może być używane, konserwowane lub naprawiane tylko przez zaufane osoby, które są świadome istnienia zagrożeń.

Oprócz tego należy przestrzegać wszystkich obowiązujących przepisów bezpieczeństwa pracy.

Należy przestrzegać obowiązujących przepisów BHP i innych ogólnie przyjętych zasad bezpieczeństwa.

Wszelkie modyfikacje urządzenia powodują wykluczenie odpowiedzialności producenta za powstałe w ich następstwie szkody.

Urządzenie może być używane wyłącznie na oryginalnych częściach i narzędziach producenta.

Muszą być spełnione zasady bezpieczeństwa, pracy i konserwacji określone przez producenta jak też wymiarowania podane w danych technicznych.

W zakres użytkowania zgodnego z przeznaczeniem wchodzi również przestrzeganie instrukcji obsługi, instrukcji montażu oraz wskazówek bezpieczeństwa zawartych w niniejszej instrukcji. Osoby obsługujące oraz przeprowadzające prace konserwacyjne na urządzeniu muszą zostać zapoznane z instrukcją jej użytkowania oraz możliwymi niebezpieczeństwami.

Urządzenie jest przeznaczone do użytkowania przez osoby dorosłe. Młodzież powyżej 16. roku życia może używać urządzenia tylko pod nadzorem. Producent nie ponosi odpowiedzialności za szkody spowodowane użytkowaniem niezgodnym z przeznaczeniem lub nieprawidłową obsługą urządzenia.

Używać urządzenia tylko zgodnie z opisem i do podanych obszarów zastosowania. Urządzenie nie jest przeznaczone do użytku komercyjnego. Każde inne zastosowanie lub zmiana urządzenia jest traktowane jako niezgodne z przeznaczeniem oraz wiąże się ze znacznym ryzykiem wypadków. Producent nie ponosi odpowiedzialności za szkody spowodowane użytkowaniem urządzenia niezgodnie z jego przeznaczeniem.

5. Ogólne wskazówki dotyczące bezpieczeństwa

⚠ OSTRZEŻENIE! Należy przeczytać wszystkie wskazówki dotyczące bezpieczeństwa i instrukcje oraz przestudiować wszystkie ilustracje i parametry techniczne dostarczone wraz z niniejszym narzędziem elektrycznym.

Nieprzestrzeganie wskazówek i instrukcji bezpieczeństwa może spowodować porażenie prądem, pożar i/lub ciężkie obrażenia!

Zachować wszystkie wskazówki i instrukcje bezpieczeństwa na przyszłość.

Termin „elektronarzędzie” stosowany w uwagach bezpieczeństwa odnosi się do elektronarzędzi podłączonych do sieci (z przewodem zasilającym) lub eksploatowanych z baterią (bez kabla zasilającego).

1) Bezpieczeństwo miejsca pracy

- a. **Utrzymywać stanowisko pracy w czystości i dobrze oświetlone.** Nieporządek i nieoświetlone obszary robocze mogą prowadzić.
- b. **Nie pracuj przy użyciu urządzenia w otoczeniu zagrożonym eksplozją, w którym znajdują się palne ciecze, gazy lub pyły.** Urządzenia elektryczne wytwarzają iskry, które mogą zapalić pył lub parę.
- c. **Podczas użytkowania urządzenia elektrycznego trzymaj dzieci i inne osoby z daleka od urządzenia.** Przy odchyleniu możesz stracić kontrolę nad urządzeniem.

2) Bezpieczeństwo elektryczne

- a. **Wtyk sieciowy urządzenia musi pasować do wtykowego gniazdka sieciowego. W żaden sposób nie wolno zmieniać wtyku sieciowego urządzenia. Nie używaj żadnych wtyków adapterowych razem z urządzeniami wyposażonymi w uzziemienie ochronne.** Niezmienione wtyki sieciowe i pasujące wtykowe gniazdka sieciowe zmniejszają ryzyko porażenia prądem elektrycznym.
- b. **Unikaj kontaktu fizycznego z powierzchniami uziemionymi takimi jak powierzchnie rur, grzejników, kuchni elektrycznych i lodówek.** Istnieje podwyższone niebezpieczeństwo porażenia prądem elektrycznym, gdy twoje ciało jest uziemione.
- c. **Trzymaj urządzenie z daleka od deszczu i wilgoci.** Wniknięcie wody do urządzenia elektrycznego zwiększa ryzyko porażenia prądem elektrycznym.
- d. **Nie używaj kabla sieciowego w sposób sprzeczny z jego przeznaczeniem, tj. do noszenia urządzenia, zawieszania urządzenia lub do wyciągania wtyku sieciowego z wtykowego gniazdka sieciowego.** Trzymaj kabel z daleka od gorąca, oleju, ostrych krawędzi lub poruszających się części urządzeń. Uszkodzone lub poplątane kable zwiększają ryzyko porażenia prądem elektrycznym.
- e. **Gdy pracujesz z urządzeniem elektrycznym na dworze używaj wyłącznie przedłużaczy, które są dopuszczone również do pracy na dworze.** Użycie przedłużacza przystosowanego do stosowania na dworze zmniejsza ryzyko porażenia prądem elektrycznym.
- f. **Jeśli praca elektronarzędzia w otoczeniu wilgotnym jest nie do uniknięcia, należy zastosować wyłącznik prądu uszkodzeniowego.** Zastosowanie wyłącznika prądu uszkodzeniowego zapobiega niebezpieczeństwu porażenia prądem elektrycznym.

3) Bezpieczeństwo osób

- a. **Bądź stale uważny, zwracaj uwagę na to co robisz i postępuj rozsądnie w trakcie pracy z narzędziem elektrycznym. Nie używaj narzędzia, gdy jesteś zmęczony lub znajdujesz się pod wpływem narkotyków, alkoholu lub leków.** Chwila nieuwagi przy użytkowaniu urządzenia może prowadzić do poważnych obrażeń ciała.
- b. **Noś osobiste wyposażenie ochronne i zawsze okulary ochronne.** Noszenie osobistego wyposażenia ochronnego takiego jak maska przeciwpyłowa, buty antypoślizgowe, kask ochronny lub ochrona słuchu stosownie do sposobu użytkowania narzędzia elektrycznego zmniejsza ryzyko obrażeń ciała.

- c. **Unikaj niezamierzonego uruchomienia. Upewnij się, że narzędzie elektryczne jest wyłączone zanim podłączysz je do zasilania prądowego, uchwycisz je lub będziesz je przenosił.** Jeżeli podczas przenoszenia urządzenia będziesz trzymał palec na przełączniku WŁĄCZ. / WYŁĄCZ. lub jeżeli urządzenie jest włączone, to może to prowadzić do nieszczęśliwych wypadków.
- d. **Usuń narzędzia do nastawiania urządzenia lub klucze płaskie zanim włączysz urządzenie.** Narzędzie lub klucz, który znajduje się w obracającej się części urządzenia może prowadzić do obrażeń ciała.
- e. **Unikaj nienormalnej postawy ciała. Zadbaj o pewne stanowisko i w każdej chwili utrzymuj równowagę.** Dzięki temu będziesz mógł lepiej kontrolować urządzenie, zwłaszcza w nieoczekiwanych sytuacjach.
- f. **Noś odpowiednią odzież. Nie noś obszernej odzieży ani biżuterii. Trzymaj włosy, odzież i rękawice z daleka od poruszających się części.** Luźna odzież, biżuteria lub długie włosy mogą zostać uchwycone przez poruszające się części.
- g. **Jeżeli zostaną zamontowane urządzenia do odsysania i wychwytywania pyłu, to upewnij się, że są one podłączone i że będą prawidłowo używane.** Używanie tych urządzeń zmniejsza zagrożenie wywoływane pyłem.
- h. **Przestrzegamy przed złudnym poczuciem bezpieczeństwa i ignorowaniem zasad bezpieczeństwa dla elektronarzędzi, również gdy użytkownik w wyniku wielokrotnego użycia jest zaznajomiony z obsługą narzędzia elektrycznego.** Brak czujności może w ułamku sekundy doprowadzić do powstania ciężkich obrażeń.

4) Staranne obchodzenie się i użytkowanie narzędzi elektrycznych

- a. **Nie przeciążaj urządzenia. Używaj do swojej pracy przeznaczonego do niej narzędzia elektrycznego.** Za pomocą odpowiedniego narzędzia elektrycznego pracujesz lepiej i bezpieczniej w danym zakresie robót.
- b. **Nie używaj żadnego narzędzia elektrycznego, którego przełącznik jest uszkodzony.** Narzędzie elektryczne, które nie daje się już więcej włączyć lub wyłączyć, jest niebezpieczne i musi zostać naprawione.
- c. **Zanim przeprowadzisz nastawy urządzenia, wymienisz części osprzętu lub odłożysz urządzenie wyciągnij wtyczkę sieciową z sieciowego gniazdka wtykowego.** Ten środek ostrożności zapobiega niezamierzonemu startowi urządzenia.
- d. **Przechowuj nieużywane narzędzia elektryczne poza zasięgiem dzieci. Nie pozwól na użytkowanie urządzenia osobom, które nie są z nim obznajomione lub nie przeczytały niniejszych instrukcji.** Narzędzia elektryczne są niebezpieczne, gdy są używane przez osoby niedoświadczone.

- e. **Pielęgnuj starannie urządzenie. Sprawdź, czy ruchome części urządzenia funkcjonują nienagannie i nie zakleszczają się, czy części urządzenia nie są złamane lub uszkodzone w takim stopniu, że funkcjonowanie urządzenia jest szczipione.** Zleć naprawę uszkodzonych części przed użyciem urządzenia. Przyczyną wielu wypadków są źle konserwowane narzędzia elektryczne.
- f. **Utrzymuj narzędzia tnące w stanie ostrym i czystym.** Starannie pielęgnowane narzędzia tnące o ostrych krawędziach tnących mniej zakleszczają się i dają się łatwiej prowadzić.
- g. **Używać elektronarzędzi, części akcesoryjnych, narzędzia wstawiania itp. zgodnie z niniejszą instrukcją. Należy wziąć pod uwagę warunki pracy i czynność, która ma być przeprowadzona.** Używanie elektronarzędzi do zastosowań innych niż zgodnie z ich przeznaczeniem może spowodować niebezpieczeństwo.
- h. **Uchwyty i powierzchnie chwytowe utrzymywać w stanie suchym, czystym i wolnym od oleju i smaru.** Śliskie uchwyty i powierzchnie chwytowe nie pozwalają na bezpieczne trzymanie narzędzia i kontrolę nad nim w nieoczekiwanych sytuacjach.

5) Serwisowanie

- a. **Urządzenie powinno być naprawiane wyłącznie przez wykwalifikowanych specjalistów i należy zawsze stosować oryginalne części zamienne do naprawy.** Służy to utrzymaniu bezpieczeństwa narzędzia.

6. Dodatkowe wskazówki dotyczące bezpieczeństwa

Wskazówki dotyczące bezpieczeństwa dla wiertarkowkrętarek akumulatorowych

- Podczas wykonywania prac, przy których śruba może trafić na ukryte przewody energetyczne lub na własny kabel sieciowy, trzymać urządzenie za izolowane uchwyty. Kontakt śruby z przewodem znajdującym się pod napięciem może spowodować, że także metalowe części urządzenia znajdują się pod napięciem, i w konsekwencji doprowadzić do porażenia elektrycznego.
- Dzieciom lub osobom, którym brak wiedzy lub doświadczenia w obchodzeniu się z urządzeniem oraz osobom, które są ograniczone pod względem ich fizycznych, sensorycznych lub duchownych zdolności, nie wolno obsługiwać urządzenia bez nadzoru lub wskazówek osoby odpowiedzialnej za ich bezpieczeństwo. Dzieci muszą być nadzorowane, aby nie bawiły się urządzeniem.

- Zabezpiecz przedmiot obrabiany. Przedmiot obrabiany przytrzymywany za pomocą urządzenia mocującego lub imadła jest trzymany pewniej niż ręką.

TRUJĄCE PYŁY!

Powstałe wskutek obróbki szkodliwe / trujące pyły stanowią zagrożenie dla zdrowia dla osoby obsługującej urządzenie lub osób znajdujących się w pobliżu. Noś okulary ochronne i maskę przeciwpyłową! Nie obrabiaj materiału zawierającego azbest. Azbest jest uznawany za rakotwórczy.

Trzymaj mocno narzędzie elektryczne. Przy dokręcaniu lub luzowaniu śrub mogą krótkotrwale wystąpić duże momenty reakcji. Wyłączaj natychmiast narzędzie elektryczne, gdy założone do niego narzędzie zablokuje się.

Bądź przygotowany na duże momenty reakcji, które powodują odrzut. Założone narzędzie zablokuje się, gdy narzędzie elektryczne zostanie przeciążone lub ustawi się skośnie w przedmiocie obrabianym.

Przy robotach na urządzeniu oraz w trakcie transportu względnie przechowywania urządzenia ustawiaj przełącznik kierunku obrotów w pozycji środkowej (blokada). W ten sposób zapobiegiesz niezamierzonemu rozruchowi narzędzia elektrycznego.

Uwaga na przewody!

Niebezpieczeństwo ! Podczas pracy przy użyciu urządzenia upewnij się, że nie ma zagrożenia natrafienia na przewody elektryczne, gazowe lub wodno-kanalizacyjne. Przed nawierceniem otworu w ścianie lub inną obróbką sprawdź przyrządem do wykrywania przewodów, czy w ścianie nie znajdują się żadne przeszkody.

Wskazówki dotyczące akumulatora

- Należy przestrzegać instrukcji obsługi akumulatora.

Wskazówki dotyczące ładowarki i przebieg ładowania

- Należy przestrzegać instrukcji obsługi ładowarki.

Staranne obchodzenie się z narzędziami akumulatorowymi oraz ich odpowiednie stosowanie

- **Akumulatory ładować tylko w ładowarkach zalecanych przez producenta.** W przypadku ładowarki przeznaczonej do konkretnego rodzaju akumulatorów, gdy zostanie użyta z innymi akumulatorami, istnieje niebezpieczeństwo pożaru.
- **W narzędziach elektrycznych stosować wyłącznie przewidziane dla nich akumulatory.** Użycie innych akumulatorów może prowadzić do obrażeń i niebezpieczeństwa pożaru.

- **Akumulatory nie będące w użyciu trzymać z dala od spinaczy, monet, kluczy, gwoździ, śrub lub innych małych przedmiotów metalowych, które mogłyby powodować zmostkowanie styków.** Zwarcie między stykami akumulatora może skutkować poparzeniami lub pożarem.
- **W przypadku nieprawidłowo użycia z akumulatora może wydobyć się płyn. Unikać z nim kontaktu. W razie przypadkowego kontaktu opłukać wodą. Jeśli płyn dostanie się do oczu, dodatkowo zasięgnąć porady lekarza. Wydobywający się płyn akumulatorowy może powodować podrażnienia skóry lub oparzenia.**
- **Upewnić się, czy urządzenie jest wyłączone, zanim zostanie zastosowany akumulator.** Zastosowanie akumulatora w narzędziu elektrycznym, które jest włączone, może prowadzić do wypadków.
- **Baterie ładować tylko w obszarze wewnętrznym, ponieważ ładowarka jest przeznaczona tylko do tego celu.** Niebezpieczeństwo porażenia prądem elektrycznym.
- **Aby zredukować ryzyko porażenia prądem elektrycznym, przed czyszczeniem wyciągnąć wtyczkę ładowarki z gniazdka.**
- **Nie wystawiać akumulatora przez dłuższy czas na działanie promieniowania słonecznego i nie umieszczać go na grzejnikach.** Ciepło szkodzi akumulatorowi i istnieje zagrożenie wybuchem.
- **Nagrzany akumulator zostawić do ochłodzenia przed ładowaniem.**
- **Nie otwierać akumulatora i unikać mechanicznego uszkodzenia akumulatora.** Istnieje zagrożenie zwarcia i mogą wyciekać opary, które podrażniają drogi oddechowe. Zadbać o dopływ świeżego powietrza i w razie dolegliwości skontaktować się z lekarzem.
- **Nie stosować baterii, które nie nadają się do ponownego naładowania.** Urządzenie może zostać uszkodzone.

Ostrzeżenie! Niniejsze narzędzie elektryczne wytwarza podczas pracy pole elektromagnetyczne. Pole to może w pewnych okolicznościach wpływać negatywnie na aktywne lub pasywne implanty medyczne. W celu zmniejszenia ryzyka poważnych lub śmiertelnych obrażeń, osobom z implantami medycznymi przed użyciem narzędzia elektrycznego zalecamy konsultację z lekarzem i producentem.

7. Ryzyka szczątkowe

Maszyna została skonstruowana zgodnie z najnowszym stanem techniki i uznanymi zasadami techniki bezpieczeństwa. Jednak podczas wykonywania prac mogą się pojawić poszczególne ryzyka szczątkowe.

- Zagrożenie zdrowia spowodowane prądem w przypadku stosowania nieprawidłowych elektrycznych przewodów przyłączeniowych.

- Ponadto, pomimo wszelkich podjętych kroków, mogą się pojawić ukryte ryzyka szczątkowe.
- Ryzyka szczątkowe można zminimalizować przestrzegając rozdziału „Wskazówki bezpieczeństwa” oraz „Użytkowanie zgodn
- Unikać przypadkowego uruchamiania maszyny: podczas wkładania wtyczki do gniazdka przycisk uruchamiający nie może być wciśnięty. Stosować narzędzia zalecane w niniejszym podręczniku. Zapewni to optymalną wydajność urządzenia.
- Nie zbliżać rąk do obszaru roboczego, gdy maszyna jest uruchomiona.

8. Dane techniczne

Wiertarko-wkrętarka akumulatorowa:

Napięcie znamionowe:	20 V
Liczba obrotów biegu jałowego:	
1. bieg:	maks. 0 - 500 min ⁻¹
Liczba obrotów biegu jałowego:	
2. bieg:	maks. 0 - 1800 min ⁻¹
Maks. moment obrotowy:	60 Nm
Zakres naprężenia uchwytu wiertarki:	maks. 13 mm
Waga:	1,3 kg

Zmiany techniczne zastrzeżone!

Hałas i wibracje

⚠ Ostrzeżenie! Hałas w miejscu pracy może przekroczyć 85 dB (A) W tym przypadku jest konieczne użycie środków ochrony przed hałasem (Nosić naszniki przeciwhałasowe!).

Hałas

Poziom mocy akustycznej L_{WA}	83 dB(A) (EN ISO 3744)
Poziom ciśnienia akustycznego L_{pA}	72 dB(A) (EN ISO 11201)
Odchylenie $K_{wa/pA}$	5 dB(A)

Wartość wibracji

Poziom drgań a_h	4 m/s ²
Odchylenie K_h	1,5 m/s ²

9. Rozpakowanie

- Otwórz opakowanie i ostrożnie wyjmij urządzenie.
- Usuń materiał opakowania samo opakowanie i mocowania transportowe, (jeśli dotyczy).
- Należy sprawdzić, czy dostawa jest kompletna.
- Sprawdź urządzenie oraz części dodatkowe pod kątem uszkodzeń powstałych w trakcie transportu. W przypadku reklamacji należy niezwłocznie skontaktować się z dystrybutorem. Zażalenia składane w późniejszym terminie nie będą rozpatrywane.
- W miarę możliwości należy zachować oryginalne opakowanie do czasu wygaśnięcia gwarancji.

- Przed rozpoczęciem obsługi urządzenia upewnij się, że zapoznałeś się z instrukcją obsługi.
- Należy używać wyłącznie oryginalnych części przy wymianie akcesoriów, materiałów eksploatacyjnych i części zamiennych. Urządzenia zamienne są dostępne u lokalnego dystrybutora.
- W zamówieniu należy wpisać nasz kod towaru, model urządzenia oraz rok produkcji.

⚠ UWAGA!

Urządzenie i materiały opakowaniowe nie mogą służyć jako zabawka dla dzieci! Nie pozwalać dzieciom na zabawę plastikowymi torebkami, foliami lub małymi częściami! Istnieje niebezpieczeństwo połamania i uduszenia!

10. Budowa

Ostrzeżenie!

Przed przystąpieniem do wykonywania ustawień w urządzeniu zawsze wyciągać akumulator.

11. Montaż

⚠ Uwaga!

Przed uruchomieniem urządzenie koniecznie całkowicie zmontować!

W celu zapewnienia długiej żywotności akumulatora litowego należy w odpowiednim czasie ponownie go ładować. Jest to zawsze konieczne po stwierdzeniu spadku wydajności urządzenia akumulatorowego.

Zakładanie / zdejmowanie akumulatora (5) z urządzenia

Przed założeniem akumulatora upewnij się, że urządzenie jest wyłączone. Zakładanie akumulatora do włączonego elektronarzędzia może wiązać się z niebezpieczeństwem wypadku.

Instalacja pakietu akumulatorów (5):

Ustawić przełącznik kierunku obrotów (2) w położeniu środkowym (blokada) i zatrzasknąć pakiet akumulatorów (5) w uchwycie.

Wyjąć pakiet akumulatorów (5):

Proszę nacisnąć przycisk do zwolnienia zasuwy (6) oraz wyjąć pakiet akumulatorów.

Zużyte akumulatory

Znacznie skrócony czas eksploatacji mimo naładowania wskazuje na zużycie akumulatora i na konieczność jego wymiany. Stosować tylko akumulator zamienny, który można zakupić przez Dział Obsługi Klienta.

Zmiana narzędzi

- Wiertarko-wkrętarka akumulatorowa jest wyposażona we w pełni automatyczną blokadę trzpienia oraz w wysokiej jakości chwyt wiertarski. Zatrzymanie silnika powoduje unieruchomienie całego układu przeniesienia napędu, pozwalającego na otwarcie uchwytu szybkocucującego (9) poprzez obrót. Po założeniu odpowiedniego narzędzia i zablokowaniu uchwytu wiertarskiego poprzez obrót, możesz od razu przystąpić do dalszej pracy. Blokada trzpienia zwalnia się automatycznie wraz z uruchomieniem silnika (naciśnięcie przycisku WŁĄCZNIK / WYŁĄCZNIK (3)).

Nastawienie momentu obrotowego

- Za pośrednictwem nastawienia momentu obrotowego (8) możesz ustawić odpowiednią siłę obrotów.
- Niski zakres wybieraj do niewielkich śrub i miękkich materiałów.
- Wysoki zakres wybieraj do dużych śrub, twardych materiałów wzgl. wykręcania śrub.
- Do prac związanych z wierceniem wybierz odpowiedni zakres, ustawiając położenie nastawienia momentu obrotowego.
- W przypadku wykonywania wiercenia przestaw również przełącznik wybierakowy biegu (1) do przodu (położenie: 2).

Przekładania 2-biegowa

Ostrożnie! Naciskaj przełącznik wybierakowy biegów (1) wyłącznie w stanie zatrzymanym urządzenia. W przeciwnym razie grozi uszkodzenie urządzenia.

Na pierwszym biegu (przełącznik wybierakowy (1) w położeniu: 1) uzyskasz prędkość obrotową obr. / min. oraz wysoki moment obrotowy. To ustawienie jest przeznaczone do wszelkiego rodzaju wkręcania, jak również do użycia akcesoriów (Patrz przykład rys. B).

Na drugim biegu (przełącznik wybierakowy (1) w położeniu: 2) uzyskasz prędkość obrotową obr. / min. pozwalającą na wiercenie otworów (Patrz przykład rys. A).

Uruchomienie

Włączenie / Wyłączenie

Włączenie:

W celu uruchomienia urządzenia naciśnij przycisk WŁĄCZNIK / WYŁĄCZNIK (3) i przytrzymaj go w położeniu naciśnięcia. Lampka robocza LED (7) świeci przy lekko lub całkowicie wciśniętym wyłączniku głównym (3) i służy do oświetlania obszaru pracy przy niekorzystnych warunkach oświetleniowych.

Wyłączenie:

W celu wyłączenia urządzenia zwolnij przycisk WŁĄCZNIK / WYŁĄCZNIK (3).

Ustawienie prędkości

Przycisk WŁĄCZNIK / WYŁĄCZNIK (3) dysponuje zmienną regulacją prędkości. Lekkie naciśnięcie na przycisk WŁĄCZNIK / WYŁĄCZNIK (3) wywołuje mniejszą liczbę obrotową. Ze wzrastającym naciskiem wzrasta liczba obrotowa.

Wskazówka: Zintegrowany hamulec silnika umożliwia szybkie zatrzymanie.

Zmiana kierunku obrotów

Zmień kierunek obrotów, przestawiając położenie przełącznika (2) w prawo lub w lewo.

Wskazówki i porady

Przed przystąpieniem do pracy sprawdź, czy wiertło lub końcówka są prawidłowo przymocowane, tzn. równo zablokowane w uchwycie. Końcówki do wkręcania są posiadają oznaczenia pod względem wymiaru i kształtu. Jeśli nie znasz rozmiaru końcówki, przed rozpoczęciem wkręcania sprawdź, czy końcówka będzie pasowała do łba wkrętu.

Moment obrotowy:

Wyjątkowo małe wkręty i końcówki mogą ulec uszkodzeniu, jeśli ustawisz zbyt wysoki moment obrotowy lub / zbyt wysoką prędkość obrotową w maszynie.

Twarde dokręcanie (w metal):

Wyjątkowo wysokie momenty obrotowe uzyskuje się np. w metalowych połączeniach śrubowych przy użyciu nasadek do kluczy nasadowych. Wybierz niską prędkość obrotową.

Miękkie dokręcanie (np. w drewno):

Również w tym przypadku wybieraj mniejszą prędkość obrotową, aby przykładowo nie uszkodzić powierzchni drewnianej podczas styczności z metalowym łbem wkrętu.

Użyj pogłębiacza.

Podczas wiercenia w drewnie, metalu oraz pozostałych materiałach pamiętaj: W przypadku małych średnic wiertel używaj wysoką prędkość obrotową, a w przypadku większych średnic wiertel niską prędkość obrotową. W przypadku twardych materiałów stosuj niższą prędkość obrotową, a w przypadku miękkich materiałów wyższą prędkość obrotową. Przedmiot obrabiany zabezpiecz lub zablokuj (jeśli jest to możliwe) w urządzeniu ustalającym. Punktakiem lub gwoździem zaznacz punkt nawiercenia otworu i wybierz początkowo niską prędkość obrotową.

W celu usunięcia wiórów z otworu oraz schłodzenia miejsca wiercenia, wyciągaj wielokrotnie wiertło z wierconego otworu.

Wiercenia w metalu:

Używaj wyłącznie wiertła do wiercenia w metalu (HSS). W celu uzyskania lepszych rezultatów wiertło możesz schłodzić olejem.

Wiertłami do metali możesz również wiercić otwory w plastiku.

Wiercenia w kamieniu:

Używaj wyłącznie wiertel kamieniarskich z węglików spiekanych.

Wiercenie w drewnie:

Używaj wiertel do drewna z kłem centrującym, do wiercenia głębszych otworów używaj „wiertel krętych”, do wiercenia otworów o większych średnicach używaj wiertel cylindrycznych. Do wkręcania małych wkrętów w miękkie drewno nie musisz nawiercać otworów.

12. Czyszczenie

Zagrożenie!

Przed rozpoczęciem wszelkich czynności związanych z czyszczeniem wyciągnąć akumulator.

- W miarę możliwości zabezpieczenia, szczeliny wentylacyjne i obudowę silnika powinny być wolne od pyłu i zanieczyszczeń. Urządzenie przecierać czystą szmatką lub przedmuchiwać je sprężonym powietrzem pod niskim ciśnieniem.
- Zalecamy czyszczenie urządzenia bezpośrednio po każdym użyciu.
- Urządzenie powinno się regularnie czyścić wilgotną szmatką i niewielką ilością szarego mydła. Nie używać środków czyszczących ani rozpuszczalników; mogłyby one uszkodzić plastikowe części urządzenia. Uważać, aby do wnętrza nie dostała się woda. Przedostanie się wody do urządzenia elektrycznego zwiększa ryzyko porażenia prądem.

13. Przechowywanie

Urządzenie i jego wyposażenie przechowywać w miejscu zaciemnionym, suchym i zabezpieczonym przed mrozem oraz niedostępnym dla dzieci. Optymalna temperatura przechowywania wynosi od 5 do 30°C. Narzędzie elektryczne przechowywać w oryginalnym opakowaniu. Przykryć narzędzie elektryczne, by chronić je przed pyłem lub wilgocią. Zachować instrukcję obsługi urządzenia elektrycznego.

14. Konserwacja

We wnętrzu urządzenia nie ma elementów wymagających konserwacji.

Informacje serwisowe

Należy wziąć pod uwagę, że następujące części tego produktu podlegają normalnemu podczas eksploatacji lub naturalnemu zużyciu bądź że następujące części konieczne są jako materiały eksploatacyjne.

Części zużywające się*: szczotki węglowe

* nie zawsze wchodzi w zakres dostawy!

15. Utylizacja i recykling

Podczas transportu, aby zapobiec uszkodzeniom, urządzenie znajduje się w opakowaniu. Opakowanie to jest surowcem, który można użytkować ponownie lub można przeznaczyć do powtórnego przerobu. Urządzenie oraz jego osprzęt składają się z różnych rodzajów materiałów, jak np. metal i tworzywa sztuczne. Uszkodzone części dostarczyć do punktu utylizacji. Proszę poprosić o informację w sklepie specjalistycznym bądź w placówce samorządu lokalnego.

Zużytego sprzętu nie wolno wyrzucać wraz z odpadami domowymi!



Symbol ten oznacza, że zgodnie z dyrektywą w sprawie zużytego sprzętu elektrycznego i elektronicznego (2012/19/UE) oraz przepisami krajowymi niniejszego produktu nie wolno utylizować wraz z odpadami domowymi. Produkt ten należy przekazać do przeznaczonego do tego celu punktu zbiórki. Można to zrobić np. poprzez zwrot przy zakupie podobnego produktu lub przekazanie do autoryzowanego punktu zbiórki zajmującego się recyklingiem zużytego sprzętu elektrycznego i elektronicznego. Nieprawidłowe obchodzenie się z użytym sprzętem może mieć negatywny wpływ na środowisko i zdrowie ludzkie ze względu na potencjalnie niebezpieczne materiały, które często znajdują się w użytym sprzęcie elektrycznym i elektronicznym. Poprzez prawidłową utylizację tego produktu przyczyniają się Państwo także do efektywnego wykorzystania zasobów naturalnych. Informacje dotyczące punktów zbiórki zużytego sprzętu można otrzymać w urzędzie miasta, od podmiotu publiczno-prawnego zajmującego się utylizacją, autoryzowanej jednostki odpowiedzialnej za utylizację zużytego sprzętu elektrycznego i elektronicznego lub w firmie obsługującej wywóz śmieci w Państwa miejscu zamieszkania.





16. Pomoc dotycząca usterek

Poniższa tabela zawiera listę awarii tłumacząc co można zrobić w celu pozbycia się problemu w momencie, gdy urządzenie odmawia prawidłowej współpracy. Jeżeli opisy problemów z listy nie pomogą, należy skontaktować się z najbliższym centrum serwisowym.

Usterka	Możliwa przyczyna	Środek zaradczy
Urządzenie nie uruchamia się	Akumulator rozładowany	Naładować akumulator
	Akumulator uszkodzony	Sprawdzić akumulator, w razie potrzeby zlecić naprawę autoryzowanemu elektrykowi
	Uszkodzony włącznik/wyłącznik	Naprawa przez autoryzowane centrum serwisowe
	Uszkodzony silnik	Naprawa przez autoryzowane centrum serwisowe
Zatrzymywanie silnika w trakcie pracy	Akumulator rozładowany	Naładować akumulator
	Akumulator nieprawidłowo włożony	Ponownie włożyć akumulator
	Akumulator uszkodzony	Wyczyścić styki, wymienić oryginalny akumulator
Zmniejszona wydajność	Zużyty akumulator	Wymienić akumulator
	Akumulator niecałkowicie naładowany	Naładować akumulator

Vysvětlení symbolů na přístroji

Symbole použité v této příručce vás mají upozornit na možná rizika. Bezpečnostní symboly a vysvětlivky, které je provázejí, musejí být přesně pochopeny. Samotné výstrahy rizika neodstraní a nemohou nahradit správná opatření pro prevenci úrazů.

	<p>Před uvedením do provozu si přečtěte a dodržujte návod k obsluze a bezpečnostní pokyny.</p>
	<p>Noste ochranná sluchátka! Působení hluku může způsobit ztrátu sluchu.</p>
	<p>Bude-li se při práci prášit, noste ochranu dýchacích cest! Při zpracování dřeva a jiných materiálů může vznikat zdraví škodlivý prach. Materiál obsahující azbest nesmí být opracováván!</p>
	<p>Noste ochranné brýle! Jiskry vznikající při práci nebo odštěpky dřeva, třísky a prachy vystupující z přístroje mohou způsobit ztrátu viditelnosti.</p>
	<p>Používat ochranné rukavice!</p>

Obsah:	Strana:
1. Úvod	46
2. Popis zařízení (obr. 1)	46
3. Obsah dodávky	46
4. Použití podle účelu určení	46
5. Všeobecné bezpečnostní pokyny	47
6. Doplnující bezpečnostní pokyny	48
7. Zbytková rizika	49
8. Technická data	49
9. Rozbalení	49
10. Montáž	50
11. Instalace	50
12. Čištění	51
13. Skladování	51
14. Údržba	51
15. Likvidace a recyklace	51
16. Odstraňování závad	52

1. Úvod

Výrobce:

scheppach
 Fabrikation von Holzbearbeitungsmaschinen GmbH
 Günzburger Straße 69
 D-89335 Ichenhausen

Vážení zákazníci,

Přejeme vám mnoho úspěchů a potěšení při práci s vaším novým přístrojem scheppach.

Upozornění:

Podle platného Zákona o ručení za výrobek neručí výrobce tohoto přístroje za škody vzniklé na přístroji nebo jeho používáním v důsledku:

- nepřiměřeného zacházení,
- nedodržení návodu k obsluze,
- oprav třetí, neautorizovanou osobou,
- namontování a výměny neoriginálních náhradních dílů,
- nesprávného používání přístroje,
- výpadku elektrického proudu při nedodržení elektrických specifikací a norem VDE 0100, DIN 57112/ VDE 0113.

Doporučení:

Před montáží a uvedením přístroje do provozu si pozorně přečtěte celý návod k obsluze.

Tento návod k obsluze vás seznámí s přístrojem a možnostmi jeho použití.

Návod k obsluze obsahuje důležité pokyny týkající se bezpečného, odborného a ekonomického zacházení s přístrojem, předcházení nebezpečí, ušetření nákladů za opravu, snížení doby nečinnosti a zvýšení spolehlivosti a životnosti stroje.

Je nutné, abyste spolu s bezpečnostními předpisy uvedenými v tomto návodu, dodržovali i předpisy platné ve vaší zemi, které se vztahují k činnosti tohoto stroje.

Návod k obsluze uchovávejte v plastovém obalu pro ochranu před znečištěním a vlhkostí a uchovávejte ho v blízkosti stroje. Před použitím stroje je nutné, aby si návod k obsluze přečetl veškerý personál, který bude stroj obsluhovat, a aby ho pečlivě dodržoval. S přístrojem smí pracovat pouze osoby, které byly k jeho použití vyškoleny, a které byly informovány o možných nebezpečích. Obslužný personál stroje musí splňovat minimální požadovaný věk.

Vedle bezpečnostních pokynů a upozornění obsažených v tomto návodu k obsluze a zvláštních předpisů vaší země je nutné dodržovat všeobecně uznávané technické předpisy pro provoz.

Nepřebíráme žádnou záruku za nehody nebo škody způsobené nedodržením tohoto návodu a bezpečnostních pokynů.

2. Popis zařízení (obr. 1)

1. Přepínač rychlostí
2. Přepínač směru otáčení / zablokování
3. Spínač ZAP / VYP / regulace frekvence otáček
4. Uchycení k opasku
5. Akumulátorový modul (není obsažena v rozsahu dodávky)
6. Tlačítko k odblokování akumulátorového modulu
7. LED pracovní světlo
8. Předvolba točivého momentu
9. Sklíčidlo vrtáku

3. Obsah dodávky

- Aku vrtací šroubovák
- Překlad originálního návodu k obsluze

4. Použití podle účelu určení

Stroj smí být používán pouze podle svého účelu určení. Každé další, toto překračující použití, neodpovídá použití podle účelu určení. Za z toho vyplývající škody nebo zranění všeho druhu ručí uživatel/obsluhující osoba a ne výrobce.

Součástí použití podle účelu určení je také debat bezpečnostních pokynů, tak jako návodu k montáži a provozních pokynů v návodu k použití.

Osoby, které stroj obsluhují a udržují, musí být s tímto seznámeny a být poučeny o možných nebezpečích. Kromě toho musí být co nejpřísněji dodržovány platné předpisy k předcházení úrazům.

Dale je třeba dodržovat ostatní všeobecná pravidla v pracovnělekařských a bezpečnostně technických oblastech.

Změny na stroji zcela vylučují ručení výrobce a z toho vzniklé škody.

Stroj smí být používán jen s originálním příslušenstvím a originálními nástroji výrobce.

Je nutné dodržovat veškeré předpisy výrobce týkající se bezpečnosti, práce a údržby stroje, a také rozměry uvedené v technických datech.

Dbejte prosím na to, že naše přístroje nebyly podle svého účelu určení konstruovány pro živnostenské, řemeslnické nebo průmyslové použití. Nepřebíráme žádné ručení, pokud je přístroj používán v živnostenských, řemeslných nebo průmyslových podnicích a při srovnatelných činnostech.

Přístroj je určen k použití dospělými osobami. Mladiství nad 16 let smí přístroj používat pouze pod dozorem. Výrobce neodpovídá za škody vzniklé použitím k jinému účelu nebo nesprávnou obsluhou.

Přístroj používejte pouze předepsaným způsobem a v uvedených oblastech použití. Přístroj není určen pro podnikatelské účely. Jakékoli jiné použití nebo úprava přístroje jsou považovány za použití v rozporu s určením a představují značné riziko úrazu. Za škody, které vzniknou při použití v rozporu s určením, nepřebírá výrobce odpovědnost.

5. Všeobecné bezpečnostní pokyny

⚠ VÝSTRAHA! Přečtěte si všechny bezpečnostní pokyny, instrukce, ilustrace a technické údaje, kterými je tento elektrický nástroj opatřen.

Pokud opomenete dodržovat bezpečnostní pokyny a instrukce, může to způsobit zásah elektrickým proudem, požár a/nebo těžká zranění!

Ušchovejte si veškeré bezpečnostní pokyny a instrukce do budoucna.

Pojem „elektrický nástroj“, který je uveden v bezpečnostních pokynech, se vztahuje na elektrický nástroj (se síťovým kabelem), napájený síťovým proudem a na elektrický nástroj, napájený akumulátorem (bez síťového kabelu).

1) Bezpečnost na pracovišti

- Svou pracovní oblast udržujte tak, aby byla čistá a dobře osvětlená.** Nepořádek a neosvětlené pracovní oblasti mohou vést k úrazům.
- Neppracujte se zařízením v okolí ohroženém výbuchem, v němž se nacházejí kapaliny, plyny nebo prachy.** Elektrické nástroje vyrábějí jiskry, které mohou zapálit prach nebo páry.
- Elektrické nástroje během používání chraňte před dětmi a jinými osobami.** Při rozptýlení byste mohli ztratit kontrolu nad zařízením.

2) Elektrická bezpečnost

- Síťová zástrčka zařízení se musí hodit do zásuvky. Zástrčka se nesmí žádným způsobem změnit. Nepoužívejte zástrčky s adaptérem společně a se zařízeními s ochranným uzemněním.** Nezměněné zástrčky a líčující zásuvky snižují riziko úrazu elektrickým proudem.
- Vyhňte se tělesnému kontaktu s uzemněnými povrchy, jako jsou potrubí, topení, sporáky a chladničky.** Existuje zvýšené riziko úrazu elektrickým proudem, je-li vaše tělo uzemněno.
- Zařízení chraňte před deštěm nebo vlhkem.** Vniknutí vody do elektrického zařízení zvyšuje riziko úrazu elektrickým proudem.
- Kabel nepoužívejte k nestanovenému účelu jako je nošení zařízení, pověšení nebo vytáhnutí zástrčky ze zásuvky. Chraňte kabel před horkem, olejem, ostrými hranami nebo se pohybujícími díly zařízení.** Poškozené nebo zapletené kabely zvyšují riziko úrazu elektrickým proudem.

- Při práci s elektrickým nástrojem venku použijte jen prodlužovací kabely, které jsou povoleny pro vnější oblast.** Použití prodlužovacího kabelu povoleného pro vnější oblast snižuje riziko úrazu elektrickým proudem.
- Nelze-li se vyhnout provozu elektrického nástroje ve vlhkém okolí, použijte ochranný spínač proti chybnému proudu.** Použití ochranného spínače proti chybnému proudu snižuje riziko úrazu elektrickým proudem.

3) Bezpečnost osob

- Budte neustále pozorní, dbejte na to, co činite a dejte se s rozumem do práce s elektrickým nástrojem. Nikdy nepoužívejte zařízení, jste-li unaveni nebo pod vlivem drog, alkoholu a léků.** Už okamžik nepozornosti při použití zařízení může vést k závažným poraněním.
- Noste osobní ochranné vybavení a vždy ochranné brýle.** Nošení osobního ochranného vybavení, jako je maska proti prachu, protiskluzná bezpečnostní obuv, ochranná přilba nebo ochrana proti sluchu, v závislosti na druhu a použití elektrického nástroje, zmenšuje riziko poranění.
- Zabraňte nechtěnému uvedení do provozu. Před připojením k napájecímu napětí, před upnutím a nošením elektrického nástroje se ujistěte, že je vypnut.** Máte-li při nošení zařízení prst na spínači ZAP / VYP nebo je zařízení zapnuto, může dojít k úrazům.
- Před zapnutím zařízení odstraňte nastavovací nářadí nebo šroubováky.** Nástroj nebo šroubovák, který se nachází v rotujícím dílu zařízení může způsobit poranění.
- Vyhňte se neobvyklému držení hlavy. Pečujte vždy o bezpečnou stabilní polohu a udržujte neustále rovnováhu.** Tím můžete zařízení zejména v neočekávaných situacích lépe kontrolovat.
- Noste vhodný oděv. Nenoste volný oděv nebo šperky. Chraňte vlasy, oděv a rukavice před pohyblivými díly.** Volný oděv, šperk nebo vlasy mohou být zachyceny samopohyblivými díly.
- Jsou-li namontována zařízení k vysávání a zachycování prachu, ujistěte se, že jsou tato připojena a správně použita.** Správné použití těchto zařízení snižuje ohrožení prachem.
- Nenechte se ukolébat falešným pocitem bezpečí a nepřeskočte bezpečnostní pravidla pro elektrické nástroje, i když je po častém používání elektrického nástroje znáte.** Nedbalé chování může vést ve zlomku sekundy k těžkým poraněním.

4) Pečlivé zacházení s elektrickými nástroji a jejich použití

- Zařízení nepřetěžujte. Pro práci použijte k tomu určených elektrických nástrojů.** S vhodným elektrickým nástrojem pracujete lépe a bezpečněji v udaném výkonostním rozsahu.

- b. **Nepoužívejte elektrický nástroj, jehož vypínač je defektní.** Elektrický nástroj, který již nelze zapnout nebo vypnout, je nebezpečný a musí se opravit.
- c. **Elektrický Před nastavením zařízení, výměně dílů příslušenství nebo odstavením zařízení vytáhněte zástrčku ze zásuvky.** Toto preventivní opatření brání nechtěnému spuštění zařízení.
- d. **Nepoužité elektrické nástroje skladujte tak, aby byly z dosahu dětí. Zařízení nenechte používat osobami, které s ním nejsou seznámeny nebo které si nepřečetly tyto návody.** Elektrické nástroje jsou nebezpečné, používají-li je nezkušené osoby.
- e. **Ošetřujte zařízení s pečlivostí. Zkontrolujte, fungují-li pohyblivé díly zařízení a neuvázly-li, jsou-li díly zlomené nebo poškozené, takže je funkce zařízení ohrožena.** Před použitím zařízení nechte poškozené díly opravit. Příčina mnohých úrazů tkví ve špatně udržovaných elektrických nástrojích.
- f. **Udržujte řezací nástroje ostré a čisté.** Pečlivě ošetřované řezací nástroje s ostrými řeznými hranami neuváznou tak často a lze je snadněji vést.
- g. **Použijte elektrické nástroje, příslušenství, náhradní nástroje atd. Podle těchto návodů a tak, jak je pro tento speciální typ nástroje předepsáno. Přitom přihlédněte k pracovním podmínkám a prováděné činnosti.** Použití elektrických nástrojů pro jiná než určená použití může vést k nebezpečným situacím.
- h. **Rukojeti a úchopné plochy udržujte suché, čisté a bez oleje a tuku.** Klouzavé rukojeti a úchopné plochy neumožňují bezpečnou obsluhu a kontrolu elektrického nástroje v nepředvídatelných situacích.

5) Servis

- a. **Nechte svůj elektrický nástroj opravovat pouze kvalifikovaným odborným personálem a pouze za použití originálních náhradních dílů.** To zajistí, aby zůstala zachována bezpečnost elektrického nástroje.

6. Doplnující bezpečnostní pokyny

Bezpečnostní pokyny pro akumulátorový vrtací šroubovák

- Držte zařízení na izolovaných plochách rukojeti, konáte-li práce, při nichž se může šroub strefit do skrytých vedení vedoucích proud nebo do vlastního síťového kabelu. Kontakt šroubu s vedením pod napětím může také uvést kovové díly zařízení pod napětí a způsobit úraz elektrickým proudem.

- Děti a osoby, které nemají dostatečnou znalost a zkušenost se zacházením se zařízením, nebo jejichž tělesné, sensorické nebo duševní schopnosti jsou omezeny, nesmějí zařízení používat bez dohledu nebo návodu osoby zodpovědné za jejich bezpečnost. Je třeba dávat pozor na děti, aby si se zařízením nehrály.
- Zajistěte obrobek. S upínacími zařízeními nebo svěrákem je upevněný obrobek bezpečněji držen než vaší rukou.

JEDOVATÉ PRACHY!

Zpracováním vzniklých škodlivých / jedovatých prachů představuje ohrožení zdraví pro obsluhující osoby nebo osoby vyskytující se v blízkosti. Noste proto ochranné brýle a ochrannou masku proti prachu! Nezpracujte materiál obsahující azbest. Azbest platí jako materiál vyvolávající rakovinu.

Držte pevně elektrický nástroj. Při utažení a uvolnění šroubů se mohou krátkodobě vyskytnout reakční momenty. Jakmile je použitý nástroj zablokovaný, okamžitě elektrický nástroj vypněte.

Buďte připraveni na velké reakční momenty, které způsobí zpětný ráz. Použitý nástroj se zablokuje, jeli elektrický nástroj přetížen nebo pootočený ke zpracovávanému obrobku.

Při práci se zařízením, jakož i při přepravě, popř. skladování uveďte přepínač směru otáčení do střední polohy (zablokování). Tak zabráníte nechtěnému rozběhu elektrického nástroje.

Pozor na rozvody!

Nebezpečí! Ujistěte se, že při práci s elektrickým zařízením nenarazíte na rozvody elektřiny, plynu nebo vody. Dříve než začnete vrtat do zdi nebo ji trhat, proveďte kontrolu zkoušečkou.

Pokyny pro akumulátor

- Dodržujte návod k obsluze akumulátoru.

Pokyny pro nabíječku a nabíjení

- Dodržujte návod k obsluze nabíječky.

Pečlivé zacházení s akumulátorovými nástroji a jejich používání

- **Nabíjejte akumulátory pouze v nabíjecích přístrojích, které jsou výrobcem doporučené.** U nabíjecího přístroje, který je vhodný pro určitý druh akumulátorů, existuje nebezpečí požáru, když se používá s jinými akumulátory.
- **V elektrických nástrojích používejte pouze pro ně určené akumulátory.** Použití jiných akumulátorů může vést k poraněním a k nebezpečí požáru.

- **Udržujte nepoužívané akumulátory vzdáleně od kancelářských sponek, mincí, klíčů, hřebíků, šroubů anebo jiných malých kovových předmětů, které by mohly zapříčinit přemostění kontaktů.** Zkrat mezi kontakty akumulátoru může mít za následek popáleniny nebo oheň.
- **Při nesprávném používání může z akumulátoru unikat tekutina. Vyvarujte se kontaktu s ní. Při náhodném kontaktu opláchněte vodou. Když se tato tekutina dostane do očí, přídavně vyhledejte lékařskou pomoc. Uniknutá tekutina může vést k podrážděním pokožky anebo k popáleninám.**
- **Zajistěte to, že je nástroj vypnutý předtím, než do něj vložíte akumulátor.** Vkládání akumulátoru do elektrického nástroje, který je zapnutý, může vést k nehodám.
- **Baterie nabíjejte pouze v interiéru, poněvadž je nabíjecí přístroj určen pouze pro tyto prostory.** Nebezpečí zásahu elektrickým proudem.
- **Pro snížení rizika úderu elektrickým proudem vytáhněte před čištěním nabíjecího přístroje zástrčku ze zásuvky.**
- **Nevystavujte akumulátor/ elektrický nástroj / nástroj delší dobu silnému slunečnímu záření a neodkládejte tyto na vyhřívací tělesa.** Horko škodí akumulátoru a existuje nebezpečí exploze.
- **Nechte zahřátý akumulátor před nabíjením vystydnout.**
- **Neotvírejte akumulátor a vyvarujte se mechanickým poškozením akumulátoru.** Existuje nebezpečí krátkého spojení a mohou unikát páry, které dráždí dýchací cesty. Postarejte se o čerstvý vzduch a při potížích vyhledejte lékařskou pomoc.
- **Nepoužívejte dobíjecí baterie.** Nástroj by se mohl poškodit.

Upozornění! Tento elektrický nástroj vytváří během provozu elektromagnetické pole. Toto pole může za určitých podmínek ovlivňovat aktivní nebo pasivní zdravotní implantáty. Pro snížení rizika vážných nebo smrtelných úrazů doporučujeme osobám se zdravotními implantáty, aby se před obsluhou tohoto elektrického nástroje obrátily na svého lékaře nebo na výrobce zdravotního implantátu.

7. Zbytková rizika

Stroj je zkonstruován podle aktuálního stavu techniky a podle uznávaných bezpečnostně-technických norem. Přesto se mohou během práce vyskytnout jednotlivá zbytková rizika.

- Ohrožení zdraví zásahem elektrickým proudem při použití elektrických přírodních kabelů, které nebudou v pořádku.
- Kromě toho mohou přes všechna přijatá preventivní opatření vzniknout zbytková rizika, která nebudou zjevná.

- Zbytková rizika mohou být minimalizována, budete-li dodržovat jak „Bezpečnostní pokyny“, tak „Určené použití“ a pokyny k obsluze.
- Zabraňte náhodnému spuštění stroje: při vložení vidlice do elektrické zásuvky nesmí být stisknut hlavní spínač. Použijte nástroj doporučený v této příručce. Tím zajistíte optimální výkon vašeho stroje.
- Při provozu stroje nevkládejte ruce do pracovního prostoru.

8. Technická data

Aku vrtací šroubovák:	
Jmenovité napětí:	20 V
Počet otáček naprázdno:	
1. chod:	max. 0 - 500 min ⁻¹
Počet otáček naprázdno:	
2. chod:	max. 0 - 1800 min ⁻¹
Max. točivý moment:	60 Nm
Upínací rozsah sklíčidla:	2 - 13 mm
Hmotnost:	1,3 kg

Technické změny vyhrazeny!

Hluk a vibrace

⚠ Výstraha: Hluk na pracovišti může přesáhnout 85 dB (A). V takovém případě jsou pro uživatele nutná ochranná protihluková opatření (nose ochranu sluchu!)

Hlukové parametry

Hladina akustického výkonu L_{WA}	83 dB(A) (EN ISO 3744)
Hladina akustického tlaku L_{pA}	72 dB(A) (EN ISO 11201)
Nejistota $K_{wa/pA}$	5 dB(A)

Hodnota vibrací

Vibrace a_h	4 m/s ²
Nejistota K_h	1,5 m/s ²

9. Rozbalení

- Otevřete balení a opatrně vyjměte přístroj.
- Odstraňte materiál obalu a obalové a přepravní pojistky (pokud je jimi výrobek opatřen).
- Zkontrolujte, zda je obsah dodávky úplný.
- Zkontrolujte přístroj a díly příslušenství, zda se při přepravě nepoškodily. O jakýchkoliv škodách ihned informujte dopravce. Na pozdější reklamace nebude brán zřetel.
- Uchovejte obal dle možností až do uplynutí záruční doby.
- Před uvedením do provozu se obeznamte s přístrojem na základě návodu k použití.
- Jako příslušenství a místo opotřebovaných a náhradních dílů používejte jen originální díly. Náhradní díly obdržíte u Vašeho specializovaného prodejce.

- Na objednávkách uvádějte naše výrobní čísla, typ a rok výroby přístroje.

⚠ POZOR!

Přístroj a obalové materiály nejsou hračka! Dětem nepatří do rukou plastické sáčky, fólie ani drobné součástky! Hrozí nebezpečí jejich spolknutí a udušení!

10. Montáž

Varování!

Než začnete na přístroji provádět nastavení, vždy z něj vyjměte akumulátor.

11. Instalace

⚠ POZOR!

Před uvedením do provozu přístroj bezpodmínečně kompletně smontujte!

V zájmu dlouhé životnosti akumulátoru, byste se měli starat o včasné nabití LI akumulátorového článku. To je v každém případě třeba tehdy, když zjistíte, že výkon akumulátorového přístroje klesá.

Vložení / vyjmutí pouzdra s bateriemi (5) do / ze zařízení

Ujistěte se, že zařízení je vypnuté, než do něj vložíte akumulátor. Vložení akumulátoru do elektrického nástroje, který je zapnutý, může způsobit zranění.

Vložení akumulátorového modelu (5):

Uvedte přepínač směru otáčení (2) do střední polohy (zablokování) a nechejte akumulátorový modul (5) se zapadnout do rukojeti.

Odejmutí akumulátorového modulu (5):

Stiskněte tlačítko k odblokování (6) a odejměte akumulátorový modul.

Spotřebované akumulátory

Podstatně kratší doba provozu navzdory nabití indikuje, že je akumulátor opotřebovaný a je nutno jej vyměnit. Používejte pouze originální náhradní akupack, který můžete sehnat u zákaznického servisu.

Výměna nástrojů

- Vrtací šroubovák má plně automatickou aretaci vřetene a je vybaven jednopouzdrovým sklíčidlem. Je-li motor v klidu, větev pohonu se automaticky zablokuje, takže rychloupínací sklíčidlo (9) můžete otevřít otáčením. Po upnutí požadovaného nástroje a utažení sklíčidla vrtáku můžete okamžitě pokračovat v práci. Aretace vřetene se automaticky uvolní spuštěním motoru (aktivace spínače ZAP / VYP (3)).

Předvolba točivého momentu

- Pomocí předvolby točivého momentu (8) můžete nastavit otáčivou sílu.
- Zvolte nižší stupeň pro malé šrouby, měkké materiály.
- Zvolte vyšší stupeň pro velké šrouby, tvrdé materiály, resp. při vyšroubovávání šroubů.
- Při vrtacích pracích zvolte stupeň vrtání tak, že předvolbu točivého momentu nastavíte do polohy.
- Při vrtacích pracích posuňte také přepínač rychlosti (1) dopředu (poloha: 2).

Dvourychlostní pohon

POZOR! Volič chodu (1) stiskněte jen za klidového stavu zařízení. Jinak hrozí poškození zařízení.

V první rychlosti (přepínač rychlosti (1) v poloze: 1) dosáhnete frekvence otáček ca min-1 a vysoký točivý moment. Toto nastavení je vhodné pro veškerá šroubování, ale také k použití příslušenství (viz příklad obr. B).

Ve druhé rychlosti (přepínač rychlosti (1) v poloze: 2) dosáhnete frekvence otáček ca min-1 pro provádění vrtacích prací (viz příklad obr. A).

Uvedení do provozu

Zapnutí / vypnutí

Zapínání:

Pro spuštění zařízení stiskněte spínač ZAP / VYP (3) a držte jej stisknutý. LED pracovní světlo (7) svítí při lehké nebo úplně stisknutém spínači ZAP / VYP (3) a umožní tak osvětlení pracovní oblasti při nepříznivých světelných podmínkách.

Vypínání:

Pro vypnutí zařízení uvolněte spínač ZAP / VYP (3).

Nastavení rychlosti

Přepínač ZAP / VYP (3) disponuje proměnnou regulací otáček. Lehké stisknutí spínače ZAP / VYP (3) způsobí nízký počet otáček. S přibývajícím tlakem se počet otáček zvýší.

Upozornění: Integrovaná brzda motoru pečuje o rychlý klidový stav.

Přepínání směru otáčení

Směr otáčení změníte tak, že přepínač směru otáčení (2) stisknete směrem doprava, resp. doleva.

Tipy a triky

Před spuštěním zkontrolujte, zda je šroubovací nebo vrtací vložka správně umístěna, tzn. Zda sedí uprostřed sklíčidla vrtáku. Šroubovací břity jsou charakteristické svými mírami a svým tvarem. Nejste-li si jistí, vyzkoušejte nejprve, zda je břit umístěn ve šroubovací hlavě bez vůle.

Točivý moment:

Speciálně menší šrouby a břity se mohou poškodit, pokud nastavíte příliš vysoký točivý moment a / nebo příliš velkou frekvenci otáček na stroji.

Tvrký šroubovací spád (v kovu):

Zvlášť vysoké točivé momenty vznikají např. U kovových šroubových spojů při použití vložek nástrčných klíčů. Zvolte nižší frekvenci otáček.

Měkký šroubovací spád (např. v měkkém dřevě):

I zde šroubujte při nízké frekvenci otáček, aby se nepoškodily např. dřevěné povrchy při kontaktu se šroubovací hlavou z kovu.

Použijte záhlubník.

Při vrtání do dřeva, kovů a jiných materiálů dodržujte bezpodmínečně tyto pokyny: U malého průměru vrtáku používejte vysokou frekvenci otáček a u velkého průměru vrtáku nízkou frekvenci otáček. U tvrdých materiálů vybírejte nízkou frekvenci otáček, u měkkého materiálu vysokou frekvenci otáček.

Obrobek zajistěte nebo upevněte (je-li to možné) do upínacího zařízení.

Označte místo, na němž se má vrtat, důlčíkem nebo hřebíkem a k navrtání zvolte nízkou frekvenci otáček.

Rotující vrták vytáhněte několikrát z vrtaného otvoru, abyste odstranili odštěpky nebo vrtnou moučku a abyste otvor odvědušili.

Vrtání do kovu:

Používejte vrták na kov z vysoce výkonné řezné oceli (HSS). Chcete-li dosáhnout nejlepších výsledků, měli byste vrták chladit olejem.

Vrták na kov se může použít i k vrtání do umělé hmoty.

Vrtání do horniny:

Použijte vrták na horninu osazený tvrdým kovem.

Vrtání do dřeva:

Použijte vrták do dřeva s vycentrovanou špičkou. U hlubokých otvorů používejte „šroubovitý vrták“, u velkých průměrů Forstnerův vrták. Malé šrouby v měkkém dřevě můžete přímo zašroubovat i bez předvrtání.

12. Čištění

Nebezpečí!

Před všemi čisticími pracemi vyjměte akumulátor.

- Udržujte bezpečnostní zařízení, větrací otvory a kryt motoru tak prosté prachu a nečistot, jak jen to je možné. Otřete přístroj čistým hadrem nebo ho profoukněte stlačeným vzduchem při nízkém tlaku.
- Doporučujeme přímo po každém použití přístroj vyčistit.

- Pravidelně přístroj čistěte vlhkým hadrem a trochou mazlavého mýdla. Nepoužívejte čisticí prostředky nebo rozpouštědla; tyto by mohly narušit plastové díly přístroje. Dbejte na to, aby se do přístroje nedostala voda. Vniknutí vody do elektrického přístroje zvyšuje riziko úderu elektrickým proudem.

13. Skladování

Uložte přístroj a jeho příslušenství na tmavém, suchém místě, chráněném před mrazem a nedostupném pro děti. Optimální skladovací teplota se pohybuje mezi 5 a 30°C. Elektrický přístroj uchovávejte v originálním obalu. Elektrický přístroj zakryjte, aby byl chráněn před prachem nebo vlhkem. Návod k obsluze uložte u přístroje.

14. Údržba

Uvnitř přístroje se nevyskytují žádné další díly vyžadující údržbu.

Servisní informace

Je třeba dbát na to, že u tohoto přístroje podléhají následující díly opotřebení přiměřenému použití nebo přirozenému opotřebení, resp. jsou potřebné jako spotřební materiál.

Rychle opotřebitelné díly*: uhlíkové kartáče

* není nutně obsaženo v rozsahu dodávky!

15. Likvidace a recyklace

Přístroj je uložen v balení, aby bylo zabráněno poškození při přepravě. Toto balení je surovina a tím znovu použitelné nebo může být dáno zpět do cirkulace surovin. Příslušenství je vyrobeno z rozdílných materiálů, jako např. kov a plasty. Defektní součástky odevzdejte k likvidaci zvláštních odpadů. Zeptejte se v odborné prodejně nebo na místním zastupitelství!

Odpadní zařízení nesmějí být likvidována spolu s domácím odpadem!



Tento symbol upozorňuje, že tento výrobek nesmí být podle směrnice o odpadních elektrických a elektronických zařízeních (2012/19/EU) a vnitrostátních zákonů likvidován spolu s domácím odpadem. Tento výrobek musí být odevzdán ve sběrném středisku určeném k tomuto účelu. To lze provést například vrácením při nákupu podobného výrobku nebo odevzdáním v autorizovaném sběrném středisku pro recyklaci odpadních elektrických a elektronických zařízení.

Nesprávné zacházení s odpadními zařízeními může mít vzhledem k potenciálně nebezpečným látkám, které jsou v odpadních elektrických a elektronických zařízeních často obsažené, negativní dopad na životní prostředí a lidské zdraví. Správnou likvidací tohoto výrobku přispíváte také k efektivnímu využívání přírodních zdrojů. Informace o sběrných střediscích pro odpadní zařízení můžete získat u svého magistrátu, veřejnoprávní instituce pro nakládání s odpady, autorizovaného orgánu pro likvidaci odpadních elektrických a elektronických zařízení nebo služby svozu odpadu.

16. Odstraňování závad

Následující tabulka zobrazuje chybové příznaky a popisuje, jak lze provést nápravu, pokud Váš stroj nepracuje správně. Pokud nemůžete problém lokalizovat a odstranit, obraťte se na Vaši servisní dílnu.

Porucha	Možná příčina	Řešení
Přístroj se nespouští	Vybitý akumulátor	Nabijte akumulátor
	Akumulátor je vadný	Zkontrolujte akumulátor a případně zajistěte opravu kvalifikovaným elektrikářem
	Vadný spínač/vypínač	Oprava autorizovaným servisním střediskem
	Vadný motor	Oprava autorizovaným servisním střediskem
Motor se zastavuje během provozu	Vybitý akumulátor	Nabijte akumulátor
	Akumulátor není správně nasazen	Znovu vložte akumulátor
	Akumulátor je vadný	Vyčistěte kontakty, vyměňte originální akumulátor
Snížený výkon	Spotřebovaný akumulátor	Akumulátor vyměňte
	Akumulátor není zcela nabitý	Nabijte akumulátor

Vysvetlenie symbolov na prístroji

Použitie symbolov v tejto príručke má upriamiť vašu pozornosť na možné riziká. Bezpečnostné symboly a vysvetlenia, ktoré ich sprevádzajú, musia byť presne pochopené. Výstrahy samotné neodstraňujú riziká a nemôžu nahradiť správne opatrenia na zabránenie nehodám.

	<p>Pred uvedením do prevádzky si prečítajte návod na obsluhu a bezpečnostné upozornenia a dodržiavajte ich!</p>
	<p>Noste ochranu sluchu! Pôsobenie hluku môže spôsobiť poškodenie sluchu.</p>
	<p>Pri tvorbe prachu noste ochranu dýchania! Pri práci s drevom a inými materiálmi môže vzniknúť zdraviu škodlivý prach. Materiál obsahujúci azbest nesmie byť spracovávaný!</p>
	<p>Noste ochranné okuliare! Iskry vznikajúce pri práci alebo úlomky, triesky a prach vystupujúci z prístroja by mohli viesť k trvalému poškodeniu zraku.</p>
	<p>Používať ochranné rukavice!</p>

Obsah:	Strana:
1. Úvod	55
2. Opis zariadenia (obr. 1)	55
3. Obsah dodávky	55
4. Správny spôsob použitia	55
5. Všeobecné bezpečnostné upozornenia	56
6. Všeobecné bezpečnostné upozornenia	57
7. Zostatkové riziká	58
8. Technické údaje	58
9. Vybalenie	59
10. Zloženie	59
11. Inštalácia	59
12. Čistenie	60
13. Skladovanie	60
14. Údržba	60
15. Likvidácia a recyklácia	61
16. Odstraňovanie porúch	61

1. Úvod

Výrobca:

scheppach
 Fabrikation von Holzbearbeitungsmaschinen GmbH
 Günzburger Straße 69
 D-89335 Ichenhausen

Vážení zákazníci,

želáme vám veľa úspechu pri prácach s vaším novým strojom spoločnosti.

Upozornenie:

Výrobca tohto zariadenia ručí podľa platného zákona o zodpovednosti za škodu spôsobenou chybou výrobku, nie za škody, ktoré na tomto zariadení alebo týmto zariadením vzniknú pri:

- nevhodnej obsluhu,
- nedbaní na návod na obsluhu,
- opravami tretími stranami, nepoverenými technikmi,
- inštaláciou a výmenou neoriginálnych náhradných dielov,
- neprevádzkovaním podľa určení,
- výpadkov elektrického zariadenia pri zanedbaní elektrických predpisov a požiadaviek VDE 0100, DIN 57113 / VDE 0113.

Odporúčame Vám:

Pred montážou a uvedením do prevádzky si prečítajte celý text návodu na obsluhu.

Tento návod na obsluhu by vám mal uľahčiť zoznamenie sa s vaším prístrojom a vašimi možnosťami využitia podľa určenia.

Návod na obsluhu obsahuje dôležité pokyny na obsluhu; ako s prístrojom bezpečne, odborne a hospodárne pracovať a ako obmedzovať možnosť vzniku nebezpečných situácií, znižovať náklady na opravu, eliminovať a zvyšovať spoľahlivosť a životnosť nástroja.

Navyše k bezpečnostným predpisom tohto návodu na obsluhu je potrebné dbať na miestne platné predpisy pre prevádzku tohto prístroja.

Návod na obsluhu uchovávajte pri stroji v plastovom puzdre kvôli ochrane pred prachom a vlhkosťou. Každá osoba je povinná prečítať si návod pred začiatkom práce a musí postupovať tohto návodu.

Na stroji môžu pracovať len osoby, ktoré sú zoznamené s činnosťou stroja a s ním spojenými rizikami. Je potrebné dodržiavať najnižší vek.

Okrem v tomto návode na obsluhu obsiahnutých bezpečnostných pokynov a zvláštnych predpisov vašej krajiny je potrebné dodržiavať všeobecne uznávané predpisy pre prácu s drevoobrábajúcimi strojmi.

Nepreberáme ručenie za žiadne nehody alebo škody, ktoré vznikli nedodržaním tohto návodu a bezpečnostných upozornení.

2. Opis zariadenia (obr. 1)

1. Prepínač prevodového stupňa
2. Prepínač smeru otáčania / poistka
3. Vypínač / regulácia otáčok
4. Držiak na opasok
5. Akumulátorový blok (nie je v rozsahu dodávky)
6. Tlačidlo na odblokovanie akumulátorového bloku
7. LED pracovné svetidlo
8. Predvoľba krútiaceho momentu
9. Upínacie skľučovadlo

3. Obsah dodávky

- Akú vŕtací skrutkovač
- Preklad originálu návodu na obsluhu

4. Správny spôsob použitia

Prístroj smie byť použitý len na ten účel, na ktorý bol určený. Každé iné odlišné použitie sa považuje za nespĺňajúce účel použitia. Za škody alebo zranenia akéhokoľvek druhu spôsobené nesprávnym používaním ručí používateľ/obsluhujúca osoba, nie však výrobca.

Súčasťou správneho u čelového použitia prístroja je taktiež dodržiavanie bezpečnostných predpisov, ako aj návodu na montáž a pokynov k prevádzke nachádzajúcich sa v návode na obsluhu.

Osoby, ktoré obsluhujú stroj a vykonávajú jeho údržbu, musia byť s ním oboznamene a informovane o možných nebezpečenstvách.

Okrem toho sa musia prísne dodržiavať platne bezpečnostne predpisy proti úrazom.

Treba dodržiavať aj ostatne všeobecne predpisy z oblasti pracovnej medicíny a bezpečnostnej techniky. Zmeny vykonané na stroji celkom anulujú ručenie výrobcu a ručenie za škody takto spôsobene.

Stroj smie byť používaný len s originálnym príslušenstvom a nástrojmi výrobcu.

Bezpečnostné, pracovné a údržbárske predpisy výrobcu, ako aj uvedené rozmery v technických údajoch musia byť dodržané.

Prosím berte ohľad na skutočnosť, že naše prístroje neboli svojim určením konštruované na profesionálne, remeselnícke ani priemyselné použitie. Nepreberáme žiadne záručné ručenie, ak sa prístroj bude používať v profesionálnych, remeselníckych alebo priemyselných prevádzkach ako aj na činnosti rovnocenné s takýmto použitím.

Tento prístroj je určený na používanie dospelými osobami. Mladiství vo veku viac ako 16 rokov smú prístroj používať iba pod dozorom. Výrobca neručí za škody, ktoré boli spôsobené používaním v rozpore s určeným účelom alebo nesprávnou obsluhou.

Prístroj používajte len tak, ako je popísané a len na uvedené oblasti použitia. Prístroj nie je určený na priemyselné použitie. Akékoľvek iné používanie alebo zmeny prístroja sa považujú za používanie v rozpore s určením a súvisia s nimi značné nebezpečenstvá úrazu. Za škody vzniknuté v dôsledku používania v rozpore s určeným účelom výrobca nepreberá žiadnu zodpovednosť.

5. Všeobecné bezpečnostné upozornenia

⚠ VAROVANIE! Prečítajte si všetky bezpečnostné upozornenia, pokyny, ilustrácie a technické údaje, ktorými je opatrený tento elektrický prístroj.

Zanedbania pri dodržiavaní bezpečnostných upozornení a pokynov môžu spôsobiť zásah elektrickým prúdom, požiar a/alebo ťažké poranenia.

Všetky bezpečnostné upozornenia a pokyny uschovajte pre prípad neskoršieho použitia.

Pojem „elektrické náradie“ použitý v bezpečnostných pokynoch sa vzťahuje na elektrické náradie napájané zo siete (so sieťovým káblom) alebo na elektrické náradie poháňané z akumulátora (bez sieťového kábla).

1) Bezpečnosť pracovného miesta

- Svoje pracovné miesto udržiavajte čisté a zabezpečte dobré osvetlenie.** Neporiadok a neosvetlené pracovné oblasti môžu viesť k úrazom.
- S prístrojom nepracujte v prostredí ohrozenom výbuchom, v ktorom sa nachádzajú horľavé kvapaliny, plyny alebo prach.** Elektrické náradie vytvára iskry, ktoré môžu zapáliť prach alebo výpary.
- Počas používania elektrického náradia zamedzte prístup deťom a iným osobám.** Odvrátenie pozornosti môže znamenať stratu kontroly nad zariadením.

2) Elektrická bezpečnosť

- Sieťová zástrčka prístroja musí byť zladená so zásuvkou. Sieťová zástrčka sa nesmie nijako upravovať. Nepoužívajte adaptéry spolu s prístrojmi vybavenými ochranným uzemnením.** Neupravené sieťové zástrčky a vhodné zásuvky znižujú riziko zásahu elektrickým prúdom.
- Zabráňte telesnému kontaktu s uzemnenými povrchmi, napr. u rúr, vykurovacích zariadení, sporákov a chladničiek.** Ak je vaše telo uzemnené, existuje zvýšené riziko zásahu elektrickým prúdom.
- Prístroj chráňte pred dažďom alebo vlhkosťou.** Vniknutie vody do elektrického prístroja zvyšuje riziko zásahu elektrickým prúdom.
- Kábel nepoužívajte na nosenie a vešanie prístroja, alebo na vytáňovanie sieťovej zástrčky zo zásuvky. Kábel chráňte pred vysokými**

teplotami, olejom, ostrými hranami alebo pohybujúcimi sa časťami prístroja. Poškodené alebo zamotané káble zvyšujú riziko zásahu elektrickým prúdom.

- Ak pracujete s elektrickým náradím vonku, používajte iba také predlžovacie káble, ktoré sú schválené aj pre exteriéry.** Používanie predlžovacieho kábla vhodného pre exteriéry znižuje riziko zásahu elektrickým prúdom.
- Ak sa nedá zabrániť prevádzke elektrického prístroja vo vlhkom prostredí, použite ochranný vypínač proti chybnému prúdu.** Použitie tohto vypínača znižuje riziko zásahu elektrickým prúdom.

3) Bezpečnosť osôb

- Buďte vždy opatrní, dávajte pozor na to, čo robíte a k práci s elektrickým náradím pristupujte s rozvahou. Prístroj nepoužívajte vtedy, ak ste unavení, alebo ak ste pod vplyvom drog, alkoholu či medikamentov.** Jediný moment nepozornosti pri používaní prístroja môže viesť k závažným poraneniam.
- Noste osobný ochranný výstroj a vždy používajte ochranné okuliare.** Nosenie osobného ochranného výstroja, ako je respirátor, protišmyková bezpečnostná obuv, ochranná prilba alebo ochrana sluchu, v závislosti od druhu a použitia elektrického náradia, znižuje riziko poranení.
- Zabráňte neúmyselnému uvedeniu do prevádzky. Uistite sa, že je elektrický prístroj vypnutý, skôr ako ho budete zapájať na zdroj prúdu, chytať alebo prenášať.** Ak máte pri prenose prístroja prst na spínači ZAP / VYP alebo je prístroj zapnutý, môže to viesť k nehodám.
- Skôr než prístroj zapnete, odstráňte nastavovacie náradie alebo skrutkový kľúč.** Náradie alebo kľúč, ktorý sa nachádza v otáčajúcej sa časti prístroja, môže viesť k poraneniam.
- Zabráňte neprirodzenému držaniu tela. Zabezpečte si stabilný postoj a vždy udržiavajte rovnováhu.** Takto môžete mať prístroj najmä v nečakaných situáciách lepšie pod kontrolou.
- Noste vhodný odev. Nenoste široké oblečenie alebo ozdoby. Vlasy, oblečenie a rukavice držte čím ďalej od pohybujúcich sa častí.** Voľné oblečenie, ozdoby alebo dlhé vlasy sa môžu zachytiť do pohybujúcich sa častí.
- Keď montujete zariadenia na odsávanie a zachytávanie prachu, uistite sa, či sú napojené a správne používané.** Použitie týchto zariadení znižuje ohrozenia prachom.
- Nenechajte sa ukolísať falošnou bezpečnosťou a dbajte na bezpečnostné pravidlá pre elektrické prístroje, aj keď ste vďaka mnohonásobnému použitiu oboznámení s elektrickým prístrojom.** Lahkovážne konanie môže v okamihu viesť k ťažkým poraneniam.

4) Bezpečná manipulácia a používanie elektrických nástrojov

- a. **Prístroj nepreťažujte. Pre svoju prácu používajte len vhodné elektrické nástroje.** Je lepšie a bezpečnejšie pracovať s vhodným elektrickým náradím v udávanom rozsahu výkonu.
- b. **Nepoužívajte žiadny elektrický nástroj, ktorého prepínač je poškodený.** Elektrický nástroj, ktorý nie je možné zapnúť alebo vypnúť, je nebezpečný a musí byť opravený.
- c. **Pred nastavovaním prístroja, výmenou príslušenstva alebo odložením prístroja vytiahnite zástrčku zo zásuvky.** Tieto preventívne opatrenia zabránia neúmyselnému štartu prístroja.
- d. **Nepoužívané elektrické nástroje uschovajte mimo dosahu detí. Prístroj nesmú používať osoby, ktoré nie sú s nimi oboznámené alebo ktoré nečítali tieto pokyny.** Elektrické nástroje sú nebezpečné, ak ich používajú neskúsené osoby.
- e. **O prístroj sa dôkladne starajte. Kontrolujte, či bezchybne fungujú pohyblivé časti prístroja a či nie sú zaseknuté, či nie sú zlomené niektoré časti alebo poškodené tak, že negatívne ovplyvňujú funkčnosť prístroja. Pred používaním prístroja musia byť poškodené časti opravené.** Príčinou mnohých úrazov je práve zlá údržba elektrických nástrojov.
- f. **Rezné nástroje udržiavajte ostré a čisté.** Starostlivo ošetrované rezné nástroje s ostrými reznými hranami sa menej zasekávajú a dajú sa ľahšie viesť.
- g. **Elektrické náradie, príslušenstvo, vkladané nástroje, atď. používajte v súlade s týmito pokynmi a tak, ako je to predpísané pre tento špeciálny typ prístroja. Pritom zohľadnite pracovné podmienky a vykonávanú činnosť.** Používanie elektrického náradia na iné než vyhradené účely môže viesť k nebezpečným situáciám.
- h. **Rukoväte a plochy rukovätí udržiavajte vždy suché, čisté a bez oleja a tuku.** Klzké rukoväte a plochy rukovätí neumožňujú bezpečnú obsluhu a kontrolu elektrického prístroja v nepredvídateľných situáciách.

5) Servis

- a. **Váš elektrický prístroj nechajte opravovať len kvalifikovaným odborným personálom a len s originálnymi náhradnými dielmi.** Tým sa zabezpečí zachovanie bezpečnosti elektrického prístroja.

6. Všeobecné bezpečnostné upozornenia

Bezpečnostné pokyny pre akumulátorový skrutkovač

- Ak vykonávate práce, pri ktorých môže skrutka naraziť na ukryté elektrické vedenia alebo na vlastný sieťový kábel, držte náradie za izolované plochy rukoväti. Kontakt skrutky s vedením, ktoré je pod napätím, môže viesť pod napätie aj kovové časti náradia a viesť k zásahu elektrickým prúdom.
- Toto zariadenie nie je určené na to, aby ho používali osoby (vrátane detí) s obmedzenými fyzickými, sensorickými alebo duševnými schopnosťami alebo s nedostatočnými skúsenosťami či znalosťami, s výnimkou prípadov, ak sú pod dozorom osoby zodpovednej za ich bezpečnosť alebo od nej získali inštrukcie, ako sa zariadenie používa. Deti by mali byť pod dozorom, aby sa zabezpečilo, že sa so zariadením nebudú hrať.
- Zabezpečte obrobok. Obrobok, ktorý je pridržiavaný upínacími prvkami alebo zverákom, je bezpečnejší ako ten, ktorý pridržiavate len rukou.

TOXICKÉ PRACHY!

Škodlivé / toxické prachy, ktoré vznikajú pri práci s akumulátorovým skrutkovačom, predstavujú ohrozenie zdravia osoby, ktorá prístroj priamo používa, alebo osôb, ktoré sa nachádzajú v blízkosti zariadenia. Pri práci noste ochranné okuliare a masku proti prachu! V žiadnom prípade nepracovávajte materiál, ktorý obsahuje azbest. Azbest je rakovínovotvorná látka.

Elektrický nástroj pevne držte. Pri uťahovaní a povolovaní skrutiek môže na krátku dobu prísť k vysokým reakčným momentom. Elektrický prístroj okamžite vypnite, ak je blokovaný vložený nástroj.

Dajte pozor na vysoké reakčné momenty, pretože môžu spôsobiť spätný náraz. Vložený nástroj je blokovaný v tom prípade, ak je elektrický nástroj preťažený alebo ak sa spriečil v opracovávanom obrobku.

Pri práci na prístroji, ako aj pri preprave alebo uskladnení pretočte prepínač smeru otáčania do strednej pozície (blokovanie). Týmto spôsobom zabránite eúmyselnému nábehu elektrického nástroja.

Pozor na vedenia!

Nebezpečenstvo! Ubezpečte sa, že pri práci s elektrickým náradím nenarazíte na elektrické vedenia, vedenia plynu alebo vody. Pred vítaním alebo pílením steny prípadne skontrolujte hľadačom vedení.

Upozornenia k akumulátoru

- Dodržiavajte, prosím, návod na obsluhu akumulátora.

Upozornenia k nabíjačke a nabíjaníu

- Dodržiavajte, prosím, návod na obsluhu nabíjačky.

Starostlivé zaobchádzanie s akumulátorovými nástrojmi a ich používanie

- **Nabíjajte akumulátory iba v nabíjacích prístrojoch, ktoré sú výrobcom odporúčané.** U nabíjacieho prístroja, ktorý je vhodný pre určitý druh akumulátorov, existuje nebezpečenstvo požiaru, keď sa používa s inými akumulátormi.
- **V elektrických nástrojoch používajte iba pre ne určené akumulátory.** Použitie iných akumulátorov môže viesť k poraneniam a k nebezpečenstvu požiaru.
- **Udržujte nepoužívané akumulátory vzdialene od kancelárskych spíniek, mincí, kľúčov, klinčov, skrutiek alebo iných malých kovových predmetov, ktoré by mohli zapríčiniť premostenie kontaktov.** Skrat medzi kontaktmi akumulátora môže mať popáleniny alebo oheň za následok.
- **Pri nesprávnom používaní môže z akumulátora unikať tekutina. Vyvarujte sa kontaktu s ňou. Pri náhodnom kontakte opláchnite vodou. Keď sa táto tekutina dostane do očí, prídavne vyhľadajte lekársku pomoc. Uniknutá tekutina môže viesť k podráždeniam pokožky alebo k popáleninám.**
- **Zaistite to, že je nástroj vypnutý predtým, než doň vložíte akumulátor.** Vkládanie akumulátora do elektrického nástroja, ktorý je zapnutý, môže viesť k nehodám.
- **Batérie nabíjajte iba vo vnútornej oblasti, pretože nabíjačka je určená iba na to.** Nebezpečenstvo zásahu elektrickým prúdom.
- **Na zníženie rizika elektrického úderu, vytiahnite pred čistením zástrčku nabíjačky zo zásuvky.**
- **Nevystavujte akumulátor/ elektrický nástroj/ nástroj dlhšiu dobu silnému slnečnému žiareniu a neodkladajte tieto na vykurovacie telesá.** Horúčosť škodí akumulátoru a existuje nebezpečenstvo explózie.
- **Nechajte zahriaty akumulátor pred nabíjaním vychladnúť.**
- **Neotvárajte akumulátor a vyvarujte sa mechanickým poškodeniam akumulátora.** Existuje nebezpečenstvo krátko spojenia a môžu unikať pary, ktoré dráždia dýchacie cesty. Postarajte sa o čerstvý vzduch a pri ťažkostiach vyhľadajte lekársku pomoc.
- **Nepoužívajte batérie, ktoré nie sú dobíjateľné.** Nástroj by sa mohol poškodiť.

Varovanie! Tento elektrický prístroj vytvára počas prevádzky elektromagnetické pole. Toto pole môže za určitých okolností ovplyvniť aktívne alebo pasívne implantáty. Na zníženie nebezpečenstva závažných alebo smrteľných poranení odporúčame osobám s implantátmi prekonzultovať situáciu so svojim lekárom a výrobcom implantátu ešte predtým, ako začnú obsluhovať elektrický prístroj.

7. Zostatkové riziká

Stroj je skonštruovaný podľa stavu techniky a prijatých bezpečnostnotechnických pravidiel. Napriek tomu sa môžu pri práci vyskytnúť jednotlivé zostatkové riziká.

- Ohrozenie zdravia prúdom pri použití elektrických prípojných vedení v rozpore s určením.
- Napriek všetkým prijatým opatreniam môžu pretrvávajúť zostatkové riziká, ktoré nie sú očividné.
- Zostatkové riziká je možné minimalizovať, ak sa dodržiavajú bezpečnostné upozornenia, použitie v súlade s určením, ako aj návod na obsluhu.
- Vyhýbajte sa náhodným uvedeniam stroja do prevádzky: pri zasunutí zástrčky do zásuvky sa nesmie stlačiť tlačidlo prevádzky. Používajte nástroj, ktorý sa odporúča v tejto príručke. Tým sa zabezpečí optimálne fungovanie stroja.
- Nikdy nekladajte ruky do pracovnej oblasti, keď je stroj v prevádzke.

8. Technické údaje

Akumulátorový vŕtací skrutkovač:

Menovité napätie:	20 V
Otáčky naprázdno:	
1. stupeň:	max. 0 - 500 min ⁻¹
Otáčky naprázdno:	
2. stupeň:	max. 0 - 1800 min ⁻¹
Max. krútiaci moment:	60 Nm
Rozsah upínania	
upínadla vrtáka:	2 - 13 mm
Závažie:	1,3 kg

Technické zmeny vyhradené!

Hlukové hodnoty

⚠ Výstraha: Hluk na pracovisku môže presiahnuť 85 dB (A). V takom prípade sú pre používateľa vyžadované ochranné hlukové opatrenia (nosiť ochranu sluchu!).

Hlukové parametre

Hladina akustického výkonu L_{WA}	83 dB(A) (EN ISO 3744)
Hladina akustického tlaku L_{pA}	72 dB(A) (EN ISO 11201)
Nepresnosť $K_{wa/pA}$	5 dB(A)

Hodnota vibrácií

Vibrácie a_h	4 m/s ²
Nepresnosť K_h	1,5 m/s ²

9. Vybalenie

- Otvorte obal a opatrne vyberte prístroj.
- Odstráňte obalový materiál, ako aj obalové a prepravné poistky (ak sú použité).
- Skontrolujte, či je rozsah dodávky kompletný.
- Prístroj a diely príslušenstva skontrolujte ohľadom poškodení spôsobených prepravou. O akýchkoľvek škodách ihneď informujte dopravcu. Na neskoršie reklamácie nebude braný zreteľ.
- Obal podľa možnosti uschovajte až do uplynutia záručnej doby.
- Oboznámte sa so zariadením pred jeho nasadením podľa návodu na obsluhu.
- Ako príslušenstvo, diely na opotrebovanie a náhradné diely používajte len originálne diely. Náhradné diely získate u vášho odborného predajcu.
- Pri objednávkach uvádzajte naše výrobné čísla, ako aj typ a rok výroby prístroja.

⚠ POZOR!

Prístroj a obalové materiály nie sú hračkami pre deti! Deti sa nesmú hrať s plastovými vreckami, fóliami ani drobnými súčiastkami! Vzniká nebezpečenstvo prehltnutia a udusenia!

10. Zloženie

Výstraha!

Akumulátor vyťahnite vždy predtým, než budete vykonávať nastavenie na prístroji.

11. Inštalácia

⚠ POZOR!

Prístroj pred uvedením do prevádzky bezpodmienečne kompletne zmontujte!

V záujme dlhej životnosti akumulátora by ste sa mali postarať o včasné opätovné nabitie LI akumulátora. To je potrebné v každom prípade vtedy, keď zistíte, že sa výkon akumulátorového prístroja začne znižovať.

Nasadenie a vybratie akumulátora (5) z prístroja

Zabezpečte, aby bol prístroj vypnutý predtým než nasadíte akumulátor. Nasadenie akumulátora do elektrického náradia, ktoré je zapnuté, môže viesť k nehodám.

Vkladanie akumulátorového bloku (5):

Nastavte prepínač smeru otáčania (2) do stredovej polohy (uzáver) a nechajte akumulátorový blok (5) zapadnúť do rukoväti.

Odobratie akumulátorového bloku (5):

Stlačte tlačidlo odblokovania (6) a odoberte akumulátorový blok.

Opotrebované akumulátory

Výrazne skrátená prevádzková doba aj napriek nabítku ukazuje, že je batéria opotrebovaná a musí sa vymeniť. Používajte iba originálnu náhradnú sadu batérií, ktorú si môžete zakúpiť prostredníctvom zákazníckeho servisu.

Výmena náradia

- Akumulátorový vŕtací skrutkovač má plno-automatickú aretáciu vretena a je vybavený upínadlom. Pri zastavení motora sa pohon zaistí, takže môžete rýchlo upínať (9) otvoriť otočením. Po nasadení požadovaného nástroja a jeho zaistení otočením upínadla, môžete ihneď pracovať ďalej. Aretácia vretena sa uvoľní automaticky s rozbehom motora (stlačením vypínača (3)).

Predvoľba krútiaceho momentu

- Predvoľbou krútiaceho momentu (8) môžete nastaviť silu.
- Nižšie stupne zvolte pre malé skrutky a mäkké materiály.
- Vyššie stupne zvolte pre veľké skrutky, tvrdé materiály, príp. pri vyskrutkovaní.
- Pre vŕtanie zvolte stupeň vŕtania tak, že predvoľbu krútiaceho momentu dáte do polohy.
- Pri vŕtaní posuňte aj prepínač prevodu (1) vpred (poloha: 2).

2-stupňová prevodovka

POZOR! Spínač pre voľbu prevodového stupňa (1) prepínajte len v tom prípade, ak je prístroj odstavený. V opačnom prípade hrozí poškodenie prístroja.

Na prvý stupeň (prepínač (1) v polohe: 1) dosiahnete otáčky asi min-1 a vysoký krútiaci moment. Toto nastavenie sa hodí na všetko skrutkovanie, ale aj na používanie príslušenstva (pozri príklad obr. B).

Na druhý stupeň (prepínač (1) v polohe: 2) dosiahnete otáčky asi min-1 vhodné na vŕtanie (pozri príklad obr. A).

Uvedenie do činnosti

Zapnutie a vypnutie

Zapnutie:

Na uvedenie prístroja do prevádzky stlačte vypínač (3) a držte ho stlačený. LED pracovné svetidlo (7) svieti po jemnom alebo úplnom stlačení spínača ZAP / VYP (3) a umožňuje osvetlenie pracovnej oblasti pri nepriaznivých svetelných podmienkach.

Vypnutie:

Prístroj vypnete uvoľnením vypínača (3).

Nastavenie otáčok

Spínač ZAP / VYP (3) je vybavený variabilnou reguláciou rýchlosti. Jemný tlak na spínač ZAP / VYP (3) spôsobí nízke otáčky. S narastajúcim tlakom sa otáčky zvyšujú.

Upozornenie: Integrovaná motorová brzda zabezpečuje rýchle zastavenie.

Prepínanie smeru otáčania

Smer otáčania zmeníte tým, že prepínač smeru otáčania (2) pretlačíte doprava alebo doľava.

Tipy a triky

Kontrolu pred zapnutím, či je skrutko-vací alebo vŕtací násadec správne nasadený, t. j. či je upevnený v strede upínadla. Skrutkovacie bity sú označené tvarom aj veľkosťou. Ak ste si nie istí, vždy najprv vyskúšajte, či bit sedí bez vôle v hlave skrutky.

Krútiaci moment:

Hlavne menšie skrutky a bity sa môžu poškodiť, ak použijete príliš vysoký krútiaci moment alebo nastavíte vysoké otáčky.

Tvrde skrutkovanie (do kovu):

Obzvlášť vysoké krútiace momenty bývajú pri zoskrutkovaní kovov s použitím násadkových kľúčov. Zvoľte nízke otáčky.

Mäkké skrutkovanie (napr. do mäkkého dreva):

Aj tu skrutkujte s nízkymi otáčkami, aby ste nepoškodili napr. povrch dreva pri styku s kovovou hlavou skrutky.

Použite záhlbník.

Pri vŕtaní do dreva, kovu a iných materiálov dajte bezpodmienečne pozor na: Pri malom priemere vŕtáka používajte vysoké otáčky a pri veľkom priemere vŕtáka nízke otáčky. Pri tvrdých materiáloch voľte nízke otáčky, pri mäkkých materiáloch vysoké.

Zaistite alebo upevnite (ak sa dá) obrobok do upínacieho zariadenia.

Označte si miesto, kde sa má vŕtať jamkovačom alebo klincom a na predvŕtanie zvoľte nízke otáčky.

Niekoľkokrát vyťahnite otáčajúci sa vŕták z diery, aby sa odstránili piliny a vŕták vetral.

Vŕtanie do kovu:

Používajte vŕtáky do kovu (HSS). Pre najlepšie výsledky by ste mali vŕták chladiť olejom.

Vŕtáky do kovu môžete použiť aj na vŕtanie do umelej hmoty.

Vŕtanie do kameňa:

Používajte vŕtáky na kameň osadené tvrdým kovom.

Vŕtanie do dreva:

Používajte vŕtáky do dreva s vystreďovacou špičkou, na hlboké vŕtanie použite špirálový vŕták, na veľké priemery Forstnerov vŕták. Malé skrutky môžete do mäkkého dreva zaskrutkovať aj priamo, bez predvŕtavania.

12. Čistenie

Nebezpečenstvo!

Pred všetkými údržbovými a čistiacimi prácami vyťahnite akumulátor.

- Udržujte ochranné zariadenia, vzduchové otvory a kryt motora vždy v čistom stave bez prachu a nečistôt. Utrite prístroj čistou utierkou alebo ho vyčistite vyfúkaním stlačeným vzduchom pri nastavení na nízky tlak.
- Odporúčame, aby ste prístroj čistili priamo po každom použití.
- Čistite prístroj pravidelne pomocou vlhkej utierky a malého množstva tekutého mydla. Nepoužívajte žiadne agresívne čistiace prostriedky ani riedidlá; tieto prostriedky by mohli napadnúť umelohmotné diely prístroja. Dbajte na to, aby sa do vnútra prístroja nedostala voda. Vniknutie vody do elektrického prístroja zvyšuje riziko úrazu elektrickým prúdom.

13. Skladovanie

Prístroj a jeho príslušenstvo skladujte na tmavom, suchom a nezamfzajúcom mieste neprístupnom pre deti. Optimálna skladovacia teplota sa nachádza medzi 5 a 30 °C. Elektrický prístroj skladujte v originálnom obale. Elektrický prístroj zakryte, aby ste ho chránili pred prachom alebo vlhkosťou. Návod na obsluhu skladujte pri elektrickom prístroji.

14. Údržba

Vo vnútri prístroja sa nenachádzajú žiadne ďalšie diely vyžadujúce údržbu.

Servisné informácie

Je potrebné dbať na to, že v prípade tohto výrobku podliehajú nasledujúce diely bežnému pracovnému alebo prirodzenému opotrebeniu, resp. sú nasledujúce diely považované za spotrebný materiál.

Diely podliehajúce opotrebeniu*: uhlíkové kefy

* nie je bezpodmienečne obsiahnuté v objeme dodávky!

15. Likvidácia a recyklácia

Prístroj sa nachádza v obale za účelom zabránenia poškodeniu pri transporte. Tento obal je vyrobený zo suroviny a tým pádom je ho možné znovu použiť alebo sa môže dať do zberu na recykláciu surovín. Prístroj a jeho príslušenstvo sa skladajú z rôznych materiálov, ako sú napr. Kovy a plasty. Poškodené súčiastky odovzdajte na vhodnú likvidáciu špeciálneho odpadu. Informujte sa v odbornej predajni alebo na miestnych úradoch!

Staré zariadenia nevyhadzujte do domového odpadu!



Tento symbol upozorňuje na to, že tento výrobok sa musí zlikvidovať podľa smernice o odpade z elektrických a elektronických zariadení (2012/19/EÚ) a nesmie sa zlikvidovať s domovým odpadom. Tento výrobok sa musí odovzdať na to určenému zbernému stredisku. K tomu môže dôjsť napríklad vrátením pri nákupe podobného výrobku alebo odovzdaním autorizovanému zbernému stredisku na recykláciu odpadu z elektrických a elektronických zariadení. Neodborné zaobchádzanie so starými zariadeniami môže mať v dôsledku potenciálne nebezpečných látok, ktoré obsahuje odpad z elektrických a elektronických zariadení, negatívny vplyv na životné prostredie a zdravie osôb. Odbornou likvidáciou tohto výrobku navyše prispievate k efektívnemu využívaniu prírodných zdrojov. Informácie o zberných strediskách pre staré zariadenia získate od vašej miestnej správy, verejnoprávnej inštitúcie zaoberajúcej sa likvidáciou odpadu, autorizovaného úradu pre likvidáciu odpadu z elektrických a elektronických zariadení alebo od vášho odvozu odpadkov.

16. Odstraňovanie porúch

V nasledujúcej tabuľke sú uvedené príznaky chýb a je tam opísané, ako môžete urobiť nápravu, keď váš stroj nepracuje správne. Ak pomocou toho nedokážete lokalizovať a odstrániť problém, obráťte sa na vašu servisnú dielňu.

Porucha	Možná príčina	Náprava
Prístroj neštartuje.	Akumulátor je vybitý	Nabite akumulátor
	Akumulátor je chybný	Skontrolujte akumulátor, v prípade potreby zriadte opravu uznaným elektrikárom
	Zapínač/vypínač je chybný	Oprava autorizovaným servisným strediskom
	Motor je chybný	Oprava autorizovaným servisným strediskom
Motor sa zastavuje počas prevádzky	Akumulátor je vybitý	Nabite akumulátor
	Akumulátor nie je správne nasadený	Znova nasadte akumulátor
	Akumulátor je chybný	Vyčistite kontakty, vymeňte originálny akumulátor
Znížený výkon	Akumulátor je vyčerpaný	Vymeňte akumulátor
	Akumulátor nie je nabitý na plnú kapacitu	Nabite akumulátor

A készüléken található szimbólumok magyarázata

A jelen kézikönyvben használt szimbólumok célja, hogy felhívják a figyelmet a lehetséges kockázatokra. A biztonsági szimbólumokat, valamint az ezeket kísérő magyarázatokat pontosan értelmezni kell. Maguk a figyelmeztetések nem hártják el a kockázatokat, és nem helyettesítik a balesetek megelőzése érdekében hozott megfelelő intézkedéseket.

	<p>Üzembe helyezés előtt olvassa el a kezelési útmutatót és a biztonsági előírásokat, és mindig tartsa be azokat!</p>
	<p>Viseljen hallásvédőt! A zaj következtében hallásvesztésre kerülhet sor.</p>
	<p>Porképződésnél viseljen légzőmaszkot! Fa és más anyagok megmunkálásakor egészségre káros por keletkezhet. Azbeszt tartalmú anyagot ne dolgozzon fel!</p>
	<p>Viseljen védőszemüveget! A munka közben keletkező szikrák vagy a készülékből kikerülő szilánkok, forgács és por látásvesztést okozhat.</p>
	<p>Viseljen védőkesztyűt!</p>

Tartalomjegyzék:**Oldal:**

1.	Bevezetés	64
2.	A készülék leírása (ábra 1)	64
3.	Kézbesítés	64
4.	Rendeltetésszerűi használat	64
5.	Általános biztonsági utasítások	65
6.	További biztonsági utasítások	66
7.	Maradék kockázatok	67
8.	Technikai adatok	67
9.	Kicsomagolás	68
10.	Felépítés	68
11.	Üzembe helyezés	68
12.	Tisztítás	69
13.	Tárolás	70
14.	Karbantartás	70
15.	Megsemmisítés és újrahasznosítás	70
16.	Hibaelhárítás	71

1. Bevezetés

Gyártó:

scheppach
 Fabrikation von Holzbearbeitungsmaschinen GmbH
 Günzburger Straße 69
 D-89335 Ichenhausen

Tisztelt vásárló!

Sok örömet és sikert kívánunk Önnek, amikor az új készülékét használja.

Célzás:

A hatályban lévő termékfelelősségi törvény értelmében a berendezés gyártója nem vonható felelősségre a berendezésen vagy vele kapcsolatban keletkező károkért a következő esetekben:

- szakszerűtlen kezelés,
- a használati utasítások be nem tartása,
- harmadik személy által végzett, szakképzetlen javítások,
- nem eredeti alkatrészek beszerelése és cseréje,
- szakszerűtlen használat,
- az elektromos rendszer kiesése az elektromos előírások, illetve a VDE 0100, DIN 57113 / VDE 0113 szabályozások be nem tartása miatt.

Javaslatok:

Mielőtt a berendezést összeszerelné, és üzembe helyezné olvassa el a használati útmutató teljes szövegét. Az üzemelési utasítások célja a készülékkel való ismerkedésének megkönnyítése és a használati lehetőségeinek megismertetése.

Az üzemelési utasítások fontos megjegyzéseket tartalmaz a készülék biztonságos, szakszerű és gazdaságos használatával kapcsolatban, a veszélyek elkerülésére, a javítási költségek megspórolására, a kiesési idő csökkentésére, és a készülék megbízhatóságának és élettartamának növelésére.

A használati útmutatóba foglalt biztonsági utasításokon kívül mindenképpen be kell tartani a nemzeti érvényben lévő szabályozásokat a készülék üzemelésével kapcsolatban.

Az üzemelési utasításokat helyezze egy tiszta, műanyag mappába, hogy megóvja a szennyeződéstől és a nedvességtől, és tárolja a készülék közelében. A munka elkezdése előtt minden gépkezelőnek el kell olvasnia az utasításokat és gondosan be kell tartania őket.

Csak olyan személyek használhatják a készüléket, akiket kiképeztek a gép használatáról, és a lehetséges veszélyekről, illetve kockázatokról. Be kell tartani az előírt minimális kort.

A jelen üzemelési utasításokba foglalt biztonsági előírások és a helyi országos különleges előírások kiegészítéseként be kell tartani az általánosan elismert műszaki előírásokat a fafeldolgozó szerszámgépek üzemelésékor.

Az útmutató, valamint a biztonsági előírások figyelmen kívül hagyásából származó balesetekért és károkért nem vállalunk felelősséget.

2. A készülék leírása (ábra 1)

1. Fokozatállító kapcsoló
2. Fordulatirány váltó / retesz
3. Ki- és bekapcsoló / forgásszámszabályozás
4. Övtartó
5. Akku-csomag (nem szerepel a szállított elemek között)
6. Akku csomag reteszelés kioldó gomb
7. LED-es munka megvilágító lámpa
8. Forgatónyomaték kiválasztása
9. Fúrótokmány

3. Kézbesítés

- Akkus fúró-csavarozó
- Az eredeti használati utasítás fordítása

4. Rendeltetésszerű használat

A gépet csak rendeltetése szerint szabad használni. Ezt túlhaladó bármilyen használat, nem számít rendeltetésszerűnek. Ebből adódó bármilyen kárért vagy bármilyen fajta sérülésért a használó ill. a kezelő felelős és nem a gyártó.

A rendeltetésszerű használat része a biztonsági utasítások figyelembe vétele is, valamint az összeszerelési és a használati utasításban levő üzemeltetési utasítások.

A gépet kezelő és karbantartó személyeknek ezekben jártasoknak és a lehetséges veszélyekkel kapcsolatban kioktatottaknak kell lenniük.

Ezen kívül legpontosabban be kell tartani az érvényes balesetvédelmi előírásokat.

Figyelembe kell venni a munkaegészségügyi és a biztonságtechnikai terén fennálló balesetvédelmi szabályokat.

Ha a gépet önkényesen megváltoztatja, az ebből eredő károkért a gyártó nem vállal felelősséget.

A gépet kizárólag a gyártó eredeti tartozékaival és szerszámaival szabad használni.

Tartsa be a gyártó biztonsági, munkavégzési és karbantartási előírásait, valamint a műszaki adatokban meghatározott méreteket.

Kérjük vegye figyelembe, hogy a készülékeink rendeltetésük szerint nem az ipari, kézműipari vagy gyári használatra lettek konstruálva. Nem vállalunk szavatosságot, ha a készülék ipari, kézműipari vagy gyári üzemek területén valamint egyenértékű tevékenységek területén van használva.

A készülék felnőttek általi használatra készült. 16 év fölötti fiatalok a készüléket csak felügyelet alatt használhatják. A gyártó nem vállal felelősséget azokért a károkért, amelyeket a nem rendeltetésszerű használat vagy a helytelen kezelés okoz.

A készüléket csak a leírásnak megfelelően és a megadott alkalmazási területeken használja. A készülék nem ipari használatra készült. Minden ettől eltérő használat vagy a készülék módosítása nem rendeltetésszerűnek minősül és rendkívül balesetveszélyes. A nem rendeltetésszerű használatból eredő károkért a gyártó semmilyen felelősséget nem vállal.

5. Általános biztonsági utasítások

⚠ FIGYELMEZTETÉS! Olvasson el minden biztonsági utasítást, ábrát és műszaki adatot, amelyeket az elektromos szerszámmal mellékeltek.

A biztonsági utasítások és útmutatások betartásának elmulasztása áramütést, tüzet és/vagy súlyos sérüléseket okozhat.

Az összes biztonsági utasítást és útmutatót őrizze meg későbbi használat céljából.

A biztonsági utasításokban használt „elektromos szerszám” fogalom a hálózatról üzemeltetett elektromos szerszámokra (hálózati kábellel) és az akkumulátorról üzemeltetett elektromos szerszámokra (hálózati kábel nélkül) vonatkozik.

1) A munkahely biztonsága

- a. **Tartsa a munka környékét tisztán és jól megvilágítva.** Rendetlenség és kivilágítatlan munkakörnyezet balesetekhez vezethet.
- b. **Ne dolgozzon a készülékkel robbanásveszélyes környezetben, amelyben gyúlékony folyadékok, gázok vagy porok találhatóak.** Az elektromos készülékek szikrákat hoznak létre, amelyek a porokat vagy a gőzöket meggyújthatják.
- c. **Tartsa a gyerekeket és más személyeket is az elektromos szerszámok használata közben távol.** Ha a figyelme elterelődik elveszítheti a készülék feletti uralmát.

2) Elektromos biztonsága

- a. **A készülék csatlakozó dugójának találni kell a dugaljzatba. A dugót semmilyen módon sem szabad megváltoztatni. Ne alkalmazzon adapterdugót védőföldeléses készülékekkel együtt.** Változatlan és találó dugaljzatok csökkentik az áramütés veszélyét.
- b. **Kerülje el a testrészeinek a földelt felületekkel, mint pld. csövekkel, fűtőtestekkel, tűzhegyekkel és hűtőszekrényekkel való érintkezését.** Az áramütés veszélye nagyobb, ha a teste földelve van.

- c. **Tartsa a készüléket esőtől vagy nedvességtől távol.** Víznek a készülékbe való behatolása megnöveli az áramütés kockázatát.
- d. **Ne használja a készülék kábelét a rendeltetésétől eltérően a készülék hordozására, felkasztására, vagy a hálózati dugónak a dugaljzatból való kihúzására.** Tartsa a kábelt hőtől, olajtól, éles szélektől, vagy mozgásban levő készülékrészekről távol. Sérült, vagy összekuszálódott kábelek növelik az áramütés kockázatát.
- e. **Ha egy elektromos készülékkel a szabadban dolgozik, csak olyan hős szabbító kábeleket használjon, amelyek külterületre is engedélyezettek.** A külterületre engedélyezett kábel alkalmazása csökkenti az áramütés kockázatát..
- f. **Ha az elektromos szerszámnak nedves környezetben való üzemeltetése nem kerülhető el, Ialkalmazzon hibaáram védőkapcsolót.** A hibaáram védőkapcsoló alkalmazása csökkenti az áramütés kockázatát.

3) Személyek biztonsága

- a. **Egy elektromos szerszámmal való munka végzése során legyen mindig figyelmes, ügyeljen arra, amit tesz és járjon el mindig meggondoltan.** Ne használja a készüléket ha fáradt, vagy ha drogok, alkohol, vagy orvosságok hatása alatt áll. A készülék használata közben már egy pillanat figyelmetlenség is komoly sérülésekhez vezethet.
- b. **Viseljen személyi védőfelszereléseket és mindig védőszemüveget.** A személyi védőfelszereléseknek mint pld. porvédő álarcnak, csúszásbiztos cipőnek, védősisaknak vagy hallásvédőnek az elektromos szerszám alkalmazásának a módja és alkalmazása szerinti viselése, csökkenti a sérülések veszélyét.
- c. **Kerülje el a nem szándékos üzembevitelt. Bizonyosodjon meg róla, hogy az elektromos szerszám ki van kapcsolva mielőtt azt az áramellátáshoz csatlakoztatja, felemeli vagy hordozza.** Ha a készülék hordozása közben az ujját a BE- / KI-kapcsolón tartja, vagy a készülék be van kapcsolva, az balesetekhez vezethet.
- d. **Mielőtt a készüléket bekapcsolná, távolítsa el a beállító szerszámokat, vagy csavarkulcsokat.** Egy forgásban levő készülékrészben található szerszám vagy kulcs sérülésekhez vezethet.
- e. **Kerülje el a szokatlan testtartásokat. Gondoskodjon róla, hogy biztosan álljon és mindenkor tartsa meg az egyensúlyát.** Ezáltal, különösen a váratlan szituációk előállása esetén, a készüléket jobban ellenőrizheti.
- f. **Viseljen megfelelő ruházatot. Ne viseljen laza ruházatot, vagy ékszereket. Tartsa a haját, a ruházatát és a kesztyűjét távol a mozgó részekről.** A laza ruházatot, az ékszereket, vagy a hosszú hajat a mozgásban levő részek elkapathatják.

- g. **Ha porelszívó vagy felfogó berendezéseket szereltek fel, bizonyosodjon meg róla, hogy azok csatlakoztatva vannak e és hogy az alkalmazásuk helyes e.** Ezeknek a berendezéseknek az alkalmazása csökkenti a porok általi veszélyeztetéseket.
- h. **Ne keltsen hamis biztonságérzetet és ne szegje meg az elektromos szerszámra vonatkozó biztonsági előírásokat még abban az esetben sem, ha az elektromos szerszámot többszöri használat után ismerni vélni.** A másodperc törtrésze alatt bekövetkező súlyos sérülések lehetnek a következményei annak, ha a szerszámot gondatlanul kezeli.

4) Az elektromos szerszámokkal való gondos járás és azok gondos használata.

- a. **A készüléket ne terhelje túl. A munkájához használja az arra a célra való elektromos szerszámot.** A találó elektromos szerszámmal a megadott teljesítménytartományban jobban és biztonságosabban dolgozik.
- b. **Ne használjon olyan elektromos szerszámot, amelynek a kapcsolója hibás.** Egy elektromos szerszám, amelyet nem lehet be- és kikapcsolni veszélyes és azt meg kell javíttatni.
- c. **Mielőtt a készüléken beállításokat végez, tartozékokat cserél, vagy a készüléket elteszi, húzza ki a hálózati dugót a dugaljzatból.** Ez az elővigyázatossági lépés megakadályozza a készülék nem szándékos beindítását.
- d. **Tárolja a nem használatban levő elektromos készülékeket a gyerekek hatótávolságán kívül. Ne hagyja, hogy a készüléket olyan személyek használják, akik a készülék használatában nem jártasok, vagy ezeket az utasításokat nem olvasták el.** Az elektromos szerszámok veszélyesek, ha tapasztalatlan személyek használják.
- e. **Ápolja gondosan a készüléket. Ellenőrizze, hogy a mozgó készülékrészek kifogástalanul működnek e, nem akadnak e, részek nem törtek e el, vagy nem érte azokat olyan károsodás, amely a készülék működését befolyásolja. A készülék használata előtt javíttassa meg a megkárosodott részeket.** Sok baleset oka az elektromos szerszámok rosszul végzett karbantartása.
- f. **Tartsa a vágószerszámokat élesen és tisztán.** Az éles vágószélekkel rendelkező gondosan ápolott vágószerszámok kevésbé szorulnak be és könnyebb azoknak vezetni.
- g. **Alkalmazza az elektromos szerszámot, a tartozékokat, a betétszerszámokat stb. Ennek az utasításnak megfelelően és úgy, ahogy azokat ennek a speciális készüléknek azt előírták. Eközben vegye figyelembe a munkafeltételeket és az elvégzendő tevékenységet.** Az elektromos szerszámoknak az előírt alkalmazásuktól eltérő használata veszélyes helyzetekhez vezethet.

- h. **A fogantyúkat és a fogantyúfelületeket mindig száraz, tiszta, valamint olajtól és zsírtól mentes állapotban kell tartani.** A csúszós fogantyú és fogantyúfelületek nem teszik lehetővé az elektromos szerszám biztonságos üzemeltetését és az afölötti uralmának megőrzését előre nem látható helyzetekben.

5) Szerviz

- a. **Csak képzett szakszeméllyel és csak eredeti pótalkatrészek használatával javíttassa meg elektromos szerszámát.** Ezáltal biztosítható az elektromos szerszám biztonságának megőrzése.

6. További biztonsági utasítások

Az akkus-fúrócsavarozóra vonatkozó biztonsági tudnivalók

- Tartsa a készüléket a szigetelt fogófelületeinél fogva, ha olyan munkákat végez, amelyeknél a csavar burkolt elektromos vezetékeket vagy a saját hálózati csatlakozó kábelét eltalálhatja. A csavaroknak egy elektromos áramot vezető vezetékkel való érintkezése fémes készülékrészeket is feszültség alá helyezhet és az áramütéshez vezethet.
- Ez a készülék nem arra készült, hogy korlátozott pszichikai, szenzórius vagy szellemi képességekkel rendelkező, vagy tapasztalattal és / vagy tudással nem rendelkező személyek (gyerekeket beleértve) használják, kivéve ha rájuk egy a biztonságukért felelős személy felügyel, vagy ha tőle utasításokban részesülnek arra vonatkozóan, hogy a készüléket hogyan kell használni. A gyerekekre felügyelni kell annak a biztosítására, hogy a készülékkel ne játszhassanak.
- Biztosítsa a munkadarabot. Egy szorító szerkezettel, vagy satuval rögzített munkadarab biztosabban áll, mintha azt a kezével tartaná.

MÉRGEZŐ POROK!

A megmunkálás alatt keletkezett káros / mérgező porok veszélyeztetik a kezelő személy, vagy a közelben tartzkodó személyek egészségét. Viseljen védőszemüveget és porvédő álarcot! Azbeszttartalmú anyagokat ne munkáljon meg. Az azbeszt rákkeltő hatásúnak számít.

Tartsa szorosan az elektromos szerszámot. Csavarok meghúzásakor és kioldásakor rövid idő alatt magas reakció nyomatok jöhetnek létre.

Azonnal kapcsolja ki az elektromos szerszámot, ha a betétszerszám elakad. Készüljön fel rá, hogy magas reakció nyomatok jöhetnek létre, amelyek visszarágást eredményeznek. A betétszerszám akkor akadhat el, ha az elektromos szerszámot túlterhelik, vagy ha az a munkadarabba beszorul.

A készüléken végzendő munkáknál, valamint szállításkor ill. Tárolásnál helyezze a forgási irány átkapcsolót a középső helyzetbe (reteszelés). Ezáltal megakadályozza az elektromos szerszám nem szándékos beindítását.

Vigyázat! Vezetékek!

Veszély! Győződjön meg róla, hogy nem érint áram-, gáz- vagy vízvezeték, ha elektromos szerszámmal dolgozik. Ha szükséges, vezetékkeresővel ellenőrizze, mielőtt falba kezdene fúrni vagy vésní.

Az akkumulátorra vonatkozó utasítások

- Kérjük, vegye figyelembe az akkumulátor kezelési útmutatóját.

A töltőkészülékre és a töltési folyamatra vonatkozó utasítások

- Kérjük, vegye figyelembe a töltőkészülék kezelési útmutatóját.

Akkus készülékek gondos kezelése és használata

- **Az akkukat csak a gyártó által javasolt akkutöltőkben töltsse fel.** Meghatározott fajtájú akkukhoz készült akkutöltő eltérő fajtájú akkukkal történő használata esetén tűzveszély áll fenn.
- **Az elektromos szerszámokban mindig csak az azokkal történő használat céljára rendelt akkukat használja.** Az eltérő akkuk használata sérüléseket okozhat és tűzveszélyt rejt magában.
- **A használaton kívüli akkut tartsa távol gemkapcsoktól, érméktől, kulcsoktól, szögektől, csavaroktól és egyéb olyan apró fémtárgyaktól, melyek az érintkezők áthidalását okozhatják.** Az akku érintkezői között fellépő rövidzárlat égési sérüléseket okozhat és tűzveszélyes.
- **Hibás alkalmazás esetén folyadék juthat ki az akkuból. Kerülje az azzal való érintkezést. Véletlen érintkezés esetén vízzel alaposan le kell öblíteni. Ha a folyadék szembe kerül, kérje orvos segítségét is. A kifolyt akkufolyadék irritálhatja a bőrt vagy égési sérüléseket okozhat.**
- **Az akku behelyezése előtt győződjön meg arról, hogy a készülék ki van kapcsolva.** Az akku bekapcsolt elektromos szerszám gépbe történő behelyezése balesetet okozhat.
- **Az akkumulátorokat csak belterületen töltsse fel, mert a töltőt csak arra tervezték.** Áramütés veszélye.
- **Az elektromos ütés veszélyének csökkentése érdekében húzza ki a töltő csatlakozóját a csatlakozó aljzatból, mielőtt megtisztítaná azt.**
- **Ne tegye ki az akkumulátort huzamos ideig napsugárzásnak, és ne helyezze le azt fűtőtestre.** A hő az akkumulátor károsodását okozza és robbanásveszély áll fenn.

- **A felmelegedett akkut töltés előtt hagyja lehűlni.**
- **Ne nyissa fel az akkut és kerülje az akku mechanikus sérülését.** Fennáll a rövidzárlat veszélye és a légutakat izgató gőzök juthatnak ki. Gondoskodjon friss levegőről és panaszok esetén kérje orvos segítségét is.
- **Ne használjon nem újratölthető elemeket.** A készülék megsérülhet.

Figyelmeztetés! Ez az elektromos kéziszerszám működés közben elektromágneses mezőt képez. Ez a mező bizonyos körülmények között befolyásolhatja az aktív és passzív orvosi implantátumok működését. A súlyos és halálos sérülések veszélyének csökkentése érdekében javasoljuk, hogy az orvosi implantátumokkal élő személyek az elektromos kéziszerszám kezelése előtt kérjék ki orvosuk és az implantátum gyártójának véleményét.

7. Maradék kockázatok

A gép a technika mai állása és az elfogadott biztonságtechnikai szabályok szerint készült. Ennek ellenére munka közben felléphetnek egyedi maradék kockázatok.

- Ha nem megfelelő elektromos csatlakozóvezetékkel használ, az áram veszélyeztetheti az egészségét.
- Ezen túlmenően minden meghozott óvintézkedés ellenére vannak nem nyilvánvaló maradék kockázatok.
- A maradék kockázatok minimalizálhatók, ha összességében betartja a „Biztonsági utasítások“ a „Rendeltetésszerű használat“ c. fejezetek, valamint a kezelési útmutató tartalmát.
- Kerülje a gép véletlen elindulását: a csatlakozó bedugásakor az üzemi kapcsológombot ne nyomja meg. A kézikönyvben ajánlott szerszámot használja. Ez biztosítja, hogy a gép optimálisan működjön.
- A gép üzemeltetése közben tartsa távol a kezét a munkatartománytól.

8. Technikai adatok

Akkus fúró-csavarozó:	
Névleges feszültség:	20 V
Üresjárat fordulatszám:	
1. menet:	max. 0 - 500 min ⁻¹
Üresjárat fordulatszám:	
2. menet:	max. 0 - 1800 min ⁻¹
Max. forgató nyomaték:	60 Nm
Fúrótokmány befogó tartománya:	2 - 13 mm
Súly:	1,3 kg

A műszaki változtatások jogát

Zaj és vibráció

⚠ **Figyelem:** A munkaállomáson a zaj meghaladhatja a 85 dB (A) értéket. Ebben az esetben zajcsökkentő intézkedéseket kell fogantatosítani a kezelő számára (viseljen hallásvédőt!).

Zajjellemzők

Hangteljesítménymérték

L_{WA} 83 dB(A) (EN ISO 3744)

Hangnyomásmérték L_{pA} 72 dB(A) (EN ISO 11201)

Bizonytalanság $K_{wa/pA}$ 5 dB(A)

Vibrációs érték

Rezgés a_h 4 m/s²

Bizonytalanság K_h 1,5 m/s²

9. Kicsomagolás

- Nyissa ki a csomagolást és óvatosan vegye ki a készüléket.
- Távolítsa el a csomagolóanyagot, valamint a csomagolási / szállítási biztosításokat (ha vannak ilyenek).
- Ellenőrizze, hogy teljes-e a szállítmány.
- Ellenőrizze a készülék és a kiegészítő alkatrészek szállítás során keletkezett sérüléseit. Bármilyen hiba esetén azonnal értesítse a szállítási ügynököt. A későbbi panaszok nem vehetők figyelembe.
- Lehetősége szerint a garancia érvényességének leteltéig őrizze meg a csomagolást.
- Mielőtt üzembe helyezné, ismerkedjen meg a készülékkel, gondosan elolvassa az utasításokat.
- Csak eredeti tartozékokat, kopó- vagy pótalkatrészeket használjon. A cserealkatrészeket beszerezheti a forgalmazójától.
- Rendeléskor adja meg a készüléke cikkszámát és típusát, illetve a gyártási évét.

⚠ FIGYELEM!

A készülék és a csomagolóanyag nem gyerekjáték! A gyerekek ne játsszanak a műanyag zacskókkal, fóliákkal és apró alkatrészekkel! Fennáll a lenyelés és fulladás veszélye!

10. Felépítés

Figyelmeztetés!

Mielőtt beállításokat végezne el a készüléken, húzza mindig ki az akkut.

11. Üzembe helyezés

⚠ FIGYELEM!

Az üzembe helyezés előtt feltétlenül szerelje össze teljesen a készüléket!

Az akku-csomag hosszú élettartamának az érdekében gondoskodnia kellene az LI-akku-csomag időbeni újraelhelyezéséről. Ez minden esetre akkor szükséges, ha megállapítaná, hogy az akkuskészülék teljesítménye alábbhagy.

Az akkumulátor csomag (5) behelyezése és kivétele

Bizonyosodjon meg róla, hogy a készülék ki van kapcsolva, mielőtt belehelyezné az akkumulátort. Bal esetet okozhat, ha az akkumulátort a bekapcsolt állapotban lévő elektromos szerszámba teszi bele.

Az akku-csomag (5) behelyezése:

Állítsa a forgási irány átkapcsolót (2) a középső helyzetbe (reteszelés) és pattintsa be az akkucsomagot (5) a fogantyúba.

Akku-csomag (5) kivétele:

Nyomja meg a reteszkioldó gombot (6) és vegye ki az Akku-csomagot.

Használt akkumulátorok

A feltöltés ellenére jelentősen lerövidült üzemidő azt jelzi, hogy az akkumulátor elhasználósott és ki kell azt cserélni. Csak eredeti pótkapcsolócsomagot használjon, amelyet az ügyfélszolgálatától szerezhet be.

Szerszámcseré

- Az akkumulátoros fúrócsavarozónak teljesen automatikus orsórögzítője van és egyhüvelyes. A motor szünetelésekor a meghajtószál el van reteszelve, így a gyorsan berakható fúrófejet (9) csavarással lehet kinyitni. A kívánt szerszám behelyezése és a fúrófej csavarással történő rögzítése után azonnal folytathatja a munkát. Az orsórögzítés automatikusan kioldódik a motor indításával (a KI / BE kapcsoló működtetésével (3)).

Forgatónyomaték kiválasztása

- A forgatónyomaték kiválasztásával (8) állíthatja be a forgatóerőt.
- Kis csavarokhoz és puha munkaanyaghoz válasszon alacsony fokozatot.
- Nagy csavarokhoz, kemény munkadarabokhoz ill. csavarok kicsavarozásához válasszon nagy fokozatot.
- Válassza ki a fúrési munkákhoz a fúrési fokozatot a forgatónyomaték kiválasztásának helyzetbe való állításával.
- Fúráshoz a fokozatválasztó kapcsolót (1) is tolja előre (2-es helyzet).

2-fokozatú meghajtás

VIGYÁZAT! A sebesség kiválasztó kapcsolót (1) csak a készülék nyugalmi helyzetében működtesse. Ellenkező esetben a készülék megkárosodhat.

Első fokozatban (fokozatválasztó kapcsoló (1) 1-es helyzetben) kb. min-1 fordulatszámot és magas forgatónyomatékot ér el. Ez a beállítás valamennyi csavarozási munkálathoz alkalmas, de a tartozékok használatához is (l. a példát a B ábrán).

Második fokozatban (fokozatválasztó kapcsoló (1) 2-es helyzetben) kb. min-1 fordulatszámot ér el fúrási munkálatokhoz (l. a példát a A ábrán).

Üzembevétel

Be és kikapcsolás

Bekapcsolás:

A készülék üzembevételéhez nyomja meg a BE / KI kapcsolót (3) és tartsa lenyomva. A LED-es munka megvilágító lámpa (7) gyengén vagy teljes mértékben megnyomott BE- / Kikapcsolónál (3) világít és így kedvezőtlen fényviszonyok esetén lehetővé teszi a munkakörnyék megvilágítását.

Kikapcsolás:

A készülék kikapcsolásához engedje el a BE / KI kapcsolót (3).

A sebesség beállítása

A BE- / KI-kapcsoló (3) változó sebességszabályzással rendelkezik. A BE- / KI-kapcsolóra (3) gyakorolt enyhe nyomás alacsony fordulatszámot eredményez. Növekvő nyomással a fordulatszám is növekszik.

Utalás: Az integrált motorfék gyors leállásról gondoskodik.

A fordulatirány átkapcsolása

A fordulatirányt úgy lehet megváltoztatni, ha a fordulatirány kapcsolóját (2) jobbra vagy balra nyomja el.

Típek és trükkök

Üzemeltetés előtt ellenőrizze, hogy a csavarozó ill. fúróbetét helyesen van-e beillesztve, azaz középpontosan helyezkedik-e el a fúrótokmányban. A csavar bitek méretük és formájuk szerint vannak megjelölve. Ha bizonytalan, előtte mindig próbálja ki, hogy a bit pontosan illeszkedik-e a csavarfejbe.

Forgatónyomaték:

Kifejezetten a kis csavarok és bitek megsérülhetnek, ha túl nagy forgatónyomatékot vagy / és túl magas fordulatszámot állít be a gépen.

Kemény csavarozási eset (fémbe):

Különösen magas forgatónyomaték pl. dugókulcsbetéttel történő fémcsavarozáskor állhat elő. Válasszon alacsony fordulatszámot.

Puha csavarozási eset (pld. puhafába):

Itt is alacsony fordulatszámmal csavarozzon, nehogy megsértse pl. a fafelületet a fém csavarfejjel érintkezve.

Használjon süllyesztőt.

Fába, fémbe és más anyagokba való csavarozásnál mindenképp figyelembe kell venni: Kis fúróátmérő esetén nagy fordulatszámot és nagy fúróátmérő esetén alacsony fordulatszámot válasszon. Kemény anyagok esetén alacsony, puha anyagoknál magas fordulatszámot válasszon.

Biztosítsa vagy erősítse (amennyiben lehetséges) a munkadarabot feszítőszerkezetbe.

Jelölje meg azt a helyet pontozóval vagy szeggel, ahol fúrni szeretne és a fúrás elején alacsony fordulatszámot válasszon.

A forgó fúrófejet többször húzza ki a fúrt lyukból, hogy kiszedje a forgácsot és furatlisztet, valamint hogy szellőztesse a furatot.

Fém fúrása:

Használjon fémfúró fejet (HSS). A legjobb eredmény elérése érdekében olaj-jal hűtse a fúrófejet.

A fém fúrófejet műanyag fúrására is használhatja.

Kő fúrása:

Keményfémbenavatú kőfúró fejet használjon.

Fa fúrása:

Használjon centrírozóhegyű fafúrófejet, mély furatokhoz használjon spirálfúrót, nagy furatátmérőhöz pedig Forstner fúrót. Puha fába a kis csavarokat előfúrás nélkül közvetlenül be tudja hajtani.

12. Tisztítás

Veszély!

Tisztítási munkák előtt húzza ki a hálózati csatlakozót.

- Tartsa a védőberendezéseket, szellőztető réseket és a gépházat annyira por- és piszokmentesen, amennyire csak lehet. Dörzsölje le a készüléket egy tiszta posztóval vagy pedig fújja ki alacsony nyomás alatt sűrített levegővel.
- Ajánljuk, hogy minden használat után azonnal kitisztítsa a készüléket.
- A készüléket rendszeresen egy nedves posztóval és egy kevés kenőszappannal megtisztítani. Ne használjon tisztító vagy oldó szereket; ezek megtámadhatják a készülék műanyagrészeit. Ügyeljen arra, hogy ne kerüljön víz a készülék belsejébe. A víz elektromos készülékbe való behatolása megnöveli az áramcsapás veszélyét.

13. Tárolás

A készüléket és tartozékait sötét, száraz és fagymentes helyen, gyermekektől elzárva tárolja. Az optimális tárolási hőmérséklet 5 és 30°C között van. Az elektromos szerszámot az eredeti csomagolásában őrizze. Takarja le az elektromos szerszámot, ezzel védve portól és nedvességtől. A kezelési útmutatót az elektromos szerszámmal együtt őrizze meg.

14. Karbantartás

A készülék belsejében nem található további karbantartandó rész.

Szervíz-információk

Figyelembe kell venni, hogy ennél a terméknél a következő részek már használat szerinti vagy természetes kopásnak vannak alávetve ill. a következő részekre van mint fogyóeszközökre szükség.

Gyorsan kopó részek*: szénkefék

* nincs okvetlenül a szállítás terjedelmében

15. Megsemmisítés és újrahasznosítás

A szállítási károk megakadályozásához a készülék egy csomagolásban található. Ez a csomagolás nyersanyag és ezáltal ismét felhasználható vagy pedig visszavezethető a nyersanyag körforgáshoz. A készülék és annak a tartozékai különböző anyagokból állnak, mint például fémből és műanyagokból. Vigye a károsult alkatrészeket a különhulladék megsemmisítési helyhez. Érdeklődjön utánna a szaküzletben vagy a községi közigazgatásnál!

Ne dobja a használt berendezéseket a háztartási hulladékba!



Ez a szimbólum arra hívja fel a figyelmet, hogy a terméket az elektromos és elektronikus berendezések hulladékairól szóló irányelv (2012/19/EU) és a nemzeti törvények értelmében nem szabad a háztartási hulladékba dobni. Ezt a terméket egy erre alkalmas gyűjtőhelyen kell leadni. Ez történhet például egy hasonló termék vásárlásakor történő visszaváltással vagy az elektromos és elektronikus berendezések hulladékait újrahasznosító hivatalos gyűjtőhelyen történő leadással. A használt berendezések szakszerűtlen kezelése a használt elektromos és elektronikai berendezésekben gyakran megtalálható potenciálisan veszélyes anyagok miatt negatív hatással lehet a környezetre és az emberek egészségére. Ezen termék szakszerű ártalmatlanításával ráadásul a természeti erőforrások hatékony használatához is hozzájárul. A használt berendezések gyűjtőhelyeivel kapcsolatban a városvezetésnél, a helyi közterület-fenntartónál, az elektromos és elektronikus berendezések hivatalos gyűjtőhelyén vagy a hulladék-szállító vállalatnál érdeklődhet.





16. Hibaelhárítás

A következő táblázat bemutatja a hibák tüneteit, és ismerteti azok elhárításának módját arra az esetre, ha az Ön által vásárolt gép nem működne megfelelően. Ha a problémát ezzel nem sikerül lokalizálni és orvosolni, forduljon az illetékes szervizhez.

Üzemzavar	Lehetséges ok	Megoldás
A készülék nem indul el	Az akkumulátor lemerült	Töltse fel az akkumulátort
	Hibás az akkumulátor	Ellenőrizze az akkumulátort, és amennyiben szükséges, képzett villanyszerelővel javíttassa meg!
	A be-/kikapcsoló hibás	Javíttassa meg egy jóváhagyott szervizközpontban
	A motor meghibásodott	Javíttassa meg egy jóváhagyott szervizközpontban
A motor üzemelés közben leáll	Az akkumulátor lemerült	Töltse fel az akkumulátort
	Nem megfelelően van behelyezve az akkumulátor	Helyezze be újra az akkumulátort
	Hibás az akkumulátor	Tisztítsa meg az érintkezőket, helyezzen be eredeti akkumulátort
Csökkent teljesítmény	Az akkumulátor elhasználódott	Cserélje ki az akkumulátort
	Nincs teljesen feltöltve az akkumulátor	Töltse fel a akkumulátort

Spiegazione dei simboli sull'apparecchio

L'utilizzo di simboli in questo manuale serve ad attirare la vostra attenzione sui possibili rischi. I simboli di sicurezza e le spiegazioni che li accompagnano devono essere perfettamente compresi. Le avvertenze in quanto tali non eliminano i rischi e non possono sostituire le misure atte a prevenire gli infortuni.

	<p>Avvertimento – Per ridurre il rischio di lesioni leggete le istruzioni per l'uso!</p>
	<p>Indossare degli otoprotettori. L'esposizione al rumore può provocare la perdita dell'udito.</p>
	<p>Indossare una maschera respiratoria antipolvere. Durante la lavorazione del legno e di altri materiali si può generare della polvere nociva per la salute. Non è consentita la lavorazione di materiali contenenti amianto!</p>
	<p>Indossare degli occhiali protettivi. Le scintille generate durante il funzionamento o le schegge, i trucioli e la polvere che provengono dall'apparecchio possono causare la perdita della vista.</p>
	<p>Indossare guanti protettivi!</p>

Indice:	Pagina:
1. Introduzione	74
2. Descrizione dell'apparecchio (Fig. 1)	74
3. Prodotto ed accessori in dotazione	74
4. Utilizzo proprio	74
5. Avvertenze generali di sicurezza	75
6. Ulteriori indicazioni di sicurezza	76
7. Rischi residui	77
8. Caratteristiche tecniche	77
9. Disimballaggio	78
10. Struttura	78
11. Mettere in funzione	78
12. Pulizia	79
13. Stoccaggio	80
14. Manutenzione	80
15. Smaltimento e riciclaggio	80
16. Risoluzione dei guasti	81

1. Introduzione

Produttore:

scheppach
 Fabrikation von Holzbearbeitungsmaschinen GmbH
 Günzburger Straße 69
 D-89335 Ichenhausen

EGREGIO CLIENTE,

Le auguriamo un piacevole utilizzo del Suo nuovo apparecchio.

Avvertenza:

Ai sensi della legge sulla responsabilità dei prodotti attualmente in vigore, il fabbricante non è responsabile per eventuali danni che si dovessero verificare a questa apparecchiatura o a causa di questa in caso di:

- utilizzo improprio
- inosservanza delle istruzioni per l'uso
- riparazioni effettuate da specialisti terzi non autorizzati
- installazione e sostituzione di ricambi non originali
- utilizzo non conforme
- avaria dell'impianto elettrico in caso di inosservanza delle disposizioni in materia elettrica e delle norme VDE 0100, DIN 57113 / VDE0113

Da osservare:

Prima del montaggio e della messa in funzione, leggere tutto il testo delle istruzioni per l'uso.

Le presenti istruzioni per l'uso consentono di conoscere l'utensile elettrico e di sfruttare le sue possibilità d'impiego conformi.

Le istruzioni per l'uso contengono avvertenze importanti su come utilizzare l'utensile elettrico in modo sicuro, corretto ed economico e su come evitare i pericoli, risparmiare sui costi di riparazione, ridurre i tempi di inattività ed aumentare l'affidabilità e la durata dell'utensile elettrico.

Oltre alle disposizioni di sicurezza contenute nelle qui presenti istruzioni per l'uso, è necessario altresì osservare le norme in vigore nel proprio Paese per l'utilizzo dell'utensile elettrico.

Conservare le istruzioni per l'uso vicino all'utensile elettrico, protette da sporcizia e umidità in una copertina di plastica. Esse devono essere attentamente lette e scrupolosamente osservate da tutti gli operatori prima di iniziare il lavoro.

Sull'utensile elettrico possono lavorare soltanto persone che sono state istruite sul suo uso e sui pericoli ad esso collegati. L'età minima richiesta per gli operatori deve essere assolutamente rispettata.

Oltre agli avvisi di sicurezza contenuti nelle presenti istruzioni per l'uso e alle disposizioni speciali in vigore nel proprio Paese, devono essere rispettate le regole tecniche generalmente riconosciute per l'esercizio di macchine di lavorazione del legno.

Non ci assumiamo alcuna responsabilità in caso di incidenti o danni dovuti al mancato rispetto delle presenti istruzioni e delle avvertenze di sicurezza.

2. Descrizione dell'apparecchio (Fig. 1)

1. Selettore marce
2. Commutazione del senso di rotazione / blocco
3. Interruttore ON / OFF / regolazione della velocità
4. Reggicintura
5. Pacco batterie (non incluso nel contenuto della fornitura)
6. Tasto di sblocco del pacco batterie
7. Lampada da lavoro a LED
8. Preselezione della coppia
9. Mandrino portapunta a serraggio rapido

3. Prodotto ed accessori in dotazione

- Trapano avvitatore a percussione a batteria
- Istruzioni per l'uso

4. Utilizzo proprio

L'apparecchio deve venire usato solamente per lo scopo a cui è destinato. Ogni altro tipo di uso che esuli da quello previsto non è un uso conforme. L'utilizzatore/l'operatore, e non il costruttore, è responsabile dei danni e delle lesioni di ogni tipo che ne risultino.

L'osservanza delle avvertenze sulla sicurezza, nonché le istruzioni di montaggio e le avvertenze sul funzionamento riportate nelle istruzioni d'uso, fanno integralmente parte dell'impiego regolamentare previsto.

Le persone, che usano o manutenzionano la sega, devono averne pratica ed essere al corrente degli eventuali pericoli incombenti.

Oltre a ciò ci si deve minutamente attenere alle norme sulla prevenzione degli infortuni.

Si devono osservare le ulteriori regole generali sugli ambiti medico-operativi e sulla sicurezza in campo tecnico.

I cambiamenti effettuati alla sega esonerano il produttore da qualsiasi responsabilità ed escludono totalmente i danni rispettivamente risultanti.

La macchina va usata esclusivamente con gli accessori e gli utensili originali del Produttore.

Osservare le norme di sicurezza, di lavoro e di manutenzione del Produttore nonché i dati tecnici.

Tenete presente che i nostri apparecchi non sono stati costruiti per l'impiego professionale, artigianale o industriale. Non ci assumiamo alcuna garanzia quando l'apparecchio viene usato in imprese commerciali, artigianali o industriali, o in attività equivalenti.

L'apparecchio è destinato all'uso da parte di adulti. I minori di 16 anni possono utilizzare l'apparecchio solo sotto supervisione. Il fabbricante non si assume alcuna responsabilità per danni causati da un impiego non conforme alla destinazione d'uso o da un utilizzo improprio. Utilizzare l'apparecchio solo nel modo descritto e per i campi di applicazione specificati. L'apparecchio non è destinato all'uso professionale. Qualsiasi altro impiego o modifica dell'apparecchio è da considerarsi non conforme alla destinazione d'uso e comporta un notevole pericolo di incidenti. Il fabbricante non si assume alcuna responsabilità per danni derivanti da un impiego non conforme alla destinazione d'uso.

5. Avvertenze generali di sicurezza

⚠ AVVERTIMENTO Leggere tutte le avvertenze di sicurezza, le istruzioni, le illustrazioni e i dati tecnici dei quali è dotato questo elettroutensile.

L'inosservanza delle seguenti istruzioni può provocare scosse elettriche, incendi e/o lesioni gravi.

Conservare tutte le avvertenze di sicurezza e le istruzioni per ulteriore consultazione.

Il termine "elettroutensile" utilizzato nelle avvertenze di sicurezza si riferisce a utensili elettrici / macchine alimentati/e dalla rete (con cavo di rete) oppure a utensili elettrici / macchine funzionanti a batteria (senza cavo di rete).

1) Sicurezza sul posto di lavoro

- a. **Tenere la zona di lavoro pulita e ben illuminata.** Zone di lavoro disordinate e non illuminate potrebbero provocare infortuni.
- b. **Non lavorare con gli elettroutensili in aree a rischio di esplosione, nelle quali si trovano fluidi, gas o polveri infiammabili.** Gli elettroutensili generano scintille che possono infiammare la polvere o i vapori.
- c. **Tenere i bambini e le altre persone distanti durante l'utilizzo dell'elettroutensile.** In caso di distrazioni, si potrebbe perdere il controllo dell'elettroutensile.

2) Sicurezza elettrica

- a. **Il connettore dell'elettroutensile deve essere adatto per la presa di corrente e non deve essere assolutamente modificato. Non utilizzare adattatori con gli elettroutensili con collegamento a terra.** Il rischio di scossa elettrica si riduce se si utilizzano spine non modificate e prese di corrente adatte.
- b. **Evitare il contatto tra il corpo e le superfici che scaricano a terra, come ad es. tubi, elementi riscaldanti, fornelli e frigoriferi.** Sussiste un rischio elevato di scarica elettrica, se il proprio corpo è a potenziale di terra.

- c. **Tenere gli elettroutensili al riparo da pioggia o umidità.** La penetrazione di acqua in un elettroutensile aumenta il rischio di scarica elettrica.
- d. **Non utilizzare in modo scorretto il cavo di collegamento per trasportare e appendere l'elettroutensile o per estrarre la spina dalla presa. Tenere il cavo di collegamento lontano da calore, olio, spigoli appuntiti o parti in movimento.** Il rischio di scossa elettrica aumenta se si utilizzano cavi di collegamento danneggiati o aggrovigliati.
- e. **Se si lavora con un utensile elettrico all'aperto, usare soltanto dei cavi di prolunga omologati per le zone esterne.** L'uso di una prolunga adatta per l'uso esterno riduce il rischio di scosse elettriche.
- f. **Se non è possibile evitare di utilizzare l'elettroutensile in un ambiente umido, utilizzare un interruttore differenziale.** L'impiego di un interruttore differenziale riduce il rischio di scossa elettrica.

3) Sicurezza delle persone

- a. **Essere vigili, prestare attenzione a quello che si fa e procedere in modo ragionevole quando si lavora con un elettroutensile. Non utilizzare l'elettroutensile quando si è stanchi o sotto l'effetto di droghe, alcool o medicinali.** Un momento di disattenzione durante l'uso dell'elettroutensile può causare lesioni gravi.
- b. **Indossare dispositivi di protezione individuale e, sempre, occhiali protettivi.** Indossare dispositivi di protezione individuale, quali maschera antipolvere, scarpe antinfortunistiche antiscivolo, casco di protezione o otoprotettori, a seconda del tipo di utilizzo dell'elettroutensile, riduce il rischio di lesioni.
- c. **Evitare una messa in funzione accidentale. Accertarsi che l'elettroutensile sia spento prima di collegarlo all'alimentazione elettrica e/o all'accumulatore, prima di sollevarlo o trasportarlo.** Se durante il trasporto dell'elettroutensile si tiene il dito sull'interruttore o se si collega l'elettroutensile già acceso alla corrente elettrica, possono verificarsi incidenti.
- d. **Rimuovere eventuali strumenti di regolazione o chiavi inglesi prima di accendere l'elettroutensile.** Un utensile o una chiave che si trova all'interno di una parte dell'elettroutensile in rotazione può provocare lesioni.
- e. **Evitare una postura anomala. Accertarsi che la posizione sia sicura e mantenere sempre l'equilibrio.** In questo modo è possibile controllare in modo migliore l'elettroutensile in situazioni impreviste.
- f. **Indossare abbigliamento adeguato. Non indossare indumenti larghi o gioielli. Tenere capelli e capi d'abbigliamento lontani dalle parti in movimento.** Vestiti larghi, gioielli o capelli lunghi possono impigliarsi nelle parti in movimento.

- g. **Se si possono installare dispositivi di aspirazione e raccolta della polvere, collegarli e utilizzarli correttamente.** L'utilizzo di un sistema di aspirazione della polvere può ridurre i rischi dovuti alla polvere stessa.
- h. **Fare in modo di non trovarsi in condizioni di pericolo e tenere conto delle regole di sicurezza per gli elettroutensili anche nel caso in cui, dopo vari utilizzi dell'elettroutensile, sia stata acquisita una certa familiarità.** Maneggiare l'utensile senza fare attenzione può causare gravi lesioni nel giro di pochi secondi.

4) Utilizzo e gestione dell'elettroutensile

- a. **Non sovraccaricare l'elettroutensile. Utilizzare per il lavoro l'elettroutensile appositamente previsto.** Con l'elettroutensile adatto, si lavora meglio e con maggior sicurezza mantenendosi entro l'intervallo di potenza specificato.
- b. **Non utilizzare elettroutensili con interruttore difettoso.** Un elettroutensile che non si riesce più ad accendere o spegnere è pericoloso e deve essere riparato.
- c. **Estrarre la spina dalla presa e/o rimuovere l'accumulatore estraibile prima di impostare i parametri dell'apparecchio, di sostituire le parti dell'utensile utilizzate o di riporre l'elettroutensile.** Questa precauzione impedisce l'avvio accidentale dell'elettroutensile.
- d. **Tenere gli elettroutensili non utilizzati fuori dalla portata dei bambini. Non lasciare che l'elettroutensile venga utilizzato da chi non ha dimestichezza nel suo uso o non ha letto le presenti istruzioni.** Gli elettroutensili sono pericolosi se utilizzati da persone inesperte.
- e. **Conservare gli elettroutensili e le loro parti d'uso con la massima cura. Controllare che i componenti mobili funzionino in modo impeccabile e non si blocchino; verificare che non ci siano componenti rotti o danneggiati che possano influenzare il funzionamento dell'elettroutensile. Fare riparare le parti danneggiate prima dell'utilizzo dell'elettroutensile.** Molti infortuni sono causati da una cattiva manutenzione degli elettroutensili.
- f. **Tenere gli utensili di taglio affilati e puliti.** Utensili di taglio con bordi affilati e sottoposti ad una manutenzione accurata si bloccano con una frequenza minore e sono più agevoli da controllare.
- g. **Utilizzare l'elettroutensile, le relative parti, gli strumenti impiegati ecc. attenendosi alle istruzioni e prendendo in considerazione le condizioni operative e l'attività da svolgere.** Un utilizzo degli elettroutensili per applicazioni diverse da quelle previste può comportare situazioni pericolose.

- h. **Mantenere le maniglie e le relative superfici asciutte, pulite e libere da olio e grasso.** Maniglie e superfici della maniglia scivolose non permettono un comando e un controllo dell'elettroutensile sicuri in situazioni imprevedibili.

5) Riparazioni

- a. **Far riparare l'elettroutensile soltanto da personale specializzato e qualificato e solo utilizzando pezzi di ricambio originali.** In questo modo si garantisce il costante funzionamento sicuro dell'elettroutensile.

6. Ulteriori indicazioni di sicurezza

Indicazioni di sicurezza per trapani avvitatori a batteria

- Impugnare l'apparecchio dalla superfici della manopola isolate durante l'esecuzione di lavori in cui la vite può colpire linee elettriche nascoste o il proprio cavo di rete. Il contatto della vite con una linea sotto tensione può porre sotto tensione anche componenti metallici dell'apparecchio e provocare una scossa elettrica.
- L'apparecchio non è progettato per essere utilizzato da persone (bambini inclusi) con facoltà fisiche, psichiche e mentali limitate o che non abbiano la necessaria esperienza e/o conoscenza in merito al suo uso, a meno che non siano sorvegliate da una persona responsabile per la loro sicurezza o non abbiano ricevuto adeguate istruzioni relative all'utilizzo dell'apparecchio. Sorvegliare i bambini per evitare che giochino con l'apparecchio.
- Bloccare il pezzo da lavorare. Un pezzo da lavorare trattenuto da dispositivi di serraggio o da una morsa a vite è tenuto più saldamente che con la mano.

POLVERI tossiche!

Le polveri nocive / tossiche formatesi durante la lavorazione rappresentano un rischio per la salute dell'operatore o delle persone in prossimità. Indossare degli occhiali protettivi e una maschera antipolvere! Non lavorare alcun materiale contenente amianto. L'amianto è un materiale cancerogeno.

Tenere saldamente l'attrezzo elettrico. Durante il serraggio e l'allentamento di viti, possono verificarsi per brevi periodi di tempo coppie di reazione elevate. Spegnere immediatamente l'attrezzo ausiliario se l'utensile ausiliario si blocca.

Prepararsi a coppie di reazione elevate che causano un contraccolpo. L'attrezzo ausiliario si blocca quando l'attrezzo elettrico è sovraccarico o si inceppa nel pezzo da lavorare.

Quando si lavora sull'apparecchio e durante il trasporto o la conservazione, portare il commutatore del senso di rotazione in posizione centrale (blocco).

In questo modo si evita di avviare involontariamente l'attrezzo elettrico.

Attenzione, linee!

Pericolo! Accertarsi di non urtare linee elettriche, del gas o dell'acqua quando si lavora con un attrezzo elettrico. Se necessario, controllare con un rilevatore di linee prima di perforare o incidere una parete.

Avvertenze sulla batteria

- Osservare le istruzioni per l'uso della batteria.

Avvertenze sul caricatore e sul processo di carica

- Osservare le istruzioni per l'uso del caricatore.

Manipolazione attenta e uso di attrezzi a batteria

- **Ricaricare le batterie solo nei caricatori raccomandati dal fabbricante.** Un caricatore adatto a un determinato tipo di batterie è soggetto al pericolo d'incendio se utilizzato con altre batterie.
- **Utilizzare esclusivamente le batterie previste per gli attrezzi elettrici.** L'uso di altre batterie ricaricabili può causare lesioni e pericolo di incendio.
- **Tenere la batteria ricaricabile non utilizzata lontana da fermagli d'ufficio, monete, chiavi, chiodi, viti o altri piccoli oggetti in metallo, che potrebbero causare un'esclusione dei contatti.** Un cortocircuito tra i contatti della batteria può causare ustioni o fiamme.
- **In caso di utilizzo improprio dalla batteria ricaricabile potrebbe fuoriuscire del liquido. Evitare il contatto con il liquido. In caso di contatto accidentale sciacquare abbondantemente con acqua. In caso di contatto del liquido con gli occhi consultare un medico. Il liquido della batteria può essere irritante per la pelle o ustionante.**
- **Assicurarsi che l'apparecchio sia spento prima di inserire la batteria.** L'inserimento di una batteria in un attrezzo elettrico acceso può causare incidenti.
- **Ricaricare le batterie solo al chiuso in quanto il caricatore è destinato solo a tale scopo.** Pericolo di scossa elettrica.
- **Per ridurre il rischio di scosse elettriche, scollegare la spina del caricatore dalla presa di corrente prima di procedere alla pulizia.**
- **Non esporre la batteria a forte irraggiamento solare per lunghi periodi di tempo e non collocarla su radiatori.** Il calore danneggia la batteria e sussiste il pericolo di esplosione.
- **Lasciare raffreddare una batteria riscaldata prima di ricaricarla.**
- **Non aprire la batteria ed evitare danni meccanici alla batteria.** Sussiste il pericolo di un cortocircuito e possono fuoriuscire vapori irritanti per le vie respiratorie. Aerare con aria fresca e, in caso di disturbi, consultare un medico.
- **Non utilizzare batterie non ricaricabili.** L'apparecchio potrebbe subire dei danni.

Avviso! Questo elettroutensile genera un campo magnetico durante l'esercizio. Tale campo può danneggiare impianti medici attivi o passivi in particolari condizioni. Per ridurre il rischio di lesioni serie o mortali, si raccomanda alle persone con impianti medici di consultare il proprio medico e il produttore dell'impianto medico prima di utilizzare l'elettroutensile.

7. Rischi residui

La macchina è stata costruita secondo lo stato attuale della tecnica e conformemente alle regole di tecnica di sicurezza riconosciute. Tuttavia, durante il suo impiego, si possono presentare rischi residui.

- Pericolo di natura elettrica a causa dell'utilizzo di cavi di alimentazione elettrica inadeguati.
- Inoltre, nonostante tutte le misure precauzionali adottate, possono comunque insorgere rischi residui non evidenti.
- I rischi residui possono essere minimizzati se si rispettano complessivamente le "Avvertenze di sicurezza", l'"Utilizzo conforme" e le istruzioni per l'uso.
- Evitare le messe in funzione accidentali della macchina: quando si inserisce la spina nella presa di corrente non deve essere premuto il pulsante di accensione. Utilizzare l'utensile raccomandato nel presente manuale. In questo modo potrete ottenere le prestazioni ottimali della sega troncatrice.
- Tenere lontane le mani dalla zona di lavoro quando la macchina è in funzione.

8. Caratteristiche tecniche

Trapano avvitatore a batteria:

Tensione nominale:	20 V
Velocità di minimo:	
1. Marcia:	max. 0 - 500 min ⁻¹
Velocità di minimo:	
2. Marcia:	max. 0 - 1800 min ⁻¹
Coppia	60 Nm
Gamma di serraggio del mandrino portapunta:	2 - 13 mm
Peso:	1,3 kg

Con riserva di modifiche tecniche!

Rumore e vibrazioni

⚠ Avviso: Il rumore può avere un grave impatto sulla salute. Se il rumore della macchina è superiore a 85 dB (A), usare degli otoprotettori adeguati.

Valori caratteristici delle emissioni sonore

Livello di potenza acustica L_{WA}	83 dB(A)	(EN ISO 3744)
Livello di pressione acustica L_{pA}	72 dB(A)	(EN ISO 11201)
Incertezza $K_{wa/pA}$	5 dB(A)	

Valori caratteristici delle vibrazioni

Vibrazione a_h	4 m/s ²
Incertezza K_h	1,5 m/s ²

9. Disimballaggio

- Aprite l'imballaggio e togliete con cautela l'apparecchio dalla confezione.
- Togliete il materiale d'imballaggio e anche i fermi di trasporto / imballaggio (se presenti).
- Controllate che siano presenti tutti gli elementi forniti.
- Verificate che l'apparecchio e gli accessori non presentino danni dovuti al trasporto. In caso di reclami, informare immediatamente il trasportatore. Reclami successivi non saranno riconosciuti.
- Se possibile, conservate l'imballaggio fino alla scadenza della garanzia.
- Familiarizzare con l'apparecchio prima dell'impiego con l'aiuto delle istruzioni per l'uso.
- Utilizzare solo pezzi originali per quanto riguarda accessori e pezzi di ricambio o soggetti ad usura. I pezzi di ricambio possono essere richiesti presso il proprio rivenditore.
- In caso di ordinazioni, indicare i nostri codici degli articoli, il tipo e l'anno di costruzione dell'apparecchio.

⚠ Attenzione!

L'apparecchio e il materiale d'imballaggio non sono giocattoli! I bambini non devono giocare con sacchetti di plastica, film e piccoli pezzi! Sussiste pericolo di ingerimento e soffocamento!

10. Struttura

Avviso!

Estrarre sempre la batteria prima di effettuare qualsiasi regolazione dell'apparecchio.

11. Mettere in funzione

⚠ Attenzione!

Prima della messa in funzione è obbligatorio montare completamente l'apparecchio!

Nell'interesse di una lunga durata di vita del pacco batterie, occorre assicurarsi che il pacco batteria al litio venga ricaricato per tempo. Ciò è in ogni caso necessario qualora si notasse un calo delle prestazioni dell'apparecchio a batteria.

Inserire / rimuovere il pacco batterie nel / dall'apparecchio

Assicurarsi che l'apparecchio sia spento prima di inserire la batteria. L'inserimento di una batteria in un attrezzo elettrico acceso può causare incidenti.

Inserire il pacco batterie:

Posizionare il commutatore del senso di rotazione 2 in posizione centrale (blocco) e lasciare che il pacco batterie (5) si innesti nella manopola.

Rimuovere il pacco batterie:

Premere il tasto di sblocco (6) e rimuovere il pacco batterie.

Batterie esaurite

Un tempo di esercizio notevolmente ridotto nonostante la ricarica indica che la batteria è esaurita e va sostituita. Utilizzare solo una batteria di ricambio reperibile presso il servizio clienti.

Sostituire gli attrezzi

- Il trapano avvitatore a batteria è dotato di bloccaggio automatico del mandrino e di un mandrino portapunta a manicotto singolo. A motore fermo, la trasmissione viene bloccata in modo da poter aprire il mandrino portapunta a serraggio rapido (9) mediante rotazione. Dopo aver inserito l'attrezzo desiderato e averlo trattenuto ruotando il mandrino portapunta, è possibile proseguire immediatamente il lavoro. Il bloccaggio del mandrino si sblocca automaticamente all'avvio del motore (azionamento dell'interruttore ON / OFF (3)).

Preselezione della coppia

- Il valore della coppia può essere regolato mediante preselezione della coppia (8).
- Scegliere un livello basso per viti piccole e/o materiali teneri.
- Scegliere un livello alto per viti grandi, materiali rigidi e/o per lo svitamento di viti.
- Per le operazioni di foratura, scegliere il livello di foratura impostando la preselezione della coppia in posizione.
- Per le operazioni di foratura, far scorrere in avanti anche il selettore marce (1) (posizione: 2).

Riduttore a 2 marce

CAUTELA! Azionare il selettore marce (1) solo ad apparecchio fermo. In caso contrario sussiste il rischio di danni all'apparecchio.

Con la prima marcia (selettore marce (1) in posizione: 1) Questa regolazione è adatta per tutte le operazioni di avvitamento, ma anche per l'utilizzo di accessori (v. esempio fig. B).

Con la seconda marcia (selettore marce (1) in posizione: 2) Si raggiunge un regime adeguato per le operazioni di foratura (v. esempio fig. A).

Messa in funzione

Accensione / spegnimento

Accensione:

Per la messa in funzione dell'apparecchio, premere e tenere premuto l'interruttore ON / OFF (3). La lampada da lavoro a LED (7) si accende quando l'interruttore ON / OFF (3) viene premuto leggermente o completamente, consentendo così di illuminare l'area di lavoro in condizioni di luce precedentemente sfavorevoli.

Spegnimento:

Per spegnere l'apparecchio, rilasciare l'interruttore ON / OFF (3).

Regolazione della velocità

L'interruttore ON / OFF (3) è dotato di una regolazione della velocità variabile. Una leggera pressione sull'interruttore ON / OFF (3) determina un basso regime. Il regime aumenta con l'aumentare della pressione.

Avvertenza: Il freno motore integrato garantisce un arresto rapido.

Commutare il senso di rotazione

Cambiare il senso di rotazione premendo il commutatore del senso di rotazione 2 verso destra o sinistra.

Consigli e trucchi

Prima dell'esercizio, verificare che l'inserito di avvvitamento e/o foratura sia posizionato correttamente, ovvero centrato nel mandrino portapunta. Gli inserti di avvvitamento sono contrassegnati con dimensioni e forma. Se non si è sicuri, accertarsi sempre innanzitutto che l'inserito risieda nella testa di avvvitatura senza alcun gioco.

Coppia:

Viti e inserti particolarmente piccoli possono essere danneggiati dalla regolazione di una coppia e / o un regime eccessiva/o sulla macchina.

Caso di avvvitamento duro (su metallo):

Coppie particolarmente elevate si generano, per es., con collegamenti a vite metallici dovuti a inserti per chiavi a bussola. Scegliere un regime basso.

Caso di avvvitamento tenero (per es. su legno tenero):

Anche in questo caso, avvvitare a regime basso in modo da non danneggiare, per es. la superficie in legno al contatto con la testa della vite metallica.

Utilizzare un accecatoio.

Quando si forano legno, metallo e altri materiali, tenere tassativamente in considerazione: Utilizzare un regime alto per diametri di foratura piccoli e un regime basso per diametri di foratura grandi.

Scegliere un regime basso per i materiali duri e un regime alto per i materiali teneri.

Trattenere o fissare (se possibile) il pezzo da lavorare in un dispositivo di serraggio.

Contrassegnare il punto in cui si desidera forare con un punzone o un chiodo e scegliere un regime di foratura basso.

Estrarre più volte il trapano rotante dal foro per rimuovere i trucioli o la polvere dovuta alla perforazione e per ventilarlo.

Foratura su metallo:

Utilizzare punte per metalli (HSS, acciaio super rapido). Per ottenere i migliori risultati si raccomanda di raffreddare la punta con olio.

Le punte per metalli possono essere utilizzate anche per forare la plastica.

Foratura su roccia:

Utilizzare una punta per muratura con estremità in carburo cementato.

Foratura su legno:

Utilizzare una punta per legno con punta di centraggio; per fori profondi utilizzare una punta elicoidale, per fori dall'ampio diametro utilizzare una punta Forstner. Viti piccole su legno tenero possono anche essere avvitate direttamente e senza preforatura.

12. Pulizia

Pericolo!

Estrarre la batteria prima di qualsiasi lavoro di pulizia.

- Mantenere i dispositivi di protezione, le feritoie di ventilazione e l'alloggiamento del motore il più possibile privi di polvere e di sporcizia. Pulire l'apparecchio strofinando con un panno pulito o soffiando con aria compressa a bassa pressione.
- Si raccomanda di pulire l'apparecchio subito dopo ogni utilizzo.
- Pulire regolarmente l'apparecchio con un panno umido e del sapone molle. Non utilizzare detersivi o solventi; questi potrebbero corrodere i componenti in plastica del dispositivo. Assicurarsi che non possa penetrare acqua all'interno dell'apparecchio. La penetrazione di acqua in un apparecchio elettrico aumenta il rischio di scosse elettriche.

13. Stoccaggio

Stoccare l'apparecchio e i relativi accessori in un luogo buio, asciutto e non soggetto a gelo, non accessibile ai bambini. La temperatura di stoccaggio ideale è compresa tra 5 e 30 °C. Conservare l'elettrotroutensile nell'imballaggio originale. Coprire l'elettrotroutensile per proteggerlo da polvere o umidità. Conservare le istruzioni per l'uso nei pressi dell'elettrotroutensile.

14. Manutenzione

All'interno dell'apparecchio non vi sono altri componenti da sottoporre a manutenzione.

Informazioni sul Servizio Assistenza

Si deve tenere presente che le seguenti parti di questo prodotto sono soggette a un'usura naturale o dovuta all'uso ovvero che le seguenti parti sono necessarie come materiali di consumo.

Parti soggette ad usura *: Pennello a carbone

* non necessariamente compreso tra gli elementi forniti!

15. Smaltimento e riciclaggio

L'apparecchio si trova in una confezione per evitare i danni dovuti al trasporto. Questo imballaggio rappresenta una materia prima e può perciò essere utilizzato di nuovo o riciclato. L'apparecchio e i suoi accessori sono fatti di materiali diversi, per es. metallo e plastica.

Consegnate i pezzi difettosi allo smaltimento di rifiuti speciali. Per informazioni rivolgetevi ad un negozio specializzato o all'amministrazione comunale!

Non smaltire i dispositivi usati insieme ai rifiuti domestici!



Questo simbolo indica che il prodotto non deve essere smaltito con i rifiuti domestici come da direttiva per gli strumenti elettrici ed elettronici usati (2012/19/UE) e in base alle leggi nazionali. Questo prodotto deve essere consegnato presso un apposito centro di raccolta. Questo può essere eseguito ad es. restituendo il prodotto vecchio all'atto dell'acquisto di un prodotto simile o consegnandolo presso un centro di raccolta autorizzato al riciclaggio di strumenti elettrici ed elettronici usati. La gestione impropria di dispositivi usati può ripercuotersi negativamente sull'ambiente e sulla salute umana, a causa di sostanze potenzialmente pericolose spesso contenute negli strumenti elettrici ed elettronici. Uno smaltimento corretto del prodotto contribuisce inoltre a sfruttare in modo efficiente le risorse. Le informazioni sui centri di raccolta per dispositivi usati sono reperibili presso la propria amministrazione comunale, l'azienda

municipalizzata per la nettezza urbana, un centro autorizzato allo smaltimento di strumenti elettrici ed elettronici usati o presso il servizio di nettezza urbana.

16. Risoluzione dei guasti

La seguente tabella indica dei sintomi di malfunzionamento e descrive come porvi rimedio, qualora la macchina non funzionasse correttamente. Se non si riesce a localizzare e risolvere il problema, rivolgersi all'officina del servizio assistenza.

Guasto	Possibile causa	Rimedio
L'apparecchio non si avvia	Batteria scarica	Ricaricare la batteria
	Batteria difettosa	Controllare la batteria e, se necessario, affidarne la riparazione a un elettricista qualificato
	Interruttore ON/OFF difettoso	Fare eseguire la riparazione a un centro assistenza autorizzato
	Motore difettoso	Fare eseguire la riparazione a un centro assistenza autorizzato
Il motore si arresta durante l'esercizio	Batteria scarica	Ricaricare la batteria
	Batteria non inserita correttamente	Reinserire la batteria
	Batteria difettosa	Pulire i contatti, inserire la batteria originale
Potenza ridotta	Batteria usurata	Sostituire la batteria
	Batteria non completamente carica	Ricaricare la batteria

Seadmel olevate sümbolite selgitus

Käesolevas käsiraamatus on sümbolite kasutamise ülesandeks pöörata Teie tähelepanu võimalikele riskidele. Neid saatvatest ohutussümbolitest ja selgitustest tuleb täpselt aru saada. Hoiatused ise ühtki riski ei kõrvalda ega suuda asendada korrektseid meetmeid õnnetuste ärahoidmiseks.

	<p>Lugege enne käikuvõtmist kasutusjuhend ja ohutusjuhised läbi ning pidage neist kinni!</p>
	<p>Kandke kuulmekaitset. Müratoime võib põhjustada kuulmiskadu.</p>
	<p>Kandke tolmuaitsemaski. Puidu ja muude materjalide töötlemisel võib tekkida tervistkahjustav tolm. Asbestisisaldusega materjali ei tohi töödelda!</p>
	<p>Kandke kaitseprille. Töö ajal tekkivad sädemed või seadmest väljatungivad killud, laastud ja tolmu osakesed võivad nägemiskadu põhjustada.</p>
	<p>Kandke kaitsekindaid!</p>

Sisukord:	Lk:
1. Sissejuhatus	84
2. Seadme kirjeldus (joon. 1)	84
3. Tarnekomplekt	84
4. Sihtotstarbekohane kasutamine	84
5. Üldised ohutusjuhised	85
6. Täiendavad ohutusjuhised	86
7. Jääkriskid	87
8. Tehnilised andmed	87
9. Lahtipakkimine	87
10. Ülesehitus	88
11. Käikuvõtmine	88
12. Puhastamine	89
13. Ladustamine	89
14. Hooldus	89
15. Utiliseerimine ja taaskäitlus	89
16. Rikete kõrvaldamine	90

1. Sissejuhatus

Tootja:

scheppach
 Fabrikation von Holzbearbeitungsmaschinen GmbH
 Günzburger Straße 69
 D-89335 Ichenhausen

Kallis klient,

soovime Teile uue seadme meeldivat ja edukat kasutamist.

Märkus:

Vastavalt kohaldatavatele tootevastutuse seadustele ei kannata tootja vastutust kahjude eest, mis tulenevad antud varustuse:

- sobimatust käsitsemisest
- kasutusjuhiste järgimata jätmisest
- remondi tegemisest volituseta kolmandate isikute poolt
- mitte-originaalsete varuosade (kolmanda osapoolle) paigaldamisest ja vahetusest
- kasutamisest, mis ei ole kooskõlas eeskirjadega
- elektrisüsteemi tõrkest, mis on põhjustatud sobimatuses elektrieskirjade ja VDE regulatsioonidega 0100, DIN 57 113 / VDE0113

Soovitame:

Lugege kogu käsiraamatu tekst hoolikalt läbi enne, kui asute varustust paigaldama ja tööks seadistama. Antud kasutusjuhised võimaldavad Teil aidata masinat tundma õppida ning kasutada selle rakendusi õigesti.

Kasutusjuhised sisaldavad tähtsaid märkusi selle kohta, kuidas töötada masinaga ohutult, oskuslikult ja kokkuhoidlikult, ning kuidas vältida ohte, hoida kokku remondikuludelt, vähendada seisakuaega ning tõsta masina töökindlust ja tööiga.

Lisaks selles käsiraamatus toodud ohutusalaatele nõuannetele, tutvuge ning pidage silmas ka oma asukohariigi kohalikke kasutusnõudeid masina kohta.

Kasutusjuhised peavad olema masina juures, kaitstuna mustusest ja niiskusest plastikümbrises. Iga isik, kes kasutab masinat, peab eelnevalt need läbi lugema ja neid järgima.

Masinat tohivad kasutada vaid isikud, kes on saanud masinaga töötamise väljaõpet ning keda on tutvustatud seonduvate ohtudega. Samuti peab kinni pidama vanuselisest piirangust.

Peale käesolevas kasutusjuhendis sisalduvate ohutusjuhiste ning Teile riigis masinate kohta kehtivate eeskirjade tuleb järgida üldtunnustatud tehnilisi reegleid.

Me ei võta vastutust õnnetuste või kahjude eest, mis tekivad käesoleva juhendi ja ohutusjuhiste eiramisest.

2. Seadme kirjeldus (joon. 1)

1. Käiguvaliku lüliti
2. Pöörlemissuuna ümberlüüti / tõkis
3. SISSE- / VÄLJA-lüliti / pööreteregulaator
4. Vööhoidik
5. Akupakk (ei sisaldu tarnekomplektis)
6. Klahv akupaki lahtilukustamiseks
7. LED töötuli
8. Pöördemomendi eelvalik
9. Kiirpingutuspadrun

3. Tarnekomplekt

- Akulööktrell
- Käsitlusjuhend

4. Sihtotstarbekohane kasutamine

Masinat tohib kasutada ainult ettenähtud otstarbel. Igasugune muul viisil kasutamine pole otstarbekohane kasutamine. Sellest põhjustatud kahjude ja vigastuste eest vastutab kasutaja/operaator, mitte tootja. Otstarbekohase kasutamise juurde kuulub ka ohutusjuhiste, montaažijuhendi ja käsitlusjuhendis sisalduvate käitusjuhiste järgimine.

Isikud, kes masinat käsitsevad ja hooldavad, peavad seda tundma ja olema võimalikest ohtudest teavitatud. Peale selle tuleb rangelt järgida kehtivaid õnnetuste ennetamise eeskirju.

Järgida tuleb ka muid töötõrvishoiu ja ohustehnika alaseid üldisi reegleid.

Masina modifitseerimine muudab tootja vastutuse sellest tekkivate kahjude eest kehtetuks.

Masinat tohib käitada ainult tootja originaalosaladega ja originaalvarvikutega.

Tuleb pidada kinni tootja ohutus-, töö- ja hoolduseeskirjadest ning tehnilistes andmetes esitatud mõõtmetest.

Palun pidage silmas, et meie seadmed pole konstrueeritud kommerts-, käsitööndus- ega tööstuskasutuse jaoks. Me ei võta üle kohustuslikku garantiid, kui seadet kasutatakse kommerts-, käsitööndus- või tööstusettevõtetes ning samaväärsetel tegevustel.

Seade on ette nähtud kasutamiseks täiskasvanud inimeste poolt. Üle 16-aastased noorukid tohivad seadet kasutada ainult järelevalve all. Tootja ei vastuta sihtotstarbele mittevastavat kasutusest või valest käsitsemisest põhjustatud kahjude eest.

Kasutage seade ainult kirjeldatud viisil ja mainitud kasutusvaldkondades. Seade pole ette nähtud kommertskasutuseks. Igasugune muu kasutus või seadmel tehtavad muudatused kehtivad kui mitte sihtotstarbekohased ja kätkevad endas tõsiseid õnnetusohu. Tootja ei vastuta mitte sihtotstarbekohasest kasutusest tingitud kahjude eest.

5. Üldised ohutusjuhised

△ **HOIATUS** Lugege kõiki ohutusjuhiseid, korraldusi, illustratsioone ja andmeid, millega see elektritööriist on varustatud.

Hooletused alljärgnevatest korraldustest kinnipidamisel võivad põhjustada elektrilööki, tulekahju ja/või raskeid vigastusi.

Hoidke kõik ohutusjuhised ja korraldused tulevikuks alles.

Ohutusjuhistes kasutatav mõiste „elektritööriist“ kehtib võrgukäitusega elektritööriistade (võrgujuhtmega) ja akukäitusega elektritööriistade (võrgujuhtmeta) kohta.

1) Ohutus töökohal

- a. **Hoidke oma tööpiirkond puhas ja hästi valgustatud.** Korratud või valgustamata tööpiirkonnad võivad õnnetusi põhjustada.
- b. **Ärge töötage elektritööriistaga plahvatusohtlikus ümbruskonnas, milles leidub süttimisohtlikke vedelikke, gaase või tolme.** Elektritööriistad tekitavad sädemeid, mis võivad tolmu või aurud põlema süüdata.
- c. **Hoidke lapsed ja teised isikud elektritööriista kasutamise ajal eemal.** Tähelepanu kõrvalejuhtimisel võite elektritööriista üle kontrolli kaotada.

2) Elektrialane ohutus

- a. **Elektritööriista ühenduspistik peab pistikupessa sobima.** Pistikut ei tohi ühelgi viisil muuta. Ärge kasutage adapterpistikuid koos kaitsemaandusega elektritööriistadega. Muutmata pistikud ja sobivad pistikupesad vähendavad elektrilöögi riski.
- b. **Vältige kehalist kontakti torude, küttesüsteemide, pliitide, külmkappide jms maandatud pindadega.** Kui Teie keha on maandatud, siis vältib kõrgendatud elektrilöögi riski.
- c. **Kaitske elektritööriistu vihma ja märja eest.** Vee tungimine elektritööriista suurendab elektrilöögi riski.
- d. **Ärge kasutage ühendusjuhet valel otstarbel nagu elektritööriista kandmiseks, üles riputamiseks või pistikupesast pistiku väljatõmbamiseks.** Kaitske ühendusjuhet kuumuse, õli, teravate servade ning liikuvate osade eest. Kahjustatud või sasiatud ühendusjuhtmed suurendavad elektrilöögi riski.
- e. **Kui töötate elektritööriistaga õues, siis kasutage üksnes välitingimustesse sobivaid pikendusjuhtmeid.** Välitingimustesse sobiva pikendusjuhtme kasutamine vähendab elektrilöögi riski.
- f. **Kui elektritööriista käitamist pole võimalik niiskes ümbruskonnas vältida, siis kasutage rikkevoolu-kaitseülilülit.** Rikkevoolu-kaitseülilülit kasutamine vähendab elektrilöögi riski.

3) Inimeste ohutus

- a. **Olge tähelepanelik, pidage oma tegevust silmas ja käige töötamisel elektritööriistaga mõistlikult ümber.** Ärge kasutage elektritööriista, kui olete väsinud või uimastite, alkoholi või ravimite mõju all. Hetkeline tähelepanematus võib põhjustada elektritööriista kasutamisel tõsisemaid vigastusi.
- b. **Kandke isiklikku kaitsevarustust ja alati kaitseprille.** Isikliku kaitsevarustuse nagu tolmu maski, libisemiskindlate turvajalatsite, kaitsekiivri või kuulmekaitsme kandmine, vastavalt elektritööriista liigile ning kasutusele, vähendab vigastuste riski.
- c. **Vältige ettekatsetamatut käikuvõtmist. Veenduge, et elektritööriist on enne voolutoite ja/või aku külgeühendamist, ülesvõtmist või kandmist välja lülitatud.** Kui hoiate elektritööriista kandmisel sõrme lülitil või ühendate sisselülitatud elektritööriista vooluvarustusega, siis võib see õnnetusi põhjustada.
- d. **Eemaldage enne elektritööriista sisselülitamist seadistustööriistad ja mutrivõtmed.** Pöörleva elektritööriista sisemuses paiknev tööriist või võti võib vigastusi põhjustada.
- e. **Vältige ebaharilikku kehahoiakut. Hoolitsege stabiilse seisuasendi eest ja hoidke alati tasakaalu.** Seeläbi saate elektritööriista ootamatutes olukordades paremini kontrollida.
- f. **Kandke sobivat riietust. Ärge kandke avarat riietust ega ehteid.** Hoidke juuksed ja riietus pöörlevatest detailidest eemale. Avar riietus, ehted või pikad juuksed võidakse liikuvate detailide poolt kaasa haarata.
- g. **Kui saab monteerida tolmuimu- ja -püüdeseadiseid, siis tuleb need külge ühendada ning neid õigesti kasutada.** Tolmuimustusüsteemi kasutamine võib vähendada tolmu tingitud ohte.
- h. **Ärge uskuge pimesi ohutusse ega eirake elektritööriista ohutusreegleid ka siis, kui olete paljud kordse kasutuse tõttu elektritööriistaga tuttav.** Tähelepanematu tegutsemine võib põhjustada sekundi murdosa jooksul raskeid vigastusi.

4) Elektritööriista kasutamine ja käsitsemine

- a. **Ärge koormake elektritööriista üle.** Kasutage töötamisel antud töö jaoks ettenähtud elektritööriista. Sobiva elektritööriistaga töötate paremini ja ohutumalt ettenähtud võimsusvahemiku piires.
- b. **Ärge kasutage elektritööriista, mille lüliti on defektne.** Elektritööriist, mida ei saa enam sisse või välja lülitada, on ohtlik ning tuleb remontida.
- c. **Tõmmake pistik pistikupesast välja ja/või eemaldage äravõetav aku enne seadme seadistamist, rakendustööriistade vahetamist või elektritööriista ärapanemist.** See ettevaatusmeede vähendab elektritööriista ettekatsetamatu käivitumise ohtu.

- d. **Ladustage mittekasutatavaid elektritööriistu lastele kättesaamatult. Ärge laske elektritööriista kasutada isikutel, kes seda ei tunne või pole käesolevaid korraldusi lugenud.** Elektritööriistad on ohtlikud, kui neid kasutavad kogematumad isikud.
- e. **Hoolitsege elektritööriistade ja rakendustööriistade eest hästi. Kontrollige, kas liikuvad detailid talitlevad laitmatult ega kiilu kinni, kas esineb murdunud või kahjustatud detaile nii, et elektritööriista talitus on piiratud. Laske kahjustatud osad enne elektritööriista kasutamist remontida.** Paljude õnnetuste põhjus peitub halvasti hooldatud elektritööriistades.
- f. **Hoidke lõiketööriistad teravad ja puhtad.** Hästi hoolitsetud teravate lõikeservadega lõiketööriistad kiiluvad vähem kinni ja neid on lihtsam juhtida.
- g. **Kasutage elektritööriista, tarvikuid, kasutustööriistu jms vastavalt käesolevatele korraldustele. Arvestage seejuures töötingimustega ja teostatava tegevuse iseloomuga.** Elektritööriistade kasutamine muudeks kui ettenähtud rakendusteks võib põhjustada ohtlike olukordi.
- h. **Hoidke käepidemed ja hoidepinnad kuivad, puhtad ja õli- ning määrdevabad.** Libedad käepidemed ja hoidepinnad ei võimalda elektritööriista ettenägematutes olukordades kindlalt käsitseda ning kontrollida.

5) Teenindus

- a. **Laske elektritööriista remontida ainult kvalifitseeritud erialapersonalil ja ainult originaalvaruosadega.** Sellega tagatakse elektritööriista ohutuse säilimine.

6. Täiendavad ohutusjuhised

Akutrelli ohutusjuhised

- Hoidke seadet töödel, mille puhul võib kruvi peidetud elektrijuhtmeid või enda võrgukaablit tabada, isoleeritud hoidepindadest. Kruvi kokkupuude pingele alla oleva juhtmega võib ka metallist seadmeosi pingestada ja elektrilööki põhjustada.
- Antud seade pole ette nähtud kasutamiseks piiratud füüsiliste, sensoorsete või vaimsete võimete, puudulike kogemuste ja / või puudulike teadmistega isikute poolt (kaasa arvatud lapsed), kui nad just ei viibi nende ohutuse eest vastutava isiku järelevalve all ega saa temalt seadme kasutamise kohta korraldusi. Laste järele tuleb vaadata tegemaks kindlaks, et nad seadmega ei mängi.
- Kindlustage töödetail. Pingutusseadisega või kruustangidega hoitakse töödetaili kindlamalt kui Teie käega.

Mürgised TOLMUD!

Töötlemisel tekkivad kahjulikud / mürgised tolmu kujutavad endast terviseohtu operaatorile või läheduses viibivatele isikutele. Kandke kaitseprille ja tolumaski! Ärge töödelge asbesti sisaldavat materjal. Asbest kehtib vähi tekitavana.

Hoidke elektritööriista kinni. Poltide kinnipingutamisel või vabastamisel võivad lühiajaliselt tekkida kõrged reaktsioonimomendid. Lülitage elektritööriist kohe välja, kui rakendustööriist blokeerub.

Olge valmis reaktsioonimomentideks, mis põhjustavad tagasilööki. Rakendustööriist blokeerub, kui elektritööriist koormatakse üle või seadub töödeldavas töödetailis viltu.

Seadke seadme kallal töötamisel, transportimisel ja säilitamisel pöörlemisruuna ümberlüüti keskpositsiooni (tõkis). Nii väldite elektritööriista ettekatsetamatut käivitumist.

Tähelepanu, juhtmed!

Oht! Veenduge, et Te ei taba elektritööriistaga töötamisel elektrijuhtmeid, gaasi- või veetorustikke. Kontrollige vaj. korral juhtmeotsijaga, enne kui puurite või lõhestate seina.

Juhised aku kohta

- Palun järgige aku käsitsusjuhendit.

Juhised laadija ja laadimisprotseduuri kohta

- Palun järgige laadija käsitsusjuhendit.

Hoolikas ümberkäimine akutööriistadega ja nende kasutamine

- **Laadige akusid ainult tootja poolt soovitatud laadijates.** Laadija puhul, mis sobib ainult teatud kindlat liiki akudele, valitseb tulekahju oht, kui seda kasutatakse teiste akudega.
- **Kasutage elektritööriistades ainult nende jaoks ettenähtud akusid.** Muude akude kasutamine võib põhjustada vigastusi või tuleohtu.
- **Ärge laske bürooklambritel, müntidel, võtmetel, naeltel, kruvidel ja muudel väikestel metall-esemetel, mis võivad põhjustada kontaktide sildamist, akude lähedusse sattuda.** Aku kontaktide lühistumise tagajärjeks võivad olla põletused või tulekahju.
- **Vale kasutamise korral võib vedelik akust välja tungida. Vältige sellega kokkupuudet. Loputage juhusliku kokkupuute korral veega ära. Pöörduge silma sattunud vedeliku korral abi saamiseks täiendavalt arsti poole. Väljatungiv akuvedelik võib põhjustada nahaärritusi või põletusi.**
- **Tehke kindlaks, et seade on enne aku sissepanemist välja lülitatud.** Aku sisestamine elektritööriista, mis on sisse lülitatud, võib õnnetusi põhjustada.

- Laadige akusid ainult sisetingimustes, sest laadija on aku selleks ette nähtud. Oht elektrilöögi tõttu.
- Tõmmake elektrilöögi riski vähendamiseks enne laadija puhastamist selle pistik pistikupe-sast välja.
- Äрге jätke akut pikemaks ajaks päikesekiirguse kätte ega asetage seda küttekehadele. Kuumus kahjustab akut ja valitseb plahvatusoht.
- Laske soojenenud akul enne laadimist maha jahtuda.
- Äрге avage akut ja vältige aku mehaanilist kahjustamist. Valitseb lühise oht ja võivad välja tungida hingamisteid ärritavad aurud. Hoolitsege värske õhu eest ja pöörduge kaebuste korral abi saamiseks täiendavalt arsti poole.
- Äрге kasutage mittelaetavaid patareisid. Seade võib kahjustada saada.

Hoiatus! Antud elektritööriist tekitab käitamise ajal elektromagnetilise välja. Kõnealune väli võib teatud tingimustel aktiivsete või passiivsete meditsiiniliste implantaatide talitlust halvendada. Vähendamaks tõsiste või surmavate vigastuste ohtu, soovitame me meditsiiniliste implantaatidega isikutel arsti ja meditsiinilise implantaadi tootjaga konsulteerida enne, kui elektritööriista käsitletakse.

7. Jääkriskid

Elektritööriist on valmistatud tehnika kaasaegset arengutaset ja kehtivaid ohutustehnilisi reegleid järgides. Siiski võib töötamisel üksikuid jääkriske esineda.

- Tervise ohtu seadmine elektrivoolu tõttu nõuetele mittevastavate elektriühendusjuhtmete kasutamisel.
- Peale selle võivad kõigist tarvitusele võetud abinõudest hoolimata valitseda mitte silmnähtavad jääkriskid.
- Jääkriske on võimalik minimeerida, kui järgitakse ptk „Ohutusjuhised“ ja „Sihtotstarbekohane kasutamine“ ning käsitlemiskorraldust tervikuna.
- Vältige masina juhuslikku käimapanemist: pistiku pistikupesast sisestamisel ei tohi käitusklahvi vajutada. Kasutage tööriistu, mida käesolevas käsiraamatus soovitatakse. Nii saavutate, et Teie järkamisaag talitleb optimaalse võimsusega.
- Hoidke oma käed tööpiirkonnast eemal, kui masin on töös.

8. Tehnilised andmed

Akutrell:	
Nimipinge:	20 V
Tühikäigupöörded:	
1. käik:	max. 0 - 500 min ⁻¹
Tühikäigupöörded:	
2. käik:	max. 0 - 1800 min ⁻¹
Pöördemoment	60 Nm
Puuripadruni pingutusvahemik:	2 - 13 mm
Kaal:	1,3 kg

Õigus tehnilisteks muudatusteks reserveeritud!

Müra ja vibratsioon

⚠ Hoiatus: Müra võib Teie tervisele tõsist mõju avaldada. Kui masina müra ületab 85 dB (A), siis kandke palun sobivat kuulmekaitset.

Müra tunnusväärtused

Helivõimsustase L_{WA}	83 dB(A) (EN ISO 3744)
Helirõhutase L_{pA}	72 dB(A) (EN ISO 11201)
Määramatus $K_{wa/pA}$	5 dB(A)

Vibratsiooni tunnusväärtused

Vibratsioon a_n	4 m/s ²
Määramatus K_n	1,5 m/s ²

9. Lahtipakkimine

- Avage pakend ja võtke seade ettevaatlikult välja.
- Eemaldage pakendusmaterjal ja pakendus- ning transpordikindlustused (kui olemas).
- Kontrollige üle, kas tarnekomplekt on terviklik.
- Kontrollige seadet ja tarvikudetaile transpordikahjustuste suhtes. Kaebus tuleb esitada tarnijale koheselt. Hilisemaid kaebusi ei arvestata.
- Säilitage pakendit võimaluse korral kuni garantiiaja möödumiseni alal.
- Lugege kasutusjuhend hoolikalt läbi, et teha seadme kasutamine enne esmakordset kasutamist endale selgeks.
- Kasutage ainult originaaltarvikud, samuti originaalkulumaterjali ja -varuosasid. Varuosasid saate oma edasimüüjalt.
- Tellimisel palun öelge seadme mudelinumber, samuti seadme liik ja ehitusaasta.

⚠ TÄHELEPANU!

Seade ja pakendusmaterjalid pole laste mänguasjad! Lapsed ei tohi plastkottide, kilede ja väikedetailidega mängida! Valitseb allaneelamis- ja lämbumisoh!

10. Ülesehitus

Hoiatus!

Tõmmake enne seadmel seadete teostamist alati aku välja.

11. Käikuvõtmine

⚠ Tähelepanu!

Monteerige seade enne käikuvõtmist tingimata ter-
viklikult!

Akupakki pika eluea huvides peaksite hoolitsema Li-akupaki õigeaegse taaslaadimise eest. See on vajalik igal juhul, kui tuvastate akuseadme võimsuse vähenemise.

Akupaki (5) panemine seadmesse / väljavõtmine

Tehke kindlaks, et seade on enne aku sissepanemist välja lülitatud. Aku sisestamine elektritööriista, mis on sisse lülitatud, võib õnnetusi põhjustada.

Akupaki (5) sissepanemine:

Seadke pöörlemissuuna ümberlüüti (2) keskasendisse (tõkis) ja laske akupakil (5) käepidemesse fikseeruda.

Akupaki (5) väljavõtmine:

Vajutage lahtilukustamise klahvi (6) ja võtke akupakk välja.

Äratarbitud akud

Oluliselt lühenenud käitusaeg hoolimata täis laadimisest näitab, et on aku ära tarbitud ja tuleb asendada. Kasutage ainult asendusakut, mille saate soetada klienditeenindusest.

Tööriistade vahetamine

- Teie akutrellil on täisautomaatne spindlifiksaator ja ühe hülsiga puuripadrin. Mootori seiskumisel lukustatakse ajamiülekanne nii, et saate kiirpingutuspadruni (9) keerates avada. Pärast soovitud tööriista sissepanemist ja puuripadrini keeramise teel kinnipingutamist saate kohe edasi töötada. Spindlifiksaator vabaneb automaatselt koos mootori käivitumisega (SISSE- / VÄLJA-lüüti (3) vajutamine).

Pöördemomendi eelvalik

- Te saate pöördemomendi eelvaliku (8) kaudu pöördedjõudu seadistada.
- Valige madal aste väikestele kruvidele või pehmetele materjalidele.
- Valige kõrge aste suurtele kruvidele, kõvadele materjalidele või kruvide väljakeeramiseks.
- Valige puurimistöödeks puurimisaste seadistades selleks pöördemomendi eelvaliku vastavasse positsiooni.
- Lükake käiguvaliku lüüti (1) puurimistöödeks ette (positsioon: 2).

2-käiguline käigukast

ETTEVAATUST! Rakendage käiguvaliku lüütit (1) ainult seadme seisaku ajal. Vastasel juhul ähvardab kahjustumine.

Esimesel käigul (käiguvaliku lüüti (1) positsioonis: 1) See seadistus sobib kõigiks kruvimistöödeks, kuid ka tarvikute kasutamiseks (vt näidet joon. B).

Teisel käigul (käiguvaliku lüüti (1) positsioonis: 2) Te saavutate puurimistööde läbiviimiseks vajaliku pöördearu (vt näidet joon. A).

Käikuvõtmine

Sisse- / väljalülitamine

Sisselülitamine:

Vajutage seadme käikuvõtmiseks SISSE- / VÄLJA-lüütit (3) ja hoidke seda vajutatult. LED töötuli (7) põleb kergelt või täielikult vajutatud SISSE- / VÄLJA-lüüti (3) korral ja võimaldab nii ebasoodsates valgusoludes tööpiirkonna valgustamist.

Väljalülitamine:

Laske väljalülitamiseks SISSE- / VÄLJA-lüüti (3) lahti.

Kiiruse seadistamine

SISSE- / VÄLJA-lüüti (3) on varustatud kiiruse varieeritava reguleerimissüsteemiga. Kerge vajutus SISSE- / VÄLJA-lüütile (3) annab madala pöördearu. Kasva-va survega pöördearv suureneb.

Juhis: Integreeritud mootoripidur hoolitseb kiire seiskumise eest.

Pöörlemissuuna ümberlülitamine

Vahetage pöörlemissuunda pöörlemissuuna ümberlüüti (2) paremale või vasakule vajutamisega.

Vihjed ja nipid

Kontrollige enne käitust üle, kas kruvimis- või puurimisotsak on korrektselt paigaldatud, st istub puuripadrinis tsentreeritult. Kruvimisotsakud on mõõtude ja kuju järgi tähistatud. Kui olete ebakindel, siis proovige alati esmalt, kas otsak istub kruvipeas lõtkuta.

Pöördemoment:

Eriti väiksemad kruvid ja otsakud võivad kahjustada saada, kui seadistate masinal liiga kõrge pöördemomendi või / ja liiga suure pöördearu.

Järsk kruvipeatus (metallis):

Eriti kõrged pöördemomendid tekivad nt metalli kruvi-
liidete puhul pistevõtmete kasutamisel. Valige madal pöördearv.

Pehme kruvipeatus (nt pehme puit):

Kruvige ka siin väikese pöördearvuga, et nt puidu pealispinda metallist kruvipeaga mitte kahjustada.

Kasutage süvistajat.

Võtke puidu, metalli ja teiste materjalide puurimisel tingimata arvesse: Kasutage väikese läbimõõduga puuri korral kõrget pöördearvu ja suure läbimõõduga puuri korral madalat pöördearvu. Valige kõvade materjalide puhul madal pöördearv, pehme materjali puhul kõrge pöördearv.

Kindlustage ja kinnitage (kui võimalik) töödetail pingutusseadisesse.

Märgistage puuritava koht kärni või naelaga ja valige puurimise alustamiseks madal pöördearv.

Tõmmake pöörlevat puuri mitu korda puuravast välja, et eemaldada laastud või puurimispuuru ja seda ventileerida.

Metalli puurimine:

Kasutage metallipuuri (HSS). Parimate tulemuste saavutamiseks peaksite puuri jahutama.

Metallipuuri võite kasutada ka plasti puurimiseks.

Kivimite puurimine:

Kasutage kõvasulamiga varustatud kivipuuri.

Puidu puurimine:

Kasutage tsentreerimistipuga puidupuuri, sügavate avade jaoks kasutage „spiraalpuuri“, suurte puurimis-läbimõõtude jaoks tapipuuri. Väikeseid kruvisid saate pehmesse puitu kruvida ka vahetult ilma ette puurimata.

12. Puhastamine

Oht!

Tõmmake enne kõiki puhastustöid aku välja.

- Hoidke kaitseseadised, õhupilud ja mootori korpus võimalikult tolmu- ning mustusevabad. Hõõrude seade puhta lapiga üle või puhuge madala rõhuga suruõhuga puhtaks.
- Me soovime seadet vahetult pärast igakordset kasutamist puhastada.
- Puhastage seadet regulaarselt niiske lapi ja vähe-se määrdeseebiga. Ärge kasutage puhastusvahendeid või lahusteid; need võivad seadme plastosi rikkuda. Pidage silmas, et seadme sisemusse ei saaks vett sattuda. Vee tungimine elektriseadmesse suurendab elektrilöögi riski.

13. Ladustamine

Ladustage seadet ja tarvikuid pimedas, kuivas, külmumiskindlas ning lastele kättesaamatus kohas. Optimaalne ladustamistemperatuur on 5 ja 30°C vahel. Säilitage elektritööriista originaalpakendis. Katke elektritööriist kinni, et seda tolmu või niiskuse eest kaitsta. Säilitage käsitsemiskorraldust tööriista juures.

14. Hooldus

Seadme sisemuses ei leidu edasisi hooldatavaid detaile.

Hooldusteave

Tuleb tähele panna, et selle toote korral esineb kasutamisest tulenevaid või loomulikke kulumisilminguid-järgmistel detailidel ning neid detaile käsitletaksekulumaterjalina.

Kuluosad*: Süsiharjade

* ei pruugi tingimata tarnekomplektiga kaasas olla!

15. Utiliseerimine ja taaskäitlus

Seade paikneb pakendis, et transpordikahjustusi vältida. Pakend on toorainest ja seega taaskasutatav või saab selle tooraineringlusse tagasi suunata.

Seade ja selle tarvikud koosnevad erinevatest materjalidest nagu nt metallist ning plastmassidest. Suunake defektsed koostedetailid erijäätmete utiliseerimisse. Küsige erialakauplusest või vallavalitsusest järele!

Vanad seadmed ei kuulu olmeprügisse!



Sümbol viitab sellele, et antud toodet ei tohi kasutatud elektri- ja elektroonikaseadmete direktiivi (2012/19/EL) ning siseriiklike seaduste kohaselt utiliseerida koos olmeprügiga. Kõnealune toode tuleb selleks ettenähtud kogumispunktis ära anda. See võib toimuda nt tagastamisega sarnase toote ostmisel või kasutatud elektri- ja elektroonikaseadmeid taaskäitlevas pädevas kogumispunktis äraandmisega. Asjatundmatu ümberkäimine kasutatud seadmetega võib potentsiaalselt ohtlike ainete tõttu, nagu need sageli kasutatud elektri- ja elektroonikaseadmetes sisalduvad, keskkonnale ning inimeste tervisele negatiivset mõju avaldada. Lisaks annate toote asjakohase utiliseerimisega oma panuse loodusressursside efektiivsesse kasutusse. Kasutatud seadmete kogumispunktide kohta saate informatsiooni kohalikust linnavalitsusest, avalik-õiguslikest utiliseerimisasutustest, kasutatud elektri- ja elektroonikaseadmetega utiliseerimisega tegelevatest asutustest või oma prügiveoettevõttest.

16. Rikete kõrvaldamine

Järgmine tabel näitab vigade sümptomeid ja kirjeldab nende kõrvaldamise abinõusid, kui Teie masin ei tööta ükskord õigesti. Kui Te ei suuda probleemi selle abil lokaliseerida ja kõrvaldada, siis pöörduge teenindustöökotta.

Rike	Võimalik põhjus	Kõrvaldamine
Seade ei käivitu	Aku tühi	Laadige aku täis
	Aku defektne	Kontrollige akut, vajaduse korral korraldage remont tunnustatud elektrik juures
	Sisse-/väljalüüti defektne	Remont volitatud teeninduskeskuses
	Mootor defektne	Remont volitatud teeninduskeskuses
Mootor peatub käitamisel	Aku tühi	Laadige aku täis
	Aku pole õigesti sisse pandud	Pange aku uuesti sisse
	Aku defektne	Puhastage kontaktid, asendage originaalaku
Vähendatud võimsus	Aku ära tarbitud	Asendage aku
	Aku pole täis laetud	Laadige akut

Simbolių aiškinimas

Šiame žinyne naudojami simboliai turi atkreipti Jūsų dėmesį į galimą riziką. Saugos simboliai ir juos lydintys paaiškinimai turi būti tiksliai suprasti. Patys įspėjimai rizikos nepašalina ir negali pakeisti tinkamų nelaimingų atsitikimų prevencijos priemonių.

	<p>Prieš eksploatacijos pradžią perskaitykite naudojimo instrukciją ir saugos nurodymus bei jų laikykitės!</p>
	<p>Naudokite klausos apsaugą. Dėl triukšmo galima prarasti klausą.</p>
	<p>Užsidėkite apsauginę kaukę nuo dulkių. Apdirbant medieną ir kitas medžiagas, gali susidaryti sveikatai kenksmingų dulkių. Draudžiama apdirbti medžiagas, kurių sudėtyje yra asbesto!</p>
	<p>Užsidėkite apsauginius akinius. Dėl dirbant susidarantių kibirkščių arba iš įrenginio pašalinančių atplaišų, pjuvenų arba dulkių, galima netekti regėjimo.</p>
	<p>Mūvėti apsaugines pirštines!</p>

Turinys:

1.	Ižanga	93
2.	Irenginio aprašymas (1 pav.)	93
3.	Komplektacija	93
4.	Naudojimas pagal paskirtį	93
5.	Bendrieji saugos nurodymai	94
6.	Papildomos saugos nuorodos	95
7.	Liekamosios rizikos	96
8.	Techniniai duomenys	96
9.	Išpakavimas	96
10.	Surinkimas	96
11.	Paleidimas	97
12.	Valymas	98
13.	Laikymas	98
14.	Techninė priežiūra	98
15.	Utilizavimas ir pakartotinis atgavimas	98
16.	Sutrikimų šalinimas	99

Puslapis:

93
93
93
93
94
95
96
96
96
96
97
98
98
98
98
99

1. Įžanga

Gamintojas:

scheppach
 Fabrikation von Holzbearbeitungsmaschinen GmbH
 Günzburger Straße 69
 D-89335 Ichenhausen

Gerbiamasis kliente,

mes linkime Jums daug džiaugsmo ir didelės sėkmės dirbant su nauju įrenginiu.

Pastaba:

Pagal galiojantį atsakomybės už produkto kokybę įstatymą, šio įrenginio gamintojas nebus atsakingas už žalą, patirtą dėl šio įrenginio arba susijusią su juo, jei:

- Jis netinkamai prižiūrimas
- Nesilaikoma naudojimo instrukcijos
- Remonto darbus atlieka neįgalioji trečioji asmenys
- Montuojamos ir naudojamos neoriginalios atsarginės dalys
- Eksploatuojama ne pagal paskirtį
- Sugenda elektros sistema, nes nesilaikoma techninių elektros prietaisų taisyklių ir VDE (Vokietijos elektrotechnikų sąjungos) reglamentų 0100, DIN 57113 / VDE 0113

Mes patariame:

Prieš montuodami ir pradėdami eksploatuoti, perskaitykite visą naudojimo instrukcijos tekstą.

Ši naudojimo instrukcija padės jums susipažinti su įrenginiu ir naudoti jį pagal numatytąją paskirtį.

Naudojimo instrukcijoje pateikiama svarbi informacija, kaip saugiai, profesionaliai ir ekonomiškai dirbti įrenginiu, kaip išvengti pavojų, sumažinti remonto sąnaudas, prastovas ir kaip pagerinti įrenginio patikimumą bei prailginti tinkamumo naudoti laikotarpį.

Be šioje naudojimo instrukcijoje pateiktų saugos reikalavimų, privalote griežtai laikytis ir savo šalyje galiojančių įrenginių eksploatavimo taisyklių.

Naudojimo instrukciją, įdėtą į plastikinį aplanką, laikykite šalia įrenginio, kad apsaugotumėte nuo purvo ir drėgmės. Prieš pradėdamas darbą, ją turi perskaityti kiekvienas operatorius ir griežtai jos laikytis.

Įrenginiu dirbti gali tik žmonės, išmokyti naudotis juo ir informuoti apie galimus pavojus. Dirbti įrenginiu gali tik asmenys, sulaukę nustatytojo mažiausio amžiaus. Be saugos reikalavimų, pateiktų šioje naudojimo instrukcijoje ir jūsų šalyje galiojančiuose teisės aktuose, turite laikytis bendrai pripažintų techninių darbo taisyklių.

Mes neatsakome už nelaimingus atsitikimus arba pažeidimus, atsiradusius nesilaikant šios instrukcijos ir saugos nurodymų.

2. Įrenginio aprašymas (1 pav.)

1. Pavaros parinkimo jungiklis
2. Sukimosi krypties perjungiklis / blokuotė
3. J./IŠJ. jungiklis / sūkių skaičiaus reguliatorius
4. Dirželinis laikiklis
5. Akumuliatorius (neįeina į komplektaciją)
6. Akumuliatoriaus atsklendimo mygtukas
7. LED darbinis apšvietimas
8. Sukimo momento parinkimas
9. Greitaveikis griebtuvas

3. Komplektacija

- Akumuliatorinis smūginis gręžtuvas–suktukas
- Naudojimo instrukcija

4. Naudojimas pagal paskirtį

Įrenginį leidžiama naudoti tik pagal paskirtį. Bet koks kitoks naudojimas laikomas ne pagal paskirtį. Už su tuo susijusią žalą arba patirtus bet kokius sužalojimus atsako naudotojas / operatorius, o ne gamintojas.

Naudojimo pagal paskirtį dalis taip pat yra saugos nurodymų, montavimo instrukcijos ir naudojimo instrukcijoje pateiktų eksploatavimo nurodymų laikymasis.

Asmenys, kurie įrenginį valdo ir atlieka jo techninę priežiūrą, turi būti su juo susipažinę ir informuoti apie galimus pavojus.

Be to, būtina tiksliai laikytis galiojančių nelaimingų atsitikimų prevencijos taisyklių.

Taip pat reikia laikytis kitų bendrųjų taisyklių iš darbo medicinos ir augumo technikos sričių.

Atlikus įrenginio modifikacijas, už su tuo susijusią žalą gamintojas neatsako.

Mašiną leidžiama eksploatuoti tik su gamintojo originaliomis dalimis ir priedais.

Laikykitės gamintojo saugos, darbo ir techninės priežiūros reikalavimų bei techniniuose duomenyse nurodytų matmenų.

Atkreipkite dėmesį į tai, kad mūsų įrenginiai nėra skirti naudoti komerciniams, amatiniams arba pramoniniams tikslams. Mes neteikiama garantijos, kai prietaisas naudojamas komercinėse, amatininkų arba pramoninėse įmonėse arba panašioms darbams.

Įrenginys skirtas naudoti suaugusiems. Jaunesniems nei 16 metų asmenims įrenginį leidžiama naudoti tik su priežiūra. Gamintojas neatsako už žalą, patirtą naudojant ne pagal paskirtį arba netinkamai.

Naudokite įrenginį tik, kaip aprašyta, ir nurodytoms naudojimo sritims. Įrenginys neskirtas komerciniam naudojimui. Bet koks kitoks įrenginio naudojimas arba pakeitimas laikomas ne pagal paskirtį ir dėl to kiltų didelių nelaimingų atsitikimų pavojų. Už žalą, patirtą naudojant ne pagal paskirtį, gamintojas neatsako.

5. Bendrieji saugos nurodymai

⚠ **ĮSPĖJIMAS** Perskaitykite visas šiam elektriniam įrankiui taikomas saugos nurodymus, instrukcijas, iliustracijas ir techninius duomenis.

Netinkamai laikantis saugos nuorodų ir nurodymų, galima patirti elektros smūgį, gali kilti gaisras ir (arba) galima sunkiai susižaloti.

Išsaugokite visus saugos nurodymus ir instrukcijas ateičiai.

Saugos nuorodose naudojama sąvoka „Elektrinis įrankis“ susijusi su iš tinklo veikiančiais elektriniais įrankiais (su tinklo laidu) arba akumulatoriniais elektriniais įrankiais (be tinklo laido).

1) Sauga darbo vietoje

- Jūsų darbo zona turi būti švari ir gerai apšviesta.** Jei darbo zonos netvarkingos ir neapšviestos, gali įvykti nelaimingų atsitikimų.
- Nedirbkite su elektriniu įrankiu potencialiai sprogioje atmosferoje, kurioje yra degių skysčių, dujų arba dulkių.** Elektriniai įrankiai skleidžia kibirkštis, kurios gali uždegti dulkes arba garus.
- Naudodami elektrinį įrankį, paprašykite, kad vaikai ir kiti asmenys, laikytųsi atstumo.** Nukreipus dėmesį, elektrinis įrankis gali tapti nevaldomas.

2) Elektros įrangos sauga

- Elektrinio įrankio prijungimo kištukas turi tilpti į kištukinį lizdą.** Jokiu būdu kištuko nemodifikuokite. Nenaudokite adapterinių kištukų kartu su įžemintais elektriniais įrankiais. Esant nemodifikuotiems kištukams ir tinkamiems kištukiniams lizdams, mažėja elektros šoko pavojus.
- Venkite kūno sąlyčio su įžemintais paviršiais, pvz., vamzdžiais, šildytuvais, viryklėmis ir šaldytuvais.** Kai Jūsų kūnas įžemintas, kyla didesnis elektros šoko pavojus.
- Saugokite elektrinius įrankius nuo lietaus arba drėgmės.** Patekus į elektrinį įrankį vandens, didėja elektros smūgio pavojus.
- Nenaudokite jungiamojo laido, norėdami už jo nešti ar pakabinti elektrinį įrankį arba iš kištukinio lizdo ištraukti kištuką.** Saugokite jungiamąjį laidą nuo karščio, alyvos, aštrių briaunų arba judančių dalių. Dėl pažeistų arba susipynusių jungiamųjų laidų kyla didesnis elektros smūgio pavojus.
- Kai su elektriniu įrankiu dirbate lauke, naudokite tik išorinei sričiai skirtus ilginamuosius laidus.** Naudojant išorinei sričiai tinkamą ilginamąjį laidą, sumažėja elektros smūgio rizika.

- Jeigu elektrinio įrankio eksploatavimas drėgnoje aplinkoje yra neišvengiamas, naudokite apsauginį nebalanso srovės jungiklį.** Naudojant apsauginį nuotėkio srovės jungiklį, mažėja elektros smūgio pavojus.

3) Asmenų sauga

- Dirbdami su elektriniu įrankiu, būkite atidūs ir galvokite apie tai, ką darote. Nenaudokite elektrinio įrankio, kai esate pavargę arba veikiami narkotinių medžiagų, alkoholio arba medikamentų.** Jei naudodami elektrinį įrankį būsite neatidūs, galite rimtai susižaloti.
- Naudokite asmenines apsaugines priemones ir visada užsidėkite apsauginius akinius.** Naudojant asmenines apsaugines priemones, pvz., kaukę nuo dulkių, neslidžius apsauginius batus, apsauginį šalną arba klausos apsaugą, priklausomai nuo elektrinio įrankio tipo ir naudojimo būdo, mažėja rizika susižaloti.
- Stenkitės nepradėti eksploatuoti neplanuotai. Prieš prijungdami elektros srovės tiekimą ir (arba) akumuliatorių, įsitikinkite, kad elektrinis įrankis išjungtas.** Jei nešdami elektrinį įrankį laikote pirštą ant elektrinio įrankio arba prie elektros srovės tinklo jungiate įjungtą elektrinį įrankį, gali įvykti nelaimingų atsitikimų.
- Prieš įjungdami elektrinį įrankį, pašalinkite nustatymo įrankius arba atsuktuvą.** Įrankis arba raktas, kuris yra besisukančioje elektrinio įrankio dalyje, gali sužaloti.
- Venkite nestandartinės kūno padėties. Stovėkite stabiliai ir visada išlaikykite pusiausvyrą.** Taip elektrinį įrankį galėsite geriau kontroliuoti netikėtose situacijose.
- Vilkėkite tinkamus drabužius. Nevilkėkite plaučių drabužių ir nusiimkite papuošalus. Saugokite, kad plaukai ir drabužiai nepatektų arti judančių dalių.** Laisvus drabužius, papuošalus arba ilgus plaukus gali pagriebti dalys.
- Jei galima sumontuoti dulkių nusiurbimo ir surinkimo įtaisus, juos reikia prijungti ir tinkamai naudoti.** Naudojant dulkių nusiurbimo įtaisą, galima sumažinti dulkių keliamus pavojus.
- Net po daugkartinio naudojimosi elektriniu įrankiu negalvokite, kad esate visiškai saugūs, ir atsižvelkite į elektriniams įrankiams galiojančias saugos taisykles.** Dėl nedėmesingų veiksmų galima sunkiai susižaloti per sekundės dalis.

4) Elektrinio įrankio naudojimas ir elgsena su juo

- Neperkraudkite elektrinio įrankio. Savo darbui naudokite tam skirtą elektrinį įrankį.** Su tinkamu elektriniu įrankiu nurodytame galios diapazone dirbsite geriau ir saugiau.
- Nenaudokite elektrinio įrankio, kurio jungiklis sugedęs.** Elektrinis įrankis, kuris nebeįsijungia arba nebeįsijungia, yra pavojingas ir jį reikia sutaisyti.

- c. **Prieš nustatydami prietaisą, keisdami įstato-
mo įrankio dalis arba prieš padėdami elektri-
nį įrankį į šalį, ištraukite kištuką iš kištukinio
lizdo ir (arba) pašalinkite išimamą akumuliato-
rių.** Ši atsargumo priemonė saugo nuo neplanuo-
to elektrinio įrankio paleidimo.
- d. **Laikykite nenaudojamus elektrinius įrankius
vaikams nepasiekiamoje vietoje. Neleiskite
elektriniu įrankiu naudotis asmenims, kurie
su šiuo įrenginiu nėra susipažinę arba neper-
skaitė šių nurodymų.** Elektriniai įrankiai yra pa-
vojingi, kai juos naudoja nepatyrę asmenys.
- e. **Kruopščiai prižiūrėkite elektrinius įrankius
ir įstatomą įrankį. Patikrinkite, ar judančios
dalys nepriekaištingai veikia ir nestringa, ar
dalys nelūžusios ir nepažeistos, kad būtų nei-
giamai veikiamas elektrinio įrankio veikimas.
Prieš naudodami elektrinį įrankį, pažeistas
dalis patikėkite suremontuoti.** Daug nelaimin-
gų atsitikimų įvyksta dėl blogai techniškai prižiūri-
mų elektrinių įrankių.
- f. **Stebėkite, kad pjaustytuvai būtų aštrūs ir švarūs.**
Kruopščiai prižiūrėti pjaustytuvai su aštriomis pjovi-
mo briaunomis mažiau stringa ir juos lengviau valdyti.
- g. **Elektrinį įrankį, įstatomų įrankių priedus ir t. t.
naudokite pagal šiuos nurodymus. Tuo metu
atsižvelkite į darbo sąlygas ir darbus, kuriuos
reikia atlikti.** Naudojant elektrinius įrankius ki-
tiems, o ne numatytiems tikslams, galimos pavojingos situacijos.
- h. **Rankenos ir suėmimo paviršiai turi būti sausi,
švarūs ir ant jų neturi būti alyvos bei tepalo.**
Jei rankenos ir suėmimo paviršiai slidūs, elektri-
nio įrankio nenumatytose situacijose nebus gali-
ma saugiai valdyti bei kontroliuoti.

5) Servisas

- a. **Elektrinio įrankio remontą patikėkite tik kva-
lifikuotam personalui ir tik naudojant origina-
lias atsargines dalis.** Taip užtikrinsite elektrinio
įrankio saugą.

6. Papildomos saugos nuorodos

Akumulatorinio gręžtuvo–suktuvo saugos nuro- dymai

- Kai atliekate darbus, kurių metu varžtas gali pataikyti į paslėptus elektros laidus arba į savo tinklo kabelį, įrenginį lieskite izoliuotuose paviršiuose. Varžtui prisilietus prie įtampingojo laido, net ir metalinėse įrenginio dalyse gali atsirasti įtampa ir gali įvykti elektros smūgis.
- Šis įrenginys neskirtas naudoti asmenims (tame tarpe ir vaikams), turintiems ribotus fizinius, jutiminius arba dvasinius įgūdžius arba nepakankamai patirties ir (arba) žinių, išskyrus, kai juos prižiūri už jų saugą atsakingas asmuo arba jie gavo nurodymus, kaip naudoti aparatą. Vaikai turėtų būti prižiūrimi, norint įsitikinti, kad jie nežais su įrenginiu.

- Pritvirtinkite ruošinį. Įtempimo įtaisais arba veržtuvu laikomas ruošinys laikomas saugiau nei ranka.

Nuodingos DULKĖS!

Apdirbant susidarančios kenksmingos / nuodingos dulkės kelia pavojų operatoriaus arba šalia esančių asmenų sveikatai. Naudokite apsauginius akinius ir kaukę nuo dulkių! Neapdirbkite medžiagų, kurių sudėtyje yra asbesto. Asbestas sukelia vėžį.

Tvirtai laikykite elektrinį įrankį. Priveržiant ir atlaisvinant varžtus, trumpam gali pasitaikyti dideli reakcijos momentai. Kai elektrinis įrankis užsiblokuoja, jį iš karto išjunkite.

Susikoncentruokite į didelius reakcijos momentus, dėl kurių įvyksta atatranka. Kai elektrinis įrankis perkraunamas arba persikreipia ruošinyje, kurį reikia apdirbti, įstatomas įrankis užsiblokuoja.

Dirbdami prie įrenginio, jį transportuodami arba laikydami, sukimosi krypties perjungiklį nustatykite į vidurinę padėtį (blokuotė). Taip išvengsite netikėto elektrinio įrankio pasileidimo.

Dėmesio: linijos!

Pavojus! Kai dirbate su elektriniu įrankiu, įsitikinkite, kad nepataikysite į elektros srovės, dujų arba vandens linijas. Prieš gręždami sieną arba prieš prapjaudami, prirėkus patikrinkite laidų iešikliu.

Nuorodos dėl akumulatoriaus

- Laikykitės akumulatoriaus naudojimo instrukcijos.

Nuorodos dėl įkroviklio ir įkrovimo proceso

- Laikykitės įkroviklio naudojimo instrukcijos.

Atidi elgsena su akumulatoriniais įrankiais ir jų naudojimas

- **Akumulatorius įkraukite tik gamintojo rekomenduojamuose įkrovikliuose.** Kai tam tikram akumuliatorių tipui skirtas įkroviklis naudojamas su kitais akumulatoriais, kyla gaisro pavojus.
- **Elektriniuose įrankiuose naudokite tik jiems skirtus akumulatorius.** Naudojant kitokius akumulatorius, galima susižaloti ir gali kilti gaisras.
- **Nenaudojamą akumuliatorių laikykite toliau nuo biuro sąvaržėlių, monetų, raktų, vinių, varžtų arba kitų mažų metalinių daiktų, dėl kurių galėtų būti šuntuojami kontaktai.** Trumpojo jungimo tarp akumulatoriaus kontaktų pasekmė gali būti sužalojimai arba gaisras.
- **Netinkamai naudojant, iš akumulatoriaus gali išbėgti skysčio. Venkite sąlyčio su juo. Atsitiktinai prisilietę, nuplaukite vandeniu. Patekus skysčio į akis, papildomai kreipkitės į gydytoją. Išbėgęs akumulatoriaus skystis gali dirginti odą arba sukelti nudegimus.**

- **Prieš įstatydami akumuliatorių, įsitikinkite, kad įrenginys išjungtas.** Jei akumuliatorius įstatomas į įjungtą elektrinį įrankį, gali įvykti nelaimingų atsitikimų.
- **Akumuliatorių baterijas įkraukite tik vidaus srityje, nes įkroviklis yra tik tam skirtas.** Pavojus dėl elektros smūgio.
- **Norėdami sumažinti elektros smūgio riziką, prieš valydami, ištraukite įkroviklio kištuką iš kištukinio lizdo.**
- **Nelaikykite akumuliatoriaus ilgesnį laiką stipriuose saulės spinduliuose ir nedėkite jo ant radiatorių.** Karštis kenkia akumuliatoriui ir kyla sprogo pavojus.
- **Prieš įkraudami leiskite įkaitusiam akumuliatoriui atvėsti.**
- **Neatidarinėkite akumuliatoriaus ir stenkitės nepažeisti jo mechaniškai.** Kyla trumpojo jungimo pavojus ir gali išeiti garų, kurie dirgina kvėpavimo takus. Pasirūpinkite šviežiu oru ir, esant nusiskundimų, papildomai kreipkitės į gydytoją.
- **Nenaudokite pakartotinai įkraunamų akumuliatorių baterijų.** Įrenginys gali būti pažeistas.

Įspėjimas! Eksploatuojant šis elektrinis įrankis sudaro elektromagnetinį lauką. Tam tikromis aplinkybėmis šis laukas gali veikti aktyvius arba pasyvius medicininius implantus. Norint sumažinti rimtų arba mirtinų sužalojimų pavojų, prieš naudojant elektrinį įtaisą, asmenims su mediciniais implantais rekomenduojame pasikonsultuoti su savo gydytoju arba medicininių implantų gamintoju.

7. Liekamosios rizikos

Elektrinis įrankis pagamintas pagal technikos lygį ir pripažintas saugumo technikos taisyklės. Tačiau dirbant galima pavienė liekamoji rizika.

- Pavojus sveikatai dėl elektros srovės, naudojant netinkamus elektros prijungimo laidus.
- Net ir laikantis visų atsargumo priemonių, kai kurie akivaizdžiai dar nematomi pavojai vis tiek išlieka.
- Sumažinkite pavojų dydį laikydamiesi „Saugumo reikalavimai“, „Tinkamas naudojimas“ ir viso vartotojo vadovo instrukcijų.
- Stenkitės nepaleisti įrenginio atsitiktinai: kištuką kišdami į kištukinį lizdą, nepaspauskite paleidimo mygtuko. Naudokite įrankį, kuris rekomenduojamas šiame žinyne. Taip Jūsų skersinio pjaustymo pjūklas pasieks optimalią galią.
- Kai įrenginys eksploatuojamas, laikykite savo rankas toliau nuo darbo zonos.

8. Techniniai duomenys

Akumuliatorinis gręžtuvas–suktuvas:

Vardinė įtampa:	20 V
Tuščiosios eigos sūkių skaičius:	
1. Pavara:	max. 0 - 500 min ⁻¹
Tuščiosios eigos sūkių skaičius:	
2. Pavara:	max. 0 - 1800 min ⁻¹
Sukimo momentas	60 Nm
Griebtuvo tvirtinimo sritis:	2 - 13 mm
Svoris:	1,3 kg

Pasiekame teisę atlikti techninius pakeitimus!

Triukšmas ir vibracija

⚠ **Įspėjimas:** triukšmas gali turėti didelės įtakos Jūsų sveikatai. Jei mašinos skleidžiamas triukšmas viršija 85 dB (A), naudokite klausos apsaugą.

Triukšmo vertės

Garso galios lygis L_{WA}	83 dB(A) (EN ISO 3744)
Garso slėgio lygis L_{pA}	72 dB(A) (EN ISO 11201)
Neapibrėžtis $K_{WA/pA}$	5 dB(A)

Vibracijos parametrai

Vibracija a_h	4 m/s ²
Neapibrėžtis K_h	1,5 m/s ²

9. Išpakavimas

- Atidarykite pakuotę ir atsargiai išimkite įrenginį.
- Nuimkite pakavimo medžiagą ir ištraukite pakavimo / transportavimo fiksatorius (jei yra).
- Patikrinkite, ar komplekte viskas yra.
- Patikrinkite įrenginį ir priedus, ar transportuojant jie nebuvo pažeisti. Apie defektus nedelsdami informuokite tiekėją. Vėlesni skundai nebus svarstomi.
- Jei įmanoma, saugokite pakuotę, kol nepasibaigs garantinis laikotarpis.
- Prieš pradėdami naudoti, atidžiai perskaitykite šią naudojimo instrukciją ir susipažinkite su įrenginiu.
- Naudokite tik originalius priedus bei vartojimo priemones ir atsargines dalis. Atsargines dalis galite įsigyti iš tam skirto platintojo.
- Užsakymo metu nurodykite mūsų dalių numerius bei prietaiso tipą ir pagaminimo metus.

⚠ DĖMESIO!

Įrenginys ir pakavimo medžiagos nėra vaikų žaislas! Vaikams su plastikiniais maišeliais, plėvelėmis ir mažomis dalimis žaisti draudžiama! Pavojus praryti ir uždusti!

10. Surinkimas

Įspėjimas!

Prieš atlikdami įrenginio nustatymus, visada išimkite akumuliatorių.

11. Paleidimas

⚠ Dėmesio!

Prieš pradėdami eksploatuoti, įrenginį būtina iki galo sumontuoti!

Norint užtikrinti ilgą akumulatoriaus eksploatavimo trukmę, ličio akumuliatorių reikėtų laiku įkrauti. To būtina reikia nustačius, kad mažėja akumulatorinio įrenginio galia.

Akumulatoriaus (5) įdėjimas į įrenginį / išėmimas iš jo

Prieš įstatydami akumuliatorių, įsitikinkite, kad įrenginys išjungtas. Jei akumuliatorius įstatomas į įjungtą elektrinį įrankį, gali įvykti nelaimingų atsitikimų.

Akumulatoriaus (5) įdėjimas:

Nustatykite sukimosi krypties perjungiklį (2) į vidurinę padėtį (blokuotą) ir leiskite akumuliatoriui (5) užsifiksuoti rankenoje.

Akumulatoriaus (5) išėmimas:

Paspauskite atsklendimo mygtuką (6) ir išimkite akumuliatorių.

Netinkami naudoti akumulatoriai

Nepaisant įkrovimo gerokai sutrumpėjęs eksploatavimo laikas rodo, kad akumuliatorius yra netinkamas naudoti ir jį reikia pakeisti. Naudokite tik atsarginį akumuliatorių, kurį galite įsigyti iš klientų aptarnavimo tarnybos.

Įrankių keitimas

- Jūsų akumulatorinis gręžtuvas–suktuvus yra su automatine suklio fiksavimo funkcija ir vienos įvoriės grąžto griebtuvu. Sustojus varikliui, transmisija užblokuojama, todėl greitaveikį griebtuvą (9) galite atidaryti pasukdami. Įstatę norimą įrankį ir įtvirtinę grąžto griebtuvą jį pasukdami, galite iš karto dirbti toliau. Suklio fiksavimo mechanizmas atsifiksuoja automatiškai paleidus variklį (J./IŠJ. jungiklio (3) aktyvinimas).

Sukimo momento parinkimas

- Pasirinkę sukimo momentą (8), galite nustatyti sukimo jėgą.
- Mažiams varžtams arba minkštomis medžiagoms parinkite žemesnę pakopą.
- Aukštesnę pakopą parinkite dideliems varžtams, kietoms medžiagoms arba išsukdami varžtus.
- Gręžimo darbams parinkite gręžimo pakopą, sukimo momento parinkimo jungiklį nustatydami jį tam tikrą padėtį.
- Gręžimo darbams taip pat nustumkite į priekį pavaros parinkimo jungiklį (1) (padėtis: 2).

2 pavarų pavarų dėžė

ATSARGIAI! Aktyvinkite pavaros parinkimo jungiklį (1) tik neveikiant įrenginiui. Kitaip įrenginys gali būti pažeistas.

Pirmoji pavara (pavaros parinkimo jungiklis (1) padėtyje: 1) Šis nustatymas tinkam visiems sukimo darbams, tačiau taip pat ir priedams naudoti (žr. pavyzdį B pav.).

Naudodami antrąją pavarą (pavaros parinkimo jungiklis (1) padėtyje: 2) pasieksite gręžimo darbams atlikti reikalingą sūkių skaičių (žr. pavyzdį A pav.).

Eksploatacijos pradžia

Įjungimas / išjungimas

Įjungimas:

Norėdami pradėti eksploatuoti įrenginį, paspauskite J./IŠJ. jungiklį (3) ir laikykite jį paspaudę. LED darbinis apšvietimas (7) šviečia, esant šiek tiek arba iki galo nuspaustam J./IŠJ. jungikliui (3), todėl jį galima naudoti darbo zonai apšviesti nepalankiomis apšvietimo sąlygomis.

Išjungimas:

Norėdami išjungti įrenginį, atleiskite J./IŠJ. jungiklį (3).

Nustatykite greitį.

J./IŠJ. jungiklis (3) yra su kintamu greičio reguliatoriumi. Šiek tiek spustelėjus J./IŠJ. jungiklį (3), pasiekiamas mažas sūkių skaičius. Didėjant slėgiui, didėja sūkių skaičius.

Nuoroda: Integruotu variklio stabdžiu užtikrinama greita neveika.

Sukimosi krypties perjungimas

Pakeiskite sukimosi kryptį, sukimosi krypties perjungiklį (2) perjungdami į dešinę arba į kairę.

Patarimai

Prieš pradėdami eksploatuoti patikrinkite, ar tinkamai sumontuotas sukimo arba gręžimo antgalis, t. y., ar jis išcentruotas grąžto griebtuve. Ant sukimo antgalių nurodyti jų matmenys ir forma. Jei esate neužtikrinti, iš pradžių visada išbandykite, ar antgalis į galvutę įsistato be tarpo.

Sukimo momentas:

Kai mašinoje nustatote per didelį sukimo momentą ir (arba) per didelį sūkių skaičių, ypač gali būti pažeisti mažesnis varžtai ir antgaliai.

Sukant į kietą paviršių (metalinį):

Susidaro itin dideli sukimo momentai, pvz., esant metalinėms varžtinėms jungtims, naudojant užmaunamus raktų antgalius. Pasirinkite mažesnį sūkių skaičių.

Sukant į minkštą paviršių (pvz., į minkštą medieną):

Čia taip pat sukite mažesniu sūkių skaičiumi, kad, esant sąlyčiui su metaline sukimo galvute, nebūtų pažeistas medienos paviršius.

Būtinai naudokite gilintuvą.

Gręždami medieną, metalą arba kitas medžiagas, būtinai atsižvelkite į tokius dalykus: Esant mažo skersmens gręžtuvui, naudokite didelį sūkių skaičių, o, esant didelio skersmens gręžtuvui – mažą sūkių skaičių. Kai medžiagos kietos, pasirinkite mažą sūkių skaičių, kai minkštos – didelį.

Užfiksukite arba pritvirtinkite (jei įmanoma) ruošinį veržiklyje.

Pažymėkite vietą, kurioje turi būti gręžiama, rėžikliu arba vinimi ir gręžimo pradžia pasirinkite mažesnių sūkių skaičių.

Besisukantį grąžtą kelis kartus ištraukite iš gręžimo skylės, kad pašalintumėte drožles arba pjūvenas, ir išvėdintumėte.

Metalo gręžimas:

Naudokite metalo grąžtą (HSS). Norėdami pasiekti optimalių rezultatų, grąžtą turėtumėte aušinti alyva. Metalo grąžtą taip pat galite naudoti plastikui gręžti.

Akmens gręžimas:

Naudokite akmens grąžtą iš kietmetalio.

Medienos gręžimas:

Naudokite medžio grąžtą su centravimo smaigaliu. Gilioms kiaurymėms naudokite sraigtinį grąžtą, didelio skersmens kiaurymėms – Forstnerio grąžtą. Mažus varžtus į minkštą medieną galite įsukti prieš tai negręždami.

12. Valymas

Pavojus!

Prieš atlikdami valymo darbus, išimkite akumuliatorių.

- Stenkitės, kad apsauginiai įtaisai, vėdinimo plyšiai ir variklio korpusas būtų kuo švaresni ir nedulkėti. Esant mažam slėgiui, nuvalykite įrenginį švaria šluoste arba išpūskite suslėgtuoju oru.
- Rekomenduojame įrenginį išvalyti iš karto po kiekvieno naudojimo.
- Reguliariai valykite įrenginį drėgna šluoste su šiek tiek skystojo muilo. Nenaudokite valymo priemonių ir tirpiklių. Jie gali pažeisti plastikines prietaiso dalis. Atkreipkite dėmesį į tai, kad į įrenginio vidų nepatektų vandens. Patekus į elektrinį įrenginį vandens, didėja elektros smūgio pavojus.

13. Laikymas

Laikykite įrenginį ir jo priedus tamsioje, sausoje, apsaugotoje nuo šalčio ir vaikams nepasiekiamoje vietoje. Optimali laikymo temperatūra yra nuo 5 iki 30 °C. Laikykite elektrinį įrankį originalioje pakuotėje. Uždenkite elektrinį įrankį, kad apsaugotumėte jį nuo dulkių arba drėgmės. Laikykite naudojimo instrukciją prie elektrinio įrankio.

14. Techninė priežiūra

Įrenginio viduje nėra jokių kitų dalių, kurias reikia techniškai prižiūrėti.

Aptarnavimo informacija

Reikia atsižvelgti į tai, kad atitinkamos šio produkto detalės priklausomai nuo naudojimo arba natūraliai nusidėvi, arba yra reikalingos kaip darbinė medžiaga. Besidėvinčios detalės*: Anglies šepetys

* netiekiamos kartu su prietaisu!

15. Utilizavimas ir pakartotinis atgavimas

Siekiant išvengti transportavimo pažeisimų, įrenginys yra pakuotėje. Ši pakuotė yra žaliava, taigi, ją galima naudoti pakartotinai arba grąžinti į medžiagų cirkuliacijos ciklą.

Įrenginys ir jo priedai sudaryti iš įvairių medžiagų, pvz., metalo ir plastikų. Pristatykite sugedusias konstrukcines dalis į specialių atliekų utilizavimo punktą. Teiraukitės specializuotoje parduotuvėje arba bendrijos administracijos skyriuje!

Nemeskite senų prietaisų į buitines atliekas!



Šis simbolis rodo, kad pagal Direktyvą dėl elektros ir elektroninės įrangos atliekų (2012/19/ES) ir nacionalinius įstatymus šio gaminio negalima mesti į buitines atliekas. Šį gaminį reikia atiduoti į tam numatytą surinkimo punktą. Tai galima, pvz., atlikti perkant atiduodant panašų gaminį arba pristatant į įgaliotą surinkimo vietą, kurioje paruošiami seni elektriniai ir elektroniniai prietaisai. Netinkamai elgiantis su senais prietaisais, dėl potencialiai pavojingų medžiagų, kurių dažnai būna senuose elektriniuose ir elektroniniuose prietaisuose, galimas neigiamas poveikis aplinkai ir žmonių sveikatai. Be to, tinkamai utilizuodami šį gaminį, prisidėsite prie efektyvaus natūralių išteklių panaudojimo. Informacijos apie senų prietaisų surinkimo punktus Jums suteiks miesto savivaldybėje, viešojoje utilizavimo įmonėje, įgaliotame senų elektrinių ir elektroninių prietaisų utilizavimo punkte arba Jūsų atliekas išvežančioje bendrovėje.

16. Sutrikimų šalinimas

Tolesnėje lentelėje nurodyti klaidų požymiai ir aprašyta, kaip jas galima pašalinti, jei Jūsų mašina blogai veiktų. Jei taip problemos nustatyti ir pašalinti negalite, kreipkitės į savo techninės priežiūros dirbtuves.

Sutrikimas	Galima priežastis	Ką daryti
Nepasileidžia įrenginys	Išsikvotas akumuliatorius	Įkraukite akumuliatorių
	Sugedęs akumuliatorius	Patikrinkite akumuliatorių, jei reikia, paveskite jį suremontuoti pripažintam elektrikui
	Sugedęs įj./išj. jungiklis	Paveskite suremontuoti įgaliotam techninės priežiūros centrai
	Sugedęs variklis	Paveskite suremontuoti įgaliotam techninės priežiūros centrai
Eksploatuojant variklis sustoja	Išsikvotas akumuliatorius	Įkraukite akumuliatorių
	Blogai įdėtas akumuliatorius	Įdėkite akumuliatorių iš naujo
	Sugedęs akumuliatorius	Išvalykite kontaktus, įdėkite originalų akumuliatorių
Sumažėjo galia	Akumuliatorius netinkamas naudoti	Pakeiskite akumuliatorių
	Ne iki galo įkrautas akumuliatorius	Įkraukite akumuliatorių

Simbolu, kas atrodas uz ierīces, skaidrojums

Simbolu izmantošanai šajā rokasgrāmatā jāvērs jūsu uzmanība uz iespējamiem riskiem. Ir precīzi jāizprot drošības simboli un skaidrojumi, uz kuriem tie attiecas. Brīdinājumi paši par sevi nenovērš riskus un nevar aizvietot pareizos pasākumus, lai novērstu negadījumus.

	<p>Pirms lietošanas sākšanas izlasiet un ievērojiet lietošanas instrukciju un drošības norādījumus!</p>
	<p>Lietojiet ausu aizsargus. Trokšņu iedarbība var izraisīt dzirdes zudumu.</p>
	<p>Lietojiet putekļu aizsargmasku. Apstrādājot kokmateriālu un citus materiālus, var rasties veselībai kaitīgi putekļi. Nedrīkst apstrādāt azbestu saturošu materiālu!</p>
	<p>Lietojiet aizsargbrilles. Darba laikā radušās dzirksteles vai no ierīces krītošas šķēpeles, skaidas un putekļi var izraisīt redzes zudumu.</p>
	<p>Valkājiet aizsargcimdus!</p>

Satura rādītājs:

1.	Ievads	102
2.	Ierīces apraksts (1 att.)	102
3.	Piegādes komplekts	102
4.	Paredzētajam mērķim atbilstoša lietošana	102
5.	Vispārējie drošības norādījumi	103
6.	Papildu drošības norādījumi	104
7.	Atlikušie riski	105
8.	Tehniskie dati	105
9.	Izsaiņošana	106
10.	Uzbūve	106
11.	Darba sākšana	106
12.	Tīrīšana	107
13.	Glabāšana	107
14.	Apkope	107
15.	Likvidācija un atkārtota izmantošana	108
16.	Traucējumu novēršana	108

Lappuse:

1. Ievads

Ražotājs:

scheppach
 Fabrikation von Holzbearbeitungsmaschinen GmbH
 Günzburger Straße 69
 D-89335 Ichenhausen

Godātais pircējs,

vēlam prieku un izdošanos, strādājot ar Jūsu jauno ierīci.

Norādījums:

Saskaņā ar spēkā esošo likumdošanu attiecībā uz atbildību par izstrādājumu šīs ierīces ražotājs nav atbildīgs par kaitējumu, kas radies šai ierīcei vai šīs ierīces lietošanas rezultātā šādu iemeslu gadījumā:

- Neatbilstoša apiešanās
- Lietošanas instrukciju neievērošana
- Remonts, ko veikušas trešās puses, nepilnvarotas personas
- Tādu detaļu iebūve vai lietošana, kas nav oriģinālās rezerves daļas
- Neatbilstība paredzētajam pielietojumam
- Elektrosistēmas bojājumi, kas radušies dēļ neatbilstības elektroierīces specifikācijām un normatīvajiem dokumentiem VDE 0100, DIN 57113 / VDE 0113

Mēs jums iesakām:

Pirms montāžas un ekspluatācijas uzsākšanas pilnībā izlasiet lietošanas instrukcijas.

Šīs lietošanas instrukcijas ir paredzētas, lai Jums palīdzētu iepazīt Jūsu ierīci un izmantot tai noteiktās pielietošanas iespējas.

Lietošanas instrukcijas satur svarīgus norādījumus par to, kā strādāt ar šo ierīci droši, kvalificēti un ekonomiski. Tāpat šeit dotas norādes par to, kādā veidā Jūs varat novērst apdraudējumus, samazināt remonta izmaksas, samazināt dīkstāvi, kā arī uzlabot ierīces ekspluatācijas nepārtrauktību un palielināt tās ilgmūžību.

Papildus šajās lietošanas instrukcijās ietvertajām drošības prasībām Jums noteikti jāievēro tie normatīvie noteikumi, kas Jūsu valstī ir attiecināmi uz ierīces lietošanu.

Aizsargājiet lietošanas instrukcijas no netīrumiem un mitruma, uzglabājot tās plastmasas mapē, ierīces tuvumā. Instrukcijas ir jāizlasa ikvienam ierīces operatoram pirms darba uzsākšanas un apzinīgi tās jāievēro.

Ar ierīci drīkst strādāt vienīgi tādas personas, kas ir apmācītas lietot šo ierīci un ir informētas par apdraudējumiem, kas ir saistīti ar šīs ierīces lietošanu. Jāievēro prasības pret minimālo vecumu.

Papildus šajās lietošanas instrukcijās ietvertajām drošības prasībām un Jūsu valstī piemērojamiem īpašajiem noteikumiem Jums jāievēro vispārīgi atzītie, uz ierīces lietošanu attiecināmie tehniskie noteikumi.

Mēs neuzņemamies atbildību par nelaimes gadījumiem vai zaudējumiem, kas rodas, ja neņem vērā šo instrukciju un drošības norādījumus.

2. Ierīces apraksts (1 att.)

1. Pārnesuma izvēles slēdzis
2. Griešanās virziena pārslēdzējs / bloķēšanas mehānisms
3. Ieslēgšanas / izslēgšanas slēdzis / apgriezīenu skaita regulēšana
4. Jostas turētājs
5. Akumulatoru bloks (nav iekļauts piegādes komplektā)
6. Akumulatoru bloka atbloķēšanas taustiņš
7. Gaismas diodes darba lukturis
8. Griezes momenta iepriekšējā izvēle
9. Ātrdarbības iespīlēšanas urbpatrona

3. Piegādes komplekts

- Akumulatora urbmašīna - triecienskrūvgriezis
- Lietošanas instrukcija

4. Paredzētajam mērķim atbilstoša

lietošana

Ierīci drīkst lietot tikai tai paredzētajiem mērķiem. Ierīces lietošana citiem mērķiem uzskatāma par neatbilstošu. Par jebkuriem bojājumiem vai savainojumiem, kas tādēļ radušies, ir atbildīgs lietotājs/operators, nevis ražotājs.

Paredzētajam mērķim atbilstoša lietošana ietver arī lietošanas instrukcijā minēto drošības noteikumu, kā arī montāžas instrukcijas un lietošanas norādījumu ievērošanu.

Personām, kas lieto ierīci un veic tās apkopi, ierīce jāpārzina, un tām jābūt informētām par iespējamiem riskiem.

Turklāt precīzi jāievēro spēkā esošie nelaimes gadījumu novēršanas noteikumi.

Jāievēro arī vispārīgie noteikumi arodmedicīnas un drošības tehnikas jomā.

Patvaļīga izmaiņu veikšana ierīcē pilnībā atbrīvo ražotāju no atbildības par izmaiņu dēļ radušos kaitējumu.

Ierīci drīkst lietot tikai ar ražotāja oriģinālajām daļām un oriģinālajiem piederumiem.

Jāievēro ražotāja drošības, darba un apkopes noteikumi, kā arī tehniskajos raksturlielumos minētie izmēri.

Nemiet vērā, ka mūsu ierīces atbilstoši paredzētajam mērķim nav konstruētas komerciālai, amatnieciskai vai rūpnieciskai izmantošanai. Mēs neuzņemamies garantiju, ja ierīci izmanto komerciālos, amatniecības vai rūpniecības uzņēmumos, kā arī līdzīgos darbos.

Ierīci drīkst lietot pieaugušie. Jaunieši, kas vecāki par 16 gadiem, drīkst lietot ierīci tikai uzraudzībā. Ražotājs nav atbildīgs par bojājumiem, kurus izraisījuši noteikumiem neatbilstoša lietošana vai nepareiza vadība.

Lietojiet ierīci tikai tādā veidā, kā ir aprakstīts, un norādītajām lietošanas jomām. Ierīce nav paredzēta komerciālai lietošanai. Jebkāda citāda lietošana vai ierīces izmaiņošana ir uzskatāma par noteikumiem neatbilstošu un slēpj ievērojamus negadījuma riskus. Ražotājs neuzņemas atbildību par zaudējumiem, kas rodas noteikumiem neatbilstošas lietošanas rezultātā.

5. Vispārējie drošības norādījumi

△ BRĪDINĀJUMS Izlasiet visus drošības norādījumus, norādes, ilustrācijas un tehniskos raksturlielumus, ar kuriem šis elektroinstrumentu ir apgādāts.

Turpmāko norāžu neievērošana var izraisīt elektrisko triecienu, ugunsgrēku un/vai smagus savainojumus.

Uzglabājiet visus drošības norādījumus un instrukcijas turpmākām uzziņām.

Drošības norādījumos izmantotais jēdziens "Elektroinstrumentu" attiecas uz elektroinstrumentiem, kurus darbina no elektrotīkla (ar tīkla vadu), vai uz elektroinstrumentiem, kurus darbina no akumulatora (bez tīkla vada).

1) Darba vietas drošība

- Uzturiet savu darba vietu tīru un labi apgaismotu.** Nekārtība vai neapgaismotas darba vietas var radīt nelaimes gadījumus.
- Nedarbojieties ar elektroinstrumentu sprādzienbīstamā vidē, kurā atrodas viegli aizdedzināmi šķidrums, gāzes vai putekļi.** Elektroinstrumenti ģenerē dzirksteles, kas var aizdedzināt putekļus vai tvaikus.
- Nelaidiet klāt bērņus un citas personas elektroinstrumenta lietošanas laikā.** Uzmanības novēršanas gadījumā jūs varat zaudēt kontroli pār elektroinstrumentu.

2) Elektriskā drošība

- Elektroinstrumenta kontaktspraudnim jāiederas kontaktligzdā. Kontaktspraudni nekādā veidā nedrīkst izmainīt. Neizmantojiet adaptera kontaktspraudņus kopā ar iezemētiem elektroinstrumentiem.** Neizmainīti kontaktspraudņi un piemērotas kontaktligzdas mazina elektriskā triecienu risku.
- Nepieļaujiet fizisko kontaktu ar iezemētām virsmām, piem., caurulēm, apkures aprīkojumu, plīti un ledusskapjiem.** Pastāv paaugstināts elektriskā triecienu risks, ja jūsu ķermenis ir iezemēts.

- Sargājiet elektroinstrumentus no lietus vai slapjuma.** Ūdens iekļūšana elektroinstrumentā palielina elektriskā triecienu risku.
- Neizmantojiet savienošanas vadu citam nolūkam, lai pārnēsātu, uzkarinātu elektroinstrumentu vai atvienotu kontaktspraudni no kontaktligzdas. Sargājiet savienošanas vadu no karstuma, eļļas, asām malām vai kustīgām daļām.** Bojāts vai sapinies savienošanas vads palielina elektriskā triecienu risku.
- Kad darbojaties ar elektroinstrumentu ārpus telpām, izmantojiet tikai pagarinātāja vadus, kuri ir piemēroti arī darbiem ārpus telpām.** Darbiem ārpus telpām piemērota pagarinātāja vada lietošana mazina elektriskā triecienu risku.
- Ja elektroinstrumenta lietošana mitrā vidē nav novēršama, izmantojiet noplūdstrāvas aizsargslēdzi.** Noplūdstrāvas aizsargslēdža lietošana mazina elektriskā triecienu risku.

3) Personu drošība

- Rīkojieties piesardzīgi un pievērsiet uzmanību tam, ko darāt, un prātīgi sāciet darbu ar elektroinstrumentu. Nelietojiet elektroinstrumentu, ja esat noguris vai atrodaties narkotisko vielu, alkohola vai medikamentu iespaidā.** Neuzmanības brīdis elektroinstrumenta lietošanas laikā var izraisīt nopietnus savainojumus.
- Lietojiet individuālos aizsardzības līdzekļus un vienmēr uzlieciet aizsargbrilles.** Individuālo aizsardzības līdzekļu lietošana, piem., pretputekļu respirators, neslidoši drošības apavi, aizsargķivere vai ausu aizsargi, atkarībā no elektroinstrumenta veida un izmantošanas, mazina savainojumu risku.
- Nepieļaujiet nejaušu lietošanas sākšanu. Pārliedzieties, vai elektroinstrumentu ir izslēgts, pirms jūs to pievienojat pie elektroapgādes un/vai akumulatora, to satverat vai pārnēsājat.** Ja elektroinstrumenta pārnēsāšanas laikā turat pirkstu uz slēdža vai elektroinstrumentu ieslēgtā veidā pievienojat pie elektroapgādes, tad var notikt nelaimes gadījumi.
- Pirms ieslēdzat elektroinstrumentu, noņemiet regulēšanas darbarīkus vai uzgriežņus atslēgas.** Instruments vai atslēga, kas atrodas elektroinstrumenta rotējošā daļā, var radīt savainojumus.
- Nepieļaujiet nedabiskas ķermeņa pozas. Iegremiet stabilu pozīciju un vienmēr saglabājiet līdzsvaru.** Tādējādi jūs varat labāk kontrolēt elektroinstrumentu negaidītās situācijās.
- Valkājiet piemērotu apģērbu. Nevalkājiet platu apģērbu vai rotaslietas. Sargājiet matus un apģērbu no kustīgajām daļām.** Kustīgās daļas var satvert vaļīgu apģērbu, rotaslietas vai garus matus.

- g. Ja ir iespējams uzstādīt putekļu nosūkšanas iekārtas un putekļu uztveršanas iekārtas, tās jāpievieno un pareizi jāizmanto. Putekļu nosūkšanas iekārtas izmantošana var mazināt bīstamību, ko rada putekļi.
- h. **Neuzskatiet, ka esat pilnīgā drošībā, un neignorējiet elektroinstrumenta drošības tehnikas noteikumus, pat ja pēc daudzām lietošanas reizēm pārzināt elektroinstrumentu.** Nevērīga rīkošanās var sekundes daļās radīt smagus savainojumus.

4) Elektroinstrumenta izmantošana un apkalpošana

- a. **Nepārslogojiet elektroinstrumentu. Izmantojiet savā darbā šim nolūkam paredzētu elektroinstrumentu.** Ar piemēroto elektroinstrumentu jūs darbojaties labāk un drošāk norādītajā jaudas diapazonā.
- b. **Nelietojiet elektroinstrumentu, kuram ir bojāts slēdzis.** Elektroinstruments, kuru nav iespējams vairs ieslēgt vai izslēgt, ir bīstams, un tas ir jāsalabo.
- c. **Atvienojiet kontaktspraudni no kontaktligzdas un/vai noņemiet noņemamo akumulatoru, pirms veicat ierīces regulējumus, nomaināt darbinstrumenta daļas vai noliekat projām elektroinstrumentu.** Šis piesardzības pasākums novērš elektroinstrumenta nejaušu palaišanu.
- d. **Uzglabājiet neizmantotos elektroinstrumentus bērniem nepieejamā vietā. Neļaujiet lietot elektroinstrumentu personām, kuras nepazīna šo elektroinstrumentu vai nav izlasījušas šīs norādes.** Elektroinstrumenti ir bīstami, ja tos lieto nepieredzējušas personas.
- e. **Rūpīgi kopiet elektroinstrumentus un darbinstrumentu. Pārbaudiet, vai kustīgās daļas nevainojami darbojas un neiestrēgst, vai daļas nav salūzušas vai nav bojātas tā, ka ir traucēta elektroinstrumenta darbība. Pirms elektroinstrumenta lietošanas uzticiet salabot bojātās daļas.** Daudzu nelaimes gadījumu cēlonis ir slikti apkopti elektroinstrumenti.
- f. **Uzturiet griezējinstrumentus asus un tīrus.** Rūpīgi kopti griezējinstrumenti ar asām griezējmalām mazāk iestrēgst un ir vieglāk vadāmi.
- g. **Izmantojiet elektroinstrumentu, piederumus, darbinstrumentus utt. atbilstoši šīm norādēm. Turklāt ņemiet vērā darba apstākļus un izpildāmo darbu.** Elektroinstrumenta lietošana citiem neparedzētiem lietošanas gadījumiem var radīt bīstamas situācijas.
- h. **Nodrošiniet, lai rokturi un satveršanas virsmas būtu sausas, tīras un nebūtu notraipītas ar eļļu un ziežvielu.** Slideni rokturi un satveršanas virsmas neatļauj elektroinstrumenta drošu vadību un kontroli neparedzamās situācijās.

5) Serviss

- a. **Uzticiet savu elektroinstrumentu labot tikai kvalificētiem speciālistiem un, izmantojot tikai oriģinālās rezerves daļas.** Tādējādi nodrošina to, ka būs saglabāta elektroinstrumenta drošība.

6. Papildu drošības norādījumi

Akumulatora urbjmašinas - skrūvgrieža drošības norādījumi

- Turiet ierīci aiz izolētajām satveršanas virsmām, kad izpildāt darbus, kuru laikā skrūve var sadurties ar slēptu elektroinstalāciju vai savu tīkla barošanas vadu. Skrūves kontakts ar spriegumu vadošu līniju var pakļaut spriegumam arī ierīces metāla daļas un radīt elektrisko triecienu.
- Šī ierīce nav paredzēta tam, lai to lietotu personas (tostarp bērni) ar ierobežotām fiziskām, sensoriskām vai garīgām spējām, vai pieredzes un / vai zināšanu trūkuma dēļ, ja vien tās neatradās par drošību atbildīgās personas uzraudzībā vai nesaņēma no tās norādes, kā ierīce jālieto. Bērņus vajadzētu uzraudzīt, lai pārliecinātos, vai viņi nerotaļājas ar ierīci.
- Nostipriniet darba materiālu. Iespīlēšanas mehānismi vai skrūvspīles daudz drošāk noturēs darba materiālu nekā jūsu roka.

Indīgi PUTEKĻI!

Kaitīgi / indīgi putekļi, kas rodas apstrādes laikā nozīmē veselības kaitējumu operatoram un tuvumā esošām personām. Lietojiet aizsargbrilles un pretputekļu respiratoru! Neapstrādājiet materiālu, kas satur azbestu. Azbests ir uzskatāms par kancerogēnu.

Noturiet elektroinstrumentu. Skrūvju pievilksanas un atskrūvēšanas laikā īslaicīgi var rasties lieli reakīvie momenti. Nekavējoties izslēdziet elektroinstrumentu, ja darbinstruments nosprostojas.

Esiet gatavs lieliem reakīviem momentiem, kuri izraisīs atsitienu. Darbinstruments nosprostojas, ja elektroinstruments tiek pārslogots, vai sašķīebjas apstrādājamajā darba materiālā.

Veicot darbus ierīcē, kā arī transportēšanas vai uzglabāšanas laikā novietojiet griešanās virziena pārslēdzēju vidējā pozīcijā (bloķēšanas mehānisms). Tā jūs novērsīsiet elektroinstrumenta nejaušu palaišanu.

Ievērībai! Vadi!

Bīstami! Pārliecinieties, vai jūs nesadursieties ar elektroinstalāciju, gāzes vai ūdens vadiem, ja strādāsit ar elektroinstrumentu. Ja nepieciešams, pārbaudiet ar vadu meklēšanas ierīci, pirms urbjat sienu vai izgriežat spraugu sienā.

Akumulatora norādes

- Lūdzam ievērot akumulatora lietošanas instrukciju.

Lādēšanas ierīces un lādēšanas procesa norādes

- Lūdzam ievērot lādēšanas ierīces lietošanas instrukciju.

Rūpīga rīkošanās un lietošana akumulatora instrumenti

- **Uzlādējiet akumulatorus tikai tādās lādēšanas ierīcēs, kuras ir ieteicis ražotājs.** Lādēšanas ierīcei, kura ir piemērota noteiktam akumulatoru veidam, pastāv ugunsbīstamība, ja to izmanto ar citiem akumulatoriem.
- **Izmantojiet elektroinstrumentos tikai šim nolūkam paredzētos akumulatorus.** Citu akumulatoru lietošana var radīt savainojumus un ugunsbīstamību.
- **Sargājiet nelietoto akumulatoru no saspardēm, monētām, atslēgām, naglām, skrūvēm un citiem metāla priekšmetiem, kas varētu izraisīt kontaktu pārvienojumu.** Īssavienojuma starp akumulatora kontaktiem sekas var būt apdegumi vai degšana.
- **Nepareizas lietošanas gadījumā no akumulatora var izplūst šķidrums. Nepieļaujiet saskari ar to. Nejaušas saskares gadījumā noskalojiet ar ūdeni. Ja šķidrums iekļūst acīs, papildus vērsieties pie ārsta. Izplūstošs akumulatora šķidrums var radīt ādas kairinājumu vai apdegumus.**
- **Pārlicinieties, vai ierīce ir izslēgta, pirms ievietojat akumulatoru.** Akumulatora ievietošana elektroinstrumentā, kas ir ieslēgts, var radīt nelaimes gadījumus.
- **Uzlādējiet akumulatorus tikai iekštelpās, jo lādēšanas ierīce ir paredzēta tikai šādai lietošanai.** Risks, ko rada elektriskais trieciens.
- **Lai mazinātu elektriskā trieciena risku, atvienojiet lādēšanas ierīces kontaktspraudni no kontaktlīgzdās, pirms jūs to notīrāt.**
- **Nepakļaujiet akumulatoru intensīvam saules starojumam ilgākā laika periodā un nenovietojiet to uz sildelementiem.** Karstums nodara kaitējumu akumulatoram, un pastāv sprādzienbīstamība.
- **Ļaujiet sasīlušam akumulatoram pirms lādēšanas atdzist.**
- **Neatveriet akumulatoru un nepieļaujiet akumulatora mehānisku bojājumu.** Pastāv īssavienojuma risks, un var izplūst tvaiki, kas kairina elpošanas ceļus. Nodrošiniet svaigā gaisa pieplūdi un sūdzību gadījumā papildus vērsieties pie ārsta.
- **Neizmantojiet neuzlādējamās baterijas.** Ierīcei varētu rasties bojājumi.

Brīdinājums! Šis elektroinstrumenta darba laikā rada elektromagnētisko lauku. Šis lauks noteiktos apstākļos var traucēt aktīvo vai pasīvo medicīnisko implantu darbību. Lai mazinātu nopietnu vai nāvējošu savainojumu risku, personām ar medicīniskajiem implantiem pirms elektroinstrumenta lietošanas ieteicams konsultēties ar ārstu un ražotāju.

7. Atlikušie riski

Elektroinstrumenti ir konstruēti atbilstoši tehniskās atbilstības līmenim un atzītiem drošības tehnikas noteikumiem. Tomēr darba laikā var rasties daži atlikušie riski.

- Veselības apdraudējums ar strāvu, izmantojot neatbilstīgus elektropieslēguma vadus.
- Neskatoties uz visiem veiktajiem pasākumiem, var saglabāties arī slēpti atlikušie riski.
- Atlikušos riskus var mazināt, ja tiek ievēroti „drošības norādījumi” un „paredzētajam mērķim atbilstoša lietošana”, kā arī lietošanas instrukcija kopumā.
- Nepieļaujiet nejaušu ierīces iedarbināšanos: ievietojot kontaktdakšu kontaktlīgzdā, nedrīkst nospriest iedarbināšanas taustiņu. Izmantojiet instrumentu, kas ieteikts šajā instrukcijā. Tā panāksit, ka sagarināšanas zāģim ir optimāla jauda.
- Kad ierīce darbojas, netuviniet rokas darba zonai.

8. Tehniskie dati

Akumulatora urbja mašīna - skrūvgriezis:

Nominālais spriegums: 20 V

Apgriezienu skaits tukšgaitā:

1. pārnese: max. 0 - 500 min⁻¹

Apgriezienu skaits tukšgaitā:

2. pārnese: max. 0 - 1800 min⁻¹

Griezes moments 60 Nm

Urbjpatronas iespiļēšanas

diapazons: 2 - 13 mm

Svars: 1,3 kg

Paturētas tiesības veikt tehniskas izmaiņas!

Troksnis un vibrācija

△ Brīdinājums: Troksnis var radīt smagas sekas jūsu veselībai. Ja ierīces troksnis pārsniedz 85 dB (A), lietojiet piemērotus ausu aizsargus.

Trokšņa raksturlielumi

Skaņas jaudas līmenis L_{WA} 83 dB(A) (EN ISO 3744)

Skaņas spiediena

līmenis L_{pA} 72 dB(A) (EN ISO 11201)

Kļūda $K_{wa/pA}$ 5 dB(A)

Vibrāciju raksturlielumi

Vibrācija a_h 4 m/s²

Kļūda K_h 1,5 m/s²

9. Izsaīņošana

- Atveriet iepakojumu un uzmanīgi izņemiet ierīci.
- Noņemiet iepakojuma materiālu, kā arī iepakojuma un transportēšanas stiprinājumus (ja tādi ir).
- Pārbaudiet, vai piegādes komplekts ir pilnīgs.
- Pārbaudiet, vai ierīce un piederumi transportēšanas laikā nav bojāti. Nekavējoties informējiet piegādātāju par jebkuriem defektiem. Vēlāk iesniegtās sūdzības netiks ņemtas vērā.
- Ja iespējams, uzglabājiet iepakojumu līdz garantijas termiņa beigām.
- Pirms lietot iekārtu pirmo reizi, rūpīgi iepazīstieties ar ekspluatācijas instrukciju.
- Izmantojiet tikai oriģinālos piederumus, kā arī pārdošanā esošās detaļas un rezerves daļas. Rezerves daļas iespējams iegādāties dīlera kompānijā.
- Izdarot pasūtījumu, norādiet mūsu daļu numurus, kā arī iekārtas tipu un ražošanas gadu.

⚠ UZMANĪBU!

Ierīce un iepakojuma materiāls nav rotaļlietas! Bērni nedrīkst rotaļāties ar plastmasas maisiņiem, plēvēm un sīkām detaļām! Pastāv norīšanas un nosmakšanas risks!

10. Uzbūve

Brīdinājums!

Vienmēr atvienojiet akumulatoru, pirms veicat ierīces iestatījumus.

11. Darba sākšana

⚠ Ievērībai!

Pirms lietošanas sākšanas noteikti pilnīgi uzstādiet ierīci!

Lai panāktu akumulatoru bloka ilgstošu darbību, jums vajadzētu nodrošināt lītiņa akumulatoru bloka savlaicīgu atkārtotu uzlādēšanu. Jums tas noteikti jāizdara, ja konstatējat, ka akumulatora ierīces jauda samazinās.

Akumulatoru bloka (5) ievietošana ierīcē / izņemšana no ierīces

Pārliicinieties, vai ierīce ir izslēgta, pirms ieviejojat akumulatoru. Akumulatora ievietošana elektroinstrumentā, kas ir ieslēgts, var radīt nelaiemes gadījumus.

Akumulatora bloka (5) ievietošana:

Noviejojiet griešanās virziena pārslēdzēju (2) vidējā stāvoklī (bloķēšanas mehānisms) un ļaujiet akumulatoru blokam (5) nofiksēties rokturī.

Akumulatora bloka (5) izņemšana:

Nospiediet atbloķēšanas taustiņu (6) un izņemiet akumulatoru bloku.

Nolietotie akumulatori

Būtiski saīsināts darbības ilgums, neskatoties uz lādīņu, parāda, ka akumulators ir nolietots, un tas jānomaina. Izmantojiet rezerves akumulatoru, kuru jūs varat iegādāties klientu servisā.

Instrumentu nomaiga

- Šī akumulatora urbjašai - skrūvgriezim ir pilnīgi automātisks vārpstas fiksators un čaulas urbpatrona. Apstādinot motoru, nofiksē piedziņas mehānismu, tā ka jūs pagriežot varat atvērt ātrdarbības iespīlēšanas patronu (9). Pēc tam, kad jūs ieviejojāt vajadzīgo instrumentu, un, pagriežot urbpatronu, to iespīlējāt, jūs varat nekavējoties turpināt darbu. Vārpstas fiksators automātiski atbrīvojas līdz ar motora palaišanu (ieslēgšanas / izslēgšanas slēdža (3) nospīšana).

Griezes momenta iepriekšējā izvēle

- Jūs varat noregulēt griezes spēku, izmantojot griezes momenta iepriekšējo izvēli (8).
- Izvēlieties zemu pakāpi mazām skrūvēm vai mīkstiem materiāliem.
- Izvēlieties augstu pakāpi cietiem materiāliem, vai izskrūvējot skrūves.
- Urbšanas darbiem izvēlieties urbšanas pakāpi, noregulējot griezes momenta iepriekšējo izvēli pozīcijā.
- Urbšanas darbiem bīdiat arī pārnesuma izvēles slēdzi (1) uz priekšu (pozīcija: 2).

2 pārnesumu pārvads

UZMANĪBU! Nospīdiat pārnesuma izvēles slēdzi (1) tikai ierīces apstādinātā stāvoklī. Pretējā gadījumā draud ierīces bojājums.

Pirmajā pārnesumā (pārnesuma izvēles slēdzis (1) pozīcijā: 1) šis iestatījums ir piemērots visiem skrūvēšanas darbiem, taču arī piederumu izmantošanai (sk. piemēru B att.).

Otrajā pārnesumā (pārnesuma izvēles slēdzis (1) pozīcijā: 2) sasniegsiet apgriezenu skaitu urbšanas darbu veikšanai (sk. piemēru A att.).

Lietošanas sākšana

Ieslēgšana / izslēgšana

Ieslēgšana:

Ierīces lietošanas sākšanai nospīdiat ieslēgšanas / izslēgšanas slēdzi (3) un turiet to nospīestu. Gaismas diodes darba lukturis (7) deg, kad ir mazliet vai pilnīgi nospīests ieslēgšanas / izslēgšanas slēdzis (3) un tādējādi nodrošina darba zonas izgaismošanu nelabvēlīgu gaismas apstākļu gadījumā.

Izslēgšana:

Izslēgšanai atlaidiet ierīces ieslēgšanas / izslēgšanas slēdzi (3).

Ātruma regulēšana

Ieslēgšanas / izslēgšanas slēdzim (3) ir maināma ātruma regulēšana. Viegls spiediens uz ieslēgšanas / izslēgšanas slēdzi (3) panāk mazu apgriezību skaitu. Palielinot spiedienu, palielinās apgriezību skaits.

Norāde: Iebūvētā motora bremze nodrošina ātru apstādināšanu.

Griešanās virziena pārslēgšana

Mainiet griešanās virzienu, nospiežot līdz galam griešanās virziena pārslēdzēju 2 pa labi vai pa kreisi.

Lietderīgi padomi

Pirms lietošanas pārbaudiet, vai skrūvēšanas vai urbšanas ieliktņi ir pareizi piestiprināti, proti, ir nocentrēti izvietoti urbjpatronā. Skrūvēšanas uzgaļi ir marķēti pēc to izmēriem un formas. Ja jūs neesat pārliecināts, vienmēr vispirms izmēģiniet, vai uzgaļis bez brīvkustības ievietojas skrūves galvā.

Griezes moments:

Īpaši mazākas skrūves un uzgaļus var bojāt, ja jūs ierīcē noregulējat pārāk lielu griezes momentu vai / un pārāk lielu apgriezību skaitu.

Grūta skrūvēšana (metālā):

Īpaši lieli griezes momenti rodas, piem., metāla skrūvsavienojumiem, izmantojot galatlsēgu ieliktņus. Izvēlieties mazāku apgriezību skaitu.

Viegla skrūvēšana (piem., mīkstā koksne):

Arī šajā gadījumā skrūvējiet ar mazāku apgriezību skaitu, lai nesabojātu koksnes virsmu, nonākot saskarē ar metāla skrūves galvu.

Izmantojiet paplašinātājurbi.

Veicot urbumus koksnē, metālā un citos materiālos, noteikti ņemiet vērā: Maza urbja diametram lietojiet lielu apgriezību skaitu un liela urbja diametram – mazu apgriezību skaitu. Cietiem materiāliem izvēlieties mazu apgriezību skaitu, mīksti materiāliem – lielu apgriezību skaitu.

Nodrošiniet vai nostipriniet (ja iespējams) darba materiālu iespīlēšanas mehānismā.

Atzīmējiet vietu, kurā jāurbj, ar punktsiti vai naglu, un aizurbšanai izvēlieties mazu apgriezību skaitu.

Vairākas reizes izvelciet rotējošo urbi no urbšanas cauruma, lai novāktu skaidas vai urbšanas smelkni un to izpūstu.

Urbšana metālā:

Izmantojiet urbjus metālam (HSS). Vislabāko rezultātu sasniegšanai urbi vajadzētu dzesēt ar eļļu.

Urbjus metālam jūs varat izmantot arī urbšanai plastmasā.

Urbšana iezī:

Izmantojiet cietmetāla urbi akmenim.

Urbšana koksne:

Izmantojiet kokurbi ar centrējošu galu, dziļiem urbumiem izmantojiet skrūvveida urbi, lieliem urbšanas diametriem – Forstnera urbi. Mazas skrūves mīkstā koksne jūs varat arī tieši ieskrūvēt bez iepriekšējas urbšanas.

12. Tīrīšana

Bīstami!

Pirms jebkādiem tīrīšanas darbiem atvienojiet akumulatoru.

- Uzturiet aizsargmehānismus, gaisa spraugas un motora korpusu tīru no putekļiem un netīrumiem, cik vien tas ir iespējams. Noberziet ierīci ar tīru drānu vai izpūtiet to ar zema spiediena saspiesto gaisu.
- Mēs iesakām tīrīt ierīci tieši pēc katras lietošanas.
- Regulāri tīriet ierīci ar mitru drānu un mazliet ziepju pastas. Neizmantojiet tīrīšanas līdzekļus vai šķīdinātājus; tie varētu bojāt ierīces plastmasas daļas. Uzmaniet, lai ūdens nevarētu iekļūt ierīces iekšienē. Ūdens iekļūšana elektroierīcē palielina elektriskā trieciena risku.

13. Glabāšana

Glabājiet ierīci un tās piederumus tumšā, sausā un nesalstošā, kā arī bērniem nepieejamā vietā. Ieteicamā glabāšanas temperatūra ir 5-30°C. Glabājiet elektroinstrumentu oriģinālajā iepakojumā. Nosedziet elektroinstrumentu, lai to aizsargātu pret putekļiem vai mitrumu. Uzglabājiet lietošanas instrukciju pie elektroinstrumenta.

14. Apkope

Ierīces iekšpusē neatrodas daļas, kam būtu nepieciešama apkope.

Informācija par apkalpošanu

Ņemiet vērā, ka šajā izstrādājumā ir daļas, kas nodilst atbilstoši vai dabiskas izmantošanas gaitā, respektīvi, ir detaļas, kas nepieciešamas kā patērīga materiāli.

Dilstošas detaļas*: Carbon suka

* Nav noteikti jābūt piegādes komplektā!

15. Likvidācija un atkārtota izmantošana

Ierīce atrodas iepakojumā, lai izvairītos no bojājumiem transportēšanas laikā. Iepakojums ir izejmateriāls, un to var izmantot atkārtoti vai nodot izejvielu aprītē.

Ierīce un tās piederumi ir no dažādiem materiāliem, piemēram, metāla un plastmasas. Bojātās detaļas jānodod īpašo atkritumu pārstrādei. Jautājiet specializētā veikalā vai pašvaldībā!

Nolietotās iekārtas nedrīkst izmest mājāsaimniecības atkritumos!



Šis simbols norāda uz to, ka šo ražojumu saskaņā ar Direktīvu par elektrisko un elektronisko iekārtu atkritumiem (2012/19/ES) un vietējiem likumiem, nedrīkst utilizēt kopā ar mājāsaimniecības atkritumiem. Šis ražojums jānodod šim nolūkam paredzētajā savākšanas vietā. To var izdarīt, piem., atdodot to atpakaļ tirdzniecības vietā, kad pērk līdzīgu ražojumu, vai nododot pilnvarotā savākšanas vietā, kas atbildīga par elektrisko un elektronisko iekārtu atkritumu otrreizējo pārstrādi. Nelietpratīga rīkošanās ar nolietotām iekārtām sakarā ar potenciāli bīstamām vielām, kuras bieži vien satur elektrisko un elektronisko iekārtu atkritumi, var negatīvi ietekmēt apkārtējo vidi un cilvēku veselību. Lietpratīgi utilizējot šo ražojumu, jūs veicināt dabas resursu efektīvu lietošanu. Informāciju par nolietoto iekārtu savākšanas vietām jūs saņemsiet savā pašvaldībā, atkritumu utilizācijas sabiedriskajā organizācijā, pilnvarotajā iestādē, kas atbildīga par elektrisko un elektronisko iekārtu atkritumu utilizāciju vai tuvākajā atkritumu izvešanas uzņēmumā.

16. Traucējumu novēršana

Turpmākajā tabulā ir parādītas kļūdu pazīmes, un aprakstīts, kā jūs varat tās novērst, ja jūsu ierīce nedarbojas pareizi. Ja jūs tādā veidā nevarat lokalizēt un novērst problēmu, vērsieties tuvākajā servisa darbnīcā.

Traucējums	Iespējamais cēlonis	Novēršana
Ierīce nesāk darboties	Tukšs akumulators	Uzlādējiet akumulatoru
	Bojāts akumulators	Pārbaudiet akumulatoru, ja nepieciešams, ierosiniet tā remontu, ko veic atzīts elektriķis
	Bojāts ieslēgšanas / izslēgšanas slēdzis	Remontu veic pilnvarotā servisa centrā
	Bojāts motors	Remontu veic pilnvarotā servisa centrā
Motors apstājas darba laikā	Tukšs akumulators	Uzlādējiet akumulatoru
	Akumulators nav pareizi ievietots	Atkārtoti ievietojiet akumulatoru
	Bojāts akumulators	Notīriet kontaktus, nomainiet oriģinālo akumulatoru
Samazināta jauda	Nolietots akumulators	Nomainiet akumulatoru
	Akumulators nav pilnīgi uzlādēts	Uzlādējiet akumulatoru

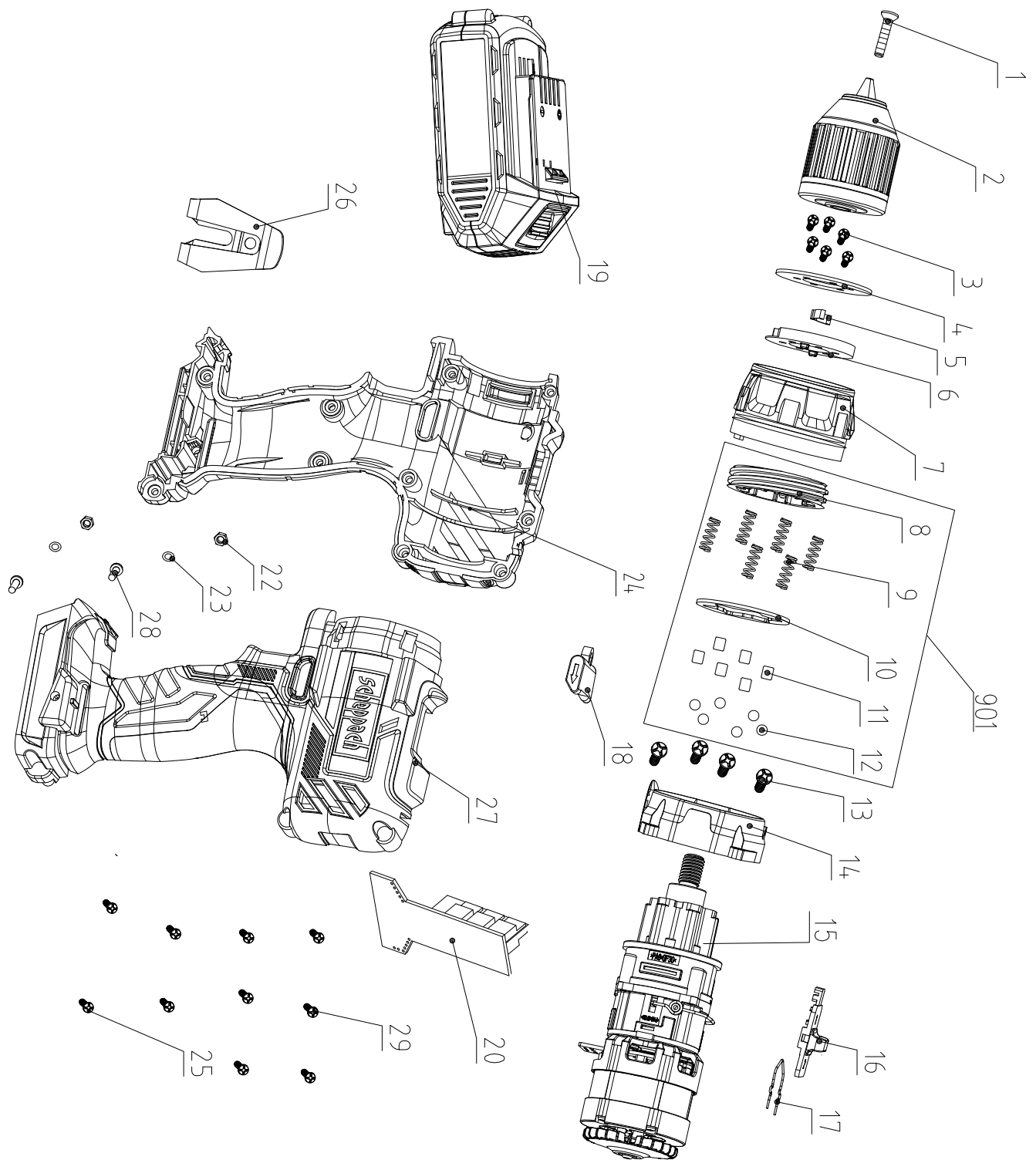

CE - Konformitätserklärung Originalkonformitätserklärung

CE - Declaration of Conformity

CE - Déclaration de conformité



scheppach Fabrikation von Holzbearbeitungsmaschinen GmbH, Günzburger Str. 69, D-89335 Ichenhausen

DE	erklärt folgende Konformität gemäß EU-Richtlinie und Normen für den Artikel	PL	deklaruje, że produkt jest zgodny z następującymi dyrektywami UE i normami
GB	hereby declares the following conformity under the EU Directive and standards for the following article	LT	pareiškia, taip atitiktis pagal ES direktyvos ir standartai šį straipsnį
FR	déclare la conformité suivante selon la directive UE et les normes pour l'article	HU	az EU-irányelv és a vonatkozó szabványok szerinti következő megfelelési nyilatkozatot teszi a termékre
IT	dichiara la seguente conformità secondo le direttive e le normative UE per l'articolo	SI	izjavlja sledenco skladnost z EU-direktivo in normami za artikel
ES	declara la conformidad siguiente según la directiva la UE y las normas para el artículo	CZ	prohlašuje následující shodu podle směrnice EU a norem pro výrobek
PT	declara o seguinte conformidade com a Directiva da UE e as normas para o seguinte artigo	SK	prehlasuje nasledujúcu zhodu podľa smernice EU a noriem pre výrobok
DK	erklærer hermed, at følgende produkt er i overensstemmelse med nedenstående EUDirektiver og standarder	HR	ovime izjavljuje da postoji sukladnost prema EU-smjernica i normama za sljedeće artikle
NL	verklaart hierbij dat het volgende artikel voldoet aan de daarop betrekking hebbende EG-richtlijnen en normen	RS	potvrđuje sledeću usklađenost prema smernicama EZ i normama za artikal
FI	vakuuttaa täten, että seuraava tuote täyttää ala esitettyt EU-direktiivit ja standardit	RO	declară următoarea conformitate corespunzător directivei și normelor UE pentru articolul
SE	försäkras härmed följande överensstämmelse enligt EU-direktiv och standarder för följande artikeln	BG	декларира съответното съответствие съгласно Директива на ЕС и норми за артикул

Marke / Brand:

SCHEPPACH

Art.-Bezeichnung / Article name:

**AKKU-BOHRSCHRAUBER - BCDD70-20PROS
CORDLESS DRILL - BCDD70-20PROS**

MEULEUSE VISSEUSE SANS FIL - BCDD70-20PROS

Art.-Nr. / Art. no.:

5909228900

<input type="checkbox"/>	2014/29/EU	<input type="checkbox"/>	2004/22/EC	<input type="checkbox"/>	89/686/EC_96/58/EC	<input type="checkbox"/>	2000/14/EC_2005/88/EC
<input checked="" type="checkbox"/>	2014/35/EU	<input type="checkbox"/>	2014/68/EU	<input type="checkbox"/>	90/396/EC	<input type="checkbox"/>	Annex V
<input checked="" type="checkbox"/>	2014/30/EU	<input checked="" type="checkbox"/>	2011/65/EU*	<input type="checkbox"/>		<input type="checkbox"/>	Annex VI Noise: measured $L_{WA} = xx$ dB(A); guaranteed $L_{WA} = xx$ dB(A) P = xx KW; L/Ø = cm Notified Body: Notified Body No.:
<input checked="" type="checkbox"/>	2006/42/EC	<input type="checkbox"/>		<input type="checkbox"/>		<input type="checkbox"/>	2010/26/EC
<input type="checkbox"/>	Annex IV Notified Body: Notified Body No.: Certificate No.:	<input type="checkbox"/>		<input type="checkbox"/>		<input type="checkbox"/>	Emission. No:

Standard references:

**EN 62841-1:2015; EN 62841-2-1:2018
EN 55014-1:2006+A1+A2; EN 55014-2:2015; EN 55014-1:2017;**

Die alleinige Verantwortung für die Ausstellung dieser Konformitätserklärung trägt der Hersteller.

This declaration of conformity is issued under the sole responsibility of the manufacturer.

Le fabricant assume seul la responsabilité d'établir la présente déclaration de conformité.

* Der oben beschriebene Gegenstand der Erklärung erfüllt die Vorschriften der Richtlinie 2011/65/EU des Europäischen Parlaments und des Rates vom 8. Juni 2011 zur Beschränkung der Verwendung bestimmter gefährlicher Stoffe in Elektro- und Elektronikgeräten.

The object of the declaration described above fulfils the regulations of the directive 2011/65/EU of the European Parliament and Council from 8th June 2011, on the restriction of the use of certain hazardous substances in electrical and electronic equipment.

L'appareil décrit ci-dessus dans la déclaration est conforme aux réglementations de la directive 2011/65/EU du Parlement Européen et du Conseil du 8 juin 2011 visant à limiter l'utilisation de substances dangereuses dans la fabrication des appareils électriques et électroniques.

Ichenhausen, den 30.10.2019

Unterschrift / Markus Bindhammer / Technical Director

First CE: 2019
Subject to change without notice

Documents registrar: Thomas Schuster
Günzburger Str. 69, D-89335 Ichenhausen