

Art.Nr.  
5907705915  
AusgabeNr.  
5907705850  
Rev.Nr.  
07/09/2020



**HCE2600**

<b>DE</b>	<b>Hochdruckreiniger</b> Originalbedienungsanleitung	<b>4</b>	<b>SK</b>	<b>Vysokotlakový čistič</b> Preklad originálu návodu na obsluhu	<b>43</b>
<b>GB</b>	<b>High-Pressure Cleaner</b> Translation of the original instruction manual	<b>15</b>	<b>HU</b>	<b>Nagynyomású tisztító</b> Az eredeti használati útmutató fordítása	<b>52</b>
<b>FR</b>	<b>Nettoyeur haute pression</b> Traduction des instructions d'origine	<b>24</b>	<b>HR</b>	<b>Visokotlačni čistač</b> Prijevod originalnog priručnika za uporabu	<b>61</b>
<b>CZ</b>	<b>Vysokotlaký čistič</b> Překlad originálního návodu k obsluze	<b>34</b>	<b>SI</b>	<b>Visokotlačni čistilnik</b> Prevod originalnih navodil za uporabo	<b>70</b>



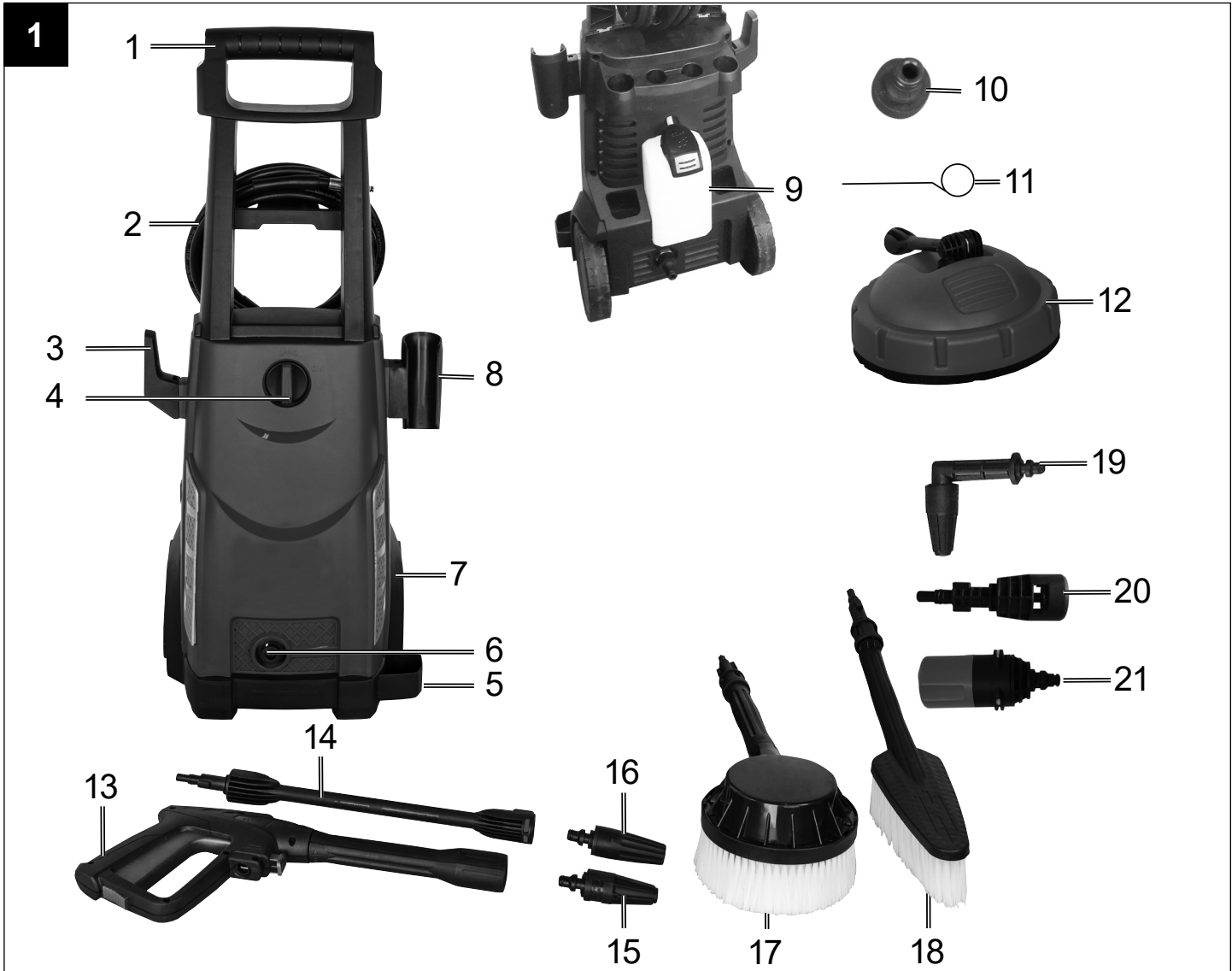



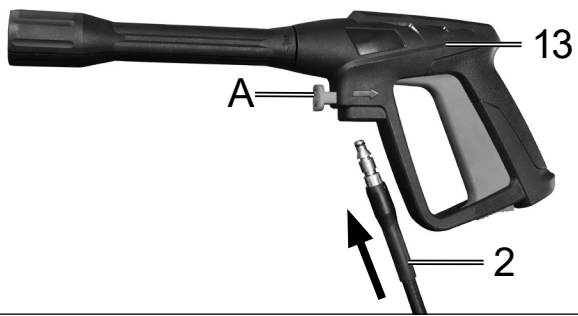

**4**

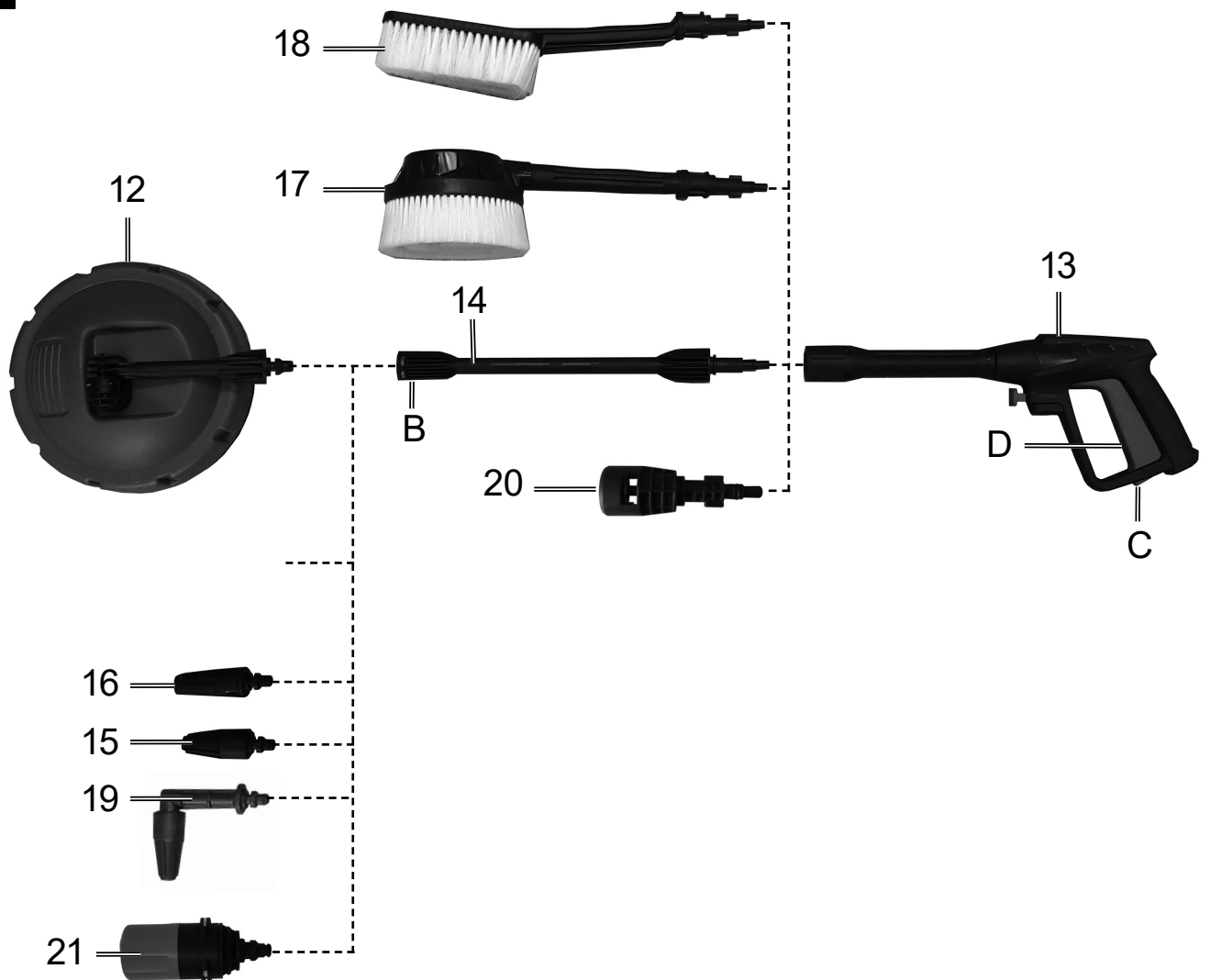

**5**

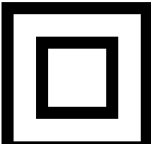
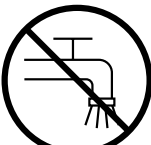
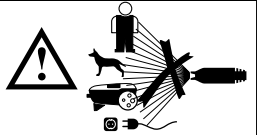

## Erklärung der Symbole auf dem Gerät

	<p>Vor Inbetriebnahme Bedienungsanleitung und Sicherheitshinweise lesen und beachten!</p>
	<p>Schutzbrille tragen!</p>
	<p>Gehörschutz tragen!</p>
	<p>Schutzklasse II</p>
	<p>Das Gerät darf nicht unmittelbar an das öffentliche Trinkwassernetz angeschlossen werden.</p>
	<p>Hochdruckstrahl nicht auf Personen, Tiere, aktive elektrische Ausrüstung oder auf das Gerät selbst richten.</p>

**Inhaltsverzeichnis:****Seite:**

1.	Einleitung.....	7
2.	Gerätebeschreibung.....	7
3.	Entpacken.....	7
4.	Bestimmungsgemäße Verwendung .....	7
5.	Sicherheitshinweise für Hochdruckreiniger.....	8
6.	Restrisiken.....	10
7.	Technische Daten.....	10
8.	Vor Inbetriebnahme .....	10
9.	Bedienung .....	11
10.	Wartung.....	12
11.	Entsorgung und Wiederverwertung .....	13
12.	Mögliche Ausfallursachen .....	13

## 1. Einleitung

### Hersteller: scheppach

Fabrikation von Holzbearbeitungsmaschinen GmbH  
Günzburger Straße 69  
D-89335 Ichenhausen

### Verehrter Kunde,

wir wünschen Ihnen viel Freude und Erfolg beim Arbeiten mit Ihrem neuen Gerät.

### Hinweis:

Der Hersteller dieses Gerätes haftet nach dem geltenden Produkthaftungsgesetz nicht für Schäden, die an diesem Gerät oder durch dieses Gerät entstehen bei:

- unsachgemäßer Behandlung,
- Nichtbeachtung der Bedienungsanweisung,
- Reparaturen durch Dritte, nicht autorisierte Fachkräfte,
- Einbau und Austausch von nicht originalen Ersatzteilen,
- nicht bestimmungsgemäßer Verwendung,
- Ausfällen der elektrischen Anlage bei Nichtbeachtung der elektrischen Vorschriften und VDE-Bestimmungen 0100, DIN 57113 / VDE0113.

### Beachten Sie:

Lesen Sie vor der Montage und vor Inbetriebnahme den gesamten Text der Bedienungsanleitung durch. Diese Bedienungsanleitung soll es Ihnen erleichtern, Ihr Elektrowerkzeug kennenzulernen und dessen bestimmungsgemäßen Einsatzmöglichkeiten zu nutzen. Die Bedienungsanleitung enthält wichtige Hinweise, wie Sie mit dem Elektrowerkzeug sicher, fachgerecht und wirtschaftlich arbeiten, und wie Sie Gefahren vermeiden, Reparaturkosten sparen, Ausfallzeiten verringern und die Zuverlässigkeit und Lebensdauer des Elektrowerkzeugs erhöhen.

Zusätzlich zu den Sicherheitsbestimmungen dieser Bedienungsanleitung müssen Sie unbedingt die für den Betrieb des Elektrowerkzeugs geltenden Vorschriften Ihres Landes beachten.

Bewahren Sie die Bedienungsanleitung, in einer Plastikhülle geschützt vor Schmutz und Feuchtigkeit, bei dem Elektrowerkzeug auf. Sie muss von jeder Bedienungsperson vor Aufnahme der Arbeit gelesen und sorgfältig beachtet werden. An dem Elektrowerkzeug dürfen nur Personen arbeiten, die im Gebrauch des Elektrowerkzeugs unterwiesen und über die damit verbundenen Gefahren unterrichtet sind. Das geforderte Mindestalter ist einzuhalten.

Neben den in dieser Bedienungsanleitung enthaltenen Sicherheitshinweisen und den besonderen Vorschriften Ihres Landes sind die für den Betrieb von baugleichen Maschinen allgemein anerkannten technischen Regeln zu beachten.

Wir übernehmen keine Haftung für Unfälle oder Schäden, die durch Nichtbeachten dieser Anleitung und den Sicherheitshinweisen entstehen.

## 2. Gerätebeschreibung (Abb. 1)

- 1 Handgriff
- 2 Hochdruckschlauch
- 3 Kabelhalterung
- 4 Ein- / Ausschalter
- 5 Radabdeckung
- 6 Anschluss für Hochdruckschlauch
- 7 Transportrad
- 8 Lanzenhalterung
- 9 Reinigungsmittelbehälter
- 10 Anschluss Wasserzulauf
- 11 Düsenreinigungsnaedel
- 12 Terrassenreiniger
- 13 Pistole
- 14 Verlängerung
- 15 Turbodüse
- 16 Düse
- 17 Rotationsbürste
- 18 Reinigungsbürste
- 19 90° Turbodüse
- 20 Kärcher-Adapter
- 21 3in1 Düse

## 3. Entpacken

- Öffnen Sie die Verpackung und nehmen Sie das Gerät vorsichtig heraus.
- Entfernen Sie das Verpackungsmaterial sowie Verpackungs- / und Transportsicherungen (falls vorhanden).
- Überprüfen Sie, ob der Lieferumfang vollständig ist.
- Kontrollieren Sie das Gerät und die Zubehörteile auf Transportschäden.
- Bewahren Sie die Verpackung nach Möglichkeit bis zum Ablauf der Garantiezeit auf.

### ACHTUNG

**Gerät und Verpackungsmaterialien sind kein Kinderspielzeug! Kinder dürfen nicht mit Kunststoffbeuteln, Folien und Kleinteilen spielen! Es besteht Verschluckungs- und Erstickungsgefahr!**

## 4. Bestimmungsgemäße Verwendung

Der Hochdruckreiniger ist für die Verwendung im Privaten Bereich zum Reinigen von Fahrzeugen, Maschinen, Gebäuden, Fassaden usw. mit Hochdruck vorgesehen.

Die Maschine darf nur nach ihrer Bestimmung verwendet werden. Jede weitere darüber hinausgehende Verwendung ist nicht bestimmungsgemäß.

Für daraus hervorgerufene Schäden oder Verletzungen aller Art haftet der Benutzer/Bediener und nicht der Hersteller.

Bitte beachten Sie, dass unsere Geräte bestimmungsgemäß nicht für den gewerblichen, handwerklichen oder industriellen Einsatz konstruiert wurden. Wir übernehmen keine Gewährleistung, wenn das Gerät in Gewerbe-, Handwerks- oder Industriebetrieben sowie bei gleichzusetzenden Tätigkeiten eingesetzt wird.

## 5. Sicherheitshinweise für Hochdruckreiniger

Lesen Sie vor der ersten Benutzung Ihres Gerätes diese Sicherheitshinweise und die Originalbetriebsanleitung. Handeln Sie danach.

- Neben den Hinweisen in der Betriebsanleitung müssen die allgemeinen Sicherheits- und Unfallverhütungsvorschriften des Gesetzgebers berücksichtigt werden.
- Am Gerät angebrachte Warn- und Hinweisschilder geben wichtige Hinweise für den gefahrlosen Betrieb.

### Gefahrenstufen

#### ⚠ GEFAHR

- Hinweis auf eine unmittelbar drohende Gefahr, die zu schweren Körperverletzungen oder zum Tod führt.

#### ⚠ WARNUNG

- Hinweis auf eine möglicherweise gefährliche Situation, die zu schweren Körperverletzungen oder zum Tod führen kann.

#### ⚠ VORSICHT

- Hinweis auf eine möglicherweise gefährliche Situation, die zu leichten Verletzungen führen kann.

#### ACHTUNG

- Hinweis auf eine möglicherweise gefährliche Situation, die zu Sachschäden führen kann.

### Elektrische Komponenten

#### ⚠ GEFAHR

- Gefahr eines Stromschlags.
- Netzstecker und Steckdose niemals mit feuchten Händen anfassen.
- Netzanschlussleitung mit Netzstecker vor jedem Betrieb auf Schäden prüfen. Beschädigte Netzanschlussleitung unverzüglich durch autorisierten Kundendienst / Elektrofachkraft austauschen lassen. Gerät mit beschädigter Netzanschlussleitung nicht in Betrieb nehmen.
- Alle stromführenden Teile im Arbeitsbereich müssen Strahlwasser geschützt sein.
- Netzstecker und Kupplung einer Verlängerungsleitung müssen wasserdicht sein und dürfen nicht im Wasser liegen. Die Kupplung darf weiterhin nicht auf dem Boden liegen.

Es wird empfohlen, Kabeltrommeln zu verwenden, die gewährleisten, dass die Steckdosen sich mindestens 60 mm über dem Boden befinden.

- Darauf achten, dass Netzanschluss- und Verlängerungsleitung nicht durch Überfahren, Quetschen, Zerren oder dergleichen verletzt oder beschädigt werden. Die Netzanschlussleitungen vor Hitze, Öl und scharfen Kanten schützen.
- Vor allen Pflege- und Wartungsarbeiten das Gerät ausschalten und den Netzstecker ziehen.
- Reparaturarbeiten und Arbeiten an elektrischen Bauteilen dürfen nur vom autorisierten Kundendienst durchgeführt werden.

#### ⚠ WARNUNG

- Das Gerät darf nur an einen elektrischen Anschluss angeschlossen werden, der von einem Elektroinstallateur gemäß IEC 60364 ausgeführt wurde.
- Das Gerät nur an Wechselstrom anschließen. Die Spannung muss mit dem Typenschild des Gerätes übereinstimmen.
- Schutzklasse I - Geräte dürfen nur an ordnungsgemäß geerdete Stromquellen angeschlossen werden.
- Aus Sicherheitsgründen empfehlen wir grundsätzlich, das Gerät über einen Fehlerstromschutzschalter (max. 30 mA) zu betreiben.
- Eine ungeeignete elektrische Verlängerungsleitung kann gefährlich sein. Im Freien nur eine dafür zugelassene, entsprechend gekennzeichnete, elektrische Verlängerungsleitung mit ausreichendem Leitungsquerschnitt verwenden:  
1–10 m: 1,5 mm<sup>2</sup>; 10 – 30 m: 2,5 mm<sup>2</sup>
- Verlängerungsleitung immer vollständig von der Kabeltrommel abwickeln.

**Warnung!** Dieses Elektrowerkzeug erzeugt während des Betriebs ein elektromagnetisches Feld. Dieses Feld kann unter bestimmten Umständen aktive oder passive medizinische Implantate beeinträchtigen. Um die Gefahr von ernsthaften oder tödlichen Verletzungen zu verringern, empfehlen wir Personen mit medizinischen Implantaten ihren Arzt und den Hersteller vom medizinischen Implantat zu konsultieren, bevor das Elektrowerkzeug bedient wird.

### Sicherer Umgang

#### ⚠ GEFAHR

- Der Benutzer hat das Gerät bestimmungsgemäß zu verwenden. Er hat die örtlichen Gegebenheiten zu berücksichtigen und beim Arbeiten mit dem Gerät auf Personen im Umfeld zu achten.
- Wichtige Komponenten, wie Hochdruckschlauch, Handspritzpistole und Sicherheitseinrichtungen, vor jedem Betrieb auf Schäden prüfen. Beschädigte Komponenten unverzüglich austauschen. Gerät mit beschädigten Komponenten nicht in Betrieb nehmen.



- Hochdruckstrahlen können bei unsachgemäßem Gebrauch gefährlich sein. Der Strahl darf nicht auf Personen, Tiere, aktive elektrische Ausrüstung oder auf das Gerät selbst gerichtet werden.
- Den Hochdruckstrahl nicht auf andere oder sich selbst richten, um Kleidung oder Schuhwerk zu reinigen.
- Fahrzeugreifen/Reifenventile können durch den Hochdruckstrahl beschädigt werden und platzen. Erstes Anzeichen hierfür ist eine Verfärbung des Reifens. Beschädigte Fahrzeugreifen/Reifenventile sind lebensgefährlich. Mindestens 30 cm Strahlabstand bei der Reinigung einhalten!

#### ⚠ **WARNUNG**

- Das Gerät nicht verwenden, wenn sich andere Personen in Reichweite befinden, es sei denn, sie tragen Schutzkleidung.
- Das Gerät darf nicht von Kindern oder nicht unterwiesenen Personen betrieben werden.
- Dieses Gerät ist nicht dafür bestimmt, durch Personen mit eingeschränkten physischen, sensorischen oder geistigen Fähigkeiten oder mangels Erfahrungen und/oder mangels Wissen benutzt zu werden, es sei denn, sie werden durch eine für ihre Sicherheit zuständige Person beaufsichtigt oder erhalten von ihr Anweisungen, wie das Gerät zu benutzen ist und haben die daraus resultierenden Gefahren verstanden. Kinder dürfen mit dem Gerät nicht spielen.
- Kinder beaufsichtigen, um sicherzustellen, dass sie nicht mit dem Gerät spielen.

#### ⚠ **VORSICHT**

- Vor allen Tätigkeiten mit oder am Gerät Standsicherheit herstellen, um Unfälle oder Beschädigungen durch Umfallen des Geräts zu vermeiden.
- Durch den austretenden Wasserstrahl an der Hochdruckdüse wirkt eine Rückstoßkraft auf die Handspritzpistole. Für sicheren Stand sorgen, Handspritzpistole und Strahlrohr gut festhalten.
- Das Gerät niemals unbeaufsichtigt lassen, solange es in Betrieb ist.

#### **ACHTUNG**

- Bei längeren Arbeitspausen Gerät am Geräteschalter ausschalten.
- Das Gerät nicht bei Temperaturen unter 0 °C betreiben.

#### **Sonstige Gefahren**

##### ⚠ **GEFAHR**

- Der Betrieb in explosionsgefährdeten Bereichen ist untersagt.
- Keine Gegenstände abspritzen, die gesundheitsgefährdende Stoffe (z.B. Asbest) enthalten.

- Niemals lösungsmittelhaltige Flüssigkeiten oder unverdünnte Säuren und Lösungsmittel ansaugen! Dazu zählen z.B. Benzin, Farbverdünner oder Heizöl. Der Sprühnebel ist hochentzündlich, explosiv und giftig. Kein Aceton, unverdünnte Säuren und Lösungsmittel verwenden, da sie die am Gerät verwendeten Materialien angreifen.
- Verpackungsfolien von Kindern fernhalten, es besteht Erstickungsgefahr!

#### ⚠ **WARNUNG**

- Gemäß gültigen Vorschriften darf das Gerät nie ohne Systemtrenner am Trinkwassernetz betrieben werden. Stellen Sie sicher, dass der Anschluss Ihrer Hauswasseranlage, an dem der Hochdruckreiniger betrieben wird, mit einem Systemtrenner gemäß EN 12729 Typ BA ausgestattet ist.
- Wasser, das durch einen Systemtrenner geflossen ist, gilt nicht mehr als Trinkwasser.
- Hochdruckschläuche, Armaturen und Kupplungen sind wichtig für die Gerätesicherheit. Nur vom Hersteller empfohlene Hochdruckschläuche, Armaturen und Kupplungen verwenden.
- Beim Trennen von Zulauf- oder Hochdruckschlauch kann nach dem Betrieb heißes Wasser aus den Anschlüssen austreten.

#### ⚠ **VORSICHT**

- Bei der Auswahl des Lagerortes und beim Transport das Gewicht des Gerätes (siehe Technische Daten) beachten, um Unfälle oder Verletzungen zu vermeiden.
- Mehrstündige, ununterbrochene Benutzung des Gerätes kann in seltenen Fällen zu Taubheitsgefühlen in den Händen führen.
- Handschuhe tragen.
- Hände warmhalten.
- Regelmäßige Arbeitspausen einlegen.

#### **Arbeiten mit Reinigungsmittel**

##### ⚠ **WARNUNG**

- Dieses Gerät wurde entwickelt für die Verwendung von Reinigungsmitteln, die vom Hersteller geliefert oder empfohlen werden. Die Verwendung von anderen Reinigungsmitteln oder Chemikalien kann die Sicherheit des Gerätes beeinträchtigen.
- Die falsche Verwendung von Reinigungsmitteln kann schwere Verletzungen oder Vergiftungen verursachen.
- Reinigungsmittel für Kinder unzugänglich aufbewahren.

#### **Sicherheitseinrichtungen**

##### ⚠ **VORSICHT**

- Sicherheitseinrichtungen dienen dem Schutz des Benutzers und dürfen nicht verändert oder umgangen werden.

## Persönliche Schutzausrüstung

### ⚠ VORSICHT

- Zum Schutz vor zurückspritzendem Wasser oder Schmutz geeignete Schutzkleidung und Schutzbrille tragen.
- Während des Gebrauchs von Hochdruckreinigern können Aerosole entstehen. Das Einatmen von Aerosolen kann gesundheitliche Schäden zur Folge haben. Abhängig von der Anwendung können vollständig abgeschirmte Düsen (z. B. Flächenreiniger) zur Hochdruckreinigung verwendet werden, die den Ausstoß von wässrigen Aerosolen deutlich verringern. Der Einsatz einer solchen Abschirmung ist nicht bei allen Anwendungen möglich. Wenn der Einsatz einer vollständig abgeschirmten Düse nicht möglich ist, sollte eine Atemschutzmaske der Klasse FFP 2 oder vergleichbar, abhängig von der zu reinigenden Umgebung, verwendet werden.

## 6. Restrisiken

**Auch wenn Sie dieses Elektrowerkzeug vorschriftsmäßig bedienen, bleiben immer Restrisiken bestehen. Folgende Gefahren können im Zusammenhang mit der Bauweise und Ausführung dieses Elektrowerkzeuges auftreten:**

- Lungenschäden, falls keine geeignete Staubschutzmaske getragen wird.
- Gehörschäden, falls kein geeigneter Gehörschutz getragen wird.
- Gesundheitsschäden, die aus Hand-Arm-Schwingungen resultieren, falls das Gerät über einen längeren Zeitraum verwendet wird oder nicht ordnungsgemäß geführt und gewartet wird.

## 7. Technische Daten

Netzspannung	230-240 V~ / 50 Hz
Leistungsaufnahme	2400 W
Arbeitsdruck	12 MPa
Nominaldruck	18 MPa
Förderleistung	5,5 l/min
max. Druck Wasserzulauf	0,4 MPa
Schutzklasse	II

### Gefahr!

#### Geräusch und Vibration

Die Geräusch- und Vibrationswerte wurden entsprechend EN 60335 ermittelt.

Schalldruckpegel $L_{pA}$	78 dB(A)
Unsicherheit $K_{pA}$	3 dB(A)
Schalleistungspegel $L_{WA}$	94 dB(A)
Unsicherheit $K_{WA}$	3 dB(A)

## Tragen Sie einen Gehörschutz.

Die Einwirkung von Lärm kann Hörverlust bewirken.

Schwingungsgesamtwerte (Vektorsumme dreier Richtungen) ermittelt entsprechend EN 60335.

Schwingungsemissionswert  $a_n \leq 2,5 \text{ m/s}^2$

Der angegebene Schwingungsemissionswert ist nach einem genormten Prüfverfahren gemessen worden und kann sich, abhängig von der Art und Weise, in der das Elektrowerkzeug verwendet wird, ändern und in Ausnahmefällen über dem angegebenen Wert liegen.

Der angegebene Schwingungsemissionswert kann zum Vergleich eines Elektrowerkzeuges mit einem anderen verwendet werden.

Der angegebene Schwingungsemissionswert kann auch zu einer einleitenden Einschätzung der Beeinträchtigung verwendet werden.

## Beschränken Sie die Geräuschentwicklung und Vibration auf ein Minimum!

- Verwenden Sie nur einwandfreie Geräte.
- Warten und reinigen Sie das Gerät regelmäßig.
- Passen Sie Ihre Arbeitsweise dem Gerät an.
- Überlasten Sie das Gerät nicht.
- Lassen Sie das Gerät gegebenenfalls überprüfen.
- Schalten Sie das Gerät aus, wenn es nicht benutzt wird.
- Tragen Sie Handschuhe.

## 8. Vor Inbetriebnahme

### Korrektter Einsatz des Gerätes

- Der Hochdruckreiniger muss auf einer ebenen, sicheren Fläche aufgestellt werden.
- Bei jeder Betätigung der Maschine empfiehlt sich die Einhaltung der korrekten Bedienungsposition: eine Hand an der Pistole und die zweite Hand an der Lanze.
- Der Wasserstrahl darf nie auf elektrische Leitungen oder auf die Maschine gerichtet werden.
- Um eine Beschädigung der Pumpe im Stillstand zu vermeiden, ist eine geringe Undichtigkeit der Pumpe normal.
- Die Maschine darf unter keinen Umständen in Räumlichkeiten verwendet werden, die explosionsgefährdet sind.
- Die Arbeitstemperatur muss zwischen +5 und +50°C liegen. Es dürfen keine Abdeckungen oder Änderungen an der Lanze oder den Spritzdüsen vorgenommen werden.
- Der Hochdruckreiniger ist für einen Betrieb mit kaltem oder mäßig warmem Wasser (max. bis 50°C) ausgelegt, höhere Temperaturen führen zu Schäden an der Pumpe.

- Das einlaufende Wasser darf weder verschmutzt, sandhaltig noch mit chemischen Produkten belastet sein, die zur Beeinträchtigung der Funktion führen und die Haltbarkeit der Maschine verkürzen können.

## Montage

### Montage Gerät (Abb. 1)

Schieben Sie den Handgriff (1) auf die Befestigungspunkte oberhalb am Gerät und sichern Sie diesen mit den beiden mitgelieferten Schrauben (Länge 20 mm).

### Anschluss Wasserzulauf (Abb. 2)

Schrauben Sie den Anschluss für den Wasserzulauf (10) an das Gerät. Der Anschluss für den Wasserzulauf (11) ist mit einem Anschlussstück für Standard-schlauchkupplungssysteme ausgestattet. Stecken Sie die Schlauchkupplung des Zulaufschlauches (min. Ø 1/2" / ca. 13 mm) auf den Anschluss für Wasserzulauf (10).

Verwenden Sie für den Wasserzulauf immer einen verstärkten Wasserschlauch mit einer handelsüblichen Kupplung. Die Länge sollte mindestens 6,0m betragen. (nicht im Lieferumfang enthalten)

Zwischen dem Trinkwasser und dem Hochdruckreiniger muss ein Rückflussverhinderer eingebaut sein! Fragen Sie hierzu Ihren Sanitärinstallateur.

### Ansaugen aus offenen Tanks/Behältern und natürlichen Gewässern

Verwenden Sie ein spezielles Selbst-Ansaugzubehör (nicht im Lieferumfang enthalten / erhältlich beim Fachhändler).

Mit diesem Zubehör kann der Hochdruckreiniger Wasser 0,5m hoch über den Wasserspiegel ansaugen. Dies kann ungefähr 25 – 50 Sekunden dauern. Tauchen Sie den Zubehör-Schlauch vollständig unter Wasser, um die Luft im Schlauch zu verdrängen. Schließen Sie den Zubehör-Schlauch an den Hochdruckreiniger an und stellen Sie sicher, dass das Ansaugsieb unter Wasser bleibt.

Lassen Sie den Hochdruckreiniger mit abgenommener Sprühpistole laufen, bis Wasser gleichmäßig aus dem Hochdruckschlauch fließt. Wenn nach 25 – 50 Sekunden noch kein Wasser austritt, schalten Sie aus und prüfen Sie alle Anschlüsse.

Wenn Wasser fließt, den Hochdruckreiniger ausschalten und zum Arbeiten die Sprühpistole und die Sprühdüse anschließen.

### Anschluss Hochdruckschlauch (Abb. 3/4)

Schließen Sie den Hochdruckschlauch (2) an den Anschluss für den Hochdruckschlauch (6). Entfernen Sie vorher die Schutzkappe.

Stecken Sie das andere Ende des Hochdruckschlauches (2) in den Anschluss der Pistole (13).

Um den Hochdruckschlauch (2) zu entfernen, drücken Sie die Taste (A) und ziehen Sie diesen heraus.

### Anschluss der Aufsätze (Abb. 5)

Um die Aufsätze 14, 17, 18, 20 zu montieren, drücken Sie diese in die Pistole (13) und drehen diese, bis sie sich arretieren.

Um die Aufsätze 12, 15, 16, 19, 21 zu montieren, stecken Sie diese in die Verlängerung (14) und drehen diese, bis sie sich arretieren.

### Elektrischer Anschluss

- Überzeugen Sie sich vor dem Anschließen, dass die Daten auf dem Typenschild mit den Netzdaten übereinstimmen.
- Achten Sie bei Verwendung von Verlängerungsleitungen darauf, dass diese für den Außenbereich geeignet sind und über einen ausreichenden Aderquerschnitt verfügen:  
1–10 m: 1,5 mm<sup>2</sup>  
10–30 m: 2,5 mm<sup>2</sup>
- Stecken Sie den Netzstecker am Netzkabel in die Steckdose.
- Das Produkt erfüllt die Anforderungen der EN 61000-3-11 und unterliegt Sonderanschlußbedingungen. Das heisst, dass eine Verwendung an beliebigen frei wählbaren Anschlusspunkten nicht zulässig ist.
- Das Gerät kann bei ungünstigen Netzverhältnissen zu vorübergehenden Spannungsschwankungen führen.
- Das Produkt ist zur Verwendung nur in Anwesen vorgesehen, die eine Dauerstrombelastbarkeit des Netzes von mindestens 100 A je Phase haben und von einem Verteilernetz mit einer Nennspannung von 230V versorgt werden.
- Sie müssen als Benutzer sicherstellen, wenn nötig in Rücksprache mit Ihrem Energieversorgungsunternehmen, dass die Dauerstrombelastbarkeit des Netzes am Anschlusspunkt mit dem öffentlichen Netz für den Anschluss des Produktes ausreicht.

## 9. Bedienung

Die Maschine besteht aus einer Baugruppe mit einer Pumpe, die durch ein stoßsicheres Gehäuse abgedeckt ist. Die Maschine ist mit einer Lanze und einer griffigen Pistole für eine optimale Arbeitsposition ausgerüstet, deren Form und Ausstattung den gültigen Vorschriften entsprechen.

### Inbetriebnahme:

Wenn Sie den Hochdruckreiniger vollständig montiert und alle Anschlüsse vorgenommen haben, können Sie wie folgt verfahren:

Öffnen Sie den Wasserzulauf. Entsichern Sie die Pistole (13) am Sperrschalter (C). Ziehen Sie den Abzugshebel (D) zurück, damit die im Gerät vorhandene Luft entweichen kann. (Abb. 5)

Schalten Sie das Gerät ein, stellen Sie hierzu den Ein- / Ausschalter (4) auf „ON“. Betätigen Sie nun den Abzughebel (D). (Abb. 1/5)

Zum Ausschalten den Abzugshebel (D) loslassen, das Gerät schaltet in Stand-by. Sobald Sie den Abzugshebel (D) betätigen startet der Hochdruckreiniger wieder. (Abb. 5)

Um den Hochdruckreiniger komplett abzuschalten, stellen Sie den Ein-/Ausschalter (4) auf „OFF“. (Abb. 1)

### Reinigungsmittelbehälter (9)

Füllen Sie den Reinigungsmittelbehälter mit entsprechendem Reinigungsmittel. Die Strahlbreite kann an der Düse eingestellt werden.

### Verwendung der Aufsätze (Abb. 1):

Terrassenreiniger (12): Zum Reinigen von Boden und Wandflächen.

Turbodüse (15): Zur Beseitigung von hartnäckigem Schmutz.

Düse (16): Für grobe Reinigungsarbeiten.

Rotationsbürste (17): Für Oberflächenreinigung

Reinigungsbürste (18): Für Oberflächenreinigung.

90° Turbodüse (19): Zum Reinigen von Autounterseiten und Regenrinnen.

Kärcher-Adapter (20): Mit diesem Adapter kann Zubehör der Marke Kärcher montiert werden

3in1 Düse (21): Durch drehen der Düse (21) kann zwischen drei verschiedenen Arbeitsmodi gewählt werden.

-  Breitstrahl für normale Reinigungsarbeiten

-  Rotationsstrahl für Flächenreinigungsarbeiten

-  Reinigungsmittelmodus um Reinigungsmittel zu versprühen.

## 10. Wartung

**⚠ Warnung!** Vor jeglicher Einstellung, Instandhaltung oder Instandsetzung Netzstecker ziehen!

### Allgemeine Wartungsmaßnahmen

- Halten Sie Schutzvorrichtungen, Luftschlitz und Motorengehäuse so staub- und schmutzfrei wie möglich. Reiben Sie das Gerät mit einem sauberen Tuch ab oder blasen Sie es mit Druckluft bei niedrigem Druck aus.
- Wir empfehlen, dass Sie das Gerät direkt nach jeder Benutzung reinigen.
- Reinigen Sie das Gerät regelmäßig mit einem feuchten Tuch und etwas Schmierseife. Verwenden Sie keine Reinigungs- oder Lösungsmittel; diese könnten die Kunststoffteile des Gerätes angreifen. Achten Sie darauf, dass kein Wasser in das Geräteinnere gelangen kann.

### Lange Standzeit der Elektropumpe

Sind längere Stillstandzeiten der Maschine (über 3 Monate) in Räumlichkeiten vorgesehen, in denen Frostgefahr besteht, empfiehlt sich die Auffüllung der Maschine mit einem Frostschutzmittel (ähnliche Mittel, wie für die Fahrzeuge verwendet werden).

Wenn das Gerät längere Zeit nicht benutzt worden ist, entstehen in der Elektropumpe Kalkablagerungen, die zu Startschwierigkeiten führen können.

### Service-Informationen

Es ist zu beachten, dass bei diesem Produkt folgende Teile einem gebrauchsgemäßen oder natürlichen Verschleiß unterliegen bzw. folgende Teile als Verbrauchsmaterialien benötigt werden.

Verschleißteile\*: Riemen, Schlauch, Lanze, Düsen und Aufsätze, Luftfilter, Dichtungen

\* nicht zwingend im Lieferumfang enthalten!

### Reinigung Düse (Abb. 1)

Zum Reinigen einer verstopften Düse verwenden Sie bitte den beiliegenden Draht (11).

## 11. Entsorgung und Wiederverwertung

Das Gerät befindet sich in einer Verpackung um Transportschäden zu verhindern. Diese Verpackung ist Rohstoff und ist somit wieder verwendbar oder kann dem Rohstoffkreislauf zurückgeführt werden. Das Gerät und dessen Zubehör bestehen aus verschiedenen Materialien, wie z.B. Metall und Kunststoffe. Defekte Geräte gehören nicht in den Hausmüll. Zur fachgerechten Entsorgung sollte das Gerät an einer geeigneten Sammelstellen abgegeben werden. Wenn Ihnen keine Sammelstelle bekannt ist, sollten Sie bei der Gemeindeverwaltung nachfragen.

### Altgeräte dürfen nicht in den Hausmüll!



Dieses Symbol weist darauf hin, dass dieses Produkt gemäß Richtlinie über Elektro- und Elektronik-Altgeräte (2012/19/EU) und nationalen Gesetzen nicht über den Hausmüll entsorgt werden darf. Dieses Produkt muss bei einer dafür vorgesehenen Sammelstelle abgegeben werden. Dies kann z. B. durch Rückgabe beim Kauf eines ähnlichen Produkts oder durch Abgabe bei einer autorisierten Sammelstelle für die Wiederaufbereitung von Elektro- und Elektronik-Altgeräte geschehen. Der unsachgemäße Umgang mit Altgeräten kann aufgrund potentiell gefährlicher Stoffe, die häufig in Elektro- und Elektronik-Altgeräten enthalten sind, negative Auswirkungen auf die Umwelt und die menschliche Gesundheit haben. Durch die sachgemäße Entsorgung dieses Produkts tragen Sie außerdem zu einer effektiven Nutzung natürlicher Ressourcen bei. Informationen zu Sammelstellen für Altgeräte erhalten Sie bei Ihrer Stadtverwaltung, dem öffentlich-rechtlichen Entsorgungsträger, einer autorisierten Stelle für die Entsorgung von Elektro- und Elektronik-Altgeräten oder Ihrer Müllabfuhr.

## 12. Mögliche Ausfallursachen

Betriebsstörung	Ursache	Abhilfe
Gerät funktioniert nicht.	Keine elektrische Spannung am Gerät.	Sicherung, Netzkabel, Netzstecker kontrollieren und gegebenenfalls durch Fachpersonal austauschen lassen.
	Leiterquerschnitt der Verlängerungsleitung zu gering bzw. Verlängerungsleitung zu lang.	Verlängerungsleitungen mit höherem Aderquerschnitt verwenden bzw. kürzere Verlängerungsleitung verwenden.
	Netzspannung liegt unter dem vorgegebenen Wert	Gegebenenfalls Energieversorgungsunternehmen kontaktieren.
	Pumpe ist eingefroren.	Überprüfen, gegebenenfalls auftauen.
Motor läuft, jedoch wird kein Druck aufgebaut.	Luftansaugung im Wasserzulauf.	Zulaufschlauch und Schlauchverbindungen überprüfen, gegebenenfalls austauschen.
	Auslassdüse zu groß.	Überprüfen, gegebenenfalls ersetzen.
Unregelmäßiger Betriebsdruck.	Luftansaugung im Wasserzulauf.	Zulaufschlauch und Schlauchverbindungen überprüfen, gegebenenfalls austauschen.

# Garantiebedingungen

Revisionsdatum 20. August 2018

## Sehr geehrte Kundin, sehr geehrter Kunde,

unsere Produkte unterliegen einer strengen Qualitätskontrolle. Sollte ein Gerät dennoch nicht einwandfrei funktionieren, bedauern wir dies sehr und bitten Sie, sich an unseren Servicedienst unter der unten angegebenen Adresse zu wenden. Gerne stehen wir Ihnen auch telefonisch über die Servicrufnummer zur Verfügung. Die nachfolgenden Hinweise sollen Ihnen für eine problemlose Bearbeitung und Regulierung im Schadensfall dienen.

### Für die Geltendmachung von Garantieansprüchen - innerhalb Deutschland - gilt folgendes:

1. **Diese Garantiebedingungen** regeln unsere zusätzlichen Hersteller-Garantieleistungen für Käufer (private Endverbraucher) von Neugeräten. Die gesetzlichen Gewährleistungsansprüche werden von dieser Garantie nicht berührt. Für diese ist der Händler zuständig, bei dem Sie das Produkt erworben haben.
  2. **Die Garantieleistung** erstreckt sich ausschließlich auf Mängel an einem von Ihnen erworbenen neuen Gerät, die auf einem Material- oder Herstellungsfehler beruhen und ist - nach unserer Wahl - auf die unentgeltliche Reparatur solcher Mängel oder den Austausch des Gerätes beschränkt (ggf. auch Austausch mit einem Nachfolgemodell). Ersetzte Geräte oder Teile gehen in unser Eigentum über. Bitte beachten Sie, dass unsere Geräte bestimmungsgemäß nicht für den gewerblichen, handwerklichen oder beruflichen Einsatz konstruiert wurden. Ein Garantiefall kommt daher nicht zustande, wenn das Gerät innerhalb der Garantiezeit in Gewerbe-, Handwerks- oder Industriebetrieben verwendet wurde oder einer gleichzusetzenden Beanspruchung ausgesetzt war.
  3. **Von unseren Garantieleistungen ausgenommen sind:**
    - Schäden am Gerät, die durch Nichtbeachtung der Montageanleitung, nicht fachgerechte Installation, Nichtbeachtung der Bedienungsanleitung (z.B. Anschluss an eine falsche Netzspannung oder Stromart) bzw. der Wartungs- und Sicherheitsbestimmungen oder durch Einsatz des Geräts unter ungeeigneten Umweltbedingungen sowie durch mangelnde Pflege und Wartung entstanden sind.
    - Schäden am Gerät, die durch missbräuchliche oder unsachgemäße Anwendungen (wie z.B. Überlastung des Gerätes oder Verwendung von nicht zugelassenen Werkzeugen bzw. Zubehör), Eindringen von Fremdkörpern in das Gerät (wie z.B. Sand, Steine oder Staub), Transportschäden, Gewaltanwendung oder Fremdeinwirkungen (wie z. B. Schäden durch Herunterfallen) entstanden sind.
    - Schäden am Gerät oder an Teilen des Geräts, die auf einen bestimmungsgemäßen, üblichen (betriebsbedingten) oder sonstigen natürlichen Verschleiß zurückzuführen sind sowie Schäden und/oder Abnutzung von Verschleißteilen.
    - Mängel am Gerät, die durch Verwendung von Zubehör-, Ergänzungs- oder Ersatzteilen verursacht wurden, die keine Originalteile sind oder nicht bestimmungsgemäß verwendet werden.
    - Geräte, an denen Veränderungen oder Modifikationen vorgenommen wurden.
    - Geringfügige Abweichungen von der Soll-Beschaffenheit, die für Wert und Gebrauchstauglichkeit des Geräts unerheblich sind.
    - Geräte an denen eigenmächtig Reparaturen oder Reparaturen, insbesondere durch einen nicht autorisierten Dritten, vorgenommen wurden.
    - Wenn die Kennzeichnung am Gerät bzw. die Identifikationsinformationen des Produktes (Maschinenaufkleber) fehlen oder unlesbar sind.
    - Geräte die eine starke Verschmutzung aufweisen und daher vom Servicepersonal abgelehnt werden.

Schadensersatzansprüche sowie Folgeschäden sind von dieser Garantieleistung generell ausgeschlossen.
  4. **Die Garantiezeit** beträgt regulär **24 Monate\*** (12 Monate bei Batterien / Akkus) und beginnt mit dem Kaufdatum des Gerätes. Maßgeblich ist das Datum auf dem Original-Kaufbeleg. Garantieansprüche müssen jeweils nach Kenntniserlangung unverzüglich erhoben werden. Die Geltendmachung von Garantieansprüchen nach Ablauf der Garantiezeit ist ausgeschlossen. Die Reparatur oder der Austausch des Gerätes führt weder zu einer Verlängerung der Garantiezeit noch wird eine neue Garantiezeit durch diese Leistung für das Gerät oder für etwaige eingebaute Ersatzteile in Gang gesetzt. Dies gilt auch bei Einsatz eines Vor-Ort-Services. Das betroffene Gerät ist in gesäubertem Zustand zusammen mit einer Kopie des Kaufbelegs, - hierin enthalten die Angaben zum Kaufdatum und der Produktbezeichnung - der Kundendienststelle vorzulegen bzw. einzusenden. Wird ein Gerät unvollständig, ohne den kompletten Lieferumfang eingeschickt, wird das fehlende Zubehör wertmäßig in Anrechnung / Abzug gebracht, falls das Gerät ausgetauscht wird oder eine Rückerstattung erfolgt. Teilweise oder komplett zerlegte Geräte können nicht als Garantiefall akzeptiert werden. Bei nicht berechtigter Reklamation bzw. außerhalb der Garantiezeit trägt der Käufer generell die Transportkosten und das Transportrisiko. **Einen Garantiefall melden Sie bitte vorab bei der Servicestelle (s.u.) an.** In der Regel wird vereinbart, dass das defekte Gerät mit einer kurzen Beschreibung der Störung per Abhol-Service (nur in Deutschland) oder - im Reparaturfall außerhalb des Garantiezeitraums - ausreichend frankiert, unter Beachtung der entsprechenden Verpackungs- und Versandrichtlinien, an die unten angegebene Serviceadresse eingeschickt wird. **Beachten Sie bitte, dass Ihr Gerät (modellabhängig) bei Rücklieferung, aus Sicherheitsgründen - frei von allen Betriebsstoffen ist.** Das an unser Service-Center eingeschickte Produkt, muss so verpackt sein, dass Beschädigungen am Reklamationsgerät auf dem Transportweg vermieden werden. Nach erfolgter Reparatur / Austausch senden wir das Gerät frei an Sie zurück. Können Produkte nicht repariert oder ausgetauscht werden, kann nach unserem eigenen freien Ermessen ein Geldbetrag bis zur Höhe des Kaufpreises des mangelhaften Produkts erstattet werden, wobei ein Abzug aufgrund von Abnutzung und Verschleiß berücksichtigt wird. Diese Garantieleistungen gelten nur zugunsten des privaten Erstkäufers und sind nicht abtret- oder übertragbar.
  5. **Für die Geltendmachung** Ihres Garantieanspruches **kontaktieren Sie bitte unser Service-Center** (via Post, eMail oder telefonisch).
- Bitte verwenden Sie vorzugsweise unser Formular auf unserer Homepage:** <https://www.scheppach.com/Reparaturservice.aspx>.
- Bitte senden Sie uns keine Geräte ohne vorherige Kontaktaufnahme und Anmeldung bei unserem Service-Center.**
- Für die Inanspruchnahme dieser Garantiezusagen ist der Erstkontakt mit unserem Service-Center zwingende Voraussetzung.**
6. **Bearbeitungszeit** - Im Regelfall erledigen wir Reklamationssendungen innerhalb 14 Tagen nach Eingang in unserem Service-Center. Sollte in Ausnahmefällen die genannte Bearbeitungszeit überschritten werden, so informieren wir Sie rechtzeitig.
  7. **Verschleißteile** - Verschleißteile sind: a) mitgelieferte, an- und/oder eingebaute Batterien / Akkus sowie b) alle modellabhängigen Verschleißteile (siehe Bedienungsanleitung). Von der Garantieleistung ausgeschlossen sind tief entladene bzw. an Gehäuse und oder Batteriepolen beschädigte Batterien / Akkus.
  8. **Kostenvorschlag** - Von der Garantieleistung nicht oder nicht mehr erfasste Geräte reparieren wir gegen Berechnung. Auf Nachfrage bei unserem Service-Center können Sie die defekten Geräte für einen Kostenvorschlag einsenden und ggf. dem Service-Center schriftlich (per Post, eMail) die Reparaturfreigabe erteilen. Ohne Reparaturfreigabe erfolgt keine weitere Bearbeitung.
  9. **Andere Ansprüche**, als die oben genannten, können nicht geltend gemacht werden.
- Die Garantiebedingungen** gelten nur in der jeweils aktuellen Fassung zum Zeitpunkt der Reklamation und können ggf. unserer Homepage ([www.scheppach.com](http://www.scheppach.com)) entnommen werden. Bei Übersetzungen ist stets die deutsche Fassung maßgeblich.

scheppach Fabrikation von Holzbearbeitungsmaschinen GmbH · Günzburger Str. 69 · 89335 Ichenhausen (Deutschland) · [www.scheppach.com](http://www.scheppach.com)

Telefon: +49 [0] 8223 4002 99 oder +800 4002 4002 (Service-Hotline/FreeCall Rufnummer dt. Festnetz\*\*) · Telefax +49 [0] 8223 4002 20 · E-Mail: [service@scheppach.com](mailto:service@scheppach.com) · Internet: <http://www.scheppach.com>

\* Produktabhängig auch über 24 Monate; länderbezogen können erweiterte Garantieleistungen gelten

\*\* Verbindungskosten: kostenlos aus dem deutschen Festnetz

Änderungen dieser Garantiebedingungen ohne Voranmeldung behalten wir uns jederzeit vor.

## Explanation of the symbols on the equipment

	<p>Read the operating instructions to reduce the risk of injury.</p>
	<p>Wear safety goggles!</p>
	<p>Wear ear-muffs!</p>
	<p>Protection class II</p>
	<p>The appliance must not be directly connected to the public drinking water network.</p>
	<p>The high pressure jet must not be directed at persons, animals, live electrical equipment or at the appliance itself.</p>

**Table of contents:****Page:**

1.	Introduction.....	17
2.	Device Description .....	17
3.	Unpacking .....	17
4.	Proper Use .....	17
5.	Safety Instructions for High Pressure Cleaners .....	18
6.	Residual risks .....	20
7.	Technical Data.....	20
8.	Before Putting the Machine into Operation .....	20
9.	Operation.....	21
10.	Maintenance.....	22
11.	Disposal and Recycling .....	22
12.	Possible causes of failure.....	23



## 1. Introduction

### Manufacturer: scheppach

Fabrikation von Holzbearbeitungsmaschinen GmbH  
Günzburger Straße 69  
D-89335 Ichenhausen

### Dear customer,

We hope your new tool brings you much enjoyment and success.

### Note:

According to the applicable product liability laws, the manufacturer of the device does not assume liability for damages to the product or damages caused by the product that occurs due to:

- Improper handling,
- Non-compliance of the operating instructions,
- Repairs by third parties, not by authorized service technicians,
- Installation and replacement of non-original spare parts,
- Application other than specified,
- A breakdown of the electrical system that occurs due to the non-compliance of the electric regulations and VDE regulations 0100, DIN 57113 / VDE0113.

### We recommend:

Read through the complete text in the operating instructions before installing and commissioning the device. The operating instructions are intended to help the user to become familiar with the machine and take advantage of its application possibilities in accordance with the recommendations. The operating instructions contain important information on how to operate the machine safely, professionally and economically, how to avoid danger, costly repairs, reduce downtimes and how to increase reliability and service life of the machine.

In addition to the safety regulations in the operating instructions, you have to meet the applicable regulations that apply for the operation of the machine in your country. Keep the operating instructions package with the machine at all times and store it in a plastic cover to protect it from dirt and moisture. Read the instruction manual each time before operating the machine and carefully follow its information. The machine can only be operated by persons who were instructed concerning the operation of the machine and who are informed about the associated dangers. The minimum age requirement must be complied with. In addition to the safety instructions contained in this operating manual and the specific regulations of your country, the technical rules generally accepted for the operation of machines of the same type must be observed.

We accept no liability for damage or accidents which arise due to non-observance of these instructions and the safety information.

## 2. Device Description (fig. 1)

- 1 Handle
- 2 High-pressure hose
- 3 Cable holder
- 4 On/off switch
- 5 Wheel cover
- 6 Connection for high-pressure hose
- 7 Transport wheel
- 8 Lance holder
- 9 Cleaner container
- 10 Water supply connection
- 11 Nozzle cleaning needle
- 12 Patio cleaner
- 13 Pistol
- 14 Extension
- 15 Turbo nozzle
- 16 Nozzle
- 17 Rotationsbürste
- 18 Reinigungsbürste
- 19 90° turbo nozzle
- 20 Kärcher adapter
- 21 3 in 1 nozzle

## 3. Unpacking

- Open the packaging and remove the device carefully.
- Remove the packaging material as well as the packaging and transport bracing (if available).
- Check that the delivery is complete.
- Check the device and accessory parts for transport damage.
- If possible, store the packaging until the warranty period has expired.

### ATTENTION

**The device and packaging materials are not toys! Children must not be allowed to play with plastic bags, film and small parts! There is a risk of swallowing and suffocation!**

## 4. Proper Use

The high-pressure cleaner is designed to clean vehicles, machines, buildings, facades, etc. in the private sector.

The equipment is to be used only for its prescribed purpose. Any other use is deemed to be a case of misuse. The user / operator and not the manufacturer will be liable for any damage or injuries of any kind caused as a result of this.

Please note that our equipment has not been designed for use in commercial, trade or industrial applications.

Our warranty will be voided if the machine is used in commercial, trade or industrial businesses or for equivalent purposes.

## 5. Safety Instructions for High Pressure Cleaners

Please read these safety instructions and the original operating instructions prior to the initial use of your appliance. Proceed accordingly.

- Apart from the notes contained herein the general safety provisions and rules for the prevention of accidents of the legislator must be observed.
- Warnings and notes that are attached on the appliance provide important notes for the safe operation.

### Hazard levels

#### ⚠ DANGER

- Pointer to immediate danger, which leads to severe injuries or death.

#### ⚠ WARNING

- Pointer to a possibly dangerous situation, which can lead to severe injuries or death.

#### ⚠ CAUTION

- Pointer to a possibly dangerous situation, which can lead to minor injuries.

#### ATTENTION

- Pointer to a possibly dangerous situation, which can lead to property damage.

### Electric components

#### ⚠ DANGER

- Risk of electric shock.
- Never touch the mains plug and the socket with wet hands.
- Check the power cord with mains plug for damage prior to every use. Immediately have damaged power cord replaced by an authorised customer service / electrician. Do not operate an appliance if the power cord is damaged.
- All current-conducting parts in the working area must be protected against jet water.
- The mains plug and the coupling of an extension cable must be watertight and must never lie in water. Moreover, the coupling may never lie on the ground. The use of cable reels that ensure that the sockets are at least 60 mm above the ground is recommended.
- Make sure that the power cord or extension cable is not damaged by running over, pinching, dragging or the like. Protect the power cords from heat, oil, and sharp edges.

- Turn off the appliance and remove the mains plug prior to any care and maintenance works.
- Repair work and work on the electrical components may only be performed by an authorised customer service.

#### ⚠ WARNING

- The appliance may only be connected to an electric supply that has been installed by an electrician in accordance with IEC 60364.
- The appliance may only be connected to alternating current. The voltage must correspond with the type plate of the appliance.
- Safety class I - Appliances may only be connected to sockets with proper earthing.
- For safety reasons, we recommend that you operate the appliance only via a residual current device (max. 30 mA).
- An unsuitable electrical extension cable can be hazardous. Only use an electrical extension cable which has been approved and labelled for this purpose and has an adequate cable crosssection outdoors:  
1–10 m: 1.5 mm<sup>2</sup>; 10–30 m: 2.5 mm<sup>2</sup>
- Always fully unreel the extension cable from the cable drum.

**Warning!** This electric tool generates an electromagnetic field during operation. This field can impair active or passive medical implants under certain conditions. In order to prevent the risk of serious or deadly injuries, we recommend that persons with medical implants consult with their physician and the manufacturer of the medical implant prior to operating the electric tool.

### Safe handling

#### ⚠ DANGER

- The user must use the appliance as intended. The person must consider the local conditions and must pay attention to other persons in the vicinity when working with the appliance.
- Check important components, such as high-pressure hose, hand spray gun and safety installations, for damage prior to every operation. Immediately replace damaged components. Do not operate appliance with damaged components.
- High-pressure jets can be dangerous if improperly used. The jet may not be directed at persons, animals, live electrical equipment or at the appliance itself.
- The high-pressure jet must not be directed at other persons or the user him-/herself to clean clothing or footwear.
- Vehicle tyres/tyre valves are susceptible to damage from the high-pressure jet and may burst. The first indication for this is a discolouration of the tyre.

Damaged vehicle tyres/tyre valves are perilous. Keep a minimum jet distance of 30 cm during cleaning!

#### **⚠ WARNING**

- Do not use the appliance when there are other persons around unless they are also wearing protective clothing.
- The appliance must not be operated by children or persons who have not been instructed accordingly.
- This appliance is not intended for use by persons with limited physical, sensory or mental capacities or lacking experience and/or skills, unless such persons are accompanied and supervised by a person in charge of their safety or they have received precise instructions on the use of this appliance and have understood the resulting risks.
- Children must not play with this appliance.
- Supervise children to prevent them from playing with the appliance.

#### **⚠ CAUTION**

- Create stability for the appliance prior to any work on or with the appliance to prevent accidents or damage.
- The water jet that is emitted from the high-pressure nozzle results in a repulsion power acting on the hand spray gun. Make sure that you have a firm footing and are also holding the hand spray gun and spray lance firmly.
- Never leave the appliance unattended as long as it is in operation.

#### **ATTENTION**

- In case of extended breaks, switch off the appliance at the appliance switch.
- Do not operate the appliance at temperatures below 0 °C.

#### **Other risks**

##### **⚠ DANGER**

- The appliance may not be operated in explosive atmospheres.
- Never use the appliance to clean objects containing hazardous substances (e.g. asbestos).
- Never draw in fluids containing solvents or undiluted acids and solvents! This includes petrol, paint thinner and heating oil. The spray mist is highly inflammable, explosive and poisonous. Do not use acetone, undiluted acids and solvents, as they corrode the materials used on the appliance.
- Keep packaging films away from children, there is a risk of suffocation!

#### **⚠ WARNING**

- According to applicable regulations, the appliance must never be used on the drinking water net without a system separator.

Ensure that the connection of your building water installation on which the high-pressure cleaner is operated is equipped with a system separator pursuant to EN 12729 Type BA.

- Water that has flown through a system separator is no longer classified as drinking water.
- High-pressure hoses, fixtures and couplings are important for the safety of the appliance. Only use high-pressure hoses, fixtures and couplings recommended by the manufacturer.
- When disconnecting the supply or high pressure hose, hot water may leak from the connections after operation.

#### **⚠ CAUTION**

- Mind the weight of the appliance when selecting the storage location and during transport (see technical data) to prevent accidents or injuries.
- Several hours of continuous use of the appliance can lead to numbness in the hands in rare cases.
- Wear gloves.
- Keep hands warm.
- Take breaks at regular intervals.

#### **Working with detergent**

##### **⚠ WARNING**

- This appliance was designed to be used with detergents which are supplied or recommended by the manufacturer. The use of other detergents or chemicals may compromise the safety of the appliance.
- The improper use of detergents can cause severe injuries or toxication.
- Store detergents away from the reach of children.

#### **Safety Devices**

##### **⚠ CAUTION**

- Safety installations serve the protection of the user and may not be modified or bypassed.

#### **Personal protective equipment**

##### **⚠ CAUTION**

- Wear protective clothing and safety goggles to protect against splash back containing water or dirt.
- During the use of high-pressure cleaners aerosols can develop. Inhaling aerosols can cause health damage. Depending on the application, completely shielded nozzles (e.g. surface cleaner) that significantly reduce the emission of aqueous aerosols can be used for high-pressure cleaning. The use of such shielding is not possible with all applications. If the use of a completely shielded nozzle is not possible, a respirator of the category FFP 2 or the like should be used, depending on the environment to be cleaned.

## 6. Residual risks

Even if you use this electric power tool in accordance with instructions, certain residual risks cannot be ruled out. The following hazards may arise in connection with the equipment's construction and layout:

- Lung damage if no suitable protective dust mask is used.
- Damage to hearing if no suitable ear protection is used.
- Health damage caused by hand-arm vibrations if the equipment is used over a prolonged period or is not properly guided and maintained.

## 7. Technical Data

Mains voltage	230-240 V~ / 50 Hz
Power input	2400 W
Working pressure	12 MPa
Nominal pressure	18 MPa
Delivery rate	5.5 l/min
Max. water inlet pressure	0.4 MPa
Protection class	II

### Danger!

#### Sound and vibration

Sound and vibration values were measured in accordance with EN 60335.

$L_{pA}$ sound pressure level	78 dB(A)
$K_{pA}$ uncertainty	3 dB(A)
$L_{WA}$ sound power level	94 dB(A)
$K_{WA}$ uncertainty	3 dB(A)

#### Wear ear-muffs.

The impact of noise can cause damage to hearing.

Total vibration values (vector sum of three directions) determined in accordance with EN 60335.

Vibration emission value  $a_n \leq 2,5 \text{ m/s}^2$

The specified vibration value was established in accordance with a standardized testing method. It may change according to how the electric equipment is used and may exceed the specified value in exceptional circumstances.

The specified vibration value can be used to compare the equipment with other electric power tools.

The specified vibration value can be used for initial assessment of a harmful effect.

**Keep the noise emissions and vibrations to a minimum.**

- Only use appliances which are in perfect working order.
- Service and clean the appliance regularly.
- Adapt your working style to suit the appliance.
- Do not overload the appliance.
- Have the appliance serviced whenever necessary.
- Switch the appliance off when it is not in use.
- Wear protective gloves.

## 8. Before Putting the Machine into Operation

### Correctly using the device

- The high-pressure cleaner must be set on a level, stable surface.
- It is recommended that you maintain the correct operating position every time you use the machine by placing one hand on the pistol and the other on the lance.
- Never direct the water jet toward electrical lines or the machine itself.
- It is normal for the pump to leak a little; this is necessary to avoid damage to the pump when it is at a standstill.
- Never use the equipment in potentially explosive areas under any circumstances!
- The operating temperature must be between +5 and +50°C.
- Do not cover or modify the lance or the spray nozzles in any way.
- The high-pressure cleaner is designed to be used with cold or lukewarm water (max. 50°C); higher temperatures can damage the pump.
- Do not use water that is dirty, gritty or contains any chemical products, as these could impair operation and shorten the life of the equipment.

### Assembly

#### Device assembly (fig. 4)

Push the handle (1) onto the fastening points at the top of the device and secure using the two screws provided (length 20 mm)

#### Water supply connection (fig. 2)

Screw the connection for the water supply (10) onto the device. The connection for the water supply (10) features a connection for standard hose coupling systems. Attach the hose coupling of the supply hose (min.  $\varnothing$  1/2" approx. 13 mm) onto the connection for the water supply (10).

Always use an enhanced water hose with an industry-standard coupling for the water supply. The length should be at least 6.0 m (not included in the scope of delivery).

A backflow prevention device must be installed between the drinking water and the high-pressure cleaner! Ask your plumbing expert about this.

### Suction from open tanks/containers and natural bodies of water

Use a special self-suction accessory (not included with delivery / available from dealer).

With this accessory, the high-pressure cleaner can take in water 0.5 m above the water level. This can last about 25 to 50 seconds.

Immerse the accessory's hose completely under water to drive the air out of the hose.

Connect the accessory's hose to the high-pressure cleaner, and make sure that the suction strainer remains under water.

Let the high-pressure cleaner run with the spray gun removed until the water flows evenly out of the high-pressure hose.

If no water comes out after 25 to 50 seconds, switch off and check all connections.

Once the water is flowing, turn off the high-pressure cleaner and connect the spray gun and spray lance to start work.

### High-pressure hose connection (fig. 3/4)

Connect the high-pressure hose (2) to the connection for the high-pressure hose (6). Remove the protective cover first.

Insert the other end of the high-pressure hose (2) into the pistol connection (13).

To remove the high-pressure hose (3), press the button Taste (A) and pull it out.

### Connecting the attachments (fig. 5)

To mount attachments 14, 17, 18, 20 press them into the pistol (13) and turn them until the lock.

To mount attachments 12, 15, 16, 19, 21 insert these into the attachment (14) and turn them until they lock.

### Electrical connections

- Before you connect the appliance to the mains supply make sure that the data on the rating plate are identical to the mains data.
- If you use any extension cables, make sure that they are suitable for outdoor use and have large enough wires:
  - 1–10 m: 1,5 mm<sup>2</sup>
  - 10–30 m: 2,5 mm<sup>2</sup>
- Plug the mains plug on the power cable into the mains socket outlet.
- The product meets the requirements of EN 61000-3-11 and is subject to special connection conditions. This means that use of the product at any freely selectable connection point is not allowed.
- Given unfavourable conditions in the power supply the product can cause the voltage to fluctuate temporarily.

- The product is exclusively intended for use at connection points that have a continuous current-carrying capacity of at least 100 Ampere phase.
- As the user, you are required to ensure, in consultation with your electric power company if necessary, that the connection point at which you wish to operate the product meets the specified requirements.

## 9. Operation

The equipment consists of an assembly with a pump, which is encased in a shock absorbing housing. The equipment comes with a lance and a non-slip gun (for an optimal working position), whose shape and configuration comply with the applicable regulations.

### Commissioning:

Once you have completely assembled the high-pressure cleaner and all connections have been made, proceed as follows:

Turn on the water supply. Unlock the pistol (13) via the locking switch (C). Pull back the trigger lever (D) so that the air in the device can discharge. (Fig. 4)

Switch on the device by setting the on/off switch (4) to "ON". Next, press the trigger lever (D). (Fig. 1/4) To switch off, release the trigger lever (D), and the device switches to stand-by. The high-pressure cleaner starts again when you press the trigger lever (D). (Fig. 4)

To switch off the high-pressure cleaner completely, set the on/off switch (4) to "OFF". (Fig. 1)

### Cleaner container (9)

Fill the cleaner container with the corresponding cleaner. The beam width can be adjusted at the nozzle.

### Using the attachments (fig. 1):

Terrace cleaner (12): For cleaning floor and wall surfaces.

Turbo nozzle (15): For eliminating stubborn dirt.

Nozzle (16): For coarse cleaning work.



Rotating brush (17): For surface cleaning

Cleaning brush (18): For surface cleaning.

90° turbo nozzle (19): For car underbody and gutter cleaning.

Kärcher adapter (20): Use this adapter to attach Kärcher brand accessories.

3 in 1 nozzle (21): By turning the nozzle (21) you can choose between different working modes.

-  Wide jet for regular cleaning work
-  Rotating jet for surface cleaning work
-  Detergent mode for spraying detergents

## 10. Maintenance

**⚠ Warning!** Prior to any adjustment, maintenance or service work disconnect the mains power plug!

### General maintenance measures

- Keep all safety devices, air vents and the motor housing free of dirt and dust as far as possible. Wipe the equipment with a clean cloth or blow it down with compressed air at low pressure.
- We recommend that you clean the equipment immediately after you use it.
- Clean the equipment regularly with a damp cloth and some soft soap. Do not use cleaning agents or solvents; these may be aggressive to the plastic parts in the equipment. Ensure that no water can get into the interior of the equipment.

### Long periods of nonuse (electric pump)

If the machine is going to be stored for longer periods of time (i.e. over 3 months) in a room where frost could develop, it is recommended that the machine be filled with an antifreeze solution (similar to the antifreeze solutions used for vehicles).

When the device is not used for an extended period of time, lime deposits begin to form in the electric pump, which in turn can lead to starting difficulties.

### Service information

Please note that the following parts of this product are subject to normal or natural wear and that the following parts are therefore also required for use as consumables.

Wear parts\*: belt, hose, lance, Nozzles and attachments, air filter, seals

\* Not necessarily included in the scope of delivery!

### Cleaning the nozzle (Fig. 1)

Use the supplied wire (11) to clean clogged nozzles.

## 11. Disposal and Recycling

The equipment is supplied in packaging to prevent it from being damaged in transit. The raw materials in this packaging can be reused or recycled.

The equipment and its accessories are made of various types of material, such as metal and plastic. Never place defective equipment in your household refuse. The equipment should be taken to a suitable collection centre for proper disposal. If you do not know the whereabouts of such a collection point, you should ask in your local council offices.

### Old devices must not be disposed of with household waste!





This symbol indicates that this product must not be disposed of together with domestic waste in compliance with the Directive (2012/19/EU) pertaining to waste electrical and electronic equipment (WEEE). This product must be disposed of at a designated collection point. This can occur, for example, by handing it in at an authorised collecting point for the recycling of waste electrical and electronic equipment. Improper handling of waste equipment may have negative consequences for the environment and human health due to potentially hazardous substances that are often contained in electrical and electronic equipment. By properly disposing of this product, you are also contributing to the effective use of natural resources.

You can obtain information on collection points for waste equipment from your municipal administration, public waste disposal authority, an authorised body for the disposal of waste electrical and electronic equipment or your waste disposal company.

## 12. Possible causes of failure

Troubleshooting	Cause	Remedy
Device does not work	No electrical voltage at the device.	Check the fuse, power cable and power plug and have them replaced by qualified personnel if necessary.
	Cross section of the extension cable not large enough and/or the extension cable is too long.	Use extension cables with larger cross sections and/or use shorter extension cables.
	The mains voltage is lower than that specified.	Contact the power supply company if necessary.
	The pump is frozen.	Check and thaw if necessary.
The motor starts but there is no build up of pressure	Air intake in the water inlet.	Check the supply hose and hose connection and replace if necessary.
	Discharge nozzle is too large.	Check and replace if necessary.
Irregular operating pressure	Air intake in the water inlet.	Check the supply hose and hose connection and replace if necessary.

## Légende des symboles figurant sur l'appareil

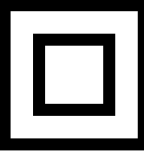
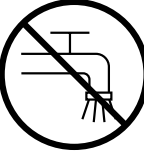
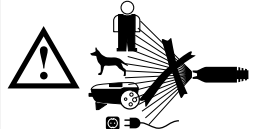
	<p>Pour réduire le risque de blessure, lisez le mode d'emploi!</p>
	<p>Portez des lunettes de protection!</p>
	<p>Portez une protection auditive!</p>
	<p>Classe de protection II</p>
	<p>L'appareil ne doit pas être directement raccordé au réseau publique d'eau potable.</p>
	<p>Ne pas diriger le jet haute pression sur des personnes, des animaux, un équipement électrique actif ou sur l'appareil lui-même.</p>



<b>Table des matières:</b>	<b>Page:</b>
1. Introduction.....	26
2. Description de l'outil .....	26
3. Ensemble de livraison .....	26
4. Utilisation conforme à l'affectation .....	27
5. Consignes de sécurité du nettoyeur haute pression .....	27
6. Risques résiduels .....	29
7. Données techniques.....	29
8. Avant la mise en service .....	30
9. Mise en service .....	31
10. Maintenance.....	32
11. Mise au rebut et recyclage .....	32
12. Origine possible des pannes.....	33

## 1. Introduction

### Fabricant : scheppach

Fabrikation von Holzbearbeitungsmaschinen GmbH  
Günzburger Straße 69  
D-89335 Ichenhausen

### Cher client,

Nous espérons que votre nouvelle machine vous apportera de la satisfaction et de bons résultats.

### Remarque :

Selon la loi en vigueur sur la responsabilité du fait des produits, le fabricant n'est pas tenu pour responsable de tous les dommages subis par cet appareil et pour tous les dommages résultant de son utilisation, dans les cas suivants :

- Mauvaise manipulation,
- Non-respect des instructions d'utilisation,
- Travaux de réparation effectués par des tiers, par des spécialistes non agréés,
- Remplacement et montage de pièces de rechange qui ne sont pas d'origine.
- Utilisation non conforme,
- Lors d'une défaillance du système électrique en cas de non-respect des réglementations électriques et des normes VDE 0100, DIN 57113 / VDE0113.

### Nous vous recommandons :

De lire intégralement le manuel d'utilisation, avant d'effectuer le montage et la mise en service.

Le présent manuel d'utilisation vous facilitera la prise en main et la connaissance de la machine, tout en vous permettant d'en utiliser pleinement le potentiel dans le cadre d'une utilisation conforme.

Les instructions importantes qu'il contient vous apprendront comment travailler avec la machine de manière sûre, rationnelle et économique ; comment éviter les dangers, réduire les coûts de réparation et réduire les périodes d'indisponibilité ; comment enfin augmenter la fiabilité et la durée de vie de la machine.

En plus des consignes de sécurité contenues dans ce manuel d'utilisation, vous devez respecter scrupuleusement les réglementations et les lois applicables lors de l'utilisation de la machine dans votre pays.

Conservez le manuel d'utilisation dans une pochette plastique pour le protéger de la saleté et de l'humidité, auprès de la machine. Avant de commencer à travailler avec la machine, chaque utilisateur doit lire le manuel d'utilisation puis le suivre attentivement.

Seules les personnes formées à l'utilisation de la machine et conscientes des risques associés sont autorisées à travailler avec la machine. L'âge minimum requis doit être respecté.

En plus des consignes de sécurité contenues dans ce manuel d'utilisation et des réglementations spécifiques de votre pays, vous devez respecter les règles techniques généralement reconnues pour l'utilisation de dispositifs similaires.

Nous déclinons toute responsabilité pour les accidents et dommages dus au non-respect de ce mode d'emploi et des consignes de sécurité.

## 2. Description de l'outil (fig. 1)

- 1 Poignée
- 2 Flexible haute pression
- 3 Support du câble
- 4 Interrupteur On/Off
- 5 Cache
- 6 Raccord pour flexible haute pression
- 7 Roue de transport
- 8 Support de la lance
- 9 Réservoir de produit de nettoyage
- 10 Raccord d'arrivée d'eau
- 11 Aiguille de nettoyage à buses
- 12 Nettoyeur pour terrasse
- 13 Pistolet
- 14 Rallonge
- 15 Turbo-buse
- 16 Buse
- 17 Brosse rotative
- 18 Brosse de nettoyage
- 19 Turbo-buse à 90°
- 20 Adaptateur Kärcher
- 21 Buse 3-en-1

## 3. Ensemble de livraison

- Ouvrez l'emballage et sortez-en délicatement l'appareil.
- Retirez les matériaux d'emballage, ainsi que les protections mises en place pour le transport (s'il y a lieu).
- Vérifiez que la fourniture est complète.
- Vérifiez que l'appareil et les accessoires n'ont pas été endommagés lors du transport.
- Conservez si possible l'emballage jusqu'à la fin de la période de garantie.

### ATTENTION

**L'appareil et les matériaux d'emballage ne sont pas des jouets ! Les enfants ne doivent en aucun cas jouer avec les sacs en plastique, films d'emballage et pièces de petite taille ! Il existe un risque d'ingestion et d'asphyxie !**

## 4. Utilisation conforme à l'affectation

Le nettoyeur haute pression est prévu pour être employé dans le secteur privé pour nettoyer les véhicules, machines, bâtiments, façades etc. à l'aide de haute pression.

La machine doit exclusivement être employée conformément à son affectation.

Chaque utilisation allant au-delà de cette affectation est considérée comme non conforme. Pour les dommages en résultant ou les blessures de tout genre, le producteur décline toute responsabilité et l'opérateur/l'exploitant est responsable.

Veillez au fait que nos appareils, conformément à leur affectation, n'ont pas été construits, pour être utilisés dans un environnement professionnel, industriel ou artisanal. Nous déclinons toute responsabilité si l'appareil est utilisé professionnellement, artisanalement ou dans des sociétés industrielles, tout comme pour toute activité équivalente.

## 5. Consignes de sécurité du nettoyeur haute pression

Avant d'utiliser votre appareil pour la première fois, lisez les présentes consignes de sécurité ainsi que le manuel d'utilisation d'origine. Les respecter en conséquence.

- En plus des consignes figurant dans ce mode d'emploi, les règles générales de sécurité et de prévention des accidents imposées par la loi doivent être respectées.
- Afin d'assurer un fonctionnement sans danger, les avertissements et les consignes placés sur l'appareil doivent être respectés.

### Niveaux de danger

#### ⚠ DANGER

- Signale la présence d'un danger imminent entraînant de graves blessures corporelles et pouvant avoir une issue mortelle.

#### ⚠ AVERTISSEMENT

- Signale la présence d'une situation éventuellement dangereuse pouvant entraîner de graves blessures corporelles et même avoir une issue mortelle.

#### ⚠ PRÉCAUTION

- Remarque relative à une situation potentiellement dangereuse pouvant entraîner des blessures légères.

#### ATTENTION

- Remarque relative à une situation éventuellement dangereuse pouvant entraîner des dommages matériels.

## Composants électriques

### ⚠ DANGER

- Risque d'électrocution.
- Ne jamais saisir la fiche secteur ni la prise de courant avec des mains humides.
- Vérifier avant chaque utilisation que le câble d'alimentation et la fiche secteur ne sont pas endommagés. Un câble d'alimentation endommagé doit immédiatement être remplacé par le service après-vente ou un électricien agréé. Ne pas mettre en service un appareil avec un câble d'alimentation électrique endommagé.
- Toutes les pièces conductrices dans la zone de travail doivent être protégées contre les jets d'eau.
- La fiche secteur et le couplage d'une conduite de rallonge doivent être étanches et ne doivent pas reposer dans l'eau. Le raccord ne doit pas se situer sur le sol. Il est recommandé d'utiliser des enrouleurs de câble qui garantissent le fait que les prises se trouvent à au moins 60 mm au-dessus du sol.
- Veiller à ne pas abîmer ni endommager le câble d'alimentation ni le câble de rallonge en roulant dessus, en les coinçant ni en tirant violemment dessus. Protéger les câbles d'alimentation contre la chaleur, l'huile et les bords tranchants.
- Avant tout travail d'entretien et de maintenance, mettre l'appareil hors tension et débrancher la fiche secteur.
- Seul le service après-vente agréé est autorisé à effectuer des travaux de réparation ou des travaux concernant les pièces électriques de l'appareil.

### ⚠ AVERTISSEMENT

- L'appareil doit uniquement être raccordé à un branchement électrique mis en service par un électricien conformément à la norme IEC 60364.
- Branchement l'appareil uniquement à du courant alternatif. La tension doit être identique avec celle indiquée sur la plaque signalétique de l'appareil.
- Classe de protection I Brancher les appareils uniquement aux sources d'électricité dûment mises à la terre.
- Pour des raisons de sécurité, nous recommandons que l'appareil soit exploité avec un disjoncteur de courant de défaut (max. 30 mA).
- Un câble électrique de rallonge inapproprié risque d'être dangereux. S'il est utilisé en plein air, utiliser pour cela un câble électrique de rallonge homologué, marqué en conséquence et disposant d'une section de câble suffisante :
  - 1–10 m : 1,5 mm<sup>2</sup> ;
  - 10–30 m : 2,5 mm<sup>2</sup>
- Toujours dérouler entièrement les rallonges de l'enrouleur de câble.

**Avertissement!** Pendant son fonctionnement, cet outil électrique génère un champ électromagnétique. Ce champ peut dans certaines circonstances nuire aux implants médicaux actifs ou passifs. Pour réduire les risques de blessures graves voire mortelles, nous recommandons aux personnes porteuses d'implants médicaux de consulter leur médecin, ainsi que le fabricant de leur implant avant d'utiliser l'outil électrique.

### Manipulation fiable

#### ⚠ DANGER

- L'utilisateur doit utiliser l'appareil de façon conforme. Il doit prendre en considération les données locales et lors du maniement de l'appareil, il doit prendre garde aux tierces personnes, et en particulier aux enfants.
- Avant toute utilisation, vérifier l'état des composants importants, comme le flexible haute pression, la poignée pistolet et les dispositifs de sécurité. Remplacer immédiatement les composants endommagés. Ne pas mettre en service un appareil avec des composants endommagés.
- Une utilisation incorrecte des jets haute pression peut présenter des dangers. Le jet ne doit pas être dirigé sur des personnes, des animaux, des installations électriques actives ni sur l'appareil lui-même.
- Ne jamais diriger le jet haute pression sur soi-même ni sur d'autres personnes dans le but de nettoyer les vêtements ou les chaussures.
- Le jet haute pression risque d'endommager les pneus/valves de véhicules et les pneus risquent d'éclater. Le premier indice d'endommagement est une décoloration du pneu. Des pneus/valves de véhicules endommagés présentent des dangers de mort. Il faut toujours se tenir au moins à 30 cm des pièces pour les laver au jet !

#### ⚠ AVERTISSEMENT

- L'appareil ne doit jamais être utilisé si d'autres personnes se trouvent dans le rayon de portée de l'appareil, à moins que ces personnes ne portent des vêtements de protection.
- L'appareil ne doit jamais être utilisé par des enfants ni par des personnes non avisées.
- Cet appareil n'est pas destiné à être utilisé par des personnes ayant des capacités physiques, sensorielles ou mentales réduites ou manquant d'expérience et/ou de connaissances, sauf si ces mêmes personnes sont sous la supervision d'une personne responsable de leur sécurité ou ont été formées à l'utilisation de l'appareil.
- Les enfants ne doivent pas jouer avec l'appareil.
- Surveiller les enfants pour s'assurer qu'ils ne jouent pas avec l'appareil.

#### ⚠ PRÉCAUTION

- Avant d'effectuer toute opération avec ou sur l'appareil, en assurer la stabilité afin d'éviter tout accident ou tout endommagement dû à une chute de l'appareil.
- Le jet d'eau sortant de la buse haute pression provoque une force de recul sur la poignée pistolet. Veiller à adopter une position stable et à tenir la poignée et la lance fermement.
- Ne jamais laisser l'appareil sans surveillance lorsqu'il est en marche.

#### ATTENTION

- Lors de pauses prolongées, mettre l'appareil hors service au niveau de l'interrupteur d'appareil.
- Ne pas exploiter l'appareil à des températures inférieures à 0 °C.

#### Autres dangers

#### ⚠ DANGER

- Il est interdit d'utiliser l'appareil dans des domaines présentant des risques d'explosion.
- Ne jamais laver au jet des objets contenant des substances nocives (par exemple de l'amiante).
- Ne jamais aspirer des liquides contenant des solvants ni des acides ou des solvants non dilués, tels que par exemple de l'essence, du diluant pour peinture ou du fioul ! Le nuage de pulvérisation est extrêmement inflammable, explosif et toxique. Ne pas utiliser d'acétone, d'acides ni de solvants non dilués, du fait de leur effet corrosif sur les matériaux constituant l'appareil.
- Tenir les feuilles d'emballage hors de la portée d'enfants - Risque d'asphyxie !

#### ⚠ AVERTISSEMENT

- Conformément à la réglementation en vigueur, l'appareil ne doit pas être exploité sans système de séparation sur le réseau d'eau potable. S'assurer que le raccord d'eau auquel le nettoyeur haute pression est relié pour son exploitation est équipé d'un système de séparation conforme à la norme EN 12729 type BA.
- L'eau qui s'est écoulée à travers un séparateur système est classifiée comme non potable.
- les flexibles haute pression, les armatures et les raccords sont importants pour la sécurité de l'appareil. N'utiliser que des flexibles haute pression, des armatures et des raccords recommandés par le fabricant.
- En cas de séparation du flexible d'amenée ou haute pression, de l'eau chaude peut s'échapper des raccords pendant le fonctionnement.

### ⚠ PRÉCAUTION

- Tenir compte du poids de l'appareil (voir les caractéristiques techniques), lors du choix de son emplacement d'entreposage et de son transport, afin d'éviter tout accident ou toute blessure.
- L'utilisation sans interruption de l'appareil pendant plusieurs heures peut être, dans de rares cas, à l'origine de sensation d'engourdissement
- Porter des gants de protection.
- Maintenir les mains au chaud.
- Veiller à faire des pauses de travail régulières.

### Travail avec le détergent

#### ⚠ AVERTISSEMENT

- Cet appareil a été développé pour l'utilisation de détergents ayant été fournis ou recommandés par le fabricant. L'utilisation d'autres détergents ou d'autres produits chimiques peut nuire à la sécurité de l'appareil.
- La mauvaise utilisation de détergents peut entraîner de sérieuses blessures ou des intoxications.
- Conserver les produits de nettoyage hors de la portée des enfants.

### Dispositifs de sécurité

#### ⚠ PRÉCAUTION

- Le but des dispositifs de sécurité est de protéger l'utilisateur. Ils ne doivent en aucun cas être transformés ou désactivés.

### Équipements de protection personnels

#### ⚠ PRÉCAUTION

- Pour se protéger contre les éclaboussures ou les poussières, porter le cas échéant des vêtements et des lunettes de protection.
- Aucun aérosol ne peut être créé pendant l'utilisation de nettoyeurs haute pression. L'inhalation d'aérosols peut entraîner des dommages sur la santé. En fonction de l'application, il est possible d'utiliser des buses complètement blindées (p. ex. nettoyeur de surface) pour le nettoyage haute pression, car elles réduisent sensiblement l'émission d'aérosols aqueux. L'utilisation d'une tel blindage ne s'avère pas possible pour toutes les applications. Si l'utilisation d'une buse intégralement blindée s'avère impossible, utiliser alors un masque respiratoire de la classe FFP 2 ou un masque comparable, en fonction de l'environnement à nettoyer.

## 6. Risques résiduels

**Même en utilisant cet outil électrique conformément aux prescriptions, il reste toujours des risques résiduels. Les dangers suivants peuvent apparaître en rapport avec la construction et le modèle de cet outil électrique :**

- Lésions des poumons si aucun masque antipoussière adéquat n'est porté.
- Déficience auditive si aucun casque anti-bruit approprié n'est porté.
- Atteintes à la santé issues des vibrations mains-bras, si l'appareil est utilisé pendant une longue période ou s'il n'a pas été employé ou entretenu dans les règles de l'art.

## 7. Données techniques

Tension du réseau	230-240 V~ / 50 Hz
Puissance absorbée	2400 W
Pression de travail	12 MPa
Pression nominale	18 MPa
Capacité de transport	5,5 l/min
Maxi. pression de l'alimentation en eau	0,4 MPa
Catégorie de protection	II

### Danger !

#### Bruit et vibration

Les valeurs de bruit et de vibration ont été déterminées conformément à la norme EN 60335.

Niveau de pression acoustique $L_{pA}$	78 dB(A)
Imprécision $K_{pA}$	3 dB(A)
Niveau de puissance acoustique $L_{WA}$	94 dB(A)
Imprécision $K_{WA}$	3 dB(A)

#### Portez une protection acoustique.

L'exposition au bruit peut entraîner la perte de l'ouïe.

Les valeurs totales des vibrations (somme des vecteurs de trois directions) ont été déterminées conformément à EN 60335.

Valeur d'émission des vibrations  $a_h \leq 2,5 \text{ m/s}^2$

La valeur d'émission de vibration a été mesurée selon une méthode d'essai normée et peut être modifiée, en fonction du type d'emploi de l'outil électrique ; elle peut dans certains cas exceptionnels être supérieure à la valeur indiquée.

La valeur d'émission de vibration indiquée peut être utilisée pour comparer un outil électrique à un autre.

La valeur d'émission de vibration indiquée peut également être utilisée pour estimer l'altération au début.

**Limitez le niveau sonore et les vibrations à un minimum !**

- Utilisez exclusivement des appareils en excellent état.
- Entretenez et nettoyez l'appareil régulièrement.
- Adaptez votre façon de travailler à l'appareil.
- Ne surchargez pas l'appareil.
- Faites contrôler l'appareil le cas échéant.
- Mettez l'appareil hors circuit lorsque vous ne l'utilisez pas.
- Portez des gants.

## 8. Avant la mise en service

### Correctement engagement de la machine

- Le nettoyeur haute pression doit être placé en position verticale sur une surface plane et sûre.
- Pour chaque actionnement de la machine, il est recommandé de garder la position de commande correcte : une main sur le pistolet et la deuxième main sur la lance.
- Le jet d'eau ne doit jamais être dirigé sur des câbles électriques ou sur la machine.
- Pour éviter que la pompe ne s'endommage au repos, une légère perméabilité de celle-ci est normale
- La machine ne doit en aucun cas être employée dans des salles à risque d'explosion.
- La température de travail doit être entre +5 et +50 °C.
- Il est interdit de recouvrir ou de modifier la lance ou la buse d'injection.
- Le nettoyeur haute pression est conçu pour fonctionner avec de l'eau froide ou légèrement chaude (jusqu'à max. 50 °C), des températures plus élevées entraînent des dommages de la pompe.
- L'eau introduite ne doit pas être encrassée, ni contenir du sable, ni encore être chargée de produits chimiques qui entraîneraient un préjudice de la fonction et pourraient réduire la durée de vie de la machine.

### Montage

#### Montage de l'appareil (fig. 4)

Enfoncez la poignée (1) sur les points de fixation situés sur le dessus de l'appareil et fixez-les avec les deux vis fournies (longueur 20 mm).

#### Raccord d'arrivée d'eau (fig. 2)

Vissez le raccord d'arrivée d'eau (10) sur l'appareil. Le raccord d'arrivée d'eau (10) est doté d'une pièce de raccord pour systèmes d'accouplement de flexible standard. Placez l'accouplement du flexible d'arrivée (min. Ø 1/2"/env. 13 mm) sur le raccord d'arrivée d'eau (10).

Pour l'arrivée d'eau, utilisez toujours un flexible renforcé avec un accouplement du commerce. La longueur doit être d'au moins 6,0 m. (Non fourni)

Un dispositif antireflux doit être monté entre l'eau potable et le nettoyeur haute pression ! Pour ce faire, consultez votre installateur sanitaire

### Aspiration à partir de réservoirs ouverts et d'eaux naturelles

Utilisez un accessoire d'auto-aspiration spécial (non fourni / disponible auprès de votre distributeur spécialisé). Cet accessoire permet au nettoyeur haute pression d'aspirer de l'eau à 0,5 m au-dessus du niveau d'eau. Cette opération peut durer environ 25 – 50 secondes.

Plongez l'accessoire de flexible en entier sous l'eau pour évacuer l'air du flexible.

Raccordez l'accessoire de flexible au nettoyeur haute pression et assurez-vous que la crépine d'aspiration reste sous l'eau.

Laissez le nettoyeur haute pression avec le pistolet de pulvérisation fonctionner jusqu'à ce que l'eau s'écoule régulièrement hors du flexible haute pression. Si l'eau ne s'échappe toujours pas après 25-50 secondes, désactivez-le et contrôlez l'ensemble des raccords.

Si l'eau s'écoule, désactivez le nettoyeur haute pression et raccordez le pistolet et la lance de pulvérisation afin de travailler.

### Raccord du flexible haute pression (fig. 3/4)

Branchez le flexible haute pression (2) sur le raccord pour flexible haute pression (6). Retirez au préalable le capuchon de protection.

Insérez l'autre extrémité du flexible haute pression (2) sur le raccord du pistolet (13).

Pour retirer le flexible haute pression (2), appuyez sur la touche (A) et sortez-le.

### Raccord des embouts (fig. 5)

Pour monter les embouts 14, 17, 18, 20, poussez-les dans le pistolet (13) et faites-les tourner jusqu'en butée.

Pour monter les embouts 12, 15, 16, 19, 21 insérez-les dans la rallonge (14) et faites-les tourner jusqu'en butée.

### Raccordement électrique raccord

- Assurez-vous, avant de connecter la machine, que les données se trouvant sur la plaque de signalisation correspondent bien aux données du réseau.
- Attention lorsque vous utilisez des câbles de rallonge au fait qu'ils doivent convenir à l'emploi en extérieur et qu'il dispose d'une section de brin suffisante :  
1–10 m: 1,5 mm<sup>2</sup>  
10–30 m: 2,5 mm<sup>2</sup>
- Enfichez la fiche de contact sur le câble secteur dans la prise de courant.
- Le produit répond aux exigences de la norme EN 61000-3-11 et est soumis à des conditions de raccordement spéciales. Autrement dit, il est interdit de le brancher n'importe où.
- L'appareil peut entraîner des variations de tension momentanées lorsque le réseau n'est pas convenable.
- Cette machine ne peut être utilisée que lorsqu'elle est raccordée à un réseau ayant une puissance constante de 100 A minimum par phase à 230 V.
- En tant qu'utilisateur, vous devez vous assurer, si nécessaire en consultant votre entreprise d'électricité locale, que la prise à laquelle vous désirez brancher la machine, répond aux exigences pré-citées.

## 9. Mise en service

La machine est composée d'un module comprenant une pompe protégé par un boîtier résistant aux chocs. La machine est équipée d'une lance et d'un pistolet adhérent pour une position de travail optimale; leur forme et équipement étant conformes aux prescriptions en vigueur.

### Mise en service :

Si vous avez entièrement monté le nettoyeur haute pression et connecté tous les raccords, vous pouvez procéder comme suit :

Ouvrez l'arrivée d'eau. Desserrez le pistolet (13) du verrou à clé (C). Retirez la gâchette (D) pour que l'air présent dans l'appareil puisse s'échapper. (fig. 4)

Activez l'appareil. Pour ce faire, placez l'interrupteur On/Off (4) sur ON. Actionnez à présent la gâchette (D). (fig. 1/4)

Pour réaliser une désactivation, relâchez la gâchette (D). L'appareil passe en veille. Dès que vous actionnez la gâchette (D), le nettoyeur haute pression redémarre. (fig. 4)

Pour arrêter totalement le nettoyeur haute pression, placez l'interrupteur On/Off (4) sur OFF. (fig. 1)

### Réservoir de produit de nettoyage (9)

Remplissez le réservoir de produit de nettoyage adapté. La largeur du faisceau peut être ajustée à la buse.

### Utilisation des embouts (fig. 1) :

Nettoyeur pour terrasse (12) : Pour nettoyer les sols et surfaces murales

Turbo-buse (15) : Pour éliminer les impuretés tenaces.

Buse (16) : Pour réaliser les travaux de nettoyage grossiers.

Brosse rotative (17) : Pour nettoyer les surfaces.

Brosse de nettoyage (18) : Pour nettoyer les surfaces

Turbo-buse à 90° (19) : Pour nettoyer les dessous de caisse des automobiles et gouttières.

Adaptateur Kärcher (20) : Cet adaptateur permet de monter des accessoires de la marque Kärcher.

Buse 3-en-1 (21) : Trois modes de travail différents peuvent être sélectionnés en tournant la buse (21).

-  Jet large pour des travaux de nettoyage normaux

-  Jet rotatif pour les travaux de nettoyage de surface

-  Mode de produit de nettoyage activant sa pulvérisation

## 10. Maintenance

⚠ **Avertissement !** Avant tout réglage, entretien ou réparation, débranchez la fiche du secteur!

### Maintenance générale

- Maintenez les dispositifs de protection, les fentes d'aération et le carter-moteur aussi propres (sans poussière) que possible. Frottez l'appareil avec un chiffon propre ou soufflez dessus avec de l'air comprimé à basse pression.
- Nous recommandons de nettoyer l'appareil immédiatement après chaque utilisation.
- Nettoyez l'appareil régulièrement à l'aide d'un chiffon humide et d'un peu de savon noir. N'utilisez aucun produit de nettoyage ni détergent ; ils pourraient endommager les pièces en matière plastique de l'appareil. Veillez à ce que de l'eau ne pénètre pas à l'intérieur de l'appareil.

### Arrêts prolongés de la pompe électrique

S'il est prévu de garder la machine à l'arrêt (plus de 3 mois) dans des locaux à risque de gel, il est recommandé de remplir la machine d'un produit anti-gel (produit semblable à ceux employés pour les voitures).

Lorsque l'appareil n'a pas été employé pendant une période prolongée, des dépôts de calcaire apparaissent dans la pompe électrique; ceux-ci peuvent entraîner des difficultés de démarrage.

### Informations service après-vente

Il faut tenir compte du fait que pour ce produit les pièces suivantes sont soumises à une usure liée à l'utilisation ou à une usure naturelle ou que les pièces suivantes sont nécessaires en tant que consommables.

Pièces d'usure\* : ceinture, tuyau, lance, Buses et pièces jointes, filtre à air, scellés

\*Pas obligatoirement compris dans la livraison !

### Nettoyage de la buse (fig. 1)

Veillez utiliser le fil fourni pour nettoyer une buse bouchée (11).

## 11. Mise au rebut et recyclage

L'appareil se trouve dans un emballage permettant d'éviter les dommages dus au transport. Cet emballage est une matière première et peut donc être réutilisé ultérieurement ou être réintroduit dans le circuit des matières premières. L'appareil et ses accessoires sont en matériaux divers, comme par ex. des métaux et matières plastiques. Les appareils défectueux ne doivent pas être jetés dans les poubelles domestiques. Pour une mise au rebut conforme à la réglementation, l'appareil doit être déposé dans un centre de collecte approprié. Si vous ne connaissez pas de centre de collecte, veuillez vous renseigner auprès de l'administration de votre commune.

### Ne pas jeter les vieux appareils avec les déchets ménagers!





Ce symbole indique que conformément à la directive relative aux déchets d'équipements électriques et électroniques (2012/19/UE) et aux lois nationales, ce produit ne doit pas être jeté avec les déchets ménagers. Ce produit doit être remis à un centre de collecte prévu à cet effet. Le produit peut par ex. être retourné à l'achat d'un produit similaire ou être remis à un centre de collecte autorisé pour le recyclage d'appareils électriques et électroniques usagés. En raison des substances potentiellement dangereuses souvent contenues dans les appareils électriques et électroniques usagés, la manipulation non conforme des appareils usagés peut avoir un impact négatif sur l'environnement et la santé humaine. Une élimination conforme de ce produit contribue en outre à une utilisation efficace des ressources naturelles. Pour plus d'informations sur les centres de collecte des appareils usagés, veuillez contacter votre municipalité, le service communal d'élimination des déchets, un organisme agréé pour éliminer les déchets d'équipements électriques et électroniques ou le service d'enlèvement des déchets.



## 12. Origine possible des pannes

Dérangement	Origine	Remède
L'appareil ne fonctionne pas.	Aucune tension électrique sur l'appareil	Contrôlez le fusible, le câble secteur et la fiche de contact et faites-les remplacer le cas échéant par un personnel qualifié
	Diamètre de la conduite de rallonge trop petit ou conduite de rallonge trop longue	Utilisez des conduites de rallonge à sections de brin plus importantes ou des conduites de rallonge plus courtes
	La tension du secteur est sous la valeur prédéterminée	Le cas échéant, contactez votre distributeur d'énergie électrique
	Pompe gelée	Contrôler, le cas échéant, la dégeler.
Le moteur fonctionne, mais aucune pression ne se constitue	Aspiration d'air dans l'alimentation en eau.	Contrôler le tuyau d'alimentation et les raccords de flexibles, les remplacer le cas échéant
	Buse de sortie trop grande.	Contrôler, remplacez-la le cas échéant.
Pression de service irrégulière.	Aspiration d'air dans l'alimentation en eau	Contrôler le tuyau d'alimentation et les raccords de flexibles, les remplacer le cas échéant

## Vysvětlení symbolů na přístroji

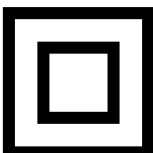
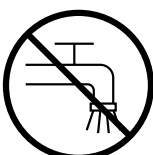
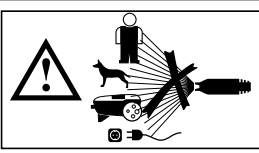
	<p>Před uvedením do provozu si přečtěte a dodržujte návod k obsluze a bezpečnostní pokyny.</p>
	<p>Noste ochranné brýle!</p>
	<p>Noste ochranná sluchátka!</p>
	<p>Třída ochrany II</p>
	<p>Přístroj nesmí být připojen přímo k veřejné vodovodní síti.</p>
	<p>Vysokotlakým vodním paprskem se nesmí mířit na osoby, zvířata, elektrickou výstroj pod napětím ani na zařízení samotné.</p>

<b>Obsah:</b>	<b>Strana:</b>
1. Úvod .....	36
2. Popis stroje.....	36
3. Rozsah dodávky.....	36
4. Použití podle účelu určení .....	36
5. Bezpečnostní pokyny pro vysokotlaké čističe .....	37
6. Zbytková rizika.....	39
7. Technická data .....	39
8. Před uvedením do provozu .....	39
9. Obsluha .....	40
10. Údržba.....	41
11. Likvidace a recyklace .....	41
12. Možné příčiny výpadku .....	42

## 1. Úvod

### Výrobce: scheppach

Fabrikation von Holzbearbeitungsmaschinen GmbH  
Günzburger Straße 69  
D-89335 Ichenhausen

### Vážený zákazníku,

přejeme Vám hodně radosti a úspěchů při práci s Vaším novým přístrojem.

### Poznámka:

V souladu s platnými zákony, které se týkají odpovědnosti za výrobek, výrobce zařízení nepřebírá odpovědnost za poškození výrobku nebo za škody způsobené výrobkem, ke kterým z následujících důvodů:

- Nesprávná manipulace.
- Nedodržení pokynů pro obsluhu.
- Opravy prováděné třetí stranou, opravy neprováděné v autorizovaném servisu.
- Montáž neoriginálních dílů nebo použití neoriginálních dílů při výměně.
- Jiné než specifikované použití.
- Porucha elektrického systému, která byla způsobena nedodržením elektrických předpisů a předpisů VDE 0100, DIN 57113, VDE0113.

### Doporučujeme:

Před montáží a uvedením do provozu si přečtěte celý text návodu k obsluze.

Tento návod k obsluze Vám má ulehčit seznámení s vaším strojem a využití možností jeho použití podle určení.

Návod k obsluze obsahuje důležité pokyny a upozornění, jak bezpečně, odborně a hospodárně pracovat se strojem, a jak zabránit nebezpečí, ušetřit náklady za opravy, snížit ztrátové časy, a zvýšit spolehlivost a životnost stroje.

K bezpečnostním ustanovením tohoto návodu k obsluze musíte navíc bezpodmínečně dodržovat předpisy své země, platné pro provoz stroje.

Uchovávejte návod k obsluze u stroje v ochranném pouzdře, chráněný před nečistotou a vlhkostí. Každý pracovník obsluhy si ho musí před zahájením práce přečíst a pečlivě dodržovat. Na stroji smí pracovat jen osoby, které jsou poučené v používání stroje, a informované o nebezpečích s tím spojených. Je nutné dodržovat vyžadovaný minimální věk.

V dodatku obsaženém v poznámkách o bezpečnosti v tomto návodu k obsluze a ve zvláštních předpisech vaší země, musejí být zachovány obecně uznávané technické směrnice pro provoz strojů stejného typu.

Nepřebíráme žádné ručení za škody a úrazy vzniklé v důsledku nedodržování tohoto návodu k obsluze a bezpečnostních pokynů.

## 2. Popis stroje (obr. 1)

- 1 Madlo
- 2 Vysokotlaká hadice
- 3 Držák kabelu
- 4 Spínač / vypínač
- 5 Kryt kola
- 6 Přípojka vysokotlaké hadice
- 7 Přepravní kolo
- 8 Držák trubky trysky
- 9 Nádržka na čisticí prostředky
- 10 Přípojka přívodu vody
- 11 Jehla na čištění trysky
- 12 Čistič teras
- 13 Pistole
- 14 Prodloužení
- 15 Turbotryska
- 16 Tryska
- 17 Rotační kartáč
- 18 Čisticí kartáč
- 19 Turbotryska 90°
- 20 Adaptér Kärcher
- 21 Tryska 3v1

## 3. Rozsah dodávky

- Otevřete balení a opatrně vyjměte přístroj.
- Odstraňte materiál obalu a obalové a přepravní pojistky (pokud je jimi výrobek opatřen).
- Zkontrolujte, zda je obsah dodávky úplný.
- Zkontrolujte přístroj a díly příslušenství, zda se při přepravě nepoškodily.
- Uchovejte obal dle možností až do uplynutí záruční doby.

### POZOR

**Přístroj a obalové materiály nejsou hračka! Dětem nepatří do rukou plastické sáčky, fólie ani drobné součástky! Hrozí nebezpečí jejich spolknutí a udušení!**

## 4. Použití podle účelu určení

Vysokotlaký čistič je konstruován pro použití v soukromé oblasti na čištění vozidel, strojů, budov, fasád atd. pomocí vysokého tlaku.

Stroj smí být používán pouze podle svého účelu určení. Každé další toto překračující použití neodpovídá použití podle účelu určení. Za z toho vyplývající škody nebo zranění všeho druhu ručí uživatel/obsluhující osoba a ne výrobce.

Dbejte prosím na to, že naše přístroje nebyly podle svého účelu určení konstruovány pro živnostenské, řemeslnické nebo průmyslové použití.

Nepřebíráme žádné ručení, pokud je přístroj používán v živnostenských, řemeslných nebo průmyslových podnicích a při srovnatelných činnostech.

## 5. Bezpečnostní pokyny pro vysokotlaké čističe

Před prvním použitím Vašeho přístroje si přečtěte tyto bezpečnostní instrukce a původní provozní návod. Jednejte podle návodu.

- Kromě pokynů uvedených v návodu na použití je nutné dodržovat všeobecné bezpečnostní právní předpisy.
- Štítek na přístroji s varováním a pokyny uvádí důležité pokyny pro bezpečný provoz.

### Stupně nebezpečí

#### ⚠ NEBEZPEČÍ

- Upozornění na bezprostředně hrozící nebezpečí, které vede k těžkým fyzickým zraněním nebo k usmrcení.

#### ⚠ VAROVÁNÍ

- Upozornění na potenciálně nebezpečnou situaci, která by mohla vést k těžkým fyzickým zraněním nebo usmrcení.

#### ⚠ UPOZORNĚNÍ

- Upozornění na případnou nebezpečnou situaci, která může vést k lehkým fyzickým zraněním.

### POZOR

- Upozornění na potenciálně nebezpečnou situaci, která může mít za následek poškození majetku.

### Elektrické komponenty

#### ⚠ NEBEZPEČÍ

- Nebezpečí úrazu elektrickým proudem.
- Nikdy se nedotýkejte síťové zástrčky ani zásuvky vlhkýma rukama.
- Před každým zahájením provozu zkontrolujte, zda nejsou síťový kabel a síťová zástrčka poškozeny. Poškozený síťový kabel nechte neprodleně vyměnit autorizovaným zákaznickým servisem/ odborným elektrikářem. Zařízení s poškozeným síťovým kabelem neuvádějte do provozu.
- Veškeré části přístroje, kterými je veden el. proud, musí být chráněny před stříkající vodou.
- Síťová zástrčka a spojka prodlužovacího vedení musejí být vodotěsné a nesmějí ležet ve vodě. Spojka nesmí dále ležet na podlaze. Doporučujeme používat kabelové bubny, které zaručují, že se zásuvky nacházejí nejméně 60 mm nad zemí.
- Dbejte na to, aby nedošlo k porušení nebo poškození síťového či prodlužovacího kabelu následkem přejetí, skřípnutí, tahání nebo následkem podobných činností. Síťové vedení chraňte před žářem, olejem a ostrými hranami.
- Než začnete provádět jakékoli údržbářské práce na přístroji, vytáhněte zástrčku ze sítě.

- Veškeré opravářské a jiné práce na elektrických komponentech přístroje smí provádět pouze autorizovaný zákaznický servis.

#### ⚠ VAROVÁNÍ

- Přístroj smí být zapojen jen k takové el. přípojce, která byla zabudována odborným elektrikářem v souladu s normou IEC 60364.
- Přístroj zapojte pouze k přípojkám se střídavým proudem. Napětí musí být shodné s údaji o napětí na typovém štítku přístroje.
- Ochranná třída I – Přístroje je povoleno zapojovat pouze do řádně uzemněných zdrojů elektrického proudu.
- Z bezpečnostních důvodů zásadně doporučujeme provozovat zařízení přes ochranný spínač proti zbytkovému proudu (max. 30 mA).
- Nevhodný elektrický prodlužovací kabel může být nebezpečný. Při použití ve venkovních prostorách používejte pouze pro tento účel schválený, příslušným způsobem označený, elektrický prodlužovací kabel s dostatečným průměrem:  
1–10 m: 1,5 mm<sup>2</sup>;  
10–30 m: 2,5 mm<sup>2</sup>
- Prodlužovací vedení vždy kompletně odmotejte z kabelového bubnu.

**Upozornění!** Tento elektrický nástroj vytváří během provozu elektromagnetické pole. Toto pole může za určitých podmínek ovlivňovat aktivní nebo pasivní zdravotní implantáty. Pro snížení rizika vážných nebo smrtelných úrazů doporučujeme osobám se zdravotními implantáty, aby se před obsluhou tohoto elektrického nástroje obrátily na svého lékaře nebo na výrobce zdravotního implantátu.

### Bezpečné zacházení

#### ⚠ NEBEZPEČÍ

- Uživatel musí přístroj používat dle určení. Při práci s přístrojem je uživatel povinen dbát místních podmínek a brát ohled na osoby nacházející se okolí.
- Důležité komponenty jako vysokotlaká hadice, ruční stříkácí pistole a bezpečnostní vybavení zkontrolujte před každým použitím, zda nejsou poškozené. Poškozené komponenty ihned vyměňte. Přístroj s poškozenými komponenty neuvádějte do provozu.
- Paprsek vysokého tlaku může být nebezpečný, je-li s ním zacházeno neodborným způsobem. Vysokotlakým vodním paprskem se nesmí mířit na osoby, zvířata, elektrickou výstroj pod napětím ani na zařízení samotné.
- Vysokotlakým vodním paprskem nikdy nemiřte na jiné osoby ani na sebe za účelem očištění oděvu či obuvi.
- Pneumatiky automobilů/ ventily pneumatik mohou být vysokotlakým paprskem poškozeny a prasknout.

Prvním příznakem takového poškození je zabarvení pneumatiky. Poškozené pneumatiky/ventily pneumatik jsou životu nebezpečné. Při čištění dodržujte vzdálenost paprsku vody nejméně 30 cm!

#### ⚠ VAROVÁNÍ

- Příklad nepoužívejte, pokud se v dosahu nacházejí jiné osoby, které nemají ochranný oděv.
- S přístrojem nesmí pracovat děti nebo osoby, které nebyly seznámeny s návodem k jeho použití.
- Toto zařízení není určeno k tomu, aby je používaly osoby s omezenými fyzickými, smyslovými nebo duševními schopnostmi nebo osoby zcela bez zkušeností a/nebo znalostí, ledaže by tak činily pod dohledem osoby pověřené zajištěním jejich bezpečnosti nebo poté, co od ní obdržely instrukce, jak se zařízením zacházet a uvědomují si nebezpečí, která s používáním přístroje souvisí.
- Není dovoleno, aby si děti s přístrojem hrály.
- Na děti je třeba dohlížet, aby bylo zajištěno, že si se zařízením nebudou hrát.

#### ⚠ UPOZORNĚNÍ

- Před všemi činnostmi na nebo s přístrojem zajistěte stabilitu přístroje, aby bylo zabráněno poraněním nebo poškozením následkem překlopení přístroje.
- Vodní paprsek vycházející z vysokotlaké trysky působí na ruční stříkací pistolí reaktivní silou. Zaujměte stabilní postoj a pevně uchopte ruční stříkací pistolí a stříkací trubku.
- Nikdy přístroj nenechávejte bez dozoru, je-li v provozu.

#### POZOR

- Při delších pracovních přestávkách vypněte zařízení pomocí spínače.
- Zařízení neprovozujte při teplotách po 0 °C.

#### Jiná nebezpečí

##### ⚠ NEBEZPEČÍ

- Provoz v prostředí s nebezpečím výbuchu je zakázáno.
- Nikdy nestříkejte na předměty obsahující zdraví škodlivé látky (např. azbest).
- Nikdy nenasávejte kapaliny obsahující rozpouštědla nebo neředěné kyseliny a rozpouštědla! To jsou také např. benzín, ředidla na barvy nebo topný olej. Postříková mlha je vysoce vznětlivá, výbušná a jedovatá. Nepoužívejte aceton, neředěné kyseliny a rozpouštědla, protože mohou poškodit materiál, z něhož je přístroj vyroben.
- Balicí fólie uchovávejte mimo dosah dětí, hrozí nebezpečí udušení!

#### ⚠ VAROVÁNÍ

- Podle platných předpisů nesmí být zařízení nikdy provozováno na vodovodní síti bez systémového oddělovače. Ujistěte se, že je přípojka Vašeho domácího vodovodního systému, ke kterému je vysokotlaký čistič připojen, vybavena systémovým oddělovačem typ BA v souladu s normou EN 12729.
- Voda, která protekla systémovým děličem, již nespĺňuje požadavky pro pitnou vodu.
- Vysokotlaké hadice, armatury a spojky jsou důležité pro bezpečnost přístroje. Používejte pouze vysokotlaké hadice, armatury a spojky doporučené výrobcem.
- Při oddělování přívodní nebo vysokotlaké hadice může po provozu z přípojek vytékat horká voda.

#### ⚠ UPOZORNĚNÍ

- Při výběru skladovacího místa a při přepravě dbejte na hmotnost přístroje (viz technické údaje), za účelem prevence nehodám nebo zraněním.
- Několika hodinové nepřetržité používání přístroje může ve vzácných případech vést k pocitu znecitlivění rukou.
- Používat rukavice.
- Ruce udržovat v teple.
- Dělejte pravidelné pracovní přestávky.

#### Práce s čisticím prostředkem

##### ⚠ VAROVÁNÍ

- Tento přístroj byl koncipován pro použití jen takových čisticích prostředků, které jsou dodávány, resp. doporučeny autorizovaným distributorem. Použití jiných čisticích prostředků či chemikálií by mohlo mít negativní vliv na bezpečnost přístroje.
- Nesprávné použití čisticích prostředků může mít za následek vážná zranění nebo otravy.
- Čisticí prostředky skladujte mimo dosah dětí.

#### Bezpečnostní prvky

##### ⚠ UPOZORNĚNÍ

- Bezpečnostní zařízení slouží k ochraně uživatele a nesmějí být měněny či obcházeny.

#### Osobní ochranné prostředky

##### ⚠ UPOZORNĚNÍ

- Za účelem ochrany před odstříkující vodou či nečistotami noste při práci s čističem ochranný oděv a ochranné brýle.
- Při používání vysokotlakých čističů může dojít k uvolňování aerosolu. Vdechování aerosolu může mít za následek poškození zdraví. V závislosti na použití lze použít zcela stíněné trysky (např. plošný čistič) na vysokotlaké čištění, čímž se výrazně sníží výstup vodnatých aerosolů. Použití tohoto stínění není u všech aplikací možné. Pokud není možné nasadit plně stíněné trysky, měl by být, v závislosti na prostoru, které bude čištěno, používán respirátor třídy FFP 2 nebo podobný.

## 6. Zbytková rizika

**I přesto, že obsluhujete elektrický přístroj podle předpisů, existují vždy zbývající rizika. V souvislosti s konstrukcí a provedením elektrického přístroje se mohou vyskytnout následující nebezpečí:**

- Poškození plic, pokud se nenosí žádná vhodná ochranná maska proti prachu.
- Poškození sluchu, pokud se nenosí žádná vhodná ochrana sluchu.
- Poškození zdraví, které je následkem vibrací na ruce a paže, pokud se přístroj používá delší dobu nebo není řádně veden a udržován.

## 7. Technická data

Síťové napětí	230-240 V~ / 50 Hz
Příkon	2400 W
Pracovní tlak	12 MPa
Provozní tlak	18 MPa
Čerpací výkon	5,5 l/min
Max. tlak přítok vody	0,4 MPa
Třída ochrany	II

### Nebezpečí!

#### Hluk a vibrace

Hluk a vibrace změřeny podle normy EN 60335.

Hladina akustického tlaku $L_{pA}$	78 dB(A)
Nejistota $K_{pA}$	3 dB(A)
Hladina akustického výkonu $L_{WA}$	94 dB(A)
Nejistota $K_{WA}$	3 dB(A)

#### Noste ochranu sluchu.

Působení hluku může způsobit ztrátu sluchu.

Hodnoty celkových vibrací (vektorový součet tří směrů) změřeny podle normy EN 60335.

Hodnota vibrací  $a_n \leq 2,5 \text{ m/s}^2$

Uvedená emisní hodnota vibrací byla změřena podle normované zkušební metody a může se měnit v závislosti na druhu a způsobu použití elektrického přístroje, a ve výjimečných případech se může nacházet nad uvedenou hodnotou.

Uvedená emisní hodnota vibrací může být použita ke srovnání jednoho elektrického přístroje s jinými přístroji.

Uvedená emisní hodnota vibrací může být také použita k úvodnímu posouzení negativních vlivů.

#### Omezte tvorbu hluku a vibrace na minimum!

- Používejte pouze přístroje v bezvadném stavu.
- Pravidelně provádějte údržbu a čištění přístroje.
- Přizpůsobte Váš způsob práce přístroji.
- Nepřetěžujte přístroj.
- V případě potřeby nechte přístroj zkontrolovat.
- Přístroj vypněte, pokud ho nepoužíváte.
- Noste rukavice.

## 8. Před uvedením do provozu

### Správné použití přístroje

- Vysokotlaký čistič musí být postaven na rovné, bezpečné ploše.
- Při každém použití stroje doporučujeme dodržení správné pracovní polohy: jedna ruka na pistolí a druhá ruka na prodlužovacím dílu.
- Proud vody nesmí být nikdy namířen na elektrická vedení nebo na stroje.
- Aby se při zastavení provozu čerpadla zabránilo jeho poškození, je mírná netěsnost čerpadla normální.
- Stroj nesmí být za žádných okolností používán v prostorách ohrožených explozí.
- Pracovní teplota musí ležet mezi +5 a +50 °C.
- Na prodlužovacím dílu nebo stříkacích tryskách nesmí být prováděny žádné změny a nesmí být zakrývány.
- Vysokotlaký čistič je konstruován pro použití se studenou nebo mírně teplou vodou (max. do 50 °C), vyšší teploty vedou ke škodám na čerpadle.
- Vtékající voda nesmí být znečištěna nebo obsahovat písek a nesmí být zatížena chemickými produkty, které vedou k omezení funkce a mohou zkrátit životnost stroje.

### Montáž

#### Montáž zařízení (obr. 1)

Madlo s hadicovým (1) nasuňte na upevňovací body nahoře na zařízení a zajistěte ho dvěma dodanými šrouby (délka 20 mm)

#### Připojení přívodu vody (obr. 2)

Přípojku pro přívod vody (10) našroubujte na zařízení. Přípojka přívodu vody (10) je vybavena připojovacím kusem pro standardní systémy hadicových spojek. Nasuňte hadicovou spojku přívodní hadice (min. Ø 1/2" / cca 13 mm) na přípojku pro přívod vody (10). Pro přívod vody používejte vždy zesílenou vodní hadici s běžnou spojkou. Délka by měla být minimálně 6,0 m. (není obsažena v rozsahu dodávky)

Mezi pitnou vodou a vysokotlakým čističem musí být namontovaný omezovač zpětného průtoku! Zeptejte se svého instalatéra sanitárních instalací.

### Nasávání z otevřených cisteren/nádrží a přírodních vod

Použijte speciální samonasávací příslušenství (není součástí dodávky / k dostání u specializovaného prodejce)

Pomocí tohoto příslušenství může vysokotlaký čistič nasát vodu 0,5 m nad hladinu vody. To může trvat přibližně 25 - 50 sekund.

Hadici příslušenství ponořte zcela pod vodu, abyste z hadice vytlačili vzduch.

Hadici příslušenství napojte na vysokotlaký čistič a zajistěte, aby nasávací síto zůstalo pod vodou.

Vysokotlaký čistič nechte běžet s odebranou stříkací pistolí do té doby, než začne voda rovnoměrně vytékat z vysokotlaké hadice. Nevytéká-li po 25 – 50 sekundách ještě voda, vypněte a zkontrolujte všechna napojení.

Pokud voda teče, vypněte vysokotlaký čistič a pro práci napojte stříkací pistolí a stříkací trysku.

### Připojení vysokotlaké hadice (obr. 3/4)

Vysokotlakou hadici (2) připojte na přípojku pro vysokotlakou hadici (6). Předtím odstraňte ochrannou krytku.

Druhý konec vysokotlaké hadice (2) zasuňte do přípojky pistole (13).

Pro odstranění vysokotlaké hadice (2) stiskněte tlačítko (A) a vytáhněte ji.

### Připojení nástavců (obr. 5)

Pro montáž nástavců 14, 17, 18, 20 je vmáčkněte do pistole (13) a otáčejte jimi, dokud nezapadnou.

Pro montáž nástavců 12, 15, 16, 19, 21 je zasuňte do prodloužení (14) a otáčejte jimi, dokud nezapadnou

### Elektrická přípojka

- Před připojením se přesvědčte, zda údaje na typovém štítku souhlasí s údaji sítě.
- Při použití prodlužovacích vedení dbejte na to, aby byla vhodná pro venkovní použití a disponovala dostatečným průřezem žíly:
  - 1–10 m: 1,5 mm<sup>2</sup>
  - 10–30 m: 2,5 mm<sup>2</sup>
- Zastrčte síťovou zástrčku síťového kabelu do zásuvky.
- Výrobek splňuje požadavky normy EN 61000-3-11 a podléhá zvláštním připojovacím podmínkám. To znamená, že použití libovolných, volně vybraných připojovacích bodů není přípustné.
- Přístroj může při špatných podmínkách sítě způsobit přechodné výkyvy napětí.
- Produkt je určený pouze pro použití v objektu, který má trvalý zátěžový proud nejméně 100 A na fázi a je dodáváný prostřednictvím distribučního systému se jmenovitým napětím 230V.

- Jako uživatel se musíte ujistit, případně poradit s vaší energetickou společností, zda je trvalý zátěžový proud systému v místě připojení na veřejnou síť dostačující pro připojení tohoto produktu.

## 9. Obsluha

Stroj se skládá z konstrukční skupiny s čerpadlem, které je zakryto krytem odolným proti nárazům. Stroj je vybaven prodlužovacím dílem a dobře uchopitelnou pistolí pro optimální pracovní polohu, jejíž forma a vybavení odpovídá platným předpisům.

### Uvedení do provozu:

Když je vysokotlaký čistič kompletně smontovaný a byla provedena všechna připojení, můžete postupovat následovně:

Otevřete přívod vody. Odjistěte pistolí (13) závěrným spínačem (C). Posuňte páčku (D) zpět, aby mohl uniknout přítomný vzduch. (Obr. 4)

Zařízení zapněte, spínač / vypínač nastavte (4) na „ON“. Nyní posuňte páčku (D). (Obr. 1/4)

Pro vypnutí páčku (D) pusťte, zařízení přejde do pohotovostního režimu stand-by. Jakmile znovu posunete páčku (D), vysokotlaký čistič se opět spustí. (Obr. 4)

Pro úplné vypnutí vysokotlakého čističe, nastavte spínač / vypínač (4) na „OFF“. (Obr. 1)

### Nádržka na čisticí prostředky (9)

Nádržku na čisticí prostředky naplňte odpovídajícím čisticím prostředkem. Šířku paprsku lze nastavit na trysku.

### Použití nástavců (obr. 1):

Čistič teras (12): Na čištění podlahy a ploch stěn.

Turbotryska (15): Na odstraňování ulpívajících nečistot.

Tryska (16): Na hrubé čisticí práce.

Rotační kartáč (17): Na čištění povrchů



Čisticí kartáč (18): Na čištění povrchů.

Turbotryska 90° (19): Na čištění dolní strany karoserie vozidla a dešťových žlabů.

Adaptér Kärcher (20): Prostřednictvím tohoto adaptéru lze namontovat příslušenství značky Kärcher.

Tryska 3v1 (21): Otáčením trysky (21) lze volit mezi třemi různými pracovními režimy.



-  Široký paprsek pro běžné čištění
-  Rotační paprsek pro čištění ploch
-  Režim čisticí prostředek pro postřik  
○ čisticím prostředkem.

## 10. Údržba

**⚠ Upozornění!** Před každým nastavením, údržbou nebo opravou vytáhněte síťovou zástrčku!

### Všeobecná opatření údržby

- Udržujte bezpečnostní zařízení, větrací otvory a kryt motoru tak prosté prachu a nečistot, jak jen to je možné. Otřete přístroj čistým hadrem nebo ho profoukněte stlačeným vzduchem při nízkém tlaku.
- Doporučujeme přímo po každém použití přístroj vyčistit.
- Pravidelně přístroj čistěte vlhkým hadrem a trochou mazlavého mýdla. Nepoužívejte čisticí prostředky nebo rozpouštědla; tyto by mohly narušit plastové díly přístroje. Dbejte na to, aby se do přístroje nedostala voda.

### Dlouhé prostoje čerpadla s elektromotorem

Pokud jsou plánovány delší odstavení stroje (nad 3 měsíce) v prostorách, ve kterých existuje nebezpečí mrazu, doporučujeme naplnění stroje prostředkem proti zamrznutí (podobné prostředky, jaké jsou používány u vozidel).

Pokud nebyl přístroj delší dobu používán, vzniknou v čerpadle vápenaté usazeniny, které mohou vést k potížím při rozběhu.

### Servisní informace

Je třeba dbát na to, že u tohoto přístroje podléhají následující díly opotřebení přiměřenému použití nebo přirozenému opotřebení, resp. jsou potřebné jako spotřební materiál.

Rychle opotřebitelné díly\*: řemen, hadice, Stříkací tryska, Rozprašovací trysky, Vzduchový filtr, těsnění

\* není nutně obsaženo v rozsahu dodávky!

### Čištění trysky (obr. 1)

K čištění ucpané trysky použijte prosím přiložený drát (11).

## 11. Likvidace a recyklace

Přístroj je uložen v balení, aby bylo zabráněno poškození při přepravě. Toto balení je surovina a tím znovu použitelné nebo může být dáno zpět do cirkulace surovin. Přístroj a jeho příslušenství jsou vyrobeny z rozdílných materiálů, jako např. kov a plasty. Defektní přístroje nepatří do domovního odpadu. K odborné likvidaci by měl být přístroj odevzdán na příslušném sběrném místě. Pokud žádné takové sběrné místo neznáte, měli byste se informovat na místním zastupitelství.

### Odpadní zařízení nesmějí být likvidována spolu s domácím odpadem!



Tento symbol upozorňuje, že tento výrobek nesmí být podle směrnice o odpadních elektrických a elektronických zařízeních (2012/19/EU)

■ a vnitrostátních zákonů likvidován spolu s domácím odpadem. Tento výrobek musí být odevzdán ve sběrném středisku určeném k tomuto účelu. To lze provést například vrácením při nákupu podobného výrobku nebo odevzdáním v autorizovaném sběrném středisku pro recyklaci odpadních elektrických a elektronických zařízení. Nesprávné zacházení s odpadními zařízeními může mít vzhledem k potenciálně nebezpečným látkám, které jsou v odpadních elektrických a elektronických zařízeních často obsaženy, negativní dopad na životní prostředí a lidské zdraví. Správnou likvidací tohoto výrobku přispíváte také k efektivnímu využívání přírodních zdrojů. Informace o sběrných střediscích pro odpadní zařízení můžete získat u svého magistrátu, veřejnoprávní instituce pro nakládání s odpady, autorizovaného orgánu pro likvidaci odpadních elektrických a elektronických zařízení nebo služby svozu odpadu.

## 12. Možné příčiny výpadku

Provozní porucha	Příčina	Odstranění
Přístroj nefunguje.	Přístroj nemá k dispozici elektrické napětí	Zkontrolovat pojistky, síťový kabel, síťovou zástrčku a v případě potřeby nechat vyměnit odborným personálem
	Průřez vodiče prodlužovacího vedení moc malý, resp. moc dlouhé prodlužovací vedení	Použít prodlužovací vedení s větším průřezem žíly, resp. kratší prodlužovací vedení
	Síťové napětí je nižší než uvedená hodnota	Eventuálně kontaktovat energetický zásobovací podnik
	Zamrzlé čerpadlo	Zkontrolovat, eventuálně rozehrát
Motor běží, nenarůstá ovšem tlak	Nasávání vzduchu v přívodu vody.	Přívodní hadici a hadicové spojky zkontrolovat, v případě potřeby vyměnit
	Moc velký otvor stříkací trysky	Zkontrolovat, v případě potřeby nahradit
Nepravidelný provozní tlak.	Nasávání vzduchu v přívodu vody	Přívodní hadici a hadicové spojky zkontrolovat, v případě potřeby vyměnit

## Vysvetlenie symbolov na prístroji

	<p>Pred uvedením do prevádzky si prečítajte návod na obsluhu a bezpečnostné upozornenia a dodržiavajte ich!</p>
	<p>Noste ochranné okuliare!</p>
	<p>Noste ochranu sluchu!</p>
	<p>Trieda ochrany II</p>
	<p>Prístroj sa nesmie pripojiť priamo na verejnú sieť s pitnou vodou.</p>
	<p>Vysokotlakový prúd sa nesmie nasmerovať na osoby, zvieratá, aktívne elektrické zariadenia alebo na samotný prístroj.</p>

<b>Obsah:</b>	<b>Strana:</b>
1. Úvod .....	45
2. Opis zariadenia .....	45
3. Rozsah dodávky .....	45
4. Správne použitie prístroja.....	45
5. Bezpečnostné pokyny pre vysokotlakové čistiace zariadenie ..	46
6. Zvyškové riziká .....	48
7. Technické údaje.....	48
8. Pred uvedením do prevádzky.....	48
9. Obsluha .....	49
10. Údržba.....	50
11. Likvidácia a recyklácia .....	50
12. Možné príčiny poruchy .....	51

## 1. Úvod

### Výrobca: scheppach

Fabrikation von Holzbearbeitungsmaschinen GmbH  
Günzburger Straße 69  
D-89335 Ichenhausen

### Vážený zákazník,

Želáme Vám veľa zábavy a úspechov pri práci s Vaším novým prístrojom.

### Poznámka,

V súlade s platnými zákonmi, ktoré sa týkajú zodpovednosti za výrobok, výrobca zariadenia nepreberá zodpovednosť za poškodenia výrobku alebo za škody spôsobené výrobkom, ku ktorým došlo z nasledujúcich dôvodov:

- nesprávnej manipulácie,
- nedodržania pokynov na obsluhu,
- opravy vykonanej treťou stranou, opravy nevykonanej v autorizovanom servise,
- montáže neoriginálnych dielcov alebo použitia neoriginálnych dielcov pri výmene,
- iného než špecifikované použitia,
- poruchy elektrického systému, ktorá bola spôsobená nedodržaním elektrických predpisov a predpisov VDE 0100, DIN 57113, VDE0113.

### Odporúčame:

Pred montážou a uvedením do prevádzky si prečítajte celý text návodu na obsluhu.

Tento návod na obsluhu vám má uľahčiť oboznámenie sa s vaším strojom a využitie možností jeho použitia podľa určenia.

Návod na obsluhu obsahuje dôležité pokyny a upozornenia, ako bezpečne, odborne a hospodárne pracovať so strojom, a ako zabrániť nebezpečenstvu, ušetriť náklady za opravy, znížiť stratové časy a zvýšiť spoľahlivosť a životnosť stroja.

K bezpečnostným ustanoveniam tohto návodu na obsluhu musíte navyše bezpodmienečne dodržiavať predpisy svojej krajiny, platné pre prevádzku stroja.

Uchovávajte návod na obsluhu pri stroji v ochrannom puzdre, chránený pred nečistotou a vlhkosťou. Každý pracovník obsluhy si ho musí pred začatím práce prečítať a starostlivo dodržiavať.

Na stroji smú pracovať len osoby, ktoré sú poučené v používaní stroja, a informované o nebezpečenstvách s tým spojených. Je nutné dodržiavať vyžadovaný minimálny vek.

Okrem bezpečnostných pokynov v tomto návode na obsluhu a osobitných predpisov vo Vašej krajine, musíte dodržiavať všeobecne uznané technické pravidlá určené pre prevádzku strojov rovnakého typu. Nepreberáme ručenie za žiadne nehody alebo škody, ktoré vznikli nedodržaním tohto návodu a bezpečnostných upozornení.

## 2. Opis zariadenia (obr. 1)

- 1 Rukoväť
- 2 Vysokotlaková hadica
- 3 Držiak kábla
- 4 Zapínač/vypínač
- 5 Kryt kolesa
- 6 Prípojka pre vysokotlakovú hadicu
- 7 Prepravné koleso
- 8 Držiak pracovného nadstavca
- 9 Zásobník na čistiaci prostriedok
- 10 Prípojka pre prívod vody
- 11 Ihla na čistenie dýzy
- 12 Čistič terás
- 13 Pištoľ
- 14 Predlžovací prvok
- 15 Turbodyza
- 16 Dýza
- 17 Rotačná kefa
- 18 Čistiaca kefa
- 19 90° turbodýza
- 20 Adaptér Kärcher
- 21 Dýza 3v1

## 3. Rozsah dodávky

- Otvorte obal a opatrne vyberte prístroj.
- Odstráňte obalový materiál, ako aj obalové a prepravné poistky (ak sú použité).
- Skontrolujte, či je rozsah dodávky kompletný.
- Prístroj a diely príslušenstva skontrolujte ohľadom poškodení spôsobených prepravou.
- Obal podľa možnosti uschovajte až do uplynutia záručnej doby.

### POZOR

**Prístroj a obalové materiály nie sú hračkami pre deti! Deti sa nesmú hrať s plastovými vreckami, fóliami ani drobnými súčiastkami! Vzniká nebezpečenstvo prehltnutia a udusenía!**

## 4. Správne použitie prístroja

Vysokotlakový čistič je určený pre súkromné použitie na čistenie motorových vozidiel, strojov, budov, fasád a akového prúdu vody.

Prístroj smie byť použitý len na ten účel, na ktorý bol určený. Každé iné odlišné použitie prístroja sa považuje za nespĺňajúce účel použitia. Za škody alebo zranenia akéhokoľvek druhu spôsobené nesprávnym používaním ručí používateľ / obsluhujúca osoba, nie však výrobca.

Prosím zohľadnite skutočnosť, že správny spôsob prevádzky našich prístrojov nie je na profesionálne, remeselnícke ani priemyselné použitie.

Nepreberáme žiadne záručné ručenie, ak sa prístroj bude používať v profesionálnych, remeselníckych alebo priemyselných prevádzkach ako aj na činnosti rovnocenné s takýmto použitím.

## 5. Bezpečnostné pokyny pre vysokotlakové čistiace zariadenie

Prečítajte si pred prvým použitím vášho prístroja tieto bezpečnostné pokyny a originálny návod na používanie. Konajte podľa nich.

- Popri pokynoch v návode na obsluhu je potrebné zohľadniť aj všeobecné bezpečnostné predpisy vyplývajúce zo zákonov.
- Výstražné a upozorňovacie štítky umiestnené na prístroji obsahujú pokyny pre bezpečnú prevádzku.

### Stupne nebezpečenstva

#### ⚠ NEBEZPEČENSTVO

- Upozornenie na bezprostredne hroziace nebezpečenstvo, ktoré môže spôsobiť vážne zranenia alebo smrť.

#### ⚠ VÝSTRAHA

- Upozornenie na možnú nebezpečnú situáciu, ktorá by mohla viesť k vážnemu zraneniu alebo smrti.

#### ⚠ UPOZORNENIE

- Upozornenie na možnú nebezpečnú situáciu, ktorá by mohla viesť k ľahkým zraneniam.

#### POZOR

- Pozornosť na možnú nebezpečnú situáciu, ktorá by mohla viesť k vecným škodám.

### Elektrické súčiastky

#### ⚠ NEBEZPEČENSTVO

- Nebezpečenstvo úderu elektrickým prúdom.
- Nikdy sa nedotýkajte sieťovej zásuvky a vidlice vlnkými rukami.
- Pred každým použitím skontrolujte, či nie je poškodený prívodný kábel alebo sieťová zástrčka. Poškodený prívodný kábel dajte bezodkladne vymeniť autorizovanej servisnej službe / kvalifikovanému elektrotechnikovi. Zariadenie s poškodeným sieťovým káblom nespúšťajte do prevádzky.
- Všetky diely pod napätím v pracovnej zóne musia byť chránené pred prúdom vody.
- Sieťová zástrčka a spojka predlžovacieho kábla musia byť vodotesné a nesmú ležať vo vode. Spojka nemôže zostať ležať na podlahe. Odporúčame používanie bubnov s káblami, ktoré zaručujú, že sa budú zásuvky nachádzať minimálne 60 mm nad podlahou.
- Dávajte pozor, aby sa prívodný alebo predlžovací kábel neznehodnotil prejazdom, roztlačením, aby sa nevytrhol ani inak nepoškodil. Sieťové káble chráňte pred vysokými teplotami, olejmi a ostrými hranami.
- Pred každým ošetrením a údržbou prístroj vypnite a vytiahnite zástrčku.

- Opravy a práce na elektrických konštrukčných dielcoch môže vykonávať výhradne autorizovaný zákaznícky servis.

#### ⚠ VÝSTRAHA

- Zariadenie môže byť pripojené iba k elektrickej prípojke, ktorá bola vyhotovená elektroinštalatárom podľa požiadaviek normy IEC 60364.
- Prístroj pripájajte iba na striedavý prúd. Napätie musí zodpovedať údajom na výrobnom štítku prístroja.
- Trieda ochrany I - Prístroje sa smú pripojiť len do správne uzemnených zásuviek.
- Z bezpečnostných dôvodov v zásade odporúčame, aby sa zariadenie prevádzkovalo s pomocou ochranného spínača poruchového prúdu (max. 30 mA).
- Nevhodné elektrické predlžovacie vedenie môže byť nebezpečné. V exteriéri sa môžu používať iba povolené, príslušne označené elektrické predlžovacie rozvody s dostatočným priemerom vodičov:
  - 1–10 m: 1,5 mm<sup>2</sup>;
  - 10–30 m: 2,5 mm<sup>2</sup>
- Predlžovací kábel vždy odviňte z káblového bubna celý.

**Varovanie!** Tento elektrický prístroj vytvára počas prevádzky elektromagnetické pole. Toto pole môže za určitých okolností ovplyvniť aktívne alebo pasívne implantáty. Na zníženie nebezpečenstva závažných alebo smrteľných poranení odporúčame osobám s implantátmi prekonzultovať situáciu so svojím lekárom a výrobcou implantátu ešte predtým, ako začnú obsluhovať elektrický prístroj.

### Bezpečná manipulácia

#### ⚠ NEBEZPEČENSTVO

- Používateľ je povinný používať zariadenie v súlade s jeho určením. Je povinný prihliadať na miestne podmienky a pri práci so zariadením dávať pozor aj na osoby vo svojom okolí.
- Dôležité súčiastky, ako sú vysokotlaková hadica, ručná striekacia pištoľ a bezpečnostné zariadenia skontrolujte pred každým použitím na poškodenie. Poškodené súčiastky okamžite vymeňte. Zariadenie s poškodenými súčiastkami nespúšťajte do prevádzky.
- Vysokotlakový prúd môže byť pri neodbornom použití nebezpečný. Prúd sa nesmie nasmerovať na osoby, zvieratá, aktívne elektrické zariadenia alebo na samotný prístroj.
- Pri čistení odevu alebo obuvi nesmie byť vysokotlakový prúd nasmerovaný na iných ani na seba.
- Pneumatiky automobilu a ventily pneumatík môže vysokotlakový prúd poškodiť a môžu prasknúť. Prvým príznakom poškodenia je zmena sfarbenia pneumatiky. Poškodené pneumatiky automobilu a ventily sú životne nebezpečné.

Pri čistení prúdom vody dodržiavajte vzdialenosť najmenej 30 cm!

#### ⚠ VÝSTRAHA

- Prístroj nepoužívajte, ak sa v blízkosti dosahu nachádzajú iné osoby s výnimkou osôb, ktoré majú oblečený ochranný odev.
- Zariadenie nesmú používať deti ani osoby neznalé.
- Tento prístroj nie je určený nato, aby ho používali osoby s obmedzenými fyzickými, senzorickými alebo duševnými schopnosťami alebo nedostatkom skúseností a/alebo nedostatočnými vedomosťami, môžu ho použiť iba v tom prípade, ak sú kvôli vlastnej bezpečnosti pod dozorom spoľahlivej osoby alebo od nej dostali pokyny, ako sa má prístroj používať a pochopili nebezpečenstvá vychádzajúce z prístroja.
- Deti sa nesmú hrať s prístrojom.
- Deti by mali byť pod dozorom, aby sa zabezpečilo, že sa s prístrojom nebudú hrať.

#### ⚠ UPOZORNENIE

- Pred všetkými činnosťami s prístrojom alebo na prístroji vytvorte stabilitu, aby sa zabránilo vzniku nehôd alebo poškodeniu spôsobenému pádom prístroja.
- V dôsledku vytekajúceho prúdu vody cez vysokotlakovú dýzu pôsobí na ručnú striekáciu pištoľ reaktívna sila. Dbajte na pevný postoj a pevne držte ručnú striekáciu pištoľ a oceľovú rúrku.
- Prístroj počas prevádzky nikdy nenechávajte bez dozoru.

#### POZOR

- Pri dlhších pracovných prestávkach vypnite prístroj vypínašom prístroja.
- Zariadenie neprevádzkujte pri teplotách pod 0 °C.

#### Iné nebezpečenstvá

##### ⚠ NEBEZPEČENSTVO

- Používanie v priestoroch so zvýšením nebezpečenstvom výbuchu je zakázané.
- Neostrekujte žiadne predmety obsahujúce látky škodlivé pre zdravie (napr. azbest).
- Nikdy nevysávajte kvapaliny s obsahom rozpúšťadla alebo neriedené kyseliny a rozpúšťadlá! Do tejto skupiny patrí napr. benzín, riedidlo na farby alebo vykurovací olej. Rozprašovaná hmla je vysoko horľavá, výbušná a jedovatá. Je zakázané použitie acetónu, neriedených kyselín a rozpúšťadiel, pretože napadajú materiály použité v zariadení.
- Obalové fólie uchovávajte mimo dosahu detí. Vzniká nebezpečenstvo udusenía!

#### ⚠ VÝSTRAHA

- Podľa platných predpisov sa nesmie prístroj prevádzkovať v sieti pitnej vody bez systémového oddeľovacieho zariadenia.

Ubezpečte sa, že prípojka vášho domáceho vodného zariadenia, v ktorej sa prevádzkuje vysokotlakový čistič, je vybavená odpojením systému podľa EN 12729 typ BA.

- Voda, ktorá preteká cez systémový odlučovač, sa viac nepovažuje za pitnú vodu.
- Vysokotlakové hadice, armatúry a spojky majú veľký význam z hľadiska bezpečnosti zariadenia. Používajte výhradne vysokotlakové hadice, armatúry a spojky odporúčané výrobcom.
- Po odpojení prírodnej alebo vysokotlakovej hadice môže po ukončení prevádzky z prípojok vytekať horúca voda.

#### ⚠ UPOZORNENIE

- Pri voľbe miesta uskladnenia a pri preprave rešpektujte hmotnosť prístroja (pozri technické údaje), aby ste zabránili nehodám a zraneniam.
- Viachodinové používanie prístroje bez prerušenia môže v zriedkavých prípadoch viesť k pocitom necitlivosti v rukách.
- Noste rukavice.
- Udržujte ruky v teple.
- Dodržiavajte pravidelné pracovné prestávky.

#### Práce s čistiacim prostriedkom

##### ⚠ VÝSTRAHA

- Tento prístroj nebol vyvinutý na použitie čistiacich prostriedkov dodávaných alebo odporúčaných výrobcov. Použitie iných čistiacich prostriedkov alebo chemikálií môže zhoršiť bezpečnosť prístroja.
- Nesprávne používanie čistiacich prostriedkov môže spôsobiť ťažké zranenia alebo otravy.
- Čistiaci prostriedok skladujte na neprístupných miestach, kam sa nemôžu dostať deti.

#### Bezpečnostné prvky

##### ⚠ UPOZORNENIE

- Bezpečnostné prvky slúžia na ochranu používateľa pred poranením a nesmú byť zmenené ani vyradené z činnosti.

#### Osobné ochranné vybavenie

##### ⚠ UPOZORNENIE

- Na ochranu pred odstrekingujúcou vodou alebo nečistotami noste vhodný ochranný odev a ochranné okuliare.
- Počas používania vysokotlakových čističov môžu vznikať aerosóly. Vdychovanie aerosólov môže mať za následok poškodenie zdravia. V závislosti od používania sa môžu používať úplne tienené hubice (napr. plošný čistič) na vysokotlakové čistenie, ktoré výrazne znižuje vylučovanie vodnatých aerosólov. Používanie takéhoto tienenia nie je možné pri každom druhu používania. Ak nie je možné použitie úplne tienenej hubice, mala by sa použiť ochranná maska tváre triedy FFP 2 alebo podobnej, v závislosti od čisteného prostredia.

## 6. Zvyškové riziká

Aj napriek tomu, že budete elektrický prístroj obsluhovať podľa predpisov, budú existovať zvyškové riziká. V súvislosti s konštrukciou a vyhotovením elektrického prístroja môže dôjsť k výskytu týchto nebezpečenstiev:

- Poškodenie pľúc, pokiaľ sa nenesie žiadna vhodná ochranná maska proti prachu.
- Poškodenie sluchu, pokiaľ sa nenesie žiadna vhodná ochrana sluchu.
- Poškodenie zdravia, ktoré je následkom vibrácie rúk a ramien, pokiaľ sa prístroj bude používať dlhšiu dobu alebo sa nevedie a neudržiava správnym spôsobom.

## 7. Technické údaje

Sieťové napätie	230-240 V~ / 50 Hz
Príkion	2400 W
Pracovný tlak	12 MPa
Prevádzkový tlak	18 MPa
Prepravný výkon	5,5 l/min
Max. tlak prívodu vody	0,4 MPa
Trieda ochrany	II

### Nebezpečenstvo!

#### Hlučnosť a vibrácie

Hodnoty hlučnosti a vibrácií boli merané podľa európskej normy EN 60335.

Hladina akustického tlaku $L_{pA}$	78 dB(A)
Nepresnosť $K_{pA}$	3 dB(A)
Hladina akustického výkonu $L_{WA}$	94 dB(A)
Nepresnosť $K_{WA}$	3 dB(A)

Hodnota vibrácií  $a_h \leq 2,5 \text{ m/s}^2$

#### Používajte ochranu sluchu.

Pôsobenie hluku môže spôsobiť poškodenie sluchu.

Celkové hodnoty vibrácií (súčet vektorov troch smerov) stanovené v súlade s EN 60335.

Uvedená emisná hodnota vibrácií bola nameraná podľa normovaného skúšobného postupu a môže sa meniť v závislosti od druhu a spôsobu použitia elektrického náradia a vo výnimočných prípadoch sa môže nachádzať nad uvedenou hodnotou.

Uvedená emisná hodnota vibrácií sa môže použiť za účelom porovnania elektrického prístroja s inými prístrojmi.

Uvedená emisná hodnota vibrácií sa môže taktiež použiť za účelom východiskového posúdenia vplyvov.

### Obmedzte tvorbu hluku a vibráciu na minimum!

- Používajte len prístroje v bezchybnom stave.
- Pravidelne vykonávajte údržbu a čistenie prístroja.
- Prispôbte spôsob práce prístroju.
- Prístroj nepreťažujte.
- V prípade potreby nechajte prístroj skontrolovať.
- Prístroj vypnite, pokiaľ ho nepoužívate.
- Používajte rukavice.

## 8. Pred uvedením do prevádzky

### Správne použitie prístroja

- Vysokotlakový čistič musí byť stabilne postavený na rovnom, bezpečnom podklade.
- Pri každom stlačení prístroja sa odporúča dodržanie správnej pozície pre obsluhu. Jedna ruka na striekacej pištole a druhá ruka na nástavci.
- Vodný prúd nesmie byť v žiadnom prípade nasmerovaný na elektrické vedenia alebo na samotný prístroj.
- Aby sa zabránilo poškodeniu čerpadla v stave kľudu, je normálna malá netesnosť čerpadla.
- Prístroj nesmie byť v žiadnom prípade použitý v miestnostiach, v ktorých hrozí nebezpečenstvo výbuchu.
- Pracovná teplota sa musí pohybovať medzi +5 a +50 °C.
- V žiadnom prípade sa nesmú používať žiadne prídavné kryty ani sa nesmú vykonať žiadne zmeny na nástavcoch ani na striekacích dýzách.
- Vysokotlakový čistič je určený na prevádzku pomocou studenej alebo mierne teplej vody (max. do 50 °C), vyššie teploty môžu viesť k poškodeniu čerpadla.
- Vstupujúca voda nesmie byť v žiadnom prípade znečistená, nesmie obsahovať piesok a ani nesmie byť znečistená chemickými produktmi, ktoré by mohli viesť k ovplyvneniu funkcie a životnosti prístroja.

### Montáž

#### Montáž zariadenia (obr. 1)

Rukoväť s hadicovým (1) nasuňte na upevňovacie body v hornej časti zariadenia a zaistite ju oboma dodanými skrutkami (dĺžka 20 mm)

#### Prípojka pre prívod vody (obr. 2)

Prípojku pre prívod vody (10) naskrutkujte na zariadenie. Prípojka pre prívod vody (10) je vybavená konektorom kompatibilným so štandardne používanými hadicovými spojovacími systémami. Hadicovú spojku prívodnej hadice (min. priemer 1/2 palca/pribl. 13 mm) nastrčte na prípojku pre prívod vody (10).



Na prívod vody používajte vždy zosilnenú hadicu na vodu s bežnou komerčne dostupnou spojkou. Dĺžka by mala byť minimálne 6,0 m. (nie je súčasťou dodávky)

Medzi zdrojom pitnej vody a vysokotlakovým čističom musí byť namontovaný jednosmerný vodovodný ventil! Informujte sa u inštalátora sanitárnej techniky.

### Nasávanie z otvorených nádrží/zásobníkov a prirodzených vodných tokov

Používajte špeciálne príslušenstvo pre samonasávanie (nie je v rozsahu dodávky / dostupné u špecializovaných predajcov)

Pomocou tohto príslušenstva môže vysokotlakový čistič nasávať vodu vo výške 0,5 m nad hladinou vody. To môže trvať približne 25 – 50 sekúnd.

Ponorte hadicu príslušenstva úplne pod vodu, aby sa z nej vytlačil vzduch.

Pripojte hadicu príslušenstva k vysokotlakovému čističu a zaistite, aby nasávacie sito zostalo pod vodou. Nechajte bežať vysokotlakový čistič s odobratou striekacou pištoľou, kým nebude voda rovnomerne vytekať z vysokotlakovej hadice. Ak po 25 – 50 sekundách ešte nevyteká žiadna voda, vypnite ho a skontrolujte prípojky.

Ak voda vyteká, vypnite vysokotlakový čistič a pre prácu pripojte striekaciu pištoľ a striekaciu trubicu.

### Prípojka pre vysokotlakovú hadicu (obr. 3/4)

Vysokotlakovú hadicu (2) zapojte na prípojku pre vysokotlakovú hadicu (6). Najskôr však odstráňte ochranný kryt.

Druhý koniec vysokotlakovej hadice (2) zastrčte do prípojky na pištoľi (13).

Ak chcete vysokotlakovú hadicu (2) odpojiť, stlačte tlačidlo (A) a hadicu vytiahnite von.

### Pripojenie nadstavcov (obr. 5)

Nadstavce 14, 17, 18, 20 môžete namontovať tak, že ich zatlačíte do pištole (13) a otočíte do zaistenej polohy.

Nadstavce 12, 15, 16, 19, 21 môžete namontovať tak, že ich zastrčíte do predĺžovacieho prvku (14) a otočíte do zaistenej polohy.

### Elektrická prípojka

- Presvedčte sa pred zapojením prístroja do siete o tom, či údaje na typovom štítku prístroja súhlasia s údajmi elektrickej siete.
- Dbajte pri používaní predĺžovacích vedení na to, aby boli vhodné pre vonkajšie prostredie a mali k dispozícii dostatočne dimenzovaný prierez žíl.  
1–10 m: 1,5 mm<sup>2</sup>  
10–30 m: 2,5 mm<sup>2</sup>
- Zapojte elektrickú zástrčku sieťového kábla do zásuvky.
- Výrobok spĺňa požiadavky EN 61000-3-11 a podlieha špeciálnym podmienkam pripojenia.

To znamená, že použitie na ľubovoľných voľne voliteľných prípojných bodoch nie je dovolené.

- Prístroj môže pri nevhodných sieťových pomeroch viesť k prechodným kolísaniam napätia.
- Produkt je určený len na použitie v objekte, ktorý má trvalý záťažový prúd najmenej 100 A na fázu a je dodávaný prostredníctvom distribučnej sústavy s menovitým napätím 230 V.
- Ako užívateľ sa musíte uistiť, prípadne sa poradiť s vašou energetickou spoločnosťou, či je trvalý záťažový prúd systému v mieste pripojenia na verejnú sieť dostatočujúci na pripojenie tohto produktu.

## 9. Obsluha

Stroj pozostáva zo stavebnej skupiny s čerpadlom, ktoré je prikryté pevným krytom chrániacim proti nárazom. Stroj je vybavený dýzovým nástavcom a ľahko ovládateľnou pištoľou pre optimálnu pracovnú polohu, ktorých forma a vlastnosti vybavenia vyhovujú relevantným platným predpisom.

### Uvedenie do prevádzky:

Po úspešnom dokončení montáže a pozapájaní všetkých pripojení môžete postupovať takto:

Otvorte prívod vody. Pištoľ (13) odistite pomocou spínača blokovania (C). Zatiahnutím za spúšť (D) vypustíte vzduch zo zariadenia. (obr. 5)

Zapnite zariadenie prestavením zapínača/vypínača (4) do polohy „ON“ (Zap.). Teraz stlačte spúšť (D). (obr. 1/5)

Na vypnutie pustite spúšť (D), zariadenie sa prepne do pohotovostného režimu. Hneď ako aktivujete spúšť (D), vysokotlakový čistič sa znova uvedie do chodu. (obr. 5)

Na úplné vypnutie vysokotlakového čističa prestavte zapínač/vypínač (4) do polohy „OFF“ (Vyp.). (obr. 1)

### Zásobník na čistiaci prostriedok (9)

Zásobník na čistiaci prostriedok naplňte príslušným čistiacim prostriedkom. Šírka zväzku môže byť nastavená na dýze.

### Používanie nadstavcov (obr. 1):

Čistič terás (12): Na čistenie podláh a stien.

Turbodýza (15): na odstránenie nepoddajných nečistôt.

Dýza (16): na hrubé čistiace práce.

Rotačná kefa (17): na čistenie povrchov.

Čistiaca kefa (18): na čistenie povrchov.

90° turbodýza (19): na čistenie spodkov vozidiel a odkvapových žľabov.

Adaptér Kärcher (20): Pomocou tohto adaptéra možno namontovať príslušenstvo značky Kärcher.

Dýza 3v1 (21): Otočením dýzy (21) je možné voliť spomedzi troch rôznych pracovných režimov.

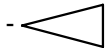

široký prúd na normálne čistiace práce,

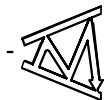

rotačný prúd na plošné čistiace práce,



režim čistiaceho prostriedku na rozprašovanie čistiaceho prostriedku.

## 10. Údržba

**⚠ Varovanie!** Pred každým nastavením, údržbou alebo opravou vyťahnite sieťovú zástrčku!

### Všeobecné údržbové opatrenia

- Udržujte ochranné zariadenia, vzduchové otvory a kryt motora vždy v čistom stave bez prachu a nečistôt. Utrite prístroj čistou utierkou alebo ho vyčistite vyfúkaním stlačeným vzduchom pri nastavení na nízky tlak.
- Odporúčame, aby ste prístroj čistili priamo po každom použití.
- Čistite prístroj pravidelne pomocou vlhkej utierky a malého množstva tekutého mydla. Nepoužívajte žiadne agresívne čistiace prostriedky ani riedidlá; tieto prostriedky by mohli napadnúť umelohmotné diely prístroja. Dbajte na to, aby sa do vnútra prístroja nedostala voda.

### Dlhý prestoj elektrického čerpadla

V prípade, že je plánovaná dlhšia doba nepoužívania prístroja (viac ako 3 mesiace) v miestnostiach, v ktorých existuje riziko mrazu, odporúča sa naplnenie prístroja prostriedkom proti mrazu (podobný prostriedok, ako sa bežne používa v automobiloch).

Ak prístroj nebol po dlhší čas používaný, vznikajú v elektrickom čerpadle usadeniny vodného kameňa, ktoré môžu viesť k problémom pri štartovaní prístroja.

## Servisné informácie

Je potrebné dbať na to, že v prípade tohto výrobku podliehajú nasledujúce diely bežnému pracovnému alebo prirodzenému opotrebeniu, resp. sú nasledujúce diely považované za spotrebný materiál.

Diely podliehajúce opotrebeniu\*: remeň, hadica, Striekacia trubica, Striekacie trysky, Vzduchový filter, tesnenie

\* nie je bezpodmienečne obsiahnuté v objeme dodávky!

### Čistenie dýzy (obr. 1)

Na čistenie upchatej dýzy používajte prosím priložený drôt (11).

## 11. Likvidácia a recyklácia

Prístroj sa nachádza v obale za účelom zabránenia poškodeniu pri transporte. Tento obal je vyrobený zo suroviny a tým pádom je ho možné znovu použiť alebo sa môže dať do zberu na recykláciu surovín. Prístroj a jeho príslušenstvo sa skladajú z rôznych materiálov, ako sú napr. kovy a plasty. Poškodené prístroje nepatria do domového odpadu. Prístroj by sa mal odovzdať k odbornej likvidácii na príslušnom zbernom mieste.

Pokiaľ Vám nie je známe takéto zberné miesto, informujte sa prosím na miestnej samospráve.

### Staré zariadenia nevyhadzujte do domového odpadu!



Tento symbol upozorňuje na to, že tento výrobok sa musí zlikvidovať podľa smernice o odpade z elektrických a elektronických zariadení (2012/19/EÚ) a nesmie sa zlikvidovať s domovým odpadom. Tento výrobok sa musí odovzdať na to určenému zbernému stredisku. K tomu môže dôjsť napríklad vrátením pri nákupe podobného výrobku alebo odovzdaním autorizovanému zbernému stredisku na recykláciu odpadu z elektrických a elektronických zariadení. Neodborné zaobchádzanie so starými zariadeniami môže mať v dôsledku potenciálne nebezpečných látok, ktoré obsahuje odpad z elektrických a elektronických zariadení, negatívny vplyv na životné prostredie a zdravie osôb. Odbornou likvidáciou tohto výrobku navyše prispievate k efektívnemu využívaniu prírodných zdrojov. Informácie o zberných strediskách pre staré zariadenia získate od vašej miestnej správy, verejnoprávnej inštitúcie zaoberajúcej sa likvidáciou odpadu, autorizovaného úradu pre likvidáciu odpadu z elektrických a elektronických zariadení alebo od vášho odvozu odpadkov.

## 12. Možné príčiny poruchy

Prevádzková porucha	Príčina	Náprava
Prístroj nefunguje.	Na prístroji nie je elektrické napätie	Skontrolovať poistku, sieťový kábel, sieťovú zástrčku a v prípade potreby nechať vymeniť odbornému personálu
	Prierez vodiča predlžovacieho vedenia príliš malý resp. predlžovacie vedenie príliš dlhé.	Použiť predlžovacie vedenie s väčším prierezom žily resp. použiť kratšie predlžovacie vedenie
	Sieťové napätie je pod predpísanou hodnotou.	Prípadne kontaktovať dodávateľa elektrickej energie
	Čerpadlo zamrzlo.	Skontrolovať, prípadne rozmraziť.
Motor beží, ale nevytvára sa tlak	Nasávanie vzduchu v privode vody.	Skontrolovať privodnú hadicu a hadicové spoje, v prípade potreby vymeniť
	Výpustná dýza príliš veľká.	Skontrolovať, v prípade potreby vymeniť.
Nepravidelný prevádzkový tlak.	Nasávanie vzduchu v privode vody	Skontrolovať privodnú hadicu a hadicové spoje, v prípade potreby vymeniť

## A készüléken található szimbólumok magyarázata

	<p>Üzembe helyezés előtt olvassa el a kezelési útmutatót és a biztonsági előírásokat, és mindig tartsa be azokat!</p>
	<p>Viseljen védőszemüveget!</p>
	<p>Viseljen hallásvédőt!</p>
	<p>Védelmi osztály II</p>
	<p>A készüléket nem szabad közvetlenül a nyilvános ivóvízellátáshoz csatlakoztatni.</p>
	<p>A magasnyomású sugarat soha ne irányítsa személyek, állatok, aktív elektromos szerelvények vagy maga a készülék felé.</p>

<b>Tartalomjegyzék:</b>	<b>Oldal:</b>
1. Bevezetés.....	54
2. A készülék leírása .....	54
3. A szállítás terjedelme .....	54
4. Rendeltetésszerűi használat .....	54
5. Nagynyomású tisztítóberendezésre vonatkozó biztonsági tudnivalók.....	55
6. Fennmaradt rizikók .....	57
7. Technikai adatok.....	57
8. Beüzemeltetés előtt.....	57
9. Kezelés .....	58
10. Karbantartás.....	59
11. Megsemmisítés és újrahasznosítás .....	59
12. Lehetséges kiesési okok .....	60

## 1. Bevezetés

### Gyártó:

#### scheppach

Fabrikation von Holzbearbeitungsmaschinen GmbH  
Günzburger Straße 69  
D-89335 Ichenhausen

### Tisztelt vásárló!

Sok örömet és sikert kívánunk Önnek, amikor az új készülékét használja.

### Kedves Vásárló!

A hatályban lévő termékfelelősségi törvény értelmében a berendezés gyártója nem vehető felelősségre a berendezésen vagy vele kapcsolatban keletkező károkért a következő esetekben:

- szakszerűtlen kezelés,
- a használati utasítások be nem tartása,
- harmadik személy által végzett, szakképzetlen javítások,
- nem eredeti alkatrészek beszerelése és cseréje,
- szakszerűtlen használat,
- az elektromos rendszer kiesése az elektromos előírások, illetve a VDE 0100, DIN 57113 / VDE 0113 szabályozások be nem tartása miatt.

### Javaslatok:

Mielőtt a berendezést összeszerelné, és üzembe helyezné olvassa el a használati útmutató teljes szövegét.

Az üzemelési utasítások célja a készülékkel való ismerkedésének megkönnyítése és a használati lehetőségeinek megismertetése.

Az üzemelési utasítások fontos megjegyzéseket tartalmaz a készülék biztonságos, szakszerű és gazdaságos használatával kapcsolatban, a veszélyek elkerülésére, a javítási költségek megspórolására, a kiesési idő csökkentésére, és a készülék megbízhatóságának és élettartamának növelésére.

A használati útmutatóba foglalt biztonsági utasításokon kívül mindenképpen be kell tartani a nemzeti érvényben lévő szabályozásokat a készülék üzemelésével kapcsolatban.

Az üzemelési utasításokat helyezze egy tiszta, műanyag mappába, hogy megóvja a szennyeződéstől és a nedvességtől, és tárolja a készülék közelében. A munka elkezdése előtt minden gépkezelőnek el kell olvasnia az utasításokat és gondosan be kell tartania őket. Csak olyan személyek használhatják a készüléket, akiket kiképeztek a gép használatáról, és a lehetséges veszélyekről, illetve kockázatokról. Be kell tartani az előírt minimális kort.

A jelen üzemelési utasításokba foglalt biztonsági előírások és a helyi országos különleges előírások kiegészítéseként be kell tartani az általánosan elismert műszaki előírásokat a ugyanazon típusú gépek üzemeltetéséhez.

Az útmutató, valamint a biztonsági előírások figyelmen kívül hagyásából származó balesetekért és károkért nem vállalunk felelősséget.

## 2. A készülék leírása (1 ábra)

- 1 Fogantyú
- 2 Magasnyomású tömlő
- 3 Kábeltartó
- 4 Be-/kikapcsoló
- 5 Kerékborítás
- 6 Magasnyomású tömlő csatlakozója
- 7 Szállítókerék
- 8 Lándzsatartó
- 9 Tisztítószertartály
- 10 Víz tápcsatlakozása
- 11 Fúvókatisztító tű
- 12 Terasztisztító
- 13 Pisztoly
- 14 Hosszabbító
- 15 Turbó fúvóka
- 16 Fúvóka
- 17 Forgó kefe
- 18 Tisztítókefe
- 19 90°-os turbó fúvóka
- 20 Kärcher adapter
- 21 3in1 fúvóka

## 3. A szállítás terjedelme

- Nyissa ki a csomagolást és vegye ki óvatosan a készüléket a csomagolásból.
- Távolítsa el a csomagolási anyagot valamint a csomagolási- / és szállítási biztosítékot (ha létezik).
- Ellenőrizze le, hogy teljes a szállítás terjedelme.
- Ellenőrizze le a készüléket és a tartozékrészeket szállítási károkról.
- Ha lehetséges, akkor őrizze meg a csomagolást a garanciaidő lejáratának a végéig.

### FIGYELEM

**A készülék és a csomagolási anyag nem gyerekjáték! Nem szabad a gyerekeknek a műanyagtasakokkal, foliákkal és aprórészekkel játszaniuk! Fennáll a lenyelés és a megfulladás veszélye!**

## 4. Rendeltetészerű használat

A magasnyomású tisztító a priváti téren belüli használatra lett a gépkocsik, gépek, épületek, homlokzatok stb. tisztítására előrelátva.

A gépet csak rendeltetése szerint szabad használni. Ezt túlhaladó bármilyen használat, nem számít rendeltetészerűnek. Ebből adódó bármilyen kárért vagy bármilyen fajta sérülésért a használat ill. a kezelő felelős és nem a gyártó.

Kérjük vegye figyelembe, hogy a készülékeink rendeltetésük szerint nem az ipari, kézműipari vagy gyári bevetésre lettek konstruálva. Nem vállalunk szavatosságot, ha a készülék ipari, kézműipari vagy gyári üzemek területén valamint egyenértékű tevékenységek területén van használva.

## 5. Nagynyomású tisztítóberendezés-re vonatkozó biztonsági tudnivalók

Készüléke első használata előtt olvassa el ezeket a biztonsági utasításokat és az eredeti üzemeltetési útmutatót. Ezek alapján járjon el.

- Az üzemeltetési útmutatóban szereplő megjegyzések mellett a törvényhozó általános biztonsági- és baleset elhárítási előírásait is figyelembe kell venni.
- A készüléken elhelyezett figyelmeztető és tájékoztató táblák fontos információkat tartalmaznak a biztonságos üzemeltetéshez.

### Veszély fokozatok

#### ⚠ VESZÉLY

- Közvetlenül fenyegető veszélyre való figyelmeztetés, amely súlyos testi sérüléshez vagy halálhoz vezet.

#### ⚠ FIGYELMEZTETÉS

- Lehetséges veszélyes helyzetre való figyelmeztetés, amely súlyos testi sérüléshez vagy halálhoz vezethet.

#### ⚠ VIGYÁZAT

- Figyelmeztetés esetlegesen veszélyes helyzetre, amely könnyű sérüléshez vezethet.

#### FIGYELEM

- Lehetséges veszélyes helyzetre való figyelmeztetés, amely anyagi kárhoz vezethet.

### Elektromos komponensek

#### ⚠ VESZÉLY

- Áramütés veszélye.
- A hálózati csatlakozóhoz és a dugaljhoz soha nem szabad nedves kézzel nyúlni.
- Minden üzem előtt ellenőrizni kell, hogy nem rongálódott-e meg a hálózati csatlakozóvezeték és a hálózati dugó. A sérült hálózati csatlakozóvezeték azonnal cseréltesse ki felhatalmazott szerviz szolgálattal/ elektromos szakemberrel. A készüléket sérült hálózati csatlakozóvezetékekkel nem szabad üzemeltetni.
- A munkázónában kizárólag vízszugárral szemben védett áramvezető alkatrészeket szabad használni.
- A hosszabbító vezeték hálózati csatlakozójának és csatlakozójának vízállóknak kell lennie és nem szabad vízben feküdni. A csatlakozót tovább nem szabad a padlóra fektetni. Ajánlott a kábeldobok használata, amelyek biztosítják, hogy a dugaljak legalább 60 mm-rel a padló fölött legyenek.

- Ügyelni kell arra, hogy a hálózati vagy hosszabbító vezeték ne sérüljön vagy rongálódjon meg áthajtás, összenyomódás, rángatás vagy hasonló által. A hálózati vezetékét óvni kell a hőségtől, olajtól és éles peremektől.
- Ápolás és karbantartási munkák megkezdése előtt kapcsolja ki a készüléket és húzza ki a hálózati csatlakozót.
- Az elektromos alkatrészekben történő javítási munkákat vagy munkákat csak jóváhagyott szerviz szolgálatnak szabad elvégeznie.

#### ⚠ FIGYELMEZTETÉS

- A készüléket csak olyan elektromos csatlakozóhoz szabad csatlakoztatni, amelyet egy elektromos szakember az IEC 60364 szerint kivitelezett.
- A készüléket csak váltakozó áramhoz szabad csatlakoztatni. A feszültségnek meg kell egyeznie a készülék típus tábláján lévővel.
- I védelmi osztály – a készülékeket kizárólag szabályosan földelt áramforráshoz szabad csatlakoztatni.
- Biztonsági okokból alapvetően azt ajánljuk, hogy a készüléket hibaáram-védőkapcsolón (max. 30 mA) keresztül üzemeltessék.
- Az alkalmatlan elektromos hosszabbító vezeték veszélyt okozhat. A szabadban kizárólag az erre engedélyezett, megfelelő jelöléssel ellátott és megfelelő keresztmetszetű elektromos hosszabbító vezeték használjon:
  - 1–10 m: 1,5 mm<sup>2</sup>;
  - 10–30 m: 2,5 mm<sup>2</sup>
- A hosszabbító vezetékét mindig teljesen le kell csavarni a kábeldobról.

**Figyelmeztetés!** Ez az elektromos kéziszerszám működés közben elektromágneses mezőt képez. Ez a mező bizonyos körülmények között befolyásolhatja az aktív és passzív orvosi implantátumok működését. A súlyos és halálos sérülések veszélyének csökkentése érdekében javasoljuk, hogy az orvosi implantátumokkal élő személyek az elektromos kéziszerszám kezelése előtt kérjék ki orvosuk és az implantátum gyártójának véleményét.

### Biztonságos használat

#### ⚠ VESZÉLY

- A felhasználónak a készüléket rendeltetésszerűen kell használnia. Figyelembe kell vennie a helyi adottságokat, és a készülékkel való munka közben ügyelnie kell a környezetében lévő személyekre.
- A fontos komponenseket, mint a magasnyomású tömlőt, kézi szórópisztolyt és biztonsági berendezéseket minden üzem előtt ellenőrizni kell, hogy nem rongálódtak-e meg. A megrongálódott komponenseket azonnal ki kell cserélni. A készüléket sérült komponensekkel nem szabad üzemeltetni.

- A nagynyomású vízszugár veszélyes lehet szakszerűtlen használat esetén. A vízszugarat soha ne irányítsa személyek, állatok, aktív elektromos szerelvények vagy maga a készülék felé.
- A magasnyomású sugarat nem szabad másokra vagy saját magára irányítani a ruházat vagy a cipő tisztítása céljából.
- A járművek abroncsai/abroncs szelepek a magasnyomású sugár által megsérülhetnek és felhasadhatnak. Ennek első jele az abroncs elszíneződése. A megrongálódott jármű abroncsok/ abroncs szelepek életveszélyesek. Tartsa be a legalább 30 cm sugártávolságot a tisztításnál!

#### ⚠ FIGYELMEZTETÉS

- A készüléket ne használja, ha más személyek hatótávolságon belül vannak, kivéve, ha védőruházatot viselnek.
- A készüléket nem használhatják gyermekek és olyan személyek, akiket nem tanítottak be a készülék használatára.
- Ez a készülék nem alkalmas arra, hogy korlátozott fizikai, érzékelő vagy szellemi képességgel rendelkező vagy tapasztalat és/vagy ismeret hiányában lévő személyek használják, kivéve, ha a biztonságukért felelős személy felügyeli őket, vagy betanították őket a készülék használatára és megértették az ebből eredő veszélyeket.
- Gyermekeknek nem szabad a készülékkel játszani!
- Gyerekeket felügyelni kell, annak biztosításáért, hogy a készülékkel ne játszanak.

#### ⚠ VIGYÁZAT

- A készülékkel vagy a készüléken történő bármilyen tevékenység előtt biztosítani kell a stabilitást, hogy elkerüljük a készülék felborulása általi baleseteket vagy rongálódásokat.
- A magasnyomású szórófejből kilépő vízszugár miatt visszalökő erő lép fel a kézi szórópisztolyon. Álljon biztosan, fogja jó erősen a kézi szórópisztolyt és a sugárcsővet.
- Az üzemben lévő készüléket soha ne hagyja felügyelet nélkül.

#### FIGYELEM

- Hosszabb munkaszünetek esetén a készüléket a készülékkapcsolónál kapcsolja ki.
- A készüléket 0 °C alatti hőmérséklet esetén ne üzemeltesse.

#### Egyéb veszélyek

##### ⚠ VESZÉLY

- Az üzemeltetés robbanásveszélyes környezetben nem megengedett.
- Ne permetezzen le olyan tárgyakat, amelyek egészségre ártalmas anyagokat (pl. azbeszt) tartalmaznak.

- Soha ne szívjon fel oldószer tartalmú folyadékokat vagy hígítatlan savakat és oldószereket! Ide tartozik pl. a benzin, a festék hígító vagy a fűtőolaj. A permetkőd erősen gyúlékony, robbanékony és mérgező. Ne használjon acetont, hígítatlan savakat és oldószereket, mivel ezek a készülékben lévő anyagokat megtámadják.
- A csomagoló fóliákat gyermekektől távol kell tartani, fulladás veszélye áll fenn!

#### ⚠ FIGYELMEZTETÉS

- Az érvényes előírások alapján a készüléket soha nem szabad rendszer-elválasztó nélkül az ivóvízhálózatban üzemeltetni. Biztosítsa, hogy a házi vízmű csatlakozása, amelyről a magasnyomású tisztítót üzemeltetik, EN 12729 szerinti BA típusú rendszer-elválasztóval rendelkezzen.
- A víz, amely a rendszer-elválasztón átfolyt már nem minősül tovább ivóvíznek.
- A magasnyomású tömlők, csaptelepek és csatlakozások fontosak a készülék biztonsága szempontjából. Csak a gyártó által ajánlott magasnyomású tömlőket, csaptelepeket és csatlakozásokat használja.
- A bevezető- vagy a magasnyomású tömlő leválasztásánál az üzem után forró víz léphet ki a csatlakozásokból.

#### ⚠ VIGYÁZAT

- A balesetek vagy sérülések elkerülése érdekében vegye figyelembe a tárolási hely kiválasztásánál és a szállításkor a készülék súlyát (lásd a műszaki adatokat).
- A készülék több órás, folyamatos üzemeltetése ritka esetben a kezek zsibbadásához vezethet.
- Viseljen kesztyűt.
- Tartsa melegen a kezét.
- Tartson rendszeresen munkaszünetet.

#### Munkavégzés tisztítószersrel

##### ⚠ FIGYELMEZTETÉS

- Ezt a készüléket a gyártó által szállított vagy ajánlott tisztítószerek alkalmazására fejlesztettük ki. Más tisztítószerek vagy vegyszerek használata csökkentheti a készülék biztonságosságát.
- A nem megfelelő tisztítószert használata súlyos sérüléseket vagy mérgezéseket okozhat.
- Gondoskodni kell róla, hogy gyermekek ne férjenek hozzá a tárolt tisztítószerekhez.

#### Biztonsági berendezések

##### ⚠ VIGYÁZAT

- A biztonsági berendezések a felhasználó védelmét szolgálják és ezeket nem szabad megváltoztatni vagy megkerülni.



## Személyes védőfelszerelés

### ⚠ VIGYÁZAT

- A visszafröccsenő víz vagy szennyeződés elleni védelemhez viseljen alkalmas védőruházatot és védőszemüveget.
- Magasnyomású tisztítók használata alatt aeroszolok keletkezhetnek. Az aeroszolok belélegzése káros lehet az egészségre. Az alkalmazástól függően teljesen védett fűvókákat (pl. felülettisztító) lehet használni a magasnyomású tisztításhoz, amelyek a vizes aeroszolok kibocsátását jelentősen csökkentik. Ilyen védett fűvókák használata nem minden alkalmazásnál lehetséges. Ha teljesen védett fűvóka használata nem lehetséges, akkor a tisztítandó környezettől függően egy FFP 2 osztályú vagy ezzel megegyező védőálcot kell használni.

## 6. Fennmaradt rizikók

**Akkor is ha előírás szerint kezeli az elektromos szerszámot, mégis maradnak fennmaradó rizikók. Ennek az elektromos szerszámnak az építésmódjával és kivitelzésével kapcsolatban a következő veszélyek léphetnek fel:**

- Tüdőkárok, ha nem visel megfelelő porvédőmaszkot.
- Hallás károsodás, ha nem visel megfelelő zajcsökkentő fülvédőt.
- Egészségi károk, amelyek a kéz-karrezgésekből adódnak, ha a készülék hosszabb ideig használva lesz, vagy ha nem lesz szabályszerűen vezetve és karbantartva.

## 7. Technikai adatok

Hálózati feszültség	230-240 V~ / 50 Hz
Teljesítményfelvétel	2400 W
Munkanyomás	12 MPa
Üzemnyomás	18 MPa
Szállítóteljesítmény	5,5 l/min
Max. nyomás vízbevezetés	0,4 MPa
Védőosztály	II

### Veszély!

#### Zaj és vibrálás

A zaj és a vibrálási értékek az EN 60335 szerint lettek mérve.

Hangnyomásmérték $L_{pA}$	78 dB(A)
Bizonytalanság $K_{pA}$	3 dB(A)
Hangteljesítménymérték $L_{WA}$	94 dB(A)
Bizonytalanság $K_{WA}$	3 dB(A)

## Hordjon egy zajcsökkentő fülvédőt.

A zaj befolyása hallásvesztességhez vezethet.

Rezgésösszértékek (három irány vektorösszege) az EN 60335 szerint lettek meghatározva.

Vibrációs kibocsátási érték  $a_n \leq 2,5 \text{ m/s}^2$

A megadott rezgésemisszióérték egy normált ellenőrzési folyamat szerint lett mérve és az elektromos szerszám használatának a fajtájától és módjától függően, megváltozhat és kivételes esetekben lehet a megadott érték felett.

A megadott rezgésemisszióértéket fel lehet használni az elektromos szerszámok egymással való összehasonlításához.

A megadott rezgésemisszióértéket a befolyásolás bevezető felbecsülésére is fel lehet használni.

## Csökkentse le a zajkibocsátást és a vibrálást egy minimumra!

- Csak kifogástalan készülékeket használni.
- A készüléket rendszeresen karbantartani és megtisztítani.
- Illessze a munkamódját a készülékhez.
- Ne terhelje túl a készüléket.
- Hagyja adott esetben leellenőrizni a készüléket.
- Kapcsolja ki a készüléket, ha nem használja.
- Hordjon kesztyűket.

## 8. Beüzemeltetés előtt

### A készülék helyes használata

- A nagynyomású tisztítót egy sík, biztos felületre kell felállítani.
- A gép minden használatánál ajánlatos a helyes kezelési pozíciónak a betartása. Az egyik kéz a pisztolyon és a másik kéz a permetező száron.
- Nem szabad sohasem a vízugarat elektromos vezetékekre vagy a gépre irányítani.
- A szivattyúnak a nyugalmi állapotban levő megsérülésének az elkerüléséért a szivattyú csekély szivárgósága normális.
- A gépet semmi esetre sem szabad olyan termekben használni amelyek robanásveszélyeztetettek.
- A munkahőmérsékletnek +5 és +50°C között kell lennie.
- Nem szabad a permetező száron vagy a szórófűvókákon leburkolásokat vagy változtatásokat elvégezni.
- A nagynyomású tisztító hideg vagy enyhén meleg vízzel történő üzemeltetésre van előlátva (max. 50°C-ig), magasabb hőmérsékletek károkhoz vezetnek a szivattyún.

- A beáramló víznek nem szabad se szennyezettnek, se homoktartalmúnak vagy olyan kémia anyagokkal szennyezve lennie amelyek a gép funkcióját befolyásolhatják és az élettartalmát megrövidíthetik.

### Összeszerelés

#### A készülék összeszerelése (1. ábra)

Tolja az (1) a készülék felső részén található rögzítési pontokra, és rögzítse a fogantyút a két mellékelt csavarral (20 mm hosszú).

#### Víz tápcsatlakozás (2. ábra)

Csavarozza a víz tápcsatlakozását (10) a készülékre. Víz tápcsatlakozása (10) standard tömlőcsatlakoztató rendszerekhez használható csatlakozóval rendelkezik. Helyezze a az ellátó tömlő tömlőcsatlakozóját (min. Ø 1/2" / kb. 13 mm) a víz tápcsatlakozására (10). A vízellátásnál mindig kereskedelemben kapható csatlakozóval rendelkező, megerősített víztömlőt használjon. Ennek hossza legalább 6,0 m legyen. (nem szerepel a szállított anyagok között) Az ivóvíz és a magasnyomású tisztító között mindig legyen beépítve visszafolyásgátló! Az ezzel kapcsolatos kérdéseivel forduljon a vízvezeték szerelőjéhez.

#### Felszívás nyitott tartályokból és természetes vizekből

Használjon különleges önfelszívó tartozékot (nem része a szállítmánynak / szakkereskedőnél kapható) Ezzel a tartozékkal a magasnyomású mosó 0,5 m-rel a vízfelszín fölé tudja felszívni a vizet. Ez körülbelül 25–50 másodpercet vehet igénybe.

A tömlőben lévő levegő kiszorításához teljesen merítse a vízbe a tartozék tömlőjét.

Csatlakoztassa a tartozék tömlőjét a magasnyomású mosóra, és gondoskodjon arról, hogy a szívószűrő a víz alatt maradjon.

Hagyja levett szórópisztollyal működni a magasnyomású mosót, míg a víz egyenletesen nem áramlik a magasnyomású tömlőben. Ha 25–50 másodperc elteltével még nem folyik ki víz, kapcsolja ki a magasnyomású mosót, és ellenőrizze az összes csatlakozót.

Ha folyik a víz, kapcsolja ki a magasnyomású mosót, és a munkavégzéshez csatlakoztassa a szórópisztolyt és a szórólándzsát.

#### A magasnyomású tömlő csatlakoztatása (3./4. ábra)

Csatlakoztassa a magasnyomású tömlőt (2) a magasnyomású tömlő csatlakozójára (6). Előtte vegye le a védősapkát.

A magasnyomású tömlő másik végét (2) helyezze a pisztoly csatlakozójára (13).

A magasnyomású tömlő (2) eltávolításához nyomja meg a gombot (A) és húzza ki.

#### A rátétek csatlakoztatása (5. ábra)

A 14, 17, 18, 20. rátétek felszereléséhez nyomja azokat a pisztolyba (13) és forgassa el azokat, hogy reteszselődjenek.

A 12, 15, 16, 19, 21. rátétek felszereléséhez nyomja azokat a hosszabbítóba (14) és forgassa el azokat, hogy reteszselődjenek.

#### Elektromos csatlakozás

- Győződjön meg a rákapcsolás előtt arról, hogy a típustáblán megadott adatok megegyeznek a hálózati adatokkal.
- Hosszabbítóvezetékek használatánál ügyeljen arra, hogy ezek kinti területekre megfelelő legyenek és hogy elegendő keresztmetszettel rendelkezzenek:  
1–10 m: 1,5 mm<sup>2</sup>  
10–30 m: 2,5 mm<sup>2</sup>
- Dugja az hálózati kábel hálózati csatlakozóját a dugaszoló aljzatba.
- A termék megfelel az EN 61000-3-11 szabvány előírásainak és különleges csatlakoztatási feltételek vonatkoznak rá. Ez azt jelenti, hogy szabadon választott, tetszőleges csatlakozási pontok használatával nem engedélyezett a termék használata.
- A kedvezőtlen hálózati körülmények a készülék átmeneti feszültség-ingadozásához vezethetnek.
- A termék csak használata csak tulajdonságokat, amelyek folyamatos áramerősség kapacitás legalább 100 fázisonként és szolgáltatja a forgalmazási rendszer névleges feszültsége 230V.
- Be kell, hogy győződjön meg arról felhasználó, ha szükséges, a hatalom cég, amely folyamatos áramterhelhetőségig a rendszer a csatlakozási ponton elegendő, konzultálva a nyilvános hálózat csatlakozni a termék.

## 9. Kezelés

A gép egy szivattyús szerelési csoportból áll, amely egy ütésbiztos gépházal burkolva van. A gép az optimális munkapozíció érdekében egy permetező szárral és egy jó fogású pisztollyal van felszerelve, amelynek a formája és felszerelése az érvényes előírásoknak megfelel.

#### Üzembe helyezés:

Amennyiben teljesen összeszerelte a magasnyomású mosót és minden csatlakozót csatlakoztatott, akkor tegye a következőket:

Nyissa meg a vízellátást. Biztosítsa ki a pisztolyt (13) a reteszelő kapcsolóval (C). Húzza visszafelé az indítókart (D), hogy távozhasson a készülékben lévő levegő. (5. ábra)

Kapcsolja be a készüléket, és ehhez állítsa az „ON” állásra a be- / kikapcsolót (4). Működtesse az indítókart (D). (1./5. ábra)

A kikapcsoláshoz engedje el az indítókart (D), és ekkor a készülék készenléti állapotba kapcsol. Amint újra használja az indítókart (D), a magasnyomású mosó újra bekapcsol. (5. ábra)

A magasnyomású mosó teljes kikapcsolásához állítsa az „OFF” állásra a be-/kikapcsolót (4). (1. ábra)

### Tisztítószer-tartály (9)

Töltse fel a tisztítószer-tartályt a megfelelő tisztítószerrel. A sugár szélessége beállítható a fúvókánál.

### A rátétek használata (1. ábra):

Terasztisztító (12): a padló és a falfelületek tisztításához.

Turbó fúvóka (15): makacs szennyeződés eltávolításához.

Fúvóka (16): nagyobb tisztítási munkákhoz.

Forgó kefe (17): felületek tisztításához

Tisztítókefe (18): felületek tisztításához.

90°-os turbó fúvóka (19): autók aljának és ereszcsonnak tisztításához.

Kärcher adapter (20): ezzel az adapterrel a Kärcher márka tartozékait szerelheti fel.

3in1 fúvóka (21): A fúvóka (21) elforgatásával választhat a három különböző üzemmód között.

-  Széles sugár a normál tisztítási munkákhoz

-  Forgó sugár felületek tisztításához

-  Tisztítószer-üzemmód tisztítószer permetezéséhez.

## 10. Karbantartás

**△ Figyelem!** Minden egyes beállítás, karbantartás vagy javítás előtt húzza ki a hálózati csatlakozót!

### Általános karbantartási intézkedések

- Tartsa a védőberendezéseket, szellőztető réseket és a gépházat annyira por- és piszokmentesen, amennyire csak lehet. Dörzsölje le a készüléket egy tiszta posztóval vagy pedig fújja ki alacsony nyomás alatt sűrített levegővel.
- Ajánljuk, hogy minden használat után azonnal kiktisztítsa a készüléket.
- Tisztítsa meg rendszeresen egy nedves posztóval és egy kevés kenőszappannal a készüléket. Ne használjon tisztító vagy oldó szereket; ezek megtámadhatják a készülék műanyagrészeit. Ügyeljen arra, hogy ne kerüljön víz a készülék belsejébe.

### Az elektromos szivattyú hosszú állóideje

Ha a gép hosszabb állóideje (3 hónapnál tovább) van olyan termekben előrelátva, ahol fagyveszély áll fenn, akkor ajánlatos a gépnek egy fagyásgátló szerrel való feltöltése (hasonló szerek, mint amelyek a gépkocsikban vannak használva).

Ha a készülék hosszabb ideig nem lett használva, akkor az elektromos szivattyúban vízkőlerakódás jön létre, amely indítási nehézségekhez vezethet.

### Szervíz-információk

Figyelembe kell venni, hogy ennél a terméknél a következő részek már használat szerinti vagy természetes kopásnak vannak alávetve ill. a következő részekre van mint fogyóeszközökre szükség.

Gyorsan kopó részek\*: öv, tömlő, Szóróláncza, Szórófúvókák, Légszűrő, tömítések

\* nincs okvetlenül a szállítás terjedelmében!

### A fúvókák tisztítása (1 ábra)

Egy eldugult fúvóka tisztításához kérjük a mellékelt drótot (11) használni.

## 11. Megsemmisítés és újrahasznosítás

A szállítási károk megakadályozásához a készülék egy csomagolásban található. Ez a csomagolás nyersanyag és ezáltal ismét felhasználható vagy pedig visszavezethető a nyersanyag körforgáshoz. A készülék és annak a tartozékai különböző anyagokból állnak, mint például fémből és műanyagokból. Defektes készülékek nem tartoznak a házi hulladékok közé. Szakszerű megsemmisítéshez le kellene adni a készüléket egy megfelelő gyűjtőhelyen. Ha nem ismer gyűjtőhelyeket, akkor érdeklődjön utána a községi önkormányzatnál.

### Ne dobja a használt berendezéseket a háztartási hulladékba!



Ez a szimbólum arra hívja fel a figyelmet, hogy a terméket az elektromos és elektronikus berendezések hulladékairól szóló irányelv (2012/19/EU) és a nemzeti törvények értelmében nem szabad a háztartási hulladékba dobni. Ezt a terméket egy erre alkalmas gyűjtőhelyen kell leadni. Ez történhet például egy hasonló termék vásárlásakor történő visszaadással vagy az elektromos és elektronikus berendezések hulladékait újrahasznosító hivatalos gyűjtőhelyen történő leadással. A használt berendezések szakszerűtlen kezelése a használt elektromos és elektronikai berendezésekben gyakran megtalálható potenciálisan veszélyes anyagok miatt negatív hatással lehet a környezetre és az emberek egészségére. Ezen termék szakszerű ártalmatlanításával ráadásul a természeti erőforrások hatékony használatához is hozzájárul. A használt berendezések gyűjtőhelyeivel kapcsolatban a városvezetésnél, a helyi közterület-fenntartónál, az elektromos és elektronikus berendezések hivatalos gyűjtőhelyén vagy a hulladékszállító vállalatnál érdeklődhet.

## 12. Lehetséges kiesési okok

Üzemzavar	Ok	Elhárítás
Nem működik a készülék	Nincs elektromos feszültség a készüléken.	Leellenőrizni a biztosítékot, hálózati kábelt, hálózati csatlakozót és adott esetben szakszemélyzet által kicseréltetni.
	Túl kicsi a hosszabbítóvezeték vezetékátmérője ill. túl hosszú a hosszabbítóvezeték	Nagy érátmérőjű hosszabbítókábel használni ill. egy rövidebb hosszabbítókábel használni.
	A hálózati feszültség az előírt érték alatt van.	Adott esetben kontaktálni az energiaszolgáltatói vállalkozást.
	Befagyott a szivattyú.	Leellenőrizni, adott esetben felfedni.
A motor fut, de nem épít fel nyomást.	Légbeszívás a vízbevezetésben.	Leellenőrizni a bevezető tömlőt és a tömlő összeköttetéseket, adott esetben kicserélni.
	Túl nagy a kieresztő fúvóka.	Leellenőrizni, adott esetben kicserélni.
Rendellenes üzemnyomás	Légbeszívás a vízbevezetésben.	Leellenőrizni a bevezető tömlőt és a tömlő összeköttetéseket, adott esetben kicserélni.

## Objašnjenje simbola na uređaju

	<p>Prije stavljanja u pogon pročitajte i poštujujte priručnik za rukovanje i sigurnosne napomene!</p>
	<p>Nosite zaštitne naočale!</p>
	<p>Nosite zaštitu za sluh!</p>
	<p>Razred zaštite II</p>
	<p>Uređaj nije dopušteno usmjeravati neposredno na mrežu pitke vode.</p>
	<p>Visokotlačni mlaz ne usmjeravajte na ljude, životinje, aktivnu električnu opremu ili sam uređaj.</p>

**Sadržaj:**
**Stranica:**

1. Uvod .....	63
2. Opis uređaja.....	63
3. Raspakiravanje.....	63
4. Namjenska uporaba .....	63
5. Sigurnosne napomene za visokotlačne čistače .....	64
6. Potencijalni rizici.....	65
7. Tehnički podatci.....	66
8. Prije stavljanja u pogon .....	66
9. Rukovanje.....	67
10. Održavanje .....	68
11. Zbrinjavanje i recikliranje.....	68
12. Mogući uzroci neispravnosti.....	69

## 1. Uvod

### Proizvođač: scheppach

Fabrikation von Holzbearbeitungsmaschinen GmbH  
Günzburger Straße 69  
D-89335 Ichenhausen

### Cijenjeni kupče,

želimo vam mnogo zadovoljstva i uspjeha pri radu s novim uređajem.

### Napomena:

Prema važećem njemačkom Zakonu o odgovornosti za proizvode, proizvođač ovog uređaja ne odgovara za štete koje nastanu na ovom uređaju ili koje ovaj uređaj uzrokuje u slučaju:

- nestručnim rukovanjem
- nepridržavanja priručnika za uporabu,
- popravcima koje obave neovlašteni stručnjaci
- montažom i zamjenom neoriginalnih rezervnih dijelova
- nenamjenske uporabe,
- kvarova električnog sustava zbog nepridržavanja propisa i odredaba o električnoj energiji VDE 0100, DIN 57113 / VDE0113.

### Vodite računa o sljedećem:

Prije montaže i stavljanja u pogon pročitajte cjelokupan tekst priručnika za uporabu.

Ovaj priručnik za uporabu treba vam olakšati upoznavanje s električnim alatom i njegovim namjenskim mogućnostima uporabe.

Priručnik za uporabu sadržava važne napomene za siguran, ispravan i ekonomičan rad s ovim električnim alatom te za sprječavanje opasnosti, smanjivanje troškova popravka i prekida rada te povećavanje pouzdanosti i radnog vijeka električnog alata.

Osim sigurnosnih propisa iz ovog priručnika za uporabu svakako se pridržavajte i nacionalnih propisa koji se odnose na rad ovog električnog alata.

Čuvajte priručnik za uporabu u blizini električnog alata, zaštićenog od prljavštine i vlage u plastičnoj vrećici. Prije početka rada svi rukovatelji moraju pročitati i pažljivo se pridržavati ovog priručnika. Na električnom alatu smiju raditi samo osobe koje su podučene u uporabi električnog alata i upućene u opasnosti koje su povezane s njegovom uporabom. Strojem smiju rukovati samo osobe odgovarajuće minimalne dobi.

Osim sigurnosnih napomena sadržanih u ovom priručniku za uporabu i posebnih nacionalnih propisa valja se pridržavati i općeprihvaćenih tehničkih pravila za rad konstrukcijski identičnih naprava.

Ne preuzimamo odgovornost za nezgode ili štete koje nastanu zbog nepridržavanja ovog priručnika i sigurnosnih napomena.

## 2. Opis uređaja (sl. 1)

- 1 Ručka
- 2 Visokotlačno crijevo
- 3 Držač kabela
- 4 Sklopka za uključivanje/isključivanje
- 5 Pokrov kotača
- 6 Priključak za visokotlačno crijevo
- 7 Transportni kotač
- 8 Držač koplja
- 9 Spremnik sredstva za čišćenje
- 10 Priključak za dovod vode
- 11 Igla za čišćenje sapnica
- 12 Čistač terasa
- 13 Pištolj
- 14 Produžetak
- 15 Turbo sapnica
- 16 Sapnica
- 17 Rotacijska četka
- 18 Četka za čišćenje
- 19 Turbo sapnica 90°
- 20 Adapter Kärcher
- 21 Sapnica 3u1

## 3. Raspakiranje

- Otvorite ambalažu i oprezno izvadite uređaj.
- Uklonite ambalažni materijal te ambalažne i transportne osigurače (ako postoje).
- Provjerite je li isporučena oprema kompletna.
- Provjerite ima li na uređaju i dijelovima pribora šteta kod transporta.”
- Sačuvajte ambalažu po mogućnosti do isteka jamstvenog razdoblja.

### POZOR

**Uređaj i ambalažni materijali nisu dječja igračka! Djeca se ne smiju igrati plastičnim vrećicama, folijama i malim dijelovima! Postoji opasnost od gutanja i gušenja!**

## 4. Namjenska uporaba

Visokotlačni čistač predviđen je za uporabu na privatnom posjedu za čišćenje vozila, strojeva, zgrada, pročelja itd. visokim tlakom.

Stroj je dopušteno rabiti samo namjenski. Svaka druga uporaba smatra se nenamjenskom. Za štete ili ozljede uzrokovane takvom uporabom odgovoran je korisnik/rukovatelj, a ne proizvođač.

Vodite računa o tome da naši uređaji namjenski nisu konstruirani za komercijalnu, obrtničku ili industrijsku uporabu. Ne preuzimamo odgovornost ako se uređaj uporabi u komercijalnim, obrtničkim ili industrijskim pogonima te za srodne zadatke.

## 5. Sigurnosne napomene za visokotlačne čistače

Prije prve uporabe uređaja pročitajte ove sigurnosne napomene i originalni priručnik za uporabu. Postupite u skladu s njima.

- Osim napomena iz priručnika za uporabu potrebno je pridržavati se općih sigurnosnih propisa i zakonskih propisa o zaštiti na radu.
- Pločice s upozorenjem i obavijesne pločice postavljene na uređaju sadržavaju važne napomene za siguran rad.

### Stupnjevi opasnosti

#### ⚠ OPASNOST

- Napomena o neposredno prijetećoj opasnosti koja uzrokuje teške tjelesne ozljede ili smrt.

#### ⚠ UPOZORENJE

- Napomena o potencijalno opasnoj situaciji koja može uzrokovati teške tjelesne ozljede ili smrt.

#### ⚠ OPREZ

- Obavijest o potencijalno opasnoj situaciji koja može uzrokovati lake ozljede.

#### POZOR

- Obavijest o potencijalno opasnoj situaciji koja može uzrokovati materijalne štete.

### Električne komponente

#### ⚠ OPASNOST

- Opasnost od električnog udara.
- Mrežni utikač i utičnicu nikada ne dirajte vlažnim rukama.
- Prije svakog rada provjerite postoje li oštećenja na električnom kabelu s mrežnim utikačem. Zatražite od ovlaštene servisne službe/elektrotehničkog stručnjaka da odmah zamijeni oštećen električni kabel. Ne stavljajte u pogon uređaj s oštećenim električnim kabelom.
- Svi dijelovi pod naponom u radnom području moraju biti zaštićeni od mlaza vode.
- Mrežni utikač i spojka produžnog kabela moraju biti vodonepropusni i ne smiju ležati u vodi. Spojka osim toga ne smije ležati na podu. Preporučuje se uporaba kablskih bubnjeva koji jamče da će utičnice biti najmanje 60 mm iznad poda.
- Pobrinite se za to da se električni i produžni kabel ne slome ili oštete gaženjem, gnječenjem, istezanjem ili sličnim. Zaštitite električne kabele od vrućine, ulja i oštirih rubova.
- Prije svih radova njegovanja i održavanja isključite uređaj i izvucite mrežni utikač.
- Radove popravljanja i radove na električnim komponentama smije obavljati samo ovlaštena servisna služba.

#### ⚠ UPOZORENJE

- Uređaj je dopušteno priključiti samo na električni priključak koji je izveo elektroinstalater u skladu s normom IEC 60364.
- Priključite uređaj samo na izmjeničnu struju. Napon se mora podudarati s naponom navedenim na označnoj pločici uređaja.
- Uređaje razreda zaštite I dopušteno je priključivati samo na ispravno uzemljene izvore elektroenergije.
- Zbog sigurnosnih razloga u pravilu preporučujemo da uređaj rabite sa zaštitnom strujnom sklopkom (maks. 30 mA).
- Neprikladan električni produžni kabel može biti opasan. Na otvorenom rabite samo za to odobren, primjereno označen električni produžni kabel s dovoljnim presjekom vodiča:  
1–10 m: 1,5 mm<sup>2</sup>; 10 – 30 m: 2,5 mm<sup>2</sup>
- Uvijek potpuno odmotajte produžni kabel s kabelskog bubnja.

**Upozorenje!** Ovaj električni alat tijekom rada proizvodi elektromagnetsko polje. To polje može u određenim okolnostima ometati aktivne ili pasivne medicinske implantate. Kako bi se smanjila opasnost od teških ili smrtnih ozljeda, preporučujemo da se osobe s medicinskim implantatima prije rukovanja ovim strojem savjetuju sa svojim liječnikom i proizvođačem tog medicinskog implantata.

### Sigurno rukovanje

#### ⚠ OPASNOST

- Korisnik mora namjenski rabiti uređaj. Mora uzeti u obzir lokalne okolnosti i prilikom rada s uređajem voditi računa o ljudima u okolini.
- Prije svakog rada provjerite postoje li oštećenja na važnim komponentama kao što su visokotlačno crijevo, ručni mlazni pištolj i sigurnosne naprave. Odmah zamijenite oštećene komponente. Ne stavljajte u pogon uređaj s oštećenim komponentama.
- Visokotlačni mlazovi mogu biti opasni u slučaju neispravne uporabe. Mlaz nije dopušteno usmjeravati na ljude, životinje, aktivnu električnu opremu ili sam uređaj.
- Ne usmjeravajte visokotlačni mlaz na druge ljude ili sebe kako biste očistili odjeću ili obuću.
- Automobilske gume/ventili na gumama mogu se oštetiti pod visokotlačnim mlazom i puknuti. Prvi znakovi oštećenja su mrlje na gumi. Oštećene automobilske gume/ventili na gumama su životno opasni. Prilikom čišćenja održavajte najmanje 30 cm udaljenosti od mlaza!

#### ⚠ UPOZORENJE

- Ne rabite uređaj ako u njegovom dosegu postoje drugi ljudi, osim ako oni nose zaštitnu odjeću.
- Uređaj ne smiju rabiti djeca ili nepodučene osobe.



- Ovaj uređaj nije namijenjen za to da njime rukuju osobe sa smanjenim tjelesnim, osjetilnim ili mentalnim sposobnostima ili nedovoljnim iskustvom i/ili znanjem, osim ako ih nadzire osoba zadužena za njihovu sigurnost ili ako su od nje primili upute o uporabi uređaja i razumjeli su opasnosti koje iz toga proizlaze. Djeca se ne smiju igrati uređajem.
- Nadzirite djecu kako biste bili sigurni da se ne igraju uređajem.

#### ⚠ OPREZ

- Prije svih aktivnosti s uređajem ili na njemu uspostavite stabilnost kako biste izbjegli nezgode ili oštećenja zbog prevrtanja uređaja.
- Zbog vodenog mlaza koji izlazi iz visokotlačne sapnice na ručni mlazni pištolj djeluje reaktivna sila. Zauzmite siguran stojeći položaj, čvrsto držite ručni mlazni pištolj i mlaznu cijev.
- Uređaj nikada ne ostavljajte bez nadzora dok radi.

#### POZOR

- Kod duljih radnih stanaka isključite uređaj na sklopki uređaja.
- Ne rabite uređaj pri temperaturama ispod 0 °C.

#### Ostale opasnosti

##### ⚠ OPASNOST

- Zabranjen je rad u područjima ugroženima eksplozijom.
- Ne prskajte predmete koji sadržavaju tvari opasne za zdravlje (npr. azbest).
- Nikada ne usisavajte tekućine koje sadržavaju otapala ili nerazrijeđene kiseline i otapala! U to se ubrajaju npr. benzin, razrjeđivači lakova ili loživo ulje. Rasprskana maglica je vrlo zapaljiva, eksplozivna i otrovna. Ne rabite aceton, nerazrijeđene kiseline i otapala jer oni nagrizzaju materijale koji postoje u uređaju.
- Držite ambalažne folije dalje od djece, postoji opasnost od gušenja!

##### ⚠ UPOZORENJE

- Prema važećim propisima uređaj nikada ne smije rabiti bez sistemskog razdjelnika na mreži pitke vode. Pobrinite se za to da je priključak kućne vodovodne instalacije na kojem radi visokotlačni čistač opremljen sistemskim razdjelnikom u skladu s normom EN 12729 tip BA.
- Voda koja protekne kroz sistemski razdjelnik više se ne smatra pitkom vodom.
- Visokotlačna crijeva, armature i spojke važni su za sigurnost uređaja. Rabite samo visokotlačna crijeva, armature i spojke koje preporučuje proizvođač.
- Prilikom odvajanja dovodnog ili visokotlačnog crijeva nakon rada iz priključaka može isteći vruća voda.

##### ⚠ OPREZ

- Prilikom biranja skladišnog mjesta i prilikom transporta vodite računa o masi uređaja (vidi tehničke podatke) kako biste izbjegli nezgode ili ozljede.
- Višesatna, neprekidna uporaba uređaja u rijetkim slučajevima može uzrokovati osjećaj utrnulosti u šakama.
- Nosite rukavice.
- Održavajte šake toplima.
- Pravite redovite radne stanke.

#### Rad sa sredstvima za čišćenje

##### ⚠ UPOZORENJE

- Ovaj uređaj razvijen je za uporabu sredstava za čišćenje koje isporučuje ili preporučuje proizvođač. Uporaba drugih sredstava za čišćenje ili kemikalija može umanjiti sigurnost uređaja.
- Pogrešna uporaba sredstava za čišćenje može uzrokovati teške ozljede ili trovanja.
- Čuvajte sredstva za čišćenje dalje od djece.

#### Sigurnosne naprave

##### ⚠ OPREZ

- Sigurnosne naprave služe zaštiti korisnika i nije ih dopušteno mijenjati ili zaobilaziti.

#### Osobna zaštitna oprema

##### ⚠ OPREZ

- Radi zaštite od odbijene rasprskane vode ili prljavštine nosite prikladnu zaštitnu odjeću i zaštitne naočale.
- Tijekom uporabe visokotlačnih čistača mogu nastati aerosoli. Udisanje aerosola može naštetiti zdravlju. Ovisno o primjeni moguće je rabiti potpuno zakriljene sapnice (npr. plosnate sapnice) za visokotlačno čišćenje koje znatno smanjuju izbacivanje vodenastih aerosola. Uporaba takvog zakriljenja nije moguća u svim primjenama. Ako uporaba potpuno zakriljene sapnice nije moguća, trebalo bi rabiti zaštitnu masku za disanje razreda FFP 2 ili slično, ovisno o okolini koju valja očistiti.

## 6. Potencijalni rizici

**Čak i ako ovim električnim alatom propisno rukuju, uvijek će postojati potencijalni rizici. Mogu se pojaviti sljedeće opasnosti povezane s konstrukcijom i izvedbom ovog električnog alata:**

- Oštećenja pluća ako se ne nosi prikladna maska protiv prašine.
- Oštećenja sluha ako se ne nosi prikladan štitnik sluha.
- Zdravstvene poteškoće uzrokovane vibracijama šaka i ruku ako se uređaj rabi tijekom duljeg razdoblja, ako se njime neispravno rukuje ili ako ga se neispravno održava.

## 7. Tehnički podatci

Mrežni napon	230-240 V~ / 50 Hz
Primljena snaga	2400 W
Radni tlak	12 MPa
Nazivni tlak	18 MPa
Učinak	5,5 l/min
Maks. tlak dovoda vode	0,4 MPa
Razred zaštite	II

### Opasnost!

#### Buka i vibracije

Vrijednosti buke i vibracija utvrđene su u skladu s normom EN 60335.

Razina zvučnog tlaka $L_{pA}$	78 dB(A)
Nesigurnost $K_{pA}$	3 dB(A)
Razina zvučne snage $L_{WA}$	94 dB(A)
Nesigurnost $K_{WA}$	3 dB(A)

#### Nosite štitnik sluha.

Djelovanje buke može uzrokovati gubitak sluha.

Ukupne vrijednosti vibracija (vektorski zbroj triju smjerova) utvrđene su u skladu s normom EN 60335. Vrijednost emisije vibracija  $a_n \leq 2,5 \text{ m/s}^2$

Specificirana vrijednost emisije vibracija izmjerena je normiranim postupkom ispitivanja i može se, ovisno o načinu uporabe električnog alata, mijenjati, a u iznimnim slučajevima biti i veća od specificirane vrijednosti.

Specificiranu vrijednost emisije vibracija moguće je rabiti i za uspoređivanje električnog alata s nekim drugim alatom.

Specificiranu vrijednost emisije vibracija moguće je rabiti i za preliminarnu procjenu izloženosti vibracijama.

#### Ograničite razinu buke i vibracije na minimum!

- Rabite samo ispravne uređaje.
- Redovito održavajte i čistite uređaj.
- Prilagodite način rada uređaju.
- Ne preopterećujte uređaj.
- Po potrebi zatražite provjeru uređaja.
- Isključite uređaj kada nije u uporabi.
- Nosite rukavice.

## 8. Prije stavljanja u pogon

### Ispravna uporaba uređaja

- Visokotlačni čistač potrebno je postaviti na ravnu, sigurnu površinu.
- Prilikom svakog aktiviranja stroja preporučuje se zauzimanje ispravnog položaja rukovanja: jednom rukom na pištolju, a drugom rukom na koplju.
- Vodeni mlaz nikada nije dopušteno usmjeravati na električne vodove ili stroj.
- Kako bi se izbjeglo oštećenje pumpe u mirovanju, malo propuštanje pumpe je normalno.
- Stroj ni u kojem slučaju nije dopušteno rabiti u potencijalno eksplozivnim prostorijama.
- Radna temperatura mora biti između +5 i + 50 °C. Nije dopušteno obavljati pokrivanja ili izmjene na koplju ili sapnicama za prskanje.
- Visokotlačni čistač konstruiran je za rad s hladnom ili umjereno toplom vodom (maks. do 50 °C), više temperature uzrokuju oštećenja na pumpi.
- Ulazna voda ne smije biti onečišćena, pjeskovita ili pomiješana s kemijskim proizvodima koji mogu umanjiti funkcionalnost i skratiti vijek trajanja stroja.

### Montiranje

#### Montiranje uređaja (sl. 1)

Natakните ručku (1) na pričvrstne točke na gornjoj strani uređaja i osigurajte ih dvama isporučenim vijcima (duljine 20 mm).

#### Priključivanje dovoda vode (sl. 2)

Navrnite priključak za dovod vode (10) na uređaj. Priključak za dovod vode (11) opremljen je priključnim elementom za standardne sustave crijevnih spojka. Natakните crijevnu spojku dovodnog crijeva (min. Ø 1/2" / cca 13 mm) na priključak za dovod vode (10). Za dovod vode uvijek rabite ojačano crijevo za vodu s komercijalno dostupnom spojkom. Duljina bi trebala biti najmanje 6,0 m. (nije sadržano u opsegu isporuke)

Između pitke vode i visokotlačnog čistača mora biti ugrađena protustrujna zaklopka! O tome pitajte instalatera sanitarija.

#### Usisavanje iz otvorenih rezervoara/spremnika i prirodnih vodenih površina

Uporabite poseban pribor za samousisavanje (nije sadržan u opsegu isporuke / dostupan je kod ovlaštenog distributera).

Tim priborom visokotlačni čistač može usisavati vodu 0,5 m iznad razine vode. To može trajati cca 25 – 50 sekunda.

Uronite crijevo iz pribora potpuno pod vodu kako bi se istisnuo zrak iz crijeva.

Priključite crijevo iz pribora na visokotlačni čistač i pobrinite se za to da usisno sito ostane pod vodom.

Pustite visokotlačni čistač da radi sa skinutim pištoljem za prskanje dok voda ne poteče jednoliko iz visokotlačnog crijeva. Ako voda ne poteče nakon 25 – 50 sekunda, isključite uređaj i provjerite sve priključke.

Kada voda poteče, isključite visokotlačni čistač i prije rada priključite pištolj za prskanje i mlazno koplje.

#### Priključivanje visokotlačnog crijeva (sl. 3/4)

Priključite visokotlačno crijevo (2) na priključak za visokotlačno crijevo (6). Prije toga skinite zaštitnu kapu.

Utaknite drugi kraj visokotlačnog crijeva (2) u priključak pištolja (13).

Kako biste izvadili visokotlačno crijevo (2), pritisnite tipku (A) i izvucite ga.

#### Priključivanje nastavaka (sl. 5)

Kako biste montirali nastavke 14, 17, 18, 20, utisnite ih u pištolj (13) i okrećite dok se ne blokiraju.

Kako biste montirali nastavke 12, 15, 16, 19, 21, utisnite ih u produžetak (14) i okrećite dok se ne blokiraju.

#### Priključivanje na električnu mrežu

- Prije priključivanja provjerite podudaraju li se podaci na označnoj pločici s vrijednostima električne mreže.
- Prilikom uporabe produžnih kabela pobrinite se za to da su oni prikladni za vanjsko područje i da imaju dovoljan presjek vodiča:  
1–10 m: 1,5 mm<sup>2</sup>  
10–30 m: 2,5 mm<sup>2</sup>
- Utaknite mrežni utikač na mrežnom kabelu u utičnicu.
- Proizvod ispunjava zahtjeve norme EN 61000-3-11 i podliježe uvjetima posebnog priključivanja. To znači da nije dopuštena uporaba na proizvoljnim, slobodno odabranim spojnim točkama.
- Uređaj može uzrokovati privremena kolebanja napona u nepovoljnim uvjetima električne mreže.
- Proizvod je predviđen za uporabu samo na posjedima koji imaju trajnu strujnu opteretivost mreže od najmanje 100 A po fazi i opskrbljuju se s razvodne mreže s nazivnim naponom od 230 V.
- Vi kao korisnik morate se pobrinuti za to, po potrebi u dogovoru s lokalnim elektrodistribucijskim poduzećem, da je trajna strujna opteretivost mreže na priključnoj točki s javnom mrežom dovoljno za priključivanje proizvoda.

## 9. Rukovanje

Stroj se sastoji od sklopa s pumpom pokrivenog kućištem otpornim na udarce. Stroj je opremljen kopljem i ergonomskim pištoljem radi optimalnog radnog položaja čiji oblik i oprema udovoljavaju važećim propisima.

#### Stavljanje u pogon:

Ako ste potpuno montirali visokotlačni čistač i obavili sva priključivanja, možete učiniti sljedeće:

Otvorite dovod vode. Deblokirajte pištolj (13) na zapornoj sklopki (C). Povucite okidač (D) prema natrag kako bi zrak iz uređaja mogao izići. (Sl. 1/5)

Uključite uređaj, u tu svrhu postavite sklopku za uključivanje/isključivanje (4) na "ON". Sada pritisnite te okidač (D). (Sl. 1/5)

Radi isključivanja pustite okidač (D), uređaj se prebacuje na čekanje. Kada pritisnete okidač (D), visokotlačni čistač ponovno se pokreće. (Sl. 1/5)

Kako biste potpuno isključili visokotlačni čistač, postavite sklopku za uključivanje/isključivanje (4) na "OFF". (Sl. 1/5)

#### Spremnik sredstva za čišćenje (9)

Napunite spremnik sredstva za čišćenje odgovarajućim sredstvom za čišćenje. Širinu mlaza moguće je namjestiti na sapnici.

#### Uporaba nastavaka (sl. 1):

Čistač terasa (12): Za čišćenje podova i zidnih površina.

Turbo sapnica (15): Za uklanjanje tvrdokorne prljavštine.

Sapnica (16): Za grube radove čišćenja.

Rotacijska četka (17): Za čišćenje površina

Četka za čišćenje (18): Za čišćenje površina.

Turbo sapnica 90° (19): Za čišćenje automobilskih podvozja i oluka.

Adapter Kärcher (20): Ovim adapterom moguće je montirati pribor marke Kärcher

Sapnica 3u1 (21): Okretanjem smjernice (21) moguće je odabrati jedan od triju načina rada.

-  Široki mlaz za normalne radove čišćenja

-  Rotirajući mlaz za čišćenje površina

-  Uporaba sredstva za čišćenja radi prskanja  
○ sredstva za čišćenje.

## 10. Održavanje

**⚠ Upozorenje!** Prije svakog namještanja, servisiranja ili popravljanja izvucite mrežni utikač!

### Opće mjere održavanja

- Zaštitne naprave, ventilacijske otvore i kućište motora čistite od prašine i prljavštine. Obrišite uređaj čistom krpom ili ga ispušite niskotlačnim stlačenim zrakom.
- Preporučujemo da uređaj očistite odmah nakon svake uporabe.
- Uređaj redovito čistite vlažnom krpom i mazivim sapunom. Ne rabite sredstva za čišćenje ili otapala jer bi ona mogla nagristi plastične dijelove uređaja. Pobrinite se za to da voda ne može prodrijeti u unutrašnjost uređaja.

### Dugo vrijeme mirovanja električne pumpe

Ako se predviđena dulja vremena mirovanja stroja (dulja od 3 mjeseca) u prostorijama u kojima postoji opasnost od smrzavanja, preporučuje se punjenje stroja sredstvom za zaštitu od smrzavanja (sličnim sredstvom kakvo se rabi za vozila).

Ako se uređaj nije dulje vrijeme rabio, u električnoj pumpi nastaju naslage kamenca koje mogu uzrokovati poteškoće prilikom pokretanja.

### Servisne informacije

Valja voditi računa o tome da kod ovog proizvoda sljedeći dijelovi podliježu trošenju zbog uporabe ili prirodnom trošenju, odnosno da su sljedeći dijelovi potrebni kao potrošni materijali.

Potrošni dijelovi\*: Remen, crijevo, koplje, sapnice i nastavci, filter zraka, brtve

\* Nisu nužno uključeni u opseg isporuke!

### Čišćenje sapnice (sl. 1)

Za čišćenje začepljene sapnice uporabite priloženu žicu (11).

## 11. Zbrinjavanje i recikliranje

Uređaj je isporučen u ambalaži kako ne bi nastala oštećenja prilikom transporta. Ta je ambalaža sirovina te ju je stoga moguće ponovno uporabiti ili odnijeti na recikliranje. Uređaj i njegov pribor sastoje se od raznih materijala kao što su metal i plastika. Neispravni uređaji ne spadaju u kućni otpad. Radi propisnog zbrinjavanja uređaj bi trebalo predati na prikladno sabiralište. Ako ne znate za takvo sabiralište, trebali biste se raspitati kod lokalne komunalne službe.

### Starim uređajima nije mjesto u kućnom otpadu!



Ovaj simbol upozorava na to da se ovaj proizvod sukladno Direktivi o otpadnoj električnoj i elektroničkoj opremi (2012/19/EU) i nacionalnim zakonima ne smije zbrinjavati preko kućnog otpada.

Ovaj proizvod potrebno je odnijeti na za to predviđeno sabiralište. To je moguće obaviti npr. povratom pri kupnji sličnog proizvoda ili predajom na ovlašteno sabiralište za recikliranje električnih i elektroničkih starih uređaja. Neispravno rukovanje starim uređajima zbog potencijalno opasnih tvari koje su često sadržane u električnim i elektroničkim starim uređajima može imati negativne posljedice na okoliš i ljudsko zdravlje. Ispravnim zbrinjavanjem ovog proizvoda usto doprinosite učinkovitom iskorištenju prirodnih resursa. Informacije o sabiralištima starih uređaja možete zatražiti od tijela gradske uprave, javnih pružatelja usluga zbrinjavanja, ovlaštenog sabirališta električnih i elektroničkih starih uređaja ili poduzeća za odvoz otpada.

## 12. Mogući uzroci neispravnosti

Neispravnost	Uzrok	Rješenje
Uređaj ne funkcionira.	Ne postoji električni napon na uređaju.	Provjerite osigurač, mrežni kabel, mrežni utikač i po potrebi zatražite od stručnog osoblja da ih zamijeni.
	Presjek vodiča produžnog kabla je premalen ili je produžni kabel predug.	Uporabite produžne kabele s većim presjekom vodiča ili kraći produžni kabel.
	Mrežni napon je ispod specificirane vrijednosti	Po potrebi se obratite elektrodistribucijskom poduzeću.
	Pumpa se smrznula.	Provjerite, po potrebi odmrznite.
Motor radi, ali ne stvara se tlak.	Usisavanje zraka u dovodu vode.	Provjerite i po potrebi zamijenite dovodno crijevo i crijevne spojeve.
	Izlazna sapnica je prevelika.	Provjerite, po potrebi zamijenite.
Nepravilan radni tlak.	Usisavanje zraka u dovodu vode.	Provjerite i po potrebi zamijenite dovodno crijevo i crijevne spojeve.

## Obrazložitev simbolov na napravi

	<p>Pred zagonom preberite navodila za uporabo in varnostne napotke ter jih upoštevajte!</p>
	<p>Nosite zaščitna očala!</p>
	<p>Nosite zaščito sluha!</p>
	<p>Razred zaščite II</p>
	<p>Naprave ne smete priključiti neposredno na javno omrežje pitne vode.</p>
	<p>Visokotlačnega curka ne usmerite v osebe, živali, aktivno električno opremo ali v napravo samo.</p>

<b>Kazalo:</b>	<b>Stran:</b>
1. Uvod .....	72
2. Opis naprave .....	72
3. Odstranjevanje iz embalaže .....	72
4. Namenska uporaba .....	72
5. Varnostni napotki za visokotlačne čistilnike .....	73
6. Preostala tveganja.....	74
7. Tehnični podatki .....	75
8. Pred zagonom .....	75
9. Uporaba.....	76
10. Vzdrževanje.....	76
11. Odlaganje med odpadke in reciklaža .....	77
12. Mogoči vzroki izpada.....	78

## 1. Uvod

### Proizvajalec:

#### **scheppach**

Fabrikation von Holzbearbeitungsmaschinen GmbH  
Günzburger Straße 69  
D-89335 Ichenhausen

### Spoštovani kupec,

želimo vam veliko veselja in uspeha pri delu z vašo novo napravo.

### Napotek:

Proizvajalec te naprave skladno z veljavnim zakonom o odgovornosti za izdelke ne jamči za poškodbe na tej napravi ali poškodbe s to napravo, do katerih pride pri:

- nepravilnem ravnanju,
- neupoštevanju navodil za uporabo,
- popravilih, ki jih izvedejo tretji, nepooblaščen strokovnjaki,
- vgraditvi neoriginalnih nadomestnih delov in zamenjava z njimi,
- uporaba, ki ni v skladu z namenom uporabe,
- izpadu električne naprave pri neupoštevanju električnih predpisov in določil VDE 0100, DIN 57113 / VDE0113.

### Upoštevajte naslednje:

Pred montažo in zagonom preberite celotno besedilo navodil za uporabo.

Ta navodila za uporabo vam olajšajo spoznati električno orodje in izkoristiti njegove možnosti uporabe, ki so v skladu z določili.

Navodila za uporabo vsebujejo pomembne napotke o varnem, strokovnem in ekonomičnem delu z električnim orodjem, o izogibanju nevarnostim, prihranku stroškov za popravila, zmanjšanju časov izpada in povečanju zanesljivosti ter življenjske dobe električnega orodja.

Poleg varnostnih določil v teh navodilih za uporabo morate nujno upoštevati predpise svoje države, ki veljajo za uporabo električnega orodja.

Navodila za uporabo shranite poleg električnega orodja, ovita v plastični ovitek, tako da bodo zaščitena pred umazanijo in vlago. Pred sprejemom dela mora vsaka upravljalna oseba prebrati in skrbno upoštevati omenjena navodila. Na električnem orodju lahko delajo samo osebe, ki so poučene o uporabi orodja in o nevarnostih, ki so povezane s tem. Upoštevajte zahtevano najnižjo starost.

Poleg varnostnih napotkov iz teh navodil in posebnih predpisov vaše države morate pri uporabi identičnih strojev upoštevati tudi splošno veljavna tehnična pravila.

Ne prevzemamo nikakršne odgovornosti za nezgode in poškodbe, nastale zaradi neupoštevanja teh navodil in varnostnih napotkov.

## 2. Opis naprave (sl. 1)

- 1 Ročaj
- 2 Visokotlačna cev
- 3 Držalo za kabel
- 4 Stikalo za vklop/izklop
- 5 Pokrov kolesa
- 6 Prikluček za visokotlačno cev
- 7 Transportno kolo
- 8 Držalo za sulico
- 9 Posoda za čistilo
- 10 Prikluček za dovod vode
- 11 Igla za čiščenje šobe
- 12 Čistilnik za teraso
- 13 Pištola
- 14 Podaljšek
- 15 Turbo šoba
- 16 Šoba
- 17 Rotacijska krtača
- 18 Čistilna krtača
- 19 90° turbo šoba
- 20 Adapter za Kärcher
- 21 Šoba 3v1

## 3. Odstranjevanje iz embalaže

- Odprite embalažo in napravo previdno vzemite ven.
- Odstranite embalažni material ter ovojna in transportna varovala (če obstajajo).
- Preverite, ali je obseg dostave celovit.
- Preverite, če so se naprava in deli pribora poškodovali med transportom.
- Po možnosti embalažo shranite do preteka garancijskega časa.

### POZOR

**Naprava in embalažni material nista otroški igrači! Otroci se ne smejo igrati s plastičnimi vrečkami, folijami in majhnimi deli! Obstaja nevarnost, da jih pogoltnejo in se z njimi zadušijo!**

## 4. Namenska uporaba

Visokotlačni čistilnik je predviden za zasebno uporabo za čiščenje vozil, strojev, stavb, fasad itd. z visokim tlakom.

Stroj se sme uporabljati samo v skladu s predvidenim namenom. Vsaka druga uporaba, ki presega to, ni v skladu z namenom. Za škodo ali telesne poškodbe vseh vrst, ki izhajajo iz tega, je odgovoren uporabnik/upravljalavec in ne proizvajalec.

Prosimo, upoštevajte, da naše naprave namensko niso konstruirane za gospodarsko, obrtno ali industrijsko uporabo. Ne prevzemamo nobene odgovornosti, če napravo uporabljate v gospodarskih, obrtnih ali industrijskih obratih ter enakih dejavnostih.



## 5. Varnostni napotki za visokotlačne čistilnike

Pred prvo uporabo vaše naprave preberite varnostne napotke in originalna navodila za uporabo. Upoštevajte jih.

- Poleg napotkov v navodilih za uporabo je treba upoštevati še zakonsko predpisane splošne varnostne napotke in napotke za varstvo pred nesrečami.
- Opozorilne tablice in tablice za napotki, ki so nameščene na napravi posredujejo pomembne napotke za varno delo.

### Stopnje nevarnosti

#### ⚠ NEVARNOST

- Napotek za neposredno nevarnost, ki privede do hudih telesnih poškodb ali smrti.

#### ⚠ OPOZORILO

- Napotek za možno nevarno situacijo, ki lahko privede do hudih telesnih poškodb ali smrti.

#### ⚠ PREVIDNO

- Napotek za možno nevarno situacijo, ki lahko privede do lažjih telesnih poškodb.

#### POZOR

- Napotek za možno nevarno situacijo, ki lahko privede do materialne škode.

### Električne komponente

#### ⚠ NEVARNOST

- Nevarnost električnega udara.
- Električnega vtiča in vtičnice se nikoli ne dotikajte z mokrimi rokami.
- Pred vsako uporabo preverite električni kabel in električni vtič, ali sta poškodovana. Poškodovano električno priključno napeljavo naj vam nemudoma zamenja pooblaščen servisna služba/električar. Ne zaženite naprave s poškodovano električno priključno napeljavo.
- Vsi deli pod napetostjo, ki se nahajajo v delovnem območju je treba zaščititi pred brizganjem vode.
- Omrežni vtič in sklopka podaljševalnega voda morata biti neprepustna za vodo in ne smeta biti v vodi. Sklopka pa ne sme ležati na dnu. Priporočamo, da uporabite kabelski boben, ki zagotavlja, da so vtičnice vsaj 60 mm nad tlemi.
- Pazite, da ne poškodujete električnega priključka in podaljševalnega voda tako, da ga povozite, ukleščite, vlečete ali poškodujete. Električno priključno napeljavo zavarujte pred vročino, oljem in ostrimi robovi.
- Pred vsemi negovalnimi in vzdrževalnimi deli morate izklopiti napravo in izvelči njen električni vtič.
- Popravila in dela na električnih sestavnih delih lahko izvaja samo pooblaščen servisna služba.

#### ⚠ OPOZORILO

- Napravo lahko priključite le na električni priključek, ki ga je elektroinstalater namestil v skladu z IEC 60364.
- Napravo priključite le na izmenični tok. Napetost se mora ujemati s podatki na tipski ploščici naprave.
- Razred zaščite I – naprave se smejo priključiti le na ustrezno ozemljene električne vire.
- Iz varnostnih razlogov načeloma priporočamo, da naprava obratuje prek zaščitnega stikala okvarnega toka (najv. 30 mA).
- Neprimeren električni podaljševalni vod je lahko nevaren. Na prostem se sme uporabljati le odobren, ustrezno označen električni podaljševalni vod z zadostnim presekom:  
1–10 m: 1,5 mm<sup>2</sup>; 10 – 30 m: 2,5 mm<sup>2</sup>
- Podaljševalni vod vedno v celoti odvijte s kabelske ga bobna.

**Opozorilo!** To električno orodje med delovanjem ustvarja elektromagnetno polje. To polje lahko v določenih okoliščinah vpliva na aktivne ali pasivne medicinske vsadke. Zaradi zmanjšanja nevarnosti resnih ali smrtnih poškodb, osebam z medicinskimi vsadki priporočamo, da se pred uporabo električnega orodja posvetujejo s svojim zdravnikom ali proizvajalcem medicinskega vsadka.

### Varno ravnanje

#### ⚠ NEVARNOST

- Uporabnik mora napravo pravilno uporabljati. Upoštevati mora okoliščine in pri delu z napravo paziti na osebe v okolici.
- Pomembne komponente, kot so visokotlačna cev, ročna brizgalna pištola in varnostne priprave pred vsako uporabo preverite, ali so poškodovane. Poškodovane komponente nemudoma zamenjajte. Ne zaženite naprave s poškodovanimi komponentami.
- Visokotlačni curki so pri nepravilni uporabi lahko nevarni. Curka ne smete usmeriti v osebe, živali, aktivno električno opremo ali v napravo samo.
- Visokotlačnega curka ne usmerite v druge osebe ali v sebe, da bi očistili oblačila ali čevlje.
- Pnevmatike vozila/ventili pnevmatik se z visokotlačnim curkom lahko poškodujejo in počijo. Prvi znak za take poškodbe je razbarvanje pnevmatike. Poškodovane pnevmatike/ventili pnevmatik so smrtno nevarni. Pri čiščenju imejte vsaj 30 cm odmika od curka!

#### ⚠ OPOZORILO

- Naprave ne uporabljajte, če so na dosegu druge osebe, razen če nosijo zaščitna oblačila.
- Naprave ne smejo uporabljati otroci ali nepoučene osebe.

- Ta naprava ni namenjena temu, da jo uporabljajo osebe z omejenimi fizičnimi, senzoričnimi ali duševnimi sposobnostmi ali s pomanjkanjem izkušenj in/ali znanja, razen, če jih nadzoruje oseba, zadolžena za njihovo varnost, ali so od nje dobile navodila, kako uporabljati napravo in so razumele nevarnosti, ki izhajajo iz nje. Otroci se ne smejo igrati z napravo.
- Otroke nadzorujte, da zagotovite, da se ne igrajo z napravo.

#### ⚠ PREVIDNO

- Pred vsemi dejavnostmi z ali na napravi zagotovite, da je le-ta stabilna, da preprečite nesreče ali poškodbe zaradi prevrnjene naprave.
- Zaradi vodnega curka iz visokotlačne šobe na ročno brizgalno pištolo deluje povratna sila. Poskrbite za stabilnost, ročno brizgalno pištolo in brizgalno cev dobro držite.
- Dokler naprava deluje, je nikoli ne puščajte nenazorovane.

#### POZOR

- Med daljšimi premori med delom napravo izklopite s stikalom na napravi.
- Naprave ne uporabljajte, če je temperatura pod 0 °C.

#### Ostale nevarnosti

##### ⚠ NEVARNOST

- Uporaba v eksplozijsko ogroženih območjih je prepovedana.
- Ne brizgajte predmetov, ki vsebujejo zdravju škodljive snovi (npr. azbest).
- Nikoli ne vsesajte tekočin, ki vsebujejo razredčila ali nerazredčenih kislin in razredčil! Zraven spadajo tudi npr. bencin, razredčilo za barve ali kurilno olje. Razpršena meglica je visoko vnetljiva, eksplozivna in strupena. Ne uporabljajte acetona, nerazredčenih kislin in razredčil, ker razjedajo materiale, ki so uporabljeni na napravi.
- Pazite, da otroci ne pridejo v stik z embalažno folijo, ker obstaja nevarnost zadušitve!

##### ⚠ OPOZORILO

- V skladu z veljavnimi predpisi naprave nikoli ne smete uporabljati brez systemskega ločilnika na omrežju pitne vode. Prepričajte se, da je priključek vaše hišne vodovodne napeljave, na katerega je priključen visokotlačni čistilnik, opremljen s sistemskim ločilnikom v skladu z EN 12729 tipa BA.
- Voda, ki steče skozi systemski ločilnik, ne velja več za pitno vodo.
- Visokotlačne cevi, armature in spoji so pomembni za varnost naprave. Uporabljajte le visokotlačne cevi, armature in spoje, ki jih priporoča proizvajalec.

- Ko odklopite dovod ali visokotlačno cev, lahko po uporabi iz priključkov izteka vroča voda.

##### ⚠ PREVIDNO

- Pri izbiri mesta shranjevanja in pri transportu upoštevajte težo naprave (glejte tehnične podatke), da ne pride do nesreč ali poškodb.
- Večurna, neprekinjena uporaba naprave lahko v redkih primerih povzroči občutek omrtničenih rok.
- Nosite rokavice.
- Poskrbite, da bodo roke tople.
- Med delom redno delajte premore.

#### Delo s čistili

##### ⚠ OPOZORILO

- Ta naprava je bila razvita za uporabo s čistili, ki jih dobavlja ali priporoča proizvajalec. Uporaba drugih čistil ali kemikalij lahko vpliva na varnost naprave.
- Napačna uporaba čistil lahko povzroči hude poškodbe ali zastrupitve.
- Čistila shranjujte izven dosega otrok.

#### Varnostne priprave

##### ⚠ PREVIDNO

- Varnostne priprave so namenjene zaščiti uporabnika in jih ne smete spreminjati ali premostiti.

#### Osebna zaščitna oprema

##### ⚠ PREVIDNO

- Za zaščito pred povratnim škropljenjem vode ali umazanije nosite primerna zaščitna oblačila in zaščitna očala.
- Med uporabo visokotlačnih čistilnikov lahko nastajajo aerosoli. Vdihavanje aerosolov lahko povzroči zdravstvene težave. Odvisno od uporabe lahko za visokotlačno čiščenje uporabite popolnoma zaslonjene šobe (npr. ploščati čistilnik), ki zelo omejijo uhajanje vodnih aerosolov. Uporaba take zaslonitve ni mogoča pri vseh načinih uporabe. Če uporaba popolnoma zaslonjene šobe ni mogoča, je treba uporabljati dihalno masko razreda FFP 2 ali primerljivo, glede na okolico, ki jo želite očistiti.

## 6. Preostala tveganja

**Tudi če to električno orodje uporabljate v skladu s predpisi, vedno obstajajo preostala tveganja. V povezavi s konstrukcijo in izvedbo tega električnega orodja lahko pride do naslednjih nevarnosti:**

- Poškodbe pljuč, če ne nosite primerne maske za zaščito pred prahom.
- Poškodbe sluha, če ne nosite primerne zaščite sluha.
- Škoda na zdravju, ki nastopi zaradi vibracij na spodnjem in zgornjem delu roke, če napravo uporabljate dalj časa ali če je ne upravljate in vzdržujete ustrezno.

## 7. Tehnični podatki

Omrežna napetost	230–240 V~ / 50 Hz
Poraba moči	2400 W
Delovni tlak	12 MPa
Nazivni tlak	18 MPa
Črpalna moč	5,5 l/min
najv. tlak dovoda vode	0,4 MPa
Razred zaščite	II

### Nevarnost!

#### Hrup in vibracije

Vrednosti hrupa in vibracij so bile ugotovljene v skladu s standardom EN 60335.

Raven hrupa $L_{pA}$	78 dB(A)
Nezanesljivost $K_{pA}$	3 dB (A)
Nivo moči zvoka $L_{WA}$	94 dB(A)
Negotovost $K_{WA}$	3 dB (A)

#### Nosite zaščito za sluh.

Zaradi vpliva hrupa lahko oglušite.

Ugotovljene skupne vrednosti nihanj (vektorska vsota treh smeri) ustrezajo standardu EN 60335.

Vrednost emisij vibracij  $a_n \leq 2,5 \text{ m/s}^2$

Navedena vrednost emisij vibracij je bila izmerjena z normiranim preizkusnim postopkom in se glede na način uporabe električnega orodja lahko spremeni in izjemoma preseže navedeno vrednost.

Navedeno vrednost emisij vibracij je mogoče uporabiti za primerjavo električnega orodja z drugim.

Navedeno vrednost emisij vibracij je mogoče uporabiti tudi za začetno oceno negativnega vpliva.

#### Nastajanje hrupa in vibracij omejite na minimum!

- Uporabljajte samo brezhibne naprave.
- Redno vzdržujte in čistite napravo.
- Svoj način dela prilagodite napravi.
- Ne preobremenite naprave.
- Po potrebi predajte napravo v pregled.
- Izklopite napravo, ko je ne uporabljate.
- Nosite rokavice.

## 8. Pred zagonom

#### Pravilna uporaba naprave

- Visokotlačni čistilnik morate postaviti na ravno, stabilno površino.
- Ob vsakem aktiviranju stroja je priporočljivo, da imate ob uporabi pravi položaj: ena roka na pištoli in druga roka na sulici.

- Vodnega curka ne smete usmeriti v električno napeljavo ali v stroj.
- Manjše puščanje črpalke je normalno, saj se tako prepreči poškodbe črpalke v mirovanju.
- Stroja nikakor ne smete uporabljati v prostorih, ki so eksplozijsko ogroženi.
- Delovna temperatura mora biti med +5 in + 50 °C. Sulice ali brizgalnih šob se ne sme nikakor pokrivati ali spreminjati.
- Visokotlačni čistilnik je namenjen za uporabo s hladno ali zmerno toplo vodo (do najv. 50 °C), višje temperature lahko poškodujejo črpalko.
- Voda, ki doteka v napravo, ne sme biti niti umazana niti ne sme vsebovati peska ali kemičnih izdelkov, ki bi lahko vplivale na delovanje in trajnost stroja.

#### Montaža

##### Montaža naprave (sl. 1)

Potisnite ročaj (1) na pritrdilne točke na zgornjem delu naprave in ga zavarujte z obema priloženima vijakoma (dolžina 20 mm).

##### Priključek dovoda vode (sl. 2)

Privijte priključek za dovod vode (10) na napravo. Priključek za dovod vode (11) je opremljen s priključnim kosom za standardne sisteme za spoje cevi. Natakните spoj cevi dovodne cevi (min.  $\varnothing 1/2$ «/ prib. 13 mm) na priključek za dovod vode (10).

Za dovod vode vedno uporabite ojačeno vodovodno cev z običajnim spojem. Dolžina mora biti najmanj 6,0 m. (ni priložen)

Med pitno vodo in visokotlačnim čistilnikom je treba vgraditi protipovratni ventil! Posvetujte se s svojim sanitarnim inštalaterjem.

##### Sesanje iz odprtih rezervoarjev / zabojev in naravnih voda

Uporabite posebni pribor za samodejno vsesavanje (ni v obsegu dobave / na voljo pri specializiranem trgovcu).

S tem priborom lahko visokotlačni čistilnik vodo vsega do 0,5 m višine nad gladino vode. To lahko traja približno 25 – 50 sekund.

Cev iz pribora popolnoma potopite pod vodo, da zrak uide iz cevi.

Priključite cev iz pribora na visokotlačni čistilnik in se prepričajte, da je sito za vsesavanje pod vodo.

Pustite, da visokotlačni čistilnik deluje brez brizgalne pištote, dokler voda ne teče iz visokotlačne cevi enakomerno.

Če po 25 – 50 sekundah voda še ne teče iz cevi, napravo izklopite in preverite vse priključke.

Ko voda teče, izklopite visokotlačni čistilnik in za delo priključite brizgalno pištolo in brizgalno sulico.

##### Priključek visokotlačne cevi (sl. 3/4)

Priključite visokotlačno cev (2) na priključek za visokotlačno cev (6). Pred tem odstranite zaščitni pokrov.

Priključite drugi konec visokotlačne cevi (2) v priključek pištrole (13).

Ko želite odstraniti visokotlačno cev (2), pritisnite tipko (A) in cev izvlecite.

### Priključek nastavkov (sl. 5)

Za montažo priključkov 14, 17, 18, 20 le-te pritisnite v pištolo (13) in jih obračajte, da se zaskočijo.

Za montažo priključkov 12, 15, 16, 19, 21 le-te vključite v podaljšek (14) in jih obračajte, da se zaskočijo.

### Električni priključek

- Pred priključitvijo se prepričajte, da se podatki na tipski ploščici ujemajo s podatki o električnem omrežju.
- Pri uporabi podaljševalnih vodov pazite, da so le-ti primerni za zunanje področje in imajo zadosten presek:  
1–10 m: 1,5 mm<sup>2</sup>  
10–30 m: 2,5 mm<sup>2</sup>
- Vključite električni vtič omrežnega kabla v vtičnico.
- Izdelek izpolnjuje zahteve EN 61000-3-11 in je zavezan posebnim pogojem za priključek. To pomeni, da uporaba na poljubnih, prosto izbirnih priključnih točkah ni dovoljena.
- Naprava lahko ob neugodnih pogojih električnega omrežja povzroči prehodno napetostno nihanje.
- Izdelek je predviden za uporabo na posestvih, ki imajo trajno tokovno obremenljivost omrežja najmanj 100 A na fazo, in se napajajo iz razdelilne mreže z nazivno napetostjo 230V.
- Kot uporabnik morate zagotoviti (po potrebi po dogovoru z vašim podjetjem za oskrbo z električno energijo), da trajna tokovna obremenljivost omrežja na priključni točki na javno omrežje zadošča za prikllop izdelka.

## 9. Uporaba

Stroj je sestavljen iz sklopa s črpalko, ki je pokrita z ohišjem, ki je varno pred udarci. Stroj je opremljen s sulico in oprijemljivo pištolo za optimalni delovni položaj, oblika in oprema pa ustrezata veljavnim predpisom.

### Zagon:

Če ste visokotlačni čistilnik v celoti montirali in povezali vse priključke, lahko nadaljujete tako:

Odprite dovod vode. Sprostite varovalo pištrole (13) na stikalu za blokiranje (C).

Povlecite ročico sprožila (D) nazaj, da zrak, ki se nahaja v napravi lahko uide ven. (sl. 1/5)

Vključite napravo, tako da s stikalo za vklop/izklop (4) nastavite na »ON«. Pritisnite ročico sprožila (D). (sl. 1/5)

Za izklop spustite ročico sprožila (D), naprava se preklopi v stanje pripravljenosti. Takoj, ko pritisnete ročico sprožila (D), se visokotlačni čistilnik spet zažene. (sl. 1/5)

Da bi visokotlačni čistilnik popolnoma izklopili, stikalo za vklop/izklop (4) nastavite na »OFF«. (sl. 1/5)

### Posoda za čistilo (9)

V posodo za čistilo natočite ustrezno čistilo. Širino curka lahko nastavite na šobi.

### Uporaba nastavkov (sl. 1):

Čistilnik za teraso (12): Za čiščenje tal in stenskih površin.

Turbo šoba (15): Za odstranjevanje trdovratne umazanije.

Šoba (16): Za groba čistilna dela.

Rotacijska krtača (17): Za čiščenje površin

Čistilna krtača (18): Za čiščenje površin.

90 ° turbo šoba (19): Za spodnje strani avtomobila in žlebov.

Adapter za Kärcher (20): S tem adapterjem lahko montirate pribor znamke Kärcher

Šoba 3v1 (21): Z obračanjem šobe (21) lahko izbirate med tremi različnimi načini dela.

-  Široki curek za običajna čistilna dela

-  Rotacijski curek za čiščenje površin

-  Način čiščenja s čistilom  
○ čistila.

## 10. Vzdrževanje

**⚠ Opozorilo!** Pred vsakim nastavljanjem, servisiranjem ali popravilom izvlecite omrežni vtič!

### Splošni vzdrževalni ukrepi

- Na zaščitnih pripravah, prezračevalnih režah in ohišju motorja mora biti čim manj prahu in umazanije. Zdrgnite napravo s čisto krpo ali jo izpihajte s stisnjenim zrakom pod nizkim tlakom.

- Priporočamo, da napravo očistite neposredno po vsaki uporabi.
- Napravo redno čistite z vlažno krpo in malo maza-vega mila. Ne uporabljajte čistil ali topil, ker lahko poškodujejo plastične dele naprave. Pazite, da v notranjost naprave ne vdre voda.

### Daljšje mirovanje električne črpalke

Če predvidevate daljšje mirovanje stroja (nad 3 mesece) v prostorih, kjer je nevarnost zmrzali, priporočamo, da stroj napolnite s sredstvom proti zmrzovanju (podobna sredstva, kot se uporabljajo za vozila).

Če naprave dlje časa niste uporabljali, se v električni črpalki naberejo apnenčaste obloge, ki lahko povzročijo težave pri zagonu.

### Informacije o servisu

Upoštevajte, da so pri tem izdelku sledeči deli podvrženi obrabi, ki izhaja iz uporabe, ali naravni obrabi oz. so sledeči deli potrebni kot potrošni material.

Potrošni material\*: Jermen, cev, sulica, šobe in nastavki, zračni filter, tesnila

\* Ni nujno v obsegu dostave!

### Čistilna šoba (sl. 1)

Za čiščenje zamašene šobe uporabite priloženo žico (11).

## 11. Odlaganje med odpadke in reciklaža

Naprava je zaradi preprečitve poškodb pri transportu v embalaži. Ta embalaža je iz surovine in je zato ponovno uporabna ali jo lahko vrnete v surovinski cikel. Naprava in njen pribor so iz različnih materialov, kot npr. iz kovine in umetnih snovi. Pokvarjene naprave ne sodijo med gospodinske odpadke. Za pravilno odstranjevanje je treba napravo oddati na ustrezno zbirno mesto. Če ne poznate zbirnega mesta, vprašajte občinsko upravo.

### Odpadne opreme ne odvrzite med gospodinske odpadke!



Ta simbol označuje, da je tega izdelek v skladu z Direktivo o odpadni električni in elektronski opremi (2012/19/EU) in v skladu z nacionalno zakonodajo ni dovoljeno odvreči med gospodinske odpadke. Ta izdelek je treba dostaviti na ustrezno zbirno mesto. Lahko ga, na primer, vrnete ob nakupu podobnega izdelka ali pa ga dostavite v zbirni center, ki je pristojen za reciklažo odpadne električne in elektronske opreme. Nepravilno roko- vanje z odpadno opremo lahko zaradi potencialno nevarnih snovi, ki so pogosto prisotne v odpadni električni in elektronski opremi, negativno vpliva na okolje in zdravje ljudi. Če ta izdelek pravilno zavržete, prispevate tudi k učinkoviti rabi naravnih virov.

Informacije o zbirnih mestih odpadne opreme dobi- te pri mestni upravi, lokalnem organu, ki je pristojen za ravnanje z odpadki, pri pooblaščenem zbirnem centru za odstranjevanje odpadne električne in elek- tronske opreme ali pri svojem komunalnem podjetju.

## 12. Mogoči vzroki izpada

Motnja delovanja	Vzrok	Ukrep
Naprava ne deluje.	Na napravi ni omrežne napetosti.	Varovalka, omrežni kabel, električni vtič preverite in po potrebi pooblastite strokovnjake, da jih zamenjajo.
	Presek vodnika podaljševalnega voda je premajhen oz. podaljševalni vod je predolg.	Uporabite podaljševalne vode z večjim presekom voda oz. uporabite krajše podaljševalne vode.
	Omrežna napetost je pod določeno vrednostjo	Po potrebi kontaktirajte podjetje za oskrbo z električno energijo.
	Črpalka je zamrznjena.	Preverite, po potrebi odtajajte.
Motor deluje, vendar se tlak ne dvigne.	Vsesavanje tlaka v dovodu vode.	Preverite dovodno cev in cevne spoje, po potrebi jih zamenjajte.
	Izpustna šoba je prevelika.	Preverite, po potrebi zamenjajte.
Neenakomeren obratovalni tlak.	Vsesavanje tlaka v dovodu vode.	Preverite dovodno cev in cevne spoje, po potrebi jih zamenjajte.



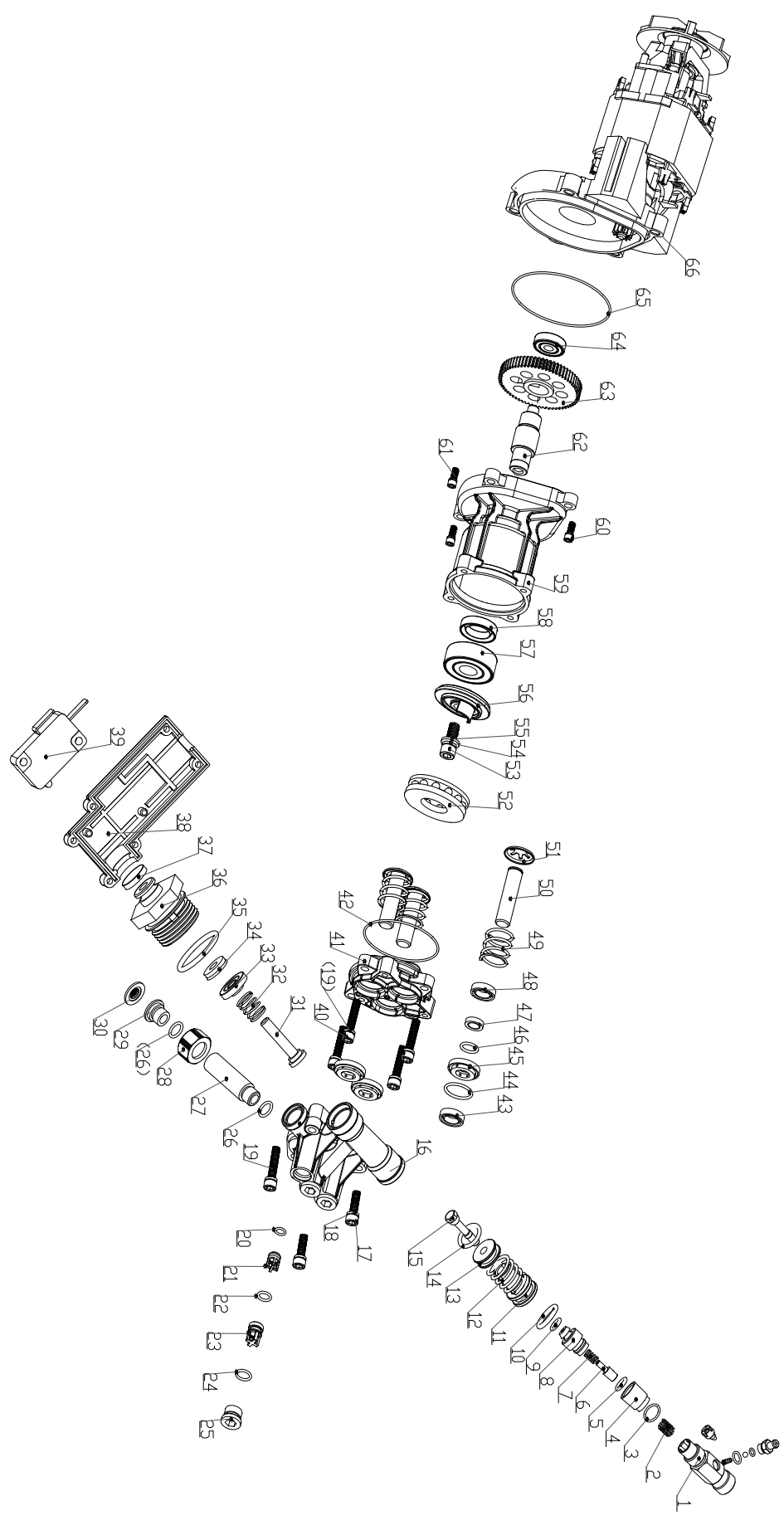



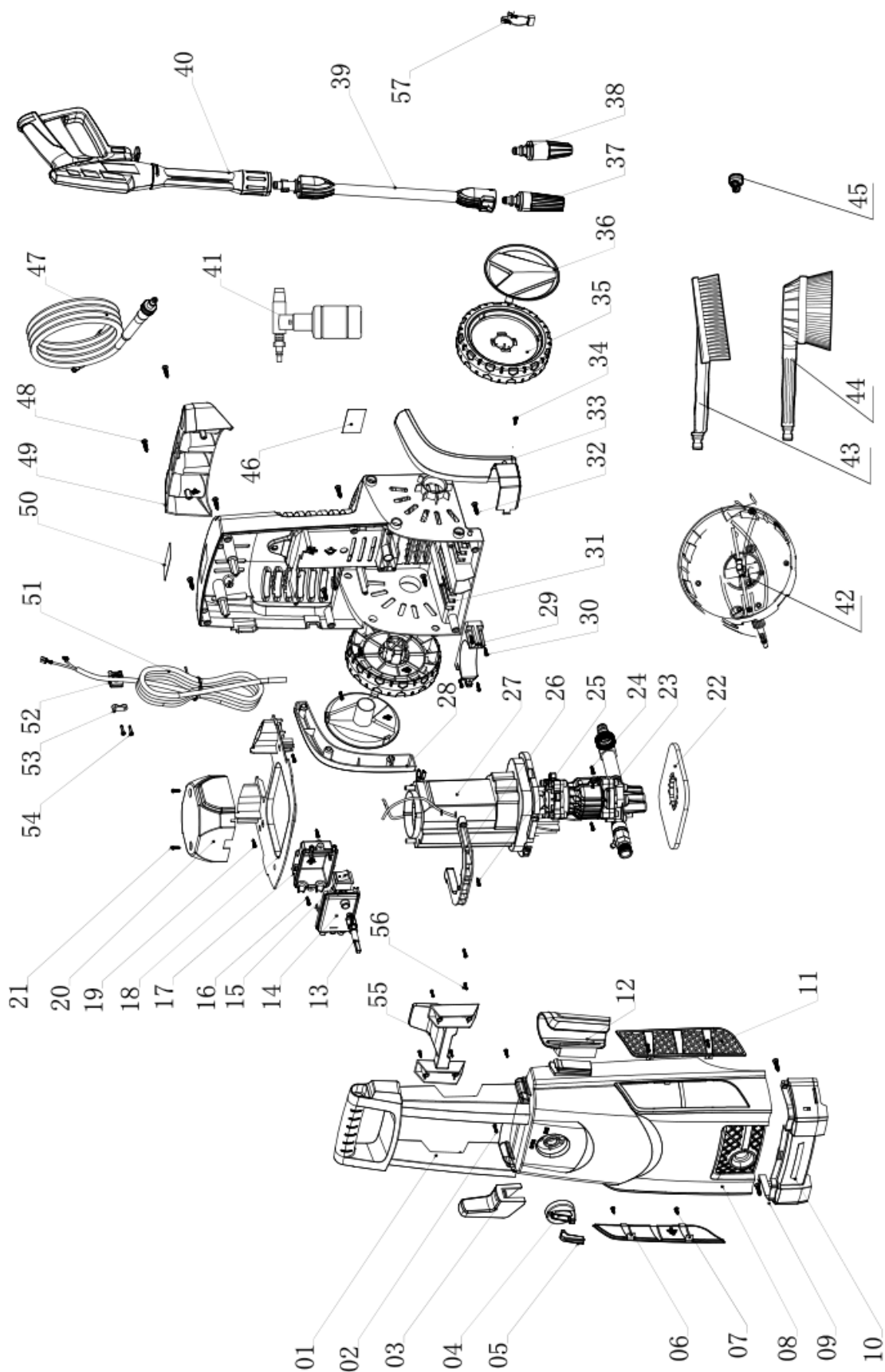

# CE - Konformitätserklärung Originalkonformitätserklärung

## CE - Declaration of Conformity

## CE - Déclaration de conformité



**scheppach Fabrikation von Holzbearbeitungsmaschinen GmbH, Günzburger Str. 69, D-89335 Ichenhausen**

<b>DE</b>	erklärt folgende Konformität gemäß EU-Richtlinie und Normen für den Artikel	<b>PL</b>	deklaruje, że produkt jest zgodny z następującymi dyrektywami UE i normami
<b>GB</b>	hereby declares the following conformity under the EU Directive and standards for the following article	<b>LT</b>	pareiškia, taip atitiktis pagal ES direktyvos ir standartai šį straipsnį
<b>FR</b>	déclare la conformité suivante selon la directive UE et les normes pour l'article	<b>HU</b>	az EU-irányelv és a vonatkozó szabványok szerinti következő megfeleloségi nyilatkozatot teszi a termékre
<b>IT</b>	dichiara la seguente conformità secondo le direttive e le normative UE per l'articolo	<b>SI</b>	izjavlja sledeco skladnost z EU-direktivo in normami za artikel
<b>ES</b>	declara la conformidad siguiente según la directiva la UE y las normas para el artículo	<b>CZ</b>	prohlašuje následující shodu podle smernice EU a norem pro výrobek
<b>PT</b>	declara o seguinte conformidade com a Directiva da UE e as normas para o seguinte artigo	<b>SK</b>	prehlasuje nasledujúcu zhodu podľa smernice EU a noriem pre výrobok
<b>DK</b>	erklærer hermed, at følgende produkt er i overensstemmelse med nedenstående EUDirektiver og standarder	<b>HR</b>	ovime izjavljuje da postoji sukladnost prema EU-smjernica i normama za sljedece artikle
<b>NL</b>	verklaart hierbij dat het volgende artikel voldoet aan de daarop betrekking hebbende EG-richtlijnen en normen	<b>RS</b>	potvrđuje sledeću usklađenost prema smernicama EZ i normama za artikal
<b>FI</b>	vakuuttaa täten, että seuraava tuote täyttää ala esitetty EU-direktiivit ja standardit	<b>RO</b>	declară următoarea conformitate corespunzător directivei și normelor UE pentru articolul
<b>SE</b>	försäkrar härmed följande överensstämmelse enligt EU-direktiv och standarder för följande artikeln	<b>BG</b>	декларира съответното съответствие съгласно Директивата на ЕС и норми за артикул

Marke / Brand:

**SCHEPPACH**

Art.-Bezeichnung / Article name:

**HOCHDRUCKREINIGER - HCE2600**  
**HIGH-PRESSURE CLEANER - HCE2600**  
**NETTOYEUR HAUTE PRESSION - HCE2600**  
**5907705915**

Art.-Nr. / Art. no.:

<input type="checkbox"/> 2014/29/EU	<input type="checkbox"/> 2004/22/EC	<input type="checkbox"/> 89/686/EC_96/58/EC	<input checked="" type="checkbox"/> 2000/14/EC_2005/88/EC
<input type="checkbox"/> 2014/35/EU	<input type="checkbox"/> 2014/68/EU	<input type="checkbox"/> 90/396/EC	<input checked="" type="checkbox"/> <b>Annex V</b>
<input checked="" type="checkbox"/> 2014/30/EU	<input checked="" type="checkbox"/> 2011/65/EU*		<b>Annex VI</b> Noise: measured $L_{WA}$ = xx dB(A); guaranteed $L_{WA}$ = xx dB(A) P = xx KW; LØ = cm Notified Body: Notified Body No.:
<input checked="" type="checkbox"/> 2006/42/EC			<input type="checkbox"/> 2010/26/EC
<b>Annex IV</b> Notified Body: Notified Body No.: Certificate No.:			Emission. No:

**Standard references:**

**EN 60335-1; EN 60335-2-79; EN 62233; EN 55014-1; EN 55014-2; EN 61000-3-2; EN 61000-3-11**

Die alleinige Verantwortung für die Ausstellung dieser Konformitätserklärung trägt der Hersteller.

This declaration of conformity is issued under the sole responsibility of the manufacturer.

Le fabricant assume seul la responsabilité d'établir la présente déclaration de conformité.

\* Der oben beschriebene Gegenstand der Erklärung erfüllt die Vorschriften der Richtlinie 2011/65/EU des Europäischen Parlaments und des Rates vom 8. Juni 2011 zur Beschränkung der Verwendung bestimmter gefährlicher Stoffe in Elektro- und Elektronikgeräten.

The object of the declaration described above fulfils the regulations of the directive 2011/65/EU of the European Parliament and Council from 8th June 2011, on the restriction of the use of certain hazardous substances in electrical and electronic equipment.

L'appareil décrit ci-dessus dans la déclaration est conforme aux réglementations de la directive 2011/65/EU du Parlement Européen et du Conseil du 8 juin 2011 visant à limiter l'utilisation de substances dangereuses dans la fabrication des appareils électriques et électroniques.

Ichenhausen, den 07.09.2020

Unterschrift / Andreas Pecher / Head of Product Management

**First CE: 2018**  
**Subject to change without notice**

**Documents registrar: Georg Kohler**  
 Günzburger Str. 69, D-89335 Ichenhausen

#### Garantie DE

Offensichtliche Mängel sind innerhalb von 8 Tagen nach Erhalt der Ware anzuzeigen, andernfalls verliert der Käufer sämtliche Ansprüche wegen solcher Mängel. Wir leisten Garantie für unsere Maschinen bei richtiger Behandlung auf die Dauer der gesetzlichen Gewährleistungsfrist ab Übergabe in der Weise, dass wir jedes Maschinenteil, das innerhalb dieser Zeit nachweisbar in Folge Material- oder Fertigungsfehler unbrauchbar werden sollte, kostenlos ersetzen. Für Teile,

die wir nicht selbst herstellen, leisten wir nur insoweit Gewähr, als uns Gewährleistungsansprüche gegen die Vorlieferanten zustehen. Die Kosten für das Einsetzen der neuen Teile trägt der Käufer. Wandlungs- und Minderungsansprüche und sonstige Schadensersatzansprüche sind ausgeschlossen.

#### Warranty GB

Apparent defects must be notified within 8 days from the receipt of the goods. Otherwise, the buyer's rights of claim due to such defects are invalidated. We guarantee for our machines in case of proper treatment for the time of the statutory warranty period from delivery in such a way that we replace any machine part free of charge which provably becomes unusable due to faulty material

or defects of fabrication within such period of time. With respect to parts not manufactured by us we only warrant insofar as we are entitled to warranty claims against the upstream suppliers. The costs for the installation of the new parts shall be borne by the buyer. The cancellation of sale or the reduction of purchase price as well as any other claims for damages shall be excluded.

#### Garantie FR

Les défauts visibles doivent être signalés au plus tard 8 jours après la réception de la marchandise, sans quoi l'acheteur perd tout droit au dédommagement. Nous garantissons nos machines, dans la mesure où elles sont utilisées de façon conforme, pendant la durée légale de garantie à compter de la réception, sachant que nous remplaçons gratuitement toute pièce de la machine devenue inutilisable du fait d'un défaut de matière ou d'usinage durant cette période. Toutes les

pièces que nous ne fabriquons pas nous-mêmes ne sont garanties que si nous avons la possibilité d'un recours en garantie auprès des fournisseurs respectifs. Les frais de main d'œuvre occasionnés par le remplacement des pièces sont à la charge de l'acquéreur. Tous droits à réhabilitation et toutes prétentions à une remise ainsi que tous autres droits à dommages et intérêts sont exclus

#### Garanzia IT

Vizi evidenti vanno segnalati entro 8 giorni dalla ricezione della merce, altrimenti decadono tutti i diritti dell'acquirente inerenti a vizi del genere. Appurato un impiego corretto da parte dell'acquirente, garantiamo per le nostre macchine per tutto il periodo legale di garanzia a decorrere dalla consegna in maniera tale che sostituiamo gratuitamente qualsiasi componente che entro tale periodo presenti dei vizi di materiale o di fabbricazione tali da renderlo inutilizzabile. Per componenti

non fabbricati da noi garantiamo solo nella misura nella quale noi stessi possiamo rivendicare i diritti a garanzia nei confronti dei nostri fornitori. Le spese per il montaggio dei componenti nuovi sono a carico dell'acquirente. Sono escluse pretese di risoluzione per vizi, di riduzione o ulteriori pretese di risarcimento danni.

#### Garantie NL

Zichtbare gebreken moeten binnen de 8 dagen na ontvangst van de goederen worden gemeld, zo niet verliest de verkoper elke aanspraak op grond van deze gebreken. Onze machines worden geleverd met een garantie voor de duur van de wettelijke garantietermijn. Deze termijn gaat in vanaf het moment dat de koper de machine ontvangt. De garantie houdt in dat wij elk onderdeel van de machine dat binnen de garantietermijn aantoonbaar onbruikbaar wordt als gevolg van ma-

teriaal- of productiefouten, kosteloos vervangen. De garantie vervalt echter bij verkeerd gebruik of verkeerde behandeling van de machine. Voor onderdelen die wij niet zelf produceren, geven wij enkel de garantie die wij zelf krijgen van de oorspronkelijke leverancier. De kosten voor de montage van nieuwe onderdelen vallen ten laste van de koper. Eisen tot het aanbrengen van veranderingen of het toestaan van een korting en overige schadeloosstellingsclaims zijn uitgesloten.

#### Garantía ES

Los defectos evidentes deberán ser notificados dentro de 8 días después de haber recibido la mercancía, de lo contrario el comprador pierde todos los derechos sobre tales defectos. Garantizamos nuestras máquinas en caso de manipulación correcta durante el plazo de garantía legal a partir de la entrega. Sustituiremos gratuitamente toda pieza de la máquina que dentro de este plazo se torne inútil a causa de fallas de material o de fabricación. Las piezas que no son fabri-

cadadas por nosotros mismos serán garantizadas hasta el punto que nos corresponda garantía del suministrador anterior. Los costes por la colocación de piezas nuevas recaen sobre el comprador. Están excluidos derechos por modificaciones, minoraciones y otros derechos de indemnización por daños y perjuicios.

#### Garantia PT

Para este aparelho concedemos garantia de 24 meses. A garantia cobre exclusivamente defeitos de material ou de fabricação. Peças avariadas são substituídas gratuitamente. cabe ao cliente efetuar a substituição. Assumimos a garantia unicamente de peças genuínas. Não há direito à garantia no caso de: peças de desgaste, danos de transporte, danos causados pelo manuseio

indevido ou pela desatenção as instruções de serviço, falhas da instalação elétrica por inobservância das normas relativas à electricidade. Além disso, a garantia só poderá ser reivindicada para aparelhos que não tenham sido consertados por terceiros. O cartão de garantia só vale em conexão com a fatura.

#### Garanti NO

Åpenbare mangler skal meldes innen 8 dager etter at varen er mottatt, ellers taper kunden samtlige krav pga slik mangel. Vi gir garanti for at våre maskiner ved riktig behandling under den rettslige garantiens varighet, fra overlevering, på den måten at vi erstatter kostnadsfritt hver maskindel, som innen denne tiden påviselig er ubrukelig som følge av material- eller produksjons-

feil. For deler som vi ikke produserer selv, yter vi garanti kun i den utstrekning som garantikrav mot underleverandør tilkommer oss. Kjøperen bærer kostnadene ved montering av nye deler. Endrings- og verditapskrav og øvrige skadeerstatningskrav er utelukkede.

#### Takuu FI

Ilmeisistä puutteista tulee ilmoittaa kahdeksan päivän kuluessa tavaran vastaanottamisesta. Muutoin ostaja ei voi vaatia korvausta ko. puutteista. Annamme takuun oikein käsitellyille koneillemme lakisääteiseiksi takuujaksiksi tavaran luovutuksesta alkaen siten, että vaihdamme korvauksetta minkä tahansa koneososan, joka osoittautuu tämän ajan kuluessa käyttökelvottomaksi

raaka-aine- tai valmistusvirheestä johtuen. Osille, joita emme valmista itse, annamme takuun vain mikäli osien toimittaja on antanut niistä takuun meille. Uusien osien asennuskustannukset maksaa ostaja. Purku- ja vähennysvaatimukset ja muut vahingonkorvausvaatimukset eivät tule kysymykseen.

#### Garanti SE

Med denna maskin följer en 24 månaders garanti. Garantin täcker endast material- och konstruktionsfel. Defekta delar ersätts utan omkostningar, men kunden står för installationen. Vår garanti täcker endast original-delar. Anspråk på garanti öreigger inte för: garantin täcker ej, transportska-

dor, skador orsakade av felaktig behandling och då skötsel föreskrifter inte beaktats. Vidare kan garantikrav endast ställas för maskiner som inte har reparerats av tredje part.

#### Záruka SK

Zrejme vady musia byť predstavené v priebehu 8 dní po obdržaní tovaru, ináč zákazník strati všetky nároky týkajúce sa takejto vady. Ponúkame záruku na naše aparaty, ktoré sú správne používané počas zákonného termínu záruky tak, že bezplatne vymeníme každú časť aparátu, ktorá sa v priebehu tohto času môže stať dokázateľne nefunkčnou dôsledkom materiálnej či výrobnéj

vady. Na časti ktoré sami nevyrobíme, poskytujeme záruku iba v rozsahu, v ktorom nám prísluší nárok na záručné plnenie k subdodávateľovi. Za trovu týkajúce sa inštalácie novej súčiastky je zodpovedný zákazník. Nárok na výmenu tovara, na zľavu a iné nároky na nahradenie škody sú vylúčené.

#### Garancija SI

Očitne pomanjkljivosti je potrebno naznaniiti 8 dni po prejemu blaga, v nasprotnem primeru izgubi kupec vse pravice do garancije zaradi takšnih pomanjkljivosti. Za naše naprave dajemo garancijo ob pravilni uporabi za čas zakonsko določenega roka garancije od predaje in sicer na takšen način, da vsak del naprave brezplačno nadomestimo, za katerega bi se v tem roku izkazalo, da

je zaradi slabega materiala ali slabe izdelave neuporaben. Za dele, ki jih sami ne izdelujemo, jamčimo samo toliko, kolikor zahteva garancija drugih podjetij. Stroški za vstavljanje novih delov nosi kupec. Zahteve za spreminjanje in zmanjšanje ter ostale zahteve za nadomestilo škode so izključene.

#### Szavatosság HU

A nyilvánvaló hibákat ki kell jelenteni számított 8 napon belül az áruk, különben a vevő elveszti minden igényt az ilyen hibák. Kinálunk garanciát a gépeinket a megfelelő kezelés időtartamának hallgatólagos garancia a szállítási időpontját oly módon, hogy cserélje ki minden egyes része ezen idő alatt észlelhető a sorban anyag-vagy gyártási legyen hiábavaló, ingyen. Az alkatrészeket,

hogy nem termel magunkat, hogy csak olyan garanciát, hiszen jogosultak jótállási igények beszállítókkal szemben. A költségek beillesztése az új részek a vevőnek. Átalakítása és csökkentése követelések és egyéb kártérítési igények ki vannak zárva.

#### Garancija HR

Vidljive štete se moraju prijaviti u roku od 8 dana od primitka robe. U suprotnom slučaju kupac gubi pravo na reklamaciju. Mi jamčimo za naše strojeve u slučaju ispravnog postupanja tijekom perioda zakonskog jamstva tako što zamijenjujemo besplatno bilo koji dio stroja koji dokazano postane neupotrebljiv uslijed neispravnog materijala ili grešaka u proizvodnji u tom vremenskom

periodu. Za dijelove koje mi nismo proizveli jamčimo samo ukoliko imamo pravo na reklamaciju prema dobavljaču. Troškove za ugradnju novih dijelova snosi kupac. Molbe za smanjenjem cijene kao i sve druge reklamacije zbog šteta su isključene.

#### Záruka CZ

Viditelné vady jsou poukazatelné během 8 dní od obdržení zboží, jinak ztrácí zákazník všechny nároky týkající se takovýchto vad. Poskytujeme záruku na naše stroje, s kterými je správně zacházeno, na dobu zákonně záruční lhůty začínající od doručení tak, že bezplatně vyměníme každou část stroje, která se během této doby může stát prokazatelně nepoužitelnou následkem

materiálové či výrobní vady. Na díly, které sami neopravujeme, poskytujeme záruku pouze v rozsahu, v němž nám přísluší nárok na záruční plnění vůči subdodavateli. Náklady na instalaci nového dílu nese zákazník. Nárok na výměnu zboží, na slevu a jiné nároky na odškodnění jsou vyloučeny.

#### Gwarancja PL

Wszelkie uszkodzenia muszą być zgłaszane w przeciągu 8 dni od daty otrzymania towaru, w przeciwnym wypadku, prawo do reklamacji wygasa. Gwarantujemy, że w czasie trwania gwarancji wymienimy wszelkie części maszyny, które okażą się niesprawne na skutek wad materiału z jakiego zostały wykonane lub błędów w produkcji bez dodatkowych opłat pod warunkiem, że

maszyna będzie obsługiwana zgodnie z zaleceniami. W odniesieniu do części nie produkowanych przez nas, gwarancja obowiązuje tylko w przypadku naszych dostawców. Koszty instalacji nowych części są ponoszone przez klienta. Odszkodowania wynikłe z uszkodzeń maszyny oraz redukcje ceny zakupu maszyny w ramach reklamacji nie będą rozpatrywane.

#### Garantië RO

Defecte evidente trebuie să fie raportate în termen de 8 zile de la primirea de bunuri, altfel cumpărătorul pierde toate cererile pentru astfel de defecte. Oferim o garanție de pe mașinile noastre cu un tratament adecvat pe durata unei garanții implicite de la data de livrare în așa fel încât vom înlocui fiecare parte în acel moment detectabil într-un rând în material sau manoperă ar fi inutil,

gratuit. Pentru părțile care nu ne produc, vom face doar o astfel de garanție, așa cum avem dreptul la pretenții de garanție împotriva furnizorilor. Costurile pentru introducerea de piese noi la cumpărător. Conversie și reducerea creanțe și alte cererile de despăgubire sunt excluse.

#### Garantii EE

Ilmselgetest vigadest tuleb teatada 8 päeva jooksul pärast kauba kättesaamist, vastasel juhul kaotab ostja kõik õigused garantiile nimetatud vigade tõttu. Õige käsitsemise korral anname oma masinatele garantii seadusega ettenähtud ajaks alates kauba üleandmisest nii, et vahetame tasuta välja kõik masina osad, mis nimetatud aja jooksul peaks muutuma kasutuskõlbmatuks

materjali- või tootmisvea tõttu. Osade eest, mida me ise ei tooda, anname garantii vaid selles osas, mis tarnija on meile garanteerinud. Uute osade paigaldamise kulud kannab ostja. Muutmis- ja amortisatsiooninõuded ning muud kahjutasunõuded välistatakse.

#### Garantija LV

Acīmredzami defekti ir jāpaziņo 8 dienu laikā no preces saņemšanas. Pretējā gadījumā pircēja tiesības pieprasīt atlīdzību par šādiem defektiem ir spēkā neesošas. Mēs dodam garantiju savām iekārtām, ja pircējs pret tām atbilstoši izturas garantijas laikā. Mēs apņemamies bez maksas piegādāt jebkuru rezerves daļu, kas iespējams kļuvusi nelietoājama bojātu materiālu vai ražošanas

defektu dēļ šajā laika periodā. Attiecībā uz rezerves daļām, kuras nav mūsu ražotas, mēs garantējam tikai gadījumā, ja mums ir garantija no saviem piegādātājiem. Jauno detaļu uzstādīšanas izmaksas ir jāuzņemas pircējam. Pirkuma atcelšana vai pirkuma cenas samazināšana, kā arī jebkuras citas prasības par bojājumu atlīdzināšanu netiek izskatītas.

#### Garantija LT

Dėl akivaizdžiai matomų defektų turi būti informuota per 8 dienas nuo įrenginio gavimo momento. Kitu atveju pirkėjo teisė reikšti pretenziją dėl šių defektų yra negaliojanti. Savo įrenginiams mes garantuojame įstatymo nustatytą pilną aptarnavimą garantinio laikotarpio metu, jei yra laikomasi gamintojo-vartotojo susitarimo ir mes pažadame nemokamai pakeisti bet kurias mašinos dalis,

sugedusias dėl blogos medžiagos ar gamyklinio broko. Mes neatsakome už dalis, pagamintas ne mūsų ir jūsų gautas iš kito tiekėjo. Naujų dalių montavimą kaštai yra pirkėjo atsakomybė. Pirkimo nutraukimas ar pirkimo kainos sumažinimas, kaip ir bet kurios kitos pretenzijos dėl nuostolių nebus patenkinamos.

#### Abyrgð IS

Augljósar skemmdir verður að tilkynna innan 8 daga frá viðtöku vörunnar. Annars er réttur kaupanda um bætur vegna slika skemmda ógildur. Við ábyrgjumst, í tilfelli rétttrar meðhöndlunar yfir lögbundið ábyrgðartímabil frá afhendingu, að við skiptum um hvern vélarhlut án kostnaðar sem ónothæfur er vegna gallaðs efnis eða skemmda í framleiðslu innan ákveðins tímabils. Af því er

tekur til hluti sem ekki eru framleiddir af okkur, ábyrgjumst við af því leiti aðeins að við eigum rétt á ábyrgðarkröfum gagnvart birgðasölum. Kostnaður vegna uppsetningar á nýjum hlutum skal falla í skaut kaupanda. Ógilding sölu eða afsláttur á kaupverði sem og aðrar kröfur vegna skemmda eru undanskildar.

#### Garanti TR

Apaçık kusurları malların alınmasından 8 gün içinde bildirilmesi gerekir, aksi takdirde alıcı bu kusurları için tüm talepler kaybeder. Biz ücretsiz, yarasız olmalıdır malzeme veya işçilik üst üste saptanabilir bu süre içinde her bir parça takmadan böyle bir şekilde teslim tarihinden itibaren zımnı garanti süresine uygun tedavi ile makinelerde bir garanti veriyoruz. Biz tedaviler karşılığında garanti

talepleri hakkı olarak kendimizi üretmek değil bu parça için, biz, sadece teminat olun. Alıcıya yeni parçaların yerleştirilmesi için maliyetleri. Dönüşüm ve azaltma iddiaları ve diğer tazminat talepleri dahil değildir.

#### гаранция BG

Очевидни недостатъци трябва да бъдат докладвани в рамките на 8 дни от получаването на стоки, в противен случай купувачът губи всякакви претенции за такива дефекти. Предлагаме гаранция на нашите машини с правилното лечение на срока на действие на косвена гаранция от датата на доставка по такъв начин, че ние замени всяка част в рамките на това време открива в един ред в материала или изработката трябва да бъде

безползено, безплатно. За части, които ние не се произвеждат, ние правим само като гаранция, като имаме право на гаранционни искиове срещу доставчици. Разходите за въмъкване на нови части на купувача. Преобразуване и намаляване вземания и други искиове за обезщетения, са изключени.

#### Гарантия RU

Об очевидных дефектах необходимо уведомить в течение 8 дней после получения товара. В ином случае все претензии покупателя по таким дефектам не принимаются. Мы предоставляем гарантию на наши машины при условии правильного обращения с ними. Гарантия действует с момента передачи машины в течение установленного законом гарантийного срока. В течение этого времени мы гарантируем бесплатную замену любой части машины, если они стали непригодны к использованию в результате доказуемых

ошибок в применяемых материалах или при изготовлении. На части машины, которые мы не изготавливаем сами, мы предоставляем гарантии в той мере, насколько нас касаются рекламационные претензии к изготовителям. Расходы по замене деталей несет покупатель. Претензии на расторжение договора купли-продажи, штрафы и прочие требования о возмещении ущерба исключаются.

#### Garantie BE-VLG

Zichtbare gebreken moeten binnen 8 dagen na ontvangst van de goederen worden gemeld, anders verliest de koper elk recht op aanspraak voor dergelijke gebreken. Bij een juiste behandeling van onze machines en gedurende de wettelijke garantietermijn vanaf de aflevering bieden wij garantie door elk machineonderdeel, dat tijdens deze periode door materiaal- of productiefouten

onbruikbaar zou worden, gratis te vervangen. Voor onderdelen die wij niet zelf produceren, bieden wij enkel garantie in de mate die de toeleveranciers ons bieden. De kosten voor de plaatsing van de nieuwe onderdelen draagt de koper. Aanspraken voor wijzigingen, waardevermindering en overige schadeloosstelling zijn uitgesloten.