

Art.Nr.
59062179969
AusgabeNr.
59062179969_2001
Rev.Nr.
25/07/2022

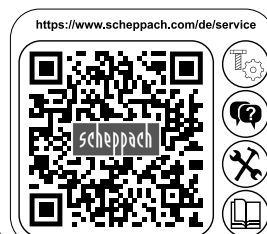

SG3400i

| | | |
|-----------|---|-----------|
| DE | Inverter Stromerzeuger Originalbetriebsanleitung | 05 |
| GB | Inverter Generator Translation from the original instruction manual | 17 |
| FR | Générateur électrique à inverter Traduction des instructions d'origine | 28 |
| IT | Generatore elettrico a inverter Traduzione delle istruzioni d'uso originali | 40 |
| CZ | Invertorový elektrický generátor Překlad z originálního návodu | 52 |
| SK | Invertorový elektrický generátor Prevod iz originalnih navodil za uporabo | 63 |
| EE | Inverter-elektrigeneraator Tõlge Originaalkasutusjuhend | 75 |

| | | |
|-----------|---|------------|
| LT | Generatorius su keitikliu Vertimas originali naudojimo instrukcija | 86 |
| LV | Invertors-strāvas ģenerators Oriģinālās lietošanas instrukcijas tulkojums | 97 |
| HU | Inverteres áramfejlesztő Eredeti használati utasítás | 109 |
| SE | Inverter-elgenerator Översättning av original-bruksanvisning | 121 |
| FI | Inverteri-sähkögeneraattori Käännös alkuperäisestä käyttöohjeesta | 132 |

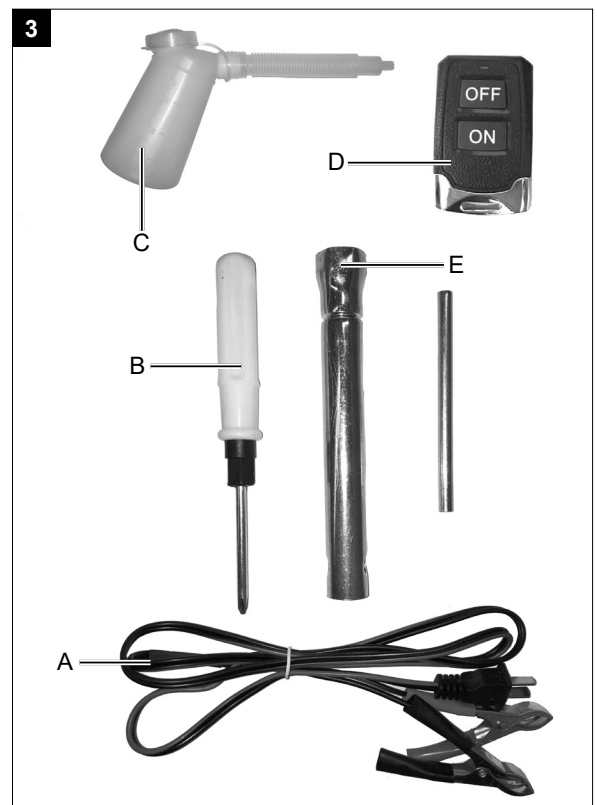
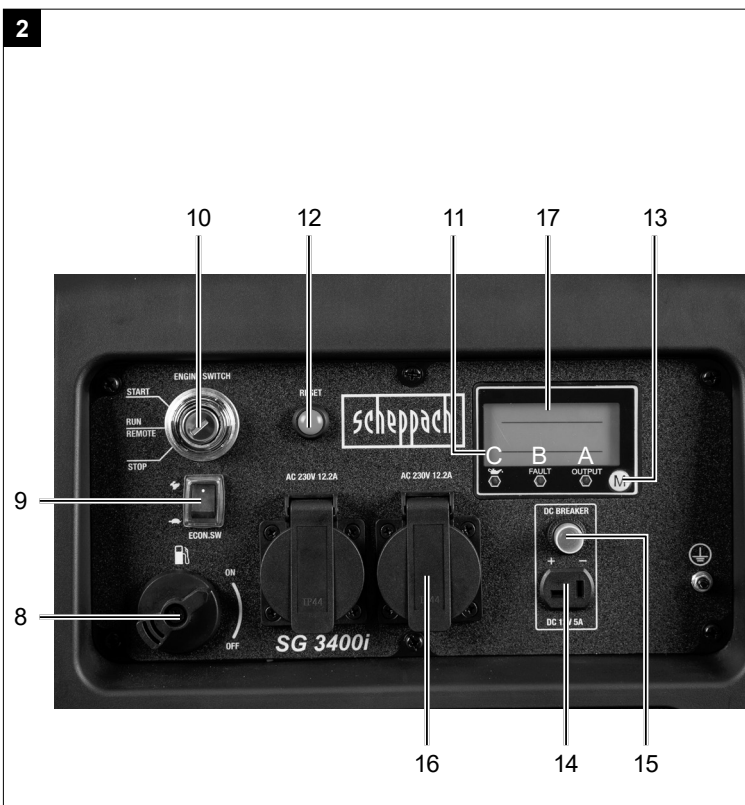

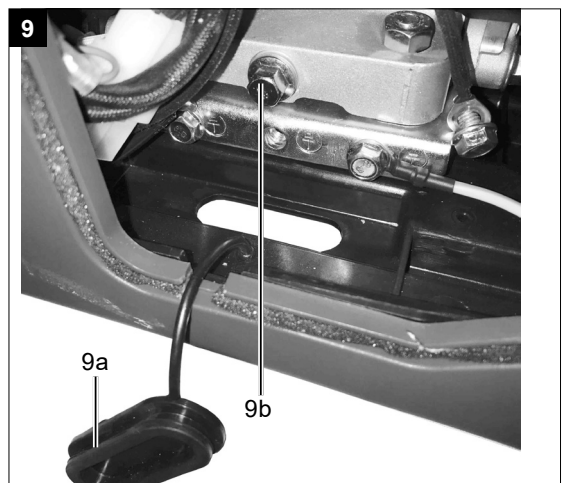
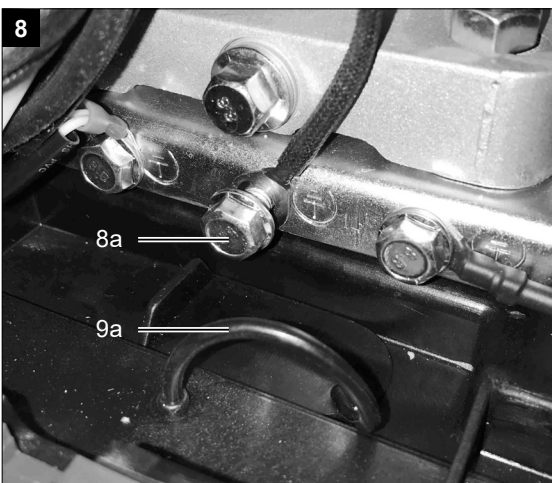
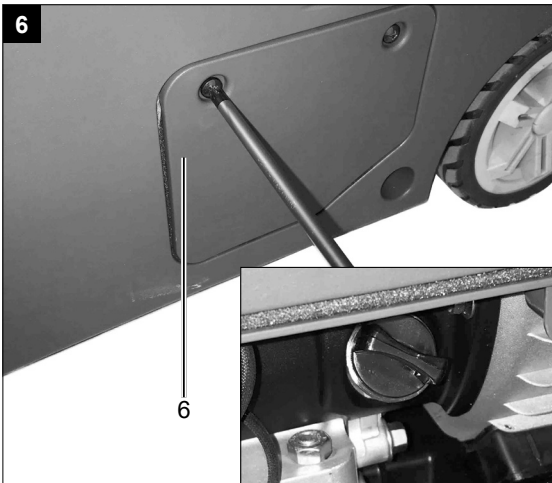
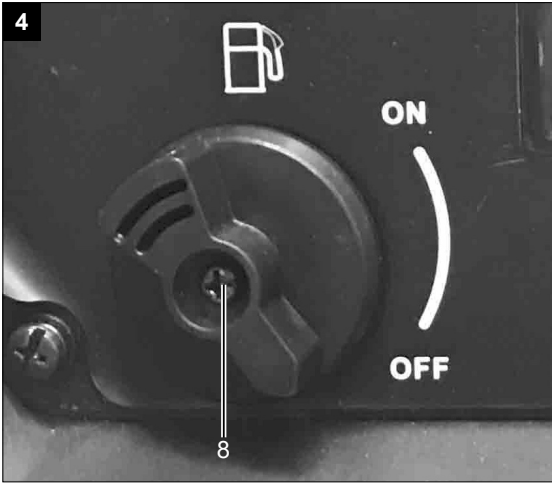

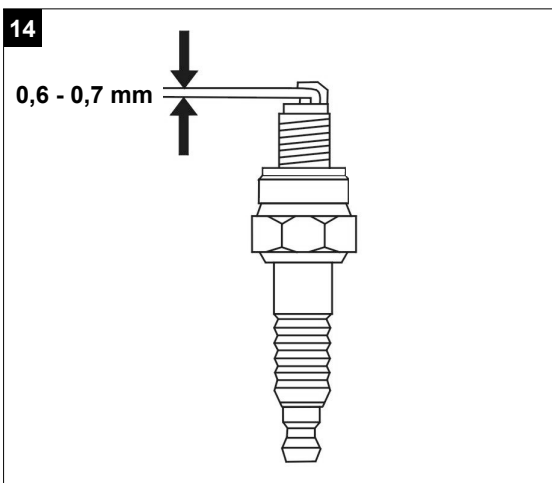
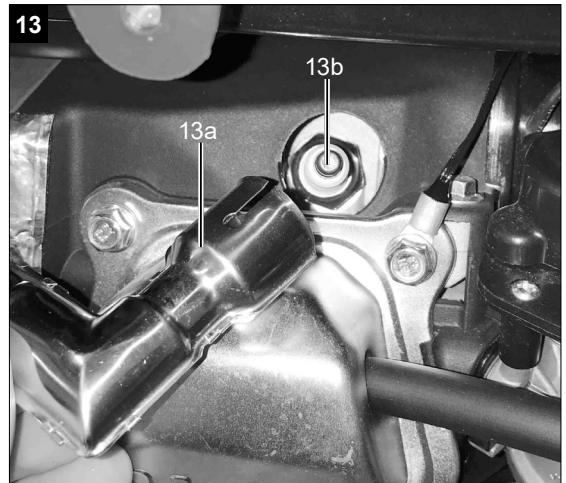
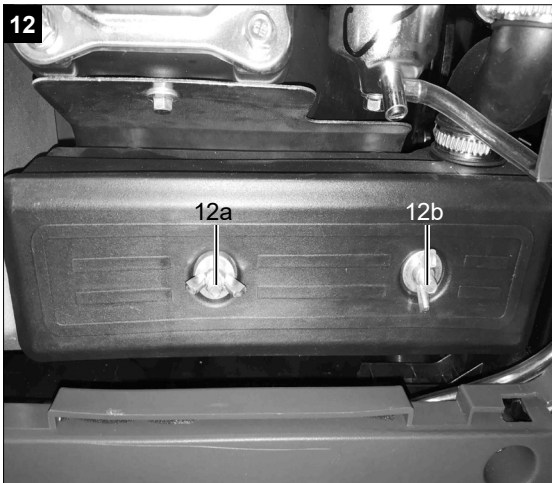
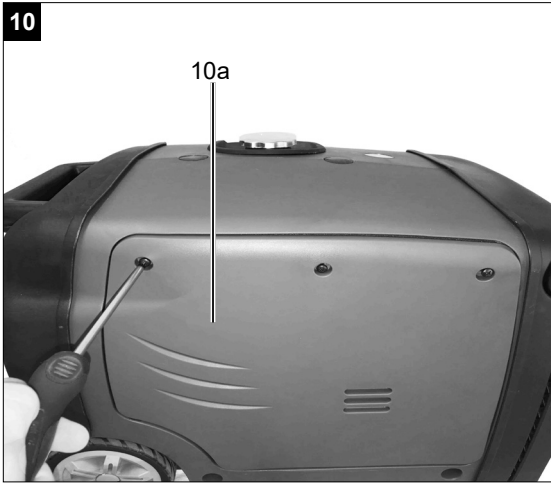

| Inhaltsverzeichnis: | Seite: |
|---|---------------|
| 1. Einleitung..... | 7 |
| 2. Gerätebeschreibung..... | 7 |
| 3. Lieferumfang | 7 |
| 4. Bestimmungsgemäße Verwendung | 8 |
| 5. Sicherheitshinweise..... | 8 |
| 6. Technische Daten..... | 11 |
| 7. Vor Inbetriebnahme..... | 12 |
| 8. Inbetriebnahme | 13 |
| 9. Wartung..... | 14 |
| 10. Lagerung | 15 |
| 11. Transport | 15 |
| 12. Entsorgung und Wiederverwertung | 15 |
| 13. Störungsabhilfe | 16 |

Erklärung der Symbole auf dem Gerät

Die Verwendung von Symbolen in diesem Handbuch soll Ihre Aufmerksamkeit auf mögliche Risiken lenken. Die Sicherheitssymbole und Erklärungen, die diese begleiten, müssen genau verstanden werden. Die Warnungen selbst beseitigen keine Risiken und können korrekte Maßnahmen zum Verhüten von Unfällen nicht ersetzen.

| | |
|--|--|
| | <p>Lesen Sie das Betriebshandbuch. Bevor Sie das Gerät verwenden, sehen Sie stets in den entsprechenden Abschnitt im Benutzerhandbuch.</p> |
| | <p>Wichtig. Heiße Teile. Halten Sie Abstand.</p> |
| | <p>Wichtig. Schalten Sie den Motor vor dem Nachfüllen von Kraftstoff aus. Füllen Sie nicht im laufenden Betrieb nach.</p> |
| | <p>Wichtig. Die Abgase sind giftig, betreiben Sie den Motor daher nicht in unbelüfteten Bereichen.</p> |
| | <p>Tragen Sie Gehörschutz. Tragen Sie Schutzhandschuhe.</p> |
| | <p>Nur für EU-Länder Werfen Sie Elektrowerkzeuge nicht in den Hausmüll! Gemäß europäischer Richtlinie 2002/96/EG über Elektro- und Elektronik-Altgeräte und Umsetzung in nationales Recht müssen verbrauchte Elektrowerkzeuge getrennt gesammelt werden und einer umweltgerechten Wiederverwertung zugeführt werden.</p> |
| | <p>Seien Sie beim Umgang mit Kraftstoffen und Schmiermitteln sehr vorsichtig!</p> |
| | <p>Entfernen Sie das Zündkabel, bevor Sie Wartungsarbeiten durchführen, und lesen Sie sich die Anweisungen durch.</p> |
| | <p>Setzen Sie das Gerät nicht dem Regen aus.</p> |
| | <p>Beim Anlassen des Motors werden Funken erzeugt. Diese können in der Nähe befindliche brennbare Gase entzünden.</p> |
| | <p>Offene Flammen oder das Rauchen in der Nähe des Geräts ist streng verboten!</p> |

1. Einleitung

Hersteller:

Scheppach GmbH
Günzburger Straße 69
D-89335 Ichenhausen

Verehrter Kunde,

Wir wünschen Ihnen viel Freude und Erfolg beim Arbeiten mit Ihrem neuen Gerät.

Hinweis:

Der Hersteller dieses Gerätes haftet nach dem geltenden Produkthaftungsgesetz nicht für Schäden, die an diesem Gerät oder durch dieses Gerät entstehen bei:

- unsachgemäßer Behandlung,
- Nichtbeachtung der Bedienungsanweisung,
- Reparaturen durch Dritte, nicht autorisierte Fachkräfte,
- Einbau und Austausch von nicht originalen Ersatzteilen,
- nicht bestimmungsgemäßer Verwendung,

Beachten Sie:

Lesen Sie vor der Montage und vor Inbetriebnahme den gesamten Text der Bedienungsanleitung durch. Diese Bedienungsanleitung soll es Ihnen erleichtern, Ihr Gerät kennenzulernen und dessen bestimmungsgemäßen Einsatzmöglichkeiten zu nutzen.

Die Bedienungsanleitung enthält wichtige Hinweise, wie Sie mit dem Gerät sicher, fachgerecht und wirtschaftlich arbeiten, und wie Sie Gefahren vermeiden, Reparaturkosten sparen, Ausfallzeiten verringern und die Zuverlässigkeit und Lebensdauer des Gerätes erhöhen.

Zusätzlich zu den Sicherheitsbestimmungen dieser Bedienungsanleitung müssen Sie unbedingt die für den Betrieb des Gerätes geltenden Vorschriften Ihres Landes beachten.

Bewahren Sie die Bedienungsanleitung, in einer Plastikhülle geschützt vor Schmutz und Feuchtigkeit, bei dem Gerät auf. Sie muss von jeder Bedienungsperson vor Aufnahme der Arbeit gelesen und sorgfältig beachtet werden. An dem Gerät dürfen nur Personen arbeiten, die im Gebrauch des Gerätes unterwiesen und über die damit verbundenen Gefahren unterrichtet sind. Das geforderte Mindestalter ist einzuhalten. Neben den in dieser Bedienungsanleitung enthaltenen Sicherheitshinweisen und den besonderen Vorschriften Ihres Landes sind die für den Betrieb baugleicher Geräte allgemein anerkannten technischen Regeln zu beachten.

Wir übernehmen keine Haftung für Unfälle oder Schäden, die durch Nichtbeachten dieser Anleitung und den Sicherheitshinweisen entstehen.

2. Gerätebeschreibung (Abb. 1-2)

1. Transportgriff
2. Batteriefachabdeckung
3. Erdungsanschluss
4. Tankdeckel
5. Räder
6. Abdeckung
7. Reversierstarter
8. Benzinhahn
9. Energiesparschalter
10. Start-, Stoppschalter
11. Kontrollleuchten
12. Reset Knopf
13. Display - Knopf
14. 12 V DC Anschluss
15. 12 V DC. Sicherheitsauslöser
16. 230 V ~ - Steckdose (2x)
17. Digitalanzeige mit Licht

3. Lieferumfang (Abb. 3)

- A Adapterkabel mit 12V Klemmen
- B Kreuzschlitzschraubenzieher
- C Öleinfüllflasche
- D Fernbedienung
- E Zündkerzenschlüssel
- F Anleitung
- G SG3400i Generator

- Öffnen Sie die Verpackung und nehmen Sie das Gerät vorsichtig aus der Verpackung.
- Entfernen Sie das Verpackungsmaterial sowie Verpackungs- und Transportsicherungen (falls vorhanden).
- Überprüfen Sie, ob der Lieferumfang vollständig ist.
- Kontrollieren Sie das Gerät und die Zubehörteile auf Transportschäden. Bei Beanstandungen muss sofort der Zubringer verständigt werden. Spätere Reklamationen werden nicht anerkannt.
- Bewahren Sie die Verpackung nach Möglichkeit bis zum Ablauf der Garantiezeit auf.
- Machen Sie sich vor dem Einsatz anhand der Bedienungsanleitung mit dem Gerät vertraut.
- Verwenden Sie bei Zubehör sowie Verschleiß- und Ersatzteilen nur Original-Teile. Ersatzteile erhalten Sie bei Ihrem -Fachhändler.
- Geben Sie bei Bestellungen unsere Artikelnummern sowie Typ und Baujahr des Gerätes an.

⚠ Achtung!

Gerät und Verpackungsmaterial sind kein Kinderspielzeug! Kinder dürfen nicht mit Kunststoffbeuteln, Folien und Kleinteilen spielen!

⚠ GEFAHR

Es besteht Verschluckungs- und Erstickungsgefahr!

4. Bestimmungsgemäße Verwendung

Das Gerät ist für Anwendungen, welche einen Betrieb an einer 230 V Wechselspannungsquelle vorsehen, geeignet.

Beachten Sie unbedingt die Einschränkungen in den Sicherheitshinweisen.

Zweck des Generators ist der Antrieb von Elektrowerkzeugen und die Stromversorgung von Beleuchtungsquellen. Bei Haushaltsgeräten prüfen Sie bitte die Eignung nach den jeweiligen Herstellerangaben. Fragen Sie im Zweifel einen autorisierten Fachhändler des jeweiligen Gerätes.

Dieses Stromaggregat ist ausschließlich zum Betreiben von elektrischen Geräten konzipiert, deren max. Leistung innerhalb der Leistungsangaben des Generators liegen. Ein höherer Anlaufstrom von induktiven Verbrauchern muss berücksichtigt werden.

Inverter

Bei einem Inverter-Stromerzeuger wird der Strom auf eine völlig neue Art erzeugt. Durch eine kleine, mehrpolige Wicklung im Inneren wird die erzeugte Wechselstromspannung über Elektronik erst in Gleichspannung, danach in Wechselspannung mit einer sauberen Sinuskurve umgewandelt. Durch diese saubere Sinuskurve ist es möglich, elektronische Geräte, ohne diese zu beschädigen, zu betreiben.

Die Maschine darf nur nach ihrer Bestimmung verwendet werden. Jede weitere darüber hinausgehende Verwendung ist nicht bestimmungsgemäß. Für daraus hervorgerufene Schäden oder Verletzungen aller Art haftet der Benutzer/Bediener und nicht der Hersteller.

Bitte beachten Sie, dass unsere Geräte bestimmungsgemäß nicht für den gewerblichen, handwerklichen oder industriellen Einsatz konstruiert wurden. Wir übernehmen keine Gewährleistung, wenn das Gerät in Gewerbe-, Handwerks- oder Industriebetrieben sowie bei gleichzusetzenden Tätigkeiten eingesetzt wird.

5. Sicherheitshinweise

In dieser Bedienungsanweisung haben wir Stellen, die Ihre Sicherheit betreffen, mit diesem Zeichen versehen: ⚠

Außerdem enthält die Betriebsanleitung andere wichtige Textstellen, die durch das Wort "**ACHTUNG!**" gekennzeichnet sind.

⚠ Achtung!

Beim Benutzen von Geräten müssen einige Sicherheitsvorkehrungen eingehalten werden, um Verletzungen und Schäden zu verhindern. Lesen Sie diese Bedienungsanleitung / Sicherheitshinweise deshalb sorgfältig durch. Falls Sie das Gerät an andere Personen übergeben sollten, händigen Sie diese Bedienungsanleitung / Sicherheitshinweise bitte mit aus. Wir übernehmen keine Haftung für Unfälle oder Schäden, die durch Nichtbeachten dieser Anleitung und den Sicherheitshinweisen entstehen.

⚠ GEFAHR

Bei Nichtbeachtung dieser Anweisung besteht höchste Lebensgefahr bzw. die Gefahr lebensgefährlicher Verletzungen.

⚠ WARNUNG

Bei Nichtbeachtung dieser Anweisung besteht Lebensgefahr bzw. die Gefahr schwerer Verletzungen.

⚠ VORSICHT

Bei Nichtbeachtung dieser Anweisung besteht leichte bis mittlere Verletzungsgefahr.

⚠ HINWEIS

Bei Nichtbeachtung dieser Anweisung besteht die Gefahr einer Beschädigung des Motors oder anderen Sachwerten.

Allgemeine Sicherheitshinweise

1. Halten Sie Ihren Arbeitsbereich in Ordnung

- Unordnung im Arbeitsbereich kann Unfälle zur Folge haben.

2. Berücksichtigen Sie Umgebungseinflüsse

- Arbeiten Sie mit dem Gerät niemals in geschlossenen oder schlecht belüfteten Räumen. Wenn der Motor läuft, werden giftige Gase erzeugt. Diese Gase können geruchlos und unsichtbar sein.
- Setzen Sie das Gerät nicht dem Regen aus.
- Benutzen Sie das Gerät nicht in feuchter oder nasser Umgebung.
- Achten Sie auf unebenem Gelände auf sicheren Stand.
- Sorgen Sie beim Arbeiten für ausreichende Beleuchtung.
- Benutzen Sie das Gerät nicht in leicht entzündlicher Vegetation bzw. wo Brand- oder Explosionsgefahr besteht.
- Bei Trockenheit, Feuerlöscher bereitstellen (Brandgefahr).

3. Halten Sie andere Personen fern

- Lassen Sie andere Personen, insbesondere Kinder und Jugendliche, nicht an das Gerät. Halten Sie diese von Ihrem Arbeitsbereich fern.

4. Bewahren Sie unbenutzte Geräte sicher auf

- Unbenutzte Geräte sollten an einem trockenen, hochgelegenen oder abgeschlossenen Ort, außerhalb der Reichweite von Kindern, gelagert werden.

5. Überlasten Sie Ihr Gerät nicht

- Arbeiten Sie im angegebenen Leistungsreich.

6. Arbeiten Sie bei vollem Bewusstsein

- Niemals unter Einfluss von Alkohol, Drogen, Medikamenten oder anderen Substanzen arbeiten, die das Sehvermögen, die Geschicklichkeit und das Urteilsvermögen beeinträchtigen können.

7. Verwenden Sie das Gerät nach Bestimmung

- Setzen Sie das Gerät nicht für Anwendungen ein, für die es nicht vorgesehen ist.

Sicherheitshinweise im Umgang mit entzündlichen Betriebsstoffen

1. WARNUNG!: Benzin ist leicht entflammbar.
2. Lagern Sie Benzin in Behältern, die speziell für diesen Zweck konzipiert sind.
3. Füllen Sie Benzin nur im Freien nach und rauchen Sie dabei nicht.
4. Füllen Sie Benzin nach, bevor Sie den Motor anlassen. Entfernen Sie niemals die Kappe des Kraftstofftanks oder füllen Sie Benzin nach, während der Motor läuft oder noch heiss ist.
5. Wenn Kraftstoff verschüttet wird, versuchen Sie nicht, den Motor anzulassen, sondern bewegen Sie die Maschine aus dem Bereich des verschütteten Kraftstoffs heraus, und vermeiden Sie alle Zündquellen, bis alle Kraftstoffdämpfe sich verflüchtigt haben. Bringen Sie die Kappe des Kraftstofftanks und Kanisters wieder sicher an.

Auffüllen von Kraftstoff

- Vor dem Befüllen ist immer der Motor abzustellen.
⚠ Achtung! Tankverschluss immer vorsichtig öffnen, damit sich der bestehende Überdruck langsam abbauen kann.
- Beim Arbeiten mit dem Gerät entstehen hohe Temperaturen am Gehäuse. Lassen Sie das Gerät vor dem Betanken vollständig abkühlen.
⚠ Achtung! Bei unzureichender Abkühlung des Gerätes könnte sich der Kraftstoff beim Betanken entzünden und zu schweren Verbrennungen führen.
- Darauf achten, dass der Tank mit nicht zu viel Kraftstoff aufgefüllt wird. Wenn Sie Kraftstoff verschütten, dann ist der Kraftstoff sofort zu entfernen und das Gerät zu säubern.

- Verschluss-Schraube am Kraftstofftank immer gut verschließen, um ein Lösen durch die entstehenden Vibrationen beim Betrieb des Gerätes zu verhindern.

⚠ GEFAHR

Betanken Sie die Maschine nicht in der Nähe einer offenen Flamme.

Spezielle Sicherheitsbestimmungen beim Gebrauch von Verbrennungsmotoren

⚠ GEFAHR

Verbrennungsmotoren stellen während des Betriebes und beim Auftanken eine besondere Gefahr dar. Lesen und beachten Sie immer die Warnhinweise. Bei Nichtbeachtung kann es zu schweren oder sogar tödlichen Verletzungen kommen.

1. Es dürfen keine Veränderungen am Generator vorgenommen werden.
2. **⚠ Achtung!** Vergiftungsgefahr, Abgase, Kraftstoffe und Schmierstoffe sind giftig, Abgase dürfen nicht eingeatmet werden.
3. **⚠ Achtung!** Verbrennungsgefahr, Abgasanlage und Antriebsaggregat nicht berühren
4. Das Gerät nicht in unbelüfteten Räumen oder in leicht entflammbarer Umgebung betreiben. Wenn das Gerät in gut belüfteten Räumen betrieben werden soll, müssen die Abgase über einen Abgasschlauch direkt ins Freie geleitet werden. **⚠ Achtung!** Auch beim Betrieb eines Abgasschlauches können giftige Abgase entweichen. Wegen der Brandgefahr, darf der Abgasschlauch niemals auf brennbare Stoffe gerichtet werden.
5. **⚠ Explosionsgefahr!** Das Gerät niemals in Räumen mit leicht entzündlichen Stoffen betreiben.
6. Die voreingestellte Drehzahl des Herstellers darf nicht verändert werden. Das Gerät oder angeschlossene Geräte können beschädigt werden.
7. Das Gerät mindestens 1m entfernt von Wänden oder angeschlossenen Geräten aufstellen.
8. Stellen Sie das Gerät auf einen sicheren, ebenen Platz. Drehen und Kippen oder Standortwechsel während des Betriebes ist verboten.
9. Den Generator nie mit nassen Händen anfassen
10. Schützen Sie sich vor elektrischen Gefahren.
11. Verwenden Sie im Freien nur dafür zugelassene und entsprechend gekennzeichnete Verlängerungskabel (H07RN).
12. Bei Verwendung von Verlängerungsleitungen darf deren Gesamtlänge für 1,5 mm² 50 m, für 2,5 mm² 100 m nicht überschreiten.

13. Reparatur- und Einstellarbeiten dürfen nur durch autorisiertes Fachpersonal ausgeführt werden.
14. Berühren Sie keine mechanisch bewegten oder heißen Teile. Entfernen Sie keine Schutzabdeckungen.
15. Bei den technischen Daten unter Schalleistungspegel (L_{WA}) und Schalldruckpegel (L_{PA}) angegebene Werte stellen Emissionspegel dar und sind nicht zwangsläufig sichere Arbeitspegel. Da es einen Zusammenhang zwischen Emissions- und Immissionspegeln gibt, kann dieser nicht zuverlässig zur Bestimmung eventuell erforderlicher, zusätzlicher Vorsichtsmaßnahmen herangezogen werden. Einflussfaktoren auf den aktuellen Immissionspegel der Arbeitskraft schliessen die Eigenschaften des Arbeitsraumes, andere Geräuschquellen, etc., wie z.B. die Anzahl der Maschinen und anderer angrenzender Prozesse und die Zeitspanne, die ein Bediener dem Lärm ausgesetzt ist, ein. Ebenfalls kann der zulässige Immissionspegel von Land zu Land abweichen. Dennoch wird diese Information dem Betreiber der Maschine die Möglichkeit bieten, eine bessere Abschätzung der Risiken und Gefährdungen durchzuführen.
16. Verwenden Sie keine elektrischen Betriebsmittel (auch Verlängerungskabel und Steckverbindungen), die fehlerhaft sind.
17. Stecken Sie niemals Gegenstände in die Lüftungsschlitze. Das gilt auch, wenn das Gerät ausgeschaltet ist. Die Nichteinhaltung kann zu Verletzungen oder Schäden am Gerät führen.
18. Die Generatorgruppen können nur bis zu deren Nennleistung unter normalen Umgebungsbedingungen geladen werden. Wenn die Generatorgruppe unter Bedingungen eingesetzt wird, die nicht den Referenzbedingungen gemäß ISO 8528-8 entsprechen und die Kühlung des Motors oder Drehstromgenerators beeinträchtigt ist (z. B. durch den Betrieb in gesperrten Bereichen), muss die Leistung verringert werden.
19. Die Leistung muss bei höheren Temperaturen, großen Höhen und Feuchtigkeit wie nachfolgend beschrieben verringert werden.
 Max. Arbeitstemperatur: 40 °C
 Max. Höhe: 1000 m
 Max. Feuchtigkeit: 90 %
20. Halten Sie das gerät frei von Öl, Schmutz und anderen Verunreinigungen.
21. Stellen Sie sicher, dass Schalldämpfer und Luftfilter ordnungsgemäß funktionieren. Diese Teile dienen als Flammschutz bei einer Fehlzündung.
22. Vor dem Anschluss der elektrischen Leitungen muss das Gerät seine volle Drehzahl erreichen. Klemmen Sie die Leitungen ab, bevor Sie den Motor ausschalten.

23. Um Verletzungen durch Stromschläge zu vermeiden, stellen Sie sicher, dass der Kraftstofftank nicht komplett leer ist, wenn die elektrischen Leitungen angeschlossen sind.
24. Die Last darf die auf dem Typenschild des Generators angegebene Leistung nicht überschreiten. Eine Überlastung kann zu Schäden oder einer verkürzten Lebensdauer des Geräts führen.
25. Schließen Sie das Gerät nicht an Haushaltssteckdosen an. Das Gerät darf nicht mit anderen Stromquellen verbunden werden, beispielsweise dem Stromnetz des Versorgungsunternehmens. In besonderen Fällen, wenn eine Standby-Verbindung mit vorhandenen elektrischen Anlagen gewünscht wird, dürfen diese nur von einem qualifizierten Elektriker durchgeführt werden, der die Unterschiede beim Betrieb der Ausrüstung unter Verwendung des öffentlichen Stromversorgungsnetzes und beim Betrieb des Gerätes berücksichtigen muss.
26. Stellen Sie den Motor ab:
 - Immer, wenn Sie die Maschine verlassen
 - Vor dem Nachfüllen von Kraftstoff
27. Schließen Sie Immer den Kraftstoffhahn, wenn die Maschine nicht in Betrieb ist.
28. Benutzen Sie niemals den Chokehebel, um den Motor zu stoppen.

Warnung! Dieses Elektrowerkzeug erzeugt während des Betriebs ein elektromagnetisches Feld. Dieses Feld kann unter bestimmten Umständen aktive oder passive medizinische Implantate beeinträchtigen. Um die Gefahr von ernsthaften oder tödlichen Verletzungen zu verringern, empfehlen wir Personen mit medizinischen Implantaten ihren Arzt und den Hersteller vom medizinischen Implantat zu konsultieren, bevor das Elektrowerkzeug bedient wird.

Sicherheitshinweise Service/Wartungsfall

1. Verwenden Sie für Wartung und Zubehör nur Originalteile
2. Ersetzen Sie defekte Schalldämpfer.
3. Überprüfen Sie vor der Nutzung stets durch eine Sichtprüfung, dass Gerät auf Verschleiß oder Beschädigung. Ersetzen Sie verschlissene oder beschädigte Elemente und Schrauben. Ziehen Sie alle Muttern, Bolzen und Schrauben fest, um sicherzustellen, dass die Ausrüstung in sicherem Betriebszustand ist.
4. Es müssen regelmäßige Prüfungen auf Leckstellen oder Spuren von Abrieb im Kraftstoffsystem durchgeführt werden, beispielsweise durch poröse Rohre, lose oder fehlende Klemmen und Schäden am Tank oder Tankdeckel. Vor der Nutzung müssen alle Defekte behoben werden.

5. Bevor Sie das Gerät bzw. Motor prüfen oder einstellen, muss die Zündkerze bzw. das Zündkabel entfernt werden, um versehentliches Anlassen zu vermeiden.

⚠ WARNUNG!

Unsachgemäße Wartung oder Nichtbeachtung bzw. Nichtbehebung eines Problems kann während des Betriebes zu einer Gefahrenquelle werden. Betreiben Sie nur regelmäßig und richtig gewartete Maschinen. Nur so können Sie davon ausgehen, dass Sie Ihr Gerät sicher, wirtschaftlich und störungsfrei betreiben.

Die Maschine nicht im laufendem Zustand reinigen, warten, einstellen oder reparieren. Bewegliche Teile können schwere Verletzungen verursachen.

Verwenden Sie kein Benzin oder andere entflammbarere Lösungsmittel zum Reinigen von Maschinenteilen.

⚠ WARNUNG! Dämpfe von Kraftstoffen und Lösungsmitteln können explodieren.

Bringen Sie nach Reparatur- und Wartungsarbeiten die Schutz- und Sicherheitsausrüstung wieder am Gerät an.

Achten Sie auf den betriebssicheren Zustand des Gerätes, überprüfen Sie insbesondere das Kraftstoffsystem auf Dichtigkeit.

Befreien Sie immer die Kühlrippen des Motors von Verschmutzungen.

Restgefahren und Schutzmaßnahmen

**Vernachlässigung ergonomischer Grundsätze
Nachlässiger Gebrauch persönlicher Schutzausrüstung (PSA)**

Nachlässiger Gebrauch oder Weglassen persönlicher Schutzausrüstung können zu schweren Verletzungen führen.

- Vorgeschriebene Schutzausrüstung tragen.

Menschliches Verhalten, Fehlverhalten

- Stets bei allen Arbeiten voll konzentriert sein.

⚠ Restgefahr - Kann nie ausgeschlossen werden.

Elektrische Restgefahren

Elektrischer Kontakt

Beim Berühren des Zündkerzensteckers kann es bei laufendem Motor zu einem elektrischen Schlag kommen.

- Niemals den Kerzenstecker oder die Zündkerze bei laufendem Motor berühren.

Thermische Restgefahren

Verbrennungen, Frostbeulen

Das Berühren des Auspuffs/Gehäuse kann zu Verbrennungen führen.

- Motorgerät abkühlen lassen.

Gefährdung durch Lärm

Gehörschädigungen

Längeres ungeschütztes Arbeiten mit dem Gerät kann zu Gehörschädigungen führen.

- Grundsätzlich einen Gehörschutz tragen.

**Gefährdung durch Werkstoffe und andere Stoffe
Kontakt, Einatmung**

Die Abgase der Maschine können zu Gesundheitsschäden führen.

- Motorgerät nur im Freien verwenden

Feuer, Explosion

⚠ Kraftstoff ist feuergefährlich.

- Während dem Arbeit und Betanken ist Rauchen und offenes Feuer verboten.

Verhalten im Notfall

Bei einem eventuell eintretenden Unfall leiten Sie die entsprechend notwendigen Erste-Hilfe-Maßnahmen ein und fordern Sie schnellstmöglich qualifizierte ärztliche Hilfe an.

Wenn Sie Hilfe anfordern, geben Sie folgende Angaben:

1. Wo es geschah
2. Was geschah
3. Wie viele Verletzte
4. Welche Verletzungsart
5. Wer meldet!

6. Technische Daten

| | |
|---|-------------------------------|
| Generator | Digital Inverter |
| Schutzart | IP23M |
| Dauerleistung P _{nenn} (S1) (230 V) W | 3000 |
| Max. Leistung P _{max} (S2) (230 V) W | 3400 |
| Nennspannung U _{nenn} | 2 x 230 V~ |
| Nennstrom I _{nenn} | 12 A (230 V) |
| Frequenz F _{nenn} | 50 Hz |
| Bauart Antriebsmotor | 4 Takt 1 Zylinder luftgekühlt |
| Hubraum cm ³ | 212 |
| Max. Leistung (Motor) kW / PS | 3,8 / 5,1 |
| Kraftstoff | Bleifrei (E5) |
| Tankinhalt l | 7,4 |

| | |
|-------------------------------|----------------|
| Motoröl Typ | 10W30 / 15W40 |
| Ölmenge (ca.) | 0,5 l |
| Verbrauch bei Volllast l/h | 2,1 |
| Gewicht kg | 43,8 |
| Leistungsfaktor cos φ | 1 |
| Leistungsklasse | G1 |
| Temperatur max °C | 40 |
| Max. Aufstellhöhe (üNN) | 1000 m |
| Zündkerze | F7RTC / BPR6HS |

Technische Änderungen vorbehalten!

Betriebsart S1 (Dauerbetrieb)

Die Maschine kann dauerhaft mit der angegebenen Leistung betrieben werden.

Betriebsart S2 (Kurzzeitbetrieb)

Die Maschine darf kurzzeitig mit der Maximalen Leistung betrieben werden. Danach muss die Maschine eine Zeitspanne stillstehen, um sich nicht unzulässig zu erwärmen.

Information zur Geräusentwicklung nach den einschlägigen Normen gemessen:

Schalldruck $L_{pA} = 61$ dB(A) (7 m)

Schallleistung $L_{WA} = 96$ dB(A) (4 m)

Messunsicherheit $K_{pA} = 3$ dB

Geräusch

⚠ Warnung: Lärm kann gravierende Auswirkungen auf Ihre Gesundheit haben. Übersteigt der Maschinenlärm 85 dB (A), tragen Sie bitte einen geeigneten Gehörschutz.

7. Vor Inbetriebnahme

⚠ ACHTUNG!

Prüfen Sie vor dem Start des Motors:

- Kraftstoffstand prüfen, eventuell nachfüllen
- der Tank sollte mindestens halb voll sein
- Für ausreichende Belüftung des Geräts sorgen
- Vergewissern Sie sich, dass das Zündkabel an der Zündkerze befestigt ist
- Eventuell angeschlossenes elektrisches Gerät vom Stromerzeuger trennen
- den Luftfilterzustand
- den Zustand der Kraftstoffleitungen
- die äußeren Schraubverbindungen auf festen Sitz
- ob die Batterie angeschlossen ist

Achtung! Dieser Generator kann nur gestartet werden, wenn die Batterie angeschlossen ist!

Achtung! Vor dem ersten Benutzen Öl einfüllen.

Kontrollieren Sie vor jedem Gebrauch bei abgeschaltetem Motor und auf einer ebenen Fläche den Ölstand. Verwenden Sie Viertakt- oder ein gleich hochwertiges HD-Öl bester Qualität.

SAE 10W30 / 15W40 wird für den allgemeinen Gebrauch bei allen Temperaturen empfohlen.

Anklemmen der Batterie

Lösen Sie die Batteriefachabdeckung in dem Sie die zwei Schrauben mit dem Beigefügten Kreuzschlitzschraubenzieher lockern. Klemmen Sie nun das rote Kabel an den Pluspol (+) und das schwarze Kabel an den Minuspol (-).

Hinweis: Die Batterie lädt sich im Betrieb selbst auf.

Prüfen des Ölstands, Abb. 6 - 7

Entfernen Sie die Abdeckung (6) (Abb. 6).

Schrauben Sie den Ölmesstab heraus und putzen Sie diesen.

Prüfen Sie den Ölstand, indem Sie den Tauchstab in den Füllstutzen einschieben, ohne dabei den Verschluss einzuschrauben.

Sollte der Ölstand zu niedrig sein, füllen Sie das empfohlene Öl nach. Der Ölstand sollte zwischen min. und max. sein. (Abb. 7)

Kraftstoff auffüllen

- Um das Gerät zu betanken öffnen Sie den Tankdeckel (4) indem Sie diesen entgegen dem Uhrzeiger drehen.
- Füllen Sie Kraftstoff in den Vorratsbehälter
- Verschließen Sie den Tank durch Drehung des Tankdeckels (4) im Uhrzeigersinn.

Empfohlener Kraftstoff

Für diesen Motor ist ausschließlich bleifreies Normalbenzin mit einer Research-Oktananzahl von 91 oder höher erforderlich.

⚠ Verwenden Sie nur frischen, sauberen Kraftstoff. Wasser oder Unreinheiten im Benzin beschädigen das Kraftstoffsystem.

Tankvolumen: 7,4 Liter

⚠ Tanken Sie in einem gut belüfteten Bereich bei gestopptem Motor. Wenn der Motor unmittelbar vorher in Betrieb war, lassen Sie ihn zuerst abkühlen. Betanken Sie niemals den Motor in einem Gebäude, wo die Benzindämpfe Flammen oder Funken erreichen können.

Benzin ist äußerst feuergefährlich und explosiv. Sie können beim Umgang mit Treibstoff Verbrennungen oder andere schwere Verletzungen erleiden.

- Motor abschalten und von Hitze, Funken sowie Flammen fernhalten.
- Nur im Freien tanken.

- Verschüttetes Benzin unverzüglich aufwischen.

8. Inbetriebnahme

8.1 Motor starten (Abb. 4 - 5)

Achtung! Dieser Generator kann nur gestartet werden, wenn die Batterie angeschlossen ist!

- Benzinhahn (8) auf Stellung "ON" bringen (Abb. 4 Pos. 8)
- Start-, Stoppschalter (10) auf Stellung „RUN (I)“ stellen.
- Nun haben Sie drei verschiedene Möglichkeiten den Generator zu starten.
 - Start-, Stoppschalter in die Position Start (II) stellen.
 - Starten Sie den Generator mit der beigegeführten Fernbedienung (D), drücken Sie dafür auf den Knopf „ON“.
 - Den Motor mit dem Reversierstarter (6) starten; hierfür am Griff kräftig anziehen. Bringen Sie den Reversierstarter behutsam und langsam von Hand in die ursprüngliche Stellung. Sollte der Motor nicht gestartet haben, nochmals am Griff anziehen

8.2 Motor abstellen

- Den Stromerzeuger kurz ohne Belastung laufen lassen, bevor Sie ihn abstellen, damit das Aggregat "nachkühlen" kann
- Betätigen Sie den „OFF“ Knopf an der Fernbedienung (D) oder stellen Sie den Start-, Stoppschalter auf die Position „STOP“ (O).
- Den Benzinhahn (8) auf Stellung "OFF" bringen

Kontrollleuchten

Betriebsanzeige (A)

Die Betriebsanzeige ist bei laufendem Motor aktiv.

Überlastanzeige (B)

Der Überlastungsschutz wird bei zu hoher Leistungsabnahme aktiv und schaltet die 230 V Steckdosen (16) ab.

Schalten Sie das Gerät wie unter Abschnitt 8.2 beschrieben aus.

Trennen Sie die Stromabnehmer vom Gerät

Nehmen Sie das Gerät wie unter Abschnitt 8.1 beschrieben wieder in Betrieb.

Ölwarnanzeige (C)

Die Anzeige aktiviert sich bei zu geringem Ölstand und deaktiviert sich sobald der Ölstand ausreichend ist.

8.3 Energiesparschalter (9)

Wenn der Energiesparschalter auf die Position „ON“ (☛☛) geschaltet wird, dann läuft der Motor automatisch im Leerlauf, sobald kein Verbraucher angeschlossen sind.

Wird ein Verbraucher angeschlossen, kehrt der Motor zu seiner vollen Drehzahl zurück. Diese Einstellung wird zur Minimierung des Kraftstoffverbrauchs empfohlen.

Achtung!

Stellen Sie den Energiesparschalter (9) auf die Position „OFF“ (☛), wenn ein Gerät mit einer hohen Leistung angeschlossen wird, bzw. wenn mehrere Geräte angeschlossen werden. Warten Sie anschließend bis der Generator die Last aufgenommen hat, schalten Sie dann, bei Bedarf den Energiesparschalter an.

8.4. Elektrische Sicherheit

Elektrische Zuleitungen und angeschlossene Geräte müssen in einem einwandfreien Zustand sein.

Niemals den Stromerzeuger mit dem Stromnetz (Steckdose) verbinden.

Die Leitungslängen zum Verbraucher sind möglichst kurz zu halten.

8.5 Erdung

Zur Ableitung statischer Aufladungen ist eine Erdung des Gehäuses möglich. Hierzu ein Kabel auf der einen Seite am Erdungsanschluss (3) des Stromerzeugers und auf der anderen Seite mit einer externen Masse (z.B. Staberder) verbinden.

8.6 12 V Anschluss

An dem 12V DC Anschluss (14) kann mit dem beiliegenden Kabel (A) eine 12V Batterie aufgeladen werden.

8.7 Reset Knopf (12)

Wenn der Überlastschutz ausgelöst wurde und die Überlastungsanzeigelampe rot aufleuchtet, kann der Reset Knopf die Ausgangsleistung des Generators wiederherstellen, es ist dann nicht nötig, den Motor ganz neu zu starten.

Drücken und halten Sie die „RESET“-Taste für 1 Sekunde, bis die Lampe (rot) erlischt und die Betriebsanzeigelampe (grün) aufleuchtet. Wenn der Überlastschutz nicht ausgelöst wurde, ist der Reset Knopf wirkungslos.

8.8 Display - Knopf (13)

Mit dem Display - Knopf können Sie sich abwechselnd folgende Daten anzeigen lassen

- Drehzahl des Motors
- Laufzeit des Motors in Stunden und Minuten
- Volt + Hz

Das Display geht in ca. 20 sek. bei nicht Benutzung von selbst aus.

9. Wartung

⚠ WARNUNG

- Wartungsarbeiten nur bei abgestelltem Motor durchführen.
- Ziehen Sie den Zündkerzenstecker von der Zündkerze

Ölwechsel (Abb. 6, 8 & 9)

Motoröl nach den ersten 25 Betriebsstunden wechseln, anschließend alle 50 Stunden bzw. alle drei Monate.

Der Motorölwechsel sollte bei betriebswarmen Motor durchgeführt werden.

- Halten Sie zum Ölwechsel einen geeigneten Behälter bereit, der nicht ausläuft.
- Entfernen Sie die Abdeckung (6) (Abb. 6).
- Lösen Sie die Schraube (8a), damit das Kabel nicht mit Öl beschmiert wird, schieben Sie das Kabel am besten zur Seite.
- Lösen Sie anschließend den Gummistopfen (9a) (Abb. 8 - 9) und entfernen Sie den Ölmesstab.
- Öffnen Sie dann die Ölablassschraube (9b) (Abb. 9)
- Das Altöl in einen geeigneten Auffangbehälter ablassen.
- Anschließend alles wieder in umgekehrter Reihenfolge zusammenbauen.
- Bitte bedenken Sie beim einfüllen des neuen Öls, das Sie nicht die empfohlene Menge des Öl auf einmal einfüllen, da beim Ölwechsel immer geringe Ölmengen zurückbleiben.
- Prüfen Sie den Ölstand wie in Punkt „Prüfen des Ölstands“ beschrieben.
- Entsorgen Sie das Altöl ordnungsgemäß. Geben Sie Ihr Altöl an einer Sammelstelle ab. Die meisten Tankstellen, Reperaturwerkstätten oder Wertstoffhöfe nehmen Altöl gebührenfrei zurück.

Luftfilter

Ein häufiges Reinigen des Luftfilters beugt Vergaserfehlfunktionen vor. Reinigen Sie den Luftfilter regelmäßig besonders bei Arbeiten in staubiger Umgebung.

Luftfilter reinigen

- Der Luftfilter sollte alle 30 Betriebsstunden gereinigt werden. (Bei Arbeiten in staubiger Umgebung, sollte der Luftfilter nach Beendigung der Arbeit gereinigt werden)
- Entfernen Sie die Abdeckung (10a) (Abb. 10 - 11)
- Entfernen Sie den Luftfilterdeckel, indem Sie die zwei Kreuzschlitzschrauben (12a & 12b) lösen. (Abb. 12)
- Entfernen Sie das Filterelement.
- Reinigen Sie das Filterelement mit Seifenwasser, spülen es anschließend mit klarem Wasser und lassen diesen vor erneutem Einbau gut trocknen.

- Der Zusammenbau erfolgt in umgekehrter Reihenfolge

⚠ WARNUNG

NIEMALS Benzin oder Reinigungslösungen mit niedrigem Flammpunkt zum Reinigen des Luftfiltereinsatzes verwenden. Ein Feuer oder eine Explosion könnten die Folge sein.

HINWEIS

Niemals den Motor ohne oder mit beschädigtem Luftfiltereinsatz laufen lassen. Schmutz gelangt so in den Motor, wodurch schwerwiegende Motorschäden entstehen können. In diesem Fall distanzieren sich Verkäufer, sowie Hersteller von jeglichen Garantieleistungen.

Zündkerze prüfen, reinigen und ersetzen

Überprüfen Sie die Zündkerze nach 10 Betriebsstunden auf Schmutz und Dreck. Falls erforderlich reinigen Sie diese mit einer Kupferdrahtbürste. Warten Sie die Zündkerze nach weiteren 50 Betriebsstunden.

- Öffnen Sie die Abdeckung (10a) (Abb. 10)
- Entfernen Sie das Zündkabel mit Stecker. (Abb. 13)
- Entfernen Sie jeglichen Schmutz vom Sockel der Zündkerze.
- Verwenden Sie den beigefügten Zündkerzenschlüssel (E) zum Ausbauen der Zündkerze.
- Prüfen Sie die Zündkerze visuell. Entfernen Sie evtl. vorhandene Ablagerungen mit einer Drahtbürste.
- Suchen Sie nach Verfärbungen auf der Oberseite der Zündkerze. Standardmässig sollte die Farbe hell sein.
- Prüfen Sie den Zündkerzenspalt. Eine akzeptable Spaltbreite ist 0,6 - 0,7 mm (Abb. 14).
- Bauen Sie die Zündkerze vorsichtig von Hand ein.
- Wenn die Zündkerze eingesetzt wurde, ziehen Sie diese mit dem Zündkerzenschlüssel fest.
- Bringen Sie das Zündkabel mit Stecker auf der Zündkerze an.

HINWEIS

Eine lockere Zündkerze kann sich überhitzen und den Motor beschädigen. Und ein zu starkes Anziehen der Zündkerze kann das Gewinde im Zylinderkopf beschädigen.

Service-Informationen

Es ist zu beachten, dass bei diesem Produkt folgende Teile einem gebrauchsgemäßen oder natürlichen Verschleiß unterliegen bzw. folgende Teile als Verbrauchsmaterialien benötigt werden.

Verschleißteile*: Zündkerze

* nicht zwingend im Lieferumfang enthalten!

Ersatzteile und Zubehör erhalten Sie in unserem Service-Center.

Scannen Sie hierzu den QR-Code auf der Titelseite.

Reinigung

- Halten Sie Schutzvorrichtungen, Luftschlitze und Motorengehäuse so staub- und schmutzfrei wie möglich. Reiben Sie das Gerät mit einem sauberen Tuch ab oder blasen Sie es mit Druckluft bei niedrigem Druck aus.
- Wir empfehlen, dass Sie das Gerät direkt nach jeder Benutzung reinigen.
- Reinigen Sie das Gerät regelmäßig mit einem feuchten Tuch und etwas Schmierseife. Verwenden Sie keine Reinigungs- oder Lösungsmittel; diese könnten die Kunststoffteile des Gerätes angreifen. Achten Sie darauf, dass kein Wasser in das Geräteinnere gelangen kann.

10. Lagerung

1. Führen Sie alle allgemeinen Wartungsarbeiten durch, welche im Abschnitt **Wartung** in der Bedienungsanleitung stehen.
2. Lassen Sie den Treibstoff aus dem Tank ab (Benutzen Sie hierzu eine handelsübliche Kunststoff-Benzinpumpe aus dem Baumarkt).
3. Nachdem der Treibstoff abgelassen ist, starten Sie die Maschine.
4. Lassen Sie die Maschine im Leerlauf weiterlaufen bis sie stoppt. Das reinigt den Vergaser vom restlichen Treibstoff.
5. Lassen Sie die Maschine abkühlen. (ca. 5 Minuten)
6. Entfernen Sie die Zündkerze.
7. Füllen Sie eine Teelöffel große Menge 2-Takt Motoröl in die Feuerungskammer. Ziehen Sie mehrmals vorsichtig die Anlasserleine heraus, um die inneren Bauteile mit dem Öl zu benetzen.
8. Setzen Sie die Zündkerze wieder ein.
9. Säubern Sie das äußere Gehäuse der Maschine.
10. Bewahren Sie die Maschine an einem kalten, trockenen Platz außerhalb der Reichweite von Zündquellen und brennbaren Substanzen auf.

Wiederinbetriebnahme

1. Entfernen Sie die Zündkerze.
2. Ziehen Sie die Starterleine mehrmals heraus um die Feuerungskammer von Ölrückständen zu reinigen.
3. Säubern Sie die Zündkerzenkontakte oder setzen Sie eine neue Zündkerze ein.
4. Füllen Sie den Tank.

11. Transport

⚠ WARNUNG

Vor dem Transport bzw. vor dem Abstellen in Innenräumen den Motor der Maschine abkühlen lassen, um Verbrennungen zu vermeiden und Brandgefahr auszuschließen.

Wenn Sie das Gerät transportieren möchten entleeren Sie zuvor den Benzintank. Reinigen Sie das Gerät mit einer Bürste oder einem Handfeger von grobem Schmutz.

12. Entsorgung und Wiederverwertung

Hinweise zur Verpackung



Die Verpackungsmaterialien sind recycelbar. Bitte Verpackungen umweltgerecht entsorgen.

Hinweise zum Elektro- und Elektronikgerätegesetz (ElektroG)



Elektro- und Elektronik-Altgeräte gehören nicht in den Hausmüll, sondern sind einer getrennten Erfassung bzw. Entsorgung zuzuführen!

- Altbatterien oder -akkus, welche nicht fest im Altgerät verbaut sind, müssen vor Abgabe entnommen werden! Deren Entsorgung wird über das Batteriegesetz geregelt.
- Besitzer bzw. Nutzer von Elektro- und Elektronikgeräten sind nach deren Gebrauch gesetzlich zur Rückgabe verpflichtet.
- Der Endnutzer trägt die Eigenverantwortung für das Löschen seiner personenbezogenen Daten auf dem zu entsorgenden Altgerät!
- Das Symbol der durchgestrichenen Mülltonne bedeutet, dass Elektro- und Elektronikaltgeräte nicht über den Hausmüll entsorgt werden dürfen.
- Elektro- und Elektronikaltgeräte können bei folgenden Stellen unentgeltlich abgegeben werden:
 - Öffentlich-rechtliche Entsorgungs- bzw. Sammelstellen (z. B. kommunale Bauhöfe)
 - Verkaufsstellen von Elektrogeräten (stationär und online), sofern Händler zur Rücknahme verpflichtet sind oder diese freiwillig anbieten.
 - Bis zu drei Elektroaltgeräte pro Geräteart, mit einer Kantenlänge von maximal 25 Zentimetern, können Sie ohne vorherigen Erwerb eines Neugerätes vom Hersteller kostenfrei bei diesem abgeben oder einer anderen autorisierten Sammelstelle in Ihrer Nähe zuführen.
 - Weitere ergänzende Rücknahmebedingungen der Hersteller und Vertrieber erfahren Sie beim jeweiligen Kundenservice.
- Im Falle der Anlieferung eines neuen Elektrogerätes durch den Hersteller an einen privaten Haushalt, kann dieser die unentgeltliche Abholung des Elektroaltgerätes, auf Nachfrage vom Endnutzer, veranlassen. Setzen Sie sich hierzu mit dem Kundenservice des Herstellers in Verbindung.

- Diese Aussagen gelten nur für Geräte, die in den Ländern der Europäischen Union installiert und verkauft werden und die der Europäischen Richtlinie 2012/19/EU unterliegen. In Ländern außerhalb der Europäischen Union können davon abweichende Bestimmungen für die Entsorgung von Elektro- und Elektronik-Altgeräten gelten.

Hinweise zum Batteriegesetz (BattG)



Altbatterien und -akkus gehören nicht in den Hausmüll, sondern sind einer getrennten Erfassung bzw. Entsorgung zuzuführen!

- Zur sicheren Entnahme von Batterien oder Akkus aus dem Elektrogerät und für Informationen über deren Typ bzw. chemisches System beachten Sie die weiteren Angaben innerhalb der Bedienungs- bzw. Montageanleitung.
- Besitzer bzw. Nutzer von Batterien und Akkus sind nach deren Gebrauch gesetzlich zur Rückgabe verpflichtet. Die Rückgabe beschränkt sich auf die Abgabe von haushaltsüblichen Mengen.
- Altbatterien können Schadstoffe oder Schwermetalle enthalten, die der Umwelt und der Gesundheit Schaden zufügen können. Eine Verwertung der Altbatterien und Nutzung der darin enthaltenen Ressourcen trägt zum Schutz dieser beiden wichtigen Güter bei.
- Das Symbol der durchgestrichenen Mülltonne bedeutet, dass Batterien und Akkus nicht über den Hausmüll entsorgt werden dürfen.
- Befinden sich zudem die Zeichen Hg, Cd oder Pb unterhalb des Mülltonnensymbols, so steht dies für Folgendes:
 - Hg: Batterie enthält mehr als 0,0005 % Quecksilber
 - Cd: Batterie enthält mehr als 0,002 % Cadmium
 - Pb: Batterie enthält mehr als 0,004 % Blei

- Akkus und Batterien können bei folgenden Stellen unentgeltlich abgegeben werden:
 - Öffentlich-rechtliche Entsorgungs- bzw. Sammelstellen (z. B. kommunale Bauhöfe)
 - Verkaufsstellen von Batterien und Akkus
 - Rücknahmestellen des gemeinsamen Rücknahmesystems für Geräte-Alt-Batterien
 - Rücknahmestelle des Herstellers (falls nicht Mitglied des gemeinsamen Rücknahmesystems)
- Diese Aussagen sind nur gültig für Akkus und Batterien, die in den Ländern der Europäischen Union verkauft werden und die der Europäischen Richtlinie 2006/66/EG unterliegen. In Ländern außerhalb der Europäischen Union können davon abweichende Bestimmungen für die Entsorgung von Akkus und Batterien gelten.

Akku vor der Entsorgung des Geräts ausbauen

- Der integrierte Akku muss vor der Entsorgung des Geräts ausgebaut und gesondert umweltgerecht entsorgt werden.
- Kleben Sie offene Kontakte ab und verpacken Sie den Akku so, dass er sich nicht in der Verpackung bewegt. Bitte beachten Sie auch eventuelle weiterführende nationale Vorschriften.

Möglichkeiten zur Entsorgung des ausgedienten Gerätes erfahren Sie bei Ihrer Gemeinde- oder Stadtverwaltung.

Kraftstoffe und Öle

- Vor der Entsorgung des Geräts müssen der Kraftstofftank und der Motorölbehälter geleert werden!
- Kraftstoff und Motoröl gehören nicht in den Hausmüll oder Abfluss, sondern sind einer getrennten Erfassung bzw. Entsorgung zuzuführen!
- Leere Öl- und Kraftstoffbehälter müssen umweltgerecht entsorgt werden.

13. Störungsabhilfe

| Störung | Mögliche Ursache | Abhilfe |
|--|--|--|
| Motor kann nicht gestartet werden | Zündkerze verrußt | Zündkerze reinigen, bzw. tauschen. |
| | kein Kraftstoff | Elektrodenabstand 0,6 mm Kraftstoff nachfüllen |
| | zu wenig Öl im Motor | Ölstand überprüfen |
| | Batterie leer | Batterie austauschen |
| Generator hat zu wenig oder keine Spannung | Regler oder Kondensator defekt Luftfilter verschmutzt | Fachhändler aufsuchen Filter reinigen oder ersetzen |

| Table of contents: | Page: |
|--|--------------|
| 1. Introduction | 19 |
| 2. Device description (Fig. 1-2) | 19 |
| 3. Scope of delivery (Fig. 3) | 19 |
| 4. Intended use..... | 20 |
| 5. Safety information | 20 |
| 6. Technical data | 23 |
| 7. Before starting up..... | 23 |
| 8. Operation | 24 |
| 9. Maintenance..... | 25 |
| 10. Storage..... | 26 |
| 11. Transport | 26 |
| 12. Disposal and recycling | 26 |
| 13. Troubleshooting..... | 27 |

Explanation of the symbols on the equipment

The use of symbols in this manual is intended to draw your attention to possible risks. The safety symbols and the explanations that accompany them must be perfectly understood. The warnings in themselves do not remove the risks and cannot replace correct actions for preventing accidents.

| | |
|--|--|
| | <p>Read operator manual. Before any use, refer to the corresponding section in this user manual.</p> |
| | <p>Important. Hot parts. Keep your distance.</p> |
| | <p>Important. Switch off the engine before refueling. Not refuel when operating.</p> |
| | <p>Important. Exhaust gas is poisonous, do not operate in an unventilated area.</p> |
| | <p>Wear hearing protection. Wear protective gloves.</p> |
| | <p>Only for EU countries. Do not dispose of power tools with your domestic waste! In accordance with European Directive 2002/96/EG about electrical appliances and old electrical appliances and implementation in national law, old power tools have to be collected separately and recycled in an environmentally friendly manner.</p> |
| | <p>Take care when handling fuel and lubricants!</p> |
| | <p>Remove the ignition cable before all maintenance work, and read the instructions for use.</p> |
| | <p>Don't expose to rain.</p> |
| | <p>Starting engine creates sparking. Sparking can ignite nearby flammable gases.</p> |
| | <p>Strictly no naked flames or smoking near the appliance!</p> |

1. Introduction

Manufacturer:

Scheppach GmbH
Günzburger Straße 69
D-89335 Ichenhausen

Dear customer,

We hope you have a lot of fun and success using your new machine.

Note:

According to the applicable product liability laws, the manufacturer of the device does not assume liability for damages to the product or damages caused by the product that occurs due to:

- improper handling,
- noncompliance of the operating instructions,
- repairs by third parties, not by authorized service technicians,
- installation and replacement of non-original spare parts,
- non-intended use,

We recommend:

That you read through the entire operating instructions before putting the machine into operation.

These operating instructions are to assist you in getting to know your machine and utilize its proper applications.

The operating instructions contain important notes on how you work with the machine safely, expertly, and economically, and how you can avoid hazards, save repair costs, reduce downtime and increase the reliability and service life of the machine.

In addition to the safety requirements contained in these operating instructions, you must be careful to observe your country's applicable regulations.

The operating instructions must always be near the machine. Put them in a plastic folder to protect them from dirt and humidity. They must be read by every operator before beginning work and observed conscientiously. Only persons who have been trained in the use of the machine and have been informed of the various dangers may work with the machine. The required minimum age must be observed.

In addition to the safety requirements in these operating instructions and your country's applicable regulations, you should observe the generally recognized technical rules concerning the operation of identically constructed devices.

We accept no liability for accidents or damage that occur due to a failure to observe this manual and the safety instructions.

2. Device description (Fig. 1-2)

1. Transport handle
2. Battery compartment cover
3. Earth connection
4. Tank cover
5. Wheels
6. Cover
7. Reverse starter
8. Fuel valve
9. Energy saving switch
10. Start, stop switch
11. Indicator lights
12. Reset button
13. Display button
14. 12 V DC Connection
15. 12 V DC Safety trigger
16. 230 V ~ socket (2x)
17. Digital indicator with light

3. Scope of delivery (Fig. 3)

- A Adapter cable with 12V terminals
- B Phillips head screwdriver
- C Oil filling cylinder
- D Remote control
- E Spark plug wrench
- F Instructions
- G SG3400i generator

- Open the packaging and remove the device carefully.
- Remove the packaging material as well as the packaging and transport bracing (if available)
- Check that the delivery is complete.
- Check the device and its spare parts for possible damage caused by transportation. In the event of complaints, you must contact the distributor without delay. Claims at a later stage will not be accepted.
- If possible, store the packaging until the warranty period has expired
- Before handling the device, make yourself familiar with it by reading the operating instructions.
- For accessories, consumables and spare parts, only use original parts. Spare parts are available from your stockist.
- Include our item number, the device model and year of manufacture in your order.

⚠ Attention!

**The device and packaging materials are not toys!
Children must not be allowed to play with plastic bags, film and small parts!**

⚠ DANGER

There is a risk of swallowing and suffocation!

4. Intended use

The device is designed for applications operated with a 230 V alternating current source.

Be sure to observe the restrictions in the safety instructions.

The generator is intended to provide electric power tools and light sources with electricity. When using the device with household appliances, please check their suitability in accordance with the relevant manufacturer's instructions.

In case of doubt, ask an authorized dealer of the respective equipment.

This generator is only intended for the operation of electrical devices which maximum power lies within the performance indications of the generator. A higher inrush current of inductive consumers must be considered.

Inverter

The inverter generator generates electricity in a whole new way. With a small, multipole winding in the inside the produced voltage is converted via electronic first into DC voltage afterwards into alternating voltage with a clean sinus wave. With this clean sinus wave it is possible to operate electrical devices without damaging them.

The machine is to be used only for its prescribed purpose. Any other use is deemed to be a case of misuse. The user / operator and not the manufacturer will be liable for any damage or injuries of any kind caused as a result of this.

Please note that our equipment has not been designed for use in commercial, trade or industrial applications. Our warranty will be voided if the equipment is used in commercial, trade or industrial businesses or for equivalent purposes.

5. Safety information

These operating instructions provide places concerning your safety which are marked with this indication: ⚠

Furthermore this manual contains other important sections which are marked with the word "ATTENTION!".

⚠ Attention!

While using the machine some safety precautions must be observed to prevent injuries and damage. Read the directions with due care. If you give the equipment to any other person, give them these operating instructions as well. We assume no liability for injuries or damages which are a results of non-compliance of this manual and its safety notes.

⚠ DANGER

Failure to follow these instructions may cause serious danger to life of danger or fatal injuries.

⚠ WARNING

Failure to follow these instructions may cause danger to life or danger of serious injuries.

⚠ CAUTION

Failure to follow these instructions may cause light to medium risk of injury.

⚠ NOTE

Failure to follow these instructions may cause danger of damage of the engine or other property values.

General safety informations

1. **Keep your work area tidy**
 - Disorder in the work area can lead to accidents.
2. **Take environmental influences into account**
 - Never work with the machine in enclosed rooms or in rooms with poor ventilation. If the motor runs toxic gases are generated. These gases can be odourless and invisible.
 - Do not expose the device to rain.
 - Do not use electric tools in a damp or wet environment.
 - Take care on your secure footing on uneven ground
 - Make sure that the work area is well illuminated.
 - Never use the machine in highly flammable vegetation or where fire and explosion hazards exist.
 - Provide a fire extinguisher in drought conditions (fire hazard).
3. **Keep other persons away**
 - Do not allow other persons to work with the device especially children and young people.
4. **Securely store unused electric tools**
 - Unused tools should be stored in a dry, elevated or closed location out of the reach of children.
5. **Do not overload your device**
 - They work better and more safely in the specified output range.

6. Work in full consciousness

- Do not work with the device when you are under the influence of alcohol, drugs, medication or other substances which might compromise the vision, dexterity and judgment.

7. Use the device for its prescribed purpose

- Any other use than intended is deemed to be a case of misuse.

Safety notices for handling flammable fuels

1. WARNING!: Petrol is highly flammable:
2. Store fuel in containers specifically designed for this purpose
3. Refill the gasoline tank only outdoors and do not smoke meanwhile.
4. Add fuel before starting the engine. Never remove the cap of fuel tank or add petrol while the engine is running or when the engine is hot.
5. If petrol is spilled, do not attempt to start the engine but move the machine away from the area of spillage and avoid creating any source of ignition until petrol vapours have dissipated. Replace all fuel tank and container caps securely.

Adding fuel

- Always switch off the engine before refuelling.
 ⚠ **Attention!** Always open the fuel filler cap carefully to decompose slowly the excess pressure.
- Whilst working with the machine high temperatures can attain on the case. Allow the engine to cool before refuelling.
 ⚠ **Attention!** In case of insufficient cooling of the machine the fuel may ignite and lead to serious burns during refueling.
- Make sure not to fill the tank with too much fuel. Immediately remove the fuel and clean the machine when spilling fuel.
- Always close the screw plug on the fuel tank in order to avoid loosening which may occur by vibrations when using the machine.

⚠ DANGER

Never refuel the engine nearby open flames.

Additional safety instructions while hand-ling with combustion engines

⚠ DANGER

Combustion engines constitute a special danger during operation and refuelling. Always read and note the warnings. Failure to do so can lead to serious or even deadly injuries.

1. No changes may be made to the generator.
2. ⚠ **Attention!** Danger of poisoning, Emissions, fuels and lubricants are toxic. Emissions shall not be inhaled.
3. ⚠ **Attention!** Risk of burns. Do not touch the exhaust system or drive unit.

4. Never operate the machine in non ventilated rooms or in a highly inflammable environment. If you intend to operate the machine in rooms with good ventilation, the exhaust gases must be channelled directly outdoors through an exhaust hose.

⚠ **Attention!** Toxic exhaust gases can escape despite the exhaust hose. Due to the fire hazard, never direct the exhaust hose towards inflammable materials.

5. ⚠ Risk of explosion!

Never operate the machine in rooms with combustible materials.

6. The speed preset by the manufacturer is not allowed to be changed. The machine or connected equipment may be damaged.
7. Place the generator at least 1m away from walls and equipment connected to them.
8. Place the generator in a secure, level position. Do not turn, tip or change the generator's position while it is working.
9. Never touch the generator with wet hands.
10. Guard against electric danger.
11. When working outdoors, use only extension cables that are approved for outdoor use and which are marked accordingly (H07RN).
12. The overall length of the extension cables used is not allowed to exceed 1,5 mm² for 50 m and 2,5 mm² for 100 m.
13. Repairs and adjustment work may only be carried out by authorized trained personnel.
14. Do not touch any mechanically driven or hot parts. Do not remove the safety guards.
15. The values quoted in the technical data under sound power level (L_{WA}) and sound pressure level (L_{pA}) are emission values and not necessarily reliable workplace values. As there is a correlation between emission and immission levels, the values cannot be taken to reliably determine the possible need for additional precautions. Factors influencing the current immission level of the user/operator include the properties of the work area, other sound sources etc., e.g. the number of machines and other neighboring processes, and the time span over which the user/operator is subjected to the noise. Also, the permitted immission level can vary from country to country. Nevertheless, this information makes it possible for the user to be able to make a better assessment of the dangers and risks involved.
16. Never use a faulty or damaged electrical equipment (this also applies to extension cables and plug connections).
17. Never put any items into the ventilation openings. This applies even when the generator is switched off. Non-observance may lead to injury, or damage to the generator.

18. Generating sets may only be loaded up to their rated power under the rated ambient condition. If generating set use is under conditions which do not conform to the reference conditions as stipulated in ISO 8528-8 and if cooling of the engine or alternator is impaired, e.g. as a result of operation in restricted areas, a reduction in power is necessary.
19. It is necessary reduction in power due to use in higher temperatures, altitudes and humidity as below conditions.
Max. Working temperature: 40 °C
Max. Altitudes: 1000 m
Max. Humidity: 90 %
20. Keep the generator free of oil, dirt and other impurities.
21. Ensure the sound absorber and air filter work properly. These parts serve as flame protection in case of misfire.
22. Before connecting electric leads, the appliance must reach its full speed. Disconnect leads before switching off the motor.
23. To prevent injury by electric shock, ensure the fuel tank is not completely empty while electric leads are connected.
24. The load must not exceed the power marked on the rating label of the generator. Overloading may result in damage to, or a shorter life of the appliance.
25. Do not connect the appliance to household outlets. The generating set must not be connected to other power sources, such as the power company supply mains. In special cases where stand-by connection to existing electrical systems is intended, it shall only be performed by a qualified electrician who has to consider the differences between operating equipment using the public electrical supply network and operating the generating set.
26. Stop the engine:
 - whenever you leave the machine
 - before refueling
27. Always close the fuel valve when the machine is not in operation.
28. Never use the choke lever to stop the engine.

Warning! This electric tool generates an electromagnetic field during operation. This field can impair active or passive medical implants under certain conditions. In order to prevent the risk of serious or deadly injuries, we recommend that persons with medical implants consult with their physician and the manufacturer of the medical implant prior to operating the electric tool.

Safety informations service/ maintenance

1. Only original parts may be used for maintenance and accessories.
2. Replace faulty silencers.
3. Before using, always visually inspect to see that the tools are not worn or damaged. Replace worn or damaged elements and bolts. Keep all nuts, bolts and screws tight to be sure the equipment is in safe working condition.
4. Regularly check for leakage or traces of abrasion in the fuel system, such as porous pipes, loose or missing clamps and damage to the tank or tank cap. Before use all defects must be repaired.
5. Before checking or adjusting the generator or the motor, the ignition plug and the ignition wire respectively must be removed to prevent accidental starting.

⚠ WARNING!

Improper maintenance or ignoring/ not rectifying a problem during the operation may become a source of danger. Operate your machine only if regularly maintained. Only in this way you can assume that your device is operating safe, economical and without malfunctions.

Do not clean, maintain, setup or repair the machine whilst running. Moving parts may cause serious injuries.

Do not use fuel or other flammable solvents to clean the equipment.

⚠ **WARNING!** Vapours of fuels and solvents may explode.

Reaffix the security and safety equipment after repair and maintenance work.

Keep the machine in safe work condition. Especially check the fuel system for tightness.

Always remove any dirt from the cooling fins of the engine.

Residual risks and accident prevention standards

Neglect of ergonomic principles

Negligent handling of personal protective equipment (PPE)

Negligent handling or omission of the personal protective equipment may cause serious injuries.

- Wear prescribed personal protection equipment.

Human behaviour, misbehaviour

For any work be fully concentrated.

⚠ **Residual risks** - Cannot be entirely excluded.

Electrical residual risks

Electrical contact

Touching the spark plug may cause an electrical shock.

- Never touch the spark plug while the engine is running.

Thermal residual risks burns, chilblains

Touching of the exhaust/ case may cause burns.

- allow motor driven machines to cool.

Danger from noise hearing damage

Prolonged unprotected work with the device may cause hearing damage.

- Always wear ear-muffs .

Danger caused by materials and other substances

Contact, inhalation

The emissions of the machine may cause damages to health.

- Only use the motor driven machine outdoors.

Fire, explosion

⚠ Fuel is flammable.

- During work and refuelling smoking and open flames are prohibited.

In case of emergency

In case of a possibly occurring accident take the necessary first aid steps as appropriate and obtain qualified medical aid as quickly as possible.

If you obtain aid please give the following informations:

1. Where did it happen
2. What happened
3. How many injured
4. Type of injury
5. Who is reporting!

6. Technical data

| Generator | Digital Inverter |
|---|-----------------------------------|
| IP class | IP23M |
| Continuous power P_{nenn} (S1) (230 V) W | 3000 |
| Maximum power P_{max} (S2 2 min) (230 V) W | 3400 |
| Rated voltage U_{nenn} | 2 x 230 V~ |
| Rated current I_{nenn} | 12 A (230 V) |
| Frequency F_{nenn} | 50 Hz |
| Drive engine design | 4 stroke 1 cylinder air cooled |

| | |
|-----------------------------------|----------------|
| Displacement cm^3 | 212 |
| Maximum power (motor) kW /PS | 3,8 / 5,1 |
| Fuel | unleaded (E5) |
| Tank capacity l | 7,4 |
| Type of motor oil | 10W30 / 15W40 |
| Amount of oil (approx.) | 0,5 l |
| Consumption at full load l/h | 2,1 |
| Weight kg | 43,8 |
| Performance factor $\cos \varphi$ | 1 |
| Performance class | G1 |
| Temperature max °C | 40 |
| Max. altitude | 1000 m |
| Spark plug | F7RTC / BPR6HS |

Subject to technical modifications!

Operating mode S1 (continuous operation)

The machine can be continuously operated with the quoted power output.

Operating mode S2 (temporary operation)

The machine may be temporarily operated with the quoted power output. Afterwards the machine must be stopped for a while to prevent it from overheating.

Information concerning noise emission measured according to relevant standards:

Sound pressure $L_{pA} = 61$ dB(A) (7 m)

Sound power $L_{wA} = 96$ dB(A) (4 m)

Uncertainty $K_{pA} = 3$ dB

Noise

⚠ **Warning:** Noise can have serious effects on your health. If the machine noise exceeds 85 dB (A), please wear suitable hearing protection.

7. Before starting up

⚠ ATTENTION!

Always check before starting the engine:

- Check the fuel level and top it up if necessary
- the tank should be at least half filled
- Make sure that the generator has sufficient ventilation
- Make sure that the ignition cable is secured to the spark plug
- Disconnect possibly connected electrical device from the generator
- Condition of the air filter
- Condition of the fuel lines
- The external bolt connections for tightness
- whether the battery is connected

Attention! This generator can only be started when the battery is connected!

Attention! Fill the oil before first use.

Before each use, check the oil level with the engine switched off and on a level surface. Use the highest quality four-stroke oil or an HD oil with the same level of quality.

SAE 10W30 / 15W40 is recommended for general use at all temperatures.

Connecting the battery

Release the battery compartment cover by undoing the two screws using the enclosed Phillips head screwdriver. Now connect the red cable to the plus pole (+) and the black cable to the minus pole (-).

Note: The battery charges itself during operation.

Checking the oil level, fig. 6 - 7

Remove the cover (6) (Fig. 6)

Unscrew the dipstick and clean it.

Check the oil level by inserting the dipstick into the filling nozzle without screwing the cap on.

If the oil level is too low, refill with the recommended oil.

The oil level must be between min. and max. (Fig. 7)

Filling with fuel

- To refuel - cap (4) open counter clockwise.
- Fill fuel tank in
- Closing tank - tank cap (4) clockwise.

Recommended fuel

Unleaded regular gasoline with a research octane number of 91 or higher is required for this engine. Use only fresh and clean fuel.

⚠ Water or impurities in the petrol damage the fuel system.

Tank volume: 7,4 litre

⚠ **Refuel in a well-ventilated area with the stopped engine. If the engine has been running, allow it to cool first. Never refuel the engine inside a building where gasoline fumes may reach flames or sparks.**

Petrol is highly flammable and explosiv. You can get burns or other serious injuries when handling fuel.

- Switch off the engine and keep it away from heat, sparks and flames.
- Refuelling only outdoors.
- Immediately clean up spilled petrol.

8. Operation

8.1 Starting the engine (Fig. 4 - 5)

Attention! This generator can only be started when the battery is connected!

- Fuel tap switch (8) on position "ON" (Fig. 4)
- Set the start, stop switch (10) to the "RUN (I)" position.
- You now have three options for starting the generator.
 - Set the start, stop switch to the Start (II) position.
 - Use the enclosed remote control (D) to start the generator, to do so, press the "ON" button.
 - Use the recoil starter (6) to start the engine; to do so, pull the handle forcefully. Move the recoil started back to the original position carefully and slowly. If the engine does not start, pull on the handle again.

8.2 Switching off the engine

- Let the generator run briefly without load before you turn it off, so that the aggregate can "recooling"
- Press the "OFF" button on the remote control (D) or set the start, stop switch to the "STOP" position (O).
- Move the Fuel tap switch to position "OFF".

Indicator lights

Oil warning light (A)

Display is active at low oil level and deactivated when sufficient oil level.

Overload indicator (B)

Overload protection is active at too high a power take-off - Turns off 230 V sockets (16).

Turn off the unit (see section 8.2).

Connected devices from separate generator. The unit (see section 8.1).

Operating display (C)

Power indicator active - when the engine is running.

8.3 Energy saving switch (9)

If the energy saving switch is switched to the "ON" (☛) position, the engine runs automatically at idle unless a consumer is connected. If a consumer is connected, the engine returns to its full speed. This setting is recommended to minimise the fuel consumption.

Attention!

Set the energy saving switch (9) to the "OFF" position (☚) if a high power device is connected or if several devices are connected. Then wait until the generator has absorbed the load, switch the energy saving switch on as required.

8.4 Electrical safety

Electrical cables and attached devices must be defect free.

Never connect the generator to the mains (power point).

Keep the cables as short as possible.

8.5 Connecting to earth

The housing can be connected to earth to discharge static electricity. To do this, connect one end of a cable to the earthing connection (3) on the generator and the other end to an external ground (z. B. for example to an earthing rod).

8.6 12 V Connection

At the 12 V DC connection (14), a 12 V battery can be charged using the included cable (A).

8.7 Reset button (12)

If the overload protection was triggered and the overload indicator light illuminates red, the reset button can restore the generator's output power; as a result, the engine does not need to be restarted completely. Press and hold the "RESET" button for 1 second until the light (red) is extinguished and the operation indicator light (green) illuminates. If the overload protection was not triggered, the reset button does not have any effect.

8.8 Display button (13)

You can use the display button to alternate between displaying the following data

- Engine speed
- Engine run time in hours and minutes
- Volt + Hz

The display switches off automatically after around 20 seconds when not used

9. Maintenance

⚠ WARNING

- Carry out maintenance work only with the stopped engine.
- Pull the spark plug cap from the spark plug

Oil change (Fig. 6, 8 & 9)

Change the engine oil after 25 operating hours, then after 50 hours or every three months.

The engine oil change should take place when the engine is at operating temperature.

- When changing the oil, have a non-leaking container available.
- Remove the cover (6) (Fig. 6)
- Undo the screw (8a); push the cable to the side so that it does not get coated with oil.
- Then loosen the rubber stopper (9a) (Fig. 8 - 9) and remove the dipstick.
- Then open the oil drain screw (9b) (Fig. 9)

- Drain the used oil into a suitable collection container.
- Finally, re-assemble everything in reverse order.
- When filling the new oil, bear in mind that you should not fill the recommended quantity of oil at once, as small quantities of oil always remain during an oil change.
- Check the oil level as described in the "Checking the oil level" point.
- Dispose of the oil in accordance with stipulations. Take the old oil to a collection point. Most petrol stations, garages or recycling centres take back old oil free of charge.

Air filter

Frequently cleaning of the air filter prevents carburetor malfunction. Clean the air filter regularly, especially when working in dusty environments.

Clean the air filter

- The air filter should be cleaned every 30 hours. (When working in a dusty environment, the air filter should be cleaned after work is complete).
- Remove the cover (10a) (Fig. 10 - 11)
- Remove the air filter cover, by loosening the two screws (12a & 12b). (Fig. 12).
- Remove the filter element.
- Clean the filter element with soapy water. After rinse the filter element with clear water and allow to dry thoroughly before refitting.
- Reassemble in reverse order

⚠ WARNING

NEVER use gasoline or cleaning solvents with a low flash point to clean the air filter element. A fire or explosion could result.

Note

Never run the engine without or with a damaged air filter. Dirt gets so into the engine, causing serious engine damage can occur. In this case, seller, and manufacturer disassociate from any warranty.

Check, clean and replace spark plug

Check the spark plug after 10 hours on dirt and grime. If necessary, clean it with a copper wire brush. Maintenance the spark plug after 50 hours of operation

- Open the cover (10a) (Fig. 10)
- Remove the ignition cable with plug. (Fig. 13)
- Remove any dirt from the base of the spark plug.
- Use the enclosed spark plug spanner (E) to remove the spark plug.
- Check the spark plug visually. Remove any debris with a wire brush.
- Look for discoloration on the top of the spark plug. By default, the color should be bright.
- Check the spark plug gap. An acceptable gap width is 0.6 to 0.7 mm (Fig. 14)
- Remove the spark plug carefully by hand.

- If the plug has been inserted, tighten them with a spark plug wrench.
- Attach the spark plug wire with connector on the spark plug.

NOTE

A loose spark plug can overheat and damage the engine. And overtightening the spark plug can damage the threads in the cylinder head.

Service information

Please note that the following parts of this product are subject to normal or natural wear and that the following parts are therefore also required for use as consumables.

Wear parts*: spark plug

* Not necessarily included in the scope of delivery!

Spare parts and accessories can be obtained from our service centre. To do this, scan the QR code on the cover page.

Cleaning

- Keep all safety devices, air vents and the motor housing free of dirt and dust. Wipe the equipment with a clean cloth or clean it with compressed air at low pressure.
- We recommend that you clean your device after each use.
- Clean the unit regularly with a damp cloth and some soft soap. Do not use cleaning agents or solvents; they may damage the plastic parts of the appliance. Make sure that no water can get inside the unit.

10. Storage

1. Perform all general maintenance, which are in the User's Guide in the Maintenance section.
2. Let the fuel out of the tank (Use a commercially plastic fuel pump from the hardware store).
3. After the fuel is drained, start the machine.
4. Let the machine in idle speed running until it stops. That cleans the carburetor from the remaining fuel.
5. Let the machine cool down. (about 5 minutes)
6. Remove the spark plug.
7. Fill a small amount of 2-stroke engine oil into the firing chamber. Pull out several times the starter cord gently to wet the internal components with the oil.
8. Replace the spark plug.
9. Clean the outer casing of the machine.
10. Keep the machine on a cold, dry place out of reach of ignition sources and flammable substances.

Recommissioning

1. Remove the spark plug.

2. Pull the starter rope out several times. It cleans the firing chamber of oil residues.
3. Clean the spark plug contacts or install a new spark plug.
4. Fill the tank.

11. Transport

⚠ WARNING

Let the engine cool down before transporting the machine or storing indoors to avoid burns or fire hazards. If you want to transport the unit empty the fuel tank before. Clean the unit with a brush or a broom of coarse dirt.

12. Disposal and recycling

Notes for packaging



The packaging materials are recyclable. Please dispose of packaging in an environmentally friendly manner.

Notes on the electrical and electronic equipment act [ElektroG]



Waste electrical and electronic equipment does not belong in household waste, but must be collected and disposed of separately!

- Old batteries or rechargeable batteries that are not permanently installed in the old unit must be removed before handing them in! Their disposal is regulated by the battery act.
- Owners or users of electrical and electronic devices are legally obliged to return them after use.
- The end user is responsible for deleting their personal data from the old device being disposed of!
- The symbol of the crossed-out dustbin means that waste electrical and electronic equipment must not be disposed of with household waste.
- Waste electrical and electronic equipment can be handed in free of charge at the following places:
 - Public disposal or collection points (e.g. municipal works yards)
 - Points of sale of electrical appliances (stationary and online), provided that dealers are obliged to take them back or offer to do so voluntarily.
 - Up to three waste electrical devices per type of device, with an edge length of no more than 25 centimetres, can be returned free of charge to the manufacturer without prior purchase of a new device from the manufacturer or taken to another authorised collection point in your vicinity.
 - Further supplementary take-back conditions of the manufacturers and distributors can be obtained from the respective customer service.

- If the manufacturer delivers a new electrical appliance to a private household, the manufacturer can arrange for the free collection of the old electrical appliance upon request from the end user. Please contact the manufacturer's customer service for this.
- These statements only apply to devices installed and sold in the countries of the European Union and which are subject to the European Directive 2012/19/EU. In countries outside the European Union, different regulations may apply to the disposal of waste electrical and electronic equipment.

Information on the battery act [BattG]



Old batteries and rechargeable batteries do not belong in household waste, but must be collected or disposed of separately!

- For safe removal of primary batteries or rechargeable batteries from the electrical appliance and for information on their type or chemical system, please refer to the additional information in the operating or assembly instructions.
- Owners or users of primary batteries and rechargeable batteries are legally obliged to return them after use. The return is limited to household quantities.
- Old batteries may contain pollutants or heavy metals that can harm the environment or human health. Recycling old batteries and using the resources they contain helps to protect these two important issues.
- The symbol of the crossed-out dustbin means that primary batteries and rechargeable batteries must not be disposed of with household waste.
- If the signs Hg, Cd or Pb are also located below the dustbin symbol, this stands for the following:
 - Hg: Battery contains more than 0.0005% mercury
 - Cd: Battery contains more than 0.002% cadmium
 - Pb: Battery contains more than 0.004% lead

- Rechargeable batteries and primary batteries can be returned free of charge to the following places:
 - Public disposal or collection points (e.g. municipal works yards)
 - Sales points for primary batteries and rechargeable batteries
 - Take-back points of the common take-back system for old device batteries
 - Take-back point of the manufacturer (if not a member of the common take-back system)
- These statements are only valid for rechargeable batteries and primary batteries sold in the countries of the European Union and subject to the European Directive 2006/66/EC. In countries outside the European Union, different regulations may apply to the disposal of rechargeable batteries and primary batteries.

Removing the rechargeable battery before disposing of the device

- The integrated rechargeable battery must be removed and disposed of separately in an environmentally friendly manner before disposing of the device.
- Mask off the contacts and package the rechargeable battery such that it cannot move in the packaging. Please also observe any further national regulations.

You can find out how to dispose of the disused device from your local authority or city administration.

Fuels and oils

- Before disposing of the unit, the fuel tank and the engine oil tank must be emptied!
- Fuel and engine oil do not belong in household waste or drains, but must be collected or disposed of separately!
- Empty oil and fuel tanks must be disposed of in an environmentally friendly manner.

13. Troubleshooting

| Fault | Possible cause | Remedy |
|--|---|--|
| Engine does not start | dirty spark plug | Clean the spark plug, or replace. |
| | no fuel | Electrode spacing 0,6 mm Refill fuel |
| | too little oil in the engine | Check the oil level |
| | Battery empty | Replace the battery |
| Generator has too little or no voltage | Controller or capacitor defective Air filter dirty | Contact your dealer Clean or replace the filter |

Table des matières:**Page:**

| | | |
|-----|---|----|
| 1. | Introduction | 30 |
| 2. | Description de l'appareil (Fig. 1-2) | 30 |
| 3. | Liste des accessoires (Fig. 3) | 30 |
| 4. | Utilisation conforme | 31 |
| 5. | Recommandations générales de sécurité | 31 |
| 6. | Caractéristiques techniques | 34 |
| 7. | Avant la mise en service | 35 |
| 8. | Mise en service | 36 |
| 9. | Maintenance..... | 37 |
| 10. | Stockage | 38 |
| 11. | Transport | 38 |
| 12. | Élimination et recyclage | 38 |
| 13. | Dépannage..... | 39 |

Explication des symboles sur l'appareil

L'utilisation de symboles dans ce manuel a pour but d'attirer votre attention sur d'éventuels risques. Les symboles de sécurité et les explications qui les accompagnent doivent être parfaitement compris. Les avertissements proprement dits n'éliminent pas les risques et ne peuvent pas remplacer les actions correctes à entreprendre pour prévenir les accidents.

| | |
|--|--|
| | <p>Lisez le mode d'emploi. Avant toute utilisation, référez-vous à la section correspondante dans ce manuel d'utilisation.</p> |
| | <p>Important. Pièces chaudes. Gardez vos distances.</p> |
| | <p>Important. Mettez le moteur à l'arrêt avant de faire le plein. Ne pas remplir de carburant lorsque la machine est en fonctionnement.</p> |
| | <p>Important. Les gaz d'échappement sont toxiques, ne pas faire fonctionner dans des zones non ventilées.</p> |
| | <p>Portez des protections auditives et des gants de protection.</p> |
| | <p>Uniquement pour les pays de la communauté européenne. N'éliminez pas cette machine électrique dans votre poubelle domestique. Selon la directive européenne 2002/95/EG concernant les appareillages électriques et électroniques usagés et son application selon le droit local, les appareils électriques doivent être collectés séparément et déposés à un point de collecte et de revalorisation respectant l'environnement.</p> |
| | <p>Soyez prudent en manipulant l'essence et les lubrifiants !</p> |
| | <p>Retirez le câble d'allumage avant les travaux de maintenance et lisez les instructions d'utilisation.</p> |
| | <p>Ne pas exposer à la pluie.</p> |
| | <p>Le démarrage du moteur génère des étincelles.</p> |
| | <p>Les étincelles peuvent mettre le feu aux gaz inflammables. Il est strictement interdit de fumer ou d'approcher une flamme nue près des appareils !</p> |

1. Introduction

Fabricant:

Scheppach GmbH
Günzburger Straße 69
D-89335 Ichenhausen

Cher client,

Nous espérons que votre nouvelle machine vous apportera de la satisfaction et de bons résultats.

Remarque:

Selon la loi en vigueur sur la responsabilité du fait des produits, le fabricant n'est pas tenu pour responsable de tous les dommages subis par cet appareil et pour tous les dommages résultant de son utilisation, dans les cas suivants :

- Mauvaise manipulation,
- Non-respect des instructions d'utilisation,
- Travaux de réparation effectués par des tiers, par des spécialistes non agréés,
- Remplacement et montage de pièces de rechange qui ne sont pas d'origine,
- Utilisation non conforme,

Nous vous recommandons:

De lire intégralement le manuel d'utilisation, avant d'effectuer le montage et la mise en service.

Le présent manuel d'utilisation vous facilitera la prise en main et la connaissance de la machine, tout en vous permettant d'en utiliser pleinement le potentiel dans le cadre d'une utilisation conforme.

Les instructions importantes qu'il contient vous apprendront comment travailler avec la machine de manière sûre, rationnelle et économique ; comment éviter les dangers, réduire les coûts de réparation et réduire les périodes d'indisponibilité ; comment enfin augmenter la fiabilité et la durée de vie de la machine. En plus des consignes de sécurité continues dans ce manuel d'utilisation, vous devez respecter scrupuleusement les réglementations et les lois applicables lors de l'utilisation de la machine dans votre pays.

Conservez le manuel d'utilisation dans une pochette plastique pour le protéger de la saleté et de l'humidité, auprès de la machine. Avant de commencer à travailler avec la machine, chaque utilisateur doit lire le manuel d'utilisation puis le suivre attentivement. Seules les personnes formées à l'utilisation de la machine et conscientes des risques associés sont autorisées à travailler avec la machine. L'âge minimum requis doit être respecté.

En plus des indications d'utilisation contenues dans cette notice et des réglementations particulières de votre pays, il convient d'appliquer les règles techniques connues et reconnues s'appliquant en général.

Nous déclinons toute responsabilité concernant les accidents ou dommages qui surviendraient en raison d'un non-respect de cette notice et des consignes de sécurité.

2. Description de l'appareil (Fig. 1-2)

1. Poignée de transport
2. Couvercle du compartiment à pile
3. Raccord de mise à la terre
4. Couvercle de réservoir
5. Roues
6. Couvercle
7. Démarreur réversible
8. Robinet d'essence
9. Commutateur d'économie d'énergie
10. Commutateur de démarrage, d'arrêt
11. Voyants de contrôle
12. Bouton de réinitialisation
13. Bouton d'affichage
14. 12 VCC Raccord
15. 12 VCC Déclencheur de sécurité
16. 230 V ~ - Prise(2x)
17. Affichage numérique avec éclairage

3. Liste des accessoires (Fig. 3)

- A. Câble d'adaptateur avec bornes 12 V
- B. Tournevis Phillips
- C. Flacon de remplissage d'huile
- D. Commande à distance
- E. Clé à bougie d'allumage
- F. Notice
- G. Générateur SG3400i

- Ouvrez l'emballage et sortez l'appareil de l'emballage avec précaution.
- Retirez le matériel d'emballage tout comme les sécurités d'emballage et de transport (s'il y en a).
- Vérifiez si la livraison est bien complète.
- Après le déballage, vérifiez que toutes les pièces sont exemptes d'éventuels dommages liés au transport. En cas de réclamations, le livreur doit en être informé immédiatement. Les réclamations ultérieures ne seront pas acceptées.
- Conservez l'emballage autant que possible jusqu'à la fin de la période de garantie.
- Familiarisez-vous avec l'appareil avant son utilisation en lisant le guide d'utilisation.
- N'utilisez que des pièces originales pour les accessoires ainsi que les pièces d'usure et de rechange. Vous trouverez les pièces de rechange chez votre distributeur spécialisé.
- Lors de la commande, indiquez nos numéros d'article ainsi que le type et l'année de construction de l'appareil.

⚠ Attention!

L'appareil et les matériaux d'emballage ne sont pas des jouets ! Les enfants ne doivent en aucun cas jouer avec les sacs en plastique, films d'emballage et pièces de petite taille !

⚠ RISQUE!

Il y a un risque d'ingestion et d'asphyxie!

4. Utilisation conforme

Cet appareil convient à toutes les applications prévues pour un fonctionnement avec une source de tension alternative de 230 V.

Veillez absolument respecter les limites indiquées dans les consignes de sécurité.

Le but de ce générateur est l'entraînement d'outils électriques et l'alimentation électrique de sources d'éclairage. Vérifiez bien l'aptitude des appareils ménagers conformément aux indications du fabricant. En cas de doute, adressez-vous à un distributeur professionnel dûment autorisé pour l'appareil en question. Ce générateur est conçu exclusivement à l'entraînement d'appareils électriques, dont la puissance maximale est comprise dans la gamme de puissances du générateur. Il est nécessaire de prendre en compte le courant de démarrage supérieur des appareils à induction.

Inverter

En cas de générateur inverter, le courant est fabriqué par un mode complètement nouveau. Grâce à un petit bobinage multipôles à l'intérieur, la tension alternative fabriquée est transformée à l'aide d'un dispositif électronique d'abord en tension continue et ensuite en tension alternative avec une courbe sinusoïdale nette. Grâce à cette courbe sinusoïdale nette, il est possible d'alimenter des appareils électroniques sans les endommager.

La machine doit exclusivement être employée conformément à son affectation. Toute utilisation allant au-delà de cette affectation est considérée comme non conforme. Pour les dommages en résultant ou les blessures de tout genre, le fabricant décline toute responsabilité et l'utilisateur/ l'opérateur est responsable.

Veillez au fait que nos appareils, conformément au règlement, n'ont pas été conçus pour être utilisés dans un environnement professionnel, industriel ou artisanal. Nous déclinons toute responsabilité si l'appareil venait à être utilisé professionnellement, artisanalement ou par des sociétés industrielles, tout comme pour toute activité équivalente.

5. Recommandations générales de sécurité

Dans ces instructions de service, nous avons marqué les passages relatifs à la sécurité avec le symbole: ⚠

Cette notice comporte également d'autres informations importantes qui sont signalées par le mot: **ATTENTION!**

⚠ Attention!

Lors de l'utilisation des machines, certaines règles de sécurité doivent être respectées afin d'éviter les blessures et les accidents. Pour cette raison, vous devez cette notice d'utilisation et les consignes de sécurité avec attention. Si vous remettez cette machine à des tiers, veillez à remettre également la notice d'utilisation et les consignes de sécurité. Nous déclinons toute responsabilité quant aux accidents et dommages qui surviendraient du fait du non-respect des instructions d'utilisation et consignes de sécurité.

⚠ RISQUE

Le non-respect de cette consigne met votre vie en péril et peut être à l'origine de blessures mortelles

⚠ ATTENTION

Le non-respect de cette consigne met votre vie en péril et peut être à l'origine de graves blessures.

⚠ PRECAUTION

Le non-respect de cette consigne peut être à l'origine de blessures plus ou moins graves.

⚠ REMARQUE

Le non-respect de cette consigne peut être à l'origine d'une avarie du moteur et d'autres éléments.

Consignes de sécurité générales

1. Maintenir l'ordre dans la zone de travail

- Le désordre régnant dans la zone de travail peut entraîner des accidents.

2. Prendre en compte les facteurs environnementaux

- N'utilisez jamais la machine dans des locaux fermés ou mal ventilés. Lorsque le moteur est en marche, il émet des gaz toxiques. Ces gaz peuvent être invisibles et inodores.
- Ne pas exposer les outils à la pluie.
- Ne pas utiliser les outils dans un environnement humide ou mouillé. Danger d'électrocution!
- Regardez les irrégularités du terrain sur un pied sûr.

- Veiller à ce que la zone de travail soit bien éclairée.
- Ne pas utiliser les outils électriques dans les lieux soumis à des risques d'incendie ou d'explosion.
- Par temps sec, veillez à placer un extincteur à proximité (risque d'incendie).

3. Maintenez les tierces personnes à distance

- Ne laissez pas les tierces personnes s'approcher de la machine, en particulier les enfants et les adolescents. Veillez à ce qu'ils ne se trouvent pas dans la zone de travail.

4. Conserver les outils non utilisés en sécurité

- Les outils non utilisés doivent être conservés dans un lieu sec, en hauteur ou fermé, hors de portée des enfants.

5. Évitez de prendre une posture anormale

- Veillez à toujours conserver votre équilibre pendant le travail avec la machine.

6. Ne travaillez pas si vous ne disposez pas de tous vos moyens

- Ne travaillez jamais sous l'influence de l'alcool, de drogues, de médicaments ou d'autres substances, qui influenceraient votre vue, vos réflexes et votre capacité de réflexion.

7. N'utilisez la machine que conformément à sa destination

- N'utilisez pas la machine pour des applications pour lesquelles elle n'a pas été conçue.

Consignes de sécurité pour la manipulation de substances inflammables

1. ATTENTION !: L'essence est facilement inflammable:
2. Entrez l'essence dans des contenants spécialement conçus à cet effet.
3. Effectuez le remplissage uniquement à l'extérieur et sans fumer.
4. Faites l'appoint d'essence avant de démarrer le moteur. Ne retirez jamais le bouchon du réservoir à carburant, ne faites jamais l'appoint de carburant lorsque le moteur est en marche ou encore chaud.
5. Si vous avez renversé du carburant, ne mettez pas le moteur en marche, éloignez la machine de la zone où du carburant a été renversé et veillez à ce qu'aucune étincelle ne se produise jusqu'à ce que toutes les vapeurs de carburant se soient dissipées. Refermez correctement le bouchon du réservoir d'essence et du bidon.

Plein de carburant

- Arrêtez toujours le moteur avant de faire le plein de carburant.
⚠ Attention! Ouvrez toujours le bouchon du réservoir avec précaution, afin que la pression existante puisse se réduire lentement.

- Pendant du fonctionnement de l'appareil, de fortes températures sont atteintes dans le carter. Laissez l'appareil refroidir complètement avant de faire le plein.

⚠ Attention! Si l'appareil n'a pas suffisamment refroidi, le carburant pourrait s'enflammer lors du remplissage et provoquer de graves brûlures.

- Veillez ne soit pas trop rempli de carburant. Si vous renversez du carburant, essuyez le carburant immédiatement et nettoyez l'appareil.
- Refermez toujours convenablement le bouchon du réservoir de carburant pour éviter qu'il ne s'ouvre sous l'effet des vibrations pendant le fonctionnement de l'appareil.

⚠ RISQUE!

Ne faites jamais le plein à proximité d'une flamme nue.

Consignes de sécurité particulières lors de l'utilisation de moteurs à explosion

⚠ RISQUE!

Les moteurs à explosion présentent un danger particulier lors du remplissage du carburant et pendant leur fonctionnement. Lisez et conformez-vous toujours aux marquages de sécurité. Leur non-respect peut être à l'origine de blessures graves voire mortelles.

1. Aucune transformation du groupe électrogène ne doit être effectuée.
2. **⚠ Attention!**
 Risque d'intoxication : les gaz d'échappement, le carburant, les lubrifiants sont nocifs. Il en faut pas inhaler les gaz d'échappement.
3. **⚠ Attention!**
 Risque de brûlure ne pas toucher le pot d'échappement et le moteur
4. Ne pas utiliser l'appareil dans un local non ventilé ou dans une zone explosible. Si l'appareil est utilisé dans un local bien ventilé, les gaz d'échappement doivent néanmoins être évacués directement vers l'extérieur par une conduite.
⚠ Attention! Même si une conduite est utilisée pour évacuer les gaz d'échappement, des gaz nocifs peuvent tout de même s'échapper, du fait du risque d'incendie, la conduite d'évacuation ne doit pas être dirigée vers des substances inflammables.
5. **⚠ Risque d'explosion!**
 L'appareil ne doit jamais être utilisé dans un local où sont entreposées des substances facilement inflammables.
6. Le régime réglé en usine ne doit pas être modifié, ceci pourrait endommager l'appareil et les appareils qui y sont branchés.

7. L'appareil doit être placé au moins à 1 m des murs et des appareils raccordés.
8. Placez l'appareil sur une surface plane et stable. Ne pas tourner ou incliner l'appareil pendant le fonctionnement.
9. Ne jamais toucher l'appareil avec des mains mouillées
10. Protégez-vous contre les risques d'électrocution.
11. A l'extérieur ,n'utilisez que des rallonges homologuées et identifiées comme tel (H07RN).
12. La section des conducteurs des rallonges électriques doit être de 1.5 mm² pour ne longueur maxi de 50 m et de 2.5 mm² pour une longueur maxi de 100 m.
13. Les réparations et opérations de réglage doivent être exclusivement effectuées par des spécialistes agréés.
14. Ne touchez pas les éléments mécaniques en mouvement et chauds. Ne retirez aucune protection.
15. Les niveaux d'émission sont indiqués dans les caractéristiques techniques, les valeurs des niveaux acoustiques (L_{WA}) et de pression acoustique mentionnés (L_{PA}) ne correspondent pas forcément aux valeurs obtenues pendant le fonctionnement. Etant donné que les niveaux d'émission et d'immission sont liés, ces valeurs ne peuvent pas être prises en compte pour déterminer les mesures de précaution supplémentaires éventuellement nécessaires. Les facteurs qui influencent le niveau d'immission auquel le personnel est exposé doivent inclure l'environnement du poste de travail, les autres sources de bruit, etc., comme par ex. le nombre de machines et d'autres travaux en cours d'exécution à proximité et la période pendant laquelle l'opérateur est exposé au bruit. Le niveau d'immission admissible peut également varier selon le pays. Cette information permettra toutefois à l'utilisateur de la machine de mieux évaluer les risques et dangers.
16. N'utilisez pas de matériel électrique défectueux et pas de rallonges électriques et de prises endommagées.
17. N'introduisez pas de corps étrangers dans les fentes d'aération. Ceci est également à observer lorsque l'appareil est à l'arrêt. Le non respect de cette consigne peut entraîner des blessures et provoquer des avaries.
18. Le groupe électrogène ne peuvent utilisés qu'à leur puissance nominale maximum, dans des conditions d'utilisation normales. Si le groupe électrogène est utilisé dans des conditions qui ne correspondent les conditions d'utilisation de référence de l'ISO 8528-8 et ne permettent pas un refroidissement correct du moteur et du groupe (par exemple lors d'une utilisation dans un lieu clos), il est nécessaire de réduire la puissance fournie.
19. La puissance doit être réduite comme indiqué ci-après en présence de fortes températures, à une grande altitude et d'une forte hygrométrie . Température de fonctionnement maximum : 40°C Altitude maximum: 1000 m Hygrométrie maximum: 90 %
20. Veillez à ce que l'appareil reste propre, sans traces d'huile et autres salissures de toutes sortes.
21. Assurez-vous , que le pot d'échappement et le filtre à air fonctionnent correctement . Ces éléments empêchent les flammes de se propager lors d'un défaut d'allumage.
22. Avant de brancher les câbles électriques, l'appareil doit avoir atteint complètement son régime. Débranchez les câbles avant d'arrêter le moteur.
23. Pour éviter les blessures occasionnées par électrocution, assurez-vous que le réservoir de carburant n'est pas complètement vide, lorsque les câbles électriques sont branchés.
24. La puissance délivrée indiquée sur la plaque signalétique du groupe électrogène ne doit pas être dépassée. Une surcharge peut provoquer des avaries ou réduire la durée de vie de l'appareil.
25. Ne raccordez pas l'appareil aux prises de l'installation de la maison. Cet appareil ne doit pas être raccordé à d'autres sources d'alimentation en courant, par exemple au réseau d'alimentation général. Dans certains cas, si un raccordement de secours doit être effectué pour alimenter des installations existantes, le branchement doit être effectué exclusivement par un électricien qualifié, qui doit tenir compte des branchements différents, lorsque l'alimentation du réseau est utilisée et lorsque le courant est produit par le groupe électrogène.
26. Arrêtez toujours le moteur:
 - lorsque vous quittez la machine
 - avant de faire le plein de carburant
27. Fermez toujours le robinet de carburant lorsque l'appareil n'est pas utilisé.
28. N'utilisez jamais le levier de starter pour arrêter le moteur.

Avertissement! Pendant son fonctionnement, cet outil électrique génère un champ électromagnétique. Ce champ peut dans certaines circonstances nuire aux implants médicaux actifs ou passifs. Pour réduire les risques de blessures graves voire mortelles, nous recommandons aux personnes porteuses d'implants médicaux de consulter leur médecin, ainsi que le fabricant de leur implant avant d'utiliser l'outil électrique.

Recommandations concernant la sécurité-Entretien

1. Utilisez exclusivement des pièces et accessoires d'origine pour effectuer l'entretien de l'appareil
2. Remplacez le pot d'échappement lorsqu'il est défectueux.

3. Faites systématiquement un contrôle visuel de l'appareil avant de l'utiliser, vérifiez si des symptômes d'usure sont présents ou si l'appareil est endommagé.
4. Il est important d'effectuer des contrôles réguliers pour détecter les fuites ou traces de frottement sur le système d'alimentation en carburant, par exemple : des conduites devenues poreuses, des brides de maintien lâches ou manquantes et des détériorations du réservoir ou du bouchon de carburant. Tous ces défauts doivent être éliminés avant toute nouvelle utilisation.
5. Avant de régler ou de vérifier l'appareil et le moteur, la bougie d'allumage ou le câble d'allumage doivent être retirés, afin d'éviter un démarrage intempestif.

⚠ ATTENTION!

Un entretien incorrect, le fait de ne pas tenir compte d'un dysfonctionnement ou de ne pas y remédier peuvent être à l'origine de dangers potentiels lors de l'utilisation de l'appareil. N'utilisez l'appareil que lorsqu'il a été entretenu régulièrement et correctement. C'est la seule façon d'être certain que votre appareil est sûr, rentable et attention sans défaut.

Ne nettoyez pas, ne faites pas l'entretien de l'appareil ne le réglez pas et ne le réparez pas pendant qu'il est en fonction. Les éléments en mouvement peuvent provoquer de graves blessures.

N'utilisez pas d'essence ou d'autres produits inflammables pour nettoyer les éléments de la machine.

⚠ ATTENTION ! Les vapeurs de carburant et les solvants peuvent exploser.

A la fin des travaux d'entretien et de réparation remettez toutes les protections et équipement de sécurité en place sur l'appareil.

Veillez à ce que l'appareil soit en parfait état de fonctionnement, surveillez particulièrement l'étanchéité du système d'alimentation en carburant.

Veillez à ce que les ailettes de refroidissement du moteur soient constamment nettes de toutes impuretés.

Risques résiduels et mesures de protection Non-respect des principes ergonomiques de base

La mauvaise ou la non-utilisation d'équipement de protection individuelle peuvent être à l'origine de graves traumatismes.

- Portez les équipements prescrits.

Comportement, mauvaise manipulation

- Soyez toujours concentré sur ce que vous faites.

⚠ Les risques résiduels ne peuvent pas être tous prévenus.

Risques électriques résiduels

Contact électrique direct

Une décharge électrique peut se produire si vous touchez le connecteur de bougie pendant que le moteur est en marche.

- Ne touchez jamais le connecteur de bougie ou la bougie pendant que le moteur tourne.

Dangers résiduels thermiques

Brûlures, gelures

Le contact avec le pot d'échappement peut provoquer des brûlures.

- Laissez les appareils refroidir après leur utilisation.

Dangers liés au bruit

Lésions de l'audition

Un séjour prolongé à proximité immédiate du générateur en marche peut endommager l'audition.

- Portez toujours une protection auditive.

Danger relatif aux matériaux et autres matières

Contact, respiration

La respiration des gaz de combustion peut être mortelle !

- N'utilisez jamais l'appareil dans des pièces fermées.

Feu ou explosion

⚠ Le carburant est inflammable.

- Ne fumez et n'exposez pas l'appareil à un feu ouvert pendant le travail.

Conduite en cas d'urgence

Effectuez les premiers gestes de secours et appelez rapidement les premiers secours.

Si vous appelez les secours, fournissez les renseignements suivants:

1. Lieu de l'accident
2. Type d'accident
3. Nombre de blessés
4. Type de blessure
5. Nommez-vous !

6. Caractéristiques techniques

| | |
|---|------------------|
| Groupe électrogène | Inverter Digital |
| Type de protection | IP23M |
| Puissance continue P_{nenn} (S1) (230 V) W | 3000 |
| Puissance maximale P_{max} (S2) (230 V) W | 3400 |
| Tension assignée U_{nenn} | 2 x 230 V~ |
| Courant nominal I_{nenn} | 12 A (230 V) |

| | |
|---|-------------------------------------|
| Fréquence F_{nenn} | 50 Hz |
| Type de construction du moteur d'entraînement | 4 temps 1 cylindre refroidi par air |
| Capacité cm^3 | 212 |
| Puissance maxi (Motor) kW / CV | 3,8 / 5,1 |
| Carburant | essence sans plomb normale (E5) |
| Contenance du réservoir l | 7,4 |
| Type d'huile moteur | 10W30 / 15W40 |
| Quantité d'huile (env.) | 0,5 l |
| Consommation à pleine charge l/h | 2,1 |
| Poids kg | 43,8 |
| Puissance $\cos \varphi$ | 1 |
| Classe | G1 |
| Température maxi °C | 40 |
| Altitude d'utilisation maxi au-dessus du niveau de la mer | 1000 m |
| Bougie | F7RTC / BPR6HS |

Sous réserve de modifications techniques !

Mode S1 (fonctionnement continu)

La machine peut être utilisée durablement à la puissance indiquée.

Mode S2 (fonctionnement bref)

La machine peut être utilisée brièvement à la puissance indiquée. Ensuite, la machine doit rester arrêtée pendant un moment afin de ne pas s'échauffer de façon inadmissible.

Informations sur la bruyance mesurée selon les normes correspondantes:

Niveau de pression acoustique $L_{pA} = 61$ dB(A) (7 m)
 Niveau de puissance acoustique $L_{wA} = 96$ dB(A) (4 m)
 Imprécision de mesure $K_{pA} = 3$ dB

Bruit

⚠ Avertissement: Le bruit peut avoir des conséquences graves pour la santé. Si le niveau sonore de la machine dépasse 85 dB (A), veuillez porter une protection auditive adaptée.

7. Avant la mise en service

⚠ Attention!

Avant de démarrer le moteur:

- Contrôlez le niveau de carburant, faites éventuellement l'appoint
 - le réservoir doit être au minimum à moitié plein.
- Assurez-vous de la bonne aération de l'appareil
- Assurez-vous que le câble d'allumage est fixé à la bougie d'allumage

- Débranchez le matériel électrique éventuellement raccordé au générateur de courant
- Vérifiez l'état du filtre à air
- Vérifiez l'état des conduites de carburant
- Vérifiez que toutes les vis extérieures sont bien serrées.
- Si la pile est raccordée

Attention ! Ce générateur ne peut être lancé que si la pile est raccordée !

Attention ! Remplir d'huile avant la première utilisation.

Vérifier le niveau d'huile avant chaque usage, et lorsque le moteur est coupé, et la machine se trouve sur une surface plane. Utiliser une huile HD à quatre temps ou similaire de la meilleure qualité possible. Le type SAE 10W30 / 15W40 est recommandé pour l'usage général à toutes les températures.

Raccordement de la pile

Ôtez le capot du logement de la batterie en desserrant les deux vis avec le tournevis Phillips fourni. Raccordez à présent le câble rouge au pôle plus (+) et le câble noir au pôle moins (-).

Remarque : La pile se charge automatiquement.

Vérifier le niveau d'huile, fig. 6 - 7

Retirez le carter (6) (Fig. 6)

Dévissez la jauge d'huile et nettoyez-la.

Vérifier le niveau d'huile en introduisant la jauge submersible dans la tubulure de remplissage, sans visser le bouchon.

Si le niveau d'huile est trop faible, remplir avec l'huile recommandée. Le niveau d'huile doit se situer entre min. et max. (Fig. 7).

Remplissage de carburant

- Pour faire le plein de carburant, ouvrez le bouchon de carburant (2) en tournant dans le sens inverse des aiguilles d'une montre.
- Versez du carburant dans le réservoir
- Refermez le réservoir en tournant le bouchon (2) dans le sens des aiguilles d'une montre.

Carburant recommandé

Pour alimenter ce moteur, utilisez exclusivement une essence normale sans plomb ayant un taux d'octane de 91 ou plus. N'utilisez que du carburant récent et dénué d'impuretés.

⚠ L'eau et les impuretés contenues dans le carburant endommagent le système d'alimentation.

Volume du réservoir d'essence: 7,4 litres

△ **Faites le plein dans un endroit correctement ventilé, moteur arrêté. Lorsque le moteur a été utilisé immédiatement avant, laissez-le tout d'abord refroidir. Ne faites jamais le plein dans un local, où les vapeurs d'essence pourraient atteindre un feu ou des étincelles.**

L'essence est extrêmement inflammable et explosive. Vous pouvez vous brûler ou subir d'autres traumatismes lorsque vous manipulez de l'essence.

- Arrêtez le moteur et éloignez-le de toute source de chaleur, des étincelles et de toute flamme.
- Ne faites le plein qu'à l'extérieur.
- Essayez immédiatement l'essence renversée.

8. Mise en service

8.1 Lancez le moteur (Fig. 4 - 5)

Attention ! Ce générateur ne peut être lancé que si la pile est raccordée !

- Mettre l'interrupteur Robinet de carburant avec la clé en position «ON» (Fig. 4 Pos. 8)
- Placer le commutateur de démarrage, d'arrêt (10) en position RUN (I).
- Vous disposez à présent de trois possibilités différentes pour démarrer le générateur.
 - Placez le commutateur de démarrage, d'arrêt en position de démarrage (II).
 - Démarrez le générateur au moyen de la commande à distance fournie (D). Pour ce faire, appuyez sur le bouton ON.
 - Démarrez le moteur avec le contacteur inverseur (6). Pour ce faire, serrez solidement la poignée. Conduisez le contacteur inverseur prudemment et lentement à la main dans la position d'origine. Si le moteur ne démarre pas, serrez à nouveau la poignée.

8.2 Arrêt du moteur

- Faites fonctionner le générateur de courant brièvement sans charge avant de l'arrêter afin que le groupe puisse «refroidir»
- Actionnez le bouton OFF de la commande à distance (D) ou placez le commutateur de démarrage, d'arrêt en position STOP (O).
- Mettez l'interrupteur Robinet de carburant avec la clé en position «OFF».

Voyants de contrôle

Voyant de niveau d'huile (A)

Le voyant s'allume lorsque le niveau d'huile est faible et s'éteint dès que le niveau d'huile est suffisant.

Voyant de surcharge (B)

La protection anti-surcharge réagit dès que la puissance absorbée est trop forte et coupe les prises de courant de 230 V (16).

Arrêtez l'appareil comme indiqué au paragraphe 8.2. Débranchez les consommateurs de courant de l'appareil.

Remettez l'appareil en marche comme indiqué au paragraphe 8.1.

Voyant de fonctionnement (C)

Le voyant s'allume lorsque le moteur est en marche

8.3 Interrupteur d'économie d'énergie (9)

Si le commutateur d'économie d'énergie se trouve en position ON (↔), le moteur démarre automatiquement à vide si aucun consommateur n'est raccordé. Si un consommateur est raccordé, le moteur retrouve sa vitesse de rotation totale. Ce réglage est recommandé pour limiter la consommation de carburant.

Attention !

Placez le commutateur d'économie d'énergie (9) en position OFF (↔) si un appareil à puissance élevée est raccordé ou si plusieurs appareils sont raccordés. Patientez ensuite jusqu'à ce que le générateur ait absorbé la charge. Activez ensuite au besoin le commutateur d'économie d'énergie.

8.4 Sécurité électrique

Les fils électriques et les appareils annexes doivent être en parfait état.

Ne jamais connecter le groupe électrogène au réseau électrique (prise).

Les conduites vers les consommateurs doivent être aussi courtes que possible.

8.5 Mise à la terre

L'appareil doit être mis à la terre pour dériver les charges électrostatiques. Pour ce faire, brancher un câble électrique d'un côté à la borne de mise à la terre (3) du groupe électrogène et de l'autre à une masse externe (par exemple une barrette de mise à la terre).

8.6 Alimentation en 12V

Le raccord en 12V CC (14) permet de recharger une batterie en 12 V, en utilisant le câble (A) fourni.

8.7 Bouton de réinitialisation (12)

Si la protection contre les surcharges a été déclenchée et que le voyant d'affichage correspondant s'allume en rouge, le bouton de réinitialisation peut restaurer la puissance de sortie du générateur. Il n'est alors pas nécessaire de redémarrer totalement le moteur.

Appuyez sur la touche RESET et maintenez-la enfoncée pendant 1 seconde jusqu'à ce que le voyant (rouge) s'éteigne et que le voyant d'affichage de fonctionnement (vert) s'allume. Si la protection contre les surcharges a été déclenchée, le bouton Reset est sans effet.

8.8 Bouton d'affichage (13)

Le bouton d'affichage permet d'afficher en alternance les données suivantes.

- Vitesse de rotation du moteur
- Durée de fonctionnement du moteur en heure et en minutes
- Volt + Hz

L'affichage s'éteint automatiquement au bout d'env. 20 s en cas de non-utilisation.

9. Maintenance

⚠ ATTENTION!

- Arrêtez le moteur avant tout travail de nettoyage et de maintenance.
- Retirez la cosse de la bougie d'allumage.

Vidange d'huile (Fig. 6,8 & 9)

Changer l'huile de moteur après les 25 premières heures de service, ensuite toutes les 50 heures et/ou tous les trois mois. Le changement d'huile du moteur doit se faire lorsque le moteur est à température de service. Veuillez également respecter à ce propos les informations du service après-vente.

- Tenez un réservoir approprié qui ne coule pas à porté de main lors de la vidange d'huile.
- Retirez le carter (6) (Fig. 6)
- Desserrez la vis (8a) de manière à ce que le câble ne soit pas enduit d'huile. Poussez de préférence le câble sur le côté.
- Retirez ensuite le bouton de caoutchouc (9a) (fig. 8 - 9) et ôtez la jauge d'huile.
- Ouvrez ensuite la vis de purge de l'huile (9b) (fig. 9)
- Laissez l'ancienne huile s'écouler dans un réservoir de collecte adapté.
- L'assemblage s'effectue ensuite en sens inverse.
- Lorsque vous remplissez le système avec la nouvelle huile, veillez à remplir en une fois la quantité recommandée d'huile car les faibles quantités d'huile doivent demeurer lors de la vidange d'huile.
- Vérifiez le niveau d'huile en suivant les indications du point « Contrôle du niveau d'huile ».
- Éliminez l'huile usée dans les règles de l'art. Apportez votre huile usée au poste collecteur. La plupart des stations essences, ateliers de réparation ou dépôts de matériaux à recycler reprennent les huiles usées gratuitement.

Filtre à air

Un nettoyage fréquent du filtre à air évite les pannes du carburateur. Nettoyez régulièrement le filtre à air, en particulier si vous travaillez en milieu poussiéreux.

Nettoyage du filtre à air

- Il faut nettoyer le filtre à air toutes les 30 heures de fonctionnement. (Lorsque vous travaillez en milieu poussiéreux, le filtre à air doit être nettoyé une fois le travail terminé)

- Retirez le carter (10a) (Fig. 10 - 11)
- Retirez le couvercle du filtre à air en desserrant les deux visserie (12a & 12b). (Fig. 12)
- Retirez les cartouche filtrantes.
- Nettoyez les cartouches filtrantes avec de l'eau savonneuse, rincez-les ensuite à l'eau et faites-les bien sécher avant de les remonter.
- Le montage s'effectue dans l'ordre inverse.

⚠ ATTENTION!

Ne pas utiliser d'essence ni de produit de nettoyage présentant un point éclair bas pour nettoyer la cartouche de filtre à air. Un incendie ou une explosion pourraient en être la conséquence.

NOTE

Ne jamais faire tourner le moteur sans cartouche de filtre ou avec une cartouche endommagée, sans quoi, des impuretés parviendraient dans le moteur qui à son tour pourrait subir de graves dommages. Le fabricant n'est pas responsable des dommages en résultant, seul l'utilisateur en porte le risque.

Vérification, nettoyage et remplacement de la bougie .

Contrôlez la bougie d'allumage pour la première fois au bout de 10 heures de fonctionnement. Repérez les encrassements et nettoyez-les le cas échéant à l'aide d'une brosse à fils de cuivre. Effectuez ensuite une maintenance de la bougie d'allumage toutes les 50 heures de fonctionnement.

- Retirez le capuchon de bougie (Fig. 10)
- Retirez le câble d'allumage avec la cosse (Fig. 13).
- Nettoyez les salissures autour de la base de la bougie.
- Utilisez la clé à bougie fournie (E) pour retirer la bougie.
- Inspectez visuellement la bougie. Retirez les dépôts de carbone à l'aide d'une brosse métallique.
- Vérifiez que le dessus de la bougie n'est pas décoloré. La couleur normale est brune.
- Vérifiez la fente de la bougie. L'écartement normal entre les électrodes est de 0,6 à 0,7 mm (Fig. 14)
- Revissez avec soin la bougie à la main.
- Une fois que la bougie est placée, serrez-la avec la clé à bougie.
- Rebranchez le câble d'allumage avec la cosse sur la bougie.

Note

Une bougie d'allumage mal serrée peut endommager le moteur par une surchauffe. Un serrage trop important peut endommager le filetage de la culasse.

Informations service après-vente

Il faut tenir compte du fait que pour ce produit les pièces suivantes sont soumises à une usure liée à l'utilisation ou à une usure naturelle ou que les pièces suivantes sont nécessaires en tant que consommables.

Pièces d'usure*: bougie d'allumage

*Pas obligatoirement compris dans la livraison !

Les pièces de rechange et accessoires sont disponibles auprès de notre centre de services. Pour ce faire, scannez le QR Code figurant sur la page d'accueil.

Nettoyage

- Maintenez les dispositifs de protection, les fentes à air et le carter de moteur aussi propres (sans poussière) que possible. Frottez l'appareil avec un chiffon propre ou soufflez dessus avec de l'air comprimé à basse pression.
- Nous recommandons de nettoyer l'appareil immédiatement après chaque utilisation.
- Nettoyez l'appareil régulièrement à l'aide d'un chiffon humide et un peu de savon. N'utilisez aucun produit de nettoyage ni détergent; ils pourraient endommager les pièces en matière plastique de l'appareil. Veillez à ce qu'il ne pénètre pas d'eau à l'intérieur de l'appareil.

10. Stockage

1. Effectuez tous les travaux d'entretien.
2. Vidangez le carburant du réservoir (utilisez pour ce faire une pompe à essence en plastique que vous pouvez vous procurer dans un magasin spécialisé).
3. Une fois le combustible extrait, faites démarrer la machine.
4. Laissez la machine fonctionner à vide jusqu'à ce qu'elle s'arrête. Cela nettoie le carburateur de tout reste de combustible.
5. Faites refroidir la machine. (env. 5 minutes)
6. Retirez la bougie d'allumage.
7. Versez une cuillère à café d'huile-moteur 2 temps dans la chambre d'explosion. Tirez quelques fois précautionneusement le cordon de lanceur pour humidifier les composants intérieurs avec l'huile.
8. Revissez la bougie d'allumage.
9. Nettoyez le boîtier externe de la machine.
10. Conservez la machine dans un endroit frais et sec à l'écart des sources de chaleur et de substances inflammables.

Remise en service

1. Retirez la bougie d'allumage.
2. Tirez plusieurs fois le cordon du lanceur pour nettoyer la chambre d'explosion de tout résidu d'huile.

3. Nettoyez les contacts de la bougie d'allumage ou montez une nouvelle bougie d'allumage.
4. Remplissez le réservoir.

11. Transport

⚠ WARNING

Avant de transporter ou de ranger l'appareil dans un local fermé, laissez refroidir le moteur pour éviter toute brûlure et tout risque d'incendie.

Si vous désirez transporter l'appareil, vidangez d'abord le réservoir à essence. Nettoyez l'appareil avec une brosse ou une balayette pour éliminer les impuretés.

12. Élimination et recyclage

Consignes relatives à l'emballage



Les matériaux d'emballage sont recyclables. Merci d'éliminer les emballages de manière respectueuse de l'environnement.

Consignes relatives à la loi allemande sur les appareils électriques et électroniques



Les appareils électriques et électroniques usagés ne doivent pas être jetés avec les ordures ménagères, mais éliminés séparément !

- Retirer les piles ou batteries amovibles usagées avant de déposer vos déchets électroniques dans un point de collecte ! L'élimination des piles et batteries est réglementée par la loi allemande sur les piles.
- Les propriétaires et utilisateurs d'appareils électriques et électroniques sont légalement tenus de les rapporter à l'issue de leur utilisation.
- Il incombe à l'utilisateur final de supprimer ses données à caractère personnel enregistrées sur l'appareil usagé !
- Le symbole représentant une poubelle barrée signifie que les appareils électriques et électroniques ne doivent pas être jetés avec les ordures ménagères.
- Les appareils électriques et électroniques peuvent être gratuitement déposés :
 - Dans les points de collecte et d'élimination publics (dépôts municipaux p. ex.)
 - Dans les points de vente d'appareils électroniques (sur place ou en ligne) si le distributeur est tenu de les reprendre ou propose ce service.
 - Vous pouvez déposer jusqu'à trois appareils électroniques usagés dont les bords ne dépassent pas 25 centimètres de longueur auprès du fabricant ou d'un point de collecte agréé situé près de chez vous sans acheter de nouvel appareil.

- Pour plus de détails concernant les conditions de reprise des fabricants et distributeurs, contactez le service client correspondant.
- En cas de livraison d'un nouvel appareil électronique à un consommateur privé par le fabricant, le fabricant peut accepter de reprendre l'appareil électronique usagé gratuitement sur demande de l'utilisateur final. Pour en être sûr, contactez le service client du fabricant.
- Ces déclarations ne s'appliquent qu'aux appareils vendus et installés dans les pays membres de l'Union européenne et visés par la directive européenne 2012/19/UE. D'autres dispositions d'élimination des appareils électriques et électroniques usagés peuvent s'appliquer dans les pays hors de l'Union européenne.

Consignes relatives à la loi allemande sur les piles



Les piles et batteries usagées ne doivent pas être jetées avec les ordures ménagères, mais éliminées séparément !

- Pour retirer en toute sécurité les piles ou batteries de l'appareil électronique et pour obtenir des informations sur leur modèle et leur composition chimique, reportez-vous aux informations de la notice d'utilisation ou de montage.
- Les propriétaires et utilisateurs de piles et batteries sont légalement tenus de les rapporter à l'issue de leur utilisation. Le retour des piles et batteries se limite aux quantités habituelles pour les ménages.
- Les piles usagées peuvent contenir des substances nocives ou des métaux lourds qui peuvent nuire à l'environnement ou à la santé. Le recyclage des piles usagées et la réutilisation des ressources qu'elles contiennent participent à leur protection.
- Le symbole représentant une poubelle barrée signifie que les piles et batteries ne doivent pas être jetées avec les ordures ménagères.
- Si les symboles chimiques Hg, Cd ou Pb se trouvent sous le symbole de poubelle, cela signifie :

- Hg : la pile contient plus de 0,0005 % de mercure
- Cd : la pile contient plus de 0,002 % de cadmium
- Pb : la pile contient plus de 0,004 % de plomb
- Les piles et batteries peuvent être gratuitement déposées :
 - Dans les points de collecte et d'élimination publics (dépôts municipaux p. ex.)
 - Dans les points de vente de piles et batteries
 - Dans les points de collecte faisant partie du système allemand de reprise des piles usagées d'appareils
 - Dans les points de collecte du fabricant (si celui-ci n'est pas membre du système allemand de reprise de piles usagées)
- Ces déclarations ne s'appliquent qu'aux piles et batteries vendues dans les pays membres de l'Union européenne et visées par la directive européenne 2006/66/UE. D'autres dispositions d'élimination des piles et batteries peuvent s'appliquer dans les pays hors de l'Union européenne.

Retrait de la batterie avant d'éliminer l'appareil

- La batterie intégrée doit être retirée avant d'éliminer l'appareil et éliminée séparément de manière respectueuse de l'environnement.
- Recouvrez les contacts ouverts et emballez la batterie de manière à ce qu'elle ne bouge pas dans l'emballage. Veuillez également observer les éventuelles prescriptions nationales en vigueur.

Pour connaître les possibilités d'élimination de l'appareil usé, adressez-vous aux autorités communales ou municipales.

Carburants et huiles

- Vider le réservoir de carburant et le réservoir d'huile moteur avant d'éliminer l'appareil !
- Le carburant et l'huile moteur ne doivent pas être jetés avec les ordures ménagères ni dans les égouts, mais éliminés séparément !
- Les réservoirs de carburant et d'huile vides doivent être éliminés de manière respectueuse de l'environnement.

13. Dépannage

| Dérangement | Origine | Mesure |
|--|---------------------------------------|---|
| Le moteur ne peut pas être démarré | Bougie d'allumage encrassée | Nettoyez la bougie d'allumage ou remplacez-la. Distance entre électrodes 0,6 mm |
| | Panne de carburant | Remplissez de carburant |
| | trop peu d'huile dans le moteur | Vérifier le niveau d'huile |
| | Pile vide | Remplacer la pile |
| Le générateur n'a pas assez de tension ou n'en a pas du tout | Régulateur ou condensateur défectueux | Consultez un spécialiste |
| | Filtre à air encrassé | Nettoyez ou remplacez le filtre |

Indice:
Pagina:

| | | |
|-----|--|----|
| 1. | Introduzione | 42 |
| 2. | Descrizione dell'apparecchio (Fig. 1-2)..... | 42 |
| 3. | Prodotto ed accessori in dotazione (Fig. 3)..... | 42 |
| 4. | Utilizzo proprio | 43 |
| 5. | Avvisi di sicurezza..... | 43 |
| 6. | Caratteristiche tecniche | 46 |
| 7. | Prima della messa in servizio | 47 |
| 8. | Della messa in funzione..... | 47 |
| 9. | Manutenzione..... | 48 |
| 10. | Conservazione | 49 |
| 11. | Transport | 50 |
| 12. | Smaltimento e riciclaggio | 50 |
| 13. | Eliminazione delle anomalie | 51 |

Spiegazione dei simboli sull'apparecchio

L'uso di simboli nel presente manuale ha lo scopo di convogliare l'attenzione del lettore sui possibili rischi. I simboli di sicurezza e le spiegazioni che li accompagnano devono essere compresi perfettamente. Gli avvertimenti in sé non eliminano i rischi e non possono sostituire le misure idonee ad evitare gli incidenti.

| | |
|--|---|
| | <p>Leggere il manuale operativo. Prima dell'uso, fare riferimento alla sezione corrispondente all'interno del presente manuale operativo.</p> |
| | <p>Importante. Parti calde. Mantenere un'adeguata distanza.</p> |
| | <p>Importante. Spegner il motore prima di eseguire il rifornimento. Non fare rifornimento durante il funzionamento.</p> |
| | <p>Importante. Il gas di scarico è velenoso; non lavorare all'interno di un'area non ventilata.</p> |
| | <p>Indossare una protezione acustica. Indossate guanti di protezione.</p> |
| | <p>Riciclare il materiale indesiderato, invece di procederne allo smaltimento. Tutti i dispositivi e l'imballaggio dovrebbero essere classificati e portati presso un centro di riciclaggio locale, in modo da poter essere smaltiti in modo ecologico.</p> |
| | <p>Fare attenzione quando si manipola carburante e lubrificanti!</p> |
| | <p>Rimuovere il cavo di accensione prima di svolgere operazioni di manutenzione e leggere le istruzioni per l'uso.</p> |
| | <p>Non esporre alla pioggia.</p> |
| | <p>Il motore di avviamento genera scintille elettriche. Tale accensione mediante scintille elettriche può far prendere fuoco ai gas infiammabili presenti nelle vicinanze.</p> |
| | <p>È assolutamente vietato usare fiamme libere o fumare vicino al dispositivo!</p> |

1. Introduzione

Fabbricante:

Scheppach GmbH
Günzburger Straße 69
D-89335 Ichenhausen

Egregio Cliente,

Le auguriamo successo e divertimento nel lavoro con la Sua nuova macchina scheppach.

Nota:

In base all'attuale normativa sulla responsabilità per danno da prodotti difettosi, il costruttore non è responsabile dei danni arrecati all'apparecchio o dall'apparecchio in caso di:

- utilizzo non conforme,
- mancata osservanza delle istruzioni per l'uso,
- esecuzione di riparazioni da parte di terzi non autorizzati,
- montaggio e sostituzione con pezzi di ricambio non originali,
- utilizzo per scopi diversi da quelli previsti,
- guasto all'impianto elettrico causato dalla mancata osservanza delle norme e prescrizioni VDE 0100, DIN 57113/VDE0113.

Le consigliamo:

di leggere integralmente il testo delle istruzioni per l'uso prima di procedere al montaggio. Le permetteranno di conoscere la macchina e di servirsene in conformità con gli scopi previsti. Le istruzioni per l'uso contengono importanti indicazioni per utilizzare la macchina in modo sicuro, corretto ed economico, evitando rischi, limitando le riparazioni, circoscrivendo i periodi di inattività ed aumentando l'affidabilità e la durata della macchina. Oltre alle norme di sicurezza riportate nelle istruzioni per l'uso è assolutamente necessario rispettare le prescrizioni del Paese applicabili al funzionamento della macchina. Le istruzioni per l'uso devono essere conservate con la macchina, in una busta di plastica, al riparo della sporcizia e dell'umidità. Le istruzioni devono essere lette e rispettate scrupolosamente da tutti gli operatori prima di incominciare a lavorare. La macchina può essere utilizzata soltanto da persone formate all'uso ed informate dei rischi che questo comporta. Va rispettata l'età minima prescritta. Oltre alle disposizioni di sicurezza contenute nelle presenti istruzioni e alle prescrizioni specifiche al Suo paese occorre rispettare le norme tecniche universalmente riconosciute per le macchine di lavorazione del legno.

Non ci assumiamo alcuna responsabilità in caso di incidenti o danni dovuti al mancato rispetto delle presenti istruzioni e delle avvertenze di sicurezza.

2. Descrizione dell'apparecchio (Fig. 1-2)

1. Impugnatura di trasporto
2. Coprivano della batteria
3. Collegamento di messa a terra
4. Tappo del serbatoio
5. Ruote
6. Coperchietto
7. Avviatore reversibile
8. Rubinetto della benzina
9. Interruttore per il risparmio energetico
10. Interruttore di avvio e arresto
11. Spie di controllo
12. Pulsante di ripristino
13. Pulsante del display
14. Collegamento a 12 V d.c.
15. Sganciatore di sicurezza a 12 V d.c.
16. 230 V ~ - Presa di corrente (2x)
17. Display digitale con illuminazione

3. Prodotto ed accessori in dotazione (Fig. 3)

- A Cavo adattatore con morsetti a 12V
- B Cacciavite a croce
- C Flacone di riempimento dell'olio
- D Telecomando
- E Chiave per le candele di accensione
- F Istruzioni
- G Generatore SG3400i

- Aprite l'imballaggio e togliete con cautela l'apparecchio dalla confezione.
- Togliete il materiale d'imballaggio e anche i fermi di trasporto / imballo (se presenti).
- Controllate che siano presenti tutti gli elementi forniti.
- Verificate che l'apparecchio e gli accessory non presentino danni dovuti al trasporto.
- Se possibile, conservate l'imballaggio fino alla scadenza della garanzia.
- Familiarizzarsi con l'apparecchio prima di utilizzarlo consultando le istruzioni per l'uso.
- Utilizzare solo ricambi originali per accessori, pezzi soggetti a usura e pezzi di ricambio. I pezzi di ricambio sono reperibili presso il proprio rivenditore specializzato.
- Indicare al momento dell'ordine i nostri codici articolo, nonché il tipo e l'anno di costruzione dell'apparecchio.

ATTENZIONE

L'apparecchio e il materiale d'imballaggio non sono giocattoli! I bambini non devono giocare con sacchetti di plastica, film e piccoli pezzi! Sussiste pericolo di ingerimento e soffocamento!

⚠ PERICOLO

Sussiste pericolo di ingerimento e soffocamento!

4. Utilizzo proprio

L'apparecchio è adatto per gli impieghi che prevedono un funzionamento con una fonte di tensione alternata di 230 V.

Osservate assolutamente le limitazioni nelle avvertenze di sicurezza.

Lo scopo del generatore è l'azionamento di elettrodomestici e l'alimentazione di corrente per fonti di illuminazione. In caso di elettrodomestici controllate l'idoneità in base ai dati dei rispettivi produttori. Nel dubbio, chiedete a un rivenditore autorizzato del rispettivo apparecchio.

L'apparecchio deve essere usato solamente per lo scopo a cui è destinato.

Inverter

Un generatore a inverter è in grado di generare energia elettrica in un modo completamente nuovo. Mediante un piccolo avvolgimento multipolare all'interno, la tensione alternata generata viene prima convertita in tensione continua tramite l'elettronica, poi in tensione alternata con una curva sinusoidale pulita. Questa onda sinusoidale pulita consente di azionare gli apparecchi elettronici senza danneggiarli.

Ogni altro tipo di uso che esuli da quello previsto non è conforme. L'utilizzatore / l'operatore, e non il costruttore, è responsabile dei danni e delle lesioni di ogni tipo che ne risultino.

Tenete presente che i nostri apparecchi non sono stati costruiti per l'impiego professionale, artigianale o industriale. Non riconosciamo alcuna garanzia se l'apparecchio viene usato in imprese commerciali, artigianali o industriali, o in attività equivalenti.

5. Avvisi di sicurezza

In queste istruzioni per l'uso abbiamo contrassegnato i passaggi relativi alla sicurezza con questo simbolo: ⚠

Il manuale di istruzioni per l'uso contiene anche altri importanti passaggi di testo contrassegnati dalla parola "ATTENZIONE!".

⚠ Attenzione!

Nell'usare gli apparecchi si devono rispettare alcune avvertenze di sicurezza per evitare lesioni e danni. Quindi leggete attentamente queste istruzioni per l'uso/avvertenze di sicurezza.

Conservate bene le informazioni per averle a disposizione in qualsiasi momento.

Se date l'apparecchio ad altre persone, consegnate anche queste istruzioni per l'uso/avvertenze di sicurezza insieme all'apparecchio.

Non ci assumiamo alcuna responsabilità per incidenti o danni causati dal mancato rispetto di queste istruzioni e delle avvertenze di sicurezza.

⚠ PERICOLO

L'inosservanza di queste istruzioni comporta un notevole pericolo di morte o lesioni fatali.

⚠ AVVERTENZA

L'inosservanza di queste istruzioni comporta un pericolo di morte o gravi lesioni

⚠ CAUTELA

L'inosservanza di queste istruzioni comporta un pericolo di lesioni di lieve o media entità.

⚠ INDICAZIONE

L'inosservanza di queste istruzioni comporta il pericolo di danni al motore o ad altri elementi materiali.

Indicazioni generali di sicurezza

Mantenere in ordine l'area di lavoro

- Un'area di lavoro in disordine può essere causa di incidenti.

Prendere in considerazione gli influssi dell'ambiente circostante

- Non operare mai con l'apparecchio in ambienti chiusi o con scarsa ventilazione. Quando il motore è in funzione, vengono prodotti dei gas tossici. Questi gas possono essere inodori e invisibili.
- Non esporre l'apparecchio alla pioggia.
- Non utilizzare l'apparecchio in ambienti umidi o bagnati.
- Accertarsi della stabilità dell'apparecchio su superfici irregolari.
- Garantire un'illuminazione sufficiente per il lavoro.
- Non utilizzare l'apparecchio in presenza di vegetazione facilmente infiammabile o in ambienti a rischio di incendio o esplosione.
- In condizioni di aridità, si raccomanda di munirsi di estintori (pericolo d'incendio).

Tenere lontani terzi

- Non permettere a terzi, in particolare a bambini e adolescenti, di avvicinarsi all'apparecchio. Tenerli lontani dall'area di lavoro.

Conservare in un luogo sicuro gli apparecchi non utilizzati

- Gli apparecchi inutilizzati devono essere conservati in un luogo asciutto, sopraelevato o chiuso e fuori dalla portata dei bambini.

Non sovraccaricare l'apparecchio

- Lavorare nella fascia di potenza specificata.

Lavorare in condizioni di piena consapevolezza

- Non lavorare mai sotto l'effetto di alcool, droghe, farmaci o altre sostanze che potrebbero alterare la percezione visiva, la destrezza e la capacità di giudizio.

Utilizzare l'apparecchio secondo il suo scopo

- Non utilizzare l'apparecchio per applicazioni alle quali non è stato destinato.

Raccomandazioni di sicurezza relative ai carburanti infiammabili

1. ATTENZIONE-La benzina risulta altamente infiammabile;
2. Immagazzinate il carburante in recipienti progettati in modo specifico e approvati per tale scopo;
3. Eseguire il rifornimento solo all'aperto e non fumare durante la sua esecuzione;
4. Aggiungere carburante prima di avviare il motore. Non rimuovete mai il tappo del serbatoio della benzina se il motore è in moto o se è caldo;
5. Se rovesciate la benzina, non tentate di avviare il motore, ma spostate la macchina dalla zona in cui si è rovesciato il carburante e evitate di accendere fonti di ignizione finché i vapori della benzina non si siano dissipati; sostituire tutti i tappi del serbatoio della benzina e del contenitore in modo sicuro.

Riempimento di carburante

- Il motore deve essere sempre spento prima del riempimento. **⚠ Attenzione!** Aprire sempre con cautela il bocchettone del serbatoio in modo da ridurre lentamente la sovrappressione esistente.
- Durante il lavoro con l'apparecchio si sviluppano delle temperature elevate sull'alloggiamento. Lasciare raffreddare completamente l'apparecchio prima di effettuare il rifornimento. **⚠ Attenzione!** Se l'apparecchio non si raffredda in maniera sufficiente, il carburante potrebbe incendiarsi durante il rifornimento e causare gravi ustioni.
- Assicurarsi che il serbatoio non venga riempito con troppo carburante. In caso di fuoriuscita di carburante, rimuovere immediatamente il carburante e pulire l'apparecchio.
- Avvitare sempre saldamente il tappo a vite sul serbatoio del carburante per evitare che si allenti a causa delle vibrazioni generate durante il funzionamento dell'apparecchio.

⚠ PERICOLO

Non rifornire la macchina di carburante in prossimità di fiamme libere.

Disposizioni speciali di sicurezza per l'uso di motori a combustione

⚠ PERICOLO

I motori a combustione rappresentano una particolare minaccia durante il funzionamento e il rifornimento. Leggere e seguire sempre le indicazioni di avvertenza. L'inosservanza di tali indicazioni può provocare lesioni gravi o addirittura fatali

1. Non si devono effettuare modifiche al generatore di corrente.
2. **Attenzione!** pericolo di avvelenamento, gas di scarico, i carburanti e lubrificanti sono velenosi, i gas di scarico non devono essere inalati.
3. **Attenzione!** pericolo di ustioni, non toccate l'impianto di scarico e il gruppo motore. Prestare attenzione alle avvertenze indicate sul generatore.
4. Non utilizzate il generatore di corrente in locali non areati o in ambienti facilmente infiammabili. In caso di impiego del generatore in locali ben areati, i gas di scarico devono essere condotti direttamente all'aperto mediante un tubo flessibile di scarico.
5. **Attenzione!** anche usando un tubo flessibile di scarico possono fuoriuscire gas tossici. A causa del pericolo di incendio, il tubo di scarico non deve essere mai indirizzato verso sostanze combustibili.
6. **Pericolo d'esplosione!** non utilizzate mai il generatore di corrente in locali con sostanze facilmente infiammabili.
7. Non si deve modificare il numero di giri preimpostato dal produttore. Si potrebbe danneggiare il generatore di corrente o gli apparecchi collegati.
8. Installate il generatore a una distanza di almeno 1m da pareti o apparecchi collegati.
9. Mettete il generatore di corrente in un posto sicuro e piano.
10. È vietato capovolgerlo, ribaltarlo o spostarlo durante l'esercizio.
11. Usate all'aperto solo i cavi di prolunga omologati per questo e contrassegnati in modo corrispondente (H07RN).
12. Nell'usare cavi di prolunga non si deve superare una lunghezza totale di 50 m in caso di sezione di 1,5 mm² e 100 m in caso di 2,5 mm².
13. Non si devono eseguire modifiche alle installazioni del motore e del generatore.
14. Le operazioni di installazione, riparazione ed impostazione devono essere eseguite esclusivamente da personale autorizzato.
15. Non toccate parti mosse meccanicamente o molto calde. Non togliete nessuna copertura di protezione.

16. I valori indicati nelle caratteristiche tecniche per il livello di potenza acustica (LWA) ed il livello di pressione acustica (LpA) rappresentano dei livelli di emissione e non necessariamente dei livelli sicuri di lavoro. Dato che non c'è relazione fra il livello di emissione e quello di immissione, non è possibile usarlo in modo affidabile per determinare la necessità di altre eventuali misure cautelative. Tra i fattori che influiscono su livello effettivo del livello di immissione per gli operatori ci sono le caratteristiche dell'ambiente di lavoro, altre fonti di rumore ecc. come per es. il numero delle apparecchiature e delle lavorazioni vicine, come anche la durata dell'esposizione al rumore degli operatori. Il livello di immissione consentito può inoltre variare da un paese all'altro. Queste informazioni danno tuttavia la possibilità all'utilizzatore dell'apparecchio di eseguire una migliore valutazione dei rischi e dei pericoli.
17. Non usate dispositivi elettrici (neanche prolunghe e connettori) difettosi.
18. Non inserire né appoggiare mai alcun oggetto nelle aperture di ventilazione. Questo vale anche quando il generatore è spento. La mancata osservanza di tale pratica può provocare lesioni o danni al generatore.
19. I generatori possono essere sollecitati, solo nelle condizioni di funzionamento specificate, fino alla loro potenza nominale. Se il generatore viene usato in condizioni di funzionamento non corrispondenti a quelle specificate e il raffreddamento del motore o del generatore è compromesso, ad es. in seguito all'utilizzo in spazi ristretti, è necessario ridurre il carico.
20. È necessaria una riduzione della potenza a seguito dell'uso in condizioni di temperature elevate, altitudini e umidità come di seguito descritte.
 - Max temperatura d'esercizio: 40°C
 - Altitudini max: 1000 m
 - Umidità max: 90%
21. Mantenere il generatore privo di olio, sporco e altre impurità.
22. Non azionare o mettere a magazzino il dispositivo con ambienti circostanti bagnati o umidi o su superfici altamente conduttrici, come rivestimenti metallici o strutture in acciaio.
23. Assicurarsi che il sistema di assorbimento acustico e il filtro dell'aria funzionino correttamente. Queste parti fungono da protezione contro le fiamme in caso di mancata detonazione.
24. Prima di collegare i cavi elettrici, il dispositivo deve raggiungere la sua velocità massima. Scollegare i cavi prima di spegnere il motore.
25. Per evitare lesioni dovute a scarica elettrica, assicurarsi che il serbatoio del carburante sia completamente vuoto all'atto del collegamento dei cavi elettrici.

26. Non collegare il dispositivo a prese di corrente domestiche. Il gruppo di generazione non deve essere collegato ad altri sorgenti di alimentazione, come ad esempio la rete di alimentazione elettrica aziendale. In casi speciali, dove si prevede un collegamento di riserva ai sistemi elettrici esistenti, questo deve essere eseguito esclusivamente da un elettricista qualificato che deve considerare le differenze tra l'azionamento dell'attrezzatura d'esercizio utilizzando la rete elettrica pubblica di alimentazione e l'azionamento del gruppo di generazione.

27. Arrestare il motore:

- tutte le volte che ci si allontana dalla macchina
- prima di fare rifornimento

28. Chiudere sempre il rubinetto del carburante quando la macchina non è in funzione.

Avviso! Questo elettrotensile genera un campo magnetico durante l'esercizio. Tale campo può danneggiare impianti medici attivi o passivi in particolari condizioni. Per ridurre il rischio di lesioni serie o mortali, si raccomanda alle persone con impianti medici di consultare il proprio medico e il produttore dell'impianto medico prima di utilizzare l'elettrotensile.

Raccomandazioni di sicurezza relative alla manutenzione

1. Per la manutenzione e come accessori si devono utilizzare solo pezzi originali.
2. Sostituire le marmitte difettose.
3. Prima dell'uso, ispezionare sempre a vista gli strumenti per constatare eventuali segni di usura o danni. Sostituire gli elementi usurati o danneggiati e i bulloni in gruppo, in modo da mantenere l'equilibrio.
4. Il motore non deve essere azionato ad una velocità di rotazione eccessiva. Il funzionamento del motore a una velocità di rotazione eccessiva fa aumentare il rischio di lesioni. I componenti che influenzano la velocità di rotazione non devono essere modificati o sostituiti.
5. Prima di controllare o mettere a punto il generatore o il motore, la candela di accensione e il cavo di accensione rispettivamente devono essere rimossi per evitare un avviamento accidentale.

⚠ AVVERTENZA!

Una manutenzione impropria o la mancata considerazione o risoluzione di un problema può trasformarsi in una fonte di pericolo durante il funzionamento. Utilizzare solo macchine sottoposte a regolare e corretta manutenzione. Questo è l'unico modo per essere sicuri che l'apparecchio funzioni in modo sicuro, efficiente e privo di problemi.

Non pulire, sottoporre a manutenzione, regolare o riparare la macchina in stato di funzionamento. Le parti mobili possono causare gravi lesioni. Non utilizzare benzina o altri solventi infiammabili per pulire le parti della macchina.

⚠ **AVVERTENZA!** I vapori derivanti da carburanti e solventi possono esplodere.

Rimontare sull'apparecchio l'equipaggiamento di protezione e di sicurezza dopo i lavori di riparazione e manutenzione.

Accertarsi che l'apparecchio sia in condizioni operative sicure, controllando in particolare la tenuta del circuito del carburante.

Rimuovere sempre lo sporco dalle alette di raffreddamento del motore.

**Rischi residui e misure di protezione
Inosservanza dei principi ergonomici
Uso negligente dei dispositivi di protezione individuale (DPI)**

L'uso negligente o la mancanza di dispositivi di protezione individuale può risultare in gravi lesioni.

- Indossare l'equipaggiamento protettivo prestabilito.
- Condotta umana e cattiva condotta
 - Essere sempre completamente concentrati durante tutte le operazioni.

⚠ **Rischio residuo** - Non può mai essere escluso.

**Rischi residui elettrici
Contatto elettrico**

Toccare il connettore della candela di accensione quando il motore è in funzione può comportare delle scosse elettriche.

- Non toccare mai il connettore della candela o la candela di accensione quando il motore è in funzione.

**Rischi residui termici
Ustioni e geloni**

Il contatto con lo scarico/alloggiamento può causare ustioni.

- Lasciare raffreddare l'apparecchio a motore.

**Rischi legati al rumore
Danni all'udito**

Un impiego dell'apparecchio prolungato e non protetto può causare danni all'udito.

- Indossare in ogni caso delle protezioni acustiche.

**Rischi legati alle sostanze di esercizio e ad altre sostanze
Contatto e inalazione**

I gas di scarico della macchina possono causare danni alla salute.

- Utilizzare l'apparecchio a motore solo all'aperto

Esplosione-incendio:

La benzina è infiammabile. Divieto di fumare durante il rifornimento e i lavori.

Condotta in caso di emergenza

In caso di incidente, adottare le misure di primo soccorso necessarie e richiedere al più presto un intervento medico qualificato.

Quando si richiede un intervento di assistenza, fornire le seguenti informazioni:

1. Dove è accaduto
2. Cosa è accaduto
3. Quanti feriti
4. Che tipo di ferita
5. Chi fa rapporto!

6. Caratteristiche tecniche

| | |
|--|------------------------------|
| Generatore | Digital Inverter |
| Tipo di protezione | IP23M |
| Potenza continua S1 P_{cop} (230 V) W | 3000 |
| Potenza massima S2 P_{max} (230 V) W | 3400 |
| Tensione nominale U | 2 x 230 V~ |
| Corrente nominale I | 12 A (230 V) |
| Frequenza F | 50 Hz |
| Tipo motore azionamento | 4 tempi, raffreddato ad aria |
| Capacità cubica cm ³ | 212 |
| Potenza max. (Motor) kW / PS | 3,8 / 5,1 |
| Carburante | Benzina senza piombo (E5) |
| Volume serbatoio l | 7,4 |
| Olio del motore tipo | 10W30 / 15W40 |
| quantità di olio (ca.) | 0,5 l |
| Consumato a pieno carico l/h | 2,1 |
| Peso kg | 43,8 |
| Fattore di potenza cos φ | 1 |
| Classe di potenza | G1 |
| Temperatura massima °C | 40 |
| Altezza massima installazione (s.l.m.) | 1000 m |
| Candela di accensione | F7RTC / BPR6HS |

Salvo cambiamenti tecnici!

Modalità operativa S1 (esercizio continuo)

L'apparecchio può essere fatto funzionare in modo continuo con la potenza indicata.

Modalità operativa S2 (esercizio breve)

L'apparecchio può essere fatto funzionare brevemente con la potenza indicata.

Informazioni relative alle emissioni sonore secondo le norme vigenti.

Livello di pressione acustica L_{pA} : 61 dB(A) (7 m)

Livello di potenza acustica L_{WA} : 96 dB(A) (4 m)

Incertezza K_{pA} : 3 dB(A)

Rumore

⚠ **Avvertenza:** Il rumore può avere un grave impatto sulla salute. Se il rumore della macchina è superiore a 85 dB (A), usare la protezione acustica adeguata.

7. Prima della messa in servizio

⚠ ATTENZIONE!

Prima di avviare il motore, controllare:

- Controllare il livello del carburante, rabboccare se necessario
 - il serbatoio deve essere pieno per almeno la metà
- Assicurare un'adeguata ventilazione dell'apparecchio
- Assicurarsi che il cavo di accensione sia ben collegato alla candela di accensione
- Disconnettere dal generatore l'eventuale apparecchio elettrico collegato
- lo stato del filtro dell'aria
- lo stato dei condotti del carburante
- la saldezza dei collegamenti a vite esterni
- che la batteria sia collegata

Attenzione! Questo generatore può essere avviato solo se la batteria è collegata!

Attenzione! Riempire con olio prima del primo utilizzo.

Prima di ogni impiego, controllare il livello dell'olio a motore spento e su una superficie piana. Utilizzare un olio per motori a quattro tempi o un olio ad alte prestazioni equivalente della migliore qualità.

Il SAE 10W30 / 15W40 è consigliato per un uso generale a tutte le temperature.

Connessione della batteria

Svitare il coprivano della batteria allentando le due viti con il cacciavite a croce in dotazione. A questo punto connettere il cavo rosso al polo positivo (+) e il cavo nero al polo negativo (-).

Indicazione: La batteria si carica da sola durante il funzionamento.

Controllo del livello dell'olio, fig. 6 - 7

Rimuovere il coperchietto (6) (fig. 6).

Svitare l'asta di livello dell'olio e pulirla.

Controllare il livello dell'olio inserendo l'asta di immersione nel bocchettone di riempimento senza avvitare il tappo.

Se il livello dell'olio è troppo basso, rabboccare l'olio raccomandato. Il livello dell'olio deve essere compreso tra min. e max. (Fig. 7).

Rifornire di carburante

- Per rifornire il dispositivo, aprire il tappo del serbatoio (4) ruotandolo in senso antiorario.
- Riempire il serbatoio di accumulo con il carburante
- Chiudere il serbatoio ruotando il tappo del serbatoio (4) in senso orario.

Carburante consigliato

Per questo motore è necessario utilizzare solo benzina normale senza piombo con un RON di 91 o superiore.

m Utilizzare soltanto carburante fresco e pulito.

Acqua o impurità presenti nella benzina danneggiano il circuito del carburante.

Volume del serbatoio: 7,4 litri

⚠ **Rifornire in una zona ben ventilata con il motore spento. Se il motore era in esercizio appena prima, lasciarlo prima raffreddare. Non rifornire mai il motore in un edificio dove i vapori della benzina possono raggiungere fiamme o scintille. La benzina è estremamente infiammabile ed esplosiva. In caso di contatto con il carburante, si rischiano ustioni o altre gravi lesioni.**

- Spegner il motore e tenerlo lontano da fonti di calore, scintille e fiamme.
- Rifornire solo all'aperto.
- Asciugare immediatamente la benzina fuoriuscita.

8. Della messa in funzione

8.1 Avviare il motore (fig. 4 - 5)

Attenzione! Questo generatore può essere avviato solo se la batteria è collegata!

- Portare il rubinetto della benzina (8) in posizione "ON" (fig. 4 pos. 8)
- Impostare l'interruttore di avvio e arresto (10) in posizione "RUN (I)".
- A questo punto si hanno tre diverse possibilità di avviare il generatore.
 - Impostare l'interruttore di avvio e arresto in posizione Start (II).
 - Avviare il generatore con il telecomando in dotazione (D) premendo il pulsante "ON".

- Avviare il motore con l'avviatore reversibile (6) stringendo saldamente l'impugnatura. Rimettere l'avviatore reversibile in posizione iniziale a mano, lentamente e con cautela. Se il motore non si è avviato, serrare nuovamente l'impugnatura

8.2 Spegnere il motore

- Fate funzionare brevemente il generatore di corrente senza sollecitazione prima di spegnerlo in modo che possa "raffreddarsi".
- Premere il pulsante "OFF" del telecomando (D) oppure mettere l'interruttore in posizione "STOP" (O).
- Chiudete il rubinetto della benzina (8)

Spie di controllo

Segnalatore di funzionamento (A)

Il segnalatore di funzionamento è attivo quando il motore è in funzione.

Segnalatore di sovraccarico (B)

La protezione da sovraccarico si attiva quando il consumo energetico è troppo elevato e disattiva le prese a 230 V (16). Spegner l'apparecchio come descritto nel paragrafo 8.2. Scollegare i collettori di corrente dall'apparecchio. Rimettere in funzione l'apparecchio come descritto nel paragrafo 8.1.

Segnalatore di avvertenza dell'olio (C)

Il segnalatore si attiva quando il livello dell'olio è troppo basso e si disattiva non appena il livello dell'olio è sufficiente.

8.3 Interruttore per il risparmio energetico (9)

Se l'interruttore per il risparmio energetico è impostato in posizione "ON" (☛), il motore funziona automaticamente in modalità funzionamento a vuoto non appena non è collegata alcuna utenza. Se viene collegata un'utenza, il motore ritorna alla massima velocità. Questa impostazione è consigliata per ridurre al minimo il consumo di carburante.

Attenzione!

Impostare l'interruttore per il risparmio energetico (9) in posizione "OFF" (☚) quando si collega un apparecchio con potenza elevata o quando si collegano più apparecchi. Attendere che il generatore abbia prelevato il carico, quindi attivare l'interruttore per il risparmio energetico se necessario.

8.4. Sicurezza elettrica

I cavi elettrici di alimentazione e gli apparecchi collegati devono essere in perfette condizioni.

Non collegate mai il generatore di corrente alla rete elettrica (presa di corrente).

Utilizzate cavi tra generatore ed utente il più corti possibile.

8.5 Messa a terra

Per la conduzione delle cariche elettriche è consentita una messa a terra del rivestimento. A tal fine collegate un cavo con un'estremità all'attacco di terra del generatore (Fig. 4) e con l'altra ad una massa esterna (per es. un picchetto di massa).

8.6 Collegamento a 12 V

Sul collegamento a 12V DC (14) è possibile caricare una batteria da 12V con il cavo in dotazione (A).

8.7 Pulsante di ripristino (12)

Se la protezione da sovraccarico è intervenuta e la spia di sovraccarico si accende in rosso, il pulsante di ripristino può ristabilire la potenza di uscita del generatore senza che sia necessario riavviare completamente il motore.

Premere e tenere premuto il tasto "RESET" per 1 secondo fino allo spegnimento della spia (rossa) e all'accensione della spia di funzionamento (verde). Se la protezione da sovraccarico non è intervenuta, il pulsante di ripristino risulta inefficace.

8.8 Pulsante del display (13)

Con il pulsante del display è possibile visualizzare alternativamente i seguenti dati

- Velocità del motore
- Tempo di funzionamento del motore in ore e minuti
- Volt + Hz

Il display si spegne automaticamente dopo circa 20 sec. se non viene utilizzato.

9. Manutenzione

⚠ AVVERTENZA

Spegnete il motore prima di ogni lavoro di pulizia e manutenzione

Sfilate il connettore della candela dalla candela.

Cambio dell'olio (fig. 6, 8 e 9)

Cambiare l'olio del motore dopo le prime 25 ore di esercizio, successivamente ogni 50 ore o ogni tre mesi.

L'olio del motore deve essere cambiato mentre il motore è a temperatura di esercizio.

- Durante il cambio dell'olio, tenere pronto un contenitore adatto che non presenti perdite.
- Rimuovere il coperchietto (6) del (fig. 6).
- Allentare la vite (8a) in modo tale che il cavo non venga lubrificato con olio, spostando preferibilmente il cavo di lato.
- Allentare quindi il tappo di gomma (9a) (fig. 8 - 9) e rimuovere l'asta di livello dell'olio.
- Quindi aprire il tappo di scarico dell'olio (9b) (fig. 9)
- Drenare l'olio usato in un apposito contenitore di raccolta.

- In seguito, rimontare tutto in ordine inverso.
- Quando si riempie con olio nuovo, ricordarsi di non riempire in una sola volta la quantità d'olio raccomandata, poiché durante il cambio dell'olio rimangono sempre piccole quantità d'olio.
- Controllare il livello dell'olio come descritto nel paragrafo "Controllo del livello dell'olio".
- Smaltire adeguatamente l'olio usato. Consegnare l'olio usato a un punto di raccolta. La maggior parte delle stazioni di servizio, delle officine di riparazione o dei centri di riciclaggio ritira gratuitamente l'olio usato.

Filtro dell'aria

Una pulizia del filtro dell'aria frequente previene il malfunzionamento del carburatore. Pulire regolarmente il filtro dell'aria, specialmente se si lavora in un ambiente polveroso.

Pulire il filtro dell'aria

- Il filtro dell'aria deve essere pulito ogni 30 ore di esercizio. (Se si lavora in un ambiente polveroso, il filtro dell'aria deve essere pulito al termine del lavoro)
- Rimuovere il coperchietto (10a) (fig. 10 - 11)
- Rimuovere il coperchio del filtro dell'aria allentando i due viteria (12a e 12b). (Fig. 12)
- Rimuovere l'elemento filtrante.

⚠ AVVERTENZA

Non utilizzare **MAI** benzina o soluzioni di pulizia a basso punto di infiammabilità per pulire l'elemento filtrante dell'aria. Ne potrebbe derivare un incendio o un'esplosione.

INDICAZIONE

Non azionare mai il motore con o senza filtro dell'aria danneggiato. In questo modo lo sporco potrebbe penetrare nel motore causando gravi danni al motore. In questo caso il venditore e il produttore si dissociano da qualsiasi servizio di garanzia.

Controllare le candele, pulirle e sostituirle

Controllate per la prima volta dopo 20 ore di esercizio che la candela di accensione non sia sporca ed eventualmente pulitela con una spazzola a setole di rame. In seguito eseguite la manutenzione della candela ogni 50 ore di esercizio.

- Aprire il coperchietto (10a) (fig. 10)
- Rimuovere il cavo di accensione con spina. (Fig. 13)
- Rimuovere l'eventuale sporcizia dalla base della candela di accensione.
- Utilizzare la chiave per le candele di accensione (E) in dotazione per rimuovere la candela di accensione.

- Effettuare un esame visivo della candela di accensione. Rimuovere eventuali depositi con una spazzola metallica.
- Controllare che non vi siano scoloriture sulla parte superiore della candela di accensione. Di norma il colore deve essere chiaro.
- Controllare la distanza tra le candele di accensione. Una distanza accettabile è di 0,6 - 0,7 mm (fig. 14).
- Installare la candela di accensione con cura e a mano.
- Una volta inserita la candela di accensione, serrarla con la chiave per candele di accensione.
- Collegare il cavo di accensione con spina alla candela di accensione.

INDICAZIONE

Una candela di accensione allentata può surriscaldarsi e danneggiare il motore. Un serraggio eccessivo della candela di accensione può danneggiare la filettatura della testa cilindrica

Informazioni sul Servizio Assistenza

Si deve tenere presente che le seguenti parti di questo prodotto sono soggette a un'usura naturale o dovuta all'uso ovvero che le seguenti parti sono necessarie come materiali di consumo.

Parti soggette ad usura *: scintilla

* non necessariamente compreso tra gli elementi forniti!

I pezzi di ricambio e gli accessori sono reperibili presso il nostro Service Center. Scansionare a tal fine il codice QR che si trova in prima pagina.

Pulizia

- Tenete il più possibile i dispositivi di protezione, le fessure di aerazione e la carcassa del motore liberi da polvere e sporco. Strofinare l'apparecchio con un panno pulito o soffiare con l'aria compressa a pressione bassa.
- Consigliamo di pulire l'apparecchio subito dopo averlo usato.
- Pulite l'apparecchio regolarmente con un panno asciutto ed un po' di sapone. Non usate detersivi o solventi perché questi ultimi potrebbero danneggiare le parti in plastica dell'apparecchio. Fate attenzione che non possa penetrare dell'acqua nell'interno dell'apparecchio.

10. Conservazione

1. Eseguite tutti i lavori di manutenzione
2. Togliete il carburante dal serbatoio (a tal fine utilizzate una pompa per benzina di plastica comunemente reperibile in commercio presso un centro fai-da-te).

3. Dopo aver tolto il carburante, avviate l'apparecchio.
4. Fate girare al minimo l'utensile fino a quando si ferma. Questa operazione pulisce il carburatore dal carburante residuo.
5. Fate raffreddare l'apparecchio (ca. 5 minuti).
6. Togliete la candela di accensione
7. Versate nel vano di combustione un cucchiaino di olio per motori a 2 tempi. Tirate con cautela la corda di avviamento un paio di volte, per umettare i componenti interni con l'olio. Inserite di nuovo la candela di accensione.
8. Pulite l'involucro esterno dell'apparecchio.
9. Conservate l'utensile in un luogo freddo e asciutto, distante da fonti di accensione e sostanze combustibili.

Rimessa in esercizio

1. Togliete la candela di accensione.
2. Tirate la corda dello starter più volte per pulire il vano di combustione da residui di olio.
3. Pulite i contatti della candela di accensione o mettetene una nuova.
4. Riempite il serbatoio.

11. Transport

⚠ AVVERTENZA

Prima di trasportare o prima di riporre la macchina al chiuso, lasciare raffreddare il motore per evitare ustioni e rischio di incendio.

Se si desidera trasportare l'apparecchio, svuotare prima il serbatoio della benzina. Pulire l'apparecchio con una spazzola o uno scopino per rimuovere lo sporco grossolano.

12. Smaltimento e riciclaggio

Avvertenze per l'imballaggio



Il materiale d'imballaggio è riciclabile. Si prega di smaltire gli imballaggi nel rispetto dell'ambiente.

Avvertenze relative alla legge sui dispositivi elettrici ed elettronici (ElektroG)



I dispositivi elettrici ed elettronici usati non rientrano nei rifiuti domestici, ma devono essere trattati e smaltiti in modo separato!

- Le batterie o gli accumulatori usati non integrati nel dispositivo usato devono essere rimossi prima della consegna! Il loro smaltimento è regolato dalla legge sulle batterie.
- I proprietari o gli utilizzatori di dispositivi elettrici ed elettronici sono tenuti per legge a restituirli al termine della loro durata utile.

- L'utente finale è responsabile in prima persona per la cancellazione dei suoi dati personali in relazione al dispositivo usato da smaltire!
- Il simbolo del bidone della spazzatura barrato indica che i dispositivi elettrici ed elettronici non possono essere smaltiti insieme ai normali rifiuti domestici.
- I dispositivi elettrici ed elettronici possono essere restituiti gratuitamente presso i seguenti centri:
 - Centri di raccolta e smaltimento di diritto pubblico (ad es. depositi comunali)
 - Punti vendita di dispositivi elettronici (fisici e online), nella misura in cui il distributore sia tenuto al ritiro o lo offra in modo volontario.
 - È possibile consegnare gratuitamente al produttore, senza dovere acquistare prima un nuovo dispositivo da questi, fino a tre dispositivi elettronici usati per ogni tipo di dispositivo con una lunghezza del bordo di massimo 25 centimetri, oppure portare il dispositivo presso un altro centro di raccolta autorizzato nelle proprie vicinanze.
 - Altre condizioni di ritiro complementari del produttore e del distributore sono reperibile presso il rispettivo servizio clienti.
- In caso di consegna da parte del produttore di un nuovo dispositivo elettronico presso un privato, quest'ultimo può richiedere il ritiro gratuito del dispositivo elettronico usato, su richiesta dell'utente finale stesso. Contattare a tale proposito il servizio clienti del produttore.
- Quanto esposto si applica solo ad apparecchi installati e distribuiti in un paese dell'Unione Europea e soggetti alla Direttiva europea 2012/19/UE. Nei paesi al di fuori dell'Unione Europea possono applicarsi norme diverse per lo smaltimento di dispositivi elettrici ed elettronici usati.

Avvertenze relative alla legge sulle batterie (BattG)



Le batterie e gli accumulatori usati non rientrano nei rifiuti domestici, ma devono essere trattati e smaltiti in modo separato!

- Per un'estrazione sicura delle batterie o degli accumulatori dal dispositivo elettronico e per informazioni sul relativo tipo e sistema chimico, osservare le altre indicazioni contenute nelle istruzioni per l'uso e il montaggio.
- I proprietari o gli utilizzatori di batterie e accumulatori sono tenuti per legge a restituirli al termine della loro durata utile. La restituzione si limita alla consegna di quantità di normale uso domestico.
- Le batterie usate possono contenere sostanze nocive o metalli pesanti che possono generare danni all'ambiente e alla salute. Un riciclaggio delle batterie usate e l'uso delle risorse in esse contenute contribuisce alla protezione di questi due importanti fattori.

- Il simbolo del bidone della spazzatura barrato indica che le batterie e gli accumulatori non possono essere smaltiti insieme ai normali rifiuti domestici.
- Se si trovano in aggiunta i simboli Hg, Cd o Pb sotto al simbolo del bidone dei rifiuti, il significato è il seguente:
 - Hg: La batteria contiene più dello 0,0005 % di mercurio
 - Cd: La batteria contiene più dello 0,002 % di cadmio
 - Pb: La batteria contiene più dello 0,004 % di piombo
- Le batterie e gli accumulatori possono essere restituiti gratuitamente presso i seguenti centri:
 - Centri di raccolta e smaltimento di diritto pubblico (ad es. depositi comunali)
 - Punti vendita di batterie e accumulatori
 - Centri di ritiro del sistema di ritiro comune per apparecchi-batterie usate
 - Centro di ritiro del produttore (se non appartenente al sistema di ritiro comune)
- Quanto esposto si applica solo a batterie e accumulatori distribuiti in un paese dell'Unione Europea e soggetti alla Direttiva europea 2006/66/CE. Nei paesi al di fuori dell'Unione Europea possono applicarsi norme diverse per lo smaltimento di batterie e accumulatori.

Smontaggio della batteria prima dello smaltimento dell'apparecchio

- La batteria integrata deve essere smontata prima dello smaltimento dell'apparecchio e smaltita nella raccolta differenziata e nel rispetto dell'ambiente.
- Chiudere i contatti aperti e imballare la batteria in modo che non si sposti all'interno dell'imballaggio. Si prega di rispettare anche eventuali disposizioni nazionali supplementari.

La vostra amministrazione comunale o altri servizi cittadini vi possono fornire informazioni sulle opzioni di smaltimento dell'apparecchio non più in uso.

Carburanti e oli

- Prima dello smaltimento dell'apparecchio, occorre scaricare il serbatoio del carburante e quello dell'olio motore!
- Il carburante e l'olio motore non rientrano nei rifiuti domestici, né possono essere gettati nelle fogne, ma devono essere trattati e smaltiti in modo separato!
- I serbatoi dell'olio e del carburante devono essere smaltiti in modo rispettoso nei confronti dell'ambiente.

13. Eliminazione delle anomalie

| Anomalia | Causa | Intervento |
|---|-------------------------------------|---|
| Il motore non si avvia | Candela di accensione sporca | Pulire la candela di accensione, distanza elettrodi 0,6 mm. |
| | Manca il carburante | Rabboccare il carburante. |
| | Olio insufficiente nel motore | Verificare il livello dell'olio |
| | Batteria scarica | Sostituire la batteria |
| Il generatore ha troppo poca o nessuna tensione | Regolatore o condensatore difettoso | Rivolgersi ad un rivenditore specializzato. |
| | Filtro dell'aria sporco | Pulire o sostituire il filtro. |

Obsah:
Strana:

| | | |
|-----|-----------------------------------|----|
| 1. | Úvod | 54 |
| 2. | Popis přístroje (obr.1-2) | 54 |
| 3. | Rozsah dodávky (obr. 3) | 54 |
| 4. | Použití v souladu s určením | 55 |
| 5. | Bezpečnostní pokyny | 55 |
| 6. | Technické údaje | 58 |
| 7. | Před uvedením do provozu | 58 |
| 8. | Uvedení do provozu | 59 |
| 9. | Údržba..... | 60 |
| 10. | Skladování..... | 61 |
| 11. | Přeprava..... | 61 |
| 12. | Likvidace a recyklace..... | 61 |
| 13. | Řešení problémů..... | 62 |

Vysvětlení symbolů na přístroji

Symbole použité v této příručce vás mají upozornit na možná rizika. Bezpečnostní symboly a vysvětlivky, které je provázejí, musejí být přesně pochopeny. Samotné výstrahy rizika neodstraní a nemohou nahradit správná opatření pro prevenci úrazů.

| | |
|--|--|
| | <p>Přečtěte si provozní příručku. Před použitím přístroje si vždy přečtěte příslušný oddíl v uživatelské příručce.</p> |
| | <p>Důležité. Horké části. Udržujte odstup.</p> |
| | <p>Důležité. Před doléváním paliva vypněte motor. Nedolévejte palivo v případě, že je motor v provozu.</p> |
| | <p>Důležité. Výfukové plyny jsou jedovaté, proto motor nenechávejte běžet v nevětraných prostorech.</p> |
| | <p>Používejte ochranu sluchu. Používejte ochranné rukavice.</p> |
| | <p>Pouze pro země EU Elektrické nástroje neodhazujte do domácího odpadu! Podle evropské směrnice 2012/19/EU o odpadních elektrických a elektronických zařízeních a jejího provedení ve vnitrostátním právu musí být použité elektrické nástroje tříděny a odvezeny k ekologické recyklaci.</p> |
| | <p>Při manipulaci s pohonnými látkami a mazivy buďte velmi opatrní!</p> |
| | <p>Před prováděním údržby odstraňte kabel zapalování a přečtěte si pokyny.</p> |
| | <p>Přístroj nikdy nevystavujte dešti.</p> |
| | <p>Při spouštění motoru dochází ke vzniku jisker. Ty mohou zapálit hořlavé plyny v blízkosti.</p> |
| | <p>Otevřený oheň a kouření v blízkosti přístroje jsou přísně zakázány!</p> |

1. Úvod

Výrobce:

Scheppach GmbH
Günzburger Straße 69
D-89335 Ichenhausen

Vážený zákazníku,

přejeme Vám hodně radosti a úspěchů při práci s Vaším novým přístrojem.

Poznámka,

V souladu s platnými zákony, které se týkají odpovědnosti za výrobek, výrobce zařízení nepřebírá odpovědnost za poškození výrobku nebo za škody způsobené výrobkem, ke kterým z následujících důvodů:

- Nesprávná manipulace.
- Nedodržení pokynů pro obsluhu.
- Opravy prováděné třetí stranou, opravy neprováděné v autorizovaném servisu.
- Montáž neoriginálních dílů nebo použití neoriginálních dílů při výměně.
- Jiné než specifikované použití.

Doporučujeme:

Před montáží a obsluhou tohoto zařízení si přečtěte kompletní text v návodu k obsluze.

Pokyny pro obsluhu jsou určeny k tomu, aby se uživatel seznámil s tímto zařízením a aby při jeho použití využil všech jeho možností v souladu s uvedenými doporučeními. Tento návod k obsluze obsahuje důležité informace o tom, jak provádět bezpečnou, profesionální a hospodárnou obsluhu stroje, jak se zabránit rizikům, jak ušetřit náklady na opravy, jak zkrátit doby prostojů a jak zvýšit spolehlivost a prodloužit provozní životnost stroje.

Mimo bezpečnostních předpisů uvedených v návodu k obsluze musíte dodržovat také platné předpisy, které se týkají provozu stroje ve vaší zemi.

Uchovávejte návod k obsluze stále v blízkosti stroje a uložte jej do plastového obalu, aby byl chráněn před nečistotami a vlhkostí. Přečtěte si návod k obsluze před každým použitím stroje a pečlivě dodržujte v něm uvedené informace. Stroj mohou obsluhovat pouze osoby, které byly řádně proškoleny v jeho obsluze a které byly řádně informovány o rizicích spojených s jeho obsluhou. Při obsluze stroje musí být splněn stanovený minimální věk.

Vedle bezpečnostních pokynů, které jsou obsaženy v návodu k obsluze, a zvláštních předpisů vaší země je při provozu konstrukčně stejných přístrojů zapotřebí dodržovat všeobecně uznávaná technická pravidla. Nepřebíráme žádnou záruku za nehody nebo škody způsobené nedodržením tohoto návodu a bezpečnostních pokynů.

2. Popis přístroje (obr.1-2)

1. Převravní úchyt
2. Kryt přihrádky baterie
3. Přípojka uzemnění
4. Víčko nádrže
5. Kola
6. Kryt
7. Reverzní startér
8. Benzinový kohout
9. Spínač úspory energie
10. Spínač Start, Stop
11. Kontrolky
12. Knoflík Reset
13. Knoflík na displeji
14. 12 V d.c. Přípojka
15. 12 V d.c. Bezpečnostní vypínač
16. 230 V ~ - zástrčka (2x)
17. Digitální indikace se světlem

3. Rozsah dodávky (obr. 3)

- A Kabel adaptéru s 12 V svorkami
- B Křížový šroubovák
- C Plnicí láhev oleje
- D Dálkové ovládání
- E Klíč na zapalovací svíčky
- F Návod
- G Generátor SG3400i

- Otevřete balení a opatrně vyjměte přístroj.
- Odstraňte materiál obalu a obalové a přepravní pojistky (pokud je jimi výrobek opatřen).
- Zkontrolujte, zda je obsah dodávky úplný.
- Zkontrolujte přístroj a díly příslušenství, zda se při přepravě nepoškodily.
- Uchovejte obal dle možností až do uplynutí záruční doby..
- Seznamte se před použitím podle návodu k obsluze s přístrojem.
- Používejte u příslušenství a opotřebitelných a náhradních dílů pouze originální díly. Náhradní díly obdržíte u specializovaného prodejce.
- Uveďte při objednávání naše čísla výrobku a rovněž typ a rok výroby přístroje.

⚠ POZOR!

Přístroj a obalové materiály nejsou hračka! Dětem nepatří do rukou plastové sáčky, fólie ani drobné součástky! Hrozí nebezpečí jejich spolknutí a udušení!

⚠ NEBEZPEČÍ

Hrozí nebezpečí spolknutí těchto věcí a udušení!

4. Použití v souladu s určením

Přístroj je vhodný pro použití, které předpokládá provoz se zdrojem střídavého napětí 230 V.

Bezpodmínečně dodržujte omezení v bezpečnostních pokynech.

Účelem generátoru je pohon elektrických nástrojů a elektrické napájení osvětlovacích zdrojů. U domácích spotřebičů zkontrolujte prosím jejich vhodnost podle příslušných údajů výrobce. V případě pochybností se zeptejte autorizovaného prodejce příslušného přístroje.

Tento generátor je koncipován výhradně k pohánění elektrických přístrojů, jejichž max. výkon leží v rozsahu výkonu generátoru. Vyšší rozběhový proud indukčních spotřebičů musí být zohledněn.

Invertor

U generátoru řízeného invertorem je proud vyráběn zcela novým způsobem. Díky malému, multipólovému vinutí uvnitř se vyrobené střídavé napětí přemění pomocí elektronického zařízení nejprve na stejnosměrné napětí a poté na střídavé napětí s čistou sinusovou křivkou. Díky této čisté sinusové křivce je možné napájet elektronické přístroje, aniž by se poškodily.

Stroj se smí používat pouze v souladu s určením. Jakékoliv další toto přesahující použití je v rozporu s určením. Za škody nebo zranění všeho druhu, které vzniknou na základě použití v rozporu s určením, zodpovídá uživatel/obsluhující osoba a ne výrobce.

Respektujte prosím, že naše zařízení v souladu s určením není konstruováno pro komerční, řemeslné a průmyslové použití. Nepřebíráme zodpovědnost v případě, když se zařízení použije v komerčních, řemeslných nebo průmyslových provozech, a při srovnatelných činnostech.

5. Bezpečnostní pokyny

Místa, která se týkají bezpečnosti, jsme v tomto návodu k použití označili touto značkou: ⚠

Kromě toho obsahuje provozní návod jiné důležité texty, které jsou označené slovem "POZOR!".

⚠ Pozor!

Při použití zařízení je nutné dodržovat jednotlivá bezpečnostní opatření, aby se zabránilo zraněním a škodám. Pročtěte si proto pečlivě tento návod k obsluze / bezpečnostní pokyny. Pokud byste přístroj předali jiné osobě, přiložte k němu prosím i tento návod k obsluze / bezpečnostní pokyny. Nepřebíráme žádnou záruku za nehody nebo škody způsobené nedodržením tohoto návodu a bezpečnostních pokynů.

⚠ NEBEZPEČÍ

Při nedodržení tohoto pokynu může docházet k nejvyššímu smrtelnému nebezpečí popř. životu nebezpečným zraněním.

⚠ VÝSTRAHA

Při nedodržení tohoto pokynu může docházet ke smrtelnému nebezpečí popř. nebezpečí těžkých zranění.

⚠ OPATRNĚ

Při nedodržení tohoto pokynu může docházet k lehkému až střednímu nebezpečí zranění.

⚠ UPOZORNĚNÍ

Při nedodržení tohoto pokynu může docházet k nebezpečí poškození motoru nebo jiných věcných hodnot.

Všeobecné bezpečnostní pokyny

- 1. Udržujte na svém pracovišti pořádek**
 - Nepořádek na pracovišti může vést k úrazům.
- 2. Sledujte vnější vlivy**
 - Nikdy nepracujte s motorovým přístrojem v uzavřených nebo nedostatečně větraných prostorách. Když motor běží, produkují se jedovaté plyny. Tyto plyny mohou být bez zápachu a neviditelné.
 - Nevystavujte motorový přístroj dešti.
 - Nepoužívejte motorový přístroj ve vlhkém nebo mokřím prostředí.
 - Na nerovném povrchu dbejte na bezpečný postoj.
 - Při práci se postarejte o dobré osvětlení.
 - Nepoužívejte motorový přístroj v lehce vznětlivé vegetaci popř. tam, kde hrozí nebezpečí požáru nebo výbuchu.
 - Za sucha si připravte hasicí přístroj (nebezpečí požáru).
- 3. Udržujte ostatní osoby v bezpečné vzdálenosti**
 - Dejte pozor, aby se ostatní osoby, zejména děti a mladiství, nedotkli motorového přístroje. Udržujte je v bezpečné vzdálenosti od svého pracoviště.
- 4. Ukládejte nepoužívané nářadí na bezpečném místě**
 - Nepoužívané nářadí byste měli ukládat na suchém, vysoko položeném nebo uzavřeném místě, mimo dosah dětí.
- 5. Stroj nepřetěžujte**
 - Budete pracovat lépe a bezpečněji v udaném rozsahu výkonu.
- 6. Buďte pozorní**
 - Nikdy nepracujte pod vlivem alkoholu, drog, léků nebo jiných substancí, které mohou poškodit schopnost vidění, zručnost a rozlišovací schopnost

7. Používejte přístroj v souladu s určením

- Nepoužívejte přístroj pro aplikace, pro které není určen.

Bezpečnostní pokyny pro manipulaci s hořlavými provozními látkami

1. **VÝSTRAHA!** Benzín je velmi hořlavý:
2. Skladujte benzín v nádobách, které jsou koncipovány speciálně k tomuto účelu.
3. Dolévejte benzín jen venku a nekuřte přitom.
4. Dolévejte benzín před spuštěním motoru. Nikdy nesnímejte kryt palivové nádrže ani nedolévejte benzín, když motor běží nebo je ještě horký.
5. Pokud dojde k rozlité paliva, nepokoušejte se nastartovat motor, ale vzdalte stroj z prostoru, kde je rozlité palivo, a odstraňte všechny zápalné zdroje, dokud nevypřchají výpary z paliva. Palivovou nádrž a kanystr opět uzavřete krytem.

Plnění paliva

- Před plněním je třeba zastavit motor.
 ▲ **Pozor!** Otvírejte uzávěr nádrže vždy opatrně, aby se existující přetlak mohl pomalu odbourat.
- Při práci s přístrojem vznikají vysoké teploty na opláštění. Nechte přístroj před plněním nádrže zcela vychladnout.
 ▲ **Pozor!** Při nedostatečném vychladnutí přístroje by se mohlo palivo při plnění nádrže vznítit a vést k těžkým popáleninám.
- Dejte pozor, aby nádrž nebyla naplněná příliš velkým množstvím paliva. Pokud palivo rozlijete, je třeba je ihned odstranit a přístroj očistit.
- Vždy dobře uzavřete šroubový uzávěr na palivové nádrži, aby bylo zabráněno uvolnění vibracemi vznikajícími při provozu přístroje.

▲ NEBEZPEČÍ

Netankujte stroj v blízkosti otevřeného plamene.

Speciální bezpečnostní předpisy při používání spalovacích motorů

▲ NEBEZPEČÍ

Spalovací motory představují během provozu a při tankování zvláštní nebezpečí. Přečtěte si a dodržujte vždy výstražné pokyny. Při nedodržení může dojít k těžkým nebo dokonce smrtelným zraněním.

1. Na generátoru nesmějí být prováděny žádné změny.
2. ▲ **Pozor!**
Nebezpečí otravy, výpary, pohonné látky a mazi-va jsou toxické, výpary nesmějí být vdechovány.
3. ▲ **Pozor!**
Nebezpečí popálení, nedotýkejte se zařízení pro odvod výfukových plynů a hnacího agregátu.

4. Přístroj neprovozujte v nevětraných prostorách nebo hořlavém prostředí. Jestliže má být přístroj provozován v dobře větraných prostorách, musejí být výfukové plyny odváděny výfukovou hadicí přímo ven.
 ▲ **Pozor!** Toxické výfukové plyny mohou unikat i při provozu výfukové hadice. Z důvodu nebezpečí požáru nesmí být výfuková hadice nasměrována na hořlavé látky.
5. ▲ **Nebezpečí výbuchu!** Přístroj neprovozujte v prostorách s hořlavými látkami.
6. Výrobce předběžně nastavený počet otáček neměňte. Přístroj nebo připojené přístroje se mohou poškodit.
7. Přístroj instalujte v minimální vzdálenosti 1 m od stěn nebo připojených přístrojů.
8. Postavte přístroj na bezpečné rovné místo. Za provozu je zakázáno přístroj otáčet, naklánět nebo měnit jeho stanoviště.
9. Generátoru se nedotýkejte vlhkýma rukama.
10. Chraňte se před nebezpečím hrozícím od elektrického proudu.
11. Venku používejte pouze k tomu schválené a odpovídajícím způsobem označené prodlužovací kabely (H07RN).
12. Používaná prodlužovací vedení nesmějí překročit celkovou délku 50 m pro 1,5 mm² a 100 m pro 2,5 mm².
13. Opravy a nastavení smí provádět jen autorizovaný odborný personál.
14. Nedotýkejte se mechanicky se pohybujících ani horkých částí. Nesnímejte ochranné kryty.
15. Hodnoty uvedené u technických dat pod hladinou akustického výkonu (L_{WA}) a hladinou akustického tlaku (L_{PA}) představují emisní hladinu a nejsou nutně bezpečnou hladinou pracovní. Protože existuje souvislost mezi hladinami emise a imise, nelze ji spolehlivě použít ke stanovení doplňkových bezpečnostních opatření, která jsou případně potřebná. Faktory vlivu na aktuální imisní hranici pracovníka zahrnují vlastnosti pracovního prostoru jiné zdroje hluku atd., jako např. počet strojů a jiných hraničních procesů a časový úsek, v němž je pracovník obsluhy vystaven hluku. Povolená imisní hladina se rovněž může odlišovat podle příslušné země. Tato informace však nabízí provozovateli stroje možnost lépe odhadnout rizika ohrožení.
16. Nepoužívejte elektrické provozní prostředky (ani prodlužovací kabely a konektory), které jsou vadné.
17. Nikdy nezasouvejte předměty do větrací štěrbin. To platí i tehdy, když je přístroj vypnutý. Nedodržování může vést ke zraněním nebo poškození přístroje.
18. Generátorové skupiny mohou být nabitý jen do výše jejich jmenovitého výkonu za normálních okolních podmínek. Když je generátorová skupina používána za podmínek, které neodpovídají referenčním podmínkám podle ISO 8528-8, a chlazení motoru nebo generátoru střídavého proudu je narušeno (např. při provozu v uzavřených prostorech), je nutné snížit výkon.

19. Při vyšších teplotách, ve velkých výškách a vlhkosti musí být výkon snížen tak, jak je popsáno níže.
Max. pracovní teplota: 40 °C
Max. výška: 1000 m
Max. vlhkost: 90 %
20. Z přístroje odstraňujte olej, špínu a jiné nečistoty.
21. Zajistěte řádné fungování tlumičů hluku a vzduchových filtrů. Tyto díly slouží jako ochrana proti plameni v případě vadného zapalování.
22. Před připojením elektrických vedení musí přístroj dosáhnout plného počtu otáček. Před vypnutím motoru odpojte vedení.
23. Abyste zabránili zranění následkem zasažení elektrickým proudem, zajistěte, aby palivová nádrž nebyla zcela prázdná, když jsou připojena elektrická vedení.
24. Zátěž nesmí překročit výkon uvedený na typovém štítku generátoru. Přetížení může způsobit škody nebo zkrácenou životnost přístroje.
25. Přístroj nezapojte do zásuvek pro domácnost. Přístroj nesmí být spojen s jinými zdroji elektřiny, například s elektrickou sítí rozvodného podniku. Ve zvláštních případech, pokud je požadováno spojení v provozní pohotovosti s existujícími elektrickými zařízeními, smějí být tato zařízení provedena jen kvalifikovaným elektromechanikem, který musí vzít v úvahu rozdíly v případě provozu vybavení s použitím veřejné rozvodné sítě a při provozu přístroje.
26. Vypněte motor:
 - Vždy, když opouštíte stroj
 - Před doplňováním paliva
27. Zavřete vždy palivový kohoutek, když není stroj v provozu.
28. Nikdy nepoužívejte páku sytiče k zastavení motoru.

Upozornění! Tento elektrický nástroj vytváří během provozu elektromagnetické pole. Toto pole může za určitých podmínek ovlivňovat aktivní nebo pasivní zdravotní implantáty. Pro snížení rizika vážných nebo smrtelných úrazů doporučujeme osobám se zdravotními implantáty, aby se před obsluhou tohoto elektrického nástroje obrátily na svého lékaře nebo na výrobce zdravotního implantátu.

Bezpečnostní pokyny pro servis/případ údržby

1. Pro údržbu a příslušenství používejte jen originální díly.
2. Vyměňte vadné tlumiče hluku.
3. Před použitím se vždy vizuálně přesvědčte, zda není přístroj opotřebený ani poškozený. Opotřebené nebo poškozené prvky a šrouby vyměňte. Abyste zajistili, že je vybavení v bezpečném provozním stavu, utáhněte všechny matice, čepy a šrouby.
4. Je třeba provádět pravidelné kontroly, zda se nevykytují netěsnosti nebo stopy oděru v palivovém systému, například následkem porézních trubek, volných nebo chybějících svorek a poškození nádrže nebo jejího víka. Před použitím odstraňte všechny závady.

5. Aby nedopatřením nedošlo ke spuštění, odstraňte před kontrolou nebo nastavováním přístroje, resp. motoru zapalovací svíčku nebo kabel zapalování.

⚠ VÝSTRAHA!

Nesprávná údržba nebo nerespektování, resp. neodstranění problému se může během provozu stát zdrojem nebezpečí. Provozujte pouze pravidelně a správně udržované stroje. Jen tak můžete vycházet z toho, že provozujete svůj přístroj bezpečně, hospodárně a bezporuchově.

Nečistěte, neudržujte, nenastavujte ani neopravujte stroj v běžícím stavu. Pohyblivé díly mohou způsobit těžká zranění.

Nepoužívejte benzín nebo jiná hořlavá rozpouštědla k čištění částí stroje.

⚠ VÝSTRAHA! Výpary paliv a rozpouštědel mohou vybuchnout.

Přípevněte po opravě a údržbě ochrannou a bezpečnostní výstroj znovu na přístroj.

Dbejte na provozně bezpečný stav přístroje, kontrolyte zvláště těsnost palivového systému. Zbavte vždy chladicí žebra motoru nečistot.

Zbytková nebezpečí a ochranná opatření

Zanedbání ergonomických zásad

Nedbalé používání osobní ochranné výstroje

Nedbalé používání nebo vynechání osobní ochranné výstroje může vést k těžkým zraněním.

- Noste předepsanou ochrannou výstroj.

Lidské chování, chybné chování

- Buďte při všech pracích zcela soustředění.

⚠ Zbytkové nebezpečí - Nelze nikdy vyloučit.

Elektrická zbytková nebezpečí

Elektrický kontakt

Při dotknutí se konektoru zapalovací svíčky může při běžícím motoru dojít k zasažení elektrickým proudem.

- Nikdy se nedotýkejte konektoru svíčky nebo zapalovací svíčky při běžícím motoru.

Teplná zbytková nebezpečí

Popáleniny, omrzliny

Dotknutí se výfuku/opláštění může vést k popáleninám.

- Nechte motorový přístroj vychladnout.

Ohrožení hlukem

Poškození sluchu

Delší nechráněná práce s přístrojem může vést k poškození sluchu.

- Zásadně noste ochranu sluchu.

Ohrožení materiály a jinými látkami

Kontakt, vdechnutí

Výfukové plyny stroje mohou vést k poškozením zdraví.

- Používejte motorový přístroj pouze venku

Požár, výbuch

⚠ Palivo je požárně nebezpečné.

- Během práce a tankování je zakázáno kouření a otevřený oheň.

Chování v případě nouze

Při případné nehodě zaveďte příslušně potřebná opatření první pomoci a vyžádejte si co nejdříve kvalifikovanou lékařskou pomoc.

Při žádosti o pomoc uveďte následující údaje:

1. Kde se to stalo
2. Co se stalo
3. Kolik zraněných
4. Jaký druh zranění
5. Kdo oznamuje!

6. Technické údaje

| | |
|---|--------------------------------|
| Generátor | Digital Inverter |
| Druh krytí | IP23M |
| Trvalý výkon P_{nenn} (S1) (230 V) W | 3000 |
| Max. výkon P_{max} (S2) (230 V) W | 3400 |
| Jmenovité napětí U_{nenn} | 2 x 230 V~ |
| Jmenovitý proud I_{nenn} | 12 A (230 V) |
| Kmitočet F_{nenn} | 50 Hz |
| Druh konstrukce hnacího motoru | 4takt 1válec vzduchem chlazený |
| Zdvihový objem cm^3 | 212 |
| Max. výkon (motor) kW / PS | 3,8 / 5,1 |
| Palivo | Bezolovnaté (E5) |
| Obsah nádrže l | 7,4 |
| Motorový olej typ | 10W30 / 15W40 |
| Množství oleje (cca) | 0,5 l |
| Spotřeba při plné zátěži l/h | 2,1 |
| Hmotnost kg | 43,8 |
| Činitel výkonu $\cos \varphi$ | 1 |
| Třída výkonu | G1 |
| Teplota max °C | 40 |
| Max. instalační výška (üNN) | 1000 m |
| Zapalovací svíčka | F7RTC / BPR6HS |

Technické změny vyhrazeny!

Režim S1 (stálý provoz)

Stroj může být stále provozován s uvedeným výkonem.

Režim S2 (krátkodobý provoz)

Stroj může být krátkodobě provozován s uvedeným výkonem. Poté stroj musí určitou dobu stát, aby se nepřipustně nezahřival.

Informace k tvorbě hluku měřené podle příslušných norem:

Akustický tlak $L_{pA} = 61$ dB(A) (7 m)

Akustický výkon $L_{WA} = 96$ dB(A) (4 m)

Nejistota měření $K_{pA} = 3$ dB

Hluk a vibrace

⚠ **Výstraha:** Hluk může mít závažné dopady na vaše zdraví. Jestliže hluk stroje překročí 85 dB (A), nasadte si prosím vhodná ochranná sluchátka.

7. Před uvedením do provozu

⚠ POZOR!

Zkontrolujte před spuštěním motoru:

- Zkontrolujte stav paliva, případně doplňte - nádrž by měla být nejméně z poloviny plná
- Dbejte na dostatečné větrání přístroje
- Ujistěte se, že kabel zapalování je připevněn ke svíčke zapalování
- Odpojte elektrický přístroj, který by byl případně na generátor připojen
- Stav vzduchového filtru
- Stav palivových vedení
- Pevné usazení vnějších šroubových spojů
- zda je baterie připojená

Pozor! Tento generátor lze nastartovat jen tehdy, když je připojena baterie!

Pozor! Před prvním použitím naplnit olejem.

Stav oleje kontrolujte před každým použitím při vypnutém motoru a na rovné ploše. Používejte čtyřtaktní nebo jiný stejně vysoce hodnotný HD olej nejlepší kvality. Pro běžné použití doporučujeme SAE 10W30 / 15W40 při všech teplotách.

Připojení baterie

Uvolněte kryt přihrádky baterie povolením dvou šroubů přiloženým křížovým šroubovákem. Připojte nyní červený kabel k pólu plus (+) a černý kabel k pólu minus (-).

Upozornění: Baterie se za provozu samočinně nabíjí.

Zjištění stavu oleje obr. 6 - 7

Odstraňte kryt (obr. 6) (obr. 6)

Vyšroubujte olejovou měрку a očistěte ji.

Zkontrolujte stav oleje tak, že vsunete měрку do plnicího hrdla, aniž byste uzávěr zašrouboval.

Pokud je hladina oleje. Hladina oleje se musí pohybovat mezi označením min. a max. (Obr. 7)

Naplňte palivo

- Chcete-li natankovat - uzávěr (4) Otevřete proti směru hodinových ručiček.
- Naplňte palivovou nádrž v
- Zavření nádrží - víčko nádrže (4) ve směru hodinových ručiček.

Doporučené palivo

Pro tento motor je potřebný výhradně bezolovnatý normální benzín s výzkumným oktanovým číslem 91 nebo vyšším.

Používejte pouze čerstvé, čisté palivo.

⚠ Voda nebo nečistoty v benzínu poškozují palivový systém.

Objem nádrže: 7,4 litru

⚠ **Tankujte v dobře větrané oblasti při zastaveném motoru. Byl-li motor bezprostředně předtím v provozu, nechte jej nejprve vychladnout. Nikdy netankujte motor v budově, kde mohou benzínové výpary dosáhnout k plamenům nebo jiskrám. Benzín je mimořádně hořlavý a výbušný. Při manipulaci s palivem můžete utrpět popáleniny nebo jiná těžká zranění.**

- Vypněte motor a držte jej z dosahu horka, jisker a plamenů.
- Tankujte pouze venku.
- Rozlitý benzín neprodleně vytřete.

8. Uvedení do provozu

8.1 Spuštění motoru (obr. 4 - 5)

Pozor! Tento generátor lze nastartovat jen tehdy, když je připojena baterie!

- Spínač/vypínač (2) nastavte do polohy „ON“ (obr. 5 poz. 3)
- Spínač Start, Stop (10) přepněte do polohy „RUN (I)“.
- Nyní máte tři různé možnosti pro spuštění generátoru.
 - Přepněte Spínač Start, Stop do polohy Start (II).
 - Nastartujte generátor přiloženým dálkovým ovládáním (D), stiskněte k tomu knoflík „ON“.
 - Motor spusťte reverzním startérem (6); za tím účelem silně zatáhněte za držadlo. Reverzní spouštěč uveďte rukou opatrně a pomalu do původní polohy. Pokud nedojde ke spuštění motoru, znovu zatáhněte za držadlo.

8.2 Vypnutí motoru

- Než generátor elektrického proudu vypnete, nechte jej krátkou dobu pracovat bez zatížení, aby se agregát mohl „dochladit“
- Stiskněte knoflík „OFF“ na dálkovém ovládání (D) nebo přepněte spínač Start, Stop do polohy „STOP“ (O).
- Spínač/vypínač (8) nastavte do polohy „OFF“.

Kontroly

Oil výstražné světlo (A)

Displej je aktivní na nízkou hladinu oleje a vypne, když dostatečnou hladinu oleje.

Indikátor přetížení (B)

Ochrana proti přetížení je aktivní při příliš vysoké náhonu - Vypne 230 V zásuvky (16).

Vypněte přístroj (viz bod 8.2).

Připojená zařízení od samostatného generátoru. Jednotka (viz bod 8.1).

Provozní displej (C)

Indikátor aktivní Power - pokud je motor v chodu.

8.3 Úspora energie spínač (9)

Je-li spínač úspory energie přepnutý do polohy „ON“ (☛), pak dokud není připojen žádný spotřebič, běží motor automaticky na volnoběh. Je-li připojen spotřebič, vrátí se motor na své plné otáčky. Toto nastavení se doporučuje k minimalizaci spotřeby pohonných hmot.

Pozor!

Je-li připojen přístroj s vysokým výkonem, resp. je-li připojeno více přístrojů, přepněte spínač úspory energie (9) do polohy „OFF“ (☚). Následně vyčkejte, až generátor zachytí zatížení, v případě potřeby pak zapněte spínač úspory energie.

8.4 Elektrická bezpečnost

Elektrická přívodní vedení a připojené přístroje musejí být v bezvadném stavu.

Generátor elektrického proudu nikdy nezapojujte do sítě (zásuvky).

Vedení ke spotřebiči by měla být co nejkratší.

8.5 Uzemnění

Pro svod statického náboje může posloužit uzemnění pláště. Za tím účelem připojte kabel na jedné straně k zemnici přípojce (3) generátoru a na druhé straně jej spojte s externí kostrou (např. s tyčovým zemničem).

8.6 Přípojka 12 V

Na přípojce 12 V DC (14) lze pomocí přiloženého kabelu (14) nabíjet baterii 12 V.

8.7 Knoflík Reset (12)

Při aktivaci ochrany proti přetížení a rozsvícení kontrolky indikace přetížení červeně lze knoflíkem Reset obnovit počáteční výkon generátoru, není pak nutné znovu startovat motor.

Stiskněte a držte knoflík „RESET“ - stisknutý 1 sekundu, až kontrolka (červená) zhasne a rozsvítí se kontrolka indikace provozu (zelená). Pokud se aktivace ochrany proti přetížení neaktivovala, je knoflík Reset neúčinný.

8.8 Knoflík na displeji (13)

Knoflíkem na displeji lze střídavě zobrazovat následující údaje

- Otáčky motoru
- Doba chodu motoru v hodinách a minutách
- Volt + Hz

Displej se po asi 20 s nepoužívání samočinně vypne.

9. Údržba

⚠ VÝSTRAHA

- Provádějte údržbu pouze při zastaveném motoru.
- Vytáhněte konektor zapalovací svíčky ze zapalovací svíčky

Výměna oleje (6,8 & 9)

Motorový olej vyměňte po prvních 25ti hodinách provozu, následně po každých 50ti hodinách resp. každé tři měsíce.

Výměna oleje by se měla provádět při motoru zahřátém na provozní teplotu.

- Mějte při výměně oleje připravenou vhodnou nádobu, která neteče.
- Odstraňte kryt (6) (obr. 6)
- Povolte šroub (8a), aby kabel nebyl znečištěn olejem, posuňte kabel nejlépe ke straně.
- Povolte následně pryžovou zátku (9a) (Obr. 8 - 9) a vyjměte olejovou měrku.
- Otevřete následně výpustný šroub oleje (9b) (Obr. 9)
- Použitý olej vypusťte do vhodné zachytné nádoby.
- Následně vše opět smontujte v opačném pořadí.
- Při plnění nového oleje prosím dbejte na to, abyste doporučené množství oleje neplnili najednou, protože při výměně oleje v systému vždy zbývá malé množství oleje.
- Zkontrolujte hladinu oleje způsobem popsáním v bodu „Kontrola stavu oleje“.
- Starý olej řádně zlikvidujte. Odevzdejte starý olej ve sběrně. Většina čerpacích stanic, opraven nebo sběrných dvorů bere starý olej bezplatně zpět.

Vzduchový filtr

Časté čištění vzduchového filtru zabraňuje chybným funkcím karburátoru. Vzduchový filtr čistěte pravidelně, zejména při práci v prašném prostředí.

Čištění vzduchového filtru

- Vzduchový filtr by měl být vyčištěn vždy po 30 hodinách provozu. (Při práci v prašném prostředí by měl být vzduchový filtr po ukončení práce vyčištěn)
- Odstraňte kryt (10a) (obr. 10 - 11)
- Sejměte kryt vzduchového filtru povolením dvou šrouby (12a & 12b). (Obr. 12)
- Odstraňte filtrační články.
- Vyčistěte filtrační články mýdlovou vodou, poté je vypláchněte čistou vodou a před opětovnou montáží je nechte dobře vyschnout.
- Vzduchový filtr smontujte v opačném pořadí

⚠ VÝSTRAHA

NIKDY nepoužívejte benzín nebo rozpouštědla s nízkým bodem vzplanutí k čištění vložky vzduchového filtru. Následkem by mohl být požár nebo výbuch.

UPOZORNĚNÍ

Nikdy nenechte běžet motor bez vzduchového filtru nebo s poškozeným vzduchovým filtrem. Nečistota tak vnikne do motoru, čímž může dojít k závažným poškozením motoru. V tomto případě se prodejce i výrobce distancují od jakýchkoliv poskytnutí záruky.

Zkontrolujte, vyčistěte a vyměňte zapalovací svíčku

Zkontrolujte zapalovací svíčku po 10 provozních hodinách, zda není znečištěná. V případě potřeby ji očistěte měděným drátěným kartáčem. Proveďte údržbu zapalovací svíčky po dalších 50 provozních hodinách.

- Otevřete kryt (10a) (obr. 10)
- Sejměte kabel zapalování s konektorem. (obr. 13)
- Ze spodní části svíčky odstraňte případnou nečistotu.
- K demontáži zapalovací svíčky použijte šroubový přiložený klíč na zapalovací svíčky (E) klíč.
- Proveďte vizuální kontrolu zapalovací svíčky. Pomocí drátěného kartáče odstraňte případné usazeniny.
- Zkontrolujte, zda horní strana svíčky nevykazuje změnu zabarvení. Standardně by měla být barva světlá.
- Zkontrolujte mezeru zapalovací svíčky. Přijatelná šířka mezery je 0,6 - 0,7 mm (obr. 14)
- Zapalovací svíčku opatrně rukou namontujte.
- Když je zapalovací svíčka nasazena, utáhněte ji klíčem na svíčky.
- Připevněte kabel zapalování s konektorem na zapalovací svíčku.

UPOZORNĚNÍ

Volná zapalovací svíčka se může přehřívat a poškodit motor. A příliš silné utážení zapalovací svíčky může poškodit závit v hlavě válce.

Servisní informace

Je třeba dbát na to, že u tohoto přístroje podléhají následující díly opotřebení přiměřenému použití nebo přirozenému opotřebení, resp. jsou potřebné jako spotřební materiál.

Rychle opotřebitelné díly*: zapalovací svíčka

* není nutně obsaženo v rozsahu dodávky!

Náhradní díly a příslušenství obdržíte v našem servisním středisku. Naskenujte k tomu QR kód na titulní straně.

Čištění

- Udržujte ochranná zařízení, větrací štěrby a plášť motoru pokud možno bez prachu a nečistot. Otřete nářadí čistým hadrem nebo ho pomocí stlačeného vzduchu s nízkým tlakem ofoukejte.
- Doporučujeme, abyste nářadí ihned po každém použití vyčistili.
- Čistěte nářadí pravidelně vlhkým hadrem a trochou tekutého mýdla. Nepoužívejte žádné čisticí prostředky nebo rozpouštědla; mohly by poškodit plastové díly nářadí. Dbejte na to, aby se dovnitř nářadí nemohla dostat žádná voda.

10. Skladování

1. Provádějte všechny všeobecné údržbové práce, které jsou uvedeny v návodu k obsluze v oddíle Údržba.
2. Vypusťte palivo z nádrže (za tím účelem použijte běžné plastové benzínové čerpadlo, které lze zakoupit v obchodě se stavebními potřebami).
3. Po vypuštění paliva spusťte stroj.
4. Nechte stroj pracovat naprázdno, dokud se nezastaví. Dojde tak k vyčištění karburátoru od zbylého paliva.
5. Nechte stroj vychladnout (cca 5 minut)
6. Odstraňte zapalovací svíčku.
7. Do topné komory nalijte čajovou lžičku motorového oleje pro 2taktní motory. Několikrát opatrně vytáhněte šňůru spouštěče, aby se olej dostal i do vnitřních konstrukčních částí.
8. Zapalovací svíčku znovu nasadte.
9. Vyčistěte vnější plášť stroje.
10. Stroj uchovávejte na chladném suchém místě mimo dosah zápalných zdrojů a hořlavých látek.

Opětovné uvedení do provozu

1. Odstraňte zapalovací svíčku.
2. Několikrát vytáhněte šňůru spouštěče, abyste vyčistili topnou komoru od zbytků oleje.
3. Očistěte kontakty zapalovací svíčky nebo vložte novou.
4. Naplňte nádrž.

11. Přeprava

⚠ VÝSTRAHA

Před přepravou, resp. odstavením ve vnitřních prostorech nechte motor stroje vychladnout kvůli zabránění popálením a vyloučení nebezpečí požáru. Pokud chcete přístroj přepravovat, vyprázdněte nejprve benzínovou nádrž. Vyčistěte přístroj pomocí kartáče nebo smetáčku od hrubé nečistoty.

12. Likvidace a recyklace

Upozornění k obalu



Balící materiály jsou recyklovatelné. Obaly prosím likvidujte způsobem šetrným k životnímu prostředí.

Upozornění k zákonu o elektrických a elektronických zařízeních (ElektroG)



Odpadní elektrická a elektronická zařízení nepatří do domovního odpadu, ale musí se sbírat a likvidovat odděleně!

- Staré baterie nebo akumulátory, které nejsou trvale instalovány ve starém spotřebiči, je třeba před odevzdáním vyjmout! Jejich likvidaci upravuje zákon o bateriích.
- Majitelé nebo uživatelé elektrických a elektronických zařízení jsou ze zákona povinni je po použití vrátit.
- Koncový uživatel je zodpovědný za vymazání svých osobních údajů ze starého zařízení určeného k likvidaci!
- Symbol přeškrtnuté popelnice znamená, že se odpadní elektrická a elektronická zařízení nesmí likvidovat společně s domovním odpadem.
- Elektrická a elektronická zařízení můžete bezplatně odevzdat na následujících místech:
 - Veřejné skládky nebo sběrná místa odpadů (např. obecní stavební dvory)
 - Prodejní místa elektrospotřebičů (stacionární a online), pokud jsou obchodníci povinni je odebrat nebo to nabízejí dobrovolně.
 - Až tři kusy elektroodpadu od jednoho typu spotřebiče s délkou hrany maximálně 25 cm lze bezplatně vrátit výrobci, aniž by bylo nutné předtím zakoupit nový spotřebič od výrobce nebo jej odevzdat na jiném autorizovaném sběrném místě ve vašem okolí.
 - Pro další doplňující podmínky zpětného odběru výrobců a distributorů se obraťte na příslušný zákaznický servis.
- V případě, že výrobce dodá nový elektrospotřebič do soukromé domácnosti, může na žádost koncového uživatele zajistit bezplatný sběr elektroodpadu. Za tímto účelem kontaktujte zákaznický servis výrobce.
- Tato prohlášení se vztahují pouze na přístroje instalované a prodávané v zemích Evropské unie a podléhající evropské směrnici 2012/19/EU. V zemích mimo Evropskou unii mohou pro likvidaci elektroodpadu platit jiné předpisy.

Upozornění k zákonu o bateriích (BattG)



Odpadní baterie a akumulátory nepatří do domovního odpadu, ale musí se sbírat a likvidovat odděleně!

- Informace o bezpečném vyjmutí baterií nebo akumulátorů z elektrického přístroje a informace o jejich typu nebo chemickém systému naleznete v dalších informacích v návodu k obsluze nebo montáži.
- Majitelé nebo uživatelé baterií a akumulátorů jsou ze zákona povinni je po použití vrátit. Vrácení je omezeno na množství běžná pro domácnost.
- Odpadní baterie mohou obsahovat škodlivé látky nebo těžké kovy, které mohou poškodit životní prostředí a zdraví. Recyklace odpadních baterií a využití zdrojů, které obsahují, pomáhá chránit tyto dva důležité statky.
- Symbol přeškrtnuté popelnice znamená, že se baterie a akumulátory nesmí likvidovat společně s domovním odpadem.
- Pokud jsou pod symbolem popelnice navíc umístěny značky Hg, Cd nebo Pb, znamená to následující:
 - Hg: Baterie obsahuje více než 0,0005 % rtuti
 - Cd: Baterie obsahuje více než 0,002 % kadmia
 - Pb: Baterie obsahuje více než 0,004 % olova
- Akumulátory a baterie můžete bezplatně odevzdat na následujících místech:
 - Veřejné skládky nebo sběrná místa odpadů (např. obecní stavební dvory)
 - Prodejní místa baterií a akumulátorů
 - Místa zpětného odběru společného systému sběru použitých přístrojových baterií
 - Místo zpětného odběru výrobce (pokud není členem společného systému zpětného odběru)
- Tato prohlášení se vztahují pouze na akumulátory a baterie prodávané v zemích Evropské unie a podléhající evropské směrnici 2006/66/ES. V zemích mimo Evropskou unii mohou pro likvidaci akumulátorů a baterií platit jiné předpisy.

Demontáž akumulátoru před likvidací přístroje

- Integrovaný akumulátor je třeba před likvidací přístroje vyjmout a zlikvidovat odděleně způsobem šetrným k životnímu prostředí.
- Otevřené kontakty zakryjte lepicí páskou a akumulátor zabalte tak, aby se v obalu nepohyboval. Řiďte se, prosím, také případnými dalšími národními předpisy.

O možnostech likvidace vysloužilého přístroje vám podá informace správa vaší obce nebo vašeho města.

Paliva a oleje

- Před likvidací přístroje je nutné vyprázdnit palivovou nádrž a nádrž na motorový olej!
- Palivo a motorový olej nepatří do domovního odpadu nebo odtoku, ale musí se sbírat a likvidovat odděleně!
- Prázdné zásobníky oleje a paliva musí být zlikvidovány ekologicky.

13. Řešení problémů

| Porucha | Možná příčina | Řešení |
|--|---|---|
| Motor není možné spustit | Zapalovací svíčka znečištěná sazemi, chybí palivo příliš málo oleje v motoru Baterie prázdná | Vyčistěte, resp. vyměňte zapalovací svíčku, vzdálenost elektrod 0,6 mm Dolijte palivo Zkontrolujte hladinu oleje Vyměňte baterii |
| Generátor má příliš málo nebo žádné napětí | Regulátor nebo kondenzátor je vadný, Vzduchový filtr je znečištěný | Navštivte specializovaného prodejce, vyčistěte nebo vyměňte filtr |

Obsah:
Strana:

| | | |
|-----|--|----|
| 1. | Úvod | 65 |
| 2. | Popis prístroja (obr. 1-2)..... | 65 |
| 3. | Rozsah dodávky (obr. 3) | 65 |
| 4. | Použitie v súlade s určením | 66 |
| 5. | Bezpečnostné pokyny | 66 |
| 6. | Technické údaje | 69 |
| 7. | Pred uvedením do prevádzky..... | 69 |
| 8. | Uvedenie do prevádzky..... | 70 |
| 9. | Údržba..... | 71 |
| 10. | Skladovanie..... | 72 |
| 11. | Preprava..... | 72 |
| 12. | Likvidácia a opätovné zhodnotenie..... | 72 |
| 13. | Odstraňovanie porúch..... | 74 |

Vysvetlenie symbolov na prístroji

Použitie symbolov v tomto manuáli má upriamiť vašu pozornosť na možné riziká. Bezpečnostné symboly a vysvetlenia, ktoré ich sprevádzajú, musia byť presne pochopené. Výstrahy samotné neodstraňujú riziká a nemôžu nahradiť správne opatrenia na zabránenie nehodám.

| | |
|--|--|
| | <p>Prečítajte si návod na obsluhu. Skôr ako použijete prístroj, vždy sa pozrite do príslušného odseku príručky pre užívateľa.</p> |
| | <p>Dôležité. Horúce diely. Udržujte odstup.</p> |
| | <p>Dôležité. Pred doplnením paliva vypnite motor. Nedopĺňajte počas prevádzky.</p> |
| | <p>Dôležité. Výfukové plyny sú jedovaté, preto motor nepoužívajte v nevetraných úsekoch.</p> |
| | <p>Noste ochranu sluchu. Noste ochranné rukavice.</p> |
| | <p>Len pre krajiny EÚ Elektrické prístroje nevyhadzujte do domového odpadu! Podľa európskej smernice 2012/19/EU o odpade z elektrických a elektronických zariadení musia byť staré elektrické prístroje zberané samostatne a odovzdané na ekologickú recykláciu.</p> |
| | <p>Pri manipulácii s palivami a mazivami buďte veľmi opatrný!</p> |
| | <p>Pred začiatkom údržbových prác odstráňte zapaľovací kábel a prečítajte si pokyny.</p> |
| | <p>Prístroj nevystavujte dažďu.</p> |
| | <p>Pri spustení motora sa tvoria iskry. Tieto môžu zapáliť horľavé plyny nachádzajúce sa v blízkosti.</p> |
| | <p>Je prísne zakázané požívať v blízkosti stroja otvorený plameň alebo fajčiť!</p> |

1. Úvod

Výrobca:

Scheppach GmbH
Günzburger Straße 69
D-89335 Ichenhausen

Vážený zákazník,

Želáme Vám veľa zábavy a úspechov pri práci s Vaším novým prístrojom.

Poznámka,

V súlade s platnými zákonmi, ktoré sa týkajú zodpovednosti za výrobok, výrobca zariadenia nepreberá zodpovednosť za poškodenia výrobku alebo za škody spôsobené výrobkom, ku ktorým došlo z nasledujúcich dôvodov:

- nesprávnej manipulácie,
- nedodržania pokynov na obsluhu,
- opravy vykonanej treťou stranou, opravy nevykonanej v autorizovanom servise,
- montáže neoriginálnych dielcov alebo použitia neoriginálnych dielcov pri výmene,
- iného než špecifikované použitia,

Odporúčame:

Pred montážou a obsluhou tohto zariadenia si prečítajte kompletný text v návode na obsluhu.

Pokyny na obsluhu sú určené na to, aby sa používateľ oboznámil s týmto zariadením a aby pri jeho použití využil všetky jeho možnosti v súlade s uvedenými odporúčaniami.

Tento návod na obsluhu obsahuje dôležité informácie o tom, ako vykonávať bezpečnú, profesionálnu a hospodárnu obsluhu stroja, ako zabrániť rizikám, ako ušetriť náklady na opravy, ako skrátiť časy prestojov a ako zvýšiť spoľahlivosť a predĺžiť prevádzkovú životnosť stroja.

Okrem bezpečnostných predpisov uvedených v návode na obsluhu musíte dodržiavať tiež platné predpisy, týkajúce sa prevádzky stroja vo vašej krajine.

Uchovávajte návod na obsluhu stále v blízkosti stroja a uložte ho do plastového obalu, aby bol chránený pred nečistotami a vlhkosťou. Prečítajte si návod na obsluhu pred každým použitím stroja a dôkladne dodržiavajte v ňom uvedené informácie. Stroj môžu obsluhovať iba osoby, ktoré boli riadne preškolené v jeho obsluhu a ktoré boli riadne informované o rizikách spojených s jeho obsluhou. Pri obsluhu stroja musí byť splnený stanovený minimálny vek.

Okrem bezpečnostných upozornení obsiahnutých v tomto návode na obsluhu a osobitných predpisov vašej krajiny treba rešpektovať všeobecne uznané technické predpisy pre prevádzku konštrukčne rovnakých zariadení.

Nepreberáme ručenie za žiadne nehody alebo škody, ktoré vznikli nedodržaním tohto návodu a bezpečnostných upozornení.

2. Popis prístroja (obr. 1-2)

1. Prepravná rukoväť
2. Kryt priehradky na batérie
3. Uzemňovacia prípojka
4. Veko palivovej nádrže
5. Kolesá
6. Kryt
7. Reverzný štartér
8. Benzínový kohút
9. Spínač na úsporu energie
10. Spínač spustenia, zastavenia
11. Kontrolky
12. Tlačidlo Reset
13. Tlačidlo Displej
14. 12 V DC Prípojka
15. 12 V DC Spúšťač so zaistovačom
16. 230 V ~ zásuvka (2x)
17. Digitálny indikátor so svetlom

3. Rozsah dodávky (obr. 3)

- A Kábel adaptéra s 12 V svorkami
- B Krížový skrutkovač
- C Plniaca olejová fľaša
- D Diaľkové ovládanie
- E Kľúč na zapalovacie sviečky
- F Návod
- G Generátor SG3400i

- Otvorte obal a opatrne vyberte prístroj.
- Odstráňte obalový materiál, ako aj obalové a prepravné poistky (ak sú použité).
- Skontrolujte, či je rozsah dodávky kompletný.
- Prístroj a diely príslušenstva skontrolujte ohľadom poškodení spôsobených prepravou.
- Obal podľa možnosti uschovajte až do uplynutia záručnej doby.
- Pred prácou sa so zariadením oboznámte na základe návodu na obsluhu.
- Pri príslušenstve, ako aj pri opotrebovateľných a náhradných dieloch používajte iba originálne diely. Náhradné diely získate u svojho špecializovaného predajcu.
- Pri objednávkach uvádzajte naše čísla výrobkov, ako aj typ a rok výroby zariadenia.

⚠ POZOR

Prístroj a obalové materiály nie sú hračkami pre deti! Deti sa nesmú hrať s plastovými vreckami, fóliami ani drobnými súčiastkami!

⚠ NEBEZPEČENSTVO

Vzniká nebezpečenstvo prehltnutia a udusenía!

4. Použitie v súlade s určením

Prístroj je vhodný na použitia, ktoré sú určené na prevádzku na zdroji striedavého napätia 230 V.

Bezpodmienečne dbajte na obmedzenia v bezpečnostných upozorneniach.

Účelom generátora je pohon elektrického náradia a napájanie prúdom zdrojov osvetlenia. Pri domácich prístrojoch skontrolujte, prosím, vhodnosť podľa príslušných údajov výrobcu. V prípade pochybností sa spýtajte autorizovaného špecializovaného predajcu príslušného prístroja. Tento generátor je koncipovaný výhradne na poháňanie elektrických prístrojov, ktorých max. výkon leží v rozsahu výkonu generátora. Vyšší rozbehový prúd indukčných spotrebičov musí byť zohľadnený.

Invertor

Pri generátore riadenom invertorom je prúd vyrábaný celkom novým spôsobom. Vďaka malému, multipólovému vinutiu vnútri sa vyrobené striedavé napätie premení pomocou elektronického zariadenia najprv na jednosmerné napätie a potom na striedavé napätie s čistou sínusovou krivkou. Vďaka tejto čistej sínusovej krivke je možné napájať elektronické prístroje bez toho, aby sa poškodili.

Stroj sa môže používať iba v súlade so svojim určením. Každé iné použitie presahujúce určenie je považované za používanie v rozpore s určením. Za škody z neho vzniknuté alebo poranenia akéhokoľvek druhu ručí používateľ/obsluha a nie výrobca.

Dbajte, prosím, na to, že naše prístroje neboli v súlade s určením skonštruované na komerčné, remeselné ani priemyselné použitie. Ak sa prístroj používa v komerčných, remeselných alebo priemyselných podnikoch, ako aj na podobné činnosti, nepreberáme žiadnu záruku.

5. Bezpečnostné pokyny

V tomto návode na obsluhu sme miesta, ktoré sa týkajú vašej bezpečnosti, označili týmto znakom: ⚠

Okrem toho návod na obsluhu obsahuje iné dôležité miesta v texte, ktoré sú označené slovom „POZOR!“.

⚠ Pozor!

Pri použití prístrojov sa musí dodržiavať niekoľko bezpečnostných opatrení, aby sa predišlo poraneniám a škodám. Dôkladne si prečítajte predložený návod na obsluhu / bezpečnostné upozornenia.

V prípade, že prístroj odovzdávate iným osobám, odovzdajte im aj tento návod na obsluhu / bezpečnostné upozornenia. Nepreberáme ručenie za žiadne nehody alebo škody, ktoré vznikli nedodržaním tohto návodu a bezpečnostných upozornení.

⚠ NEBEZPEČENSTVO

Pri nedodržaní tohto návodu existuje najvyššie nebezpečenstvo ohrozenia života, príp. nebezpečenstvo život ohrozujúcich poranení.

⚠ VAROVANIE

Pri nedodržaní tohto návodu existuje nebezpečenstvo ohrozenia života, príp. nebezpečenstvo závažných poranení.

⚠ POZOR

Pri nedodržaní tohto návodu existuje nebezpečenstvo ľahkých až stredne závažných poranení.

⚠ UPOZORNENIE

Pri nedodržaní tohto návodu existuje nebezpečenstvo poškodenia motora alebo iných vecných hodnôt.

Všeobecné bezpečnostné upozornenia

1. Vaše pracovné okolie udržiavajte čisté.

- Následkom neporiadku v pracovnej oblasti môžu byť nehody.

2. Zohľadnite vplyvy okolia.

- Nikdy s prístrojom nepracujte v uzatvorených ani zle vetraných priestoroch. Ak motor beží, vytvárajú sa jedovaté plyny. Tieto plyny môžu byť bez zápachu a neviditeľné.
- Prístroj nevystavujte dažďu.
- Prístroj nepoužívajte vo vlhkom ani mokrom prostredí.
- Na nerovnom povrchu alebo na svahoch dbajte na stabilitu.
- Pri práci sa postarajte o dostatočné osvetlenie.
- Prístroj nepoužívajte na miestach s ľahko zápalnou vegetáciou, príp. na miestach, kde hrozí nebezpečenstvo vzniku požiaru alebo výbuchu.
- Pri suchom počasí majte pripravený hasiaci prístroj (nebezpečenstvo požiaru).

3. Zabráňte prístupu ďalších osôb.

- Iným osobám, hlavne deťom a mladistvým, zabráňte kontaktu s prístrojom. Udržiavajte ich v dostatočnej vzdialenosti od pracovnej oblasti.

4. Nepoužívané prístroje bezpečne uschovajte.

- Nepoužívané prístroje sa musia skladovať na suchom, vysoko položenom alebo uzatvorenom mieste, mimo dosahu detí.

5. Prístroj nepreťažujte.

- Pracujte v uvedenej oblasti výkonu.

Pracujte pri plnom vedomí.

- Nikdy nepracujte pod vplyvom alkoholu, drog, liekov ani iných substancií, ktoré by mohli ovplyvniť videnie, zručnosť a schopnosť úsudku.

6. Prístroj používajte v súlade s určením.

- Prístroj nepoužívajte na taký cieľ, na aký nie je určený.

Bezpečnostné upozornenia pre manipuláciu so zápalnými prevádzkovými látkami

1. VAROVANIE!: Benzín je ľahko horľavý:
2. Benzín skladujte v nádobách, ktoré sú koncipované špeciálne na tento cieľ.
3. Benzín dopĺňajte len vonku a nefajčite pritom.
4. Benzín doplňte skôr, ako spustíte motor. Nikdy neodstraňujte viečko palivovej nádrže ani nedoplňajte benzín, kým motor beží alebo je ešte horúci.
5. Keď je palivo rozliate, nepokúšajte sa naštartovať motor, ale odíďte so strojom z oblasti rozliateho paliva a zamedzte všetky zápalné zdroje, kým nevyrchajú všetky palivové výpary. Viečko palivovej nádrže a kanistra opäť bezpečne nasadte.

Plnenie paliva

- Pred plnením sa musí motor vždy odstaviť.
 ⚠ **Pozor!** Uzáver nádrže vždy opatrne otvárajte, aby sa mohol prítomný pretlak pomaly odbúrať.
- Pri práci s prístrojom vznikajú na telese vysoké teploty. Prístroj nechajte pred plnením vždy vychladiť.
 ⚠ **Pozor!** Pri nedostatočnom vychladení prístroja by sa mohlo palivo pri plnení zapáliť a spôsobiť ťažké popáleniny.
- Dbajte na to, aby v nádrži nebolo príliš veľa paliva. Ak palivo rozležete, musíte ho okamžite odstrániť a prístroj vyčistiť.
- Vždy dobre uzatvorte uzavieraciu skrutku na nádrži paliva, aby sa zabránilo uvoľneniu vplyvom vznikajúcich vibrácií pri prevádzke prístroja.

⚠ NEBEZPEČENSTVO

Stroj nikdy netankujte v blízkosti otvoreného plameňa.

Špeciálne bezpečnostné ustanovenia pri používaní spaľovacích motorov

⚠ NEBEZPEČENSTVO

Spaľovacie motory predstavujú počas prevádzky a pri tankovaní mimoriadne nebezpečenstvo. Prečítajte si a vždy dodržiavajte výstražné upozornenia. Pri nedodržaní môže dôjsť k závažným alebo dokonca k smrteľným poraneniam.

1. Na generátore sa nesmú robiť žiadne zmeny.
2. ⚠ **Pozor!**
 Nebezpečenstvo otravy, výfukové plyny, palivá a mazivá sú jedovaté, výfukové plyny sa nesmú vdychovať.
3. ⚠ **Pozor!**
 Nebezpečenstvo popálenia, nedotýkajte sa výfukového systému a hnacieho agregátu.
4. Prístroj neprevádzkujte v nevetraných priestoroch alebo v ľahko horľavom prostredí. Keď sa má prístroj prevádzkovať v dobre vetraných priestoroch, musia sa výfukové plyny odvádzať cez hadicu na odvádzanie výfukových plynov priamo von do prostredia.
 ⚠ **Pozor!** Aj pri prevádzke hadice na odvádzanie výfukových plynov môžu unikať jedovaté výfukové plyny. Kvôli nebezpečenstvu požiaru sa hadica na odvádzanie výfukových plynov nikdy nesmie smerovať na horľavé látky.
5. ⚠ **Nebezpečenstvo výbuchu!**
 Prístroj nikdy neprevádzkujte v priestoroch s ľahko zápalnými látkami.
6. Prednastavené otáčky výrobcu sa nesmú meniť. Prístroj alebo pripojené prístroje sa môžu poškodiť.
7. Prístroj postavte vo vzdialenosti minimálne 1 m od stien alebo pripojených prístrojov.
8. Prístroj stavajte vždy na bezpečné a rovné miesto. Je zakázané otáčanie a preklápanie alebo zmena miesta počas prevádzky.
9. Generátor nechytajte vlhkými rukami.
10. Chráňte sa pred elektrickými nebezpečenstvami.
11. Vonku používajte iba na to povolené a príslušne označené predlžovacie káble (H07RN).
12. Pri použití predlžovacích káblov nesmie presiahnuť ich celková dĺžka pre 1,5 mm² 50 m, pre 2,5 mm² 100 m.
13. Opravy a nastavovacie práce môže vykonávať len autorizovaný odborný personál.
14. Nedotýkajte sa mechanicky pohyblivých alebo horúcich častí. Neodstraňujte ochranné kryty.
15. Pri technických údajoch pod hladinou akustického výkonu (L_{WA}) a hladinou akustického tlaku (L_{PA}) predstavujú uvedené hodnoty úroveň emisií a nemusia nutne predstavovať bezpečnú pracovnú úroveň. Pretože existuje súvislosť medzi úrovňami emisií a imisií, nemôže sa táto spoľahlivo použiť na určenie prípadne potrebných, dodatočných preventívnych bezpečnostných opatrení. Ovplyvňujúce činitele na aktuálnu úroveň imisií pracovnej sily zahŕňajú vlastnosti pracovného priestoru, iné zdroje hluku atď., ako napr. počet strojov a iných susediacich procesov a časový interval, počas ktorého je obsluha vystavená hluku. Takisto sa môže prípustná úroveň imisií líšiť z krajiny na krajinu. Napriek tomu táto informácia poskytuje prevádzkovateľovi stroja možnosť, aby mohol urobiť lepšie posúdenie rizík a ohrození.

16. Nepoužívajte elektrické prevádzkové prostriedky (ani predlžovacie káble a konektory), ktoré sú chybné.
17. Nikdy nestrkajte predmety do vetracích štrbín. To platí aj vtedy, keď je prístroj vypnutý. Nedodržovanie môže spôsobiť poranenia alebo škody na prístroji.
18. Generátorové skupiny sa môžu zatažovať len po ich menovitý výkon za normálnych podmienok okolia. Keď sa generátorová skupina používa v podmienkach, ktoré nezodpovedajú referenčným podmienkam podľa ISO 8528-8 a chladenie motora alebo trojfázového alternátora je obmedzené (napr. prevádzkou v uzavretých priestoroch), musí sa znížiť výkon.
19. Výkon sa musí znížiť pri vyšších teplotách, väčších výškach a vlhkosti tak, ako je popísané ďalej.
Max. pracovná teplota: 40 °C
Max. výška: 1 000 m
Max. vlhkosť: 90 %
20. Prístroj udržiavajte bez oleja, špiny alebo iných nečistôt.
21. Zaisťte, aby tlmiče hluku a vzduchové filtre riadne fungovali. Tieto diely slúžia ako ochrana proti ohňu pri chybnom zapáľovaní.
22. Pred pripojením elektrických vedení musí prístroj dosiahnuť svoje plné otáčky. Odpojte vedenia predtým, ako vypnete motor.
23. Aby ste predišli zásahom elektrickým prúdom, zaisťte, aby palivová nádrž nebola úplne prázdna, keď sú pripojené elektrické vedenia.
24. Zataženie nesmie prekročiť výkon uvedený na typovom štítku generátora. Preťaženie môže spôsobiť poškodenia alebo skrátenú životnosť prístroja.
25. Prístroj nepripájajte na zásuvky v domácnosti. Prístroj sa nemôže spájať s inými zdrojmi prúdu, napríklad s elektrickou sieťou dodávateľa energie. V osobitných prípadoch, keď sa požaduje pohotovostné spojenie s existujúcimi elektrickými zariadeniami, môže toto vykonávať len kvalifikovaný elektrikár, ktorý musí zohľadniť rozdiely pri prevádzke vybavenia pri použití verejnej rozvodnej siete a pri prevádzke prístroja.
26. Odstavte motor:
 - Vždy, keď opúšťate stroj.
 - Pred doplnením paliva.
27. Keď nie je stroj v prevádzke, vždy zatvorte palivový kohút.
28. Na zastavenie motora nikdy nepoužívajte páčku sýtiča.

Varovanie! Tento elektrický prístroj vytvára počas prevádzky elektromagnetické pole. Toto pole môže za určitých okolností ovplyvniť aktívne alebo pasívne implantáty. Na zníženie nebezpečenstva závažných alebo smrteľných poranení odporúčame osobám s implantátmi prekonzultovať situáciu so svojím lekárom a výrobcom implantátu ešte predtým, ako začnú obsluhovať elektrický prístroj.

Bezpečnostné upozornenia k servisu / prípadu údržby

1. Pre údržbu a príslušenstvo používajte len originálne diely.
2. Vymeňte chybné tlmiče hluku.
3. Pred použitím vždy vizuálnou kontrolou skontrolujte, či nie je prístroj opotrebovaný alebo poškodený. Opotrebované alebo poškodené prvky a skrutky vymeňte. Uťahnite všetky matice, čapy a skrutky, aby ste zaisťili, že je vybavenie v bezpečnom prevádzkovom stave.
4. Musia sa vykonávať pravidelné kontroly vzhľadom na netesné miesta alebo stopy opotrebovania v palivovom systéme, spôsobené napríklad poróznymi rúrami, uvoľnenými alebo chýbajúcimi svorkami alebo poškodeniami na nádrži alebo veku nádrže. Pred použitím sa musia odstrániť všetky defekty.
5. Predtým ako budete prístroj alebo motor kontrolovať alebo nastavovať, musí sa odstrániť zapalovacia sviečka, resp. zapalovací kábel, aby sa zabránilo neúmyselnému spusteniu.

⚠ VAROVANIE!

Neodborná údržba alebo nedodržovanie, príp. neodstránenie problému sa môže počas prevádzky stať zdrojom nebezpečenstva. Prevádzkujte iba stroje, pri ktorých bola údržba vykonaná pravidelne a správne. Iba tak môžete vychádzať z toho, že zariadenie prevádzkujete bezpečne, hospodárne a bez poruchy.

Ak stroj beží, nečistite ho, nevykonávajte jeho údržbu, nenastavujte ho ani ho neopravujte. Pohyblivé diely môžu zapríčiniť závažné poranenia.

Na čistenie dielov stroja nepoužívajte benzín ani iné horľavé rozpúšťadlá.

⚠ **VAROVANIE!** Výpary paliva a rozpúšťadiel môžu explodovať.

Po vykonaní opravy a údržby znovu na stroj namontujte ochrannú a bezpečnostnú výbavu.

Dbajte na stav prístroja bezpečný pre prevádzku, skontrolujte predovšetkým tesnosť palivového systému.

Chladiace rebrá motora očistite od nečistôt.

Zostatkové nebezpečenstvá a ochranné opatrenia

Zanedbanie ergonomických princípov

Nedbalé používanie osobného ochranného výstroja

Nedbalé používanie alebo vynechanie osobného ochranného výstroja môže viesť k závažným poraneniám.

- Noste predpísanú ochrannú výbavu.

Lidské správanie, chybné správanie

- Pri všetkých prácach musíte byť plne koncentrovaní.

⚠ **Zostatkové nebezpečenstvo** - Nie je ho možné nikdy vylúčiť.

Zostatkové nebezpečenstvá elektrického systému

Kontakt s elektrikou

Pri kontakte konektora zapalovacej sviečky môže pri bežiacom motore dôjsť k zásahu elektrickým prúdom.

- Nikdy sa konektora sviečky ani zapalovacej sviečky nedotýkajte pri bežiacom motore.

Tepelné zostatkové nebezpečenstvá

Popáleniny, omrznuté opuchy

Kontakt s výfukom / krytom môže viesť k popáleninám.

- Motorový prístroj nechajte vychladnúť.

Ohrozenia vplyvom hluku

Poškodenia sluchu

Dlhšie nechránené pracovovanie s prístrojom môže viesť k poškodeniam sluchu.

- Zásadne noste ochranu sluchu.

Ohrozenie materiálmi a inými látkami

Kontakt, vdýchnutie

Výfukové plyny môžu viesť k poškodeniu zdravia.

- Motorový prístroj používajte iba na vonku.

Oheň, výbuch

⚠ Palivo je horľavé.

- Počas práce a tankovania sú fajčenie a otvorený oheň zakázané.

Správanie sa v núdzovom prípade

Pri prípadnom výskyte nehody vykonajte potrebné opatrenia prvej pomoci a okamžite privolajte kvalifikovanú lekársku pomoc.

Keď žiadate o pomoc, uvádzajte nasledujúce údaje:

1. Kde sa udalosť stala
2. Čo sa stalo
3. Koľko je zranených
4. O aký typ poranenia ide
5. Kto udalosť hlási!

6. Technické údaje

| | |
|--|--------------------|
| Generator | Digitálny inverter |
| Druh krytia | IP23M |
| Trvalý výkon P_{nenn} (S1) (230 V) W | 3000 |
| Max. výkon P_{max} (S2 2 min) (230 V) W | 3400 |

| | |
|--------------------------------|---|
| Menovité napätie U_{nenn} | 2 x 230 V~ |
| Menovitý prúd I_{nenn} | 12 A (230 V) |
| Frekvencia F_{nenn} | 50 Hz |
| Typ hnacieho motora | 4-taktný 1-valcový chladený vzduchom |
| Zdvihový objem cm^3 | 212 |
| Max. výkon (motor) kW / PS | 3,8 / 5,1 |
| Palivo | Bezolovnaté (E5) |
| Objem nádrže l | 7,4 |
| Typ motorového oleja | 10W30 / 15W40 |
| Množstvo oleja (cca) | 0,5 l |
| Spotreba pri plne zaťažení | 2,1 |
| Hmotnosť kg | 43,8 |
| Účinník $\cos \varphi$ | 1 |
| Výkonová trieda | G1 |
| Max. teplota °C | 40 |
| Max. výška inštalácie (üNN) | 1000 m |
| Zapalovacia sviečka | F7RTC / BPR6HS |

Technické zmeny vyhradené!

Prevádzkový režim S1 (trvalá prevádzka)

Stroj sa môže trvalo prevádzkovať s uvedeným výkonom.

Prevádzkový režim S2 (krátkodobá prevádzka)

Stroj sa môže krátkodobo prevádzkovať s uvedeným výkonom. Potom sa musí stroj na určitý časový interval odstaviť, aby sa neprípustne nezahrial.

Informácie k vývinu hluku namerané podľa príslušných noriem:

Hladina akustického tlaku $L_{pA} = 61$ dB(A) (7 m)

Akustický výkon $L_{wA} = 96$ dB(A) (4 m)

Neistota merania $K_{pA} = 3$ dB

Zvuk

⚠ **Varovanie:** Hluk môže mať závažný vplyv na vaše zdravie. Ak hluk stroja presiahne 85 dB (A), noste, prosím, vhodnú ochranu sluchu.

7. Pred uvedením do prevádzky

⚠ POZOR!

Pred spustením motora skontrolujte:

- Skontrolujte výšku hladiny paliva, v prípade potreby ho doplňte. - Nádrž by mala byť naplnená minimálne do polovice.
- Postarajte sa o dostatočné vetranie prístroja.
- Uistite sa, že je zapalovací kábel upevnený na zapalovacej sviečke.
- Prípadne pripojený elektrický prístroj odpojte od generátora.

- Skontrolujte stav vzduchového filtra.
- Skontrolujte stav palivových vedení.
- Vonkajšie skrutkové spoje skontrolujte na pevné utiahnutie.
- či je pripojená batéria

Pozor! Tento generátor je možné spustiť, len keď je pripojená batéria!

Pozor! Pred prvým použitím nalejte olej.

Pred každým použitím pri vypnutom motore a na rovnom povrchu skontrolujte stav oleja. Používajú sa štvortaktové alebo rovnako kvalitné HD-oleje najlepšej kvality.

SAE 10W30 / 15W40 je doporučený pre všeobecné použitie pri všetkých teplotách.

Zasvorkovanie batérie

Uvoľnite kryt priehradky na batérie povolením dvoch skrutiek pomocou priloženého križového skrutkovača. Teraz zasvorkujte červený kábel na plusový pól (+) a čierny kábel na mínusový pól (-).

Upozornenie: batéria sa počas prevádzky nabíja sama.

Kontrolovanie hladiny oleja Obr. 6 - 7

Odstráňte kryt (6) (obr. 6).

Vyskrutkujte mierku oleja a vyčistite ju.

Skontrolujte stav oleja tak, že do plniaceho hrdla bez naskrutkovaného uzáveru vložíte meradlo.

Ak je hladina oleja príliš nízka, dolejte odporúčaný olej. Hladina oleja by mala byť medzi značkami min. a max. (obr. 7).

Plnenie paliva

- Ak chcete natankovať - uzáver (4) Otvorte proti smeru hodinových ručičiek.
- Naplňte palivovú nádrž v
- Zatvorenie nádrže - viečko nádrže (4) v smere hodinových ručičiek.

Odporúčané palivo

Pre tento motor sa vyžaduje výlučne bezolovnatý normálny benzín s oktánovým číslom paliva 91 a vyššie.

Používajte iba čerstvé, čisté palivo.

⚠ Voda alebo nečistoty v benzíne poškodzujú palivový systém.

Objem nádrže: 7,4 l

⚠ **Tankujte v dobre vetranom priestore pri zastavenom motore. Ak bol motor bezprostredne predtým v prevádzke, nechajte ho najskôr vychladiť. Motor nikdy netankujte v budove, kde by mohli výpary benzínu naraziť na plamene alebo iskry. Benzín je mimoriadne horľavý a výbušný. Pri manipulácii s palivom môžu vzniknúť popáleniny alebo iné závažné poranenia.**

- Motor vypnite a chráňte ho pred horúčavou, iskrami a plameňmi.
- Tankujte iba vonku.
- Rozliaty benzín okamžite utrite.

8. Uvedenie do prevádzky

8.1 Spustenie motora (obr. 4 - 5)

Pozor! Tento generátor je možné spustiť, len keď je pripojená batéria!

- Zapínač/vypínač dajte do polohy „ON“. (obr. 4 poz. 8)
- Nastavte spínač spustenia, zastavenia (10) do polohy „RUN (I)“.
- Teraz máte tri možnosti na spustenie generátora.
 - Nastavte spínač spustenia, zastavenia do polohy „START“ (II).
 - Spustíte generátor pomocou priloženého diaľkového ovládania (D). Za týmto účelom stlačte tlačidlo „ON“.
 - Motor naštartujte reverzným štartérom (6); na to silne potiahnite rúčku. Reverzný spúšťač rukou opatrne a pomaly vráťte do pôvodnej polohy. Ak by sa motor nenaštartoval, ešte raz potiahnite rúčku.

8.2 Vypnutie motora

- Skôr ako generátor odstavíte, nechajte ho krátko bežať bez zaťaženia, aby sa mohol agregát „dochladiť“.
- Stlačte tlačidlo „OFF“ na diaľkovom ovládaní alebo nastavte spínač spustenia, zastavenia (D) do polohy „STOP“ (O).
- Zapínač/vypínač dajte do polohy „OFF“.

Kontroly

Oil výstražné svetlo (A)

Displej je aktívny na nízku hladinu oleja a vypne, keď dostatočnú hladinu oleja.

Indikátor preťaženia (B)

Ochrana proti preťaženiu je aktívna pri príliš vysokej náhony - Vypne 230 V zásuvky (16).

Vypnite prístroj (pozri časť 8.2).

Pripojené zariadenia od samostatného generátora.

Jednotka (pozri časť 8.1).

Prevádzkový displej (C)

Indikátor aktívny Power - ak je motor v chode.

8.3 Úspora energie spínač (9)

Keď sa spínač na úsporu energie „ON“ (☛☜) prepne do polohy, tak motor automaticky beží na voľnobeh, pokiaľ nie je pripojený žiaden spotrebič. Ak je pripojený nejaký spotrebič, motor sa vráti na svoje maximálne otáčky. Toto nastavenie sa odporúča na minimalizáciu spotreby paliva.

Pozor!

Nastavte spínač na úsporu energie (9) do polohy „OFF“ (☛), keď sa pripojí zariadenie s vysokým výkonom, resp. keď sa pripojí viacero zariadení. Následne počkajte, kým generátor prijme zaťaženie, potom v prípade potreby zapnite spínač na úsporu energie.

8.4. Elektrická bezpečnosť

Elektrické príklady a pripojené prístroje musia byť v bezchybnom stave.

Generátor nikdy nespájajte s elektrickou sieťou (zásuvkou).

Dĺžky káblov k spotrebiču by mali byť čo najkratšie.

8.5 Uzemnenie

Na odvádzanie statických nábojov je možné uzemnenie krytu. K tomu pripojte kábel na jednej strane na uzemňovaciu prípojku (3) generátora a na druhej strane na externú kostru (napr. tyčkový uzemňovač).

8.6 Prípojka 12 V

Na prípojke 12V DC (14) je možné pomocou priloženého kábla (A) nabiť 12V batériu.

8.7 Tlačidlo Reset (12)

Ak sa iniciovala ochrana proti preťaženiu a signálna žiarovka preťaženia sa rozsvieti načerveno, tlačidlom Reset môžete znova obnoviť výstupný výkon generátora. Potom nie je nutné motor úplne reštartovať.

Stlačte a podržte tlačidlo „RESET“ na 1 sekundu, kým nezhasne žiarovka (červená) a nerozsvieti sa signálna žiarovka prevádzky (zelená). Ak sa neiniciovala ochrana proti preťaženiu, tlačidlo Reset je neúčinné.

8.8 Tlačidlo Displej (13)

Pomocou tlačidla Displej si môžete nechať striedavo zobrazit' nasledujúce údaje

- Otáčky motora
- Doba chodu motora v hodinách a minútach
- Volt + Hz

Ak sa displej nepoužíva, tak do cca 20 sekúnd sa sám vypne.

9. Údržba

⚠ VAROVANIE

- Údržbové práce vykonávajte iba pri vypnutom motore.
- Konektor zapalovacej sviečky vytiahnite zo zapalovacej sviečky.

Výmena oleja (obr. 6,8 & 9)

Motorový olej vymeňte po prvých 25 hodinách prevádzky, potom každých 50 hodín, resp. raz za 3 mesiace. Výmena motorového oleja sa musí vykonávať iba pri motore zahriatom na prevádzkovú teplotu.

- Pri výmene oleja majte pripravenú vhodnú nádobu, ktorá nevyteká.

- Odstráňte kryt (6) (obr. 6)
- Uvoľnite skrutku (8a), aby sa kábel nezamazal od oleja. Najlepšie bude, ak kábel posuniete do strany.
- Následne uvoľnite gumovú zátku (9a) (obr. 8 – 9) a odnímate mierku oleja.
- Potom otvorte vypúšťaciu skrutku oleja (9b) (obr. 9)
- Starý olej vypustíte do vhodnej zachytávacej nádoby.
- Následne všetko znova zmontujte v opačnom poradí.
- Pri plnení nového oleja pamätajte na to, aby ste odporúčané množstvo oleja nenaplnili na jedenkrát, pretože pri výmene oleja vždy zostane malé množstvo oleja.
- Skontrolujte hladinu oleja podľa popisu v bode „Kontrola hladiny oleja“.
- Starý olej zlikvidujte v súlade s predpismi. Odovzdajte ho na zbernom mieste. Vo väčšine čerpacích staníc, dielní alebo zberných dvorov je možné odovzdať starý olej bez poplatku.

Vzduchový filter

Častým čistením vzduchového filtra sa predchádza chybným funkciám karburátora. Pravidelne čistite vzduchový filter, najmä pri prácach v prašnom prostredí.

Čistenie vzduchového filtra

- Vzduchový filter by sa mal čistiť každých 30 hodín. (Keď pracujete v prašnom prostredí, vzduchový filter by sa mal po ukončení práce vyčistiť).
- Odstráňte kryt (10a) (obr.10-11)
- Odskrutkujte kryt vzduchového filtra uvoľnením dvoch skrutiek (12a a 12b). (Obrázok 12).
- Vyberte prvok filtra.
- Prístroj vyčistite mydlovou vodou. Po opláchnutí filtračného prvku čistou vodou nechajte dôkladne vysušiť pred opätovným namontovaním.
- Znovu namontujte v opačnom poradí.

⚠ VAROVANIE

Na čistenie vložky vzduchového filtra **NIKDY** nepoužívajte benzín ani čistiace roztoky s nízkym bodom vzplanutia. Dôsledkom by mohol byť oheň alebo výbuch.

UPOZORNENIE

Motor nikdy neprevádzkujte bez vložky alebo s poškodenou vložkou vzduchového filtra. Nečistoty sa tak dostanú do motora, čím môžu vzniknúť závažné poškodenia motora. V tomto prípade sa predajca, ako aj výrobca dištancujú od akýchkoľvek záruk.

Kontrola, čistenie a výmena zapaľovacej sviečky

Zapaľovaciu sviečku po 10 prevádzkových hodinách skontrolujte na nečistoty a špinu. Ak je to potrebné, vyčistite ju kefou s medenými štetinami. Po ďalších 50 prevádzkových hodinách vykonajte údržbu zapaľovacej sviečky.

- Otvorte kryt(10a) (obr. 10)
- Odstráňte zapaľovací kábel s konektorom. (obr. 13)
- Odstráňte akúkoľvek nečistotu z pätky zapaľovacej sviečky.
- Na demontáž zapaľovacej sviečky priložený kľúč na zapaľovacie sviečky (E).
- Zapaľovaciu sviečku vizuálne skontrolujte. Drôtenou kefou odstráňte prípadne sa vyskytujúce usadeniny.
- Vyhľadajte zmeny zafarbenia na hornej strane zapaľovacej sviečky. Štandardne by mala byť farba svetlá.
- Skontrolujte medzeru zapaľovacej sviečky. Akceptovateľná šírka medzery je 0,6 – 0,7 mm (obr. 14)
- Zapaľovaciu sviečku opatrne osadte rukou.
- Keď ste zapaľovaciu sviečku osadili, utiahnite ju kľúčom na zapaľovacie sviečky.
- Na zapaľovaciu sviečku nasadte zapaľovací kábel s konektorom.

UPOZORNENIE

Voľná zapaľovacia sviečka sa môže prehriať a poškodiť motor. Príliš silné utiahnutie zapaľovacej sviečky môže poškodiť závit v hlave valca.

Servisné informácie

Je potrebné dbať na to, že v prípade tohto výrobku podliehajú nasledujúce diely bežnému pracovnému alebo prirodzenému opotrebeniu, resp. sú nasledujúce diely považované za spotrebný materiál.

Diely podliehajúce opotrebeniu*: zapaľovacia sviečka
* nie je bezpodmienečne obsiahnuté v objeme dodávky!

Náhradné diely a príslušenstvo získate v našom servisnom centre. Za týmto účelom naskenujte QR kód na titulnej strane.

Čistenie

- Ochranné zariadenia, vzduchové štrbiny a teleso motora udržiavajte podľa možností bez prachu a nečistôt. Prístroj čistite čistou handričkou alebo vyfúkajte stlačeným vzduchom pri nízkom tlaku.
- Odporúčame, aby ste prístroj vyčistili hneď po použití.
- Prístroj pravidelne čistite vlhkou handričkou a malým množstvom mazačného mydla. Nepoužívajte čistiace prostriedky ani rozpúšťadlá, mohli by poškodiť plastové diely prístroja. Dbajte na to, aby sa do vnútra prístroja nedostala žiadna voda.

10. Skladovanie

1. Vykonajte všeobecné údržbové práce, ktoré sú uvedené v odseku „Údržba“ v návode na obsluhu.
2. Vypustite palivo z nádrže (použite na to bežné palivové – benzínové čerpadlo z predajne stavebnín).
3. Po vypustení paliva stroj naštartujte.
4. Nechajte stroj bežať na voľnobehu, kým sa nezastaví. To vyčistí karburátor od zvyšného paliva.
5. Nechajte stroj vychladnúť (cca 5 minút)
6. Odstráňte zapaľovaciu sviečku.
7. Do spaľovacej komory dajte jednu čajovú lyžičku 2-taktného motorového oleja. Niekoľkokrát opatrne vytiahnite lanko spúšťača, aby ste vnútorné diely navlhčili olejom.
8. Opäť nasadte zapaľovaciu sviečku.
9. Vyčistite vonkajší kryt stroja.
10. Stroj skladujte na chladnom, suchom mieste mimo dosahu zápalných zdrojov a horľavých substancií.

Opätovné uvedenie do prevádzky

1. Odstráňte zapaľovaciu sviečku.
2. Viackrát vytiahnite lanko štartéra, aby ste spaľovaciu komoru vyčistili od zvyškov oleja.
3. Vyčistite kontakty zapaľovacej sviečky alebo vložte novú zapaľovaciu sviečku.
4. Naplňte nádrž.

11. Preprava

⚠ VAROVANIE

Pred prepravou, príp. pred odstavením vo vnútorných priestoroch nechajte motor stroja vychladiť, aby sa zabránilo popáleninám a vylúčilo sa nebezpečenstvo požiaru.

Keď chcete prístroj prepravovať, najskôr vyprázdňte benzínovú nádrž tak. Prístroj vyčistite od hrubých nečistôt kefou alebo metličkou.

12. Likvidácia a opätovné zhodnotenie

Upozornenia k baleniu



Baliace materiály sa dajú recyklovať. Prosím, likvidujte balenia ekologicky.

Upozornenia k elektrickým a elektronickým zariadeniam (ElektroG)



Elektrické a elektronické staré zariadenia nepatria do domového odpadu, ale musia sa zbierať, resp. likvidovať oddelene!

- Staré batérie alebo akumulátory, ktoré nie sú pevne zabudované v starom zariadení, sa musia pred odovzdaním odobrať! Ich likvidácia je regulovaná zákonom o batériách.

- Vlastníci alebo používatelia elektrických a elektronických zariadení sú zo zákona povinní ich po použití vrátiť.
- Koncový užívateľ je zodpovedný za vymazanie svojich osobných údajov na starom zariadení, ktoré má byť zlikvidované!
- Symbol prečiarknutého odpadkového koša na koľieskach znamená, že staré elektrické a elektronické zariadenia sa nesmú likvidovať s domovým odpadom.
- Elektrické a elektronické zariadenia je možné bezplatne odovzdať na týchto miestach:
 - Verejná likvidácia alebo zberné miesta (napr. obecné stavebné dvory).
 - Predajné miesta elektronických zariadení (stacionárne a online), ak sú predajcovia povinní ich prevziať späť alebo ich dobrovoľne ponúknuť.
 - Až tri staré elektrické zariadenia jedného typu s maximálnou dĺžkou hrany 25 centimetrov môžete bezplatne odovzdať bez toho, aby ste si najprv zakúpili nové zariadenie od výrobcu, alebo ich odovzdajte na inom autorizovanom zbernom mieste vo vašom okolí.
 - Viac doplňujúcich podmienok spätného odberu výrobcov a distribútorov sa dozviete v príslušnom zákazníkovi servise.
- V prípade dodania nového elektrického zariadenia výrobcom do domácnosti môže výrobca na požiadanie koncového užívateľa zabezpečiť bezplatný odvoz starého elektrického zariadenia. Za týmto účelom kontaktujte zákaznícky servis výrobcu.
- Tieto vyhlásenia sa vzťahujú iba na zariadenia inštalované a predávané v krajinách Európskej únie a podliehajúce európskej smernici 2012/19/EÚ. V krajinách mimo Európskej únie môžu na likvidáciu elektrických a elektronických zariadení platiť odlišné predpisy.

Upozornenia týkajúce sa zákona o batériách (BattG)



Staré batérie a akumulátory nepatria do domového odpadu, ale musia sa zbierať, resp. likvidovať oddelene!

- Pre bezpečné vybratie batérií alebo akumulátorov z elektrického zariadenia a pre informácie o ich type alebo chemickom systéme dodržiavajte ďalšie informácie v návode na obsluhu alebo montáž.
- Vlastníci, resp. užívatelia batérií a akumulátorov sú zo zákona povinní ich po použití vrátiť. Vrátenie je obmedzené na dodávku bežných množstiev pre domácnosť.
- Staré batérie môžu obsahovať škodlivé látky alebo ťažké kovy, ktoré môžu poškodiť životné prostredie a ľudské zdravie. Recyklácia starých batérií a využívanie zdrojov, ktoré obsahujú, pomáha chrániť tieto dva dôležité zdroje.

- Symbol prečiarknutého odpadkového koša na koľieskach znamená, že batérie a akumulátory sa nesmú likvidovať s domovým odpadom.
- Ak sú pod symbolom smetnej nádoby aj znaky Hg, Cd alebo Pb, znamená to nasledovné:
 - Hg: batéria obsahuje viac ako 0,0005 % ortuti.
 - Cd: batéria obsahuje viac ako 0,002 % kadmia.
 - Pb: batéria obsahuje viac ako 0,004 % olova.
- Akumulátory a batérie je možné bezplatne odovzdať na týchto miestach:
 - Verejná likvidácia alebo zberné miesta (napr. obecné stavebné dvory).
 - Predajné miesta batérií a akumulátorov.
 - Miesta spätného odberu spoločného systému spätného odberu starých batérií zariadení.
 - Miesto spätného odberu výrobcu (ak nie je členom spoločného systému spätného odberu).
- Tieto vyhlásenia sa vzťahujú iba na akumulátory a batérie predávané v krajinách Európskej únie a podliehajúce európskej smernici 2006/66/ES. V krajinách mimo Európskej únie môžu na likvidáciu akumulátorov a batérií platiť odlišné predpisy.

Demontáž akumulátora pred likvidáciou prístroja

- Integrovaný akumulátor sa musí pred likvidáciou prístroja demontovať a špeciálne ekologicky zlikvidovať.
- Zalepte otvorené kontakty a zabaľte akumulátor tak, aby sa nehýbal v balení. Dodržiavajte, prosím, aj prípadné ďalšie národné predpisy.

O možnostiach likvidácie opotrebovaného prístroja sa informujte na vašej samospráve alebo štátnej správe.

Palivá a oleje

- Pred likvidáciou prístroja sa musí palivová nádrž a nádoba na motorový olej vyprázdniť!
- Palivo a motorový olej nepatria do domového odpadu, ale musia sa zbierať, resp. likvidovať oddelene!
- Prázdne olejové a palivové nádrže sa musia ekologicky zlikvidovať.

13. Odstraňovanie porúch

| Porucha | Možná príčina | Náprava |
|---|---|---|
| Motor sa nedá naštartovať | Zapaľovacia sviečka je znečistená sadzami, žiadne palivo | Zapaľovaciu sviečku vyčistite, resp. vymeňte, vzdialenosť elektród 0,6 mm Doplňte palivo |
| | príliš málo oleja v motore | Skontrolujte hladinu oleja |
| | Batéria je vybitá | Vymeňte batériu |
| Generátor má príliš málo alebo žiadne napätie | Chybný regulátor alebo kondenzátor Vzduchový filter znečistený | Vyhľadajte špecializovaného predajcu, vyčistite filter alebo ho vymeňte |

Sisukord:**Lk:**

| | | |
|-----|------------------------------------|----|
| 1. | Sissejuhatus | 77 |
| 2. | Seadme kirjeldus (joon. 1-3)..... | 77 |
| 3. | Tarnekomplekt..... | 77 |
| 4. | Sihtotstarbekohane kasutus..... | 78 |
| 5. | Ohutusjuhised | 78 |
| 6. | Tehnilised andmed | 81 |
| 7. | Enne käikuvõtmist | 81 |
| 8. | Käikuvõtmine..... | 82 |
| 9. | Hooldus | 83 |
| 10. | Ladustamine..... | 84 |
| 11. | Transportimine | 84 |
| 12. | Utiliseerimine ja taaskäitlus..... | 84 |
| 13. | Rikete kõrvaldamine..... | 85 |

Seadmel olevate sümbolite selgitus

Käesolevas kasutusjuhendis on sümbolite kasutamise ülesandeks pöörata Teie tähelepanu võimalikele riskidele. Neid saatvatest ohutussümbolitest ja selgitustest tuleb täpselt aru saada. Hoiatused ise ühtki riski ei kõrvalda ega suuda asendada korrektseid meetmeid õnnetuste ärahoidmiseks.

| | |
|--|---|
| | <p>Lugege kasutuskäsiraamatut. Enne kui kasutate seadet, vaadake alati</p> |
| | <p>Tähtis. Kuumad osad. Hoidke vahemaad.</p> |
| | <p>Tähtis. Lülitage mootor enne kütuse juurdevalamist välja. Ärge valage juurde jooksva kütuse ajal.</p> |
| | <p>Tähtis. Heitgaasid on mürgised, seepärast ärge käituge mootorit ventileerimata piirkondades.</p> |
| | <p>Kandke kuulmekaitset. Kandke kaitsekindaid.</p> |
| | <p>Taaskäidelge soovimatud materjalide nende utiliseerimise asemel. Kõik seadmed ja pakend tuleks sorteerida ning regionaalsele käitluskeskusele üle anda, kus neid töödeldakse keskkonnasõbralikul viisil.</p> |
| | <p>Olge kütustega ja määrdeainetega ümberkäimisel väga ettevaatlik!</p> |
| | <p>Eemaldage süütekaablid enne hooldustööde läbiviimist ja lugege korraldused läbi.</p> |
| | <p>Ärge jätke seadet vihma kätte.</p> |
| | <p>Mootori käitamisel tekitatakse sädemeid. Need võivad süüdata läheduses põlemisvõimelisi gaase.</p> |
| | <p>Lahtised leegid või suitsetamine on seadme läheduses rangelt keelatud!</p> |

1. Sissejuhatus

Tootja:

Scheppach GmbH
Günzburger Straße 69
D-89335 Ichenhausen

Austatud klient!

Soovime Teile uue seadme meeldivat ja edukat kasutamist.

Juhis:

Kõnealuse seadme tootja ei vastuta kehtiva tootevastutuse seaduse järgi kahjude eest, mis tekivad seadmel või seadme tõttu alljärgnevatel juhtudel:

- asjatundmatul käsitsemisel,
- käsitsemiskorralduse eiramisel,
- remontimisel kolmandate isikute, mittevõlgitatud spetsialistide poolt,
- mitte-originaalosaade paigaldamisel ja nendega vahetamisel,
- mitte sihtotstarbekohasel kasutamisel,

Pidage silmas:

Lugege enne montaaži ja käikuvõtmist kogu kasutusjuhendi tekst läbi.

Käesoleva kasutusjuhendi ülesandeks on hõlbustada seadme tundmaõppimist ja selle kasutamist vastavalt sihtotstarbekohastele kasutusvõimalustele.

Kasutusjuhend sisaldab tähtsaid juhiseid, kuidas saate seadmega ohutult, asjatundlikult ning ökonoomselt töötada, ja kuidas saate vältida ohte, hoida kokku remondikulud, lühendada seisuaegu ning suurendada elektritööriista töökindlust ja eluiga.

Lisaks käesolevas kasutusjuhendis esitatud ohutusnõuetele peate tingimata oma riigis seadme käitamise kohta kehtivaid eeskirju järgima.

Hoidke kasutusjuhendit kilekotis mustuse ja niiskuse eest kaitstult seadme juures alal. Kõik operaatorid peavad selle enne töö alustamist läbi lugema ja seda hoolikalt järgima. Seadmega tohivad töötada ainult isikud, keda on seadme kasutamise osas instrueeritud ja sellega seonduvast ohtudest teavitatud. Nõutavast miinimumvanusest tuleb kinni pidada.

Peale käesolevas kasutusjuhendis sisalduvate ohutusjuhiste ning Teile riigis sama ehitusviisiga seadmete kohta kehtivate eeskirjade tuleb järgida üldtunnustatud tehnilisi reegleid.

Me ei võta vastutust õnnetuste või kahjude eest, mis tekivad käesoleva juhendi ja ohutusjuhiste eiramisest.

2. Seadme kirjeldus (joon. 1-3)

1. Transpordikäepide
2. Akupesa kate
3. Maandusühendus
4. Paagikork
5. Rattad
6. Kate
7. Tagastuv starter
8. Bensiniikraan
9. Energiasäästulüliti
10. Käivitus-, stopplüliti
11. Kontroll-lambid
12. Lähtestusnupp
13. Näidikunupp
14. 12 V d.c. Ühendus
15. 12 V d.c. Ohutuspäästik
16. 230 V ~ - pistikupesa (2x)
17. Valgustusega diginäidik

3. Tarnekomplekt

- A 12 V klemmidega adapterkaabel
- B Ristpeakruvikeeraja
- C Õlitäiteballoon
- D Pult
- E Süüteküünla võti
- F Juhend
- G SG3400i generaator

- Avage pakend ja võtke seade ettevaatlikult pakendist välja.
- Eemaldage pakendusmaterjal ja pakendus- ning transpordikindlustused (kui olemas).
- Kontrollige üle, kas tarnekomplekt on terviklik.
- Kontrollige seadet ja tarvikudetaile transpordikahjustuste suhtes. Puuduste korral tuleb kohe kohaletoojat teavitada. Hilisemaid pretensioone ei rahuldada.
- Hoidke pakendit võimaluse korral kuni garantiiaja möödumiseni alal.
- Tutvuge enne kasutamist kasutusjuhendi alusel seadmega.
- Kasutage tarvikute ja kulu- ning varuosade puhul ainult originaalosi. Varuosi saate oma edasimüüjalt.
- Edastage tellimuste korral meie artiklumberid ja seadme tüüp ning ehitusaasta.

⚠ Tähelepanu!

Seade ja pakendusmaterjal pole laste mänguasjad! Lapsed ei tohi kilekottide, kilede ja väikedetailidega mängida!

⚠ OHT

Valitseb allaneelamis- ja lämbumisoht!

4. Sihtotstarbekohane kasutus

Seade sobib rakendusteks, mis näevad ette käituse 230 V vahelduvpingeallikalt.

Järgige tingimata ohutusjuhistes esitatud piiranguid.

Generaatori eesmärgiks on käitada elektritööriistu ja toita vooluga valgusallikaid. Palun kontrollige maja-pidamisseadmete puhul tootja andmete alusel sobivust. Küsige kahtluse korral vastava seadme volitatud edasimüüjalt üle.

Kõnealune elektriagregaat on välja töötatud eranditult elektriliste seadmete käitamiseks, mille max võimsus jääb generaatori võimsusandmete piiresse. Tuleb arvestada induktiivsete tarbijate suurema käivitusvooluga.

Inverter

Inverter-elektrigeneraatori puhul toodetakse voolu täiesti uuel viisil. Sisemuses asuva väikese mitme-pooluselise mähisega toodetud vahelduvpinge muundatakse elektroonika poolt esmalt alalispingeks, seejärel puhtakujulise siinuskõveraga vahelduvpingeks. Puhtakujulise siinuskõvera tõttu on võimalik käitada elektroonilisi seadmeid ilma neid kahjustamata.

Masinat tohib kasutada ainult vastavalt selle otstarbele. Igasugune sellest ulatuslikum kasutus pole sihtotstarbekohane. Sellest põhjustatud kahjude või igat liiki vigastuste eest vastutab kasutaja/operaator ja mitte tootja.

Palun pidage silmas, et meie seadmed pole konstrueeritud kommerts-, käsitööndus- ega tööstuskasutuse jaoks. Me ei võta üle pretensiooniõiguskohustust, kui seadet kasutatakse kommerts-, käsitööndus- või tööstusettevõtetes ning samaväärsetel tegevustel.

5. Ohutusjuhised

Käesolevas kasutusjuhendis oleme varustanud Teie ohutust puudutavad kohad selle märgiga: ⚠

Peale selle sisaldab kasutusjuhend muid tähtsaid tekstikohti, mis on tähistatud sõnaga „**TÄHELEPANU!**“.

⚠ Tähelepanu!

Seadmete kasutamisel tuleb ohutusabinõudest kindi pidada, et vältida vigastusi ja kahjustusi. Lugege käesoleva kasutusjuhend / ohutusjuhised seetõttu hoolikalt läbi. Kui peaksite seadme teistele isikutele üle andma, siis palun väljastage ka käesolev kasutusjuhend / ohutusjuhised. Me ei võta vastutust õnnetuste või kahjude eest, mis tekivad käesoleva juhendi ja ohutusjuhiste eiramisest.

⚠ OHT

Selle korralduse eiramise korral valitseb suurim oht elule või eluohtlike vigastuste oht.

⚠ HOIATUS

Selle korralduse eiramise korral valitseb oht elule või raskete vigastuste oht.

⚠ ETTEVAATUST

Selle korralduse eiramise korral valitseb kergete kuni keskmiste vigastuste oht.

⚠ JUHIS

Selle korralduse eiramise korral valitseb mootori või muude materiaalsete väärtuste kahjustamise oht.

Üldised ohutusjuhised

- Hoidke oma tööpiirkond korras**
 - Tööpiirkonnas valitseva korratuse tagajärjeks võivad olla õnnetused.
- Arvestage ümbrusmõjudega**
 - Ärge töötage seadmega kunagi suletud või halvasti ventileeritud ruumides. Kui mootor töötab, siis toodetakse mürgiseid gaase. Need gaasid võivad olla lõhnutud ja nähtamatud.
 - Ärge jätke seadet vihma kätte.
 - Ärge kasutage seadet niiskes või märjas keskkonnas.
 - Pöörake ebatasasel maastikul tähelepanu kindlale seisuasendile.
 - Hoolitsege töötamisel piisava valgustuse eest.
 - Ärge kasutage seadet kohtades, kus esineb kergesti süttivat vegetatsiooni või valitseb tulekahju- või plahvatusoht.
 - Pange kuivuse korral valmis tulekustuti (tulekahju oht).
- Hoidke teised isikud eemal**
 - Ärge laske seadme juurde teisi isikuid, eelkõige lapsi ja noorukeid. Hoidke nad tööpiirkonnast eemal.
- Hoidke mittekasutatavaid seadmeid turvaliselt alal**
 - Mittekasutatavaid seadmeid tuleks ladustada kuivas kõrgemal asuvas või lukustatud kohas, väljaspool laste käeulatus.
- Ärge koormake seadet üle**
 - Töötage mainitud võimsusvahemikus.
- Töötage täie teadvuse juures olles**
 - Ärge töötage kunagi alkoholi, uimastite, ravimite või muude substantside mõju all, mis võivad nägemisvõimet, osavust ja analüüsivõimet halvendada.
- Kasutage seadet sihtotstarbekohaselt**
 - Ärge kasutage seadet rakendusteks, mille jaoks see pole ette nähtud.

Ohutusjuhiseid süttimisvõimeliste käitusainete-ga ümberkäimisel

1. HOIATUS!: Bensiin on kergesti süttiv:
2. Ladustage bensiini mahutites, mis on spetsiaalselt selleks otstarbeks välja töötatud.
3. Valage bensiini juurde ainult õues ja ärge suitsetage seejuures.
4. Valage bensiini juurde enne mootori käivitamist. Ärge eemaldage kunagi kütusepaagi kübarat ega valage bensiini juurde, mil mootor töötab või on veel kuum.
5. Kui kütust loksutatakse üle, siis ärge proovige mootorit käivitada, vaid liigutage masin mahaloksutatud kütusega piirkonnast välja ja vältige kõiki süüteallikaid, kuni kõik kütuseaurud on lendunud. Paigaldage kütusepaagi ja kanistri kübarad jälle kindlalt tagasi.

Kütusega täitmine

- Enne täitmist tuleb mootor alati seisma panna.
⚠ Tähelepanu! Avage kütusekorki alati ettevaatlikult, et valitsev ülerõhk saab aeglaselt langeda.
- Seadmega töötamisel tekivad korpusel kõrged temperatuurid. Laske seadmel enne tankimist täielikult maha jahtuda.
⚠ Tähelepanu! Seadme ebapiisava mahajahtumise korral võib kütus tankimisel süttida ja raskeid põletusi põhjustada.
- Pidage silmas, et paaki ei valata liiga palju kütust. Kui loksutate kütust üle, siis tuleb kütus kohe eemaldada ja seade ära puhastada.
- Sulgege kütusepaagi sulgurpolt alati korralikult, et vältida vabanemist käitamisel tekkivate vibratsioonide tõttu.

⚠ OHT

Ärge tankige masinat lahtise leegi läheduses.

Spetsiaalsed ohutusnõuded sisepõlemismootorite kasutamisel

⚠ OHT

Sisepõlemismootorid kujutavad endast käitamise ja tankimise ajal erilist ohtu. Lugege ja järgige alati ohutusjuhiseid. Eiramise korral võivad juhtuda rasked või isegi surmavad vigastused.

1. Generaatoril ei tohi muudatusi teostada.
2. **⚠ Tähelepanu!**
Mürgistusohu, heitgaasid, kütused ja määrdeained on mürgised, heitgaase ei tohi sisse hingata
3. **⚠ Tähelepanu!**
Põletusohu, ärge puudutage väljalaskesüsteemi ja ajamiagregaati

4. Ärge käituge seadet ventileerimata ruumides või kergesti süttivas ümbruses. Kui seadet soovitakse käitada hästi ventileeritud ruumides, siis tuleb heitgaasid vastava väljalaskevooliku kaudu vahetult õue juhtida.
⚠ Tähelepanu! Ka väljalaskevoolikuga käitamisel võivad mürgised heitgaasid välja tungida. Tuleohu tõttu ei tohi väljalaskevoolikut kunagi süttimisohutlike ainete peale suunata..
5. **⚠ Plahvatusohu!**
Ärge käituge seadet kunagi kergesti süttivate ainete ruumides.
6. Tootja poolt eelseadistatud pöördeid ei tohi muuta. Seade või külge ühendatud seadmed võivad kahjustada saada.
7. Pange seade üles seintest või külge ühendatud seadmetest vähemalt 1m kaugusele.
8. Pange seade kindlale tasasele kohale. Pööramine, kallutamine või asukoha vahetamine on käitamise ajal keelatud.
9. Ärge haarake generaatorist kunagi märgade kätega kinni.
10. Kaitske ennast elektrilaste ohtude eest.
11. Kasutage õues ainult selleks heaks kiidetud ja vastavalt tähistatud pikendusjuhtmeid (H07RN).
12. Pikendusjuhtmete kasutamisel ei tohi nende üldpikkus ületada 1,5 mm² puhul 50 m, 2,5 mm² puhul 100 m.
13. Remondi- ja seadistustööd tohib teostada ainult volitatud erialapersonal.
14. Ärge puudutage mehaaniliselt liikuvaid või kuumi osi. Ärge eemaldage kaitsekatteid..
15. Tehnilistes andmetes helivõimsustaseme (L_{WA}) ja helirõhutaseme (L_{PA}) all esitatud väärtused kujutavad endast emissioonitasemeid ega tähistata tingimata kindlat tööalast taset. Kuigi emissiooni- ja immissioonitasemed on üksteisega kooskõlas, pole neid võimalik usaldusväärselt võimalike täiendavate ettevaatusmeetmete vajaduse määramiseks kasutada. Mõjutegurid tööjõu aktuaalsele immissioonitasemele hõlmavad tööruumi, muude müraallikate jne omadusi nagu nt masinate arvu, teisi piirnevaid protsesse ning ajavahemikku, mille vältel operaator müra käes viibib. Samuti võib lubatav immissioonitase riigiti erineda. Siiski pakub kõnealune informatsioon masina käitajale riskide ja ohtude parema hindamise võimalust.
16. Ärge kasutage vigaseid elektrilisi käitusvahendeid (ka pikenduskaableid ja pisteühendusi).
17. Ärge pistke kunagi esemeid õhutuspiludesse. See kehtib ka siis, kui seade on välja lülitatud. Eiramine võib põhjustada vigastusi või seadmel kahjustusi.
18. Generaatorigruppe saab normaalsel ümbrustingimustel laadida ainult kuni nende nimivõimsuseni. Kui generaatorigrupp kasutatakse tingimustel, mis ei vasta ISO 8528-8 kohastele referentstingimustele ja mootori või mitmeafaasilise generaatori jahutus on halvendatud (nt käituse tõttu tõkestatud piirkondades), siis tuleb võimsust vähendada.

19. Võimsust tuleb kõrgematel temperatuuridel, suurematel kõrgustel ja niiskuse korral alljärgnevalt kirjeldatud viisil vähendada.
 - Max töötemperatuur: 40 °C
 - Max kõrgus: 1000 m
 - Max niiskus: 90 %
20. Hoidke seade õlist, mustusest ja muust saastest puhas.
21. Tehke kindlaks, et mürasummuti ja õhufilter talitavad nõuetekohaselt. Need osad on ette nähtud väärsüüte korral leegikaitsmena.
22. Enne elektrijuhtmete ühendamist peab seade saavutama oma täispöörded. Ühendage juhtmed enne mootori väljalülitamist lahti.
23. Vältimaks elektrilöökidest tingitud vigastusi, siis tehke kindlaks, et kütusepaak pole täiesti tühi, kui elektrijuhtmed on külge ühendatud.
24. Koormus ei tohi ületada generaatori tüübisildil esitatud võimsust. Ülekoormus võib põhjustada kahjustusi või lühendada seadme eluiga.
25. Ärge ühendage seadet majapidamis-pistikupesade külge. Seadet ei tohi ühendada teiste vooluallikate külge, näiteks varustuseettevõtte elektrivõrku. Erilistel juhtudel, kui soovitakse Standby-ühendust olemasolevate elektriliste rajatistega, siis tohib seda teostada ainult kvalifitseeritud elektrik, kes peab võtma arvesse varustuse käitamisel avalikku elektrivarustusvõrku kasutades ja seadme käitamisel esinevaid erinevusi.
26. Seisake mootor:
 - Alati, kui Te masina juurest lahkute
 - Enne kütuse juurdevalamist
27. Sulgege alati kütusekraan, kui masin pole käigus.
28. Ärge kasutage mootori seiskamiseks kunagi segurikastushooba.

Hoiatus! Antud elektritööriist tekitab käitamise ajal elektromagnetilise välja. Kõnealune väli võib teatud tingimustel aktiivsete või passiivsete meditsiiniliste implantaatide talitlust halvendada. Vähendamaks tõsiste või surmavate vigastuste ohtu, soovime me meditsiiniliste implantaatidega isikutel arsti ja meditsiinilise implantaadi tootjaga konsulteerida enne, kui elektritööriista käsitletakse.

Teeninduse/hooldusjuhtumi ohutusjuhised

1. Kasutage hoolduse ja tarvikute puhul ainult originaalosi.
2. Asendage defektsed mürasummutid.
3. Kontrollige seadet enne kasutamist alati vaatluskontrolliga kulumise ja kahjustumise suhtes. Asendage kulunud või kahjustatud elemendid ning poldid. Pingutage kõik mutrid, poldid ja kruvid kinni tegemaks kindlaks, et varustus on turvalises käitusseisundis.

4. Kütusesüsteemis tuleb viia läbi regulaarseid kontrollimisi lekkekohtade või kulumisjälgede suhtes, näiteks haprad torud, lahtised või puuduvad klambrid ning kahjustused paagil või paagikork. Enne kasutamist tuleb kõik defektid kõrvaldada.
5. Enne kui puhastate või seadistate seadet või mootorit, tuleb eemaldada süüteküünal või süütekaabel, et vältida kogemata käivitamist.

⚠ HOIATUS!

Asjatundmatu hooldus või probleemi eiramine või kõrvaldamata jätmine võib muutuda käituse ajal ohuallikaks. Käitage ainult regulaarselt ja õigesti hooldatud masinaid. Ainult nii saate eeldada, et saate oma seadet, ohutult, ökonoomselt ja rikkevabalt käitada.

Ärge puhastage, hooldage, seadistage ega remontige masinat töötavas seisundis. Liikuvad osad võivad raskeid vigastusi põhjustada.

Ärge kasutage masinaosade puhastamiseks bensiini ega teisi süttimisvõimelisi lahusteid.

⚠ **HOIATUS!** Kütuste ja lahustite aurud võivad plahvatada.

Paigaldage kaitse- ja turvavarustus pärast remondi- ja hooldustöid jälle seadme külge.

Pöörake tähelepanu seadme käitusohutule seisundile, kontrollige eelkõige kütusesüsteemi tihedust.

Puhastage mootori jahutusribid alati mustusest.

Jääkohud ja kaitsemeetmed

Ergonoomiliste põhimõtete eiramine

Isikliku kaitsevarustuse (IKV) hooletu kasutus

Isikliku kaitsevarustuse hooletu kasutamine võib põhjustada raskeid vigastusi.

- Kandke ettenähtud kaitsevarustust.

Inimlik käitumine, vale käitumine

- Olge kõigil töödel alati kontsentreeritud.

⚠ **Jääkoht** - ei saa kunagi välistada.

Elektrilised jääkohud

Elektriline kontakt

Süüteküünla pistiku puudutamisel võib töötava mootori korral elektrilöögi saada.

- Ärge puudutage töötava mootori korral küünlapistikut ega süüteküünalt.

Termilised jääkohud

Põletused, külmapaistetused

Summuti/korpuse puudutamine võib põhjustada põletusi.

- Laske mootorseadmehel maha jahtuda.

Ohustamine müra tõttu

Kuulmekahjustused

Pikemaajaline kaitsmata töötamine seadmega võib põhjustada kuulmekahjustusi.

- Kandke põhimõtteliselt kuulmekaitset.

Ohustamine valmistamismaterjalide ja muude ainete tõttu

Kokkupuude, sissehingamine

Masina heitgaasid võivad põhjustada tervisekahjustusi.

- Kasutage mootorseadet ainult õues.

Tuli, plahvatus

⚠ Kütus on tuleohtlik.

- Töötamise ja tankimise ajal on suitsetamine ning lahtine tuli keelatud.

Käitumine avariijuhtumil

Alustage võimaliku tekkiva õnnetuse korral vastavalt vajalike esmaabimeetmetega ja kutsuge kiireimal võimalikul viisil arstiabi.

Kui kutsute abi, siis esitage järgmised andmed:

1. Kui see toimus
2. Mis toimus
3. Kui palju vigastatud
4. Milline vigastusliik
5. Kes teatab!

6. Tehnilised andmed

| | |
|--|---|
| Generaator | Digitaalne inverter |
| Kaitseliik | IP23M |
| Kestevvõimsus P_{nimi} (S1) (230 V) W | 3000 |
| Max võimsus P_{max} (S2) (230 V) W | 3400 |
| Nimipinge U_{nimi} | 2 x 230 V~ |
| Nimivool I_{nimi} | 12 A (230 V) |
| Sagedus f_{nimi} | 50 Hz |
| Ajamimootori koosteviis | 4-taktiline 1-silindriline, õhkjahutusega |
| Töömaht cm^3 | 212 |
| Max võimsus (mootor) kW / hj | 3,8 / 5,1 |
| Kütus | pliivaba (E5) |
| Paagi maht l | 3,2 |
| Mootoriõli tüüp | 10W30 / 15W40 |
| Nafta kogus (ligikaudu) | 0,5 l |
| Kulu täiskoormusel l/h | 2,1 |
| Kaal kg | 43,8 |
| Võimsustegur $\cos \phi$ | 1 |
| Võimsusklass | G1 |

| | |
|-----------------------------------|----------------|
| Temperatuur max °C | 40 |
| Max ülespanemiskõrgus (üle NN) | 1000 m |
| Süüteküünl | F7RTC / BPR6HS |

Õigus tehnilisteks muudatusteks reserveeritud!

Töörežiim S1 (kestevrežiim)

Masinat saab kestvalt esitatud võimsusega käitada.

Töörežiim S2 (lühiajarežiim)

Masinat tohib lühiajaliselt maksimaalse võimsusega käitada. Seejärel peab masin teatud ajavahemiku seisma, et mitte lubamatult soojendada.

Müraemissiooni informatsiooni mõõdeti asjaomaste normide järgi:

Helirõhk $L_{pA} = 61$ dB(A) (7 m)

Helivõimsus $L_{WA} = 96$ dB(A) (4 m)

Mõõtemääramatus $K_{pA} = 3$ dB

Müra

⚠ **Hoiatus:** Müra võib Teie tervisele tõsist mõju avaldada. Kui masina müra ületab 85 dB (A), siis kandke palun sobivat kuulmekaitset.

7. Enne käikuvõtmist

⚠ TÄHELEPANU!

Kontrollige enne mootori käivitamist:

- Kontrollige kütusetaset, valage vajaduse korral juurde - paak peab olema vähemalt pooleni täis
- Hoolitsege seadme piisava ventilatsiooni eest
- Veenduge, et süütekaabel on süüteküünla külge kinnitatud
- Lahutage võimalik külge ühendatud seade elektri-generaatori küljest
- Õhufiltri seisundit
- Kütusetorustike seisundit
- väliseid polltliiteid tugeva kinnituse suhtes
- kas aku on ühendatud

Tähelepanu! Selle generaatori saab käivitada ainult siis, kui aku on ühendatud!

Tähelepanu! Valage enne esmakordset kasutamist õli sisse.

Kontrollige iga kord enne kasutamist väljalülitatud mootori korral tasasel pinnal õlitaset. Kasutage parima kvaliteediga neljataktili- või samaväärset HD-õli. SAE 10W30 / 15W40 soovitatakse kasutada üldiselt kõigil temperatuuridel.

Akuklemmide ühendamine

Avage akupesade kate, lödvendades kaks kruvi kaasasoleva ristpeakruvikeerajaga. Ühendage nüüd punane kaabel plusspoolusele (+) ja must kaabel miinuspoolusele (-). Märkus. Aku laeb ennast töö ajal ise.

Õlitaseme kontrollimine, joon. 6 - 7

Eemaldage kattepaneel (6) (joon. 6)
Keerake õlimõõtevarras välja ja puhastage.
Kontrollige õlitaset, lükates selleks sukelvarda täiteotsakusse ilma seejuures korki sisse keeramata.
Kui õlitase peaks olema liiga madal, siis valage soovitatud õli. Õlitase peab olema min- ja max-taseme vahel. (joon. 7).

Kütuse sissevalamine

- Avage seadme tankimiseks paagikork (4) seda vastupäeva keerates.
- Valage kütust säilitusmahutisse.
- Sulgege paak paagikorki (4) päripäeva keerates.

Soovitatav kütus

Kõnealuse mootori jaoks vajatakse eranditult pliivaba tavabensiini Research oktaaniarvuga 91 või kõrgem.
△ Kasutage ainult värsket, puhas kütust.
Bensiinis leiduv vesi või mustus kahjustab kütusesüsteemi

Paagi ruumala: 7,4 liitrit

△ **Tankige hästi ventileeritud piirkonnas seistud mootori korral. Kui mootor oli vahetult enne seda käigus, siis laske sel esmalt maha jahtuda. Ärge täitke mootorit kunagi hoones, kus bensiiniaurud võivad leekide või sädemeteni jõuda. Bensiin on äärmiselt tuleohtlik ja plahvatusvõimeline. Te võite kütusega ümberkäimisel põletusi või muid raskeid vigastusi saada.**

- Lülitage mootor välja ja hoidke kuumusest, sädemetest ning leekidest eemal.
- Tankige ainult õues.
- Pühkige üleloksutatud bensiin viivitamatult ära.

8. Käikuvõtmine

8.1 Mootori käivitamine (joon 4-5)

Tähelepanu! Selle generaatori saab käivitada ainult siis, kui aku on ühendatud!

- Seadke bensiinikraan asendisse "ON" (joon. 4 pos 8)
- Seadke käivitus- ja stopplüliti (10) asendisse „RUN (I)“.
- Nüüd on generaatori käivitamiseks kolm võimalust.
 - Seadke käivitus- ja stopplüliti asendisse „Start (II)“.
 - Käivitage generaator kaasasoleva puldiga (D), vajutades selleks nuppu „ON“.
 - Käivitage mootor tagastuva starteriga (6); tõmmake selleks käepidet jõuliselt enda poole. Seadke tagastuv starter õrnalt ja aeglaselt käsitsi esialgsesse asendisse. Kui mootor ei peaks olema käivitatunud, siis tõmmake veelkord käepidet enda poole.

8.2 Mootori seiskamine

- Laske elektrigeneraatoril enne selle seiskamist veidi ilma koormuseta töötada, et agregaat saaks "järeljahtuda"
- Vajutage puldil (D) nuppu „OFF“ või seadke käivitus- ja stopplüliti asendisse „STOP“ (O).
- Seadke bensiinikraan asendisse "OFF".

Kontroll-lambid

Õlihoiatusnäidik (A)

Näidik aktiveerub liiga madala õlitaseme korral ja deaktiveerub kohe, kui õlitase on piisav.

Ülekoormusnäidik (B)

Ülekoormuskaitse muutub kõrge võimsustarbe korral aktiivseks ja lülitab 230 V pistikupesad (10) välja. Lülitage seade lõigus 8.2 kirjeldatud viisil välja. Lahutage voolutarbijad seadme küljest. Võtke seade lõigus 8.1 kirjeldatud viisil taas käiku.

Käitusnäidik (C)

Käitusnäidik on töötava mootori korral aktiivne

8.3 Energiasäästüliti (9)

Kui energiasäästüliti viia asendisse „ON“ (☛), hakkab mootor automaatselt tühikäigul tööle, eeldusel, et ühtegi tarbijat ei ole ühendatud. Tarbija ühendamisel lülitub mootor tagasi täielikule pöörlemisarvule. Seda seadistust soovitatakse kütusekulu vähendamiseks.

Tähelepanu!

Suure võimsusega seadme või mitme seadme ühendamisel seadke energiasäästüliti (9) asendisse „OFF“ (☛). Oodake seejärel, kuni generaator on võimsuse saavutanud ning lülitage seejärel vajadusel sisse energiasäästüliti.

8.4 Elektrialane ohutus

Elektritoitejuhtmed ja külge ühendatud seadmed peavad olema laitmatus seisundis.

Ärge ühendage elektrigeneraatorit kunagi vooluvõrguga (pistikupesaga).

Juhtmete pikkused tarbijate juurde tuleb hoida võimalikult lühikesed.

8.5 Maandus

Staatiliste laengute ärajuhtimiseks on võimalik korpus maandada. Selleks ühendage kaabli üks ots generaatori maandusühenduse (3) külge ja teine ots eksternse massiga (nt varrasmaandur).

8.6 12 V ühendus

12V DC ühenduse (14) küljes saab kaasasoleva kaabliga (A) 12V akut laadida.

8.7 Lähtestusnupp (12)

Kui ülekoormuskaitse on rakendunud ja selle näidikus põleb punane tuli, saab lähtestusnupu abil taastada generaatori lähtevõimsuse ning sellisel juhul pole vaja mootorit täiesti uuesti käivitada.

Vajutage nuppu „RESET“ ja hoidke seda 1 sekund all, kuni tuli (punane) kustub ja tööoleku näidik (roheline) süttib. Kui ülekoormuskaitse ei rakendunud, siis lähtestusnupp ei toimi.

8.8 Näidikunupp (13)

Näidikunupuga saate järgnevaid andmeid vaheldumisi kuvada

- Mootori pöörlemiskiirus
- Mootori tööaeg tundides ja minutites
- V + Hz

Näidik lülitub ise välja, kui nuppu umbes 20 sekundit ei kasutata.

9. Hooldus

△ HOIATUS

- Teostage hooldustöid ainult seisatud mootori korral.
- Tõmmake süüteküünla pistik süüteküünalt maha.

Õlivahetus (joon 6,8 & 9)

Vahetage mootoriõli pärast esimest 25 töötundi, hiljem pärast iga 50 töötundi või iga kolme kuu tagant. Mootoriõli vahetust tuleks teostada töösooja mootori korral.

- Hoidke õlivahetuseks käepärast sobivat mahutit, mis ei lase läbi.
- Eemaldage kate (6) (joon. 6)
- Keerake kruvi (8a) lahti, et kaabel ei saaks õliga kokku, ja lükake kaabel küljele.
- Seejärel keerake lahti kummikork (9a) (joon. 8-9) ning võtke õlimõõtevarras välja.
- Avage õliväljalaskekruvi (9b) (joon. 9)
- Laske vana õli sobivasse kogumisanumasse.
- Seejärel pange kõik vastupidises järjekorras kokku.
- Arvestage uue õli lisamisel, et soovituslikku õlikogust ei tohi lisada korraga, kuna õli vahetamisel jääb alati järele väike kogus õli.
- Kontrollige õlitaset nii, nagu kirjeldatakse jaotises „Õlitaseme kontrollimine“.
- Utiliseerige vana õli nõuetekohaselt. Andke vana õli kogumispunktis ära. Enamus tanklad, remonditöökojad või toormepunktid võtavad vana õli tasuta tagasi.

Õhufilter

Õhufiltri sagedane puhastamine ennetab karburaatori väärtalitust. Puhastage õhufiltrit regulaarselt, eriti kui töötate tolmu keskkonnas.

Õhufiltri puhastamine

- Õhufiltrit tuleks iga 30 töötundi tagant puhastada.
- (Tolmuses keskkonnas töötamisel tuleb õlifiltrit puhastada pärast töö lõpetamist)
- Eemaldage kate (10a) (joon. 10 - 11)
- Eemaldage õhufiltri kaas, keerates lahti kaks kruvid (12a ja 12b). (joon. 12).
- Eemaldage filterelementid.
- Puhastage filterelemente seebiveega, loputage neid seejärel puhta veega ja laske neil enne uuesti paigaldamist korralikult ära kuivada.
- Kokkupanemine toimub vastupidises järjekorras

△ HOIATUS

Ärge kasutage õhufiltrisüdamikuga puhastamiseks **KU-NAGI** bensiini või madala leekpunktiga puhastuslahuseid. Tagajärjeks võib olla tulekahju või plahvatus.

JUHIS

Ärge laske mootoril kunagi ilma õhufiltrisüdamikuta või kahjustatud õhufiltrisüdamikuga töötada. Mustus pääseb mootorisse, mille tõttu võivad tekkida raskekujulised mootorikahjustused. Sel juhul keelduvad müüja ja tootja igasugustest garantiiteenustest.

Süüteküünla kontrollimine, puhastamine ja asendamine

Kontrollige süüteküünalt 10 töötundi järel mustuse ja kõntsa suhtes. Vajaduse korral puhastage see vasest traatharjaga. Hooldage süüteküünalt edasise 50 töötundi järel.

- Avage kaas (10a) (joon. 10).
- Eemaldage süütekaabel koos pistikuga. (joon. 13)
- Eemaldage süüteküünla soklikt igasugune mustus.
- Kasutage süüteküünla kaasasolevat süüteküünlavõtit (E) mahavõtmiseks mutrivõtit.
- Kontrollige süüteküünalt visuaalselt. Eemaldage vaj. korral olemasolevad sadestised traatharjaga.
- Otsige süüteküünla ülaküljel värvimuutusi. Standardiselt peaks olema värvus hele.
- Kontrollige süüteküünla pilu. Pilu aktsepteeritav laius on 0,6 - 0,7 mm (joon. 14)
- Paigaldage süüteküünal ettevaatlikult käsitsi.
- Kui süüteküünal pandi sisse, siis pingutage see süüteküünla võtmega kinni.
- Pange süütekaabel koos pistikuga süüteküünla peale.

JUHIS

Lõtvunud süüteküünal võib üle kuumeneda ja mootorit kahjustada. Ja süüteküünla liiga tugev kinnipingutamine võib silindripea keeret kahjustada.

Hooldusteave

Tuleb tähele panna, et selle toote korral esineb kasutamisest tulenevaid või loomulikke kulumisilminguidjärgmistel detailidel ning neid detaile käsitletaksekulumaterjalina.

Kuluosad*: Süüteküünal

* ei pruugi tingimata tarnekomplektiga kaasas olla!

Varuosi ja tarvikuid saate meie teeninduskeskusest. Skannige selleks tiitellehel olev QR kood.

Puhastamine

- Hoidke kaitseseadised, õhupilud ja mootori korpus võimalikult tolmu- ning mustusevabad. Hõõrüge seade puhta lapiga üle või puhuge madala rõhuga suruõhuga puhtaks.
- Me soovitame seadet vahetult pärast igakordset kasutamist puhastada.
- Puhastage seadet regulaarselt niiske lapi ja vähe-se määrdeseebiga. Ärge kasutage puhastusvahendeid või lahusteid; need võivad seadme plastosi rikkuda. Pidage silmas, et seadme sisemusse ei saaks vett sattuda.

10. Ladustamine

1. Viige läbi kõik üldised hooldustööd, mis on esitatud kasutusjuhendi lõigus „Hooldus“.
2. Laske paagist kütust välja (kasutage selleks ehituspoest pärit laiatarbe plastmassist bensiinipumpa).
3. Käivitage masin pärast kütuse väljalaskmist.
4. Laske masinal tühikäigul edasi töötada, kuni see seiskub. See puhastab karburaatori allesjäanud kütusest.
5. Laske masinal maha jahtuda (u 5 minutit).
6. Eemaldage süüteküünl.
7. Valage põlemiskambris üks teelusika täis 2-takti-mootoriõli. Tõmmake käivitusnööri mitu korda ettevaatlikult välja, et sisemised detailid õliga katta.
8. Pange süüteküünl jälle sisse.
9. Puhastage masina välimine korpus.
10. Hoidke masinat alal külmas ja kuivas kohas väljaspool süüteallikate ning põlemisvõimeliste ainete ulatust.

Taaskäikuvõtmine

1. Eemaldage süüteküünl.
2. Tõmmake käivitusnööri mitu korda välja, et puhastada põlemiskamber õlijääkidest.
3. Puhastage süüteküünla kontaktid või paigaldage uus süüteküünl.
4. Täitke paak.

11. Transportimine

⚠ HOIATUS

Laske masina mootoril enne transportimist või vastavalt enne seismapanemist maha jahtuda, et vältida põletusi ja välistada tulekahju oht.

Kui soovite seadet transportida, siis tühjendage eelnevalt bensiinipaak. Puhastage seade harjaga või käsiluuga jämedast mustusest.

12. Utiliseerimine ja taaskäitlus

Juhised pakendi kohta



Pakendusmaterjalid on taaskäideldavad. Palun utiliseerige pakendid keskkonnasõbralikult.

Juhised elektri- ja elektroonikaseadmete seadus (ElektroG) kohta



Elektri- ja elektroonikaseadmed ei kuulu olmeprügisse, vaid tuleb suunata eraldi kogumisse või utiliseerimisse!

- Vanad patareid või akud, mis pole püsivalt vanaseadmesse paigaldatud, tuleb enne äraandmist välja võtta! Nende utiliseerimist reguleeritakse patareiseadusega.
- Elektri- ja elektroonikaseadmete omanikud või kasutajad on seadusega kohustatud need kasutuse lõpus tagastama.
- Lõppkasutaja kannab omavastutust utiliseeritava vanaseadmel isikupõhiste andmete kustutamise eest!
- Lähikriipsutatud prügikonteineri sümbol tähendab, et vanu elektri- ja elektroonikaseadmeid ei tohi utiliseerida olmeprügi kaudu.
- Vanad elektri- ja elektroonikaseadmed saab järgmistes kohtades tasuta ära anda:
 - Avalik-õiguslikud utiliseerimis- või kogumispunktid (nt kommunaalsed toormejaamad)
 - Elektriseadmete müügipunktid (stационаarsed ja online), kui edasimüüjad on tagasivõtmiseks kohustatud või pakuvad seda vabatahtlikult.
 - Kuni kolm vana elektriseadet seadmeliigi kohta maksimaalselt 25-sentimeetrise servapikkusega saate ilma tootjalt uut seadet soetamata talle tasuta ära anda või enda läheduses teise volitatud kogumispunkti suunata.
 - Tootja ja levitaja edasised täiendavad tagasivõtmistingimused saate teada vastavast klienteennidusest.
- Tootja poolt eramajapidamise uue elektriseadme kohaletarnimise korral võib see anda lõppkasutaja järelepärimisel korralduse vana elektriseade tasuta ära viia. Võtke selleks ühendust tootja klienteennidusega.
- Need ütlused kehtivad ainult seadmete kohta, mis installeeritakse ja müüakse Euroopa Liidu liikmesriikides ning alluvad Euroopa direktiivile 2012/19/EL. Riikides väljaspool Euroopa Liitu võivad kehtida vanade elektri- ja elektroonikaseadmete utiliseerimise kohta kõrvalekalduvad nõuded.

Juhised patareiseaduse (BattG) kohta



Vanad patareid ja akud ei kuulu olmeprügisse, vaid tuleb suunata eraldi kogumisse või utiliseerimisse!

- Järgige patareide või akude turvaliseks väljavõtmiseks elektriseadmest ja informatsiooni saamiseks nende tüübi või keemilise süsteemi kohta edasisi andmeid käsitsus- või montaažijuhendis.
- Patareide ja akude omanikud või kasutajad on seadusega kohustatud need kasutuse lõpus tagastama. Tagastamine piirdub majapidamisele omaste levinud koguste äraandmisega.
- Vanad patareid võivad sisaldada saasteaineid või raskemetalle, mis võivad keskkonda ja tervist kahjustada. Vanade patareide käitlemine ja neis sisalduvate ressursside kasutamine panustab mõlema tähtsa vara kaitsesse.
- Läbikriipsutatud prügikonteineri sümbol tähendab, et vanu patareisid ja akusid ei tohi utiliseerida olmeprügi kaudu.
- Kui lisaks asuvad prügikonteineri sümboli all märgid Hg, Cd või Pb, siis tähistab see järgmist:
 - Hg: patarei sisaldab rohkem kui 0,0005 % elavhõbedat
 - Cd: patarei sisaldab rohkem kui 0,002 % kaadmiumi
 - Pb: patarei sisaldab rohkem kui 0,004 % pliid
- Akud ja patareid saab järgmistes kohtades tasuta ära anda:
 - Avalik-õiguslikud utiliseerimis- või kogumispunktid (nt kommunaalsed toormejaamad)
 - Patareide ja akude müügipunktid

- Ühise tagastussüsteemi vanade seadmeatareide tagastuspunktid
- Tootja tagastuspunkt (kui pole ühise tagastussüsteemi liige)
- Need ütlused kehtivad ainult akude ja patareide kohta, mis müüakse Euroopa Liidu liikmesriikides ja alluvad Euroopa direktiivile 2006/66/EÜ. Riikides väljaspool Euroopa Liitu võivad kehtida akude ja patareide utiliseerimise kohta kõrvalekalduvad nõuded.

Aku väljavõtmine seadmest enne utiliseerimist

- Integreeritud aku tuleb enne utiliseerimist seadmest välja võtta ja eraldi keskkonnasõbralikult utiliseerida.
- Kleepige lahtised kontaktid kinni ja pakendage aku nii, et see pakendis ei liigu. Palun järgige ka võimalikke edasisi siseriiklikke eeskirju.

Kasutusest kõrvaldatud seadme utiliseerimisvõimaluste kohta saate teavet kohalikust valla- või linnavalitsusest.

Kütused ja õlid

- Enne seadme utiliseerimist tuleb kütusepaak ja mootoriõli mahuti tühjendada!
- Kütus ja mootoriõli ei kuulu olmeprügisse ega ära-voolu, vaid tuleb suunata eraldi kogumisse või utiliseerimisse!
- Tühjad õli- ja kütusemahutid tuleb utiliseerida keskkonnasõbralikult.

13. Rikete kõrvaldamine

| Rike | Võimalik põhjus | Abinõu |
|------------------------------------|--|---|
| Mootorit ei saa käivitada | Süüteküünal nõetunud Pole kütust liiga vähe õli mootoris Aku tühi | Puhastage või vahetage süüteküünal Elektroodide vahe 0,6 mm Valage kütust juurde Õlitaseme kontrollimine Vahetage aku välja |
| Generaatori pinge madal või puudub | Regulaator või kondensaator defektne Õhufilter määrdunud | Pöörduge esindusse Puhastage või asendage filter |

Turinys:
Puslapis:

| | | |
|-----|--|----|
| 1. | Ižanga..... | 88 |
| 2. | Irenginio aprašymas (1-2 pav.)..... | 88 |
| 3. | Komplektacija (3 pav.)..... | 88 |
| 4. | Naudojimas pagal paskirtį..... | 89 |
| 5. | Saugos nurodymai | 89 |
| 6. | Techniniai duomenys..... | 92 |
| 7. | Prieš pradėdant eksploatuoti | 92 |
| 8. | Eksploatacijos pradžia | 93 |
| 9. | Techninė priežiūra..... | 94 |
| 10. | Laikymas | 95 |
| 11. | Transportavimas..... | 95 |
| 12. | Utilizavimas ir pakartotinis atgavimas | 95 |
| 13. | Sutrikimų šalinimas | 96 |

Simbolių ant įrenginio aiškinimas

Šiame žinyne naudojami simboliai turi atkreipti Jūsų dėmesį į galimą riziką. Saugos simboliai ir juos lydintys paaiškinimai turi būti tiksliai suprasti. Patys įspėjimai rizikos nepašalina ir negali pakeisti tinkamų nelaimingų atsitikimų prevencijos priemonių.

| | |
|--|---|
| | <p>Perskaitykite naudotojo žinyną. Prieš naudodami įrenginį, visada peržiūrėkite atitinkamą naudotojo žinyno skirsnį.</p> |
| | <p>Svarbu. Karštos dalys. Laikykitės atstumo.</p> |
| | <p>Svarbu. Prieš pildydami degalus, išjunkite variklį. Nepilkite degalų vykstant eksploatavimui.</p> |
| | <p>Svarbu. Išmetamosios dujos yra nuodingos. Todėl neekspluatuokite variklio nevedinamose srityse.</p> |
| | <p>Naudokite klausos apsaugą. Mūvėkite apsaugines pirštines.</p> |
| | <p>Nepageidaujamas medžiagas perdirbkite, o ne utilizuokite. Visus surūšiuotus įrenginius ir pakuotę pristatykite į regioninį perdirbimo centrą, kuris juos perdirbs aplinkai draugišku būdu.</p> |
| | <p>Būkite labai atsargūs naudodami degalus ir tepalus!</p> |
| | <p>Prieš atlikdami techninės priežiūros darbus, pašalinkite uždegimo kabelį ir perskaitykite nurodymus.</p> |
| | <p>Saugokite įrenginį nuo lietaus.</p> |
| | <p>Paleidžiant variklį, susidaro kibirkštys. Jos gali uždegti šalia esančias degias dujas.</p> |
| | <p>Šalia įrenginio naudoti atvirą liepsną ir rūkyti griežtai draudžiama!</p> |

1. Įžanga

Gamintojas:

Scheppach GmbH
Günzburger Straße 69
D-89335 Ichenhausen

Gerbiamas kliente,

mes linkime Jums daug džiaugsmo ir didelės sėkmės dirbant su nauju įrenginiu.

Nurodymas

Pagal galiojantį Atsakomybės už gaminį įstatymą šio įrenginio gamintojas neatsako už žalą, kuri atsiranda šiame įrenginyje arba dėl jo:

- netinkamai naudojant,
- nesilaikant naudojimo instrukcijos,
- remontuojant tretiesiems asmenims, neįgaliesiems specialistams,
- montuojant ir keičiant neoriginalias atsargines dalis,
- naudojant ne pagal paskirtį.

Atkreipkite dėmesį

Prieš montuodami ir pradėdami eksploatuoti perskaitykite visą naudojimo instrukcijos tekstą.

Ši naudojimo instrukcija turi Jums palengvinti susipažinti su Jūsų įrenginiu ir jo naudojimo pagal paskirtį galimybėmis.

Naudojimo instrukcijoje pateikiami nurodymai, kaip su įrenginiu dirbti saugiai, tinkamai ir ekonomiškai bei kaip išvengti pavojų, sutaupyti remonto išlaidų, sutrumpinti įrenginio prastovos laikus bei padidinti patikimumą ir pailginti eksploatavimo trukmę.

Be šioje naudojimo instrukcijoje pateiktų saugos nuostatų, būtina privalote laikytis įrenginio eksploatavimui galiojančių taisyklių.

Laikykite naudojimo instrukciją plastikiniame maišelyje, apsaugoję nuo purvo ir drėgmės prie įrenginio. Prieš pradėdami dirbti, visi operatoriai ją privalo perskaityti ir jos atidžiai laikytis. Prie įrenginio leidžiama dirbti tik asmenims, instrukuotiems, kaip jį naudoti ir informuotiems apie su tuo susijusius pavojus. Būtina laikytis reikalaujamo amžiaus cenzo.

Be šioje naudojimo instrukcijoje pateiktų saugos nurodymų ir specialių Jūsų šalies reikalavimų, būtina laikytis panašios konstrukcijos įrenginių eksploatavimui visuotinai pripažintų technikos taisyklių.

Mes neatsakome už nelaimingus atsitikimus arba pažeidimus, atsiradusius nesilaikant šios instrukcijos ir saugos nurodymų.

2. Įrenginio aprašymas (1-2 pav.)

1. Transportavimo rankena
2. Baterijų skyriaus dangtelis
3. Įžeminimo jungtis
4. Bako dangtelis
5. Ratai
6. Uždangalas
7. Reversinis paleidiklis
8. Benzino čiaupas
9. Energijos taupymo jungiklis
10. Paleidimo / sustabdymo jungiklis
11. Kontrolinės lemputės
12. Atstatos mygtukas
13. Ekranas mygtukas
14. 12 V DC Jungtis
15. 12 V DC Apsauginis atkabiklis
16. 230 V ~ kištukinis lizdas (2x)
17. Skaitmeninis indikatorius su apšvietimu

3. Komplektacija (3 pav.)

- A Adapterio kabelis su 12 V gnybtais
- B Kryžminis atsuktuvus
- C Alyvos pildymo butelis
- D Nuotolinio valdymo pultelis
- E Uždegimo žvakės raktas
- F Instrukcija
- G SG3400i generatorius

- SG2000, naudojimo instrukcija, uždegimo žvakės raktas, bunkeris, adapterio kabelis su 12 V gnybtais, alyvos pildymo rezervuaras
- Atidarykite pakuotę ir atsargiai išimkite iš jos įrenginį.
- Nuimkite pakavimo medžiagą ir ištraukite pakavimo / transportavimo fiksatorius (jei yra).
- Patikrinkite, ar komplekte viskas yra.
- Patikrinkite įrenginį ir priedus, ar transportuojant jie nebuvo pažeisti. Reklamacijų atveju nedelsdami informuokite tiekėją. Vėliau reklamacijos nebus pripažintos.
- Jei įmanoma, saugokite pakuotę, kol nepasibaigs garantinis laikotarpis.
- Prieš naudodami, pagal naudojimo instrukciją susipažinkite su įrenginiu.
- Priedams bei greitai susidėvintiems ir atsarginėms dalims naudokite tik originalias dalis. Atsarginių dalių įsigysite iš savo prekybos atstovo.
- Užsakydami nurodykite mūsų gaminių numerius bei įrenginio tipą ir pagaminimo metus.

⚠ Dėmesio!

Įrenginys ir pakavimo medžiagos nėra vaikų žaismos! Vaikams draudžiama žaisti su plastikiniais maišeliais, plėvelėmis ir mažomis dalimis!

⚠ PAVOJUS

Pavojus praryti ir uždusti!

4. Naudojimas pagal paskirtį

Įrenginys skirtas naudoti tikslams, kai reikia eksploatuoti prijungus prie 230 V kintamosios įtampos šaltinio.

Būtinai laikykitės saugos nurodymuose pateiktų apribojimų.

Generatoriaus paskirtis – elektrinių įrankių varymas ir elektros srovės tiekimas apšvietimo šaltiniams. Tinkamumą buitiniams prietaisams patikrinkite pagal atitinkamus gamintojo nurodymus. Iškilus abejonių, kreipkitės į įgaliotą specializuotą atitinkamo prietaiso pardavėją.

Šis srovės agregatas skirtas tik elektriniams prietaisams eksploatuoti, kurių maks. galia yra nurodytos generatoriaus galios ribose. Į didelę paleidimo srovę turi atsižvelgti indukciniai vartotojai.

Keitiklis

Naudojant generatorių su keitikliu, elektros srovė generuojama visiškai nauju būdu. Dėl mažos, daugia-
polės apvijos viduje sugeneruota kintamosios srovės įtampa per elektroniką iš pradžių paverčiama nuolatine įtampa, tada – kintamąja įtampa su švara sinusine kreive. Dėl šios švrios sinusinės kreivės elektrinius prietaisus galima eksploatuoti jų nepažeidžiant.

Mašiną leidžiama eksploatuoti tik pagal paskirtį. Bet koks kitoks naudojimas laikomas ne pagal paskirtį. Už su tuo susijusią žalą arba patirtus bet kokius sužalojimus atsako naudotojas / operatorius, o ne gamintojas.

Atkreipkite dėmesį į tai, kad mūsų įrenginiai nėra skirti naudoti komerciniams, amatiniams arba pramoniniams tikslams. Mes neteikiama garantijos, kai prietaisas naudojamas komercinėse, amatininkų arba pramoninėse įmonėse arba panašioms darbams.

5. Saugos nurodymai

Su Jūsų sauga susijusias vietas mes pažymėjome šiuo ženklu. ⚠

Be to, naudojimo instrukcijoje yra kitų svarbių teksto vietų, kurios pažymėtos žodžiu „**DĖMESIO!**“.

⚠ Dėmesio!

Naudodami įrenginius, būtina laikytis saugos reikalavimų, kad būtų išvengta sužalojimų ir pažeidimų. Todėl atidžiai perskaitykite šią naudojimo instrukciją / saugos nurodymus. Jei įrenginį turite perduoti kitiems asmenims, visada perduokite kartu ir šią naudojimo instrukciją / saugos nurodymus. Mes neatsakome už nelaimingus atsitikimus arba pažeidimus, atsiradusius nesilaikant šios instrukcijos ir saugos nurodymų.

⚠ PAVOJUS

Nesilaikant šio nurodymo, kyla didelis pavojus gyvybei arba pavojus patirti gyvybiškai pavojingų sužalojimų.

⚠ ĮSPĖJIMAS

Nesilaikant šio nurodymo, kyla pavojus gyvybei arba pavojus sunkiai susižaloti.

⚠ ATSARGIAI

Nesilaikant šio nurodymo, kyla pavojus patirti nuo lengvų iki vidutinio sunkumo sužalojimų.

⚠ NURODYMAS

Nesilaikant šio nurodymo, kyla pavojus pažeisti variklį arba kitus daiktus.

Bendrieji saugos nurodymai

- 1. Palaikykite savo darbo zonoje tvarką**
 - Dėl netvarkos darbo zonoje gali įvykti nelaimingų atsitikimų.
- 2. Atsižvelkite į aplinkos poveikį.**
 - Niekada nedirbkite su įrenginiu uždaroje arba blogai vėdinamoje patalpoje. Kai variklis veikia, susidaro nuodingų dujų. Šios dujos gali būti bekvapės ir nematomos.
 - Saugokite įrenginį nuo lietaus.
 - Nenaudokite įrenginio drėgnoje arba šlapioje aplinkoje.
 - Dirbdami stovėkite stabiliai ant lygaus pagrindo.
 - Dirbdami pasirūpinkite pakankamu apšvietimu.
 - Nenaudokite įrenginio ant labai degios augalinės dangos arba ten, kur kyla gaisro arba sprogdimo pavojus.
 - Esant sausrai, pasiruoškite gesintuvą (gaisro pavojus).
- 3. Žiūrėkite, kad kiti asmenys laikytųsi atokiau**
 - Neleiskite kitiems asmenims, ypač vaikams ir jaunuoliams, liestis prie įrenginio. Žiūrėkite, kad jie būtų toliau nuo Jūsų darbo zonos.
- 4. Laikykite nenaudojamus įrenginius saugioje vietoje**
 - Nenaudojamus įrenginius reikėtų padėti į sausą, aukščiau esančią arba rakinamą vietą vaikams nepasiekiamoje vietoje.
- 5. Neperkraukite įrenginio**
 - Dirbkite nurodytame galios diapazone.
- 6. Dirbkite tik su pilna sąmone**
 - Niekada nedirbkite veikiami alkoholio, narkotinių medžiagų, medikamentų arba kitų medžiagų, kurie gali neigiamai paveikti gebą matyti, vikrumą ir gebėjimą įvertinti.
- 7. Naudokite įrenginį pagal paskirtį**
 - Nenaudokite įrenginio nenumatytiems tikslams.

Saugos nurodymai, kaip elgtis su degiomis eksploatacinėmis medžiagomis

1. ĮSPĖJIMAS! Benzinas yra labai degus:
2. Laikykite benzina talpyklose, kurios specialiai suprojektuotos šiam tikslui.
3. Pilkite benzina tik lauke ir tuo metu nerūkykite.
4. Prieš paleisdami variklį, pripilkite benzino. Niekada nenuimkite degalų bako gaubtelio ir nepilkite benzino, kai variklis veikia arba yra dar karštas.
5. Jei degalų išliejote, nemėginkite paleisti variklio ir perkelti mašiną iš srities, kurioje buvo išlieta degalų. Kol neišsisklaidys degalų garai, venkite visų uždegimo šaltinių. Vėl saugiai uždėkite degalų bako ir kanistro gaubtelį.

Degalų pylimas

- Prieš pildami visada išjunkite variklį
 - △ **Dėmesio!** Bako dangtelį visada atidarinkite atsargiai, kad lėtai galėtų pasišalinti esamas viršslėgis.
- Dirbant su įrenginiu, korpusas stipriai įkaista. Prieš pildami degalus, leiskite įrenginiui visiškai atvėsti.
 - △ **Dėmesio!** Jei įrenginys nepakankamai atvėšęs, pilant degalus, jie galėtų užsidegti ir stipriai nudeginti.
- Atkreipkite dėmesį į tai, kad į baką nepripiltumėte per daug degalų. Jei išliejote degalų, juos iš karto pašalinkite ir išvalykite įrenginį.
- Visada gerai uždarykite degalų bako uždarymo varžtą, kad dėl eksploatuojant įrenginį susidariusios vibracijos jis neatsilaisvintų.

△ PAVOJUS

Nepilkite į mašiną degalų šalia atviros liepsnos.

Specialios saugos nuostatos naudojant vidaus degimo variklius

△ PAVOJUS

Eksploatuojant ir pilant degalus, vidaus degimo varikliai kelia ypatingą pavojų. Visada perskaitykite įspėjamuosius nurodymus ir jų laikykitės. Nesilaikant nurodymų, galima sunkiai arba netgi mirtinai susižaloti.

1. Neatlikite jokių generatoriaus modifikacijų.
2. △ **Dėmesio!** Pavojus apsinuodyti. Išmetamosios dujos, degalai ir tepimo medžiagos yra labai nuodingos. Išmetamųjų dujų negalima įkvėpti.
3. △ **Dėmesio!** Pavojus nudegti. Nesilieskite prie išmetamųjų dujų sistemos ir pavaros agregato.
4. Neeksploatuokite įrenginio nevedinamose patalpose arba labai degioje aplinkoje. Jei įrenginį reikia eksploatuoti gerai vėdinamose patalpose, išmetamąsias dujas per išmetamųjų dujų žarną reikia nukreipti tiesiai į lauką.

△ **Dėmesio!** Net ir naudojant išmetamųjų dujų žarną gali išeiti nuodingų išmetamųjų dujų. Dėl gaisro pavojaus išmetamųjų dujų žarnos nenukreipkite į degias medžiagas.

5. △ **Sprogimo pavojus!** Niekada neeksploatuokite įrenginio patalpose su labai degiomis medžiagomis.
6. Nekeiskite gamintojo iš anksto nustatyto sūkių skaičiaus. Gali būti pažeistas įrenginys arba prijungti prietaisai.
7. Statykite įrenginį ne mažesniu nei 1 m atstumu iki sienų arba prijungtų prietaisų.
8. Statykite įrenginį saugioje ir lygioje vietoje. Sukti ir versti arba keisti stovėjimo vietą eksploatuojant draudžiama.
9. Niekada nelieskite generatoriaus šlapiomis rankomis.
10. Apsisaugokite nuo elektros keliamų pavojų.
11. Naudokite lauke tik tam skirtus ir atitinkamai pažymėtus ilginamuosius kabelius (H07RN).
12. Naudojant ilginamuosius laidus, bendrasis jų ilgis 1,5 mm² neturi viršyti 50 m, 2,5 mm² – 100 m.
13. Remonto ir nustatymo darbus leidžiama atlikti tik įgaliotam kvalifikuotam personalui.
14. Nelieskite mechaniškai judinamų arba karštų dalių. Nenuimkite apsauginių dangčių.
15. Ties tokiais techniniais duomenimis, kaip garso galios lygis (L_{WA}) ir garso slėgio lygis (L_{PA}), nurodytos vertės – tai emisijos lygiai ir nėra priverstinai saugūs darbo lygiai. Kadangi tarp emisijos ir imisijos lygių yra sąsaja, jų negalima naudoti, norint patikimai nustatyti galimai reikalingas, papildomas atsargumo priemones. Esamą darbinės jėgos imisijos lygį veikiantys veiksniai apima darbinės patalpos savybes, kitus triukšmo šaltinius ir t. t., pvz., mašinų ir kitų besiribojančių procesų skaičių bei laikotarpį, kurį operatorių veikai triukšmas. Taip pat gali skirtis skirtingose šalyse leistini imisijos lygiai. Tačiau ši informacija mašinos eksploatuotojui turi suteikti galimybę geriau įvertinti riziką ir pavojus.
16. Nenaudokite elektros aparatų (taip pat ilginamųjų kabelių ir kištukinių jungčių), kurie yra pažeisti.
17. Niekada nekiškite daiktų į vėdinimo plyšius. Tas pats galioja ir, kai įrenginys išjungtas. Nesilaikant nurodymų, galima susižaloti arba gali būti pažeistas įrenginys.
18. Generatorių grupes galima įkrauti tik iki jų vardinės galios normaliomis aplinkos sąlygomis. Jei generatorių grupė naudojama sąlygomis, kurios neatitinka bazinių sąlygų pagal ISO 8528-8, ir neigiamai veikiamas variklio arba trifazės srovės generatoriaus aušinimas (pavyzdžiui, eksploatuojant užblokuotose srityse), galią reikia sumažinti.
19. Galią reikia sumažinti esant aukštesnei temperatūrai, dideliame aukščiui ir drėgmei, kaip aprašyta toliau.
 - Maks. darbinė temperatūra: 40 °C
 - Maks. aukštis: 1000 m
 - Maks. drėgmė: 90 %

20. Ant įrenginio neturi būti alyvos, purvo ir kitų nešvarumų.
21. Įsitikinkite, kad slopintuvus ir oro filtras tinkamai veikia. Šios dalys yra kaip apsauga nuo užsidegimo sutrikus uždegimui.
22. Prieš prijungiant elektros laidus, įrenginys turi pasiekti visą savo sūkių skaičių. Prieš išjungdami variklį, atjunkite laidus.
23. Norėdami išvengti sužalojimų dėl elektros smūgio, įsitikinkite, kad, esant prijungtiems elektros laidams, degalų bakas nevisiškai ištuštintas.
24. Apkrova neturi viršyti generatoriaus specifikacijų lentelėje nurodytos galios. Dėl perkrovos įrenginys gali būti pažeistas arba gali sutrumpėti jo eksploataavimo trukmė.
25. Nejunkite įrenginio į buitinius kištukinius lizdus. Įrenginio negalima jungti prie kitų srovės šaltinių, pavyzdžiui, elektros tiekimo įmonės srovės tinklo. Ypatingais atvejais, kai su esama elektros įranga pageidaujama parengties jungties, ją leidžiama prijungti tik kvalifikuotam elektrikui, kuris turi atsižvelgti į skirtumus tarp įrangos eksploataavimo naudojant viešąją elektros srovės tiekimo tinklą ir įrenginio eksploataavimo.
26. Išjunkite variklį:
 - visada, kai pasišalininate nuo mašinos,
 - prieš pildami degalus.
27. Kai mašina neeksploatuojama, visada uždarykite degalų čiaupą.
28. Niekada nenaudokite „Choke“ svirties, norėdami sustabdyti variklį.

Įspėjimas! Eksploatuojant šis elektrinis įrankis sudaro elektromagnetinį lauką. Tam tikromis aplinkybėmis šis laukas gali veikti aktyvius arba pasyvius medicininius implantus. Norint sumažinti rimtų arba mirtinų sužalojimų pavojų, prieš naudojant elektrinį įtaisą, asmenims su mediciniais implantais rekomenduojame pasikonsultuoti su savo gydytoju arba medicininių implantų gamintoju.

Saugos nurodymai dėl serviso / techninės priežiūros

1. Techninei priežiūrai ir priedams naudokite tik originalias dalis.
2. Pakeiskite sugedusius slopintuvus.
3. Prieš naudodami visada atlikite apžiūrimąją kontrolę, ar įrenginys nesusidėvėjęs ir nepažeistas. Susidėvėjusius arba pažeistus elementus ir varžtus pakeiskite. Priveržkite visas varžles, kaiščius ir varžtus, kad užtikrintumėte, jog įranga būtų saugios darbinės būsenos.
4. Būtina atlikti reguliarias patikras, ar nėra nuotėkio vietų arba sudilimo požymių degalų tiekimo sistemoje, pavyzdžiui, dėl aktyvų vamzdžių, atsilaisvinusių arba trūkstamų gnybtų ir bako arba bako dangtelio pažeidimų. Prieš naudojant reikia pašalinti visus defektus.

5. Prieš tikrinant ar nustatant įrenginį arba variklį, reikia pašalinti uždegimo žvakę arba uždegimo kabelį, kad būtų išvengta netikėto paleidimo.

⚠ SPĖJIMAS!

Netinkama techninė priežiūra arba neatsižvelgimas į problemą arba jos nepašalinimas eksploataavimo metu gali būti pavojaus šaltinis. Eksploatuokite tik reguliariai ir tinkamai techniškai prižiūrimas mašinas. Tik taip galėsite būti tikri, kad savo įrenginį eksploatuojate saugiai, ekonomiškai ir be sutrikimų.

Veikiant mašinai, neatlikite valymo, techninės priežiūros, nustatymo arba remonto darbo. Judančios dalys gali sunkiai sužaloti.

Norėdami išvalyti mašinos dalis, nenaudokite benzino arba kitų degių tirpiklių.

⚠ ĮSPĖJIMAS! Degalų ir tirpiklių garai gali sprogti.

Atlikę remonto ir techninės priežiūros darbus, vėl sumontuokite ant įrenginio apsauginius ir saugos įtaisus.

Atkreipkite dėmesį į tai, kad įrenginys būtų darbu saugios būklės, ypač patikrinkite degalų tiekimo sistemos sandarumą.

Iš variklio aušinimo briaunų visada išvalykite nešvarumus.

Pavojai ir apsaugos priemonės

Neatsižvelgimas į ergonomijos principus Aplaidus asmeninių apsauginių priemonių naudojimas

Dėl aplaidaus asmeninių apsauginių priemonių naudojimo arba jų nenaudojimo, galima sunkiai susižaloti.

- Naudokite nurodytas apsaugines priemones.

Žmogaus elgsena, netinkama elgsena

- Atlikdami bet kokius darbus, visada būkite visiškai susikoncentravę.

⚠ Liekamasis pavojus - jo niekada negalima atmesti.

Elektros keliami liekamieji pavojai Kontaktas su elektra

Prisilietus prie uždegimo žvakės kištuko, veikiant varikliui, gali įvykti elektros smūgis.

- Veikiant varikliui, niekada nelieskite žvakės kištuko arba uždegimo žvakės.

Šilumos keliami liekamieji pavojai Nudegimai, nušalimai

Prisilietus prie išmetimo vamzdžio / korpuso, galima nudegti.

- Leiskite varikliui atvėsti.

Pavojus dėl triukšmo

Klausos sutrikdymas

Ilgesnį laiką dirbant su įrenginiu be apsaugų, gali būti sutrikdyta klausa.

- Naudokite klausos apsaugą.

Pavojus dėl ruošinių ir kitų medžiagų

Sąlytis, įkvėpimas

Mašinos išmetamosios dujos, gali sutrikdyti sveikatą.

- Naudokite variklinį įrenginį tik lauke.

Gaisras, sproginimas

⚠ degalai gali užsidegti.

- Dirbant ir pilant degalus, rūkyti ir naudoti atvirą ugnį draudžiama.

Elgsena avariniu atveju

Įvykus nelaimingam atsitikimui, imkitės reikalingų atitinkamų pirmosios pagalbos priemonių ir kuo skubiau iškvieskite kvalifikuotą gydytoją.

Kai prašote pagalbos, nurodykite šiuos duomenis:

1. Kur tai įvyko
2. Kas įvyko
3. Kiek sužeistųjų
4. Kokia sužeidimo rūšis
5. Kas praneša

6. Techniniai duomenys

| Generatorius | Skaitmeninis keitiklis |
|--|--------------------------------------|
| Apsaugos laipsnis | IP23M |
| Nuolatinė galia P_{vard} (S1) (230 V) W | 3000 |
| Maks. galia P_{maks} (S2 2 min.) (230 V) W | 3400 |
| Vardinė įtampa U_{vard} | 2 x 230 V~ |
| Vardinė srovė I_{vard} | 12 A (230 V) |
| Dažnis F_{vard} | 50 Hz |
| Pavaros variklio konstrukcija | 4-taktis cilindras, aušinamas oru |
| Litražas, cm^3 | 212 |
| Maks. galia (variklis) kW / PS | 3,8 / 5,1 |
| Degalai | Be švino (E5) |
| Bako talpa, l | 7,4 |
| Variklinės alyvos tipas | 10W30 / 15W40 |
| Aliejaus kiekis (apytiksliai) | 0,5 l |
| Sąnaudos esant pilnutinei apkrovai, l/h | 2,1 |
| Svoris, kg | 43,8 |
| Galios koeficientas $\cos \varphi$ | 1 |
| Galios klasė | G1 |

| | |
|-------------------------|----------------|
| Maks. temperatūra, °C | 40 |
| Maks. pastatymo aukštis | 1000 m |
| Uždegimo žvakė | F7RTC / BPR6HS |

Pasilikame teisę atlikti techninius pakeitimus!

Darbo režimas S1 (ilgalaikės apkrovos režimas)

Mašiną galima eksploatuoti ilgalaikės apkrovos režimu su nurodyta galia.

Darbo režimas S2 (trumpalaikės apkrovos režimas)

Mašiną galima trumpai eksploatuoti maksimalia galia. Po to mašina turi tam tikrą laiką neveikti, kad neleistinai neįkaistų.

Triukšmo duomenys, išmatuoti pagal tam tikrus standartus:

Garso slėgis $L_{\text{pA}} = 61 \text{ dB(A)}$ (7 m)

Garso galia $L_{\text{wA}} = 96 \text{ dB(A)}$ (4 m)

Matavimo neapibrėžtis $K_{\text{pA}} = 3 \text{ dB}$

Triukšmas

⚠ **Įspėjimas:** triukšmas gali turėti didelės įtakos Jūsų sveikatai. Jei mašinos skleidžiamas triukšmas viršija 85 dB (A), naudokite klausos apsaugą.

7. Prieš pradėdami eksploatuoti

⚠ DĖMESIO!

Prieš paleisdami variklį, patikrinkite:

- patikrinkite degalų lygį, jei reikia, jį papildykite:
 - bakas turėtų būti pripildytas bent iki pusės.
- Pasirūpinkite pakankamu įrenginio vėdinimu.
- Įsitikinkite, kad uždegimo kabelis pritvirtintas prie uždegimo žvakės.
- Nuo generatoriaus atjunkite galimai prijungtą elektrinį prietaisą.
- patikrinkite oro filtro būklę.
- patikrinkite degalų tiekimo vamzdinių būklę.
- patikrinkite išorines varžtines jungtis, ar jos tvirtai priveržtos
- ar baterija prijungta

Dėmesio! Šį generatorių galima paleisti tik tada, kai prijungta baterija!

Dėmesio! Prieš pirmą kartą naudodami, pripildykite alyvos.

Prieš kiekvieną naudojimą išjungę variklį ir ant lygaus paviršiaus patikrinkite alyvos lygį. Naudokite keturtaktę arba lygiavertę aukščiausios kokybės dideliame slėgiui numatytą alyvą.

SAE 10W30 / 15W40 rekomenduojama bendram naudojimui bet kokioje temperatūroje.

Baterijos prijungimas

Atlaisvinkite baterijų skyriaus dangtelį, pridėtu kryžiniu atsuktuvu atlaisvindami du varžtus. Dabar

prijunkite raudoną kabelį prie teigiamo poliaus (+), o juodą – prie neigiamo poliaus (-).

Nuoroda: eksploatuojant baterija įsikrauna savaime.

Alyvos lygio tikrinimas, 6 - 7 pav.

Nuimkite dangtį (6) (6 pav.).

Išsukite alyvos rodyklę ir ją nuvalykite.

Patikrinkite alyvos lygį, įstumdami į pildymo atvamzdį panardinamą strypą, tuo metu neužsukdami dangtelio.

Jei alyvos lygis būtų per mažas, pripildykite rekomenduojamos alyvos iki apatinio alyvos. Alyvos lygis turėtų būti tarp min. ir max. (7 pav.)

Degalų pripildymas

- Norėdami pripilti į įrenginį degalų, atidarykite bako dangtelį (4), jį pasukdami prieš laikrodžio rodyklę.
- Pripildykite degalų į atsargų baką.
- Uždarykite baką, sukdami bako dangtelį (4) pagal laikrodžio rodyklę.

Rekomenduojami degalai

Šiam varikliui reikia naudoti tik bešvinį standartinį benzina, kurio oktaninis skaičius yra 91 arba didesnis.

⚠ Naudokite tik šviežius, švairius degalus.

Vanduo arba nešvarumai benzine pažeidžia degalų tiekimo sistemą.

Bako talpa: 7,4 litro

⚠ **Pilkite degalus gerai vėdinamoje srityje, sustabdę variklį. Jei variklis prieš tai buvo ką tik eksploatuojamas, iš pradžių leiskite jam atvėsti. Niekada nepilkite degalų, jei benzino garai gali užsidegti arba kibirkščiuoti.**

Benzinas yra ypač degus ir sprogus. Naudodami kurą, galite nudegti arba patirti kitų sunkių sužalojimų.

- Išjunkite variklį ir būkite toliau nuo karščio, kibirkščių ir liepsnų.
- Pilkite degalus tik lauke.
- Išlietą benzina nedelsdami surinkite.

8. Eksploatacijos pradžia

8.1 Variklio paleidimas (4 - 5 pav.)

Dėmesio! Šį generatorių galima paleisti tik tada, kai prijungta baterija!

- Benzino čiaupą nustatykite į padėtį „ON“ (4 pav., 8 poz.).
- Nustatykite paleidimo / sustabdymo jungiklį (10) į padėtį „RUN (I)“.
- Dabar turite tris skirtingas generatoriaus paleidimo galimybes.
 - Nustatykite paleidimo / sustabdymo jungiklį į paleidimo padėtį (II).

- Paleiskite generatorių pridėtu nuotolinio valdymo pulteliu (D). Tam paspauskite mygtuką „ON“.
- Paleiskite variklį reversiniu paleidikliu (6); tam stipriai patraukite rankeną. Atsargiai ir lėtai ranka reversinį paleidiklį gražinkite į pradinę padėtį. Jei variklis nepasileistų, dar kartą patraukite už rankenos.

8.2 Variklio išjungimas

- Prieš jį išjungdami, palikite generatorių veikti be apkrovos, kad agregatas galėtų „atvėsti“.
- Aktyvinkite mygtuką „OFF“ nuotolinio valdymo pultele (D) arba nustatykite paleidimo / sustabdymo jungiklį į padėtį „STOP“ (O).
- Benzino čiaupą nustatykite į padėtį „OFF“.

Energijos taupymo jungiklis

Įspėjamasis alyvos indikatorius (A)

Indikatorius aktyvinamas esant per mažam alyvos lygiui ir išaktyvinamas, kai tik alyvos lygis yra pakankamas.

Perkrovos indikatorius (B)

Apsauga nuo perkrovos aktyvinama, kai eikvojama per daug galios, ir išsijungia 230 V kištukinius lizdus (16). Išjunkite įrenginį, kaip aprašyta 8.2 skirsnyje. Atjunkite srovės šeimklį nuo įrenginio. Vėl paleiskite įrenginį, kaip aprašyta 8.1 skirsnyje.

Darbinis indikatorius (C)

Darbinis indikatorius yra aktyvus veikiant varikliui.

8.3 Energijos taupymo jungiklis (9)

Kai energijos taupymo jungiklis perjungiamas į padėtį „ON“ (☛), jei neprijungti vartotojai, variklis automatiškai veikia tuščiaja eiga. Jei prijungiamas vartotojas, variklis grįžta atgal prie savo viso sukčių skaičiaus. Šis nustatymas rekomenduojamas, norint sumažinti degalų sąnaudas.

Dėmesio!

Jei prijungiamas didelės galios prietaisas arba keli prietaisai, nustatykite energijos taupymo jungiklį (9) į padėtį „OFF“ (☛). Po to palaukite, kol generatorius pradės veikti visa apkrova, tada prirėkus įjunkite energijos taupymo jungiklį.

8.4 Elektros įrangos sauga

Elektros įvadai ir prijungti įrenginiai turi būti nepriešingos būklės.

Niekada nejunkite generatoriaus prie elektros srovės tinklo (kištukinio lizdo).

Laidų ilgis iki vartotojo turi būti kuo trumpesnis.

8.5 Įžeminimas

Statiniam krūviui nukreipti korpusą galima įžeminti. Tam kabelį vienoje pusėje prijunkite prie generatoriaus įžeminimo jungties (3), o kitoje pusėje – prie išorinės masės (pvz., įžeminimo strypo).

8.6 12 V jungtis

Prijungus prie 12 V DC jungties (14) pridedamu kabeliu (A) reikia įkrauti 12 V akumuliatorių.

8.7 Atstatos mygtukas (12)

Jei suveikė apsauga nuo perkrovos ir raudonai įsižiebė indikacinė perkrovos lemputė, atstatos mygtukas gali vėl atkurti pradinę generatoriaus galią. Tada nereikės variklio paleisti visiškai iš naujo.

Paspauskite ir 1 sekundę laikykite paspaudę mygtuką „RESET“, kol užges lemputė (raudona) ir užsidegs indikacinė veikimo lemputė (žalia). Jei apsauga nuo perkrovos nesuveikė, atstatos mygtukas neveikia.

8.8 Ekranų mygtukas (13)

Ekranų mygtuku pakaitomis gali būti rodomi šie duomenys:

- variklio sūkių skaičius;
- variklio veikimo trukmė valandomis ir minutėmis;
- voltai + Hz.

Nenaudojant ekranas maždaug po 20 s išsijungia saivai.

9. Techninė priežiūra

⚠ ĮSPĖJIMAS

- Techninės priežiūros darbus atlikite tik išjungę variklį.
- Nutraukite uždegimo žvakės kištuką nuo uždegimo žvakės.

Alyvos keitimas (6,8 & 9 pav.)

Tepalą pakeiskite po pirmųjų 25 eksploatacijos valandų, vėliau po 50 val. arba kas tris mėnesius.

Variklinę alyvą reikėtų keisti, kai variklis yra darbinės temperatūros.

- Pasiruoškite alyvai keisti tinkamą indą, iš kurio ji neišbėgs.
- Nuimkite dangtį (6) (6 pav.).
- Atlaisvinkite varžtą (8a). Kad kabelis nebūtų tepamas alyva, geriausia nustumkite kabelį į šoną.
- Po to ištraukite guminį kamštį (9a) (8–9 pav.) ir ištraukite alyvos rodyklę.
- Tada išsukite alyvos išleidimo varžtą (9b) (9 pav.).
- Seną alyvą išleiskite į tinkamą surinkimo indą.
- Po to viską surinkite atvirkštine eilės tvarka.
- Pildami naują alyvą nesupilkite viso rekomenduojamo alyvos kiekio iš karto, nes keičiant alyvą visada lieka nedidelis kiekis alyvos.
- Patikrinkite alyvos lygį, kaip aprašyta punkte „Alyvos lygio tikrinimas“.
- Tinkamai utilizuokite seną alyvą. Pristatykite seną alyvą į surinkimo punktą. Daugumoje degalinių, remonto dirbtuvių arba vertingųjų medžiagų surinkimo punktų seną alyvą priima nemokamai.

Oro filtras

Dažnai valant oro filtrą, išvengiama karbiuratoriaus veikimo sutrikimų. Reguliariai valykite oro filtrą, ypač dirbdami dulkėtoje aplinkoje.

Oro filtro valymas ir oro filtro įdėklų keitimas

- Oro filtrą reikėtų valyti kas 30 darbo valandų. (Dirbant dulkėtoje aplinkoje, baigus darbą, oro filtrą reikėtų išvalyti.)
- Nuimkite dangtį (10a) (10 - 11 pav.).
- Nuimkite oro filtro dangtelį, atlaisvindami dvi veržles (12a ir 12b). (12 pav.).
- Pašalinkite filtruojančiuosius elementus.
- Išvalykite filtruojančiuosius elementus muiluotu vandeniu, tada juos nuplaukite švari vandeniu ir, prieš montuodami iš naujo, leiskite jiems gerai išdžiūti.
- Montuojama atvirkštine eilės tvarka.

⚠ ĮSPĖJIMAS

Oro filtro įdėklui išvalyti **NIEKADA** nenaudokite benzino arba valymo tirpiklių su žema pliūpsnio temperatūra. Pasekmė galėtų būti gaisras arba sprogimas.

NURODYMAS

Niekada nepaleiskite variklio su pažeistu oro filtro įdėklu arba be jo. Taip į variklį pateks nešvarumų ir jis gali būti stipriai pažeistas. Tokiu atveju pardavėjai ir gamintojai garantijų neteikia.

Uždegimo žvakės tikrinimas, valymas ir keitimas

Patikrinkite uždegimo žvakę po 10 darbo valandų, ar ji švari. Jei reikia, išvalykite ją varinės vielos šepetėliu. Atlikite uždegimo žvakės techninę priežiūrą po kitų 50 darbo valandų.

- Nuimkite bako dangtelį (10a) (10 pav.).
- Atjunkite uždegimo kabelį su kištuku. (13 pav.)
- Atsiradus nešvarumų, ištraukite uždegimo žvakę iš cokolio.
- Uždegimo žvakei išmontuoti naudokite veržliaraktį pridedamą žvakių uždegimo raktą (E)
- Patikrinkite uždegimo žvakę vizualiai. Galimas nuosėdas pašalinkite vieliniu šepetėliu.
- Nuo uždegimo žvakės viršaus pašalinkite atsiradusius spalvos pasikeitimus. Paprastai spalva turėtų būti šviesi.
- Patikrinkite uždegimo žvakės tarpą. Priimtinas tarpo plotis yra 0,6–0,7 mm (14 pav.).
- Atsargiai įmontuokite uždegimo žvakę ranka.
- Jei uždegimo žvakė buvo įstatyta, priveržkite ją uždegimo žvakės raktu.
- Pritvirtinkite uždegimo kabelį su kištuku prie uždegimo žvakės.

NURODYMAS

Atsilaisvinusi uždegimo žvakė gali perkaisti ir pažeisti variklį. Per stipriai priveržus uždegimo žvakę, gali būti pažeistas sriegis cilindro galvutėje.

Aptarnavimo informacija

Reikia atsižvelgti į tai, kad atitinkamos šio produkto detalės priklausomai nuo naudojimo arba natūraliai nusidėvi, arba yra reikalingos kaip darbinė medžiaga. Besidėvinčios detalės*: Uždegimo žvakė
* netiekiamos kartu su prietaisu!

Atsarginių dalių ir priedų įsigysite mūsų techninės priežiūros centre. Tam nuskenuokite tituliniame lape esantį QR kodą.

Valymas

- Stenkitės, kad apsauginiai įtaisai, vėdinimo plyšiai ir variklio korpusas būtų kuo švaresni ir nedulkėti. Esant mažam slėgiui, nuvalykite įrenginį švaria šluoste arba išpūskite suslėgtuoju oru.
- Rekomenduojame įrenginį išvalyti iš karto po kiekvieno naudojimo.
- Reguliariai valykite įrenginį drėgna šluoste ir šiek tiek skystojo muilo. Nenaudokite valymo priemonių ir tirpiklių. Jie gali pažeisti plastikinę įrenginio dalis. Atkreipkite dėmesį į tai, kad į įrenginio vidų nepatektų vandens.

10. Laikymas

1. Atlikite bendruosius techninės priežiūros darbus, kurie aprašyti šios naudojimo instrukcijos skirsnyje „Techninė priežiūra“.
2. Išleiskite iš bako kurą (tam naudokite standartinį plastikinį benzino siurbį iš statybinių medžiagų parduotuvės).
3. Išleidę kurą, paleiskite mašiną.
4. Palikite mašiną toliau veikti tuščiaja eiga, kol ji sustos. Taip iš karbiuratoriaus bus pašalintas likęs kuras.
5. Palikite mašiną atvėsti (maždaug 5 minutes).
6. Pašalinkite uždegimo žvakę.
7. Pripildykite į degimo kamerą arbatinį šaukštelį 2 taktų variklinės alyvos. Atsargiai kelis kartus ištraukite paleidiklio virvutę, kad vidines konstrukcinės dalis suteptumėte alyva.
8. Vėl įstatykite uždegimo žvakę.
9. Išvalykite mašinos išorinį korpusą.
10. Laikykite mašiną šaltoje, sausoje vietoje toliau nuo uždegimo šaltinių ir degių medžiagų.

Eksploatacijos atnaujinimas

1. Pašalinkite uždegimo žvakę.
2. Kelis kartus ištraukite paleidiklio virvutę, kad iš degimo kameros išvalytumėte alyvos likučius.
3. Išvalykite uždegimo žvakės kontaktus arba įstatykite naują uždegimo žvakę.
4. Pripildykite baką.

11. Transportavimas

⚠ ĮSPĖJIMAS

Prieš transportuodami arba pastatydami vidinėse patalpose, leiskite mašinos varikliui atvėsti, kad išvengtumėte nudegimų ir gaisro pavojaus.

Jei įrenginį norite transportuoti, prieš tai ištuštinkite benzino baką. Šepečiu arba rankine šluotele nuvalykite nuo įrenginio didesnius nešvarumus.

12. Utilizavimas ir pakartotinis atgavimas

Pakavimo nuorodos



Pakavimo medžiagas galima perdirbti. Utilizuokite pakuotes, tausodami aplink

Nuorodos dėl Elektros ir elektronikos prietaisų įstatymo (vok. ElektroG)



Panaudotų elektros ir elektronikos prietaisų negalima mesti į buitines atliekas, juos reikia surinkti ir utilizuoti atskirai!

- Panaudotas baterijas arba akumulatorius, kurie nėra fiksuotai sumontuoti sename prietaise, prieš atiduodant reikia išimti! Toks utilizavimas sureguliuotas Baterijų įstatyme.
- Elektros bei elektronikos prietaisų savininkai ar naudotojai yra teisiškai įpareigoti juos grąžinti po naudojimo.
- Galutinis naudotojas yra atsakingas už savo asmeninių duomenų ištrynimą iš utilizuojamo panaudoto įrenginio!
- Perbrauktos šiukšliadėžės simbolis reiškia, kad elektros ir elektronikos prietaisų negalima išmesti kartu su buitinėmis atliekomis.
- Elektros ir elektronikos prietaisus galima nemokamai grąžinti šiose vietose:
 - viešosiose atliekų šalinimo ar surinkimo vietose (pvz., savivaldybių pastatų kiemuose),
 - elektros prietaisų pardavimo vietose (stacionariose ir internetinėse), jei pardavėjai privalo juos priimti atgal arba tai padaryti siūlo savanoriškai.
 - Iki trijų vienos rūšies panaudotų elektros prietaisų, kurių krašto ilgis ne didesnis kaip 25 cm, galite nemokamai grąžinti gamintojui prieš tai neįsigydami naujo prietaiso iš gamintojo arba nuvežti į kitą įgaliotą surinkimo punktą savo vietovėje.
 - Dėl kitų papildomų gamintojų ir platintojų prekių priėmimo atgal sąlygų kreipkitės į atitinkamą klientų aptarnavimo tarnybą.
- Jei gamintojas pristato naują elektros prietaisą privačiam namų ūkiui, jis gali organizuoti nemokamą elektros prietaiso paėmimą galutinio naudotojo prašymu. Tam susisieki su gamintojo klientų ap-

tarnavimo tarnyba.

- Šie teiginiai galioja tik prietaisams, parduodamiems Europos Sąjungos šalyse, kurioms taikoma Europos direktyva 2012/19/ES. Europos Sąjungai nepriklausančiose šalyse gali būti taikomos kitokios panaudotų elektros ir elektronikos prietaisų utilizavimo nuostatos.

Nuorodos dėl Baterijų įstatymo (vok. BattG)



Panaudotų baterijų ir akumuliatorių negalima mesti į buitines atliekas, jas reikia surinkti ir utilizuoti atskirai!

- Norėdami saugiai išimti baterijas ar akumuliatorius iš elektros prietaiso ir gauti informacijos apie jų tipą ar cheminę sistemą, žr. išsamesnius duomenis naudojimo ar montavimo instrukcijoje.
- Baterijų ir akumuliatorių savininkai ar naudotojai yra teisiškai įpareigoti juos grąžinti po naudojimo. Grąžinti galima tik įprastus buitinius kiekius.
- Panaudotose baterijose gali būti kenksmingųjų medžiagų ar sunkiųjų metalų, kurie gali pakenkti aplinkai ir sveikatai. Panaudotų baterijų perdirbimas ir jose esančių išteklių naudojimas padeda apsaugoti šias dvi svarbias vertybes.
- Perbrauktos šiukšliadėžės simbolis reiškia, kad baterijų ir akumuliatorių negalima išmesti kartu su buitinėmis atliekomis.
- Jei po šiukšliadėžės simboliu yra ženklai Hg, Cd arba Pb, tai reiškia:
 - Hg: baterijoje yra daugiau nei 0,0005 % gyvsidabrio
 - Cd: baterijoje yra daugiau nei 0,002 % kadmio
 - Pb: baterijoje yra daugiau nei 0,004 % švino
- Akumuliatorius ir baterijas galima nemokamai grąžinti šiose vietose:

- viešosiose atliekų šalinimo ar surinkimo vietose (pvz., savivaldybių pastatų kiemuose),
- baterijų ir akumuliatorių pardavimo vietose,
- bendros panaudotų įrenginių baterijų grąžinimo sistemos surinkimo punktuose,
- gamintojo surinkimo punkte (jei jis nėra bendros surinkimo sistemos narys).
- Šie teiginiai galioja tik akumuliatoriams ir baterijoms, parduodamiems Europos Sąjungos šalyse, kurioms taikoma Europos direktyva 2006/66/EB. Europos Sąjungai nepriklausančiose šalyse gali būti taikomos kitokios akumuliatorių ir baterijų utilizavimo nuostatos.

Akumuliatoriaus išėmimas prieš utilizuojant įrenginį

- Prieš utilizuojant įrenginį, integruotą akumuliatorių reikia išimti ir išmesti atskirai aplinkai nekenksmingu būdu.
- Užkljuokite atvirus kontaktus ir supakuokite akumuliatorių taip, kad jis nejudėtų pakuotėje. Laikykitės kitų nacionalinių teisės aktų.

Netinkamo naudoti įrenginio utilizavimo galimybės sužinosite seniūnijoje arba miesto savivaldybėje.

Degalai ir alyvos

- Prieš utilizuodami įrenginį, ištuštinkite degalų baką ir variklinės alyvos rezervuarą!
- Degalų ir variklinės alyvos negalima mesti į buitines atliekas ar išpilti į nuotėkas, juos reikia surinkti ir utilizuoti atskirai!
- Tuščius alyvos ir degalų bakus reikia utilizuoti taušojant aplinką.

13. Sutrikimų šalinimas

| Sutrikimas | Galima priežastis | Ką daryti? |
|---|---|--|
| Variklis nepasileidžia | Suodina uždegimo žvakė Nėra degalų Per mažai alyvos variklyje Išeikvota baterija | Išvalykite žvakę, arba pakeisti. Tarpelį tarp elektrodų 0,6 mm Užpildyti kuro Patikrinkite alyvos lygį Pakeiskite bateriją |
| Generatoriuje nėra įtampos arba ji per žema | Sugedęs reguliatorius arba kondensatorius Nešvarus oro filtras | Pasitarkite pardavėją Išvalykite arba pakeiskite filtrą |

Satura rādītājs:
Lappuse:

| | | |
|-----|---|-----|
| 1. | Ievads | 99 |
| 2. | Ierīces apraksts (1- 2 att.) | 99 |
| 3. | Piegādes komplekts (3 att.)..... | 99 |
| 4. | Noteikumiem atbilstoša lietošana | 100 |
| 5. | Drošības norādījumi..... | 100 |
| 6. | Tehniskie raksturlielumi..... | 103 |
| 7. | Darbības pirms lietošanas sākšanas | 103 |
| 8. | Lietošanas sākšana | 104 |
| 9. | Apkope | 105 |
| 10. | Glabāšana | 106 |
| 11. | Transportēšana | 106 |
| 12. | Utilizācija un otrreizēja izmantošana | 106 |
| 13. | Traucējumu novēršana..... | 108 |

Simbolu, kas atrodas uz ierīces, skaidrojums

Simbolu izmantošanai šajā rokasgrāmatā jāvērs jūsu uzmanība uz iespējamiem riskiem. Ir precīzi jāizprot drošības simboli un skaidrojumi, uz kuriem tie attiecas. Brīdinājumi paši par sevi nenovērš riskus un nevar aizvietot pareizos pasākumus, lai novērstu negadījumus.

| | |
|--|---|
| | <p>Izlasiet lietošanas rokasgrāmatu. Pirms izmantojat ierīci, vienmēr skatieties</p> |
| | <p>Svarīgi. Karstas daļas. Ievērojiet drošu distanci.</p> |
| | <p>Svarīgi. Izslēdziet motoru pirms degvielas papildināšanas. Nepapildiniet degvielu ierīces darbības laikā.</p> |
| | <p>Svarīgi. Izplūdes gāzes ir indīgas, tādēļ nedarbiniet motoru neventilētajās vietās.</p> |
| | <p>Lietojiet ausu aizsargus. Lietojiet aizsargcimdus.</p> |
| | <p>Pārstrādājiet nevajadzīgos materiālus, nevis utilizējiet tos. Visas ierīces un iepakojumu vajadzētu sašķirot un nodot reģionālajā pārstrādes centrā, kas to pārstrādās apkārtējai videi nekaitīgā veidā.</p> |
| | <p>Esiet ļoti uzmanīgi, rīkojoties ar degvielu un smērvielām!</p> |
| | <p>Pirms apkopes darbu veikšanas atvienojiet aizdedzes vadu un izlasiet norādījumus.</p> |
| | <p>Sargājiet ierīci no lietus.</p> |
| | <p>Motora iedarbināšanas brīdī rodas dzirksteles. Tās var viegli aizdedzināt tuvumā esošās aizdedzināmās gāzes.</p> |
| | <p>Ierīces tuvumā ir kategoriski aizliegtas atklātas liesmas vai smēķēšana!</p> |

1. Ievads

Ražotājs:

Scheppach GmbH
Günzburger Straße 69
D-89335 Ichenhausen

Godātais klient!

Vēlam prieku un izdošanos, strādājot ar šo jauno ierīci.

Norādījums!

Šīs ierīces ražotājs saskaņā ar piemērojamo Vācijas Likumu par atbildību par ražojumiem nav atbildīgs par zaudējumiem, kas rodas šai ierīcei vai šīs ierīces dēļ saistībā ar:

- nepareizu lietošanu,
- lietošanas instrukcijas neievērošanu,
- trešo personu, nepilnvarotu speciālistu veiktu remontu,
- neoriģinālo rezerves daļu montāžu un nomaiņu,
- noteikumiem neatbilstošu lietošanu,

Ievērojiet!

Pirms montāžas un lietošanas sākšanas izlasiet visu lietošanas instrukcijas tekstu.

Šai lietošanas instrukcijai ir jāpalīdz jums iepazīt ierīci un lietot tās noteikumiem atbilstošās izmantošanas iespējas.

Lietošanas instrukcijā ir sniegti svarīgi norādījumi par drošu, pareizu un ekonomisku darbu ar ierīci, lai izvairītos no riskiem, ietaupītu remonta izdevumus, samazinātu dīkstāves laikus un palielinātu ierīces uzticamību un darbību.

Papildus šīs lietošanas instrukcijas drošības noteikumiem noteikti jāievēro attiecīgajā valstī spēkā esošie noteikumi par ierīces lietošanu.

Glabājiet lietošanas instrukciju pie ierīces plastikāta maisiņā, sargājot no netīrumiem un mitruma. Pirms darba sākšanas tā jāizlasa un rūpīgi jāievēro ikvienam operatoram. Ar ierīci drīkst strādāt tikai tās personas, kas pārzina ierīces lietošanu un ir instruētas par riskiem, kas ir saistīti ar ierīces lietošanu. Jāievēro noteiktais minimālais vecums.

Papildus šajā lietošanas instrukcijā sniegtajiem drošības norādījumiem un attiecīgās valsts īpašajiem noteikumiem jāievēro vispārārstītie tehnikas noteikumi par konstruktīvi identisku ierīču lietošanu.

Mēs neuzņemamies atbildību par nelaimes gadījumiem vai zaudējumiem, kas rodas, ja neņem vērā šo instrukciju un drošības norādījumus.

2. Ierīces apraksts (1- 2 att.)

1. Transportēšanas rokturis
2. Akumulatora nodalījuma pārsegs
3. Zemējuma pieslēgums
4. Degvielas tvertnes vāks
5. Rīteņi
6. Pārsegs
7. Reversais palaidējs
8. Benzīna krāns
9. Enerģijas taupības slēdzis
10. Palaišanas, apturēšanas slēdzis
11. Kontrollampiņas
12. Atiestates poga
13. Displeja poga
14. 12 V līdzstrāvas pieslēgums
15. 12 V līdzstrāvas drošības relejs
16. 230 V ~ kontaktligzda (2x)
17. Digitāla indikācija ar gaismu

3. Piegādes komplekts (3 att.)

- A Adaptera kabelis ar 12V spailēm
- B Krustveida skrūvgriezis
- C Eļļas iepildīšanas pudele
- D Tālvadība
- E Aizdedzes sveces atslēga
- F Instrukcija
- G SG3400i ģenerators

- Atveriet iepakojumu un uzmanīgi izņemiet ierīci no iepakojuma.
- Noņemiet iepakojuma materiālu, kā arī iepakojuma un transportēšanas stiprinājumus (ja tādi ir).
- Pārbaudiet, vai piegādes komplekts ir pilnīgs.
- Pārbaudiet, vai ierīce un piederumi transportēšanas laikā nav bojāti. Ja ir kādi iebildumi, nekavējoties sazinieties ar starpnieku. Vēlākas reklamācijas netiek atzītas.
- Ja iespējams, uzglabājiet iepakojumu līdz garantijas termiņa beigām.
- Pirms izmantošanas iepazīstieties ar ierīci ar lietošanas instrukcijas palīdzību.
- Piederumiem, kā arī nodilstošām detaļām un rezerves daļām izmantojiet tikai oriģinālās detaļas. Rezerves daļas saņemsiet tuvākajā tirdzniecības uzņēmumā.
- Pasūtījumos norādiet mūsu preces numurus, kā arī ierīces tipu un izgatavošanas gadu.

⚠ Ievērībai!

Ierīce un iepakojuma materiāls nav rotaļlietas! Bērni nedrīkst rotaļāties ar polimēru materiāla maisiņiem, plēvēm un sīkām detaļām!

⚠ BĪSTAMI

Tas sastāv no norīšanas un aizrīšanās!

4. Noteikumiem atbilstoša lietošana

Ierīce ir piemērota lietojumiem, kas paredz lietošanu pie 230 V maiņsprieguma avota.

Noteikti ievērojiet ierobežojumus drošības norādījumos.

Ģenerators mērķis ir elektroinstrumentu piedziņa un apgaismojuma avotu elektroapgāde. Sadzīves ierīcēm pārbaudiet derīgumu saskaņā ar attiecīgajiem ražotāja norādījumiem. Šaubu gadījumā vaicājiet attiecīgās ierīces pilnvarotajam tirdzniecības uzņēmumam.

Šis elektroenerģijas ģenerators ir izstrādāts vienīgi elektroierīču darbināšanai, kuru maks. jauda atrodas ģenerators darba raksturlielumu robežās. Jāņem vērā induktīvo patērētāju augstāka palaišanas strāva.

Invertors

Invertora-elektroenerģijas ģenerators gadījumā strāva tiek ģenerēta pilnīgi jaunā veidā. Izmantojot mazu, vairāku polu tinumu, iekšienē ģenerētais maiņstrāvas spriegums ar elektronikas palīdzību vispirms tiek pārveidots līdzspriegumā, pēc tam maiņspriegumā ar efektīvu sinusoīdu. Izmantojot šo efektīvo sinusoīdu, ir iespējams darbināt elektroierīces, tās nebojājot.

Ierīci drīkst lietot tikai tai paredzētajiem mērķiem. Ierīces lietošana citiem mērķiem ir uzskatāma par noteikumiem neatbilstošu. Par jebkāda veida bojājumiem vai savainojumiem, kas izriet no šādas lietošanas, ir atbildīgs lietotājs/operators un nevis ražotājs.

Ņemiet vērā, ka mūsu ierīces noteikumiem atbilstošā veidā nav konstruētas komerciālai, amatnieciskai vai rūpnieciskai izmantošanai. Mēs neuzņemamies garantiju, ja ierīci izmanto komerciālos, amatniecības vai rūpniecības uzņēmumos, kā arī līdzīgos darbos.

5. Drošības norādījumi

Šajā lietošanas instrukcijā vietas, kuras attiecas uz jūsu drošību, mēs esam aprīkojuši ar šādu zīmi: ⚠

Turklāt lietošanas instrukcijā ir citas svarīgas vietas tekstā, kas ir marķētas ar vārdu „**IEVĒRĪBA!**“.

⚠ Ievērībai!

Lietojot ierīces, jāievēro daži drošības pasākumi, lai novērstu savainojumus un bojājumus. Tādēļ rūpīgi izlasiet šo lietošanas instrukciju / drošības norādījumus. Ja jums ierīci vajadzētu nodot citai personai, dodiet līdzi arī šo lietošanas instrukciju / drošības norādījumus.

Mēs neuzņemamies atbildību par nelaimes gadījumiem vai zaudējumiem, kas rodas, ja neņem vērā šo instrukciju un drošības norādījumus.

⚠ BĪSTAMI

Ja neievēro šo norādi, pastāv maksimālas briesmas dzīvībai vai dzīvībai bīstamu savainojumu risks.

⚠ BRĪDINĀJUMS

Ja neievēro šo norādi, pastāv briesmas dzīvībai vai smagu savainojumu risks.

⚠ UZMANĪBU

Ja neievēro šo norādi, pastāv vieglu vai vidēji smagu savainojumu risks.

⚠ NORĀDĪJUMS

Ja neievēro šo norādi, pastāv motora vai citu materiālo vērtību bojājuma risks.

Vispārējie drošības norādījumi

1. Uzturiet kārtībā savu darba vietu

- Nekārtība darba vietā var izraisīt nelaimes gadījumus.

2. Ņemiet vērā apkārtējās vides ietekmi.

- Nekad nestrādājiet ar ierīci slēgtās vai slikti ventilētās telpās. Kad motors darbojas, rodas indīgas gāzes. Šīs gāzes var būt bez smakas un neredzamas.
- Sargājiet ierīci no lietus.
- Nelietojiet ierīci mitrā vai slapjā vidē.
- Ievērojiet nelīdzenā apvidū stabilu pozīciju.
- Nodrošiniet pietiekamu apgaismojumu darba laikā.
- Nelietojiet ierīci vietās ar viegli uzliesmojošu augu segu vai, kur pastāv ugunsbīstamība vai sprādzienbīstamība.
- Sausos apstākļos sagatavojiet ugunsdzēsības aparātu (ugunsbīstamība).

3. Nelaidiet klāt citas personas

- Neļaujiet citām personām, jo īpaši bērniem un jauniešiem, tuvoties ierīcei. Nelaidiet klāt savai darba vietai šīs personas.

4. Ierīces, ko nelietojat, uzglabājiet drošā vietā

- Ierīces, ko nelietojat, uzglabājiet sausā, augstu izvietotā vai aizslēgtā, bērniem nepieejamā vietā.

5. Nepārslogojiet ierīci

- Strādājiet norādītajā jaudas diapazonā.

6. Strādājiet pie pilnas samaņas

- Nekad nestrādājiet alkohola, narkotisko vielu, medikamentu vai citu vielu iespaidā, kas varētu ietekmēt redzi, veiklību un spriešanas spējas.

7. Izmantojiet ierīci atbilstoši mērķiem

- Nelietojiet ierīci lietojumiem, kuriem tā nav paredzēta.

Drošības norādījumi par rīcību ar viegli aizdedzināmiem ekspluatācijas materiāliem

1. BRĪDINĀJUMS! Benzīns ir viegli uzliesmojošs:
2. Uzglabājiet benzīnu tvertnēs, kas ir speciāli izstrādātas šim nolūkam.
3. Papildiniet benzīnu tikai ārpus telpām un turklāt nesmēķējiet.
4. Pirms iedarbiniet motoru, papildiniet benzīnu. Nekad nenoņemiet degvielas tvertnes vāku vai nepapildiniet benzīnu, kamēr motors darbojas vai vēl ir karsts.
5. Ja degviela izšļakstās, nemēģiniet iedarbināt motoru, bet gan pārvietojiet ierīci no izšļakstītās degvielas zonas, un nepieļaujiet jebkādas aizdegšanās avotus, līdz ir izgaisuši visi degvielas tvaiki. Droši piestipriniet atpakaļ degvielas tvertnes un kannas vāku.

Degvielas uzpilde

- Pirms uzpildes vienmēr jāizslēdz motors.
⚠ Ievērībai! Vienmēr uzmanīgi atveriet degvielas tvertnes aizvaru, lai pastāvošais pārspiediens varētu lēnām samazināties.
- Strādājot ar ierīci, korpusā rodas augsta temperatūra. Ļaujiet ierīcei pilnīgi atdzist pirms degvielas uzpildes.
⚠ Ievērībai! Ja ierīce nepietiekami atdziest, degviela uzpildes laikā varētu aizdegties un radīt smagus apdegumus.
- Uzmaniet, lai degvielas tvertni neuzpildītu ar pārāk lielu degvielas daudzumu. Ja izšļakstāt degvielu, tad nekavējoties degviela jānoslauka un ierīce jānotīra.
- Vienmēr labi noslēdziet aizgriezni, lai novērstu atskrūvēšanos, ko rada vibrācijas ierīces darba laikā.

⚠ BĪSTAMI

Neuzpildiet ierīcei degvielu atklātas liesmas tuvumā.

Speciāli drošības noteikumi, lietojot iekšdedzes motorus

⚠ BĪSTAMI

Iekšdedzes motori lietošanas un degvielas uzpildes laikā rada īpašu risku. Vienmēr izlasiet un ievērojiet brīdinājuma norādījumus. Neievērošanas gadījumā var rasties smagi vai pat nāvējoši savainojumi.

1. Nedrīkst veikt izmaiņas ģeneratorā.
2. **⚠ Ievērībai!**
Saindēšanās risks – izplūdes gāzes, degviela un smērvielas ir indīgas. Izplūdes gāzes nedrīkst ieelpot.

3. **⚠ Ievērībai!**

Risks gūt apdegumus – nepieskarieties pie izplūdes sistēmas un piedziņas agregāta.

4. Nelietojiet ierīci neventilētās telpās vai viegli uzliesmojošā vidē. Ja ierīce jālieto labi ventilētās telpās, tad izplūdes gāzes pa izplūdes gāzu šļūteni jāizvada tieši atmosfērā

⚠ Ievērībai! Arī izplūdes gāzu šļūtenes lietošanas gadījumā var izplūst indīgas izplūdes gāzes. Ugunsgrēka rašanās riska dēļ izplūdes gāzu šļūteni nekad nedrīkst vērst uz aizdedzināmām vietām.

5. **⚠ Sprādzienbīstamība!**

Nekad nelietojiet ierīci telpās ar viegli aizdedzināmām vielām.

6. Nedrīkst izmainīt ražotāja iepriekš noregulēto apgriezību skaitu. Var sabojāt ierīci vai pievienotās ierīces.

7. Uzstādiet ierīci vismaz 1 m attālumā no sienām vai pievienotajām ierīcēm.

8. Novietojiet ierīci drošā, līdzenā vietā. Lietošanas laikā aizliegta pagriešana un sagāšana vai atrašanās vietas maiņa.

9. Nekad nepieskarieties ģeneratoram ar slapjām rokām.

10. Pasargājiet sevi no elektriskajiem riskiem.

11. Ārpus telpām izmantojiet tikai šim nolūkam sertificētos un atbilstoši marķētos pagarinātāja vadus (H07RN).

12. Izmantojot pagarinātāja vadus, to kopgarums 1,5 mm² šķērsgriezumam nedrīkst pārsniegt 50 m, 2,5 mm² šķērsgriezumam – 100 m.

13. Labošanas un regulēšanas darbus drīkst veikt tikai pilnvaroti speciālisti.

14. Nepieskarieties mehāniski kustīgām vai karstām daļām. Nenoņemiet aizsargpārseģus.

15. Tehniskajos raksturielumos ar skaņas jaudas līmeni (L_{WA}) un skaņas spiediena līmeni (L_{PA}) norādītās vērtības nozīmē emisijas līmeni, un tas nav neizbēgami drošs darba līmenis. Tā kā starp emisijas un imisijas līmeņiem pastāv sakarība, to nevar droši izmantot, lai noteiktu iespējams nepieciešamos, papildu piesardzības pasākumus. Iedarbības parametri uz darbaspēka pašreizējo imisijas līmeni ietver sevī darba telpas īpašības, citus trokšņu avotus utt., piemēram, iekārtu un citu blakus procesu skaitu un periodu, kurā operators ir pakļauts trokšņa iedarbībai. Pieļaujama imisijas līmenis var atšķirties atkarībā no attiecīgās valsts. Tomēr šī informācija sniedz iekārtas lietotājam iespēju veikt risku un bīstamību labāku novērtēšanu.

16. Neizmantojiet elektrisko aprīkojumu (arī pagarinātāja vadus un spraudkontaktu savienojumus), kas ir defektīvi.

17. Nekad neievietojiet priekšmetus ventilācijas spraugās. Tas attiecas arī uz izslēgtu ierīci. Neievērošana var radīt savainojumus vai ierīces bojājumus.

18. Ģeneratoru grupas var uzlādēt tikai līdz to nominālajai jaudai normālos apkārtējās vides apstākļos. Ja ģeneratoru grupu izmanto apstākļos, kas neatbilst atsauces apstākļiem saskaņā ar ISO 8528-8, un ir traucēta trīsfāzu ģeneratora motora dzesēšana (piem., lietojot slēgtās zonās), tad jauda jāsamazina.
19. Jauda jāsamazina augstā temperatūrā, lielā augstumā un mitrumā, kā turpmāk aprakstīts.
 - Maks. darba temperatūra: 40 °C
 - Maks. augstums: 1000
 - Maks. mitrums: 90 %
20. Uzturiet ierīci tīru no eļļas, netīrumiem un citiem piesārņojumiem.
21. Pārļiecinieties, vai skaņas slāpētāji un gaisa filtri pienācīgi darbojas. Šīs daļas ir paredzētas kā liesmu aizsardzība nesavlaicīgas aizdedzes gadījumā.
22. Pirms elektrisko vadu pievienošanas ierīcei jāsaņiedz pilns apgriezīgu skaits. Pirms izslēdzat motoru, atvienojiet vadu spaiļus.
23. Lai nepieļautu savainojumus, ko rada elektriskie triecieni, pārļiecinieties, vai degvielas tvertne nav pilnīgi iztukšota, kad ir pievienoti elektriskie vadi.
24. Slodze nedrīkst pārsniegt ģeneratora datu plāksnītē norādīto jaudu. Pārsniegšana var radīt ierīces bojājumus vai saīsinātu darbību.
25. Nepievienojiet ierīci pie mājsaimniecības kontaktligzdām. Ierīci nedrīkst savienot ar citiem strāvas avotiem, piemēram, energoapgādes uzņēmuma elektrotīklu. Īpašos gadījumos, ja ir vēlams nodrošināt savienojums ar esošām elektroiekārtām, to drīkst veikt tikai kvalificēts elektriķis, kuram jāņem vērā atšķirības, lietojot aprīkojumu koplietošanas elektroapgādes tīklā un lietojot ierīci.
26. Izslēdziet motoru:
 - Vienmēr, kad atstājat ierīci
 - Pirms degvielas papildināšanas
27. Vienmēr aizveriet degvielas krānu, kad ierīce netiek lietota.
28. Nekad nelietojiet gaisa vārsta piedziņas sviru, lai apstādinātu motoru.

Brīdinājums! Šis elektroinstrumenta darba laikā rada elektromagnētisko lauku. Šis lauks noteiktos apstākļos var traucēt aktīvo vai pasīvo medicīnisko implantu darbību. Lai mazinātu nopietnu vai nāvējošu savainojumu risku, personām ar medicīniskajiem implantiem pirms elektroinstrumenta lietošanas ieteicams konsultēties ar ārstu un ražotāju.

Drošības norādījumi servisa/apkopes gadījumā

1. Apkopei un piederumiem izmantojiet tikai oriģinālās daļas.
2. Nomainiet bojātos skaņas slāpētājus.

3. Pirms lietošanas, veicot vizuālo apskati, vienmēr pārbaudiet, vai ierīcei nav nodiluma vai bojājuma. Nomainiet nodilušus vai bojātus elementus un skrūves. Pievelciet visus uzgriežņus, tapas un skrūves, lai pārļiecinātos, vai aprīkojums atrodas drošā darba stāvoklī.
4. Jāveic regulāras pārbaudes, vai nav noplūdes vietu vai nodiluma degvielas padeves sistēmā, piemēram, ko rada porainas caurules, nenostiprinātas vai trūkstošas spaiļus un degvielas tvertnes vai degvielas tvertnes vāka bojājumi. Pirms lietošanas jānovērš visi bojājumi.
5. Pirms ierīces vai motora pārbaudes vai regulēšanas, jānoņem aizdedzes svece vai aizdedzes vads, lai nepieļautu iedarbināšanu aiz pārskatīšanas.

▲ BRĪDINĀJUMS!

Nelietpratīga apkope vai problēmas neievērošana vai nenovēršana var kļūt par bīstamības avotu lietošanas laikā. Lietojiet tikai regulāri un pareizi apkoptas ierīces. Tikai tā jūs varat būt pārļiecināts par to, ka lietojat ierīci droši, ekonomiski un bez traucējumiem.

Neveiciet ierīces tīrīšanu, apkopi, regulēšanu vai labošanu iedarbinātā stāvoklī. Kustīgās daļas var izraisīt smagus savainojumus.

Neizmantojiet benzīnu vai citus uzliesmojošus šķīdinātājus ierīces daļu tīrīšanai.

▲ BRĪDINĀJUMS! Degvielas un šķīdinātāju tvaiki var uzsprāgt.

Pēc labošanas un apkopes darbiem piestipriniet atpakaļ uz ierīces aizsargaprīkojumu un drošības aprīkojumu.

Ievērojiet ierīces darbdrošo stāvokli, it īpaši pārbaudiet degvielas padeves sistēmas hermētiskumu.

Vienmēr attīriet motora dzesētājrības no piesārņojumiem.

Atlikušie riski un aizsardzības pasākumi

Nevērīga izturēšanās pret ergonomiskiem principiem

Individuālo aizsardzības līdzekļu (PSA) nolaidīga lietošana

Individuālo aizsardzības līdzekļu nevērīga lietošana vai atteikšanās no tiem var radīt smagus savainojumus.

- Lietojiet norādītos aizsardzības līdzekļus.

Cilvēku rīcība, nepareiza rīcība

- Vienmēr jebkuru darbu laikā esiet pilnīgi koncentrējies.

⚠ **Atlikušais risks** - To nekad nevar izslēgt.

Elektriskie atlikušie riski

Elektriskais kontakts

Pieskaroties pie aizdedzes sveces spraudņa motora darbības laikā, var rasties elektriskais trieciens.

- Nekad nepieskarieties pie sveces spraudņa vai aizdedzes sveces motora darbības laikā.

Termiskie atlikušie riski

Apdegumi, apsaldējumi

Pieskaršanās pie izplūdes kolektora/korpusa var radīt apdegumus.

- Ļaujiet motora ierīcei atdzist.

Bīstamība, ko rada troksnis

Dzirdes bojājumi

Ilgāks neaizsargāts darbs ar ierīci var radīt dzirdes bojājumus.

- Noteikti lietojiet ausu aizsargus

Bīstamība, ko rada materiāli un citas vielas

Kontakts, ieelpošana

Ierīces izplūdes gāzes var radīt veselības kaitējumus.

- Izmantojiet motora ierīci tikai ārpus telpām.

Uguns, sprādziens

⚠ Degviela ir ugunsnedroša.

- Darba un degvielas uzpildes laikā ir aizliegta smēķēšana un atklāta uguns.

Rīcība avārijas gadījumā

Ja ir iespējami noticis negadījums, ierosiniet atbilstoši nepieciešamos pirmās palīdzības pasākumus un iespējami ātri izsauciet kvalificētu medicīnisko palīdzību.

Izsaucot palīdzību, norādiet šādus datus:

1. Kur tas notika
2. Kas notika
3. Cik cietušo
4. Kāds savainojuma veids
5. Kurš ziņo!

6. Tehniskie raksturlielumi

| Generators | Ciparu invertors |
|---|------------------|
| Aizsardzības pakāpe | IP23M |
| Ilgstošas darbības jauda P_{nom} (S1) (230 V) W | 3000 |
| Maks. jauda P_{maks} (S2) (230 V) W | 3400 |
| Nominālais spriegums U_{nom} | 2 x 230 V~ |
| Nominālā strāva I_{nom} | 12 A (230 V) |
| Frekvence F_{nom} | 50 Hz |

| | |
|--------------------------------------|---|
| Piedziņas motora konstrukcija | 4 taktu 1 cilindrs ar gaisa dzesināšanu |
| Darba tilpums cm^3 | 212 |
| Maks. jauda (motors) kW / ZS | 3,8 / 5,1 |
| Degviela | Bez svina (E5) |
| Degvielas tvertnes tilpums l | 7,4 |
| Motoreļļas tips | 10W30 / 15W40 |
| Eļļas daudzums (apm.) | 0,5 l |
| Patēriņš ar pilnu slodzi l/h | 2,1 |
| Svars kg | 43,8 |
| Jaudas koeficients $\cos \varphi$ | 1 |
| Jaudas klase | G1 |
| Maks. temperatūra °C | 40 |
| Maks. uzstādīšanas augstums (v.j.l.) | 1000 m |
| Aizdedzes svece | F7RTC / BPR6HS |

Paturētas tiesības veikt tehniskas izmaiņas!

Darba režīms S1 (ilgstošs režīms)

Ierīci var ilgstoši lietot ar norādīto jaudu.

Darba režīms S2 (īslaicīgs režīms)

Ierīci drīkst īslaicīgi lietot ar maksimālo jaudu. Pēc tam ierīcei kāds periods jāstāv apstādinātai, lai tā nepieļaujami nesasiltu.

Informācija par skaņas intensitātes līmeni izmērīta saskaņā ar attiecīgajiem standartiem:

Skaņas spiediens $L_{pA} = 61$ dB(A) (7 m)

Skaņas jauda $L_{WA} = 96$ dB(A) (4 m)

Mērīšanas kļūda $K_{pA} = 3$ dB

Troksnis

⚠ **Brīdinājums:** Troksnis var radīt smagas sekas jūsu veselībai. Ja ierīces troksnis pārsniedz 85 dB (A), lietojiet piemērotus ausu aizsargus.

7. Darbības pirms lietošanas sākšanas

⚠ IEVĒRĪBAI!

Pārbaudiet motoru pirms iedarbināšanas:

- Pārbaudiet degvielas līmeni, iespējams papildiniet - degvielas tvertnei vajadzētu būt uz pusi piepildītai
- Nodrošiniet ierīcei pietiekamu pieplūdes ventilāciju.
- Pārlicinieties, vai aizdedzes vads ir nostiprināts uz aizdedzes sveces.
- Atvienojiet iespējami pievienoto elektroierīci no elektroenerģijas ģeneratora.
- gaisa filtra stāvokli
- degvielas cauruļvadu stāvokli
- ārējo skrūves savienojumu nostiprinājumu
- vai akumulators ir pievienots

ievēribei! Šo ģeneratoru var palaist tikai tad, ja ir pievienots akumulators!

Ievēribei! Pirms pirmās lietošanas reizes iepildiet eļļu. Pirms katras lietošanas pārbaudiet eļļas līmeni uz līdzenas virsmas un, kad ir izslēgts motors. Izmantojiet četrtaktu eļļu vai vienlīdzīgi augstvērtīgu vislabākās kvalitātes augstspiediena eļļu.

Vispārējai lietošanai jebkādā temperatūrā ir ieteicama SAE 10W30 / 15W40.

Akumulatora pievienošana ar spailēm

Atbrīvojiet akumulatora nodalījuma pārsegu, palaižot vaļīgāk divas skrūves ar klātpievienoto krustveida skrūvgriezi. Tagad pievienojiet sarkano kabeli pie pozitīvā pola (+) un melno kabeli pie negatīvā pola (-). Norāde! Akumulators patstāvīgi uzlādējas darbības laikā.

Eļļas līmeņa pārbaude, 6 - 7 att.

Noņemiet pārsegu (6) (6 att.)

Izskrūvējiet eļļas mērstieni un notīriet to.

Pārbaudiet eļļas līmeni, ievirzot līmeņrādi uzpildes īscaurulē, turklāt neieskrūvējot aizvaru.

Ja eļļas līmenis ir pārāk zems, papildiniet ieteicamo eļļu. Eļļas līmenim jābūt starp atzīmēm min. un max. (7. att.)

Degvielas uzpilde

- Lai ierīcei uzpildītu degvielu, atveriet degvielas tvertnes vāku (4), griežot to pretēji pulksteņrādītāja virzienam.
- Iepildiet degvielu rezerves tvertnē.
- Noslēdziet degvielas tvertni, griežot degvielas tvertnes vāku (4) pulksteņrādītāja virzienā.

Ieteicamā degviela

Šim motoram ir nepieciešams standarta benzīns bez svina ar pētījumu rezultātā noteiktu oktānskaitli 91 vai augstāku.

⚠ Izmantojiet tikai svaigu, tīru degvielu.

Ūdens vai netīrumi benzīnā bojā degvielas padeves sistēmu.

Degvielas tvertnes tilpums: 7,4 litri

⚠ Uzpildiet degvielu tikai labi ventilētā vietā, kad ir apstādināts motors. Ja motors pirms tam bija darbībā, ļaujiet tam vispirms atdzist. Nekad neuzpildiet degvielu motoram telpās, kur benzīna tvaikiem var piekļūt liesmas vai dzirksteles.

Benzīns ir ārkārtīgi ugunsnedrošs un sprāgstošs. Rīkojoties ar degvielu, jūs varat gūt apdegumus vai citus smagus savainojumus.

- Izslēdziet motoru un sargājiet no karstuma, dzirkstelēm un liesmām.
- Uzpildiet degvielu tikai ārpus telpām.

- Nekavējoties saslauciet izšķīstīto benzīnu..

8. Lietošanas sākšana

8.1. Motora iedarbināšana (4 - 5 att.)

ievēribei! Šo ģeneratoru var palaist tikai tad, ja ir pievienots akumulators!

- Novietojiet benzīna krānu pozīcijā „ON“ (4. att. 8 poz.).
- Novietojiet palaišanas, apturēšanas slēdzi (10) pozīcijā “RUN (I)”.
- Tagad jums ir trīs dažādas iespējas, kā palaist ģeneratoru.
 - Novietojiet palaišanas, apturēšanas slēdzi pozīcijā Start (II).
 - Palaidiet ģeneratoru, izmantojot klātpievienoto tālvadību (D), šim nolūkam nospiediet pogu “ON”.
 - Iedarbiniet motoru ar reverso palaidēju (6); šim nolūkam spēcīgi pavelciet aiz roktura. Novietojiet reverso palaidēju saudzīgi un lēnām ar roku sākotnējā pozīcijā. Ja motors neiedarbinās, vēlreiz pavelciet aiz roktura

8.2. Motora izslēgšana

- Pirms izslēdzat elektroenerģijas ģeneratoru, ļaujiet tam darboties bez slodzes, lai agregāts varētu „papildus atdzesēties”.
- Nospiediet pogu “OFF” tālvadībā (D) vai novietojiet palaišanas, apturēšanas slēdzi pozīcijā “STOP” (O).
- Novietojiet benzīna krānu pozīcijā „OFF”.

Eļļas brīdinājuma indikators (A)

Indikators aktivizējas pārāk zema eļļas līmeņa gadījumā un deaktivizējas, tiklīdz ir pietiekams eļļas līmenis.

Pārslodzes indikators (B)

Pārslodzes aizsardzība tiek aktivizēta pārāk liela jaudas samazinājuma gadījumā, un izslēdz 230 V kontaktligzdas (16).

Izslēdziet ierīci, kā aprakstīts 8.2. punktā.

Atvienojiet strāvas patērētāju no ierīces.

Atsāciet lietot ierīci, kā aprakstīts 8.1. punktā.

Darba indikators (C)

Darba indikators ir aktivizēts motora darbības laikā.

8.3 Enerģijas taupības slēdzis (9)

Ja enerģijas taupības slēdzi pārslēdz pozīcijā “ON” (☛☛☛), tad motors darbojas automātiski tukšgaitā, kamēr nav pievienots neviens patērētājs. Ja pievieno kādu patērētāju, motors atgriežas pie sava pilnā apgriezīgu skaita. Šis iestatījums ir ieteicams degvielas patēriņa minimizēšanai.

ievēriņbai!

Novietojiet enerģijas taupības slēdzi (9) pozīcijā "OFF" (☛), ja pievieno ierīci ar lielu jaudu, vai ja pievieno vairākas ierīces. Pēc tam nogaidiet, līdz ģenerators ir uzņēmis slodzi, tad pēc vajadzības ieslēdziet enerģijas taupības slēdzi.

8.4 Elektriskā drošība

Elektriskajām barojošām līnijām un pievienotajām ierīcēm jābūt nevainojamā stāvoklī.

Nekad nesavienojiet elektroenerģijas ģeneratoru ar strāvas tīklu (kontaktlīgzu).

Vadu garumiem līdz patērētājam jābūt maksimāli īsiem.

8.5 Zemējums

Lai novadītu statiskos lādiņus, ir iespējams korpusa zemējums. Šim nolūkam savienojiet vadu vienā pusē ar elektroģenerators zemējuma pieslēgumu (3) un otrā pusē ar ārēju zemējumu (piem., stienzemētāju).

8.6 12 V pieslēgums

Pie 12V līdzstrāvas pieslēguma (14) var uzlādēt 12V akumulatoru, izmantojot pievienoto kabeli (A).

8.7 Atiestates poga (12)

Ja bija nostrādājusi pārslodzes aizsardzība, un pārslodzes indikatorlampiņa iedegas sarkanā krāsā, tad atiestates poga var atkārtoti atjaunot ģenerators sākuma jaudu, tādā gadījumā nav nepieciešama motora pilnīgi jauna iedarbināšana.

Nospiediet un noturiet taustiņu "RESET" 1 sekundi, līdz lampiņa (sarkanā krāsā) nodziest un iedegas darbības indikatorlampiņa (zaļā krāsā). Ja pārslodzes aizsardzība nebija nostrādājusi, tad atiestates poga nedarbojas.

8.8 Displeja poga (13)

Ar displeja pogu jūs varat pārmaiņus likt parādīt šādus datus

- Motora apgriezīnu skaits
- Motora darbības laiks stundās un minūtēs
- Volti + Hz

Displejs pēc apm. 20 sek. pats izslēdzas, ja netiek lietots.

9. Apkope

⚠ BRĪDINĀJUMS

- Veiciet apkopes darbus tikai izslēgtam motoram.
- Atvienojiet aizdedzes sveces spraudni no aizdedzes sveces.

Eļļas maiņa (6,8 & 9 att.)

Pēc pirmajām 25 darba stundām nomainiet motoreļļu, pēc tam mainiet eļļu pēc katrām 50 stundām vai ik pa trīs mēnešiem.

Motoreļļas maiņu vajadzētu veikt iesildītam motoram.

- Sagatavojiet eļļas maiņai piemērotu tvertni, no kuras eļļa neiztecēs.
- Noņemiet pārsegu (6) (6 att.).
- Atskrūvējiet skrūvi (8a), lai kabelis netiktu nosmērēts ar eļļu, vislabāk nobīdīd kabeli uz sānu.
- Pēc tam atbrīvojiet gumijas aizbāžņus (9a) (8. - 9. att.) un noņemiet eļļas mērstieni.
- Tad atveriet eļļas notecināšanas atveres aizgriezni (9b) (9. att.)
- Noteciniet nolietoto eļļu piemērotā savākšanas tvertnē.
- Pēc tam atkal visu samontējiet apgriezta secībā.
- Iepildot jaunu eļļu, apsveriet, lai vienā reizē neiepildītu visu ieteicamo eļļas daudzumu, jo eļļas maiņas laikā vienmēr paliek nelieli eļļas daudzumi.
- Pārbaudiet eļļas līmeni, kā aprakstīts punktā "Eļļas līmeņa pārbaude".
- Pienācīgi utilizējiet nolietoto eļļu. Nododiet nolietoto eļļu savākšanas punktā. Lielākā daļa degvielas uzpildes staciju, remontdarbīcu vai otrreizējo izejvielu pieņemšanas punktu pieņem nolietoto eļļu bez maksas.

Gaisa filtrs

Gaisa filtra bieža tīrīšana novērš karburators atteices. Regulāri tīriet gaisa filtru, īpaši strādājot putekļainā apvidū.

Gaisa filtra tīrīšana

- Gaisa filtru vajadzētu tīrīt ik pēc 30 darba stundām. (Strādājot putekļainā apvidū, gaisa filtru vajadzētu iztīrīt pēc darba pabeigšanas).
- Noņemiet pārsegu (10a) (10 - 11 att.).
- Noņemiet gaisa filtra vāku atskrūvējot divus skrūves (12a un 12b) (12. att.)
- Noņemiet filtrēšanas elementus.
- Notīriet filtrēšanas elementus ar ziepju ūdeni, visbeidzot noskalojiet ar tīru ūdeni un ļaujiet tiem pirms atkārtotas montāžas labi nožūt.
- Salikšanu veic apgrieztā kārtībā.

⚠ BRĪDINĀJUMS

NEKAD neizmantojiet benzīnu vai tīrīšanas šķīdumus ar zemu uzliesmošanas temperatūru gaisa filtra ieliktna tīrīšanai. Sekas var būt ugunsgrēks vai sprādziens.

NORĀDĪJUMS

Nekad neļaujiet motoram darboties bez gaisa filtra ieliktna vai ar bojātu gaisa filtra ieliktni. Šādā veidā netīrumi iekļūst motorā, kā rezultātā var rasties nopietni motora bojājumi. Šādā gadījumā tiek anulēta pārdevēja, kā arī ražotāja sniegtā garantija.

Aizdedzes sveces pārbaude, tīrīšana un nomaīņa

Pārbaudiet pēc 10 darba stundām, vai aizdedzes svecei nav netīrumu un dubļu. Ja nepieciešams, notīriet to ar vara stiepiņu suku. Veiciet aizdedzes sveces apkopi pēc turpmākajām 50 darba stundām.

- Atveriet vāku (10a) (10 att.).
- Noņemiet aizdedzes vadu ar spraudni (13 att.).
- Izfīriet jebkādu netīrumu no aizdedzes sveces ligzdas.
- Izmantojiet uzgriežņu klātpievienoto aizdedzes sveces atslēgu (E) atslēgu, lai demontētu aizdedzes sveci.
- Vizuāli pārbaudiet aizdedzes sveci. Notīriet iespējami esošos nosēdumus ar stiepiņu suku.
- Meklējiet izbalējumus aizdedzes sveces augšdaļā. Pēc noklusējuma krāsai jābūt gaišai.
- Pārbaudiet aizdedzes sveces spraugu. Pieņemams spraugas platums ir 0,6 - 0,7 mm (14 att.).
- Uzmanīgi ar roku uzstādiet aizdedzes sveci.
- Kad aizdedzes svece bija ievietota, pievelciet to ar aizdedzes sveces atslēgu.
- Piestipriniet aizdedzes vadu ar spraudni uz aizdedzes sveces.

NORĀDĪJUMS

Vaļīga aizdedzes svece var pārkarst un bojāt motoru. Aizdedzes sveces pārāk stipra pievilksana var bojāt vītņi cilindra galvā.

Informācija par apkalpošanu

Ņemiet vērā, ka šajā izstrādājumā ir daļas, kas nodilst atbilstoši vai dabiskas izmantošanas gaitā, respektīvi, ir detaļas, kas nepieciešamas kā patēriņa materiāli.

Dilstošas detaļas*: aizdedzes svece

* Nav noteikti jābūt piegādes komplektā!

Rezerves daļas un piederumus saņemsiet mūsu servisa centrā. Šim nolūkam noskenējiet titullapā esošo kvadrāt kodu.

Tīrīšana

- Uzturiet aizsargierīces, gaisa spraugas un motora korpusu tīru no putekļiem un netīrumiem, cik vien tas ir iespējams. Noberziet ierīci ar tīru drānu vai izpūtiet to ar zema spiediena saspiesto gaisu.
- Mēs iesakām tīrīt ierīci tieši pēc katras lietošanas.
- Regulāri tīriet ierīci ar mitru drānu un mazliet šķīdros ziepju. Neizmantojiet tīrīšanas līdzekļus vai šķīdinātājus; tie varētu bojāt ierīces plastmasas daļas. Uzmaniet, lai ūdens nevarētu iekļūt ierīces iekšienē.

10. Glabāšana

1. Veiciet visus vispārējos apkopes darbus, kas minēti lietošanas instrukcijas punktā Apkope.

2. Noteciniet degvielu no degvielas tvertnes (šim nolūkam lietojiet standarta plastmasas benzīna sūkni no būvniecības veikala).
3. Pēc tam, kad degviela ir notecināta, iedarbiniet ierīci.
4. Ļaujiet ierīcei turpināt darboties tukšgaitā, līdz tā apstājas. Tas attīta karburatoru no atlikušās degvielas.
5. Ļaujiet ierīcei atdzist (apm. 5 minūtes).
6. Noņemiet aizdedzes sveci.
7. Iepildiet vienas tējkarotes daudzuma divtaktu motoreļļas degkamerā. Uzmanīgi vairākas reizes izvelciet startera auklu, lai iekšējās detaļas samitrinātu ar eļļu.
8. Ievietojiet atpakaļ aizdedzes sveci.
9. Notīriet ierīces ārējo korpusu.
10. Uzglabājiet ierīci aukstā, sausā no aizdegšanās avotiem un aizdedzināmām vielām pasargātā vietā.

Lietošanas atsākšana

1. Noņemiet aizdedzes sveci.
2. Vairākas reizes izvelciet startera auklu, lai degkameru attīrītu no eļļas atliekām.
3. Notīriet aizdedzes sveces kontaktus vai ievietojiet jaunu aizdedzes sveci.
4. Uzpildiet degvielas tvertni.

11. Transportēšana

▲ BRĪDINĀJUMS

Pirms transportēšanas vai pirms novietošanas iekšējā telpā ļaujiet ierīces motoram atdzist, lai nepieļautu apdegumus un novērstu ugunsbīstamību.

Ja vēlaties transportēt ierīci, iepriekš iztukšojiet benzīna tvertni. Notīriet ierīci ar suku vai slotiņu no rupjiem netīrumiem.

12. Utilizācija un otrreizēja izmantošana

Norādes par iepakojumu



Iepakojuma materiāli ir pārstrādājami. Utilizējiet iepakojumus atbilstoši apkārtējās vides prasībām.

Norādes par Vācijas elektrisko un elektronisko iekārtu likumu (ElektroG)



Nolietotās elektriskās un elektroniskās iekārtas nedrīkst izmest sadzīves atkritumos, bet gan tās jānodod šķirošanas vai utilizācijas punktā!

- Nolietotās baterijas vai akumulatori, kas nav nekustīgi iebūvēti nolietotajās iekārtās, pirms nodošanas jāizņem! To utilizāciju regulē Vācijas likums par baterijām.

- Elektrisko un elektronisko iekārtu īpašniekiem vai lietotājiem ir uzlikts par pienākumu pēc lietošanas tās nodot likumā noteiktajā kārtībā.
- Gala lietotājs patstāvīgi ir atbildīgs par savu personīgo datu dzēšanu no utilizējamajās nolietotās iekārtas!
- Nosvītrotā atkritumu konteineru simbols nozīmē, ka elektriskās un elektroniskās iekārtas nedrīkst utilizēt sadzīves atkritumos.
- Noliegtās elektriskās un elektroniskās iekārtas var nodot bez maksas šādās vietās:
 - Publiski-tiesiskās utilizācijas vai savākšanas vietas (piem., komunālie būvlaukumi)
 - Elektroiekārtu pārdošanas vietas (stacionāri un tiešsaistē), ja tirdzniecības uzņēmumiem ir uzlikts par pienākumu veikt pieņemšanu atpakaļ, vai tie sniedz šādu pakalpojumu brīvprātīgi.
 - Līdz trim nolietotām elektroiekārtām atbilstoši katram iekārtas veidam, kuru malas garums ir maksimāli 25 centimetri, varat bez jaunas iekārtas iepriekšējas iegādes no ražotāja bez maksas nodot pie ražotāja vai kādā citā pilnvarotā savākšanas vietā jūsu tuvumā.
 - Citas ražotāja un izplatītāja papildu pieņemšanas atpakaļ prasības uzzināsiet attiecīgajā klientu servisā.
- Ja ražotājs veic jaunas elektroiekārtas piegādi privātai mājāsaimniecībai, tas var ierosināt nolietotās elektroiekārtas bezmaksas savākšanu pēc gala lietotāja pieprasījuma. Šim nolūkam sazinieties ar ražotāja klientu servisu.
- Šie apgalvojumi attiecas tikai uz ierīcēm, kas tiek uzstādītas un pārdotas Eiropas Savienības dalībvalstīs, un kas ir pakļautas Eiropas Direktīvas 2012/19/ES prasībām. Valstīs, kas nav Eiropas Savienības dalībvalstis, var būt spēkā no šīm atšķirīgas prasības attiecībā uz nolietoto elektrisko un elektronisko iekārtu utilizāciju.

Norādes par Vācijas likumu par baterijām (BattG)



Noliegtās baterijas un akumulatorus nedrīkst izmest sadzīves atkritumos, bet gan tie jānodod šķirošanas vai utilizācijas punktā!

- Lai veiktu bateriju vai akumulatoru drošu izņemšanu no elektroiekārtas, un saņemtu informāciju par to tipu vai ķīmisko sistēmu, ievērojiet papildu datus lietošanas vai montāžas instrukcijā.
- Bateriju un akumulatoru īpašniekiem vai lietotājiem ir uzlikts par pienākumu pēc lietošanas tās nodot likumā noteiktajā kārtībā. Atdošana ierobežojas ar mājāsaimniecībā izmantojamo daudzumu nodošanu.
- Noliegtās baterijas var saturēt kaitīgas vielas vai smagos metālus, kas var nodarīt kaitējumu apkārtējai videi un veselībai. Noliegtoto bateriju pārstrāde un tajās esošo resursu lietošana veicina šo abu svarīgo vērtību aizsardzību.

- Nosvītrotā atkritumu konteineru simbols nozīmē, ka baterijas un akumulatorus nedrīkst utilizēt sadzīves atkritumos.
- Ja turklāt zem atkritumu konteineru simbola atrodas zīmes Hg, Cd vai Pb, tas nozīmē:
 - Hg: Baterija satur vairāk par 0,0005 % dzīvsudraba
 - Cd: Baterija satur vairāk par 0,002 % kadmija
 - Pb: Baterija satur vairāk par 0,004 % svina
- Akumulatorus un baterijas var nodot bez maksas šādās vietās:
 - Publiski-tiesiskās utilizācijas vai savākšanas vietas (piem., komunālie būvlaukumi)
 - Bateriju un akumulatoru tirdzniecības vietas
 - Iekārtu un nolietoto bateriju kopējās nodošanas sistēmas pieņemšanas atpakaļ vietas
 - Ražotāja pieņemšanas atpakaļ vieta (ja nav kopējās nodošanas sistēmas dalībnieks)
- Šie apgalvojumi attiecas tikai uz akumulatoriem un baterijām, kas tiek pārdotas Eiropas Savienības dalībvalstīs, un kas ir pakļautas Eiropas Direktīvas 2006/66/EK prasībām. Valstīs, kas nav Eiropas Savienības dalībvalstis, var būt spēkā no šīm atšķirīgas prasības attiecībā uz akumulatoru un bateriju utilizāciju.

Akumulatora demontāža pirms ierīces utilizācijas

- Iebūvētais akumulators pirms ierīces utilizācijas jādemontē un atsevišķi jāutilizē atbilstoši apkārtējās vides prasībām.
- Aizlīmējiet atklātos kontaktus un iepakojiet akumulatoru tā, lai tas nepārvietotos iepakojumā. Ievērojiet arī iespējamās nacionālās noteikumus, saskaņā ar kuriem jārīkojas.

Par iespējām utilizēt nolietoto ierīci jautājiet sava novada vai pilsētas administrācijā.

Degviela un eļļa

- Pirms ierīces utilizācijas jāiztukšo degvielas tvertne un motoreļļas tvertne!
- Degvielu un motoreļļu nedrīkst izmest sadzīves atkritumos vai kanalizācijā, bet gan tie jānodod šķirošanas vai utilizācijas punktā!
- Tukšās eļļas un degvielas tvertnes jāutilizē atbilstoši apkārtējās vides prasībām.

13. Traucējumu novēršana

| Traucējums | Iespējamais cēlonis | Novēršana |
|--|---|---|
| Motoru nevar iedarbināt | Nokvēpusi aizdedzes svece Nav degvielas pārāk maz eļļas motorā Tukšs akumulators | Notīriet vai nomainiet aizdedzes sveci. Sprauga starp elektrodiem 0,6 mm Papildiniet degvielu Pārbaudiet eļļas līmeni Nomainiet akumulatoru |
| Ģeneratoram ir pārāk zems spriegums vai sprieguma nav vispār | Bojāts regulators vai kondensators Piesārņots gaisa filtrs | Vērsieties tirdzniecības uzņēmumā Notīriet vai nomainiet filtru |

Tartalomjegyzék:

Oldal:

| | | |
|-----|---|-----|
| 1. | Bevezetés..... | 111 |
| 2. | A készülék leírása (1-2 ábra)..... | 111 |
| 3. | Szállított elemek (3 ábra)..... | 111 |
| 4. | Rendeltetésszerűi használat..... | 112 |
| 5. | Biztonsági információk..... | 112 |
| 6. | Technikai adatok..... | 115 |
| 7. | Beüzemeltetés előtt..... | 116 |
| 8. | Üzembe helyezés..... | 116 |
| 9. | Karbantartás..... | 117 |
| 10. | Tárolás..... | 118 |
| 11. | Szállítás..... | 119 |
| 12. | Ártalmatlanítás és újrahasznosítás..... | 119 |
| 13. | Hibaelhárítás..... | 120 |

A készüléken található szimbólumok magyarázata

A jelen kézikönyvben használt szimbólumok célja, hogy felhívják a figyelmet a lehetséges kockázatokra. A biztonsági szimbólumokat, valamint az ezeket kísérő magyarázatokat pontosan értelmezni kell. Maguk a figyelmeztetések nem hártják el a kockázatokat, és nem helyettesítik a balesetek megelőzése érdekében hozott megfelelő intézkedéseket.

| | |
|--|--|
| | <p>Olvassa el az üzemeltetési kézikönyvet. A készülék használata előtt minden esetben lapozza fel az üzemeltetési kézikönyv megfelelő fejezetét.</p> |
| | <p>Fontos. Forró alkatrészek. Maradjon megfelelő távolságban.</p> |
| | <p>Fontos. Tankolás előtt kapcsolja ki a motort. Járó motorba ne töltsön üzemanyagot.</p> |
| | <p>Figyelem! A kipufogógázok mérgezőek, ezért ne működtesse a berendezést zárt helyiségben.</p> |
| | <p>Viseljen hallásvédőt! Kesztyű viselete!</p> |
| | <p>Csak EU-tagállamoknak. Ne dobja az elektromos kéziszerszámot a háztartási hulladék közé! Az elektromos és elektronikus berendezések hulladékairól szóló 2012/19/EK irányelv, valamint ennek a nemzeti jogba való átültetése alapján a használt elektromos kéziszerszámokat külön, környezetvédő újrahasznosítás céljából kell gyűjteni.</p> |
| | <p>Karbantartási munkák előtt vegye ki az indítókábelt, és olvassa át a vonatkozó útmutatásokat.</p> |
| | <p>Karbantartási munkák előtt vegye ki az indítókábelt, és olvassa át a vonatkozó útmutatásokat.</p> |
| | <p>A készüléket ne érje eső.</p> |
| | <p>A motor beindításakor szikra keletkezik. Ez lángra lobbanthatja a közelben található gyúlékony gázokat.</p> |
| | <p>Ne közelítsen a berendezéshez tüzet vagy nyílt lángot. Tilos a dohányzás!</p> |

1. Bevezetés

Gyártó:

Scheppach GmbH
Günzburger Straße 69
D-89335 Ichenhausen

Tisztelt vásárló,

Sok örömet és sikert kívánunk Önnek, amikor az új készülékét használja.

Kedves Vásárló:

A hatályban lévő termékfelelősségi törvény értelmében a berendezés gyártója nem vonható felelősségre a berendezésen vagy vele kapcsolatban keletkező károkért a következő esetekben:

- szakszerűtlen kezelés,
- a használati utasítások be nem tartása,
- harmadik személy által végzett, szakképzetlen javítások,
- nem eredeti alkatrészek beszerelése és cseréje,
- szakszerűtlen használat,

Javaslatok:

Mielőtt a berendezést összeszerelné, és üzembe helyezné olvassa el a használati útmutató teljes szövegét.

Az üzemelési utasítások célja a készülékkel való ismerkedésének megkönnyítése és a használati lehetőségeinek megismertetése.

Az üzemelési utasítások fontos megjegyzéseket tartalmaz a készülék biztonságos, szakszerű és gazdaságos használatával kapcsolatban, a veszélyek elkerülésére, a javítási költségek megspórolására, a kiesési idő csökkentésére, és a készülék megbízhatóságának és élettartamának növelésére.

A használati útmutatóba foglalt biztonsági utasításokon kívül mindenképpen be kell tartani a nemzeti érvényben lévő szabályozásokat a készülék üzemelésével kapcsolatban.

Az üzemelési utasításokat helyezze egy tiszta, műanyag mappába, hogy megóvja a szennyeződéstől és a nedvességtől, és tárolja a készülék közelében. A munka elkezdése előtt minden gépkezelőnek el kell olvasnia az utasításokat és gondosan be kell tartania őket. Csak olyan személyek használhatják a készüléket, akiket kiképeztek a gép használatáról, és a lehetséges veszélyekről, illetve kockázatokról. Be kell tartani az előírt minimális kort.

A jelen üzemelési utasításokba foglalt biztonsági előírások és a helyi országos különleges előírások kiegészítéseként be kell tartani az általánosan elismert műszaki előírásokat a ffeldolgozó szerszámgépek üzemelésekor.

Nem vállalunk felelősséget az olyan balesetekért vagy károkért, amelyek azért keletkeznek, mert nem vették figyelembe jelen útmutatót és a biztonsági utasításokat.

2. A készülék leírása (1-2 ábra)

1. Szállítási fogantyú
2. Akkumulátortartó fedél
3. Földelő csatlakozás
4. Tanksapka
5. Kerekek
6. Burkolat
7. Kézi behúzás indító
8. Benzincsap
9. Energiatakarékossági kapcsoló
10. Indító- leállító kapcsoló
11. Ellenőrző lámpák
12. Reset gomb (visszaállító gomb)
13. Kijelző - gomb
14. 12 V d.c. csatlakozó
15. 12 V d.c. biztonsági indítógomb
16. 230 V ~ - dugalj (2x)
17. Megvilágított digitális kijelző

3. Szállított elemek (3 ábra)

A Adapterkábel 12V-os kapcsokkal

B Phillips csavarhúzó

C Olajbetöltő palack

D Távírányító

E Gyújtógyertyakulcs

F Útmutató

G SG3400i Generátor

- Nyissa ki a csomagolást és óvatosan vegye ki a készüléket.
- Távolítsa el a csomagolóanyagot, valamint a csomagolási / szállítási biztosításokat (ha vannak ilyenek).
- Ellenőrizze, hogy teljes-e a szállítmány.
- Ellenőrizze a készülék és a kiegészítő alkatrészek szállítás során keletkezett sérüléseit.
- Lehetősége szerint a garancia érvényességének leteltéig őrizze meg a csomagolást.
- Felhasználás előtt ismerje meg a kezelési útmutató segítségével a készüléket.
- Tartozékként és pótalkatrészként csak eredeti alkatrészeket használjon. Pótalkatrészeket szakkereskedőjénél vásárolhat.
- A megrendeléseknél adja meg a cikkszámunkat, valamint a készülék típusát és gyártási évét.

⚠ Figyelem!

A készülék és a csomagolóanyag nem gyerekjáték! A gyerekek ne játsszanak a műanyag zacskókkal, fóliákkal és apró alkatrészekkel!

⚠ VESZÉLY

Fennáll a lenyelés és fulladás veszélye!

4. Rendeltetésszerű használat

A berendezés 230 V-os váltóárammal működő készülékek tápellátására lett tervezve.

Tartsa be a biztonsági előírásokban feltüntetett korlátokat

A generátor elektromos szerszámok és világítótestek elektromos táplálására alkalmas.

Háztartási készülékekkel történő használat esetén ellenőrizze ezek kompatibilitását a gyártó által biztosított útmutatókban. Kétség esetén kérjen tanácsot az adott készülék hivatalos forgalmazójától.

Ezt az áramaggregátort kizárólag olyan elektromos készülékek üzemeltetésére tervezték, amelyek max. teljesítménye nem haladja meg a generátor teljesítményadatait. Vegye figyelembe az induktív fogyasztók nagyobb indítási áramát.

Inverter

Az inverteres áramgenerátorok teljesen új módon hoznak létre áramot. A létrejött váltakozó áramú feszültséget az elektronika egy kis méretű, többpólusú belső tekercseléssel először egyenfeszültséggé, majd tiszta szinuszgörbéjű váltakozó feszültséggé alakítja. Ez a tiszta szinuszgörbe lehetővé teszi az elektronikus eszközök károsodás nélküli üzemeltetését.

A berendezés kizárólag rendeltetésének megfelelően használható. Bármilyen más használat nem rendeltetésszerű használatnak minősül. Az ilyen használatból származó károkért vagy sérülésekért a felhasználót / kezelőt, nem pedig a gyártót terheli a felelősség.

Vegye figyelembe, hogy a berendezés tervezéséből adódóan nem alkalmas kereskedelmi, üzleti vagy ipari felhasználásra. A jóállás érvényét veszti, amennyiben a berendezés használata kereskedelmi, üzleti, ipari vagy hasonló körülmények között történik.

5. Biztonsági információk

A jelen kezelési útmutatóban az **Ön biztonságával kapcsolatos helyeket ez a szimbólum jelöli**

Ezen kívül az üzemeltetési utasítás további fontos szövegrészeket is tartalmaz, amelyeket a „**FIGYELEM!**” szó jelöl.

Figyelem!

A készülékek használata során a sérülések és károk elkerülése érdekében be kell tartani néhány óvintézkedést.

Ezért figyelmesen olvassa el jelen kezelési utasítást / biztonsági utasításokat. Amennyiben átadja a készüléket más személynek, akkor kérjük, mellékelje kezelési utasítást / biztonsági utasításokat is. Nem vállalunk felelősséget az olyan balesetekért vagy károkért, amelyek azért keletkeznek, mert nem vették figyelembe jelen útmutatót és a biztonsági utasításokat.

VESZÉLY

Ezen utasítás figyelmen kívül hagyása esetén a legkomolyabb életveszély, ill. életveszélyes sérülések veszélye áll fenn.

FIGYELMEZTETÉS

Ezen utasítás figyelmen kívül hagyása esetén életveszély, ill. súlyos sérülések veszélye áll fenn.

VIGYÁZAT

Ezen utasítás figyelmen kívül hagyása esetén enyhe vagy közepes sérülésveszély áll fenn.

MEGJEGYZÉS

Ezen utasítás figyelmen kívül hagyása esetén fennáll a motor vagy más vagyontárgyak károsodásának a veszélye.

Általános biztonsági utasítások

1. Tartsa rendben a munkaterületet

- A munkaterületi rendtelenség balesetveszélyes.

2. Vegye figyelembe a környezeti hatásokat

- Soha ne dolgozzon a készülékkel zárt vagy rosszul szellőző helyiségben. A járó motor mérgező gázokat bocsát ki. Ezek a gázok szagtalanok és színtelenek lehetnek.
- A készüléket ne érje eső.
- Ne használja nedves vagy vizes környezetben a készüléket.
- Egyenetlen terepen ügyeljen a stabil állásra.
- Munkavégzés közben gondoskodjon megfelelő világításról.
- Ne használja a készüléket rendkívül gyúlékony növényzet környezetében, ill. ahol tűz vagy robbanásveszély áll fenn.
- Szárazság esetén készítsen elő tűzoltó készüléket (tűzveszély).

3. Minden más személyt tartson távol

- Ne engedjen a készülékhez más személyt. Ez fokozottan vonatkozik a gyermekekre és fiatalokorúakra, akiket távol kell tartani a munkaterülettől.

4. A nem használt készülékeket biztonságosan kell tárolni

- A használaton kívüli készülékeket száraz, magasan fekvő vagy elzárt helyen kell tárolni, ahol nem férnek hozzá gyermekek.

5. Ne terhelje túl a készüléket

- A megadott teljesítménytartományban dolgozzon.

6. A következmények teljes tudatában dolgozzon

- Soha ne végezzen munkát alkohol, kábítószer, gyógyszer vagy más olyan anyagok hatása alatt, amelyek negatívan befolyásolhatják a látást, a cselekvőképességet és az ítéelőképességet.

7. Használja rendeltetészerűen a készüléket

- Ne használja a készüléket olyan esetekben, amelyek nem minősülnek rendeltetészerűnek.

A gyúlékony üzemi anyagok kezelésére vonatkozó biztonsági utasítások

1. FIGYELMEZTETÉS! A benzin rendkívül gyúlékony:
2. A benzint csak kifejezetten erre a célra készített tartályokban tárolja.
3. Csak a szabadban tankoljon benzint és ne dohányozzon közben.
4. A motor beindítása előtt tankoljon benzint. Soha ne távolítsa el az üzemanyagtartály sapkáját és ne töltsön be benzint, amíg a motor még jár vagy forró.
5. Ha kifolyik az üzemanyag, akkor ne próbálkozzon a motor indításával, hanem vigye el a gépet arról a helyről, ahol az üzemanyag kifolyt, és mindaddig kerülje a gyújtóforrások létrehozását, amíg el nem párolog az üzemanyagpára. Helyezze vissza biztonságosan az üzemanyagtartály és a benzin-tartály sapkáját.

Üzemanyag feltöltése

- Feltöltés előtt mindig állítsa le a motort.
▲ Figyelem! A tanksapkát mindig óvatosan nyissa ki, hogy a fennálló túlnyomás lassan szűnjön meg.
- A készülékkel történő munkavégzés során a ház hőmérséklete megemelkedik. A tankolási folyamat előtt hagyja teljesen kihűlni a készüléket.
▲ Figyelem! Amennyiben a készülék nem hűl le megfelelően, akkor tankoláskor az üzemanyag meggyulladhat, és súlyos égési sérüléseket okozhat.
- Ügyeljen arra, hogy ne töltsön túl sok üzemanyagot a tartályba. Ha kifolyik az üzemanyag, akkor azonnal el kell távolítani az üzemanyagot és a készüléket meg kell tisztítani.
- Az üzemanyagtartály zárócsavarját mindig jól le kell zárni, hogy megakadályozzuk a készülék üzemelése közben keletkező vibráció miatti meglazulást.

▲ VESZÉLY

Ne tankolja fel a készüléket nyílt láng közelében.

A belső égésű motorok használatára vonatkozó speciális biztonsági rendelkezések

▲ VESZÉLY

A robbanómotorok az üzemelés és a tankolás alatt különösen veszélyesek. Olvassa el és mindig tartsa be a figyelmeztetéseket. Ha figyelmen kívül hagyja őket, az súlyos, akár halálos sérülésekhez vezethet.

1. Tilos a generátor módosítása.
2. **▲ Fontos!** Mérgezésveszély. A kibocsátott gázok, az üzemanyagok és a kenőanyagok mérgezőek. Ne lélegezze be a kibocsátott gázokat.
3. **▲ Fontos!** Égésveszély. Ne érjen a kipufogó rendszerhez vagy a meghajtó egységhez.
4. Soha ne működtesse a generátort szellőzéssel nem rendelkező helyiségekben vagy fokozottan robbanásveszélyes környezetben. Ha a generátort jól szellőző helyiségben tervezi használni, a kipufogógázokat vezesse közvetlenül a szabadba egy elvezető csővel.
▲ Fontos! Az elvezető cső ellenére mérgező kipufogógáz szabadulhat ki. A fennálló tűzveszély miatt az elvezető csövet soha ne irányítsa közvetlenül gyúlékony anyagokra.
5. **▲ Robbanásveszély!** Soha ne működtesse a generátort éghető anyagokat tartalmazó helyiségben.
6. A gyártó által előre beállított sebesség módosítása nem engedélyezett. Ez a művelet a generátor vagy a csatlakoztatott készülék meghibásodását okozhatja.
7. A generátort helyezze legalább 1 méteres távolságra a falaktól és a csatlakoztatott készülékektől.
8. Helyezze a generátort stabil és vízszintes felületre. Működés közben ne forgassa és ne döntse meg a generátort, illetve ne változtassa meg annak pozícióját.
9. Soha ne érjen nedves kézzel a generátorhoz.
10. Védje magát az áramütésektől.
11. Kültéri munkavégzés során kizárólag kinti használatra jóváhagyott, és a megfelelő jelöléssel (H07RN) ellátott hosszabbító kábeleket használjon.
12. A használt hosszabbító kábelek maximálisan megengedett teljes hossza 1,5 mm²-es átmérő esetén 50 m, 2,5 mm²-es átmérő esetén 100 m.
13. A beszerelési, javítási és karbantartási munkálatokat kizárólag engedéllyel rendelkező szakemberek végezhetik.
14. Ne érjen a mechanikusan meghajtott alkatrészekhez és a forró alkotóelemekhez. Ne távolítsa el a védőelemeket.

15. A műszaki adatok között szereplő hangteljesítmény szint (L_{WA}) és hangnyomás szint (L_{pA}) emissziós értékek, és nem feltétlenül egyeznek meg a munkavégzés helyén mérhető értékekkel. Bár összefüggés van az emissziós és az immissziós szintek között, ezek az értékek nem alkalmasak az esetleges kiegészítő óvintézkedések szükségességének biztos meghatározására. A felhasználót / kezelőt ért valódi immissziós szintre hatással lévő tényezők között megemlíthetők a munkavégzés helyének tulajdonságai, az egyéb hangforrások stb. (például a szomszédos gépek és műveletek száma, illetve az az időkeret, amelyen belül a felhasználó / kezelő zajnak van kitéve). A megengedett immissziós szint országok szerint eltérő lehet. Mindazonáltal, ezek az információk lehetővé teszik a felhasználó számára a veszélyek és kockázatok pontosabb felmérését.
16. Ne használjon hibás elektromos üzemi eszközöket (például hosszabbítókábeleket és dugós csatlakozásokat).
17. Soha semmilyen tárgyat ne helyezzen a szellőzőnyílásokba. Ez arra az esetre is vonatkozik, ha a készülék ki van kapcsolva. Amennyiben nem tartják be ezt a rendelkezést, akkor sérülések fordulhatnak elő és károsodhat a készülék.
18. A generátorcsoportok csak a névleges teljesítményükig tölthetők normál környezeti feltételek mellett. Ha a generátorcsoportot olyan feltételek mellett használják, amelyek nem felelnek meg az ISO 8528-8 szerinti referenciatételeknek, és a motor vagy a háromfázisú váltakozó áramú generátor hűtése akadályba ütközik (pl. zárt terekben való üzemeltetésnél), akkor csökkenteni kell a teljesítményt.
19. Magas hőmérsékletek, nagy magasságok és páratartalmak esetén csökkentse a teljesítményt a következők szerint.
 Max. üzemi hőmérséklet: 40 °C
 Max. magasság: 1000 m
 Max. páratartalom: 90%
20. Tartsa a készüléket olajtól, kosztól és más szennyeződésektől mentes állapotban.
21. Gondoskodjon arról, hogy a kipufogódob és a légszűrő szabályszerűen működjön. Ezek az alkatrészek tűzvédőként szolgálnak hibás gyújtás esetén.
22. Az elektromos vezetékek csatlakoztatása előtt a készülék érje el a teljes fordulatszámát. Kösse le a vezetékeket, mielőtt kikapcsolja a motort.
23. Az áramütések okozta sérülések elkerülése érdekében bizonyosodjon meg arról, hogy az üzemanyagtartály nem teljesen üres, amikor csatlakoztatja az elektromos vezetékeket.
24. A terhelés ne haladja meg a generátor típus tábláján feltüntetett teljesítményt. A túlterhelés károsodásokat okozhat, és lerövidítheti a készülék élettartamát.

25. Ne csatlakoztassa a készüléket háztartási csatlakozóaljzatokba. Ne csatlakoztassa a készüléket más áramforrásokhoz, például a szolgáltató vállalat áramhálózatához. Különleges esetekben, amikor készenléti csatlakozást kell létrehozni meglévő elektromos berendezésekkel, bízva a csatlakoztatást szakképzett villanyszerelőre, az illető pedig vegye figyelembe a különbségeket a felszerelések nyilvános áramellátó hálózatról való üzemeltetésekor és a készülék üzemeltetésekor.
26. Állítsa le a motort:
 - minden esetben, ha a gépet elhagyja
 - mielőtt üzemanyagot tankol
27. Ha a gép nem üzemel, mindig zárja el az üzemanyagcsapot.
28. A motor leállításához soha ne használja a szívatókart.

Figyelmeztetés! Ez az elektromos kéziszerszám működés közben elektromágneses mezőt képez. Ez a mező bizonyos körülmények között befolyásolhatja az aktív és passzív orvosi implantátumok működését. A súlyos és halálos sérülések veszélyének csökkentése érdekében javasoljuk, hogy az orvosi implantátumokkal élő személyek az elektromos kéziszerszám kezelése előtt kérjék ki orvosuk és az implantátum gyártójának véleményét.

Szervizeléssel/karbantartással kapcsolatos biztonsági utasítások

1. A karbantartáshoz és tartozékként csak eredeti alkatrészeket használjon
2. Cserélje ki a meghibásodott kipufogódobokat.
3. Használat előtt minden esetben szemrevételezéssel ellenőrizze a gép kopását és sérüléseit. Cserélje ki az elkopott vagy sérült elemeket és csavarokat. Minden anyát, csapot és csavart jól húzzon meg, és így gondoskodjon arról, hogy a felszerelés biztonságos üzemi állapotban legyen.
4. Rendszeresen ellenőrizze a szívárgást és a sűrűdások nyomait az üzemanyagrendszerben, például a porózus csöveket, laza vagy hiányzó kapcsolókat és a tank vagy a tanksapka sérüléseit. Használat előtt minden meghibásodást szüntessen meg.
5. A készülék, ill. a motor ellenőrzése vagy beállítása előtt ki kell venni a gyújtógyertyát, ill. az indítókábelt, hogy elkerüljük a szándékolatlan beindulást.

▲ FIGYELMEZTETÉS!

Az üzemelés során veszélyforrást jelenthet a szakszerűtlen karbantartás vagy egy probléma figyelmen kívül hagyása, ill. elhárításának elmaradása. Csak rendszeresen és megfelelően karbantartott gépeket szabad használni. Csak így garantálható a készülék biztonságos, gazdaságos és zavarmentes üzemeltetése.

A gépet nem szabad járó állapotban tisztítani, karbantartani, beállítani vagy javítani. A mozgó alkatrészek súlyos sérüléseket okozhatnak.

Ne használjon benzint vagy más gyúlékony oldószert a géprészek tisztításához.

⚠ **FIGYELMEZTETÉS!** Az üzemanyagok és oldószerek gőzei felrobbanhatnak.

A javítási és karbantartási munkálatok után helyezze vissza a védő- és biztonsági berendezéseket a készülékre.

Ügyeljen a készülék üzembiztos állapotára és főként az üzemanyagrendszer tömörségét ellenőrizze.

A motor hűtőbordáit mindig tisztítsa meg a szennyeződéstől.

Fennmaradó veszélyek és óvintézkedések

Az ergonómiai alapelvek elhanyagolása

Egyéni védőeszközök (EVE) gondatlan használata

Az egyéni védőeszközök gondatlan használata vagy használatának mellőzése súlyos sérüléseket okozhat.

- Viselje az előírt védőeszközöket.

Emberi magatartás, mulasztás

- Minden munkánál folyamatosan maximálisan koncentráljon.

⚠ **Fennmaradó veszély** - soha nem zárható ki.

Villamossági maradék veszélyek

Elektromos érintkezés

A gyújtógyertyapipa megérintésénél járó motor mellett áramütés történhet.

- Soha ne érintse meg a gyertyapipát vagy a gyújtógyertyát járó motornál.

Termikus maradék veszélyek

Égések, fagyási sérülések

A kipufogó/ház érintése égésekhez vezethet.

- Hagyja lehűlni a motoros készüléket.

Zaj általi veszély

Halláskárosodás

A készülékkel végzett hosszabb, védelem nélküli munka halláskárosodást okozhat.

- Alapvetően viseljen hallásvédőt.

Ipari anyagok és más anyagok miatti veszélyek

Érintkezés, belégzés

A gép kipufogógázai egészségkárosodást okozhatnak.

- Csak a szabadban használja a motoros készüléket

Tűz, robbanás

⚠ Az üzemanyag tűzveszélyes anyag.

- A munkavégzés és tankolás alatt tilos a dohányzás és nyílt láng használata.

Magatartás vészhelyzetben

Esetlegesen felmerülő baleset esetén kezdje meg a szükséges elsősegély intézkedéseket, és a lehető leggyorsabban kérjen segítséget szakképzett orvostól.

Ha segítséget kér, akkor adja meg a következő adatokat:

1. Hol történt az eset
2. Mi történt
3. Hány sérült van
4. Milyen típusú a sérülés
5. Ki teszi a bejelentést!

6. Technikai adatok

| | |
|--|-----------------------------|
| Generátor | Digital Inverter |
| Védelem típusa | IP23M |
| Folyamatos névleges teljesítmény P_{nenn} (S1) (230 V) W | 3000 |
| Maximális teljesítmény P_{max} (S2 2 min) (230 V) W | 3400 |
| Névleges feszültség U_{nenn} | 2 x 230 V~ |
| Névleges áramerősség I_{nenn} | 12 A (230 V) |
| Frekvencia F_{nenn} | 50 Hz |
| Hajtómotor modell | 4 lőket 1 henger léghűtéses |
| Lökettérfogat cm^3 | 212 |
| Max. teljesítmény (motor) (kW/LE) | 3,8 / 5,1 |
| Üzemanyag | Ólommentes (E5) |
| Üzemanyagtartály kapacitása l | 7,4 |
| Motorolaj | 10W30 / 15W40 |
| Az olaj mennyisége (kb.) | 0,5 l |
| Fogyasztás teljes terhelésnél (l/h) | 2,1 |
| Tömeg kg | 43,8 |
| Teljesítménytényező $\cos \varphi$ | 1 |
| Teljesítményosztály | G1 |
| Maximális hőmérséklet °C | 40 |
| Maximális tengerszint feletti magasság (üNN) | 1000 m |
| Gyújtógyertya | F7RTC / BPR6HS |

A műszaki előírások módosításának joga fenntartva!

S1 működési mód (folyamatos működés)

A berendezés folyamatosan üzemelhet a feltüntetett kimenő teljesítménnyel.

S2 üzemmód (rövid idejű üzemeltetés)

A gép rövid ideig üzemeltethető a maximális teljesítménnyel. Utána egy időre le kell állítani a gépet, hogy

ne melegedjen túl.

Információk a vonatkozó szabványok szerint mért zajkibocsátási értékekhez:

Hangnyomás $L_{pA} = 61$ dB(A) (7 m)

Hangteljesítmény $L_{WA} = 96$ dB(A) (4 m)

Mérési bizonytalanság $K_{pA} = 3$ dB

Zaj

⚠ **Figyelmeztetés:** A zaj súlyos következményekkel járhat az egészség tekintetében. Ha a gép zaja meghaladja a 85 dB (A) értéket, akkor kérjük, viseljen megfelelő hallásvédőt.

7. Beüzemeltetés előtt

⚠ FIGYELEM!

A motor beindítása előtt ellenőrizze:

- az üzemanyagszintet, esetleg tankolja fel - a tartály legalább félig legyen feltöltve
- Gondoskodjon a készülék megfelelő szellőzéséről
- Győződjön meg arról, hogy az indítókábel rögzítve van a gyújtógyertyához
- Válassza le az esetleg csatlakoztatott elektromos készüléket az áramgenerátorról
- a légszűrő állapotát
- az üzemanyag vezetékek állapotát
- a külső csavarkötések szilárdságát
- hogy az akkumulátor be van-e kötve

Figyelem! Ezt a generátort csak akkor lehet beindítani, ha az akkumulátor be van kötve!

Figyelem! Az első használat előtt töltsön be olajat. Minden használat előtt kikapcsolt motornál és sík felületen ellenőrizze az olajsztintet. Használjon négyütemű vagy hasonlóan kiváló minőségű HD-olajat.

Általános használat esetén minden hőmérséklet mellett a SAE 10W30 / 15W40 olajat javasoljuk.

Az akkumulátor bekötése

Vegye le az akkumulátortartó fedelét úgy, hogy a csatolt Philips csavarhúzóval a két csavart meglazítja. Csatlakoztassa a piros kábelt a (+) plusz pólushoz és a fekete kábelt a (-) pólushoz.

Megjegyzés: Az akkumulátor üzem közben magától feltöltődik.

Az olajsztint ellenőrzése, 6 - 7 ábra

Vegye le a burkolatot (6) (6ábra).

Csavarja ki az olajsztint nivópalcát és tisztítsa meg. Az olajsztint ellenőrzéséhez tolja be a mérőpalcát a betöltőcsőnkba, a zárósapka becsavarása nélkül. Ha túl alacsony az olajsztint, töltsön be az ajánlott olajból. Az olajsztintnek a min. és max. jelzés között kell lennie. (7. ábra).

Üzemanyag feltöltése

- A készülék tankolásához nyissa ki a tanksapkát (4), ehhez fordítsa el az óramutató járásával ellentétes irányba.
- Töltsön üzemanyagot a tartályba
- A tartály zárásához fordítsa el a tanksapkát (4) az óramutató járásával megegyező irányba.

Ajánlott üzemanyag

Ehhez a motorhoz kizárólag legalább 91-es kísérleti oktánszámú, ólommentes normálbenzin szükséges.

⚠ Csak friss, tiszta üzemanyagot használjon.

A víz vagy a benzinben lévő szennyeződések károsítják az üzemanyagrendszert.

A tartály térfogata: 7,4 liter

⚠ **Jól szellőző területen, leállított motorral tanakoljon. Ha a motor közvetlenül ezelőtt üzemben volt, akkor először hagyja lehűlni. Soha ne tanakoljon épületen belül, ahol a benzingőz lánnggal vagy szikrával érintkezhet.**

A benzin rendkívül tűzveszélyes és robbanékony. Az üzemanyag kezelésénél égéseket vagy egyéb sérüléseket szenvedhet.

- Kapcsolja ki a motort, hőtől, szikráktól tartsa távol.
- Csak szabadban tankoljon.
- A kilocsolt benzint azonnal törölje fel.

8. Üzembe helyezés

8.1 A motor indítása (4 - 5 ábra)

Figyelem! Ezt a generátort csak akkor lehet beindítani, ha az akkumulátor be van kötve!

- Állítsa „ON” állásba a benzincsapot (4. ábra (8))
- Start-stop kapcsolót (10) állítsa a „RUN (I)” állásba.
- Három lehetőség áll rendelkezésre, hogy elindítsa a generátort.
 - Start-stop kapcsolót állítsa a Start (II) állásba.
 - Indítsa el a generátort a csatolt távirányítóval (D), ehhez nyomja meg az „ON” gombot.
 - Indítsa el a motort a kézi behúzás indítóval (6); ehhez erősen húzza meg a fogantyút. Óvatosan és lassan, kézzel állítsa vissza a kézi behúzás indítót az eredeti helyzetébe. Ha nem indult el a motor, még egyszer húzza meg a fogantyút.

8.2 A motor leállítása

- A generátor leállítása előtt egy rövid ideig hagyja fogyasztók nélkül működni, hogy lehűljön.
- Használja az „OFF” gombot a távirányítón (D) vagy állítsa a start-stop kapcsolót a „STOP” (O) állásba
- Állítsa „OFF” állásba a benzincsapot.

Olajszintre figyelmeztető visszajelző (A)

Ez a visszajelző túl alacsony olajszint esetén gyullad ki, és kialszik, amint kellően magas az olajszint.

Túlterhelésre figyelmeztető visszajelző (B)

A túlterhelés-védelem túl magas teljesítményátvitel esetén aktiválódik, és lekapcsolja a 230 V-os csatlakozóaljzatokat (16).

Kapcsolja ki a készüléket a 8.2. fejezetben leírtak szerint.

Válassza le az áramátvevőket a készülékről

Helyezze ismét üzembe a készüléket a 8.1. fejezetben leírtak szerint.

Üzemi visszajelző (C)

Az üzemi visszajelző járó motornál világít.

8.3 Energiatakarékosági kapcsoló (9)

Ha az energiatakarékos üzem kapcsolóját az „ON” (☛) kapcsolja, akkor a motor automatikusan üresjáratban fut, amint nincs fogyasztó bekapcsolva. Ha egy fogyasztó bekapcsol, a motor visszatér a megelőző fordulatszámhoz. Ezt a beállítást javasoljuk az üzemanyag-fogyasztás csökkentése végett.

Figyelem!

Állítsa az energiatakarékos üzem kapcsolóját (9) „OFF” pozícióba (☛), ha egy nagy teljesítményű készülék kapcsol be, ill. ha több készülék kerül bekötésre. Várjon, amíg a generátor felvette a terhelést, és szükség esetén akkor kapcsolja fel az energiatakarékos üzemmód kapcsolóját.

8.4 Elektromos biztonság

Az elektromos tápvezetékeknek és a csatlakoztatott készülékeknek kifogástalan állapotban kell lennie.

Soha ne kösse össze a generátort az elektromos hálózat (csatlakozó aljzat).

A fogyasztóhoz vezető vezetékek hosszát a lehető legrövidebbre kell kialakítani.

8.5 Földelés

A statikus feltöltődés levezetése érdekében a ház földelhető. Ehhez kössön össze egy kábelt egyik oldalát a generátor földelő csatlakozásával (3) és a másik oldalon egy külső testtel (pl. rúd földelő).

8.6 12 V-os csatlakozó

A 12 V-os egyenfeszültségű csatlakozón (14) a mellékelt kábel (A) segítségével feltölthet egy 12 V-os akkumulátort.

8.7 Reset gomb (visszaállító gomb) (12)

Ha bekapcsol a túláramvédelem és a túlterhelés kijelzőlámpája pirosan világít, a reset gomb ismét helyre tudja állítani a generátor kimeneti teljesítményét, ezután nem szükséges a motort teljesen újraindítani. Tartsa nyomva a „RESET” gombot 1 másodpercig, amíg a (piros) lámpa ki nem alszik és üzemelés kijelzőlámpája (zöld) ki nem gyullad. Ha a túláramvédelem nem kapcsolt be, akkor a reset gomb hatástalan.

8.8 Kijelző - gomb (13)

A kijelzőgombbal váltakozva a következő adatokat lehet kijelezni

- A motor fordulatszáma
- A motor üzemideje órában és percben
- Volt + Hz

Nem használat esetén a kijelző kb. 20 mp-en belül magától kikapcsol.

9. Karbantartás

▲ FIGYELMEZTETÉS

- Csak leállított motornál végezzen karbantartást.
- Húzza le a pipát a gyújtógyertyáról

Olajcsere (ábra 6,8 & 9)

Az első 25 üzemóra után, majd 50 óránként, ill. három havonta cseréljen motorolajat. Üzemileg motornál cseréljen olajat.

- Tartson készenlétben egy megfelelő edényt az olajcseréhez, amely nem tud túlcordulni.
- Vegye le a burkolatot (6) (6 ábra)
- Lazítsa meg a csavart (8a), hogy ne kenje össze a kábelt olajjal, helyezze a kábelt oldalra.
- Bezárólag lazítsa ki a gumi dugót (9a) (8 - 9-es ábra) és távolítsa el az olajívó pálcát.
- Ezután nyissa ki az olaj leengedő csavart (9b) (9-es ábra)
- Eressze le a fáradtolajat egy megfelelő tartályba.
- Végezetül az összeszerelés fordított sorrendben történik.
- Kérjük a friss olaj betöltésekor vegye figyelembe, hogy a javasolt olaj mennyiségét ne egyszerre töltsse be, mivel olajcsere esetén kis mennyiség mindig visszamarad.
- Ellenőrizze újra az olajszintet az „olajszint ellenőrzése” alapján megadott módon
- A használt olajat megfelelően ártalmatlanítsa. Adja le a használt olajat egy gyűjtőhelyen. A legtöbb benzinkút, javítóműhely és újrahasonosító központ díjmentesen visszaveszi a használt olajat.

Légszűrő

A légszűrő rendszeres tisztításával megelőzheti a porlasztó hibás működését. Tisztítsa meg a légszűrőt rendszeresen, különösen, ha poros a környezet.

A légszűrő tisztítása

- 30 üzemóránként tisztítsa meg a légszűrőt. (Poros környezetben történő munkavégzés esetén, a munka végeztével a légszűrőt ki kell tisztítani)
- Vegye le a burkolatot (10a) (10 - 11 ábra)
- Vegye le a légszűrőfedelelet úgy, hogy a két csavarok (12a & 12b) meglazítja. (12. ábra)
- Vegye ki a szűrőbetéteket.
- Tisztítsa meg a szűrőbetéteket szappanos vízzel, majd öblítse le tiszta vízzel, és hagyja megszáradni, mielőtt visszahelyezné őket.
- Az összeszerelés fordított sorrendben történik

⚠ FIGYELMEZTETÉS

SOHA ne használjon benzint vagy alacsony lobbánáspontú tisztító oldatot a légszűrő betétjének tisztításához. Ennek tűz vagy robbanás lehet a következménye.

MEGJEGYZÉS

Soha ne indítsa el a motort sérült vagy eltávolított légszűrő-betéttel. Így szennyeződés kerül a motorba, ami miatt súlyos motorkárok keletkezhetnek. Ebben az esetben a viszonteladó és a gyártó minden garancia szolgáltatást megtagad.

A gyújtógyertya ellenőrzése, tisztítása és cseréje

10 üzemóra elteltével ellenőrizze, hogy nem koszlódott-e el a gyújtógyertya. Szükség esetén tisztítsa meg vörösréz drótkefével. További 50 üzemóra elteltével karban kell tartani a gyújtógyertyát.

- Nyissa fel a burkolatot (10a) (10 ábra)
- Húzza le a csatlakozódugóval ellátott indítókábelt (13 ábra).
- Távolítsa el minden szennyeződést a gyújtógyertya foglalatáról.
- A gyújtógyertya kiszéréséhez használjon a csatlakozódugó kulcsot (E)
- Szemrevételezéssel ellenőrizze a gyújtógyertyát. Drótkefével távolítsa el az esetleges lerakódásokat.
- Keressen elszíneződést a gyújtógyertya felső oldalán. A színének alapesetben világosnak kell lenni.
- Ellenőrizze a gyújtógyertya-hézagot. Az elfogadható hézagméret 0,6–0,7 mm (14 ábra)
- Óvatosan helyezze vissza kézzel a gyújtógyertyát.
- Ha behelyezte a gyújtógyertyát, húzza meg a gyertyakulccsal.
- Helyezze a csatlakozódugóval ellátott indítókábelt a gyújtógyertyára.

MEGJEGYZÉS

A laza gyújtógyertya túlmelegedhet és károsíthatja a motort. A gyújtógyertya túl erős meghúzása károsítja a hengerfejben a menetet.

Szervíz-információk

Figyelembe kell venni, hogy ennél a terméknél a következő részek már használat szerinti vagy természetes kopásnak vannak alávetve ill. a következő részekre van mint fogyóeszközökre szükség.

Gyorsan kopó részek*: gyújtógyertya

* nincs okvetlenül a szállítás terjedelmében!

Pótalkatrészeket és tartozékokat szervizközpontunktól vásárolhat. Ehhez szkennelje be a címlapon található QR-kódot.

Tisztítás

- Az összes biztonsági elemet, szellőzőt és a motorházat tartsa, amennyire csak lehetséges szennyeződésektől és portól mentesen. Tisztítsa meg a berendezést egy tiszta kendővel, vagy fújja le róla a szennyeződéseket alacsony nyomású súrtított levegővel.
- Javasoljuk, hogy a berendezést tisztítsa meg közvetlenül a használatot követően.
- Tisztítsa meg a berendezést rendszeresen egy nedves kendő és kímélő szappan segítségével. Ne használjon tisztítószereket vagy oldószereket, mert ezek megrongálhatják a berendezés műanyag részeit. Ügyeljen, hogy ne kerüljön víz a berendezés belsejébe.

10. Tárolás

1. A kezelési utasítás Karbantartás fejezetében megadott valamennyi általános karbantartási munkálatot végezze el.
2. Engedje le az üzemanyagot a tankból (ehhez használjon barkácsáruházban kapható műanyag benzinszivattyút).
3. Az üzemanyag leengedése után indítsa be a gépet.
4. Hagyja járni a gépet üresjáratban, amíg le nem áll. Így a porlasztóból is távozik a maradék üzemanyag.
5. Hagyja lehűlni a gépet (kb. 5 perc).
6. Vegye ki a gyújtógyertyát.
7. Adjon egy teáskanálnyi kétütemű motorolajat az égéstérbe. Húzza meg egymás után több alkalommal óvatosan az indítókötelet, hogy a belső alkatrészekre kerüljön az olaj.
8. Ismét helyezze be a gyújtógyertyát.
9. Tisztítsa meg a gép külső házát.
10. A gépet hideg és száraz helyen, gyújtóforrásoktól és éghető anyagoktól távol tárolja.

Újbóli üzembe helyezés

1. Vegye ki a gyújtógyertyát.
2. Húzza meg többször a berántózsínort, hogy az égéstér megtisztuljon az olajmaradványoktól.
3. Tisztítsa meg a gyújtógyertya érintkezőit vagy helyezzen be új gyújtógyertyát.

4. Töltse fel a tartályt.

11. Szállítás

⚠ FIGYELMEZTETÉS

Mielőtt szállítja, ill. beltérben lehelyezi, hagyja lehűlni a gép motorját, hogy elkerülje az égéseket és kizárja az égésveszélyt.

Ha a készüléket szállítani szeretné, előtte ürítse ki a benzintartályt. A készüléket egy kefével vagy egy kézi seprővel tisztítsa meg a durva szennyeződésektől.

12. Ártalmatlanítás és újrahasznosítás

A csomagolásra vonatkozó megjegyzések



A csomagolóanyagok újrahasznosíthatók. Kérjük, ártalmatlanítsa a csomagolásokat környezetbarát módon.

Megjegyzések az elektromos és elektronikai berendezések ártalmatlanításáról (törvényi rendelkezések)



A leselejtezett elektromos és elektronikai berendezések nem minősülnek kommunális hulladéknak, hanem szelektíven gyűjtendőek, illetve le kell adni őket ártalmatlanításra!

- A leselejtezett akkumulátorokat és elemeket, melyek nincsenek rögzített módon telepítve a készülékbe, leadás előtt el kell távolítani! Ezek ártalmatlanítását az akkumulátorok hulladékkezelésére vonatkozó törvény szabályozza.
- Az elektromos és elektronikai berendezések tulajdonosát, illetve használóját törvény kötelezi a berendezések leadására az élettartamuk lejártával.
- A végfelhasználó saját maga viseli a felelősséget adatainak törléséért az ártalmatlanítandó készülékről!
- Az áthúzott kuka ikonja arra utal, hogy a leselejtezett elektromos és elektronikai berendezések nem minősülnek kommunális hulladéknak, és külön kell őket ártalmatlanítani.
- A leselejtezett elektromos és elektronikai berendezéseket az alábbi átvevőhelyeken lehet díjmentesen leadni újrahasznosításra:
 - Önkormányzati hulladékszigetek és gyűjtőhelyek (kerületi, illetve települési hulladékudvarok)
 - Az elektronikai berendezés vásárlásának helyszíne (telephellyel rendelkező vagy online forgalmazó), amennyiben a kereskedő kötelezhető a visszavételre, vagy önkéntesen vállalja azt.
 - Készülékfajtánként legfeljebb három darab, 25 cm-t élhosszúságot meg nem haladó leselejtezett berendezést anélkül lehet térítésmentesen visszavinni a gyártónak, hogy előtte új készülé-

ket vásárolt volna nála, illetve ugyanígy leadhatja őket az Ön közelében található illetékes gyűjtőhelyen is.

- A gyártók és forgalmazók további, kiegészítő visszavételi rendelkezéseiről az adott szolgáltató ügyfélszolgálatán tájékozódhat.
- Ha magánháztartásába kiszállítással rendelt új elektronikai berendezést a gyártótól, akkor végfelhasználóként a gyártótól kérheti a régi berendezés díjtalan elszállítását. Ennek érdekében vegye fel a kapcsolatot a gyártó ügyfélszolgálatával.
- A fentebb közöltek csak azokra a berendezésekre vonatkoznak, melyeket az Európai Unióban telepítettek és értékesítettek, és így a 2012/19/EU európai irányelv hatálya alá tartoznak. Az Európai Unió kívüli országban a fentiekől eltérő rendelkezések vonatkozhatnak a leselejtezett elektromos és elektronikai berendezések ártalmatlanítására.

Az akkumulátorok ártalmatlanítására vonatkozó megjegyzések (törvényi rendelkezések)



A leselejtezett akkumulátorok és elemek nem minősülnek kommunális hulladéknak, hanem szelektíven gyűjtendőek, illetve le kell adni őket ártalmatlanításra!

- Az akkumulátorok és elemek biztonságos kivételére vonatkozó tudnivalóért, illetve a típusukkal és vegyi összetételükkel kapcsolatos információért forduljon a készülék kezelési és szerelési útmutatójában foglalt részletes ismertetőhöz.
- Az akkumulátorok és elemek tulajdonosát, illetve használóját törvény kötelezi a leadásukra az élettartamuk lejártával. A visszaadási lehetőség a háztartásban szokványos mennyiségre korlátozódik.
- A leselejtezett akkumulátorok és elemek káros anyagokat és nehézfémeket tartalmazhatnak, melyek károsak lehetnek a környezetre és az egészségre. A leselejtezett akkumulátorok és elemek újrahasznosítása és a bennük található nyersanyagok felhasználása jelentősen hozzájárul ezek védelméhez.
- Az áthúzott kuka ikonja arra utal, hogy az akkumulátorok és elemek nem minősülnek kommunális hulladéknak, és külön kell őket ártalmatlanítani.
- Ha az áthúzott kuka ikonja alatt megtalálható a Hg, Cd vagy Pb felirat is, akkor ezek az alábbiakra vonatkoznak:
 - Hg: Az akkumulátor több mint 0,0005% higanyt tartalmaz
 - Cd: Az akkumulátor több mint 0,002% kadmiumot tartalmaz
 - Pb: Az akkumulátor több mint 0,004 % ólmot tartalmaz
- Az akkumulátorokat és elemeket az alábbi átvevőhelyeken lehet díjmentesen leadni újrahasznosításra:
 - Önkormányzati hulladékszigetek és gyűjtőhelyek

(kerületi, illetve települési hulladékudvarok)

- Az akkumulátorok és elemek értékesítési helyén
- A készülékek leselejtezett akkumulátorainak országos visszavételi rendszerének átvételi pontjai
- A gyártó kijelölt átvételi pontja (ha nem tagja az országos visszavételi hálózatnak)
- A fentebb közöltek csak azokra az akkumulátorokra és elemekre, melyeket az Európai Unióban értékesítettek, és így a 2006/66/EK európai irányelv hatálya alá tartoznak. Az Európai Unió kívüli országban a fentiektől eltérő rendelkezések vonatkozhatnak a leselejtezett akkumulátorok és elemek ártalmatlanítására.

Az akkumulátor kiszérése a készülékből ártalmatlanítás előtt

- A készülékbe épített akkumulátort ártalmatlanítás előtt ki kell szerelni, és szelektíven gyűjtve, környezetbarát módon kell ártalmatlanítani.
- A nyitott érintkezőket ragassza le, és csomagolja be az akkumulátort oly módon, hogy a csomagolásban ne tudjon elmozdulni. Kérjük, vegye figyelembe az esetleges további nemzeti előírásokat is.

Az elhasznált készülék ártalmatlanítási lehetőségeiről a helyi önkormányzatnál tájékozódhat.

Üzemanyagok és olajok

- A készülék ártalmatlanítása előtt le kell üríteni az üzemanyagtartályt és a motorolaj tartályát!
- Az üzemanyag és a motorolaj nem minősül kommunális hulladéknak, és nem szabad a csatornába önteni, ezek szelektíven gyűjtendőek, illetve le kell adni őket ártalmatlanításra!
- Az üres olajoskannákat és üzemanyagtartályokat ártalmatlanítsa környezetbarát módon.

13. Hibaelhárítás

| Hiba | Lehetséges ok | Megoldás |
|--|---------------------------------|---|
| A motor nem indul be | A gyújtógyertya beszennyeződött | Tisztítsa meg vagy cserélje ki a gyújtógyertyát elektródatávolság 0,6 mm |
| | Nincs üzemanyag | Töltse fel üzemanyaggal |
| | túl kevés olaj a motorban | Az olajsint ellenőrzése |
| | Üres az akkumulátor | Akkumulátor cseréje |
| A generátor feszültsége alacsony vagy nincs feszültség | Hibás vezérlő vagy kondenzátor | Forduljon a forgalmazóhoz |
| | A légszűrő beszennyeződött | Tisztítsa meg vagy cserélje ki a szűrőt |

| Innehållsförteckning: | Sida: |
|---|--------------|
| 1. Inledning..... | 123 |
| 2. Apparatbeskrivning (bild 1-2)..... | 123 |
| 3. Leveransomfång (bild 3)..... | 123 |
| 4. Avsedd användning..... | 124 |
| 5. Säkerhetsanvisningar..... | 124 |
| 6. Tekniska specifikationer..... | 127 |
| 7. Före idrifttagning..... | 127 |
| 8. Idrifttagning..... | 128 |
| 9. Underhåll..... | 129 |
| 10. Lagring..... | 130 |
| 11. Transport..... | 130 |
| 12. Avfallshantering och återvinning..... | 130 |
| 13. Felsökning..... | 131 |

Förklaring av symbolerna på apparaten

Användningen av symboler i den här handboken ska göra dig uppmärksam på eventuella risker. Säkerhetssymbolerna och förklaringarna som anges i samband med dessa måste förstås. Varningarna i sig undanröjer inga risker och kan inte ersätta lämpliga åtgärder för att förebygga olyckor.

| | |
|--|---|
| | <p>Läs drifhandboken. Innan du använder apparaten ska du alltid titta i motsvarande avsnitt i användarhandboken.</p> |
| | <p>Viktigt. Heta delar. Håll avstånd.</p> |
| | <p>Viktigt. Stäng av motorn innan bränsle fylls på. Fyll inte på under pågående drift.</p> |
| | <p>Viktigt. Avgaserna är giftiga. Använd därför inte motorn i oventilerade utrymmen.</p> |
| | <p>Bär hörselskydd. Använd skyddshandskar.</p> |
| | <p>Endast för EU-länder Släng inte elverktyg i hushållssoporna! Enligt det europeiska direktivet 2002/96/EG om avfall från elektroniska och elektriska produkter och dess genomförande i nationell lagstiftning måste förbrukade elverktyg samlas in separat och återvinnas på ett miljövänligt sätt.</p> |
| | <p>Var mycket försiktig när du hanterar bränslen och smörjmedel!</p> |
| | <p>Ta bort tändkabeln innan du utför underhållsarbeten och läs igenom instruktionerna.</p> |
| | <p>Utsätt inte apparaten för regn.</p> |
| | <p>När motorn startas genereras gnistor. Dessa kan antända brännbara gaser som finns i närheten.</p> |
| | <p>Öppna lågor eller rökning i närheten av apparaten är strängt förbjudet!</p> |

1. Inledning

Tillverkare:

Scheppach GmbH
Günzburger Straße 69
D-89335 Ichenhausen

Bästa Kund!

Vi hoppas att du får mycket glädje och nytta av din nya maskin.

Info:

Tillverkaren av denna maskin ansvarar enligt gällande produktansvar inte för skador som kan uppstå på maskinen eller genom maskinen:

- Vid felaktig hantering.
- Om bruksanvisningen inte följs.
- Vid reparationer genom utomstående, icke auktoriserade personer.
- Vid byte och montering av reservdelar som inte är original.
- Vid icke avsedd användning.

Tänk på följande:

Läs hela texten i bruksanvisningen innan montering och idrifttagning.

Denna instruktionsmanual hjälper dig lära känna apparaten och hur den bäst kan användas på avsett sätt.

Instruktionsmanualen innehåller viktiga anvisningar om hur du arbetar säkert, fackmannamässigt och ekonomiskt med apparaten. Den informerar om hur du undviker faror, håller nere reparationskostnader och stilleståndstider samt hur du ökar apparatens tillförlitlighet och livslängd.

Utöver denna instruktionsmanuals säkerhetsbestämmelser måste även föreskrifterna beaktas som gäller apparatens användning i ditt land.

Bevara denna instruktionsmanual vid apparaten, i en plastficka som skyddar den mot smuts och fukt. Bruksanvisningen måste läsas och följas av all operatörspersonal innan arbetet påbörjas. Endast personer som utbildats i apparatens användning, och som informerats om riskerna som finns, får arbeta med apparaten. Minsta ålder måste beaktas.

Förutom säkerhetsanvisningarna i denna instruktionsmanual och de speciella föreskrifterna i ert land, måste man också beakta allmänna regler för drift av identiska apparater.

Vi tar inget ansvar för olyckor eller skador som orsakats av underlåtenhet att följa bruksanvisningen och säkerhetsinstruktionerna.

2. Apparatbeskrivning (bild 1-2)

1. Transporthandtag
2. Batterifackets lock
3. Jordanslutning
4. Tanklock
5. Hjul
6. Kåpa
7. Reverseringsstart
8. Bensinkran
9. Energispar knapp
10. Start-, stoppbrytare
11. Kontrollampor
12. Återställningsknapp
13. Displayknapp
14. 12 V DC Anslutning
15. 12 V DC Säkerhetsutlösare
16. 230 V ~ - Eluttag (2x)
17. Digitalindikering med ljus

3. Leveransomfång (bild 3)

- A Adapterkabel med 12 V-klämmor
- B Stjärnskruvdragare
- C Oljepåfyllningsflaska
- D Fjärrkontroll
- E Tändstiftsnyckel
- F Beskrivning
- G SG3400i-generator

- Öppna förpackningen och ta ut apparaten försiktigt.
- Ta bort förpackningsmaterialet, förpacknings- och transportsäkringar (om det finns).
- Kontrollera att leveransomfånget är fullständigt.
- Kontrollera enheten och tillbehör för transportskador. Vid reklamationer måste transportören genast meddelas. Senare reklamationer kan inte behandlas.
- Om möjligt, ha kvar förpackningen fram till utgången av garantiperioden.
- Bekanta dig med apparaten innan bruk med hjälp av bruksanvisningen.
- Använd bara originaltillbehör samt originalslit- och reservdelar. Reservdelar hittar du hos din -fackhandlare.
- Ange våra artikelnummer liksom maskinens typ och tillverkningsår vid beställningar.

⚠ Observera!

Maskin och förpackningsmaterial är inga leksaker! Barn får inte leka med plastpåsar, folie och smådelar!

⚠ FARA

Risk för att sväljas och kvävas!

4. Avsedd användning

Apparaten är lämplig för användning som föreskriver drift med en 230 V växelspanningskälla.

Observera alltid begränsningar i säkerhetsanvisningarna.

Syftet med generatoren är drivning av elverktyg och strömförsörjning av belysningskällor. När det gäller hushållsapparater, kontrollera lämpligheten med de uppgifter som lämnats av tillverkaren. Fråga i tveksamma fall en auktoriserad fackhandlare för apparaten i fråga.

Detta strömaggregat har uteslutande utformats för användning av elektriska apparater vars max. effekt ligger inom generatorns angivna prestanda. En högre startström från induktiva förbrukare måste beaktas.

Inverter

Ett inverterelverk genererar el på ett helt nytt sätt. Med en liten, flerpolig lindning inuti omvandlas den genererade växelströmsspänningen via elektronik först till likspänning, därefter till växelspanning med en ren sinuskurva. Tack vare den rena sinuskurvan är det möjligt driva elektroniska apparater utan att skada dem.

Maskinen får endast användas på ändamålsenligt sätt. All användning därutöver är inte ändamålsenlig. För skador eller personskador till följd av detta ansvarar användaren/operatören och inte tillverkaren.

Observera att våra maskiner inte är konstruerade för kommersiell, hantverksmässig eller industriell användning. Vi lämnar ingen garanti när apparaten används i kommersiella eller industriella verksamheter liksom liknande verksamheter.

5. Säkerhetsanvisningar

I denna driftsanvisning har vi försett ställen som berör din säkerhet med denna symbol: ⚠

Dessutom innehåller bruksanvisningen andra viktiga avsnitt som markeras med ordet "WARNING!".

⚠ Observera!

Vid användning av utrustning måste vissa säkerhetsåtgärder följas för att undvika personskador och sakskador. Läs noga igenom instruktionsmanualen/säkerhetsanvisningarna. Skulle du lämna över apparaten till någon annan person, lämna även över instruktionsmanualen/säkerhetsanvisningarna. Vi tar inget ansvar för olyckor eller skador som orsakats av underlåtenhet att följa bruksanvisningen och säkerhetsinstruktionerna.

⚠ FARA

Underlåtenhet att följa dessa instruktioner innebär högsta fara för liv eller risken för livshotande skador.

⚠ VARNING

Underlåtenhet att följa dessa instruktioner innebär fara för liv eller risk för svåra skador.

⚠ FÖRSIKTIGHET

Underlåtenhet att följa dessa instruktioner kan leda till små till måttliga skador.

⚠ OBS!

Underlåtenhet att följa denna instruktion medför risk för skador på motorn eller annan egendom.

Allmänna säkerhetsanvisningar

- Håll ordning i ditt arbetsområde**
 - Oordning i arbetsområdet kan orsaka olyckor.
- Ta hänsyn till omgivningens påverkan**
 - Arbeta aldrig i slutna eller dåligt ventilerade utrymmen med apparaten. När motorn går genereras giftiga gaser. Dessa gaser kan vara luktfria och osynliga.
 - Utsätt inte apparaten för regn.
 - Använd inte apparaten i fuktiga eller våta förhållanden.
 - Var noga med att du står stabilt, om marken är ojämn.
 - Se till att det finns tillräcklig belysning under arbetet.
 - Använd inte apparaten där det finns lättantändlig vegetation eller där det finns risk för brand eller explosion.
 - Vid torka, ha en brandsläckare i beredskap (brandfara).
- Håll andra personer på avstånd**
 - Låt inga andra personer, i synnerhet inte barn eller ungdomar komma i närheten av apparaten. Håll dem borta från arbetsområdet.
- Förvara apparater som inte används på ett säkert sätt**
 - Apparater som inte används ska lagras på en torr, högt belägen eller låst plats utom räckhåll för barn.
- Överbelasta inte din maskin**
 - Arbeta bara inom angivet effektområde.
- Arbeta bara när du är klar i huvudet och skärpt**
 - Arbeta aldrig när du är påverkad av alkohol, droger, mediciner eller andra substanser som kan försämra synen, motoriken eller omdömet.
- Använd apparaten för det den är avsedd**
 - Utsätt inte apparaten för användningsområden som den inte är avsedd för.

Säkerhetsanvisningar för hantering av brandfarliga drivmedel

1. VARNING! Bensin är lättantändligt:
2. Förvara alltid bensin i behållare som är avsedda för detta ändamål.
3. Fyll endast på bensin utomhus och rök inte i närheten.
4. Fyll på bensin innan motorn startas. Ta aldrig av bränsletankens lock eller fyll på bensin när motorn är igång eller fortfarande varm.
5. Om bränsle spills, försök inte starta motorn utan flytta bort maskinen från området för det utspillda bränslet och undvik alla antändningskällor tills alla bränsleångor har försvunnit. Sätt fast bränsletankens och behållarens lock och ordentligt igen.

Påfyllning av bränsle

- Stäng alltid av motorn innan påfyllning av bränsle.
⚠ Observera! Öppna alltid tanklocket försiktigt så att befintligt övertryck släpps ut långsamt.
- När du arbetar med maskinen uppstår höga temperaturer på höljet. Låt enheten svalna helt före tankning.
⚠ Observera! Vid otillräcklig kylning av maskinen kan bränslet antändas vid tankning och orsaka allvarliga brännskador.
- Se till att inte fylla tanken med för mycket bränsle. Om du spiller bränsle måste bränslet tas bort omedelbart och maskinen rengöras.
- Stäng alltid låsskruven på bränsletanken ordentligt för att förhindra att den lossnar på grund av de vibrationer som uppstår vid användning av apparaten.

⚠ FARA

Tanka inte maskinen i närheten av öppen eld.

Särskilda säkerhetsföreskrifter vid användning av förbränningsmotorer

⚠ FARA

Förbränningsmotorer utgör under drift och vid tankning en särskild risk. Läs och följ alltid varningarna. Om dessa inte följs kan det orsaka allvarliga eller livshotande skador.

1. Inga ändringar får göras på generatoren.
2. **⚠ Observera!**
Förgiftning, avgaser, bränsle och smörjmedel är giftiga, avgaserna får inte andas in.
3. **⚠ Observera!**
Risk för brännskador, rör inte avgassystem och drivaggregat.

4. Maskinen fungerar inte i oventilerade områden eller i lättantändliga miljöer. Om apparaten ska användas i väl ventilerade utrymmen måste avgaserna ledas direkt ut i det fria via en avgasslang.
⚠ Observera! Men även om en avgasslang används kan giftiga avgaser läcka ut. På grund av brandrisken får avgasslangen aldrig riktas mot brännbara material.
5. **⚠ Explosionsrisk!**
Använd aldrig enheten i rum med brännbart material.
6. Varvtalet som förinställts av tillverkaren får inte ändras. Apparaten eller anslutna apparater kan skadas.
7. Ställ apparaten på minst 1 m avstånd från väggar eller andra anslutna apparater.
8. Ställ alltid apparaten på ett säkert jämnt underlag. Att vrida, tippa eller byta plats för apparaten medan du använder den är förbjudet.
9. Ta inte i generatoren med våta händer.
10. Skydda dig mot elektriska riskkällor.
11. Vid arbete utomhus ska bara för ändamålet tillåtna och märkta förlängningskablar (H07RN) användas.
12. Vid användning av förlängningsledningar får deras totala längd för 1,5 mm² och för 2,5 mm² inte överskrida 50 m resp. 100 m.
13. Reparations- och skötselarbeten får endast utföras av teknisk personal.
14. Vidrör inga rörliga eller varma delar. Avlägsna inga skyddsanordningar.
15. De angivna värdena för ljudeffektnivå (L_{WA}) och ljudtrycksnivån (L_{pA}) som anges i tekniska data utgör emissionsnivåer men representerar inte nödvändigtvis säkra arbetsnivåer. Eftersom det finns ett samband mellan utsläpp och immissionsnivåer kan de inte på ett tillförlitligt sätt inte användas för att bestämma nödvändiga, ytterligare försiktighetsåtgärder. Faktorer som påverkar den nuvarande utsläppsnivån av arbetskraften inkluderar egenskaperna hos arbetsrummet och andra bullerkällor såsom antalet maskiner och andra angränsande processer samt den tid operatören utsätts för buller etc. Dessutom kan den tillåtna utsläppsnivån variera från land till land. Ändå kommer denna information att kunna ge operatören av maskinen möjligheten att genomföra en bättre bedömning av risker och faror.
16. Använd ingen elektrisk utrustning (även förlängningskablar och stickkontakter) som är defekt.
17. Sätt aldrig in föremål i luftventilerna. Det gäller även om strömmen är avstängd. Underlåtenhet att följa detta kan leda till personskador eller skador på utrustningen.

18. Generatorgrupperna kan bara laddas upp till deras nominella effekt under normala omgivningsförhållanden. Om generatorgruppen används under förhållanden som inte motsvarar referensförhållandena enligt ISO 8528-8 och kylningen av motorn eller trefasgeneratoren är begränsad (t.ex. genom användning i avspärrade områden) måste effekten minskas.
19. Effekten måste minskas vid högre temperaturer, höga höjder och fukt enligt följande beskrivning.
Max. arbetstemperatur: 40 °C
Max. höjd: 1000 m
Max. fukt: 90 %
20. Håll apparaten fri från olja, smuts och andra föroreningar.
21. Se till ljuddämpare och luftfilter fungerar på rätt sätt. Dessa delar fungerar som flamskyddsmedel vid en feltändning.
22. Apparaten måste uppnå sitt fulla varvtal före anslutningen av de elektriska ledningarna. Koppla bort ledningarna innan du stänger av motorn.
23. För att undvika skador genom elektriska stötar, säkerställ att bränsletanken inte är helt tom när de elektriska ledningarna ansluts.
24. Lasten får inte överskrida effekten som är angiven på generatorns typskylt. En överbelastning kan leda till personsador eller att apparatens livslängd förkortas.
25. Anslut inte apparaten till hushållsuttag. Apparaten får inte anslutas till andra strömkällor exempelvis allmännyttiga företags elnät. I särskilda fall när en standbyförbindelse önskas med befintliga elektriska system får den bara utföras av en behörig elektriker som måste ta hänsyn till olikheterna när utrustningen används med det offentliga strömförsejningsnätet och när apparaten används.
26. Stäng av motorn:
- Alltid när du lämnar maskinen
- Före påfyllning av bränsle
27. Stäng alltid bränslekranen när maskinen inte är i drift.
28. Använd aldrig chokereglaget för att stoppa motorn.

Varning! Elverktyg alstrar ett elektromagnetiskt fält under drift. Under vissa omständigheter kan fältet störa aktiva eller passiva medicinska implantat. För att minska risken för dödsfall eller allvarliga skador rekommenderar vi därför personer med medicinska implantat till att höra med sin läkare och kontakta tillverkaren av det medicinska implantatet innan verktyget används.

Säkerhetsanvisningar service/underhåll

1. Använd bara originaldelar för underhåll och tillbehör.
2. Byt ut defekta ljuddämpare.

3. Kontrollera alltid maskinen visuellt innan du använder den för slitage eller skada. Slitna eller skadade delar och skruvar måste bytas ut. Dra åt alla muttrar, bultar och skruvar för att säkerställa att utrustningen är i säkert skick.
4. Regelbundna kontroller beträffande läckageställen eller spår av slitage i bränslesystemet, exempelvis genom porösa rör, lösa eller saknade anslutningsdelar och skador på tanken eller tanklocket. Innan användning måste eventuella defekter åtgärdas.
5. Före kontroll eller inställning av apparaten eller motorn måste tändstiftet resp. tändkabeln tas bort för att undvika oavsiktlig start.

⚠ VARNING!

Felaktigt underhåll eller underlåtenhet att följa eller underlåtenhet att rätta till ett problem kan vara en källa till fara under drift. Använd endast maskiner som är regelbundet och korrekt underhållna. Bara på ett sådant sätt kan du utgå från att du använder din maskin på ett säkert, ekonomiskt och problemfritt sätt.

Rengör, underhåll, justera eller reparera inte maskinen när den är igång. Rörliga delar kan orsaka allvarliga skador.

Använd inte bensin eller andra lättantändliga lösningsmedel för att rengöra maskindelar.

⚠ VARNING! Ångor från bränslen och lösningsmedel kan explodera.

Efter reparations- och underhållsarbeten, sätt tillbaka skydd och säkerhetsutrustning på maskinen.

Se till att maskinen är i driftsäkert tillstånd, kontrollera i synnerhet bränslesystemets täthet.

Ta alltid bort smuts från motorns kylflänsar.

Restrisker och skyddsåtgärder

Försumma ergonomiska principer Stark användning av personlig skyddsutrustning (PPE)

Oaktam användning eller utelämnande av personlig skyddsutrustning kan leda till allvarlig personskada.
- Använd föreskriven skyddsutrustning.

Mänskliga faktorn, felförhållanden

- Behåll full koncentration vid allt arbete.

⚠ Restrisk - kan aldrig uteslutas.

Kvarstående elektriska risker Elektrisk kontakt

Vid beröring av tändstiftskontakten kan det uppstå elektriska stötar om motorn kör.

- Vidrör aldrig stiftkontakten eller tändstiftet när motorn kör.

Kvarstående termiska risker

Brännskador, frostsador

Beröring av utlopp/hus kan leda till brännskador.

- Låt motorn svalna.

Risker vid buller

Hörselskador

Längre tids oskyddat arbete med apparaten kan leda till hörselskador.

- Ta för vana att alltid använda hörselskydd.

Risk genom material och andra ämnen

Kontakt, inandning

Maskinens avgaser kan leda till skador för hälsan.

- Använd denna motordrivna apparat enbart utomhus

Brand, explosion

⚠ Bränsle är brandfarligt.

- Under arbete och tankning är rökning och öppen eld förbjudet.

Agerande i nödfall

Om en olycka eventuellt skulle inträffa ska du vidta nödvändiga åtgärder för första hjälpen och tillkalla kvalificerad läkarhjälp så fort som möjligt.

När du ringer för att få hjälp, lämna följande information:

1. Var det hände
2. Vad som hände
3. Hur många skadade
4. Vilken typ av skador
5. Vem du är som ringer!

6. Tekniska specifikationer

| | |
|--|----------------------------|
| Generator | Digital inverter |
| Skyddstyp | IP23M |
| Kontinuerlig effekt $P_{\text{märk}}$ (S1) (230 V) W | 3000 |
| Max. effekt P_{max} (S2) (230 V) W | 3400 |
| Märkspänning $U_{\text{märk}}$ | 2 x 230 V~ |
| Märkspänning $I_{\text{märk}}$ | 12 A (230 V) |
| Frekvens $F_{\text{märk}}$ | 50 Hz |
| Konstruktionsstyp drivmotor | 4-takt 1 cylinder luftkyld |
| Slagvolym cm^3 | 212 |
| Max. effekt (motor) kW / hk | 3,8/5,1 |
| Bränsle | Blyfri (E5) |

| | |
|-------------------------------------|----------------|
| Tankvolym l | 7,4 |
| Motorolja typ | 10W30/15W40 |
| Oljemängd (ca.) | 0,5 l |
| Förbrukning vid full belastning l/h | 2,1 |
| Vikt kg | 43,8 |
| Effektfaktor $\cos \varphi$ | 1 |
| Effektklass | G1 |
| Temperatur max. °C | 40 |
| Max. uppställningshöjd (ö.h.) | 1000 m |
| Tändstift | F7RTC / BPR6HS |

Med förbehåll för tekniska ändringar!

Driftläge S1 (kontinuerlig drift)

Maskinen kan köras kontinuerligt med den angivna effekten.

Driftläge S2 (korttidsdrift)

Maskinen får köras med maximal effekt under kort tid. Därefter måste maskinen stå stilla under en period för att inte värmas upp för mycket.

Information om bullerutveckling uppmätt enligt tillämpliga standarder:

Ljudtryck $L_{pA} = 61 \text{ dB(A)}$ (7 m)

Ljudeffekt $L_{WA} = 96 \text{ dB(A)}$ (4 m)

Mätosäkerhet $K_{pA} = 3 \text{ dB}$

Buller

⚠ **Varning:** Buller kan ha allvarlig inverkan på din hälsa. Om maskinens buller överstiger 85 dB (A), bör du använda ett passande hörselskydd.

7. Före idrifttagning

⚠ SE UPP!

Innan motorn startas, kontrollera följande:

- Kontrollera bränslenivån, eventuell påfyllning
 - tanken bör vara minst halvfull
- Se till att apparaten har tillräcklig ventilation
- Försäkra dig om att tändkabeln är ansluten till tändstiftet
- Skilj eventuellt ansluten elektrisk apparat från elgeneratoren
- Luftfiltrets skick
- skicket hos bränsleledningar
- de yttre skruvförbanden beträffande korrekt säte
- om batteriet är anslutet

Observera! Denna generator kan endast startas när batteriet är anslutet!

Observera! Fyll på olja före första användning. Kontrollera oljenivån före varje användning.

Detta ska göras på jämn yta, med avstängd motor. Använd fyrtakts- eller en lika högvärdig HD-olja av bästa kvalitet. SAE 10W30 / 15W40 rekommenderas för allmän användning vid alla temperaturer.

Ansluta batteriet

Lossa batterifackets lock genom att lossa de två skruvarna med den medföljande stjärnskruvdragaren. Kläm nu fast den röda kabeln på pluspolen (+) och den svarta kabeln på minuspolen (-). Anvisning: Batteriet laddas automatiskt under driften.

Kontrollera oljenivån, bild 6 - 7

Ta bort kåpan (6) (bild 6). Skruva ut oljemätstickan och putsa den. Kontrollera oljenivån genom att skjuta in stickan i påfyllningsstutsen, utan att skruva in förslutningen. Om oljenivån är för låg fyller du på den rekommenderade oljan. Oljenivån bör vara mellan min. och max. (Bild 7)

Fyll på bränsle

- Öppna tanklocket (4) genom att vrida det moturs för att tanka apparaten.
- Fyll på bränsle i förrådstanken
- Stäng tanken genom att vrida tanklocket (4) medurs.

Rekommenderat bränsle

För denna motor behövs bara blyfri normal bensen med ett oktantal på minst 91 eller högre. Använd endast färskt, rent bränsle. Vatten eller orenheter i bensen skadar bränslesystemet.

Tankvolym: 7,4 liter

Tanka i ett väl ventilerat utrymme med motorn avstängd. Om motorn varit i drift strax innan ska du låta den svalna. Tanka aldrig motorn i en byggnad där det kan uppkomma bensinångor, lågor eller gnistor.

Bensen är ytterst brandfarligt och explosivt. Det finns risk för brännskador och andra allvarliga skador vid hantering av bränsle.

- Stäng av motorn och håll den borta från värme och gnistor och öppen eld.
- Tanka endast utomhus.
- Torka omedelbart upp bensinspill.

8. Idrifttagning

8.1 Starta motorn (bild 4 - 5)

Observera! Denna generator kan endast startas när batteriet är anslutet!

- Ställ bensinkranen (8) i läget "ON" (bild 4, pos. 8)
- Ställ start-, stoppbrytaren (10) i läget "RUN (I)".

- Det finns nu tre olika sätt att starta motorn.
 - Ställ start-, stoppbrytaren i positionen "Start (II)".
 - Starta motorn med den medföljande fjärrkontrollen (D); tryck då på knappen "ON".
 - Starta motorn med reverseringsstarten (6) genom att dra kraftigt i handtaget. Ställ reverseringsstarten varsamt och långsamt i det ursprungliga läget för hand. Om motorn inte startar, dra i handtaget igen

8.2 Koppla från motorn

- Låt elgeneratoren gå en kort stund utan belastning innan du stänger av den så att aggregatet kan "efterkyla"
- Manövrera "OFF"-knappen på fjärrkontrollen (D) eller ställ start-, stoppbrytaren i positionen "STOP (O)".
- Ställ bensinkranen (8) i läget "OFF"

Kontrolllampor

Driftsindikering (A)

Driftsindikeringen är aktiv när motorn är igång.

Överbelastningsindikering (B)

Överlastningsskyddet blir aktivt vid för stor effektminskning och kopplar från 230 V-eluttagen (16). Stäng av apparaten enligt beskrivningen under avsnitt 8.2. Skilj strömavtagarna från apparaten. Ta apparaten i drift igen enligt beskrivningen under avsnitt 8.1.

Oljevarningsindikering (C)

Indikeringen aktiveras vid för låg oljenivå och deaktiveras så snart oljenivån är tillräcklig.

8.3 Energisparbrytare (9)

Om energisparbrytaren kopplas om till läget "ON ()" går motorn automatiskt i tomgång när ingen förbrukare är ansluten. Om en förbrukare ansluts återgår motorn till sitt fullständiga varvtal. Denna inställning rekommenderas för att minimera bränsleförbrukningen.

Observera!

Ställ energisparbrytaren (9) i positionen "OFF ()" om en apparat med hög effekt ansluts resp. om flera apparater ansluts. Vänta sedan tills generatoren har tagit upp belastningen och koppla sedan vid behov till energisparbrytaren.

8.4. Elsäkerhet

Elektriska försörjningsledningarna och anslutna apparater måste vara i felfritt skick. Anslut aldrig elgeneratoren till elnätet (eluttaget). Längden på ledningarna till förbrukaren ska hållas så korta som möjligt.

8.5 Jordning

För avledning av elektrostatisk uppladdning är en jordning av huset möjlig. För ändamålet ansluts en kabel på ena sidan av jordanslutningen (3) på el-generatorn och på andra sidan en extern jord (t.ex. jordstav).

8.6 12 V-anslutning

Via 12 V DC-anslutningen (14) kan ett 12 V-batteri laddas med den medföljande kabeln (A).

8.7 Återställningsknapp (12)

Om överlastskyddet utlöstes och överlastindikeringslampan lyser rött kan återställningsknappen återställa generatorns utgångseffekt, varför motorn då inte behöver startas om helt.

Tryck på "RESET"-knappen och håll den intryckt i 1 sekund tills lampan (röd) släcks och driftsindikeringslampan (grön) tänds. Om överlastskyddet inte utlöses fungerar inte återställningsknappen.

8.8 Displayknapp (13)

Med displayknappen går det att visa följande data växelvis

- Motorns varvtal
- Motorns drifttid i timmar och minuter
- Volt + Hz

Displayen släcks automatiskt efter ca 20 sek när den inte används.

9. Underhåll

⚠ VARNING

- Utför bara underhållsarbeten när motorn är avstängd.
- Dra tändstiftskontakten från tändstiftet

Oljebyte (bild 6, 8 och 9)

Byt motorolja efter de första 25 drifttimmarna, sedan efter varje 50:e drifttimme eller var tredje månad.

Bytet av motorolja bör genomföras med driftvarm motor.

- Håll en lämplig behållare som inte läcker i beredskap vid oljebytet.
- Ta bort kåpan (6) (bild 6).
- Lossa skruven (8a). För helst kabeln åt sidan så att den inte smörjs in med olja.
- Lossa sedan gummiproppen (9a) (bild 8 - 9) och ta bort oljemätstickan.
- Öppna sedan oljeavtappningsskruven (9b) (bild 9)
- Tappa ur gammal olja i en lämplig uppsamlingsbehållare.
- Sätt sedan ihop allt i omvänd ordning.
- När du fyller på ny olja, tänk på att inte fylla på den rekommenderade mängden olja på en gång eftersom det alltid kvarstår små oljemängder vid oljebyte.

- Kontrollera oljenivån enligt beskrivningen i punkten "Kontrollera oljenivån".
- Avfallshandtera den gamla oljan korrekt. Lämna den gamla oljan på ett samlingsställe. De flesta bensinstationer, reparationsverkstäder eller återvinningsanläggningar tar emot gammal olja avgiftsfritt.

Luftfilter

Ofta utförd rengöring av luftfiltret förebygger fel på förgasaren. Rengör luftfiltret regelbundet, särskilt vid arbeten i en dammig miljö.

Rengör luftfiltret

- Luftfiltret bör rengöras var 30:e drifttimme (vid arbeten i dammig miljö bör luftfiltret rengöras efter avslutat arbete)
- Ta bort kåpan (10a) (bild 10 - 11)
- Ta bort luftfilterlocket genom att lossa de två krysskruvarna (12a & 12b). (Bild 12)
- Ta bort filterelementet.
- Rengör filterelementet med tvålvatten, skölj av det med klart vatten och låt det lufttorka ordentligt innan det monteras på igen.
- Hopsättningen sker i omvänd ordningsföljd

⚠ VARNING

Använd **ALDRIG** bensin- eller rengöringslösningar med låg flampunkt till att rengöra luftfilterinsatsen. Det kan resultera i en brand eller explosion.

ANVISNING

Kör aldrig motorn utan, eller med skadad, luftfilterinsats. Smuts blir kvar i motorn och orsakar allvarliga motorskador. I detta fall distanserar sig försäljare samt tillverkare från varje garantikrav.

Kontrollera tändstiftet, rengör och byt ut vid behov

Kontrollera tändstiftet beträffande smuts och föroreningar efter 10 drifttimmar. Rengör det med en koppartrådsborste om det behövs. Utför underhåll på tändstiftet efter ytterligare 50 drifttimmar.

- Öppna kåpan (10a) (bild 10)
- Ta bort tändkabel med kontakt. (Bild 13)
- Ta bort eventuell smuts från tändstiftets sockel.
- Använd den medföljande tändstiftsnyckeln (E) för att demontera tändstiftet.
- Kontrollera tändstiftet visuellt. Ta bort ev. avlagringar med en stålborste.
- Sök efter missfärgningar på ovansidan av tändstiftet. Som standard bör färgen vara ljus.
- Kontrollera tändstiftsspalten. En acceptabel spaltbredd är 0,6 - 0,7 mm (bild 14).
- Skruva försiktigt tillbaka tändstiftet för hand.
- Efter att tändstiftet har monterats in drar du fast det med tändstiftsnyckeln.
- Sätt fast tändkabeln med kontakt på tändstiftet.

ANVISNING

Ett löst tändstift kan överhettas och skada motorn. Och om du drar åt tändstiftet för hårt kan gängan i cylinderhuvudet skadas.

Serviceinformation

Tänk på att produktens följande delar slits naturligt eller under bruk, eller att följande delar används som förbrukningsmaterial.

Slitdelar*: Tändstift

* Ingår inte obligatoriskt i leveransen!

Du kan få reservdelar och tillbehör från vårt servicecenter. För att göra detta, skanna QR-koden på förstasidan.

Rengöring

- Se till att skyddsutrustningar, ventilationsöppningar och motorhus är så fria från damm och smuts som möjligt. Torka av maskinen med en ren trasa, eller blås ren den med tryckluft med lågt tryck.
- Vi rekommenderar att apparaten rengörs direkt efter varje användning.
- Rengör maskinen regelbundet med en fuktig trasa och lite såpa. Använd inga rengörings- eller lösningsmedel. De skulle kunna angripa enhetens plastdelar. Se till att det inte tränger in vatten i maskinen.

10. Lagring

1. Genomför alla allmänna underhållsarbeten som står i avsnittet Underhåll i instruktionsmanualen.
2. Tappa ut motorbränslet ur tanken (använd en vanlig plastbensinpump från ett byggvaruhus).
3. Starta maskinen efter att motorbränslet har tappats ut.
4. Låt maskinen gå i tomgång tills den stannar. Det renar förgasaren från kvarvarande motorbränsle.
5. Låt maskinen svalna (ca 5 minuter)
6. Ta bort tändstiftet.
7. Tillsätt en teskedsstor mängd tvåtakts motorolja i förbränningskammaren. Dra försiktigt ut startlinan flera gånger för att olja in de inre komponenterna.
8. Sätt tillbaka tändstiftet.
9. Rengör maskinens yttre hölje.
10. Förvara maskinen på en kall, torr plats utom räckhåll för antändningskällor och brännbara substanser.

Återuppta driften

1. Ta bort tändstiftet.
2. Dra ut startlinan flera gånger för att rengöra förbränningskammaren från oljerester.
3. Rengör tändstiftskontakten eller sätt in ett nytt tändstift.
4. Fyll tanken.

11. Transport

⚠ VARNING

Före transport och innan motorn ska förvaras inomhus ska den tillåtas svalna för att undvika brännskador och risk för eldsvåda.

Om du behöver transportera apparaten ska bensintanken tömmas innan. Rengör maskinen från grov smuts med en borste eller en dammvippa.

12. Avfallshantering och återvinning

Anvisningar beträffande förpackningen



Förpackningsmaterialen kan återvinnas. Avfallshandla förpackningar miljövänligt.

Anvisningar beträffande den tyska lagen om distribution, återtagning och miljövänlig avfallshantering av elektriska och elektroniska apparater (Elektro- und Elektronikgerätegesetz - ElektroG)



Uttjänta elektriska och elektroniska apparater ska inte kastas i hushållssoporna utan lämnas till separat insamling respektive avfallshantering!

- Uttjänta vanliga och uppladdningsbara batterier, som inte är fast monterade i den uttjänta apparaten, måste tas ut före överlämningen! Batteriers avfallshantering regleras i batterilagstiftningen.
- Innehavare respektive användare av elektriska och elektroniska apparater är enligt lagstiftning förpliktade till återlämning efter apparaternas användning.
- Slut användaren ansvarar själv för raderingen av de egna personuppgifterna på den uttjänta apparat som ska avfallshandlas!
- Symbolen med den överkryssade soptunnan betyder att uttjänta elektriska och elektroniska apparater inte får kastas i hushållssoporna.
- Uttjänta elektriska och elektroniska apparater kan lämnas avgiftsfritt på följande ställen:
 - Offentligträttsliga avfallshandlings- respektive samlingsställen (t.ex. kommunala återvinningsenheter)
 - Inköpsställen för elektriska apparater (stationära och online), om handlare är skyldiga att ta emot eller frivilligt erbjuder detta.
 - Man kan kostnadsfritt lämna upp till tre uttjänta elektriska apparater per apparattyp, med en kantlängd på maximalt 25 centimeter, hos tillverkaren utan att först köpa en ny apparat av denne, eller lämna dem till ett annat auktoriserat samlingsställe på närmare håll.
 - Kontakta respektive kundservice för information om tillverkarnas och distributörernas övriga, kompletterande villkor för återlämning.

- Om tillverkaren levererar en ny elektrisk apparat till ett privat hushåll kan denne ordna med avgiftsfri hämtning av den uttjänta elektriska apparaten, efter förfrågan från slutanvändaren. Kontakta tillverkarens kundservice angående detta.
- Dessa uppgifter gäller endast för apparater som installeras och säljs i länderna i den Europeiska unionen och som omfattas av det europeiska direktivet 2012/19/EU. I länder utanför Europeiska unionen kan avvikande bestämmelser gälla för avfallshantering av uttjänta elektriska och elektroniska apparater.

Anvisningar beträffande batterilagstiftningen (Batteriegesetz - BattG)



Uttjänta vanliga och uppladdningsbara batterier ska inte kastas i hushållssoporna utan lämnas till separat insamling respektive avfallshantering!

- Se övriga uppgifter i instruktions- respektive monteringsmanualen för säker uttagning av vanliga eller uppladdningsbara batterier ur den elektriska apparaten och för information om deras typ eller kemiska system.
- Innehavare respektive användare av vanliga eller uppladdningsbara batterier är enligt lagstiftning förpliktade till återlämning efter användningen. Återlämningen begränsas till avlämning av normala hushållsmängder.
- Uttjänta batterier kan innehålla farliga ämnen eller tungmetaller som kan vara skadliga för miljön och hälsan. En återvinning av de uttjänta batterierna och användning av resurserna i dem bidrar till att skydda dessa viktiga aspekter.
- Symbolen med den överkryssade soptunnan betyder att vanliga och uppladdningsbara batterier inte får kastas i hushållssoporna.
- Om även tecknen Hg, Cd eller Pb finns under soptunnnesymbolen så innebär detta följande:
 - Hg: Batteri innehåller mer än 0,0005 % kvicksilver
 - Cd: Batteri innehåller mer än 0,002 % kadmium
 - Pb: Batteri innehåller mer än 0,004 % bly

- Uppladdningsbara och vanliga batterier kan lämnas avgiftsfritt på följande ställen:
 - Offentligträttsliga avfallshandlings- respektive samlingsställen (t.ex. kommunala återvinningsenheter)
 - Inköpsställen för vanliga och uppladdningsbara batterier
 - Insamlingsställen inom det gemensamma insamlingssystemet för uttjänta apparatbatterier
 - Tillverkarens insamlingsställe (om ej medlem i det gemensamma insamlingssystemet)
- Dessa uppgifter gäller endast för uppladdningsbara och vanliga batterier som säljs i länderna i den Europeiska unionen och omfattas av det europeiska direktivet 2006/66/EU. I länder utanför Europeiska unionen kan avvikande bestämmelser gälla för avfallshantering av uttjänta uppladdningsbara och vanliga batterier.

Ta ut det uppladdningsbara batteriet före avfallshandlingen

- Det integrerade uppladdningsbara batteriet måste tas ut innan apparaten avfallshandteras och tas om hand separat på miljövänligt sätt.
- Täck över öppna kontakter och förpacka det uppladdningsbara batteriet på sådant sätt att det inte rör sig i förpackningen. Beakta även eventuella, fördjupande nationella föreskrifter.

Kommun- eller stadsförvaltningen kan lämna information om hur uttjänta maskiner kasseras.

Bränsle och oljor

- Bränsletanken och behållaren med motorolja måste tömmas innan apparaten avfallshandteras!
- Bränsle och motorolja ska inte kastas i hushållssoporna utan lämnas till separat insamling respektive avfallshantering!
- Tomma olje- och bränslebehållare måste avfallshandteras miljövänligt.

13. Felsökning

| Störning | Möjliga orsaker | Åtgärd |
|--|---|---|
| Motorn kan inte startas | Tändstiftet sotigt Inget bränsle för lite olja i motorn Batteri tomt | Rengör tändstiftet eller byt det. Elektrodavstånd 0,6 mm Fyll på bränsle Kontrollera oljenivån Byt ut batteriet |
| Generatoren har för låg eller ingen spänning | Regulator eller kondensator defekt Luftfilter smutsigt | Kontakta fackhandlare Rengör eller byt ut filtret |

Sisällysluettelo:
Sivu:

| | | |
|-----|-----------------------------------|-----|
| 1. | Johdanto..... | 134 |
| 2. | Laitteen kuvaus (kuva 1-2)..... | 134 |
| 3. | Toimituksen sisältö (kuva 3)..... | 134 |
| 4. | Määräystenmukainen käyttö..... | 135 |
| 5. | Turvallisuusohjeet | 135 |
| 6. | Tekniset tiedot | 138 |
| 7. | Ennen käyttöönottoa | 138 |
| 8. | Käyttöönotto..... | 139 |
| 9. | Huolto | 140 |
| 10. | Varastointi..... | 141 |
| 11. | Kuljetus..... | 141 |
| 12. | Hävittäminen ja kierrätys | 141 |
| 13. | Ohjeet häiriöiden poistoon | 143 |

Laitteessa olevien symbolien selitys

Tässä käyttöoppaassa olevien symbolien käytön tarkoituksena on kiinnittää huomiosi mahdollisiin riskeihin. Turvallisuusmerkit ja selitykset on ymmärrettävä tarkalleen oikein. Varoitukset itsessään eivät poista riskejä eivätkä korvaa onnettomuuksien ehkäisyyn tarvittavia toimenpiteitä.

| | |
|--|--|
| | <p>Lue käyttöopas. Ennen kuin käytät laitetta, katso aina vastaavaa kohtaa käyttöoppaasta.</p> |
| | <p>Tärkeää. Kuumia osia. Pidä riittävä etäisyys.</p> |
| | <p>Tärkeää. Sammuta moottori, ennen kuin lisäät polttoainetta. Älä täytä laitteen ollessa käynnissä.</p> |
| | <p>Tärkeää. Pakokaasut ovat myrkyllisiä, älä siksi käytä moottoria ilmastoimattomissa tiloissa.</p> |
| | <p>Käytä kuulosuojaimia. Käytä suojakäsineitä.</p> |
| | <p>Vain EU-maissa Älä laita sähkötyökaluja sekajätteen joukkoon! Sähkö- ja elektroniikkaromusta annetun EU-direktiivin 2002/96/EY ja vastaavan kansallisessa laissa olevan määräyksen mukaan käytöstä poistetut sähkötyökalut on kerättävä erikseen ja vietävä ympäristöystävälliseen kierrätykseen.</p> |
| | <p>Ole polttoaineiden ja voiteluaineiden käsittelyssä erittäin varovainen!</p> |
| | <p>Poista sytytysvirtajohto ennen kuin suoritat huoltotöitä ja lue huolto-ohjeet.</p> |
| | <p>Älä altista laitetta sateelle.</p> |
| | <p>Moottoria käynnistettäessä syntyy kipinöitä. Ne voivat sytyttää lähellä olevat palavat kaasut.</p> |
| | <p>Avotuli ja tupakointi on ehdottomasti kielletty laitteen lähellä!</p> |

1. Johdanto

Valmistaja:

Scheppach GmbH
Günzburger Straße 69
D-89335 Ichenhausen

Arvoisa asiakas

Toivotamme sinulle paljon iloa ja menestystä työkennellessäsi uudella laitteellasi.

Huomautus:

Tämän laitteen valmistaja ei tuotevastuulain mukaan vastaa vahingoista, joita aiheutuu tälle laitteelle tai tämän laitteen käytön seurauksena, jos vahinkotapaus liittyy johonkin seuraavista:

- epäasianmukainen käsittely,
- käyttöohjeen laiminlyönti,
- ulkopuolisten, valtuuttamattomien henkilöiden toimesta tehdyt korjaukset,
- muiden kuin alkuperäisten varaosien asennus ja vaihtaminen,
- määräystenvastainen käyttö,

Huomaa:

Lue käyttöohjeen koko sisältö ennen asennusta ja käyttöönottoa.

Tämän käyttöohjeen tarkoituksena on helpottaa laitteeseen perehtymistä ja sen määräystenmukaisten käyttömahdollisuuksien hyödyntämistä.

Käyttöohje sisältää tärkeitä ohjeita turvalliseen, asianmukaiseen ja taloudelliseen työskentelyyn laitteella ja tietoja siitä, miten vältetään vaaroja, säädetään korjauskustannuksissa, ehkäistään seisokkeja ja parannetaan laitteen luotettavuutta ja pidennetään sen käyttöikä.

Tässä käyttöohjeessa olevien turvallisuusohjeiden lisäksi on ehdottomasti huomioitava kansalliset laitteen käyttöä koskevat määräykset.

Säilytä käyttöohjetta laitteen yhteydessä muovikuorossa lialta ja kosteudelta suojattuna. Jokaisen käyttökäyttäjän on luettava se huolellisesti ja noudatettava sitä tunnontarkasti aina ennen työn aloittamista. Laitteen parissa saavat työskennellä vain sellaiset henkilöt, jotka ovat saaneet tarvittavat tiedot laitteen käytöstä ja siihen liittyvistä vaaroista. Määrättyä alikärajaa on noudatettava.

Tässä käyttöohjeessa olevien turvallisuusohjeiden ja käyttömaan erityisten määräysten lisäksi on noudatettava tämällyyppisiä laitteita varten määritettyjä yleisesti voimassa olevia teknisiä säädöksiä.

Emme ota vastuuta onnettomuuksista tai vahingoista, jotka seuraavat tämän käyttöohjeen ja turvallisuusohjeiden laiminlyönnistä.

2. Laitteen kuvaus (kuva 1-2)

1. Kuljetuskahva
2. Akkukotelon kansi
3. Maadoitusliitäntä
4. Säiliön kansi
5. Pyörät
6. suojus
7. suunnanvaihtokytkin
8. bensiinihana
9. Energiansäästökytkin
10. Käynnistys-, pysäytyskytkin
11. Merkkivalot
12. Reset-painike
13. Näyttö-painike
14. 12 V:n tasavirta Liitäntä
15. 12 V:n tasavirta Turvalaukaisin
16. 230 V ~ - pistorasias (2 kpl)
17. Digitaalinen näyttö, jossa valo

3. Toimituksen sisältö (kuva 3)

- A Adapterikaapeli ja 12V -liittimet
- B Ristipääruuvimeisseli
- C Öljyn täyttöpullo
- D Kauko-ohjaus
- E Sytytystulppa-avain
- F ohje
- G SG3400i-generaattori

- Avaa pakkaus ja ota laite varovasti ulos pakkauksesta.
- Poista pakkausmateriaali sekä pakkaus- ja kuljetusvarmistukset (jos sellaiset on).
- Tarkasta, onko toimituksen sisältö täydellinen.
- Tarkasta, onko laitteessa tai lisäosissa kuljetusvaurioita. Valitukset on annettava heti kuljettajan tiedoksi. Myöhemmin tehtyjä reklamaatioita ei hyväksytä.
- Säilytä pakkausta mahdollisuuksien mukaan takuuajan päättymiseen asti.
- Perehdy laitteeseen käyttöohjeen avulla ennen sen käyttöä.
- Käytä lisävarusteina ja kulutus- ja varaosina vain alkuperäisiä osia. Voit ostaa varaosia alueellasi toimivalta -valtuutetulta edustajalta.
- Ilmoita tilauksissa laitteesi tuotenumero ja valmistusvuosi.

⚠ Huomio!

Laite ja pakkausmateriaali eivät ole lasten leikkikaluja! Lapset eivät saa leikkiä muovipussien, kalvojen tai pienosien kanssa!

⚠ VAARA

Vaarana osien joutuminen nieluun ja tukehtuminen!

4. Määräystenmukainen käyttö

Laitte sopii sovelluksiin, jotka on tarkoitettu käytettäväksi 230 V vaihtojännitelähteestä.

Huomioi ehdottomasti turvallisuusohjeissa määritellyt rajoitukset.

Generaattori toimii sähkötyökalujen käyttökoneistona ja valaisimien virtalähteenä. Tarkasta kotitalouslaitteita käytettäessä soveltuvuus kyseisen valmistajan tietojen mukaan. Jos olet epävarma, ota yhteyttä kyseisen laitteen valtuutettuun alan jälleenmyyjään.

Tämä virta-aggregaatti on tarkoitettu vain sellaisten sähkölaitteiden käyttämiseen, joiden maksimiteho ei ylitä generaattorin tehotiedoissa määritettyä arvoa. Induktiivisten virrankuluttajien korkeampi käynnistysvirta on otettava huomioon.

Invertteri

Invertteriagregaatissa virta tuotetaan täysin uudella tavalla. Laitteen elektroniikka muuntaa tuotetun vaihtovirtajännitteen pienen moninapaisen käämin avulla ensin tasajännitteeksi ja sen jälkeen siistin siniaallon omaavaksi vaihtojännitteeksi. Tämän siistin siniaallon ansiosta sähkölaitteita voidaan käyttää niitä vahingoittamatta.

Konetta saa käyttää vain sen käyttötarkoituksen mukaisesti. Kaikki muunlainen käyttö katsotaan määrästenvastaiseksi käytöksi. Kaikista näin syntyneistä vahingoista ja tapaturmista vastaa käyttäjä, ei valmistaja.

Huomaa, että laitteitamme ei ole tarkoitettu kaupalliseen käyttöön, ammatin harjoittamiseen tai teolliseen käyttöön. Takuu ei ole voimassa, jos laitetta käytetään kaupalliseen tarkoitukseen, käsityöammatin harjoittamiseen tai teollisuudessa tai jossain muussa näitä vastaavassa toiminnassa.

5. Turvallisuusohjeet

Tämän käyttöohjeen turvallisuuteen liittyvät kohdat on merkitty tällä merkillä: ⚠

Lisäksi käyttöohjeessa on muita tärkeitä tekstinkeitä, jotka on merkitty sanalla "HUOMIO!".

⚠ Huomio!

Loukkaantumisien ja vahinkojen välttämiseksi on laitteiden käytössä noudatettava muutamia turvatoimenpiteitä. Lue siksi käyttöohje/turvallisuusohjeet huolellisesti läpi. Jos laite luovutetaan toiselle henkilölle, nämä käyttöohjeet/turvallisuusohjeet on luovutettava laitteen mukana. Emme ota vastuuta onnettomuuksista tai vahingoista, jotka seuraavat tämän käyttöohjeen ja turvallisuusohjeiden laiminlyönnistä.

⚠ VAARA

Jos tätä ohjetta ei noudateta, on olemassa erittäin suuri hengenvaara tai hengenvaarallisten vammojen vaara.

⚠ VAROITUS

Jos tätä ohjetta ei noudateta, on olemassa hengenvaara tai vakavien vammojen vaara.

⚠ VARO

Jos tätä ohjetta ei noudateta, on olemassa lievien - keskivakavien vammojen vaara.

⚠ OHJE

Jos tätä ohjetta ei noudateta, on olemassa moottorin tai muiden esineiden vahingoittumisen vaara.

Yleiset turvallisuusohjeet

- Pidä työalueesi järjestyksessä**
 - Työalueella vallitseva epäjärjestys voi johtaa onnettomuuksiin.
- Ota huomioon ympäristön vaikutukset**
 - Älä koskaan työskentele laitteen kanssa suljetuissa tai huonosti tuuletetuissa tiloissa. Moottorin käydessä muodostuu myrkyllisiä kaasuja. Nämä kaasut voivat olla hajuttomia ja näkymättömiä.
 - Älä altista laitetta sateelle.
 - Älä käytä laitetta kosteassa tai märässä ympäristössä.
 - Varmista, että seisot tukevasti, jos maasto on epätasainen.
 - Varmista riittävä valaistus työskentelyn aikana.
 - Älä käytä laitetta paikoissa, joissa on herkästi syttyvää (kuivaa) kasvillisuutta tai palo- tai räjähdysvaara.
 - Pidä kuivuuden vallitessa palosammutinta valmiina (tulipalovaara).
- Pidä muut ihmiset loitolla**
 - Älä päästä muita henkilöitä, erityisesti lapsia ja nuoria, käsittelemään laitetta. Pidä heidät loitolla työalueelta.
- Säilytä käyttämättömiä laitteita turvallisesti**
 - Käyttämättömiä laitteita tulee säilyttää kosteudelta suojattuina, korkealle sijoitettuina tai suljetussa paikassa, poissa lasten ulottuvilta.
- Älä ylikuormita laitetta**
 - Työskentele ilmoitetulla tehoalueella.
- Työskentele vain täysin tiedostavassa tilassa**
 - Älä koskaan työskentele alkoholin, huumeiden, lääkkeiden tai muiden sellaisten aineiden vaikutuksen alaisena, jotka voivat heikentää näkökykyä, motoriikkaa ja arviointikykyä.
- Käytä laitetta sille määritettyyn käyttötarkoitukseen**

- Älä käytä laitetta sellaisiin tarkoituksiin, mihin sitä ei ole suunniteltu.

Herkästi syttyvien käyttöaineiden käsittelyä koskevat turvallisuusohjeet

1. VAROITUS!: Bensiini voi herkästi syttyvää:
2. Varastoi bensiiniä säiliöissä, jotka on suunniteltu nimenomaan tähän tarkoitukseen.
3. Täytä bensiiniä vain ulkona äläkä tupakoi täytätessäsi.
4. Täytä bensiiniä ennen kuin käynnistät moottorin. Älä koskaan poista polttoainesäiliön korkkia tai täytä bensiiniä moottorin käydessä tai ollessa vielä kuuma.
5. Jos polttoainetta läikkyy, älä yritä käynnistää moottoria, vaan siirrä kone pois alueelta, johon polttoainetta on läikkynyt, ja vältä kaikkia syttymislähteitä, kunnes polttoainehöyryt ovat haihtuneet kokonaan. Kiinnitä polttoainesäiliön ja kanisterin korkki uudelleen.

Polttoaineen täyttäminen

- Moottori on aina sammutettava ennen täyttämistä. **△ Huomio!** Avaa säiliön sulkukorkki aina varovaisesti, jotta olemassa oleva ylipaine voi purkautua hitaasti.
- Kotelon lämpötila on korkea, kun laitteella työskennellään. Anna laitteen jäähtyä täydellisesti ennen tankkausta. **△ Huomio!** Jos laite ei ole jäähtynyt riittävästi, polttoaine voi syttyä tankkaamisen aikana ja tästä voi seurata vakavia palovammoja.
- Varmista, että säiliöön ei täytetä liian paljon polttoainetta. Jos polttoainetta läikkyy, polttoaine on poistettava heti ja laite on puhdistettava.
- Sulje polttoainesäiliön sulkukorkki aina hyvin, jotta se ei irtoa laitteen käytössä esiintyvän tärinän vuoksi.

△ VAARA

Älä tankkaa konetta avotulen lähellä.

Erityiset turvallisuusohjeet koskien polttomootoreiden käyttöä

△ VAARA

Polttomootorit aiheuttavat käytön ja tankkaamisen aikana erityisen vaaran. Lue varoitusohjeet ja noudata niitä aina. Laiminlyönnistä voi seurata vakavia ja jopa hengenvaarallisia vammoja.

1. Generaattoriin ei saa tehdä mitään muutoksia.
2. **△ Huomio!** Myrkytysvaara, pakokaasut, polttoaineet ja voiteluaineet ovat myrkyllisiä, pakokaasuja ei saa hengittää.

3. **△ Huomio!** Palovammojen vaara, älä koske pakokaasulaitteistoon tai käyttöaggregaattiin
4. Älä käytä laitetta ilmastoimattomissa tiloissa tai helposti syttyvässä ympäristössä. Kun laitetta käytetään hyvin ilmastoiduissa tiloissa, on pakokaasut johdettava letkulla suoraan ulkoilmaan. **△ Huomio!** Myös pakokaasuletkua käytettäessä saattaa myrkyllisiä pakokaasuja päästä ilmaan. Palovaaran vuoksi pakokaasuletkua ei saa koskaan suunnata syttyviä aineita kohden.
5. **△ Räjähdyksivaara!** Älä käytä laitetta koskaan tiloissa, joissa on herkästi syttyviä aineita.
6. Valmistajan säätämää käyntinopeutta ei saa muuttaa. Laite tai liitetyt laitteet voivat vaurioitua.
7. Sijoita laite vähintään 1 metrin päähän seinistä ja liitetyistä laitteista.
8. Sijoita laite tukevalle, tasaiselle paikalle. Laitteen ollessa käytössä sen kääntäminen ja kallistaminen tai paikan vaihtaminen on kiellettyä.
9. Älä koskaan tartu generaattoriin märin käsin.
10. Suojaa itsesi sähkövirtaan liittyviltä vaaroilta.
11. Käytä ulkona vain ulkokäyttöön hyväksytyä ja vastaavasti merkittyä jatkojohtoa (H07RN).
12. Kun käytetään jatkojohtoja, niiden kokonaispituus poikkipinnalla 1,5 mm² ei saa olla yli 50 m, eikä niiden pituus poikkipinnalla 2,5 mm² saa olla yli 100 m.
13. Korjaus- ja säätötyöt saa tehdä vain valtuutettu alan ammattilainen.
14. Älä koske mekaanisesti liikkuviin tai kuumiin osiin. Älä poista suojakansia.
15. Teknisissä tiedoissa äänen tehotasosta (L_{WA}) ja äänen painetasosta (L_{PA}) ilmoitetut arvot ovat päästötasoja, eivätkä välttämättä ilmoita varmaa työtasoa. Koska emissio- ja immissiotason välillä on yhteys, ei sitä voida luotettavasti käyttää mahdollisesti tarvittavien lisävarotoimenpiteiden määrittämiseen. Työvoiman ajankohtaisen immissiotason vaikutustekijöihin kuuluvat työtilan ominaisuudet, muut melulähteet jne. kuten esimerkiksi koneiden ja muiden lähellä olevien prosessien lukumäärä sekä aikajakso, jona käyttäjä altistuu melulle. Sallittu immissiotaso voi myös eri maissa olla erilainen. Tämä tieto antaa kuitenkin koneen käyttäjälle mahdollisuuden arvioida paremmin riskejä ja mahdollisia vaaroja.
16. Älä käytä viallisia sähkölaitteita (mukaan lukien jatkojohtoa ja pistokeliitäntöjä).
17. Älä koskaan laita esineitä tuuletusaukkoihin. Tämä pätee myös silloin, kun laite on kytketty pois päältä. Ohjeen laiminlyönti voi johtaa vammautumisiin tai laitteen vahingoittumiseen.

18. Generaattoriryhmiä voidaan kuormittaa vain niiden nimellistehoon asti normaaleissa ympäristöolosuhteissa. Jos generaattoriryhmää käytetään olosuhteissa, jotka eivät vastaa ISO 8528-8:n referenssiolosuhteita ja moottorin tai kolmivaihevirtageneraattorin jäädytys on rajoittunut (esim. koska käyttö tapahtuu rajoitetuissa tai ahtaissa tiloissa), täytyy tehoa alentaa.
19. Kun käyttö tapahtuu korkeissa lämpötiloissa, korkealla tai kosteissa olosuhteissa, tehoa on alennettava seuraavassa kuvatulla tavalla.
Suurin työlämpötila: 40 °C
Maksimikorkeus: 1000 m
Maksimikosteus: 90 %
20. Varmista, ettei laite ole öljyn, lian tai muun vieraan epäpuhtauden tahrima.
21. Varmista, että äänenvaimennin ja ilmansuodatin toimivat asianmukaisesti. Nämä osat toimivat liekkisuojana sytytysvirheen yhteydessä.
22. Ennen sähköjohtojen liittämistä laitteen on saavutettava täysi kierroslukunsa. Irrota johdot ennen kuin kytket moottorin pois päältä.
23. Sähköiskujen aiheuttamien vammojen välttämiseksi on varmistettava, että polttoainesäiliö ei ole täysin tyhjä, kun sähköjohdot ovat kytkettyinä.
24. Kuorma ei saa ylittää generaattorin tyyppikilvessä ilmoitettua arvoa. Ylikuormitus voi johtaa vahinkoihin tai laitteen eliniän lyhentymiseen.
25. Älä liitä laitetta kotitalouspistorasioihin. Laitetta ei saa liittää muihin virtalähteisiin, esimerkiksi energialaitoksen sähköverkkoon. Erityistapauksissa, kun halutaan valmiustila-liitäntä olemassa oleviin sähkölaitteisiin, tämän liitännän saa teettää vain pätevällä sähköasentajalla, jonka on huomioitava julkisen sähköverkon ja laitteen käytössä tarvittavan varustuksen erot.
26. Sammuta moottori:
 - Aina, kun poistut koneen luota
 - Ennen polttoaineen täyttämistä
27. Sulje polttoainehana aina, kun kone ei ole käytössä.
28. Älä koskaan käytä rikastinvipua moottorin sammuttamiseksi.

Varoitus! Tämä sähkötyökalu muodostaa käytön aikana sähkömagneettisen kentän. Tämä kenttä voi joissain olosuhteissa haitata aktiivisten tai passiivisten ihonalaisten lääkinnällisten laitteiden toimintaa. Vakavien tai hengenvaarallisten vammojen vaaran vähentämiseksi suosittelemme, että ihonalaisia lääkinnällisiä laitteita käyttävät henkilöt neuvottelevat lääkäriänsä kanssa ennen kuin alkavat käyttää sähkötyökalua.

Turvallisuusohjeet koskien huoltotapauksia

1. Käytä huollossa vain alkuperäisosa
2. Vaihda viallinen äänenvaimennin.

3. Tarkasta laite silmämääräisesti kulumisen ja vaurioiden varalta aina ennen käyttöä. Vaihda kuluneet tai vialliset osat ja ruuvit. Kiristä kaikki mutterit, pultit ja ruuvit varmistaaksesi, että kokoonpano on turvallisessa käyttökunnossa.
4. On suoritettava säännöllisiä tarkastuksia mahdollisten vuotokohtien tai polttoainejärjestelmään tulleiden kulumien varalta, esimerkiksi hapertuneet putket, irronneet tai puuttuvat liittimet ja säiliössä tai säiliön korkissa olevat vauriot. Kaikki viat on korjattava ennen käyttöä.
5. Sytytystulppa tai sytytyskaapeli on irrotettava ennen laitteen tai moottorin tarkastamista, jotta vältetään tahaton käynnistyminen.

△ VAROITUS!

Epäasianmukaisesti suoritettu huolto tai ongelman huomioimatta tai korjaamatta jättäminen voi käytön aikana johtaa vaaratilanteisiin. Käytä vain säännöllisesti ja oikealla tavalla huollettuja koneita. Vain siten voidaan varmistaa, että laite toimii turvallisella, taloudellisella ja häiriöttömällä tavalla.

Älä puhdistista, huolla, säädä tai korjaa konetta sen käydessä. Liikkuvat osat voivat aiheuttaa vakavia vammoja.

Älä käytä koneen osien puhdistamiseen bensiiniä tai muita herkästi syttyviä liuottimia.

△ VAROITUS! Polttoaineiden ja liuotainaineiden höyryt voivat räjähtää.

Aseta suoja- ja turvavarusteet takaisin laitteeseen korjaus- ja huoltotöiden jälkeen.

Varmista laitteen turvallinen käyttökunto, tarkasta erityisesti polttoainejärjestelmän tiiviys.

Poista lika aina moottorin jäädytysriivoista.

Jäännösvaarat ja suojoitoimenpiteet

Ergonomian periaatteiden laiminlyönti Henkilökohtaisen suojarustuksen huolimaton käyttö

Henkilökohtaisen suojarustuksen huolimaton käyttö tai sen jättäminen kokonaan pois voi johtaa vakaviin vammautumisiin.

- Käytä ohjeen mukaista suojarustusta.

Harkittu toiminta, virheellinen toiminta

- Keskity työhön äläkä päästä tarkkaavaisuuttasi herpaantumaan.

△ Jäännösvaara - Ei voida koskaan sulkea kokonaan pois.

Sähkövirtaan liittyvät jäännösvaarat

Sähkökosketin

Jos sytytystulpan liittimeen kosketaan, seurauksena voi olla sähköisku, kun moottori on käynnissä.

- Älä koskaan koske sytytystulpan liittimeen tai sytytystulppaan moottorin käydessä.

Lämpöön liittyvät jäännösvaarat

Palovammat, paleltumat

Koskeminen pakoputkeen/koteloon voi aiheuttaa palovammoja.

- Anna moottorilaitteen jäähtyä.

Melusta aiheutuva vaara

Kuulovammat

Pitkäkestoinen työskentely laitteella ilman suojaimia voi johtaa kuulovammoihin.

- Käytä kuulosuojaimia.

Materiaaleista ja muista aineista aiheutuva vaara

Kosketus, sisäänhengitys

Koneen pakokaasut voivat vahingoittaa terveyttä.

- Käytä moottorilaitetta vain ulkona

Tulipalo, räjähdys

⚠ Polttoaine on palovaarallista.

- Tupakointi ja avotulen teko on kielletty työskentelyn ja tankkaamisen aikana.

Toiminta hätätapauksessa

Jos tapahtuu onnettomuus, aloita vaadittavat ensiaputoimenpiteet ja hälytä mahdollisimman nopeasti lääkäri paikalle.

Kun hälytät apua, ilmoita seuraavat tiedot:

1. Missä on tapahtunut
2. Mitä on tapahtunut
3. Kuinka moni on vammautunut
4. Minkä tyyppisiä vammat ovat
5. Kuka ilmoittaa!

6. Tekniset tiedot

| | |
|---|---|
| generaattori | Digitaalinen invertteri |
| Kotelointiluokka | IP23M |
| Jatkuva teho $P_{\text{nimellisteho}}$ (S1) (230 V) W | 3000 |
| Suurin teho $P_{\text{maks.}}$ (S2) (230 V) W | 3400 |
| Nimellisjännite U_{nimellis} | 2 x 230 V~ |
| Nimellisvirta I_{nimellis} | 12 A (230 V) |
| Taajuus F_{nimellis} | 50 Hz |
| Käyttömoottorin rakenetyyppi | 4-tahtinen, 1 sylinterinen, ilmajäähdytteinen |
| Iskutilavuus cm^3 | 212 |

| | |
|---|----------------|
| Maks. teho (moottori) kW / HV | 3,8 / 5,1 |
| polttoaine | Lyijytön (E5) |
| Säiliön tilavuus l | 7,4 |
| Moottoriöljyn tyyppi | 10W30 / 15W40 |
| Öljymäärä (noin) | 0,5 l |
| Kulutus täydellä kuormituksella l/h | 2,1 |
| Paino kg | 43,8 |
| Tehokerroin $\cos \phi$ | 1 |
| Teholuokka | G1 |
| Lämpötila enint. °C | 40 |
| Suurin asennuskorkeus (merenpinnan yläpuolella) | 1000 m |
| Sytytystulppa | F7RTC / BPR6HS |

Oikeus teknisiin muutoksiin pidätetään!

Käyttötapa S1 (jatkuva käyttö)

Konetta voidaan käyttää jatkuvasti ilmoitetulla teholla.

Käyttötapa S2 (lyhytaikainen käyttö)

Konetta saa käyttää lyhytaikaisesti suurimmalla teholla. Sen jälkeen koneen on oltava jonkin aikaa pysäytettynä, jotta se ei kuumenisi liikaa.

Melun syntymistä koskevat tiedot asiaankuuluvien standardien mukaan mitattuna:

Äänenpaine $L_{pA} = 61 \text{ dB(A)}$ (7 m)

Ääniteho $L_{wA} = 96 \text{ dB(A)}$ (4 m)

Mittausepävarmuus $K_{pA} = 3 \text{ dB}$

Melu

⚠ **Varoitus:** Melulla voi olla vakavia vaikutuksia terveyteesi. Jos koneen aiheuttama melu on yli 85 dB (A), täytyy käyttää sopivia kuulosuojaimia.

7. Ennen käyttöönottoa

⚠ HUOMIO!

Tarkasta ennen moottorin käynnistämistä:

- Tarkasta polttoaineen määrä, lisää tarvittaessa - säiliön on oltava vähintään puolillaan
- Huolehdi laitteen riittävästä tuuletuksesta
- Varmista, että sytytysvirtajohto on kiinnitetty sytytystulppaan
- Tarvittaessa irrota liitetty sähkölaite virta-aggregaatista
- ilmansuodattimen kunto
- polttoainejohtojen kunto
- ulkoisten ruuviliitosten kiinnityksen lujuus
- onko akku liitetty

Huomio! Tämän generaattorin voi käynnistää vain, kun akku on liitetty!

Huomio! Täytä öljyä ennen ensimmäistä käyttökertaa.

Tarkasta öljyntaso aina ennen käyttöä moottorin ollessa sammutettu ja koneen seisoessa tasaisella alustalla. Käytä parhaita laatua olevaa nelitahtiöljyä tai samanarvoista HD-öljyä.

SAE 10W30 / 15W40 on suosituksena yleisessä käytössä kaikissa lämpötiloissa.

Akun liittäminen

Avaa akkukotelon kansi löysäämällä kaksi ruuvia käyttäen mukana toimitettua ristipääruuvimeisseliä. Liitä punainen kaapeli plusnapaan (+) ja musta kaapeli miinusnapaan (-).

Huomautus: Akku latautuu käytön aikana itsestään.

Öljyntason tarkastus, kuvat 6 - 7

Poista suojus (6) (kuva 6).

Kierrä öljynmittatikku ulos ja puhdistu se.

Tarkasta öljyntaso työntämällä puikko täyttöputkeen kiertämättä sitä kiinni.

Jos öljyntaso on liian alhainen, lisää suositeltua öljyä. Öljyntason on oltava min.- ja max.-merkkien välissä.

(Kuva 7)

Täytä polttoainetta

- Laitteen tankkaamiseksi täytyy säiliön korkki (4) avata kiertämällä sitä vastapäivään.
- Täytä säiliöön polttoainetta
- Sulje säiliö kiertämällä säiliön korkkia (4) myötäpäivään.

Suosittelut polttoaine

Tämän moottorin polttoaineen on oltava lyijytöntä tavallista bensiiniä, jonka oktaaniluku on vähintään 91.

⚠ Käytä vain uutta, puhdasta polttoainetta.

Jos bensiinissä on vettä tai epäpuhtauksia, polttoainejärjestelmä vaurioituu.

Säiliön tilavuus: 7,4 litraa

⚠ **Tankkaa hyvin tuuletetussa paikassa moottorin ollessa sammutettuna. Jos moottoria oli käytetty, anna sen ensin jäähtyä. Älä koskaan tankkaa moottoria rakennuksessa, missä bensiinihöyryt voivat syttyä tai jossa voi olla kipinöitä. Bensiini on äärimmäisen palovaarallista ja räjähtävää ainetta. Polttoainetta käsitellessä voi saada palovammoja tai muita vakavia vammoja.**

- Sammuta moottori ja suoja se kuumuudelta, kipinöiltä ja liekeiltä.
- Tankkaa vain ulkona.
- Pyyhi läikkynyt bensiini heti pois.

8. Käyttöönotto

8.1 Moottorin käynnistäminen (kuvat 4 - 5)

Huomio! Tämän generaattorin voi käynnistää vain, kun akku on liitetty!

- Aseta bensiinihana (8) asentoon "ON" (kuva 4, kohta 8)
- Aseta käynnistys-, pysäytyskytkin (10) "RUN"-asentoon (I).
- Nyt generaattori voidaan käynnistää kolmella eri tavalla.
 - Aseta käynnistys-, pysäytyskytkin käynnistysasentoon (II).
 - Käynnistä generaattori mukana toimitetulla kauko-ohjaimella (D), paina sitä varten "ON"-painiketta.
 - Käynnistä moottori käynnistinnarulla (6); vedä sitä varten voimakkaasti kahvasta. Aseta suunnanvaihtokytkin hitaasti alkuperäiseen asentoon. Jos moottori ei käynnistynyt, vedä kahvasta uudelleen

8.2 Moottorin sammutus

- Anna sähkögeneraattorin käydä hetken aikaa ilman kuormitusta, ennen kuin sammutat sen, jotta aggregaatti voi "jäähtyä"
- Paina kauko-ohjaimen (D) "OFF"-painiketta tai aseta käynnistys-, pysäytyskytkin "STOP"-asentoon (O).
- Aseta bensiinihana (8) "OFF"-asentoon

Merkkivalot

Toimintänäyttö (A)

Toimintänäyttö on aktiivisena moottorin käydessä.

Ylikuormituksen näyttö (B)

Ylikuormitussuoja aktivoituu, kun tehonotto on liian suuri, ja se kytkee 230 V:n pistorasiat (16) pois.

Kytke laite pois päältä kappaleessa 8.2 kuvatulla tavalla.

Irrota virrankuluttaja laitteesta

Ota laite uudelleen käyttöön kappaleessa 8.1 kuvatulla tavalla.

Öljyn varoitusnäyttö (C)

Näyttö aktivoituu, kun öljyntaso on liian alhainen, ja se deaktivoituu heti, kun öljyntaso on riittävä.

8.3 Energiansäästökytkin (9)

Kun energiansäästökytkin asetetaan "ON"-asentoon (), moottori käy automaattisesti joutokäyntiä, kun yhtään kuluttajaa ei ole liitetty (☛☛).

Jos kuluttaja liitetään, moottori palaa täyteen kierroskierroonsa. Tämä on suositeltava asetus polttoaineen kulutuksen minimoimiseksi.

Huomio!

Aseta energiansäästökytkin (9) "OFF"-asentoon (), kun liitetään suurta tehoa vaativa laite tai kun liitetään useita laitteita. Odota sen jälkeen, kunnes generaattori mukautunut kuormitukseen, kytke sitten tarvittaessa energiansäästökytkin päälle.

8.4. Sähköturvallisuus

Sähköisten tulojohtojen ja liitettyjen laitteiden on oltava moitteettomassa kunnossa.

Virta-aggregaattia ei saa koskaan yhdistää sähköverkkoon (pistorasiaan).

Johtopituudet sähkölaitteisiin on pidettävä mahdollisimman lyhyenä.

8.5 Maadoitus

Staattisten varauksien poisjohtamiseksi voidaan kotelo maadoittaa. Liitä tätä varten johto yhdellä puolella virta-aggregaatin maadoitusliitäntään (3) ja toisella puolella ulkoiseen maattoon (esim. sauvamaadoitukseen).

8.6 12 V:n liitäntä

12 V DC -liitännästä (14) voidaan ladata 12 V:n akku käyttäen mukana toimitettua kaapelia (A).

8.7 Reset-painike (12)

Kun ylikuormitusuoja on lauennut ja ylikuormituksen merkkivalo palaa punaisena, voidaan generaattorin lähtöteho palauttaa Reset-painikkeella. Moottoria ei tällöin tarvitse käynnistää kokonaan uudelleen.

Paina "RESET"-painiketta 1 sekunnin ajan, kunnes lamppu (punainen) sammuu ja toimintanäytön valo (vihreä) syttyy. Jos ylikuormitusuoja ei ole lauennut, Reset-painikkeella ei ole vaikutusta.

8.8 Näyttö-painike (13)

Näyttö-painikkeella voidaan näyttää vuorotellen seuraavat tiedot

- Moottorin kierrosluku
- Moottorin käyntiaika tunteina ja minuutteina
- Voltti + Hz-arvo

Jos näyttöä ei käytetä, se sammuu itsestään noin 20 sekunnin kuluttua.

9. Huolto

⚠ VAROITUS

- Suorita huoltotyöt vain moottorin ollessa sammutettuna.
- Vedä sytytystulppapistoke irti sytytystulpasta

Öljynvaihto (kuvat 6, 8 ja 9)

Vaihda moottoriöljy ensimmäisten 25 käyttötunnin jälkeen ja sen jälkeen 50 käyttötunnin tai kolmen kuukauden välein.

Moottoriöljyä vaihdettaessa moottorin on oltava käytölämpötilassa.

- Kun vaihdat öljyn, varaa käyttöön sopiva säiliö, josta öljy ei vuoda ulos.
- Poista suojus (6) (kuva 6).
- Avaa ruuvi (8a), jotta öljy ei tahri johtoa. Johto tulisi mieluiten siirtää sivulle.
- Avaa sen jälkeen kumitulppa (9a) (kuvat 8 - 9) ja poista öljynmittatikka.
- Avaa sitten öljynpoistoruuvi (9b) (kuva 9)
- Valuta vanha öljy sopivaan keräyssäiliöön.
- Kokoa osat sen jälkeen käännettyssä järjestyksessä.
- Huomaa uutta öljyä täyttäessäsi, että suositeltua öljymäärää ei tule täyttää kerralla, koska öljyä vaihdettaessa järjestelmään jää aina hieman öljyä.
- Tarkasta öljyntaso kohdassa "Öljyntason tarkastus" kuvatulla tavalla.
- Hävitä vanha öljy asianmukaisella tavalla. Toimita vanha öljy asianmukaiseen keräyspaikkaan. Useimmat bensiiniasemat, korjaamot tai materiaalien käsittelylaitokset ottavat vastaan käytettyä öljyä ilman veloitusta.

Ilmansuodatin

Ilmansuodattimen usein toistuva puhdistus auttaa ehkäisemään kaasuttimen toimintahäiriöitä. Puhdistaa ilmansuodatin säännöllisesti, erityisesti silloin, kun työskennellään pölyisessä ympäristössä.

Puhdista ilmansuodatin

- Ilmansuodatin on puhdistettava 30 käyttötunnin välein. (Kun työskennellään pölyisessä ympäristössä, ilmansuodatin on puhdistettava työn päätyttyä)
- Poista suojus (10a) (kuvat 10 - 11)
- Poista ilmansuodattimen kansi avaamalla kaksi ristipääruuvia (12a ja 12b). (Kuva 12)
- Poista suodatinelementti.
- Puhdista suodatinelementti saippuavedellä, huuhtelee sen jälkeen puhtaalla vedellä ja anna kuivua ennen takaisin asentamista.
- Kokoaminen tehdään päinvastaisessa järjestyksessä

⚠ VAROITUS

ÄLÄ KOSKAAN käytä ilmansuodatinpanoksen puhdistukseen bensiiniä tai liuotinaineita, joiden syttymispiste on alhainen. Seurauksena voi olla tulipalo tai räjähdys.

OHJE

Älä koskaan käytä moottoria ilman ilmansuodatinpanosta tai sen ollessa vioittunut. Silloin moottoriin pääsee likaa, mistä voi seurata erittäin vakavia moottorivaurioita. Jälleenmyyjä ja valmistaja eivät ota sellaisessa tapauksessa mitään vastuuta ja takuu raukeaa.

Sytytystulpan tarkastus, puhdistus ja vaihtaminen

Tarkasta sytytystulpan likaisuus ja nokisuus 10 käyttötunnin jälkeen. Puhdista se tarvittaessa kupariharjalla. Huolla sytytystulppa jälleen 50 käyttötunnin jälkeen.

- Avaa suojus (10a) (kuva 10)
- Poista sytytyskaapeli ja liitin. (Kuva 13)
- Poista lika sytytystulpan kannasta.
- Irrota sytytystulppa mukana toimitetulla sytytystulppa-avaimella (E).
- Tarkasta sytytystulppa silmämääräisesti. Poista mahdolliset kerrostumat teräsharjalla.
- Etsi värjäytyneitä kohtia sytytystulpan yläosasta. Värin tulee olla vaalea.
- Tarkasta sytytystulpan rako. Hyväksyttävä rakoväli on 0,6 - 0,7 mm (kuva 14).
- Asenna sytytystulppa varovaisesti käsin.
- Kun sytytystulppa on asetettu paikalleen, kiristä se tulpanavaajalla.
- Liitä sytytyskaapeli liittimellä sytytystulppaan.

OHJE

Löysä sytytystulppa voi ylikuumentua ja vahingoittaa moottoria. Sytytystulpan liian voimakas kiristäminen voi vahingoittaa kierrettä sylinterinkannessa.

Huoltotietoja

Huomaa, että tämän tuotteen seuraavat osat altistuvat käytönmukaiselle ja luonnolliselle kulumiselle tai että seuraavia osia tarvitaan kuluvin materiaaleina.

Kuluvat osat*: Sytytystulppa

* eivät välttämättä sisälly toimitukseen!

Varaosia ja tarvikkeita saa asiakaspalvelupisteistämme. Skannaa sitä varten etusivulla oleva QR-koodi.

Puhdistus

- Pidä suojalaitteet, ilmaraot ja moottorin kotelo niin pölyttömänä ja puhtaana kuin vain mahdollista. Hankaa laite puhtaalla liinalla tai puhalla se paineilmalla alhaisella paineella puhtaaksi.
- Suosittelemme, että laite puhdistetaan heti jokaisen käyttökerran jälkeen.
- Puhdista laite säännöllisesti kostealla liinalla ja vähäisellä määrällä suopaa. Älä käytä puhdistus- tai liuotainaineita; ne voivat vahingoittaa laitteen muoviosia. Pidä huoli siitä, ettei laitteen sisäosiin pääse vettä.

10. Varastointi

1. Suorita kaikki yleiset huoltotyöt, jotka on kuvattu käyttöohjeen kappaleessa Huolto.
2. Poista polttoaine säiliöstä (käytä tätä varten hyvin varustetuissa liikkeissä myytävää muodista bensiinipumppua).
3. Kun polttoaine on poistunut, käynnistä kone.

4. Anna koneen käydä tyhjäkäynnillä, kunnes se pysähtyy. Se puhdistaa kaasuttimen siinä vielä olevasta polttoaineesta.
5. Anna koneen jäähtyä (noin 5 minuuttia)
6. Poista sytytystulppa.
7. Täytä yksi teelusikallinen 2-tahtimoottoriöljyä palokammioon. Vedä käynnistysnarusta varovaisesti useita kertoja, jotta öljy kastelee sisäpuoliset rakenneosat.
8. Aseta sytytystulppa jälleen paikalleen.
9. Puhdista koneen ulkoinen kotelo.
10. Säilytä konetta viileässä, kuivassa paikassa loitolla syttymislähteistä ja palavista aineista.

Uudelleenkäyttöön otto

1. Poista sytytystulppa.
2. Vedä käynnistysnarusta useita kertoja puhdistaksesi palokammion siinä vielä olevasta öljystä.
3. Puhdista sytytystulpan kosketin tai aseta uusi sytytystulppa.
4. Täytä säiliö.

11. Kuljetus

⚠ VAROITUS

Ennen kuin konetta kuljetetaan tai ennen kuin se pysäköidään sisälle, moottorin on annettava jäähtyä, jotta vältetään palovammat ja tulipalovaara.

Jos laitetta aiotaan kuljettaa, tyhjennä ensin bensiinisäiliö. Puhdista laite karkeasta liasta harjalla tai käsiharjalla.

12. Hävittäminen ja kierrätys

Pakkausta koskevat ohjeet



Pakkausmateriaalit voidaan kierrättää. Hävitä pakkaukset ympäristönsuojelumääräysten mukaan.

Sähkö- ja elektroniikkalaitteiden käsittelyä koskevan lain tiedot



Sähkö- ja elektroniikkalaitteet eivät kuulu sekajätteisiin, vaan ne on hävitettävä lajiteltuina!

- Käytetyt paristot ja akut, jotka eivät ole laitteeseen kiinteästi asennettuina, on irrotettava laitteen hävittämistä! Niiden hävittämistä säädellään vastaavassa paristojen ja akkujen käsittelyä koskevassa laissa.
- Sähkö- ja elektroniikkalaitteiden omistajan tai käyttäjän velvollisuutena on toimittaa laite lain mukaisella tavalla kierrätykseen.
- Loppukäyttäjä on yksin vastuussa henkilökohtaisen tietojensa poistamisesta laitteesta!

- Yliviivattua roskalaatikkaa kuvaava symboli tarkoittaa, että sähkö- ja elektroniikkalaitteita ei saa hävittää sekajätteen mukana.
- Sähkö- ja elektroniikkalaitteet voidaan toimittaa veloitusetta seuraaviin paikkoihin:
 - Julkiset hävitys- tai keräyspaikat (esim. kunnallinen kierrätyskeskus)
 - Sähkölaitteita myyvät liikkeet (paikalliset tai verkossa toimivat), jos jälleenmyyjä on veloitettu vastaanottamaan käytettyjä laitteita tai tarjoaa tämän palvelun vapaaehtoisesti.
 - Valmistajalle tai lähialueella sijaitsevaan valtuutettuun keräyspaikkaan voidaan uutta laitetta ostamatta palauttaa maksutta enintään kolme samaa laitetyyppiä edustavaa käytettyä sähkölaitetta. joiden reunan pituus on enintään 25 cm.
 - Muut valmistajan ja jälleenmyyjän täydentävät palautusehdot saa kyseisestä asiakaspalvelusta.
- Jos valmistaja toimittaa uuden sähkölaitteen yksityistalouteen, vanha laite voidaan samalla loppukäyttäjän pyynnöstä noutaa ilman veloitusta. Ota tätä varten yhteyttä valmistajan asiakaspalveluun.
- Tämä koskee vain laitteita, jotka asennetaan ja myydään Euroopan Unionin jäsenmaissa ja joihin sovelletaan EU:n direktiiviä 2012/19/EU. Euroopan Unionin ulkopuolisissa maissa käytettyjen sähkö- ja elektroniikkalaitteiden hävittämiseen voidaan soveltaa näistä poikkeavia ehtoja.

Paristoja ja akkuja koskevaan lakiin liittyvä huomautus



Käytetyt paristot ja akut eivät kuulu sekajätteisiin, vaan ne on hävitettävä lajiteltuina!

- Jotta paristojen ja akkujen poistaminen sähkölaitteesta olisi turvallisempaa ja saadaksesi lisätietoja niiden tyyppistä tai kemiallisesta järjestelmästä, tutustu käyttö- tai asennusohjeessa oleviin tietoihin.
- Paristojen ja akkujen omistajan tai käyttäjän velvollisuutena on toimittaa nämä osat lain mukaisella tavalla kierrätykseen. Palautusmäärien on vastattava normaalia kotitalouksissa syntyvää määrää.
- Käytetyt paristot ja akut voivat sisältää haitallisia aineita tai raskasmetalleja, joista voi aiheutua vaaraa ympäristölle ja ihmisten terveydelle. Käytettyjen paristojen ja akkujen lajittelu ja niiden sisältämien materiaalien asianmukainen käsittely on tärkeää ympäristön ja terveyden suojelun kannalta.
- Yliviivattua roskalaatikkaa kuvaava symboli tarkoittaa, että paristoja ja akkuja ei saa hävittää sekajätteen mukana.
- Jos roskalaatikkosymbolin alapuolella on lisäksi merkinnät Hg, Cd tai Pb, se tarkoittaa seuraavaa:
 - Hg: Paristo sisältää yli 0,0005 % elohopeaa
 - Cd: Paristo sisältää yli 0,002 % kadmiumia
 - Pb: Paristo sisältää yli 0,004 % lyijyä

- Akut ja paristot voidaan toimittaa veloitusetta seuraaviin paikkoihin:
 - Julkiset hävitys- tai keräyspaikat (esim. kunnallinen kierrätyskeskus)
 - Paristojen ja akkujen myyntipaikat
 - Käytettyjen paristojen ja akkujen yleiset vastaanottopisteet
 - Valmistajan vastaanottopiste (jos ei ole mukana yleisessä kierrätysjärjestelmässä)
- Tämä koskee vain akkuja ja paristoja, jotka myydään Euroopan Unionin jäsenmaissa ja joihin sovelletaan EU:n direktiiviä 2006/66/EU. Euroopan Unionin ulkopuolisissa maissa käytettyjen akkujen ja paristojen hävittämiseen voidaan soveltaa näistä poikkeavia ehtoja.

Irrota akku ennen laitteen hävittämistä

- Integroitu akku on irrotettava ennen laitteen hävittämistä ja lajiteltava ympäristönsuojelumääräysten edellyttämällä tavalla.
- Teippaa avoimet koskettimet kiinni ja pakkaa akku niin, että se ei liiku pakkauksen sisällä. Noudata myös mahdollisia täydentäviä kansallisia määräyksiä.

Käyttöikänsä päähän tulleen laitteen hävittämismahdollisuuksista saat tietoa kuntasi hallintovirastosta.

Polttoaineet ja öljyt

- Polttoainesäiliö ja moottoriöljysäiliö on tyhjennettävä ennen laitteen hävittämistä!
- Polttoaine ja moottoriöljy eivät kuulu sekajätteisiin tai viemäriin, vaan ne on hävitettävä lajiteltuina!
- Tyhjät öljy- ja polttoainesäiliöt on hävitettävä ympäristömääräysten mukaisesti.

13. Ohjeet häiriöiden poistoon

| Häiriö | Mahdolliset syyt | Korjauskeinot |
|---|---|---|
| Moottoria ei voi käynnistää | <p>Sytytystulppa karstaantunut ei polttoainetta</p> <p>Moottorissa on liian vähän öljyä</p> <p>Akku tyhjä</p> | <p>Puhdista sytytystulppa, tai vaihda se. Kipinäväli 0,6 mm Lisää polttoainetta</p> <p>Tarkasta öljytaso</p> <p>Vaihda akku</p> |
| Generaattorissa on liian vähän jännitettä tai ei lainkaan | Säädin tai kondensaattori viallinen Ilmansuodatin likainen | Ota yhteyttä alan liikkeeseen Puhdista tai vaihda suodatin |

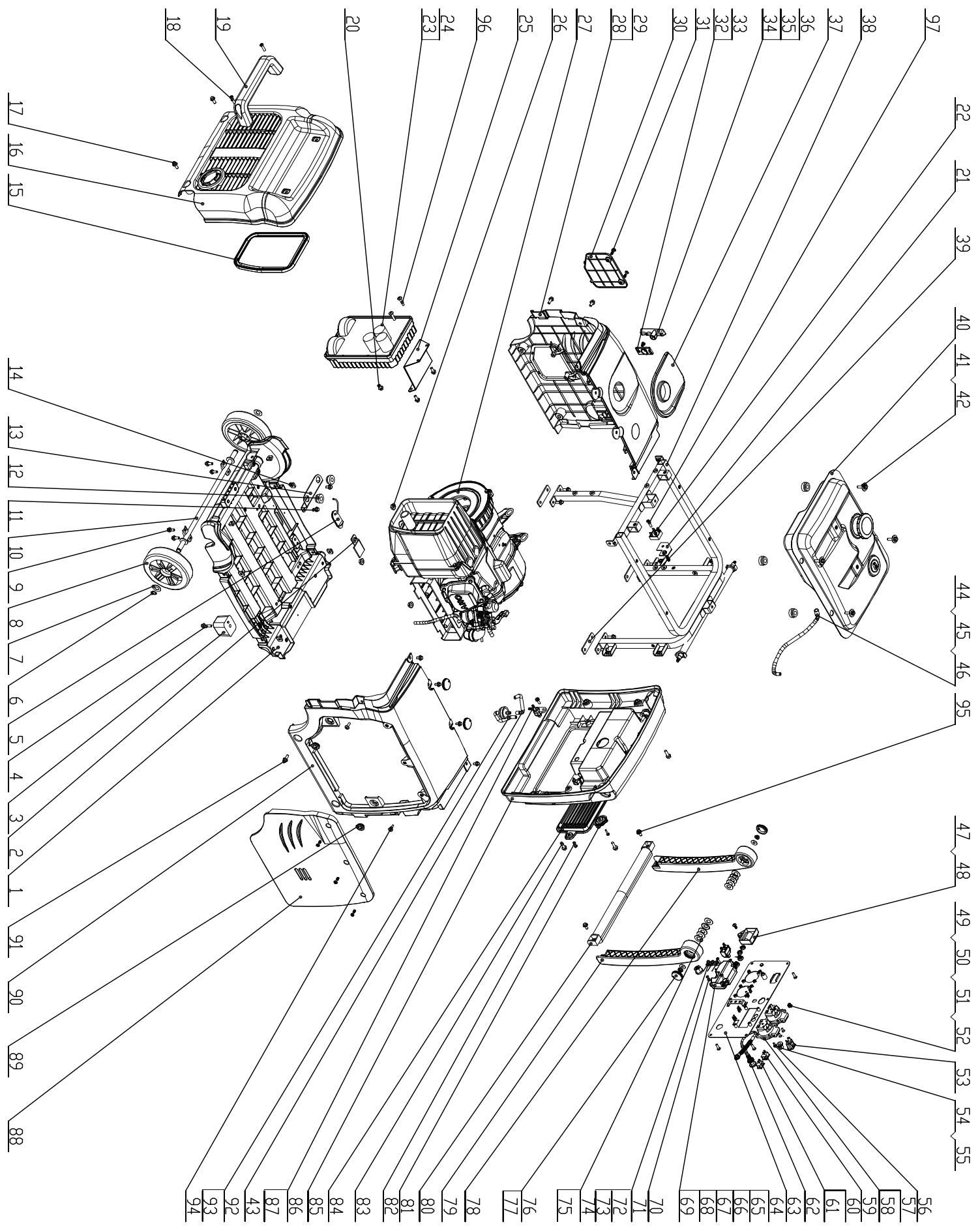

EG-Konformitätserklärung Originalkonformitätserklärung

EC Declaration of Conformity

Déclaration de conformité EC



Scheppach GmbH, Günzburger Str. 69, D-89335 Ichenhausen

| | | | |
|----|---|----|--|
| DE | erklärt folgende Konformität gemäß EU-Richtlinie und Normen für den Artikel | PL | deklaruje, że produkt jest zgodny z następującymi dyrektywami UE i normami |
| GB | hereby declares the following conformity under the EU Directive and standards for the following article | LT | pareiškia, taip atitiktis pagal ES direktyvos ir standartai šį straipsnį |
| FR | déclare la conformité suivante selon la directive UE et les normes pour l'article | HU | az EU-irányelv és a vonatkozó szabványok szerinti következő megfelelési nyilatkozatot teszi a termékre |
| IT | dichiara la seguente conformità secondo le direttive e le normative UE per l'articolo | SI | izjavlja slededco skladnost z EU-direktivo in normami za artikel |
| ES | declara la conformidad siguiente según la directiva la UE y las normas para el artículo | CZ | prohlašuje následující shodu podle směrnice EU a norem pro výrobek |
| PT | declara o seguinte conformidade com a Directiva da UE e as normas para o seguinte artigo | SK | prehlasuje nasledujúcu zhodu podľa smernice EU a noriem pre výrobok |
| DK | erklærer hermed, at følgende produkt er i overensstemmelse med nedenstående EUDirektiver og standarder | HR | ovime izjavljuje da postoji sukladnost prema EU-smjernica i normama za sljedece artikle |
| NL | verklaart hierbij dat het volgende artikel voldoet aan de daarop betrekking hebbende EG-richtlijnen en normen | RS | potvrđuje sledeću usklađenost prema smernicama EZ i normama za artikal |
| FI | vakuuttaa täten, että seuraava tuote täyttää ala esitettyt EU-direktiivit ja standardit | LV | apliecina šādu saskaņā ar ES direktīvu atbilstības un standarti šādu rakstu |
| SE | försäkrar härmed följande överensstämmelse enligt EU-direktiv och standarder för följande artikeln | EE | kinnitab käesolevaga nimetatud toote vastavust märgitud EL direktiividele ja standarditele |

Marke / Brand:

Art.-Bezeichnung / Article name:

SCHEPPACH

INVERTER STROMERZEUGER - SG3400I

INVERTER GENERATOR - SG3400i

GÉNÉRATEUR INVERTER - SG3400i

Art.-Nr. / Art. no.:

59062179969

| | | | | | | | |
|-------------------------------------|---|--------------------------|-------------|--------------------------|---------------------|-------------------------------------|--|
| <input type="checkbox"/> | 2014/29/EU | <input type="checkbox"/> | 2004/22/EG | <input type="checkbox"/> | 89/686/EWG_96/58/EG | <input checked="" type="checkbox"/> | 2000/14/EG_2005/88/EG |
| <input checked="" type="checkbox"/> | 2014/35/EU | <input type="checkbox"/> | 2014/68/EU | <input type="checkbox"/> | 90/396/EWG | <input type="checkbox"/> | Annex V |
| <input checked="" type="checkbox"/> | 2014/30/EU | <input type="checkbox"/> | 2011/65/EU* | <input type="checkbox"/> | | <input checked="" type="checkbox"/> | Annex VI Noise: measured $L_{WA} = 93,37$ dB(A); guaranteed $L_{WA} = 96$ dB(A) P = 1,2 KW; L/Ø = cm Société Nationale de Certification et d'Homologation Notified Body No.: 0499 |
| <input checked="" type="checkbox"/> | 2006/42/EG | <input type="checkbox"/> | | <input type="checkbox"/> | | <input checked="" type="checkbox"/> | 2010/26/EU Emission. No: e13*2016/1628*2017/65SRA1/P*0065*00 |
| <input type="checkbox"/> | Annex IV Notified Body: Notified Body No.: Certificate No.: | <input type="checkbox"/> | | <input type="checkbox"/> | | <input type="checkbox"/> | |

Standard references:

EN 12601:2010; EN 60204-1:2006+A1:2009; EN 55012:2007+A1; EN 61000-6-1:2007

Die alleinige Verantwortung für die Ausstellung dieser Konformitätserklärung trägt der Hersteller.

This declaration of conformity is issued under the sole responsibility of the manufacturer.

Le fabricant assume seul la responsabilité d'établir la présente déclaration de conformité.

* Der oben beschriebene Gegenstand der Erklärung erfüllt die Vorschriften der Richtlinie 2011/65/EU des Europäischen Parlaments und des Rates vom 8. Juni 2011 zur Beschränkung der Verwendung bestimmter gefährlicher Stoffe in Elektro- und Elektronikgeräten.

The object of the declaration described above fulfils the regulations of the directive 2011/65/EU of the European Parliament and Council from 8th June 2011, on the restriction of the use of certain hazardous substances in electrical and electronic equipment.

L'appareil décrit ci-dessus dans la déclaration est conforme aux réglementations de la directive 2011/65/EU du Parlement Européen et du Conseil du 8 juin 2011 visant à limiter l'utilisation de substances dangereuses dans la fabrication des appareils électriques et électroniques.

Ichenhausen, den 25.07.2022

Unterschrift / Andreas Pecher / Head of Project Management

First CE: 2018
Subject to change without notice

Documents registrar: Viktor Härtl
Günzburger Str. 69, D-89335 Ichenhausen

Garantiebedingungen

Sehr geehrte Kundin, sehr geehrter Kunde,

unsere Produkte unterliegen einer strengen Qualitätskontrolle. Sollte ein Gerät dennoch nicht einwandfrei funktionieren, bedauern wir dies sehr und bitten Sie, sich an unseren Servicedienst unter der unten angegebenen Adresse zu wenden. Gerne stehen wir Ihnen auch telefonisch über die Servicenummer zur Verfügung. Die nachfolgenden Hinweise sollen Ihnen für eine problemlose Bearbeitung und Regulierung im Schadensfall dienen.

Für die Geltendmachung von Garantieansprüchen - innerhalb Deutschland - gilt folgendes:

1. Diese Garantiebedingungen regeln unsere zusätzlichen Hersteller-Garantieleistungen für Käufer (private Endverbraucher) von Neugeräten. Die gesetzlichen Gewährleistungsansprüche werden von dieser Garantie nicht berührt. Für diese ist der Händler zuständig, bei dem Sie das Produkt erworben haben.

2. Die Garantieleistung erstreckt sich ausschließlich auf Mängel an einem von Ihnen erworbenen neuen Gerät, die auf einem Material- oder Herstellungsfehler beruhen und ist - nach unserer Wahl - auf die unentgeltliche Reparatur solcher Mängel oder den Austausch des Gerätes beschränkt (ggf. auch Austausch mit einem Nachfolgemodell). Ersetzte Geräte oder Teile gehen in unser Eigentum über. Bitte beachten Sie, dass unsere Geräte bestimmungsgemäß nicht für den gewerblichen, handwerklichen oder beruflichen Einsatz konstruiert wurden. Ein Garantiefall kommt daher nicht zustande, wenn das Gerät innerhalb der Garantiezeit in Gewerbe-, Handwerks- oder Industriebetrieben verwendet wurde oder einer gleichzusetzenden Beanspruchung ausgesetzt war.

3. Von unseren Garantieleistungen ausgenommen sind:

- Schäden am Gerät, die durch Nichtbeachtung der Montageanleitung, nicht fachgerechte Installation, Nichtbeachtung der Bedienungsanleitung (z.B. Anschluss an eine falsche Netzspannung oder Stromart) bzw. der Wartungs- und Sicherheitsbestimmungen oder durch Einsatz des Geräts unter ungeeigneten Umweltbedingungen sowie durch mangelnde Pflege und Wartung entstanden sind.
- Schäden am Gerät, die durch missbräuchliche oder unsachgemäße Anwendungen (wie z.B. Überlastung des Gerätes oder Verwendung von nicht zugelassenen Werkzeugen bzw. Zubehör), Eindringen von Fremdkörpern in das Gerät (wie z.B. Sand, Steine oder Staub), Transportschäden, Gewaltanwendung oder Fremdeinwirkungen (wie z. B. Schäden durch Herunterfallen) entstanden sind.
- Schäden am Gerät oder an Teilen des Geräts, die auf einen bestimmungsgemäßen, üblichen (betriebsbedingten) oder sonstigen natürlichen Verschleiß zurückzuführen sind sowie Schäden und/oder Abnutzung von Verschleißteilen.
- Mängel am Gerät, die durch Verwendung von Zubehör-, Ergänzungs- oder Ersatzteilen verursacht wurden, die keine Originalteile sind oder nicht bestimmungsgemäß verwendet werden.
- Geräte, an denen Veränderungen oder Modifikationen vorgenommen wurden.
- Geringfügige Abweichungen von der Soll-Beschaffenheit, die für Wert und Gebrauchstauglichkeit des Geräts unerheblich sind.
- Geräte an denen eigenmächtig Reparaturen oder Reparaturen, insbesondere durch einen nicht autorisierten Dritten, vorgenommen wurden.
- Wenn die Kennzeichnung am Gerät bzw. die Identifikationsinformationen des Produktes (Maschinenaufkleber) fehlen oder unlesbar sind.
- Geräte die eine starke Verschmutzung aufweisen und daher vom Servicepersonal abgelehnt werden.

Schadensersatzansprüche sowie Folgeschäden sind von dieser Garantieleistung generell ausgeschlossen.

4. Die Garantiezeit beträgt regulär **24 Monate*** (12 Monate bei Batterien / Akkus) und beginnt mit dem Kaufdatum des Gerätes. Maßgeblich ist das Datum auf dem Original-Kaufbeleg. Garantieansprüche müssen jeweils nach Kenntniserlangung unverzüglich erhoben werden. Die Geltendmachung von Garantieansprüchen nach Ablauf der Garantiezeit ist ausgeschlossen. Die Reparatur oder der Austausch des Gerätes führt weder zu einer Verlängerung der Garantiezeit noch wird eine neue Garantiezeit durch diese Leistung für das Gerät oder für etwaige eingebaute Ersatzteile in Gang gesetzt. Dies gilt auch bei Einsatz eines Vor-Ort-Services. Das betroffene Gerät ist in gesäubertem Zustand zusammen mit einer Kopie des Kaufbelegs, - hierin enthalten die Angaben zum Kaufdatum und der Produktbezeichnung - der Kundendienststelle vorzulegen bzw. einzusenden. Wird ein Gerät unvollständig, ohne den kompletten Lieferumfang eingesendet, wird das fehlende Zubehör wertmäßig in Anrechnung / Abzug gebracht, falls das Gerät ausgetauscht wird oder eine Rückerstattung erfolgt. Teilweise oder komplett zerlegte Geräte können nicht als Garantiefall akzeptiert werden. Bei nicht berechtigter Reklamation bzw. außerhalb der Garantiezeit trägt der Käufer generell die Transportkosten und das Transportrisiko. **Einen Garantiefall melden Sie bitte vorab bei der Servicestelle (s.u.) an.** In der Regel wird vereinbart, dass das defekte Gerät mit einer kurzen Beschreibung der Störung per Abhol-Service (nur in Deutschland) oder - im Reparaturfall außerhalb des Garantiezeitraums - ausreichend frankiert, unter Beachtung der entsprechenden Verpackungs- und Versandrichtlinien, an die unten angegebene Serviceadresse eingeschickt wird. **Beachten Sie bitte, dass Ihr Gerät (modellabhängig) bei Rücklieferung, aus Sicherheitsgründen - frei von allen Betriebsstoffen ist.** Das an unser Service-Center eingeschickte Produkt, muss so verpackt sein, dass Beschädigungen am Reklamationsgerät auf dem Transportweg vermieden werden. Nach erfolgter Reparatur / Austausch senden wir das Gerät frei an Sie zurück. Können Produkte nicht repariert oder ausgetauscht werden, kann nach unserem eigenen freien Ermessen ein Geldbetrag bis zur Höhe des Kaufpreises des mangelhaften Produktes erstattet werden, wobei ein Abzug aufgrund von Abnutzung und Verschleiß berücksichtigt wird. **Diese Garantieleistungen gelten nur zugunsten des privaten Erstkäufers und sind nicht abtret- oder übertragbar.**

5. Für die Geltendmachung Ihres Garantieanspruches kontaktieren Sie bitte unser Service-Center.

Bitte verwenden Sie vorzugsweise unser Formular auf unserer Homepage: <https://www.scheppach.com/de/service>

Bitte senden Sie uns keine Geräte ohne vorherige Kontaktaufnahme und Anmeldung bei unserem Service-Center.

Für die Inanspruchnahme dieser Garantiezusagen ist der Erstkontakt mit unserem Service-Center zwingende Voraussetzung.

6. Bearbeitungszeit - Im Regelfall erledigen wir Reklamationssendungen innerhalb 14 Tagen nach Eingang in unserem Service-Center.

Sollte in Ausnahmefällen die genannte Bearbeitungszeit überschritten werden, so informieren wir Sie rechtzeitig.

7. Verschleißteile - Verschleißteile sind: a) mitgelieferte, an- und/oder eingebaute Batterien / Akkus sowie b) alle modellabhängigen Verschleißteile (siehe Bedienungsanleitung). Von der Garantieleistung ausgeschlossen sind tief entladene bzw. an Gehäuse und oder Batteriepolen beschädigte Batterien / Akkus.

8. Kostenvoranschlag - Von der Garantieleistung nicht oder nicht mehr erfasste Geräte reparieren wir gegen Berechnung. Auf Nachfrage bei unserem Service-Center können Sie die defekten Geräte für einen Kostenvoranschlag einsenden und ggf. dem Service-Center schriftlich (per Post, eMail) die Reparaturfreigabe erteilen. Ohne Reparaturfreigabe erfolgt keine weitere Bearbeitung.

9. Andere Ansprüche, als die oben genannten, können nicht geltend gemacht werden.

Die **Garantiebedingungen** gelten nur in der jeweils aktuellen Fassung zum Zeitpunkt der Reklamation und können ggf. unserer Homepage (www.scheppach.com) entnommen werden.

Bei Übersetzungen ist stets die deutsche Fassung maßgeblich.

Scheppach GmbH · Günzburger Str. 69 · 89335 Ichenhausen (Deutschland) · www.scheppach.com

Telefon: +800 4002 4002 (Service-Hotline/Freecall Rufnummer dt. Festnetz**) · Telefax +49 [0] 8223 4002 20 · E-Mail: service@scheppach.com · Internet: <http://www.scheppach.com>

* Produktabhängig auch über 24 Monate; länderbezogen können erweiterte Garantieleistungen gelten

** Verbindungskosten: kostenlos aus dem deutschen Festnetz

Änderungen dieser Garantiebedingungen ohne Voranmeldung behalten wir uns jederzeit vor.



Ersatzteile
Zubehör



Reparatur



Kontakt



Dokumente