

Art.Nr.
5906101901
AusgabeNr.
5906101850
Rev.Nr.
10/09/2020



HC52dc

DE	Kompressor Originalbedienungsanleitung	5
FR	Compresseur Traduction des instructions d'origine	16
IT	Compressore La cinghia deve sempre scorrere dritta.	26
GB	Compressor Translation of original instruction manual	36
PL	Kompresor Tłumaczenie oryginalnej instrukcji obsługi	45
LT	Kompresorius Vertimas paimtas iš originalaus vartotojo vadovo su instrukcijomis	55
CZ	Kompresor Překlad z originálního návodu	64
SK	Kompresor Preklad originálu - Úvod	73
EE	Kompressor Tõlge originaalkasutusjuhendist	83



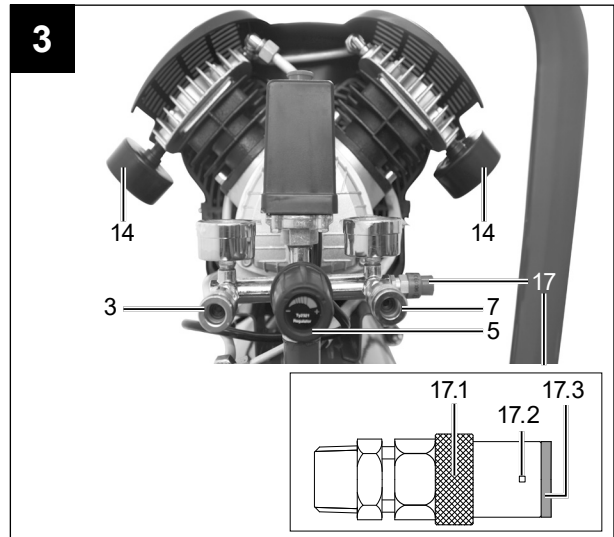
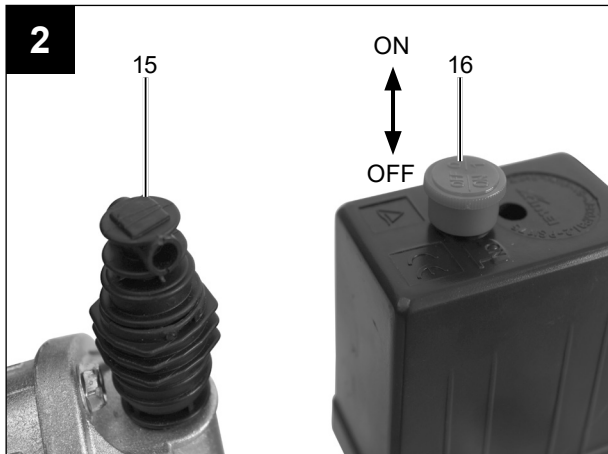
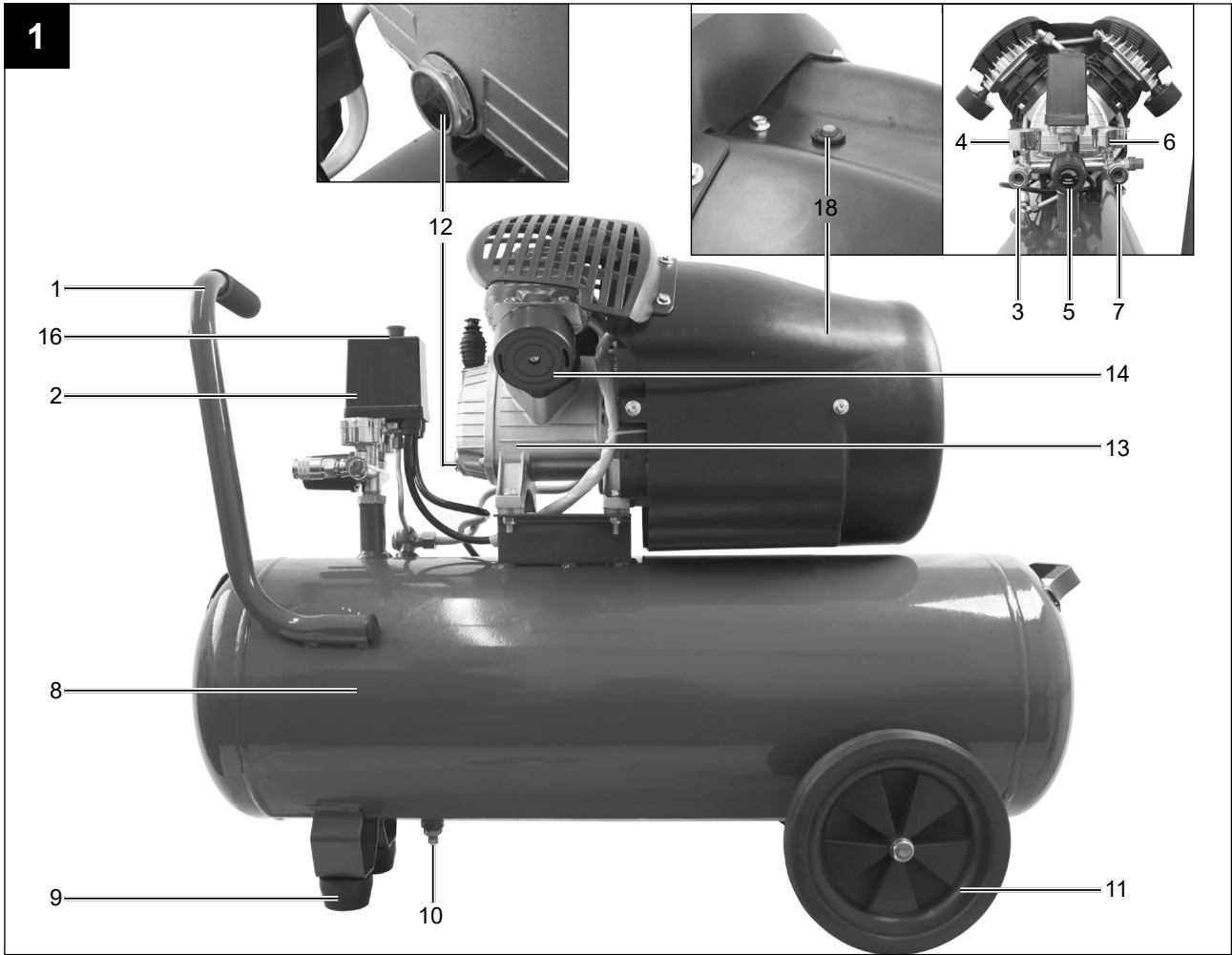

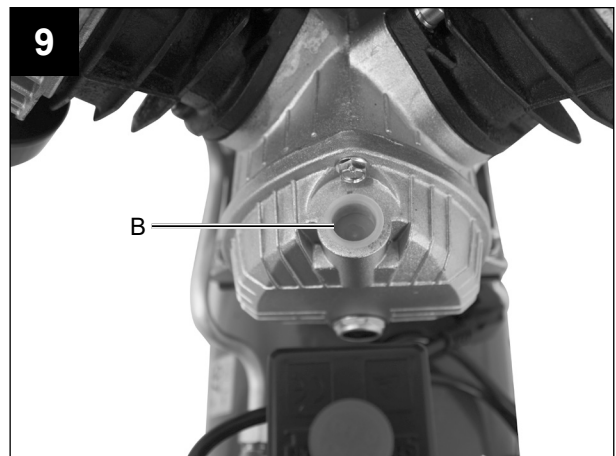
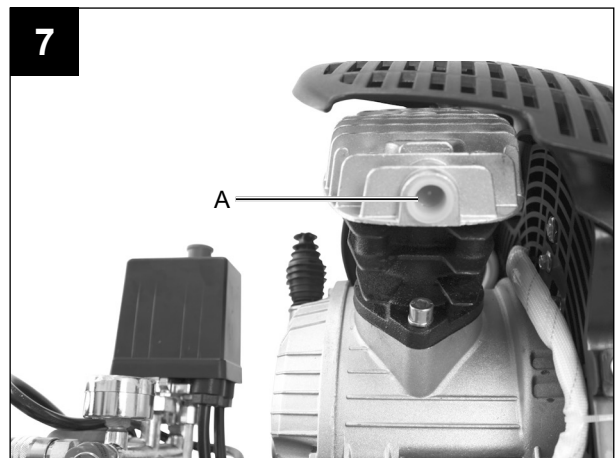
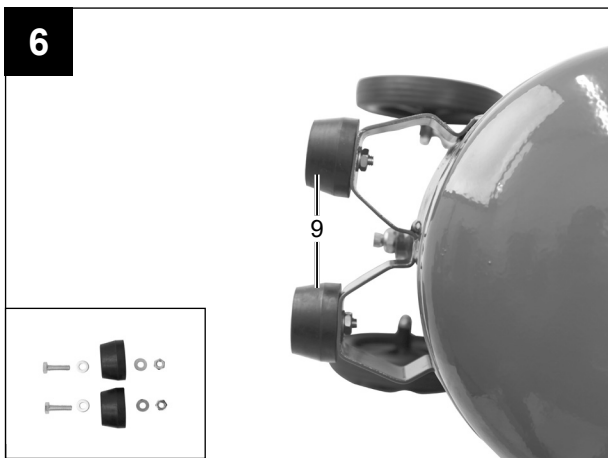
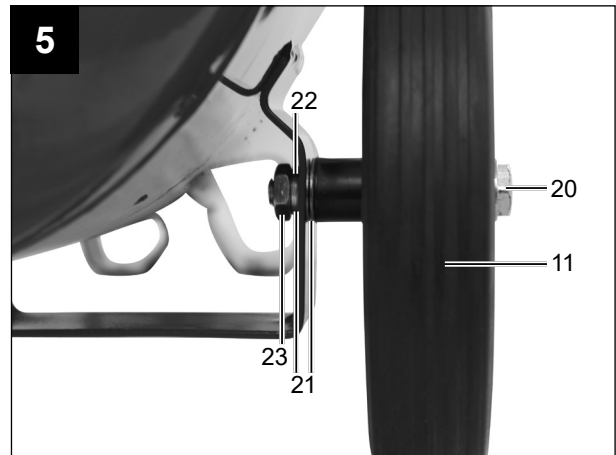
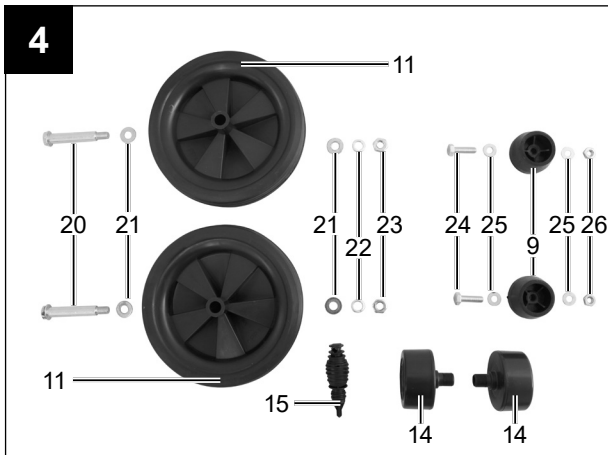
LV	Kompresors Tulkojums no oriģinālās lietošanas instrukcijas	92
SE	Kompressor Översättning av original-bruksanvisning	101
FI	Kompressori Käännös alkuperäisestä käyttöohjeesta	110
DK	Kompressor Oversættelse af den originale vejledning	119
NL	Compressor Vertaling van de originele gebruiksaanwijzing	128
HU	Kompresszor Az eredeti használati útmutató fordítása	138
BG	Компресор Превод на оригиналното ръководство	148
SI	Kompresor Prevod originalnih navodil za uporabo	159
HR	Kompresor Prijevod originalnog priručnika za uporabu	168

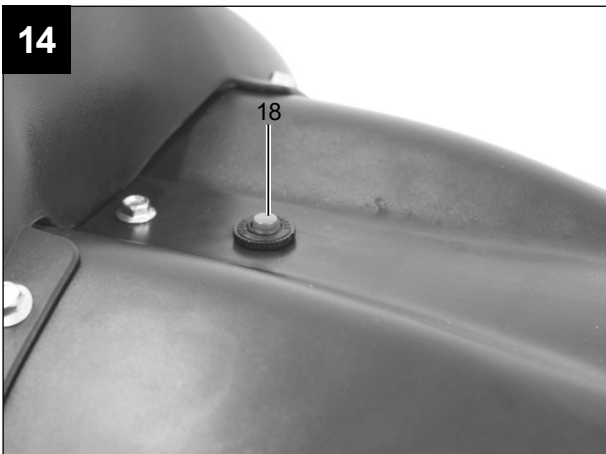
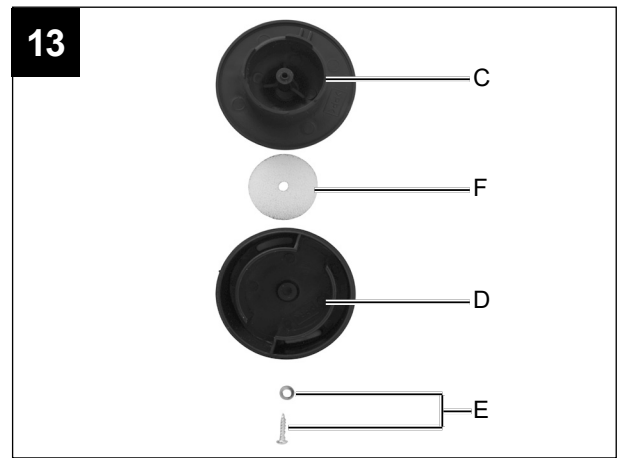
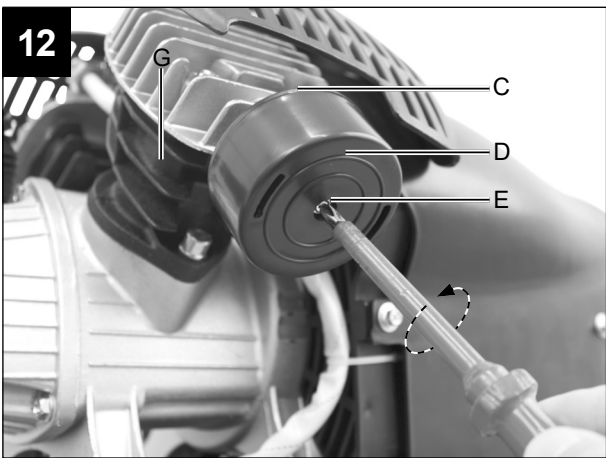
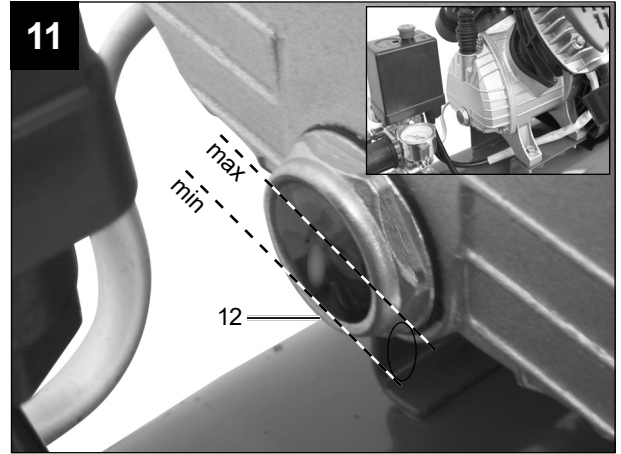
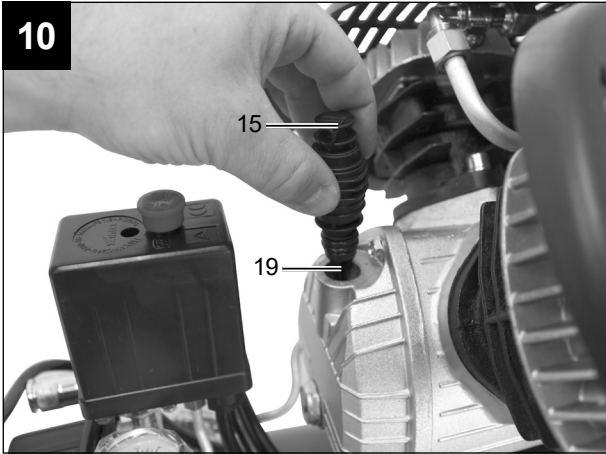



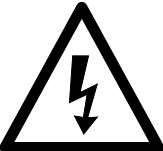

Erklärung der Symbole auf dem Gerät

	<p>Vor Inbetriebnahme Bedienungsanleitung und Sicherheitshinweise lesen und beachten!</p>
	<p>Tragen Sie einen Gehörschutz..</p>
	<p>Warnung vor heißen Oberflächen.</p>
	<p>Warnung vor elektrischer Spannung</p>
	<p>Warnung! Das Gerät ist mit einer automatisierten Anlaufsteuerung ausgestattet. Halten Sie Dritte vom Arbeitsbereich des Gerätes fern!</p>
	<p>Achtung! Vor Erstinbetriebnahme Ölstand überprüfen und Ölverschlusstopfen austauschen!</p>

Inhaltsverzeichnis:**Seite:**

1.	Einleitung.....	7
2.	Gerätebeschreibung	7
3.	Lieferumfang	7
4.	Bestimmungsgemäße Verwendung.....	8
5.	Sicherheitshinweise	8
6.	Technische Daten	10
7.	Vor Inbetriebnahme.....	10
8.	Aufbau und Bedienung.....	11
9.	Elektrischer Anschluss.....	11
10.	Reinigung, Wartung und Lagerung.....	12
11.	Entsorgung und Wiederverwertung.....	13
12.	Störungsabhilfe	14

1. Einleitung

Hersteller:

scheppach
 Fabrikation von Holzbearbeitungsmaschinen GmbH
 Günzburger Straße 69
 D-89335 Ichenhausen

Verehrter Kunde,

Wir wünschen Ihnen viel Freude und Erfolg beim Arbeiten mit Ihrem neuen Gerät.

Hinweis:

Der Hersteller dieses Gerätes haftet nach dem geltenden Produkthaftungsgesetz nicht für Schäden, die an diesem Gerät oder durch dieses Gerät entstehen bei:

- unsachgemäßer Behandlung,
- Nichtbeachtung der Bedienungsanweisung,
- Reparaturen durch Dritte, nicht autorisierte Fachkräfte,
- Einbau und Austausch von nicht originalen Ersatzteilen,
- nicht bestimmungsgemäßer Verwendung,
- Ausfällen der elektrischen Anlage bei Nichtbeachtung der elektrischen Vorschriften und VDE-Bestimmungen 0100, DIN 57113 / VDE0113.

Beachten Sie:

Lesen Sie vor der Montage und vor Inbetriebnahme den gesamten Text der Bedienungsanleitung durch. Diese Bedienungsanleitung soll es Ihnen erleichtern, Ihr Elektrowerkzeug kennenzulernen und dessen bestimmungsgemäßen Einsatzmöglichkeiten zu nutzen. Die Bedienungsanleitung enthält wichtige Hinweise, wie Sie mit dem Elektrowerkzeug sicher, fachgerecht und wirtschaftlich arbeiten, und wie Sie Gefahren vermeiden, Reparaturkosten sparen, Ausfallzeiten verringern und die Zuverlässigkeit und Lebensdauer des Elektrowerkzeugs erhöhen.

Zusätzlich zu den Sicherheitsbestimmungen dieser Bedienungsanleitung müssen Sie unbedingt die für den Betrieb des Elektrowerkzeugs geltenden Vorschriften Ihres Landes beachten.

Bewahren Sie die Bedienungsanleitung, in einer Plastikhülle geschützt vor Schmutz und Feuchtigkeit, bei dem Elektrowerkzeug auf. Sie muss von jeder Bedienungsperson vor Aufnahme der Arbeit gelesen und sorgfältig beachtet werden. An dem Elektrowerkzeug dürfen nur Personen arbeiten, die im Gebrauch des Elektrowerkzeugs unterwiesen und über die damit verbundenen Gefahren unterrichtet sind. Das geforderte Mindestalter ist einzuhalten.

Neben den in dieser Bedienungsanleitung enthaltenen Sicherheitshinweisen und den besonderen Vorschriften Ihres Landes sind die für den Betrieb von baugleichen Maschinen allgemein anerkannten technischen Regeln zu beachten.

Wir übernehmen keine Haftung für Unfälle oder Schäden, die durch Nichtbeachten dieser Anleitung und den Sicherheitshinweisen entstehen.

2. Gerätebeschreibung (Abb. 1 - 14)

1. Transportgriff
2. Druckschalter
3. Schnellkupplung (geregelter Druckluft)
4. Manometer (eingestellter Druck kann abgelesen werden)
5. Druckregler
6. Manometer (Kesseldruck kann abgelesen werden)
7. Schnellkupplung (ungeregelte Druckluft)
8. Druckbehälter
9. Standfuß (2x)
10. Ablassschraube für Kondenswasser
11. Rad (2x)
12. Öl-Ablassschraube / Öl-Schauglas
13. Verdichterpumpe
14. Luftfilter
15. Öl – Verschlussstopfen
16. Ein-/ Aus-Schalter
17. Sicherheitsventil
18. Überlastschalter
19. Öl-Einfüllöffnung
20. Schraube (Rad)
21. Beilagscheibe (Rad)
22. Federring (Rad)
23. Mutter (Rad)
24. Schraube (Standfuß)
25. Beilagscheibe (Standfuß)
26. Mutter (Standfuß)

3. Lieferumfang

⚠ ACHTUNG

Gerät und Verpackungsmaterialien sind kein Kinderspielzeug! Kinder dürfen nicht mit Kunststoffbeuteln, Folien und Kleinteilen spielen! Es besteht Verschluckungs- und Erstickungsgefahr!

- 2x Luftfilter
 - 2x Standfuß
 - 2x Rad
 - 1x Montagematerial
 - 1x Öl-Verschlussstopfen
 - 1x Ölflasche
 - 1x Bedienungsanleitung
- Öffnen Sie die Verpackung und nehmen Sie das Gerät vorsichtig heraus.
 - Entfernen Sie das Verpackungsmaterial sowie Verpackungs- und Transportsicherungen (falls vorhanden).

- Überprüfen Sie, ob der Lieferumfang vollständig ist.
- Kontrollieren Sie das Gerät und die Zubehörteile auf Transportschäden.
- Bewahren Sie die Verpackung nach Möglichkeit bis zum Ablauf der Garantiezeit auf.

4. Bestimmungsgemäße Verwendung

Der Kompressor dient zum Erzeugen von Druckluft für druckluftbetriebene Werkzeuge, welche mit einer Luftmenge bis ca. 272 l/min. betrieben werden können (z.B. Reifenfüller, Ausblaspistole und Lackierpistole).

Die Maschine darf nur nach ihrer Bestimmung verwendet werden. Jede weitere darüber hinausgehende Verwendung ist nicht bestimmungsgemäß. Für daraus hervorgerufene Schäden oder Verletzungen aller Art haftet der Benutzer/Bediener und nicht der Hersteller.

Bitte beachten Sie, dass unsere Geräte bestimmungsgemäß nicht für den gewerblichen, handwerklichen oder industriellen Einsatz konstruiert wurden. Wir übernehmen keine Gewährleistung, wenn das Gerät in Gewerbe-, Handwerks- oder Industriebetrieben sowie bei gleichzusetzenden Tätigkeiten eingesetzt wird.

5. Sicherheitshinweise

⚠ Achtung! Beim Gebrauch von Elektrowerkzeugen sind zum Schutz gegen elektrischen Schlag, Verletzungs- und Brandgefahr folgende grundsätzliche Sicherheitsmaßnahmen zu beachten. Lesen Sie alle diese Hinweise, bevor Sie dieses Elektrowerkzeug benutzen, und bewahren Sie die Sicherheitshinweise gut auf.

⚠ Achtung! Beim Gebrauch dieses Kompressors sind zum Schutz gegen elektrischen Schlag, Verletzungs- und Brandgefahr folgende grundsätzlichen Sicherheitsmaßnahmen zu beachten.

Lesen und beachten Sie diese Hinweise, bevor Sie das Gerät benutzen

Sicheres Arbeiten

1. Halten Sie Ihren Arbeitsbereich in Ordnung
 - Unordnung im Arbeitsbereich kann Unfälle zur Folge haben.
2. Berücksichtigen Sie Umgebungseinflüsse
 - Setzen Sie Elektrowerkzeuge nicht dem Regen aus.
 - Benutzen Sie Elektrowerkzeuge nicht in feuchter oder nasser Umgebung. Gefahr durch Stromschlag!
 - Sorgen Sie für gute Beleuchtung des Arbeitsbereichs.

- Benutzen Sie Elektrowerkzeuge nicht, wo Brand- oder Explosionsgefahr besteht.
3. Schützen Sie sich vor elektrischem Schlag
 - Vermeiden Sie Körperberührung mit geerdeten Teilen (z. B. Rohren, Radiatoren, Elektroherden, Kühlgeräten)
 4. Halten Sie Kinder fern!
 - Lassen Sie andere Personen nicht das Werkzeug und das Kabel berühren, halten Sie sie von Ihrem Arbeitsbereich fern.
 5. Bewahren Sie unbenutzte Elektrowerkzeuge sicher auf
 - Unbenutzte Elektrowerkzeuge sollten an einem trockenen, hochgelegenen oder abgeschlossenen Ort, außerhalb der Reichweite von Kindern, abgelegt werden.
 6. Überlasten Sie Ihr Elektrowerkzeug nicht
 - Sie arbeiten besser und sicherer im angegebenen Leistungsbereich.
 7. Tragen Sie geeignete Kleidung
 - Tragen Sie keine weite Kleidung oder Schmuck, sie könnten von beweglichen Teilen erfasst werden.
 - Bei Arbeiten im Freien sind Gummihandschuhe und rutschfestes Schuhwerk empfehlenswert.
 - Tragen Sie bei langen Haaren ein Haarnetz.
 8. Verwenden Sie das Kabel nicht für Zwecke, für die es nicht bestimmt ist
 - Benutzen Sie das Kabel nicht, um den Stecker aus der Steckdose zu ziehen. Schützen Sie das Kabel vor Hitze, Öl und scharfen Kanten.
 9. Pflegen Sie Ihre Werkzeuge mit Sorgfalt
 - Halten Sie Ihren Kompressor sauber, um gut und sicher zu arbeiten.
 - Befolgen Sie die Wartungsvorschriften.
 - Kontrollieren Sie regelmäßig die Anschlussleitung des Elektrowerkzeugs und lassen Sie diese bei Beschädigung von einem anerkannten Fachmann erneuern.
 - Kontrollieren Sie Verlängerungsleitungen regelmäßig und ersetzen Sie diese, wenn sie beschädigt sind.
 10. Ziehen Sie den Stecker aus der Steckdose
 - Bei Nichtgebrauch des Elektrowerkzeugs, vor der Wartung und beim Wechsel von Werkzeugen wie z. B. Sägeblatt, Bohrer, Fräser.
 11. Vermeiden Sie unbeabsichtigten Anlauf
 - Vergewissern Sie sich, dass der Schalter beim Einstecken des Steckers in die Steckdose ausgeschaltet ist.
 12. Benutzen Sie Verlängerungskabel für den Außenbereich
 - Verwenden Sie im Freien nur dafür zugelassene und entsprechend gekennzeichnete Verlängerungskabel.
 - Verwenden Sie die Kabeltrommel nur im abgerollten Zustand.

13. Seien Sie stets aufmerksam
- Achten Sie darauf, was Sie tun. Gehen Sie mit Vernunft an die Arbeit. Benutzen Sie das Elektrowerkzeug nicht, wenn Sie unkonzentriert sind.
14. Überprüfen Sie das Elektrowerkzeug auf eventuelle Beschädigungen
- Vor weiterem Gebrauch des Elektrowerkzeugs müssen Schutzvorrichtungen oder leicht beschädigte Teile sorgfältig auf ihre einwandfreie und bestimmungsgemäße Funktion untersucht werden.
 - Überprüfen Sie, ob die beweglichen Teile einwandfrei funktionieren und nicht klemmen oder ob Teile beschädigt sind. Sämtliche Teile müssen richtig montiert sein und alle Bedingungen erfüllen, um den einwandfreien Betrieb des Elektrowerkzeugs zu gewährleisten.
 - Beschädigte Schutzvorrichtungen und Teile müssen bestimmungsgemäß durch eine anerkannte Fachwerkstatt repariert oder ausgetauscht werden, soweit nichts anderes in der Bedienungsanleitung angegeben ist.
 - Beschädigte Schalter müssen bei einer Kundendienstwerkstatt ersetzt werden.
 - Benutzen Sie keine fehlerhaften oder beschädigten Anschlussleitungen.
 - Benutzen Sie keine Elektrowerkzeuge, bei denen sich der Schalter nicht ein- und ausschalten lässt.
15. Lassen Sie Ihr Elektrowerkzeug durch eine Elektrofachkraft reparieren
- Dieses Elektrowerkzeug entspricht den einschlägigen Sicherheitsbestimmungen. Reparaturen dürfen nur von einer Elektrofachkraft ausgeführt werden, indem Originalersatzteile verwendet werden; anderenfalls können Unfälle für den Benutzer entstehen.
16. **Achtung!**
- Zu Ihrer eigenen Sicherheit, benutzen Sie nur Zubehör und Zusatzgeräte, die in der Bedienungsanleitung angegeben oder vom Hersteller empfohlen oder angegeben werden. Der Gebrauch anderer als der in der Bedienungsanleitung oder im Katalog empfohlenen Einsatzwerkzeuge oder Zubehöre kann eine persönliche Verletzungsgefahr für Sie bedeuten.
17. Geräusch
- Bei Verwendung des Kompressors Gehörschutz tragen.
18. Austausch der Anschlussleitung
- Wenn die Anschlussleitung beschädigt wird, muss sie vom Hersteller oder einer Elektrofachkraft ersetzt werden, um Gefährdungen zu vermeiden. Gefahr durch Stromschläge
19. Befüllung von Reifen
- Kontrollieren Sie den Reifendruck unmittelbar nach der Befüllung durch ein geeignetes Manometer, z.B. an einer Tankstelle.

20. Straßenfahrbare Kompressoren im Baustellenbetrieb
- Achten Sie darauf, dass alle Schläuche und Armaturen für den höchst zulässigen Arbeitsdruck des Kompressors geeignet sind.
21. Aufstellort
- Stellen Sie den Kompressor nur auf einer ebenen Fläche auf.
22. Es ist empfohlen, dass Zuführschläuche bei Drücken über 7 bar mit einem Sicherheitskabel, z.B. einem Drahtseil ausgestattet werden sollten.

⚠ WARNUNG! Dieses Elektrowerkzeug erzeugt während des Betriebs ein elektromagnetisches Feld. Dieses Feld kann unter bestimmten Umständen aktive oder passive medizinische Implantate beeinträchtigen. Um die Gefahr von ernsthaften oder tödlichen Verletzungen zu verringern, empfehlen wir Personen mit medizinischen Implantaten ihren Arzt und den Hersteller vom medizinischen Implantat zu konsultieren, bevor das Elektrowerkzeug bedient wird.

ZUSÄTZLICHE SICHERHEITSHINWEISE

Sicherheitshinweise zum Arbeiten mit Druckluft und Ausblaspistolen

- Verdichterpumpe und Leitungen erreichen im Betrieb hohe Temperaturen. Berührungen führen zu Verbrennungen.
- Die vom Kompressor angesaugte Luft ist frei von Beimengungen zu halten, die in der Verdichterpumpe zu Bränden oder Explosionen führen können.
- Halten Sie beim Lösen der Schlauchkupplung das Kupplungsstück des Schlauches mit der Hand fest. So vermeiden Sie Verletzungen durch den zurück-schnellenden Schlauch.
- Bei Arbeiten mit der Ausblaspistole Schutzbrille tragen. Durch Fremdkörper und weggeblasene Teile können leicht Verletzungen verursacht werden.
- Mit der Ausblaspistole keine Personen anblasen oder Kleidung am Körper reinigen. Verletzungsgefahr!

Sicherheitshinweise beim Farbspritzen

- Keine Lacke oder Lösungsmittel mit einem Flammpunkt von weniger als 55° C verarbeiten. Explosionsgefahr!
- Lacke und Lösungsmittel nicht erwärmen. Explosionsgefahr!
- Werden gesundheitsschädliche Flüssigkeiten verarbeitet, sind zum Schutz Filtergeräte (Gesichtsmasken) erforderlich. Beachten Sie auch die von den Herstellern solcher Stoffe gemachten Angaben über Schutzmaßnahmen.

- Die auf den Umverpackungen der verarbeiteten Materialien aufgebrachten Angaben und Kennzeichnungen der Gefahrstoffverordnung sind zu beachten. Gegebenenfalls sind zusätzliche Schutzmaßnahmen zu treffen, insbesondere geeignete Kleidung und Masken zu tragen.
- Während des Spritzvorgangs sowie im Arbeitsraum darf nicht geraucht werden. Explosionsgefahr! Auch Farbdämpfe sind leicht brennbar.
- Feuerstellen, offenes Licht oder funkensschlagende Maschinen dürfen nicht vorhanden sein bzw. betrieben werden.
- Speisen und Getränke nicht im Arbeitsraum aufbewahren oder verzehren. Farbdämpfe sind gesundheitsschädlich.
- Der Arbeitsraum muss größer als 30 m³ sein und es muss ausreichender Luftwechsel beim Spritzen und Trocknen gewährleistet sein.
- Nicht gegen den Wind spritzen. Grundsätzlich beim Verspritzen von brennbaren bzw. gefährlichen Spritzgütern die Bestimmungen der örtlichen Polizeibehörde beachten.
- Verarbeiten Sie in Verbindung mit dem PVC-Druckschlauch keine Medien wie Testbenzin, Butylalkohol und Methylenchlorid. Diese Medien zerstören den Druckschlauch.

Betrieb von Druckbehältern

- Wer einen Druckbehälter betreibt, hat diesen in einem ordnungsgemäßen Zustand zu erhalten, ordnungsgemäß zu betreiben, zu überwachen, notwendige Instandhaltungs- und Instandsetzungsarbeiten unverzüglich vorzunehmen und die den Umständen nach erforderlichen Sicherheitsmaßnahmen zu treffen.
- Die Aufsichtsbehörde kann im Einzelfall erforderliche Überwachungsmaßnahmen anordnen.
- Ein Druckbehälter darf nicht betrieben werden, wenn er Mängel aufweist, durch die Beschäftigte oder Dritte gefährdet werden.
- Kontrollieren Sie den Druckbehälter vor jedem Betrieb auf Rost und Beschädigungen. Der Kompressor darf nicht mit einem beschädigten oder rostigen Druckbehälter betrieben werden. Stellen Sie Beschädigungen fest, so wenden Sie sich bitte an die Kundendienstwerkstatt.

Bewahren Sie die Sicherheitshinweise gut auf.

6. Technische Daten

Netzanschluss	230 V ~ 50Hz
Motorleistung W	2200
Betriebsart	S1
Kompressor-Drehzahl	2850 min ⁻¹
Druckbehältervolumen (in Liter)	50
Betriebsdruck	ca. 8 bar
Theo. Ansaugleistung l/min	ca. 412
Schallleistungspegel L _{WA}	93 dB(A)
Unsicherheit K _{WA}	2,03 dB
Schutzart	IP20
Gerätgewicht in kg	ca. 41
Öl (15W 40) l	ca. 0,25
Max. Aufstellhöhe (üNN)	1000 m

Die Geräuschemissionswerte wurden entsprechend EN ISO 3744 ermittelt.

Tragen Sie einen Gehörschutz.

Die Einwirkung von Lärm kann Hörverlust bewirken.

7. Vor Inbetriebnahme

- Überzeugen Sie sich vor dem Anschließen, dass die Daten auf dem Typenschild mit den Netzdaten übereinstimmen.
- Entfernen Sie vor Erstinbetriebnahme den Transportstopfen und füllen Sie das Verdichterpumpengehäuse mit Öl, wie unter Punkt 8.4 beschrieben.
- Überprüfen Sie das Gerät auf Transportschäden. Etwaige Schäden sofort dem Transportunternehmen melden, mit dem der Kompressor angeliefert wurde.
- Die Aufstellung des Kompressors muss in der Nähe des Verbrauchers erfolgen.
- Lange Luftleitungen und lange Zuleitungen (Verlängerungskabel) sind zu vermeiden.
- Auf trockene und staubfreie Ansaugluft achten.
- Den Kompressor nicht in feuchtem oder nassem Raum aufstellen.
- Der Kompressor darf nur in geeigneten Räumen (gut belüftet, Umgebungstemperatur +5°C bis 40°C) betrieben werden. Im Raum dürfen sich keine Stäube, keine Säuren, Dämpfe, explosive oder entflammbare Gase befinden.
- Der Kompressor ist geeignet für den Einsatz in trockenen Räumen. In Bereichen, in denen mit Spritzwasser gearbeitet wird, ist der Einsatz nicht zulässig.
- Vor Inbetriebnahme muss der Ölstand in der Kompressorpumpe kontrolliert werden.

8. Aufbau und Bedienung

⚠ Achtung!

Vor der Inbetriebnahme das Gerät unbedingt komplett montieren!

Zur Montage benötigen Sie:

- 2 x Gabelschlüssel 17 mm (nicht im Lieferumfang enthalten)
- 2 x Gabelschlüssel 14 mm (nicht im Lieferumfang enthalten)

8.1 Montage der Räder (Abb. 5)

- Montieren Sie die beiliegenden Räder (11) wie dargestellt.

8.2 Montage des Standfußes (2x) (Abb. 6)

- Montieren Sie den beiliegenden Standfuß (2x) wie dargestellt.

8.3 Montage des Luftfilters (2x) (Abb. 7, 8)

- Entfernen Sie den Transportstopfen (A) und schrauben Sie den Luftfilter (14) am Gerät fest.

8.4 Austausch des Transportdeckels (B) (Abb. 9, 10)

- Entfernen Sie den Transportdeckel der Öleinfüllöffnung.
- Füllen Sie das mitgelieferte Kompressorenöl in das Verdichterpumpengehäuse und setzen Sie den beiliegenden Öl-Verschlussstopfen (15) in die Öleinfüllöffnung ein.

8.5 Netzanschluss

- Der Kompressor ist mit einer Netzleitung mit Schutzkontaktstecker ausgerüstet. Dieser kann an jeder Schutzkontaktsteckdose 230V ~ 50 Hz, welche mit 16 A abgesichert ist, angeschlossen werden.
- Achten Sie vor Inbetriebnahme darauf, dass die Netzspannung mit der Betriebsspannung und mit der Maschinenleistung auf dem Datenschild übereinstimmt.
- Lange Zuleitungen, sowie Verlängerungen, Kabeltrommeln usw. verursachen Spannungsabfall und können den Motoranlauf verhindern.
- Bei niedrigen Temperaturen unter +5°C ist der Motoranlauf durch Schwergängigkeit gefährdet.

8.6 Ein-/ Ausschalter (Abb. 2)

- Zum Einschalten des Kompressors wird der Ein-/ Ausschalter (16) nach oben gezogen. Zum Abschalten wird der Ein-/Ausschalter nach unten gedrückt.

8.7 Druckeinstellung: (Abb. 1, 3)

- Mit dem Druckregler (5) wird der Druck am Manometer (4) eingestellt.

- Der eingestellte Druck kann an der Schnellkupplung (3) entnommen werden.
- Am Manometer (6) wird der Kesseldruck abgelesen.
- Der Kesseldruck wird an der Schnellkupplung (7) entnommen.

8.8 Druckschaltereinstellung (Abb. 1)

- Der Druckschalter (2) ist werkseitig eingestellt.
Einschaltdruck ca. 6 bar
Ausschaltdruck ca. 8 bar

8.9 Überlastschalter (Abb. 14)

Der Motor ist mit einem Überlastschalter ausgestattet (18). Bei Überlastung des Kompressors schaltet der Überlastschalter automatisch ab, um den Kompressor vor Überhitzung zu schützen. Sollte der Überlastschalter ausgelöst haben, schalten Sie den Kompressor am Ein-/Ausschalter (16) ab und warten Sie ab bis der Kompressor abgekühlt ist. Drücken Sie nun den Überlastschalter (18) ein und Schalten Sie den Kompressor wieder an.

9. Elektrischer Anschluss

Der installierte Elektromotor ist betriebsfertig angeschlossen. Der Anschluss entspricht den einschlägigen VDE- und DIN-Bestimmungen. Der kundenseitige Netzanschluss sowie die verwendete Verlängerungsleitung müssen diesen Vorschriften entsprechen.

Wichtige Hinweise

Bei Überlastung des Motors schaltet dieser selbständig ab. Nach einer Abkühlzeit (zeitlich unterschiedlich) lässt sich der Motor wieder einschalten.

Schadhafte Elektro-Anschlussleitung.

An elektrischen Anschlussleitungen entstehen oft Isolationsschäden.

Ursachen hierfür können sein:

- Druckstellen, wenn Anschlussleitungen durch Fenster oder Türspalten geführt werden.
- Knickstellen durch unsachgemäße Befestigung oder Führung der Anschlussleitung.
- Schnittstellen durch Überfahren der Anschlussleitung.
- Isolationsschäden durch Herausreißen aus der Wandsteckdose.
- Risse durch Alterung der Isolation.

Solch schadhafte Elektro-Anschlussleitungen dürfen nicht verwendet werden und sind aufgrund der Isolationsschäden lebensgefährlich.

Elektrische Anschlussleitungen regelmäßig auf Schäden überprüfen. Achten Sie darauf, dass beim Überprüfen die Anschlussleitung nicht am Stromnetz hängt.

Elektrische Anschlussleitungen müssen den einschlägigen VDE- und DIN-Bestimmungen entsprechen. Verwenden Sie nur Anschlussleitungen mit Kennzeichnung „H05VV-F“.

Ein Aufdruck der Typenbezeichnung auf dem Anschlusskabel ist Vorschrift.

- Das Produkt erfüllt die Anforderungen der EN 61000-3-11 und unterliegt Sonderanschlußbedingungen. Das heisst, dass eine Verwendung an beliebigen frei wählbaren Anschlußpunkten nicht zulässig ist.
- Das Gerät kann bei ungünstigen Netzverhältnissen zu vorübergehenden Spannungsschwankungen führen. Das Produkt ist ausschließlich zur Verwendung an Anschlußpunkten vorgesehen, die
 - a. eine maximale zulässige Netzimpedanz " Z " ($Z_{\max} = 0.382 \Omega$) nicht überschreiten, oder
 - b. eine Dauerstrombelastbarkeit des Netzes von mindestens 100 A je Phase haben.
- Sie müssen als Benutzer sicherstellen, wenn nötig in Rücksprache mit Ihrem Energieversorgungsunternehmen, daß Ihr Anschlußpunkt, an dem Sie das Produkt betreiben möchten, eine der beiden genannten Anforderungen a) oder b) erfüllt.

Wechselstrommotor:

- Die Netzspannung muss 230 V~ betragen.
- Verlängerungsleitungen bis 25 m Länge müssen einen Querschnitt von 1,5 Quadratmillimeter aufweisen.

Anschlüsse und Reparaturen der elektrischen Ausrüstung dürfen nur von einer Elektro-Fachkraft durchgeführt werden.

Bei Rückfragen bitte folgende Daten angeben:

- Stromart des Motors
- Daten des Maschinen-Typenschildes
- Daten des Motor-Typenschildes

10. Reinigung, Wartung und Lagerung

⚠ Achtung!

Ziehen Sie vor allen Reinigungs- und Wartungsarbeiten den Netzstecker! Verletzungsgefahr durch Stromstöße!

⚠ Achtung!

Warten Sie bis das Gerät vollständig abgekühlt ist! Verbrennungsgefahr!

⚠ Achtung!

Vor allen Reinigungs- und Wartungsarbeiten ist das Gerät drucklos zu machen! Verletzungsgefahr!

10.1 Reinigung

- Halten Sie das Gerät so staub- und schmutzfrei wie möglich. Reiben Sie das Gerät mit einem sauberen Tuch ab oder blasen Sie es mit Druckluft bei niedrigem Druck aus.
- Wir empfehlen, dass Sie das Gerät direkt nach jeder Benutzung reinigen.
- Reinigen Sie das Gerät regelmäßig mit einem feuchten Tuch und etwas Schmierseife. Verwenden Sie keine Reinigungs- oder Lösungsmittel; diese könnten die Kunststoffteile des Gerätes angreifen. Achten Sie darauf, dass kein Wasser in das Geräteinnere gelangen kann.
- Schlauch und Spritzwerkzeuge müssen vor Reinigung vom Kompressor getrennt werden. Der Kompressor darf nicht mit Wasser, Lösungsmitteln o. Ä. gereinigt werden.

10.2 Wartung des Druckbehälters (Abb. 1)

Achtung! Für dauerhafte Haltbarkeit des Druckbehälters (8) ist nach jedem Betrieb das Kondenswasser durch Öffnen der Ablassschraube (10) abzulassen.

Lassen Sie zuvor den Kesseldruck ab (s. 10.7.1). Die Ablassschraube wird durch Drehen gegen den Uhrzeigersinn geöffnet (Blickrichtung von der Kompressorunterseite auf die Schraube), damit das Kondenswasser vollständig aus dem Druckbehälter ablaufen kann. Verschließen Sie danach die Ablassschraube wieder (Drehen im Uhrzeigersinn). Kontrollieren Sie den Druckbehälter vor jedem Betrieb auf Rost und Beschädigungen. Der Kompressor darf nicht mit einem beschädigten oder rostigen Druckbehälter betrieben werden. Stellen Sie Beschädigungen fest, so wenden Sie sich bitte an die Kundendienstwerkstatt.

⚠ Achtung!

Das Kondenswasser aus dem Druckbehälter enthält Ölrückstände. Entsorgen Sie das Kondenswasser umweltgerecht bei einer entsprechenden Sammelstelle.

10.3 Sicherheitsventil (Abb. 3)

Das Sicherheitsventil (17) ist auf den höchstzulässigen Druck des Druckbehälters eingestellt. Es ist nicht zulässig, das Sicherheitsventil, zu verstellen oder die Verbindungssicherung (17.2) zwischen der Ablassmutter (17.1) und deren Kappe (17.3) zu entfernen.

Damit das Sicherheitsventil im Bedarfsfall richtig funktioniert, muss dieses alle 30 Betriebsstunden mind. jedoch 3-mal jährlich betätigt werden. Drehen Sie die perforierte Ablassmutter (17.1) zum Öffnen gegen den Uhrzeigersinn und ziehen dann die Ventilstange über die perforierte Ablassmutter (17.1) von Hand nach außen, um den Auslass des Sicherheitsventils zu öffnen. Das Ventil lässt nun hörbar Luft ab.

Anschließend drehen Sie die Ablassmutter wieder im Uhrzeigersinn fest.

10.4 Ölstand regelmäßig kontrollieren (Abb. 11)

Kompressor auf eine ebene, gerade Fläche stellen. Der Ölstand muss sich zwischen MAX und MIN des Öl-Schauglases (12) befinden.

Ölwechsel: Empfohlenes Öl: SAE 15W 40 oder gleichwertiges.

Die Erstfüllung muss nach 10 Betriebsstunden gewechselt werden; danach ist alle 50 Betriebsstunden das Öl abzulassen und neues nachzufüllen.

10.5 Ölwechsel (Abb. 1, 10, 11)

Schalten Sie den Motor ab und ziehen Sie den Netzstecker aus der Steckdose. Entfernen Sie den Ölverschlussstopfen (15). Nachdem Sie den eventuell vorhandenen Luftdruck abgelassen haben, können Sie die Öl-Ablassschraube (12) an der Verdichterpumpe (13) heraus-schrauben.

Damit das Öl nicht unkontrolliert herausläuft, halten Sie eine kleine Blechrinne darunter und fangen Sie das Öl in einem Behälter auf. Falls das Öl nicht vollständig herausläuft, empfehlen wir den Kompressor ein wenig zu neigen. Ist das Öl herausgelaufen, setzen Sie die Öl-Ablassschraube (12) wieder ein.

Das Altöl entsorgen Sie bei einer entsprechenden Annahmestelle für Altöl.

Um die richtige Ölmenge einzufüllen, achten Sie darauf, dass der Kompressor auf einer geraden Fläche steht. Füllen Sie das neue Öl in die Öleinfüllöffnung (19), bis der Ölstand die maximale Füllmenge erreicht. Diese ist durch einen roten Punkt auf dem Öl – Schauglas (12) gekennzeichnet (Abb. 11). Überschreiten Sie nicht die maximale Füllmenge. Eine Überfüllung kann einen Geräteschaden zur Folge haben. Setzen Sie den Ölverschlussstopfen (15) wieder in die Öleinfüllöffnung (19).

10.6 Reinigen des Ansaugfilters (Abb. 3, 12, 13)

Der Ansaugfilter verhindert das Einsaugen von Staub und Schmutz. Es ist notwendig, diesen Filter mindestens alle 300 Betriebsstunden zu reinigen. Ein verstopfter Ansaugfilter vermindert die Leistung des Kompressors erheblich.

Entfernen Sie den Ansaugfilter (2x) indem Sie die Schraube (E) öffnen.

Ziehen Sie danach den Filterdeckel (D) ab. Sie können nun den Luftfilter (F) herausnehmen. Klopfen Sie Luftfilter und Filterdeckel und Filtergehäuse vorsichtig aus. Diese Bauteile müssen danach mit Druckluft (ca. 3 bar) ausgeblasen und in umgekehrter Reihenfolge wieder montiert werden.

10.7 Lagerung

⚠ Achtung!

Ziehen Sie den Netzstecker, entlüften Sie das Gerät und alle angeschlossenen Druckluftwerkzeuge. Stellen Sie den Kompressor so ab, dass dieser nicht von Unbefugten in Betrieb genommen werden kann.

⚠ Achtung!

Den Kompressor nur in trockener und für Unbefugte unzugänglicher Umgebung aufbewahren. Nicht kippen, nur stehend aufbewahren! Öl kann auslaufen!

10.7.1 Ablassen des Überdrucks

Lassen Sie den Überdruck im Kompressor ab, indem Sie den Kompressor ausschalten und die noch im Druckbehälter vorhandene Druckluft verbrauchen, z.B. mit einem Druckluftwerkzeug im Leerlauf oder mit einer Ausblaspistole.

10.8 Service-Informationen

Es ist zu beachten, dass bei diesem Produkt folgende Teile einem gebrauchsgemäßen oder natürlichen Verschleiß unterliegen bzw. folgende Teile als Verbrauchsmaterialien benötigt werden.

Verschleißteile*: Riemen und Kupplung

* nicht zwingend im Lieferumfang enthalten!

11. Entsorgung und Wiederverwertung

Das Gerät befindet sich in einer Verpackung um Transportschäden zu verhindern. Diese Verpackung ist Rohstoff und ist somit wieder verwendbar oder kann dem Rohstoffkreislauf zurückgeführt werden.

Das Gerät und dessen Zubehör bestehen aus verschiedenen Materialien, wie z.B. Metall und Kunststoffe. Führen Sie defekte Bauteile der Sondermüllentsorgung zu. Fragen Sie im Fachgeschäft oder in der Gemeindeverwaltung nach!

Altgeräte dürfen nicht in den Hausmüll!



Dieses Symbol weist darauf hin, dass dieses Produkt gemäß Richtlinie über Elektro- und Elektronik-Altgeräte (2012/19/EU) und nationalen Gesetzen nicht über den Hausmüll entsorgt werden darf. Dieses Produkt muss bei einer dafür vorgesehenen Sammelstelle abgegeben werden. Dies kann z. B. durch Rückgabe beim Kauf eines ähnlichen Produkts oder durch Abgabe bei einer autorisierten Sammelstelle für die Wiederaufbereitung von Elektro- und Elektronik-Altgeräten geschehen. Der unsachgemäße Umgang mit Altgeräten kann aufgrund potentiell gefährlicher Stoffe, die häufig in Elektround Elektronik-Altgeräten enthalten sind, negative Auswirkungen auf die Umwelt und die menschliche Gesundheit haben.

Durch die sachgemäße Entsorgung dieses Produkts tragen Sie außerdem zu einer effektiven Nutzung natürlicher Ressourcen bei. Informationen zu Sammelstellen für Altgeräte erhalten Sie bei Ihrer Stadtverwaltung, dem öffentlich-rechtlichen Entsorgungsträger, einer autorisierten Stelle für die Entsorgung von Elektro- und Elektronik-Altgeräten oder Ihrer Müllabfuhr.

12. Störungsabhilfe

Störung	Mögliche Ursache	Abhilfe
Kompressor läuft nicht.	Netzspannung nicht vorhanden.	Kabel, Netzstecker, Sicherung und Steckdose überprüfen.
	Netzspannung zu niedrig.	Zu lange Verlängerungskabel vermeiden. Verlängerungskabel mit ausreichendem Aderquerschnitt verwenden.
	Außentemperatur zu niedrig.	Nicht unter +5° C Außentemperatur betreiben.
	Motor überhitzt.	Motor abkühlen lassen ggf. Ursache der Überhitzung beseitigen.
Kompressor läuft, jedoch kein Druck.	Sicherheitsventil (17) undicht.	Sicherheitsventil (17) austauschen.
	Dichtungen kaputt.	Dichtungen überprüfen, kaputte Dichtungen bei einer Fachwerkstatt ersetzen lassen.
	Ablass-Schraube für Kondenswasser (10) undicht.	Schraube per Hand nachziehen. Dichtung auf der Schraube überprüfen, ggf. ersetzen.
Kompressor läuft, Druck wird am Manometer angezeigt, jedoch Werkzeuge laufen nicht.	Schlauchverbindungen undicht.	Druckluftschlauch und Werkzeuge überprüfen, ggf. austauschen.
	Schnellkupplung undicht.	Schnellkupplung überprüfen, ggf. ersetzen.
	Zu wenig Druck am Druckregler (5) eingestellt.	Druckregler weiter aufdrehen.

Garantiebedingungen

Revisionsdatum 20. August 2018

Sehr geehrte Kundin, sehr geehrter Kunde,

unsere Produkte unterliegen einer strengen Qualitätskontrolle. Sollte ein Gerät dennoch nicht einwandfrei funktionieren, bedauern wir dies sehr und bitten Sie, sich an unseren Servicedienst unter der unten angegebenen Adresse zu wenden. Gerne stehen wir Ihnen auch telefonisch über die Servicenummer zur Verfügung. Die nachfolgenden Hinweise sollen Ihnen für eine problemlose Bearbeitung und Regulierung im Schadensfall dienen.

Für die Geltendmachung von Garantieansprüchen - innerhalb Deutschland - gilt folgendes:

- 1. Diese Garantiebedingungen** regeln unsere zusätzlichen Hersteller-Garantieleistungen für Käufer (private Endverbraucher) von Neugeräten. Die gesetzlichen Gewährleistungsansprüche werden von dieser Garantie nicht berührt. Für diese ist der Händler zuständig, bei dem Sie das Produkt erworben haben.
- 2. Die Garantieleistung** erstreckt sich ausschließlich auf Mängel an einem von Ihnen erworbenen neuen Gerät, die auf einem Material- oder Herstellungsfehler beruhen und ist - nach unserer Wahl - auf die unentgeltliche Reparatur solcher Mängel oder den Austausch des Gerätes beschränkt (ggf. auch Austausch mit einem Nachfolgemodell). Ersetzte Geräte oder Teile gehen in unser Eigentum über. Bitte beachten Sie, dass unsere Geräte bestimmungsgemäß nicht für den gewerblichen, handwerklichen oder beruflichen Einsatz konstruiert wurden. Ein Garantiefall kommt daher nicht zustande, wenn das Gerät innerhalb der Garantiezeit in Gewerbe-, Handwerks- oder Industriebetrieben verwendet wurde oder einer gleichzusetzenden Beanspruchung ausgesetzt war.
- 3. Von unseren Garantieleistungen ausgenommen sind:**
 - Schäden am Gerät, die durch Nichtbeachtung der Montageanleitung, nicht fachgerechte Installation, Nichtbeachtung der Bedienungsanleitung (z.B. Anschluss an eine falsche Netzspannung oder Stromart) bzw. der Wartungs- und Sicherheitsbestimmungen oder durch Einsatz des Gerätes unter ungeeigneten Umweltbedingungen sowie durch mangelnde Pflege und Wartung entstanden sind.
 - Schäden am Gerät, die durch missbräuchliche oder unsachgemäße Anwendungen (wie z.B. Überlastung des Gerätes oder Verwendung von nicht zugelassenen Werkzeugen bzw. Zubehör), Eindringen von Fremdkörpern in das Gerät (wie z.B. Sand, Steine oder Staub), Transportschäden, Gewaltanwendung oder Fremdeinwirkungen (wie z. B. Schäden durch Herunterfallen) entstanden sind.
 - Schäden am Gerät oder an Teilen des Gerätes, die auf einen bestimmungsgemäßen, üblichen (betriebsbedingten) oder sonstigen natürlichen Verschleiß zurückzuführen sind sowie Schäden und/oder Abnutzung von Verschleißteilen.
 - Mängel am Gerät, die durch Verwendung von Zubehör-, Ergänzungs- oder Ersatzteilen verursacht wurden, die keine Originalteile sind oder nicht bestimmungsgemäß verwendet werden.
 - Geräte, an denen Veränderungen oder Modifikationen vorgenommen wurden.
 - Geringfügige Abweichungen von der Soll-Beschaffenheit, die für Wert und Gebrauchstauglichkeit des Gerätes unerheblich sind.
 - Geräte an denen eigenmächtig Reparaturen oder Reparaturen, insbesondere durch einen nicht autorisierten Dritten, vorgenommen wurden.
 - Wenn die Kennzeichnung am Gerät bzw. die Identifikationsinformationen des Produktes (Maschinenaufkleber) fehlen oder unlesbar sind.
 - Geräte die eine starke Verschmutzung aufweisen und daher vom Servicepersonal abgelehnt werden.

Schadensersatzansprüche sowie Folgeschäden sind von dieser Garantieleistung generell ausgeschlossen.
- 4. Die Garantiezeit** beträgt regulär **24 Monate*** (12 Monate bei Batterien / Akkus) und beginnt mit dem Kaufdatum des Gerätes. Maßgeblich ist das Datum auf dem Original-Kaufbeleg. Garantieansprüche müssen jeweils nach Kenntniserlangung unverzüglich erhoben werden. Die Geltendmachung von Garantieansprüchen nach Ablauf der Garantiezeit ist ausgeschlossen. Die Reparatur oder der Austausch des Gerätes führt weder zu einer Verlängerung der Garantiezeit noch wird eine neue Garantiezeit durch diese Leistung für das Gerät oder für etwaige eingebaute Ersatzteile in Gang gesetzt. Dies gilt auch bei Einsatz eines Vor-Ort-Services. Das betroffene Gerät ist in gesäubertem Zustand zusammen mit einer Kopie des Kaufbelegs, - hierin enthalten die Angaben zum Kaufdatum und der Produktbezeichnung - der Kundendienststelle vorzulegen bzw. einzusenden. Wird ein Gerät unvollständig, ohne den kompletten Lieferumfang eingesendet, wird das fehlende Zubehör wertmäßig in Anrechnung / Abzug gebracht, falls das Gerät ausgetauscht wird oder eine Rückerstattung erfolgt. Teilweise oder komplett zerlegte Geräte können nicht als Garantiefall akzeptiert werden. Bei nicht berechtigter Reklamation bzw. außerhalb der Garantiezeit trägt der Käufer generell die Transportkosten und das Transportrisiko. **Einen Garantiefall melden Sie bitte vorab bei der Servicestelle (s.u.) an.** In der Regel wird vereinbart, dass das defekte Gerät mit einer kurzen Beschreibung der Störung per Abhol-Service (nur in Deutschland) oder - im Reparaturfall außerhalb des Garantiezeitraums - ausreichend frankiert, unter Beachtung der entsprechenden Verpackungs- und Versandrichtlinien, an die unten angegebene Serviceadresse eingeschickt wird. **Beachten Sie bitte, dass Ihr Gerät (modellabhängig) bei Rücklieferung, aus Sicherheitsgründen - frei von allen Betriebsstoffen ist.** Das an unser Service-Center eingeschickte Produkt, muss so verpackt sein, dass Beschädigungen am Reklamationsgerät auf dem Transportweg vermieden werden. Nach erfolgter Reparatur / Austausch senden wir das Gerät frei an Sie zurück. Können Produkte nicht repariert oder ausgetauscht werden, kann nach unserem eigenen freien Ermessen ein Geldbetrag bis zur Höhe des Kaufpreises des mangelhaften Produkts erstattet werden, wobei ein Abzug aufgrund von Abnutzung und Verschleiß berücksichtigt wird. Diese Garantieleistungen gelten nur zugunsten des privaten Erstkäufers und sind nicht abtret- oder übertragbar.
- 5. Für die Geltendmachung** Ihres Garantieanspruches **kontaktieren Sie bitte unser Service-Center** (via Post, eMail oder telefonisch).

Bitte verwenden Sie vorzugsweise unser Formular auf unserer Homepage: <https://www.scheppach.com/Reparaturservice.aspx>.

Bitte senden Sie uns keine Geräte ohne vorherige Kontaktaufnahme und Anmeldung bei unserem Service-Center.

Für die Inanspruchnahme dieser Garantiezusagen ist der Erstkontakt mit unserem Service-Center zwingende Voraussetzung.

- 6. Bearbeitungszeit** - Im Regelfall erledigen wir Reklamationssendungen innerhalb 14 Tagen nach Eingang in unserem Service-Center. Sollte in Ausnahmefällen die genannte Bearbeitungszeit überschritten werden, so informieren wir Sie rechtzeitig.
- 7. Verschleißteile** - Verschleißteile sind: a) mitgelieferte, an- und/oder eingebaute Batterien / Akkus sowie b) alle modellabhängigen Verschleißteile (siehe Bedienungsanleitung). Von der Garantieleistung ausgeschlossen sind tief entladene bzw. an Gehäuse und oder Batteriepolen beschädigte Batterien / Akkus.
- 8. Kostenvoranschlag** - Von der Garantieleistung nicht oder nicht mehr erfasste Geräte reparieren wir gegen Berechnung. Auf Nachfrage bei unserem Service-Center können Sie die defekten Geräte für einen Kostenvoranschlag einsenden und ggf. dem Service-Center schriftlich (per Post, eMail) die Reparaturfreigabe erteilen. Ohne Reparaturfreigabe erfolgt keine weitere Bearbeitung.
- 9. Andere Ansprüche**, als die oben genannten, können nicht geltend gemacht werden.

Die Garantiebedingungen gelten nur in der jeweils aktuellen Fassung zum Zeitpunkt der Reklamation und können ggf. unserer Homepage (www.scheppach.com) entnommen werden.

Bei Übersetzungen ist stets die deutsche Fassung maßgeblich.

scheppach Fabrikation von Holzbearbeitungsmaschinen GmbH · Günzburger Str. 69 · 89335 Ichenhausen (Deutschland) · www.scheppach.com
 Telefon: +49 [0] 8223 4002 99 oder +800 4002 4002 (Service-Hotline/FreeCall Rufnummer dt. Festnetz**) · Telefax +49 [0] 8223 4002 20 · E-Mail: service@scheppach.com · Internet: <http://www.scheppach.com>

* Produktabhängig auch über 24 Monate; länderbezogen können erweiterte Garantieleistungen gelten

** Verbindungskosten: kostenlos aus dem deutschen Festnetz

Änderungen dieser Garantiebedingungen ohne Voranmeldung behalten wir uns jederzeit vor.

Légende des symboles apposés sur l'appareil





	<p>Avant la mise en service, lisez le mode d'emploi et les consignes de sécurité et respectez-les!</p>
	<p>Portez une protection de l'ouïe.</p>
	<p>Attention aux pièces brûlantes !</p>
	<p>Attention à la tension électrique !</p>
	<p>Attention! L'appareil est équipé d'un système automatique de mise en route. Veillez à maintenir les tierces personnes à distance de l'appareil !</p>
	<p>Attention ! Avant la première mise en service, vérifiez le niveau d'huile et remplacez le bouchon d'huile !</p>

Table des matières:

Page:

1.	Introduction	18
2.	Description de l'appareil.....	18
3.	Limite de fourniture	18
4.	Utilisation conforme à l'affectation	19
5.	Consignes de sécurité	19
6.	Caractéristiques techniques	21
7.	Avant la mise en service	21
8.	Structure et commande.....	22
9.	Raccord électrique.....	22
10.	Nettoyage, maintenance et stockage.....	23
11.	Mise au rebut et recyclage	25
12.	Dépannage.....	25

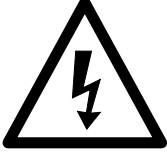
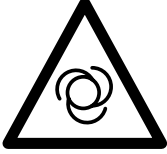
1. Introduction

Fabricant :

scheppach
 Fabrikation von Holzbearbeitungsmaschinen GmbH
 Günzburger Straße 69
 D-89335 Ichenhausen

Chers clients,

Nous espérons que votre nouvelle machine vous apportera satisfaction et de bons résultats.

Remarque:

Selon la loi en vigueur sur la responsabilité du fait des produits, le fabricant n'est pas tenu responsable pour tous les dommages à cet appareil ou pour tous les dommages résultant de l'exploitation de cet appareil, dans les cas suivants :

- Mauvaise manipulation,
- Non-respect des instructions d'utilisation,
- Travaux de réparation effectués par des tiers, par des spécialistes non autorisés,
- Remplacement et installation de pièces de rechange qui ne sont pas d'origine.
- Utilisation non conforme,
- Lors d'une défaillance du système électrique en cas de non-conformité avec les réglementations électriques et les normes VDE 0100, DIN 57113 / VDE0113.

Nous vous recommandons:

De lire intégralement le manuel d'utilisation, avant d'effectuer le montage et la mise en service.

Le présent manuel d'utilisation vous facilitera la prise en main et la connaissance de la machine, tout en vous permettant d'en utiliser pleinement le potentiel dans le cadre d'une utilisation conforme. Les instructions importantes qu'il contient vous apprendront comment travailler avec la machine de manière sûre, rationnelle et économique ; comment éviter les dangers, réduire les coûts de réparation et réduire les périodes d'indisponibilité ; comment enfin augmenter la fiabilité et la durée de vie de la machine. En plus des consignes de sécurité continues dans ce manuel d'utilisation, vous devez respecter scrupuleusement les réglementations et les lois applicables lors de l'utilisation de la machine dans votre pays.

Conservez le manuel d'utilisation dans une pochette plastique pour le protéger de la saleté et de l'humidité, sur la machine. Avant de commencer à travailler avec la machine, chaque utilisateur doit lire le manuel d'utilisation puis le suivre attentivement. Seules les personnes formées à l'utilisation de la machine et conscientes des risques associés sont autorisées à travailler avec la machine. L'âge minimum requis doit être respecté.

En plus des consignes de sécurité contenues dans ce manuel d'utilisation et des réglementations spécifiques de votre pays, vous devez respecter les règles techniques généralement reconnues pour l'utilisation de la machine.

Nous déclinons toute responsabilité pour les accidents et dommages dus au non-respect de ce mode d'emploi et des consignes de sécurité.

2. Description de l'appareil (Fig. 1 - 14)

1. Poignée de transport
2. Manocontact
3. Raccord rapide (air comprimé réglé)
4. Manomètre (la pression réglée est lisible)
5. Manostat régulateur
6. Manomètre (pression du réservoir lisible)
7. Raccord rapide (air comprimé non réglé)
8. Réservoir à air comprimé
9. Pied (2x)
10. Bouchon fileté de décharge pour eau de condensation
11. Roue (2x)
12. Bouchon fileté de décharge de l'huile / Verre-regard de l'huile
13. Pompe du compresseur
14. Filtre à air
15. Bouchon de terminaison de l'huile
16. Interrupteur en / hors circuit
17. Soupape de sécurité
18. Interrupteur de surcharge
19. Orifice d'introduction de l'huile
20. Vis (Roue)
21. Rondelle (Roue)
22. Rondelle élastique (Roue)
23. Ecrou (Roue)
24. Vis (Pied)
25. Rondelle (Pied)
26. Ecrou (Pied)

3. Limite de fourniture

⚠ ATTENTION

L'appareil et les matériaux d'emballage ne sont pas des jouets ! Les enfants ne doivent en aucun cas jouer avec les sacs en plastique, films d'emballage et pièces de petite taille ! Il existe un risque d'ingestion et d'asphyxie!

- 2x Filtre à air
- 2x Pied
- 2x Roue
- 1x Matériel de montage
- 1x Bouchon de terminaison de l'huile
- 1x Bouteille d'huile
- 1x Traduction des instructions d'origine

- Ouvrez l'emballage et sortez-en délicatement l'appareil.
- Retirez le matériau d'emballage, ainsi que les protections d'emballage et de transport (s'il y a lieu).
- Vérifiez que les fournitures sont complètes.
- Vérifiez que l'appareil et les accessoires n'ont pas été endommagés lors du transport.
- Conservez si possible l'emballage jusqu'à la fin de la période de garantie.

4. Utilisation conforme à l'affectation

Le compresseur sert à produire de l'air comprimé pour les outils fonctionnant à l'air comprimé qui peuvent être exploités avec un débit d'air d'env. 272 l/min. (p.ex. pompes à pneus, pistolets à air et pistolets de vernissage).

La machine doit exclusivement être employée conformément à son affectation. Toute utilisation allant au-delà de cette affectation est considérée comme non conforme. Pour les dommages en résultant ou les blessures de tout genre, le fabricant décline toute responsabilité et l'utilisateur/ l'opérateur est responsable.

Veillez au fait que nos appareils, conformément au règlement, n'ont pas été conçus pour être utilisés dans un environnement professionnel, industriel ou artisanal. Nous déclinons toute responsabilité si l'appareil venait à être utilisé professionnellement, artisanalement ou par des sociétés industrielles, tout comme pour toute activité équivalente.

5. Consignes de sécurité

⚠ Attention! Les consignes de sécurité suivantes doivent impérativement être respectées lors de l'utilisation d'outils électriques pour éviter les chocs électriques, les risques de blessures et incendies. Lisez toutes les instructions avant d'utiliser l'outil électrique et conservez les consignes de sécurité.

⚠ Attention! Lors de l'usage de ce compresseur, il faut respecter les mesures de sécurité fondamentales suivantes à des fins de protection contre les électrocutions, les blessures et les incendies. Lisez et suivez ces indications avant d'utiliser l'appareil.

Travail en toute sécurité

1. Maintenir l'ordre dans la zone de travail
 - Le désordre régnant dans la zone de travail peut entraîner des accidents.
2. Prendre en compte les facteurs environnementaux
 - Ne pas exposer les outils électriques à la pluie.

- Ne pas utiliser les outils électriques dans un environnement humide ou mouillé. Danger d'électrocution !
 - Veiller à ce que la zone de travail soit bien éclairée.
 - Ne pas utiliser les outils électriques dans les lieux soumis à des risques d'incendie ou d'explosion.
3. Assurer une protection contre les chocs électriques
 - Éviter tout contact du corps avec les pièces mises à la terre (par exemple, tuyaux, radiateurs, fours électriques, appareils de réfrigération).
 4. Tenez les enfants à l'écart !
 - Ne laissez pas d'autres personnes toucher l'outil ou le câble, éloignez-les de votre poste de travail.
 5. Conserver les outils électriques non utilisés en sécurité
 - Les outils électriques non utilisés doivent être conservés dans un lieu sec, en hauteur ou fermé, hors de portée des enfants.
 6. Ne pas forcer l'outil électrique
 - Il fonctionne en effet de manière plus satisfaisante et plus sûre dans sa plage de performances.
 7. Porter des vêtements adaptés
 - Ne pas porter de vêtements amples ou de bijoux qui risqueraient d'être entraînés par les pièces mobiles.
 - Lors de travaux en plein air, il est recommandé de porter des gants en caoutchouc et des chaussures antidérapantes.
 - Recouvrir les cheveux longs d'un filet.
 8. Ne pas utiliser le câble/cordon dans de mauvaises conditions
 - Ne pas tirer sur le câble pour débrancher le connecteur de la prise. Protéger le câble de la chaleur, de l'huile et des bords coupants.
 9. Prendre soin de ses outils
 - Maintenez votre compresseur propre pour pouvoir bien travailler en sécurité.
 - Suivez les consignes de maintenance
 - Contrôler régulièrement la conduite de raccordement de l'outil électrique et le faire remplacer par un spécialiste agréé en cas de dommage.
 - Contrôler régulièrement les rallonges et les remplacer en cas de dommage.
 10. Tirer directement sur le connecteur pour le débrancher de la prise
 - En cas de non-utilisation de l'outil électrique, avant une opération de maintenance et lors du remplacement des outils, par exemple, lame de scie, foret, fraise.
 11. Éviter une mise en marche involontaire
 - S'assurer lors du branchement de la fiche dans la prise que l'interrupteur est éteint.

12. Utiliser la rallonge pour l'extérieur
 - En extérieur, utiliser uniquement des rallonges autorisées et indiquées comme étant conformes à cet emploi.
 - N'utiliser les tambours de câbles que lorsqu'ils sont déroulés.
13. Être attentif
 - Faire attention à ce que l'on fait. Procéder de manière raisonnable. Ne pas utiliser l'outil électrique lorsque l'on est pas concentré.
14. Vérifier si l'outil électrique présente des dommages
 - Avant de poursuivre l'utilisation de l'outil électrique, il convient de vérifier soigneusement que les dispositifs de protection et les autres pièces fonctionnent parfaitement et conformément aux dispositions.
 - Vérifier que les pièces mobiles fonctionnent parfaitement, ne sont pas coincées et ne sont pas endommagées. Toutes les pièces doivent être montées correctement et toutes les conditions doivent être remplies pour garantir un fonctionnement impeccable de l'outil électrique.
 - Sauf indication contraire dans la notice d'utilisation, les dispositifs de protection et pièces endommagés doivent être réparés ou remplacés conformément aux dispositions par un atelier spécialisé et agréé.
 - Les interrupteurs défectueux (ex : ne permettant pas de passer de l'état de marche à l'état d'arrêt) doivent être remplacés par un atelier du service après-vente.
 - Ne pas utiliser de conduites de raccordement défectueuses ou endommagées.
 - Ne pas utiliser d'outils électriques pour lesquels les fiches ne se branchent et ne se débranchent pas.
15. Faire réparer l'outil électrique par un électricien spécialisé
 - Cet outil électrique est conforme aux dispositions de sécurité en vigueur. Les réparations ne doivent être menées à bien que par un électricien spécialisé qui utilisera des pièces de rechange d'origine. Sinon, l'utilisateur risque l'accident.
16. **Attention !**
 - Pour votre propre sécurité, utilisez uniquement des accessoires et appareils auxiliaires indiqués dans le mode d'emploi ou recommandés ou indiqués par le producteur. L'usage de tout autre outil ou accessoire que ceux recommandés dans le mode d'emploi ou dans le catalogue peut signifier pour vous un risque de blessure corporelle.

17. Bruit
 - Portez une protection de l'ouïe lors de l'utilisation du compresseur.
18. Remplacement de la conduite de raccordement
 - Lorsque la ligne de raccordement est endommagée, le producteur ou un(e) spécialiste en électricité doit la remplacer afin d'éviter tout danger. Danger par électrocution !
19. Gonflage de pneus
 - Contrôlez la pression de gonflage directement après le remplissage en utilisant un manomètre adéquat, p. ex. dans une station service.
20. Compresseurs pouvant aller sur route en conditions de chantier
 - Veiller à ce que tous les tuyaux et toutes les robinetteries conviennent à la pression de service la plus élevée admise pour le compresseur.
21. Lieu d'implantation
 - Mettez uniquement le compresseur sur une surface plane.
22. Les tuyaux d'amenée devraient être équipés d'un câble de sécurité (par ex. un câble en acier) en cas de pressions supérieures à 7 bars.

⚠ AVERTISSEMENT! Pendant son fonctionnement, cet outil électrique génère un champ électromagnétique. Ce champ peut dans certaines circonstances nuire aux implants médicaux actifs ou passifs. Pour réduire les risques de blessures graves voire mortelles, nous recommandons aux personnes porteuses d'implants médicaux de consulter leur médecin, ainsi que le fabricant de leur implant avant d'utiliser l'outil électrique.

CONSIGNES DE SÉCURITÉ SUPPLÉMENTAIRES

Consignes de sécurité relatives au travail avec de l'air comprimé et des pistolets à air

- La pompe du compresseur et les câbles atteignent des températures élevées en fonctionnement. Tout contact provoque des brûlures.
- L'air aspiré par le compresseur doit être maintenu exempt d'impuretés, elles pourraient entraîner des explosions ou des incendies dans la pompe du compresseur.
- Maintenez la pièce de connexion du flexible de la main pendant que vous détachez le raccord. Vous éviterez de la sorte des blessures par le tuyau qui rebondit.
- Portez des lunettes de protection lorsque vous travaillez avec le pistolet à air. Des corps étrangers et des pièces emportées par le souffle peuvent provoquer facilement des blessures.
- Ne dirigez pas le jet sur des personnes et ne nettoyez pas des vêtements au corps avec le pistolet à air. Risque de blessure !

Consignes de sécurité lors de la peinture au pistolet

- N'utilisez pas de vernis ni de détergeant ayant un point d'inflammation inférieur à 55° C. Danger d'explosion !
- Ne chauffez pas la laque et le détergeant. Danger d'explosion!
- Lorsque vous utilisez des liquides nuisibles pour la santé, il est nécessaire de porter des appareils filtrants (masques) à des fins de protection. Respectez également les indications des producteurs de telles substances en ce qui concerne les mesures de sécurité.
- Respecter les indications sur les emballages des matériaux traités et les marquages de l'ordonnance relative aux substances dangereuses. Le cas échéant, prendre des mesures de protection supplémentaires, porter particulièrement des vêtements adéquats et masques.
- Il ne faut pas fumer pendant la pulvérisation tout comme dans l'espace de travail. Danger d'explosion ! Les vapeurs de peinture sont aussi facilement inflammables.
- Aucun foyer, ni flamme nue, ni aucune machine produisant des étincelles ne doivent être présentes ni utilisées.
- Ne consommez pas et ne conservez pas d'aliments et de boissons dans l'espace de travail. Les vapeurs de couleurs sont nocives à la santé.
- L'espace de travail doit avoir plus de 30 m³ et il faut garantir un renouvellement d'air suffisant lors de la pulvérisation et du séchage. Ne pulvérisez pas contre le vent. Respectez toujours les règlements de la police locale lorsque vous pulvérisez des produits combustibles ou dangereux.
- N'utilisez pas de fluides comme de l'essence minérale, du butylalcool et du chlorure de méthylène en association avec le tuyau de refoulement en C.P.V. Ces fluides détruisent le tuyau de refoulement.

Fonctionnement de réservoirs de pression

- Toute personne qui exploite un récipient sous pression doit le conserver en bon état, l'exploiter dans les règles de l'art, le surveiller, procéder immédiatement à tous travaux d'entretien et de réparation nécessaires et prendre les mesures de sécurité nécessaires en fonction des circonstances.
- L'autorité de surveillance peut ordonner dans certains cas des mesures de surveillance nécessaires.
- Il ne faut pas exploiter un récipient à pression, lorsqu'il présente des vices qui menacent les employés ou des tiers.
- Contrôlez le réservoir de pression avant chaque service pour déceler la rouille et les détériorations. Il ne faut pas exploiter le compresseur avec réservoir de pression rouillé ou endommagé. Faites un constat de l'endommagement et adressez-vous au service après-vente.

Conservez bien ces consignes de sécurité.

6. Caractéristiques techniques

Branchement secteur	230 V ~ 50 Hz
Puissance moteur W	2200
Mode de service	S1
Vitesse de rotation du compresseur tr/min.	2850 min ⁻¹
Volume du réservoir sous pression (en litres)	50
Pression de service	env. 8 bar
Puissance d'aspiration l/min.	env. 412
Niveau acoustique L _{WA}	97 dB(A)
Imprécision K _{WA}	2,03 dB
Type de protection	IP20
Poids de l'appareil en kg	env. 41
Huile (15W 40) l	env. 0,25
Max. hauteur d'installation (au-dessus du niveau de la mer)	1000 m

Les valeurs de niveau de bruit ont été déterminées conformément à EN ISO 3744.

Portez une protection auditive.

Les nuisances sonores peuvent entraîner une perte d'audition.

7. Avant la mise en service

- Assurez-vous, avant de connecter la machine, que les données se trouvant sur la plaque de signalisation correspondent bien aux données du réseau.
- Avant la mise en service initiale, retirez le bouchon de transport (B) et remplissez le carter d'huile, comme l'indique le point 8.4.
- Contrôler si l'appareil n'est pas endommagé. Signalez immédiatement tout dommage au transporteur par lequel le compresseur a été livré.
- Le compresseur doit être mis en place à proximité du consommateur.
- Il faut éviter les conduites d'air longues et les conduites d'alimentation longues (câbles de rallonge).
- Veillez à ce que l'air aspiré soit sec et sans poussière.
- N'installez pas le compresseur dans un endroit humide ni mouillé.
- Le compresseur doit être utilisé uniquement dans des endroits adéquats (bonne ventilation, température ambiante +5° jusqu'à 40° C). La pièce doit être exempte de poussières, d'acides, de vapeurs, de gaz explosives ou inflammables.

- Le compresseur doit être employé dans des endroits secs. Il ne peut pas être utilisé dans des zones où l'on travaille avec des éclaboussures d'eau.
- Avant la mise en service, contrôlez le niveau d'huile dans la pompe du compresseur.

8. Structure et commande

⚠ Attention !

Avant la mise en service, montez absolument l'appareil complètement !

Pour le montage, vous avez besoin de :

- 2 x clés à fourche 17 mm (non comprises dans la livraison)
- 2 x clés à fourche 14 mm (non comprises dans la livraison)

8.1 Montage des roues (Fig. 5)

- Montez les roues de transport (11) jointes comme représenté.

8.2 Montage du pied d'appui (2x) (Fig. 6)

- Montez le pied joint comme indiqué.

8.3 Montage du filtre à air (2x) (Fig. 7, 8)

- Supprimez le bouchon de transport (A) et vissez le filtre à air (14) à fond sur l'appareil.

8.4 Remplacement du bouchon de transport (B) (Fig. 9, 10)

- Retirez le couvercle de transport (B) de l'orifice de remplissage d'huile.
- Remplissez le carter avec l'huile de compresseur fournie et remettez en place le bouchon de fermeture (15) dans l'orifice de remplissage d'huile.

8.5 Raccord réseau

- Le compresseur est équipé d'un câble réseau avec fiche à contact de protection. Celui-ci peut être raccordé à chaque prise de courant de sécurité 230 V ~ 50 Hz protégée par fusible 16 A.
- Veillez, avant la mise en service, à ce que la tension du secteur et la tension de service soient les mêmes, en vous reportant à la plaque signalétique de la machine.
- Les longs câbles d'alimentation tout comme les rallonges, tambours de câble etc. entraînent des chutes de tension et peuvent empêcher le démarrage du moteur.
- Lorsque la température descend en dessous de +5° C, le moteur marche durement et peut ne pas démarrer.

8.6 Interrupteur marche/arrêt (Fig. 2)

- Pour la mise en service du compresseur, tirez l'interrupteur Marche/Arrêt (16) vers le haut. Pour la mise hors-circuit, pousser l'interrupteur Marche/Arrêt vers le bas.

8.7 Réglage de pression : (Fig. 1, 3)

- Le régulateur de pression (5) permet de régler la pression sur le manomètre (4).
- La pression réglée peut être prise au niveau du raccord rapide (3).
- On peut lire la pression du récipient sur le manomètre (6).
- La pression du récipient peut être prise au niveau du raccord rapide (7).

8.8 Réglage du manocontact (Fig. 1)

- Le manocontact (2) est réglé à l'usine.
Pression d'enclenchement env. 6 bars
Pression de mise hors circuit env. 8 bars.

8.9 Interrupteur de surcharge (Fig. 14)

Le moteur est doté d'un interrupteur de surcharge (18). En cas de surcharge du compresseur, l'interrupteur de surcharge se déconnecte automatiquement afin de protéger le compresseur de la surchauffe. Si l'interrupteur de surcharge s'est déclenché, mettez le compresseur hors circuit par l'interrupteur marche/arrêt (16) et laissez refroidir le compresseur. Appuyez à présent sur l'interrupteur de surcharge (18) et remettez le compresseur en marche.

9. Raccord électrique

Le moteur électrique installé est prêt à fonctionner une fois raccordé. Le raccordement correspond aux dispositions de la VDE et DIN en vigueur. Le branchement au secteur effectué par le client ainsi que la rallonge électrique utilisée doivent correspondre à ces prescriptions.

Consignes importantes

En cas de surcharge du moteur, ce dernier s'arrête de lui-même.

Après un temps de refroidissement (d'une durée variable), le moteur peut être remis en marche.

Ligne de raccordement électrique défectueuse

Des détériorations de l'isolation sont souvent présentes sur les lignes de raccordement électriques.

Les causes peuvent en être :

- Des points de pression, si les lignes de raccordement passent par des fenêtres ou interstices de portes.
- Des pliures dues à une fixation ou à un cheminement incorrects des lignes de raccordement.
- Des points d'intersection si les lignes de raccordement se croisent.

- Des détériorations de l'isolation dues à un arrachement hors de la prise murale.
- Des fissures dues au vieillissement de l'isolation.

Des lignes de raccordement électriques endommagées de la sorte ne doivent pas être utilisées et, en raison de leur isolation défectueuse, sont mortellement dangereuses.

Vérifier régulièrement que les lignes de raccordement électriques ne sont pas endommagées.

Lors du contrôle, veillez à ce que la conduite de raccordement ne soit pas connectée au réseau.

Les lignes de raccordement électriques doivent correspondre aux dispositions VDE et DIN en vigueur. N'utilisez que des lignes de raccordement dotées du signe „H05VV-F“.

L'indication de la désignation du type sur la ligne de raccordement est obligatoire.

- Le produit répond aux exigences de la norme EN 61000-3-11 et est soumis à des conditions de raccordement spéciales. Autrement dit, il est interdit de l'utiliser sur un point de raccordement au choix.
- L'appareil peut entraîner des variations de tension provisoires lorsque le réseau n'est pas favorable.
- Le produit est exclusivement prévu pour l'utilisation aux points de raccordement
 - a. qui ne dépassent pas une impédance de réseau maximale autorisée de «Z» ($Z_{\max} = 0.382 \Omega$) ou
 - b. qui ont une intensité admissible du courant permanent d'au moins 100 A par phase.
- En tant qu'utilisateur, vous devez vous assurer, si nécessaire en consultant votre entreprise d'électricité locale, que le point de raccordement avec lequel vous voulez exploiter le produit, répond à l'une des deux exigences a) ou b).

Moteur à courant alternatif

- La tension du réseau doit être de 230 V~.
- Les rallonges d'une longueur max. de 25 m doivent présenter une section de 1,5 mm².

Les raccordements et réparations de l'équipement électrique doivent être réalisés par un électricien.

Pour toute question, veuillez indiquer les données suivantes :

- Type de courant du moteur
- Données figurant sur la plaque signalétique de la machine
- Données figurant sur la plaque signalétique du moteur

10. Nettoyage, maintenance et stockage

⚠ Attention !

Retirez la prise du réseau pour chaque travail de réglage et de maintenance ! Risque de blessure par coup de courant !

⚠ Attention !

Attendez jusqu'à ce que l'appareil ait complètement refroidi ! Risque de brûlure.!

⚠ Attention !

Avant tous travaux de nettoyage et de maintenance, mettez l'appareil hors pression ! Risque de blessure !

10.1 Nettoyage

- Maintenez l'appareil aussi propre et sans poussière que possible. Frottez l'appareil avec un chiffon propre ou soufflez dessus avec de l'air comprimé à basse pression.
- Nous recommandons de nettoyer l'appareil directement après chaque utilisation.
- Nettoyez l'appareil régulièrement à l'aide d'un chiffon humide et un peu de savon noir. N'utilisez aucun produit de nettoyage ni détergent; ils pourraient endommager les pièces en matières plastiques de l'appareil. Veillez à ce qu'aucune eau n'entre à l'intérieur de l'appareil.
- Détachez le tuyau et les outils de pulvérisation du compresseur avant de commencer le nettoyage. Le compresseur ne doit pas être lavé à l'eau, avec des solvants ou autres produits du même genre.

10.2 Maintenance du récipient sous pression (Fig. 1)

Attention! Pour une durée de conservation durable du récipient sous pression (8), il faut vider l'eau de condensation en ouvrant le bouchon fileté de vidange (10) après chaque service.

Faites d'abord sortir la pression du récipient (voir 10.7.1). Le bouchon fileté de vidange se dévisse en tournant dans le sens contraire des aiguilles d'une montre (si on regarde du bas du compresseur vers la vis), afin que l'eau de condensation puisse s'échapper complètement du récipient sous pression.

Refermez ensuite le bouchon fileté de vidange (dans le sens des aiguilles d'une montre). Contrôlez le récipient sous pression avant chaque service pour déceler la rouille et les détériorations. Il ne faut pas exploiter le compresseur avec un récipient sous pression rouillé ou endommagé. Si vous constatez des dommages, veuillez vous adresser au service après-vente.

⚠ Attention !

L'eau de condensation issue des réservoirs de pression comprend des résidus d'huile. Éliminez l'eau condensée dans le respect de l'environnement en l'apportant dans un poste collecteur correspondant.

10.3 Soupape de sécurité (Fig. 3)

La soupape de sécurité (17) est réglée sur la pression maximale admissible du réservoir sous pression. Il est interdit de modifier le réglage de la soupape de sécurité ou de retirer la fixation de connexion (17.2) qui relie l'écrou de vidange (17.1) à son capuchon (17.3).

Pour avoir la garantie que la soupape de sécurité fonctionnera correctement en cas de besoin, elle doit être actionnée au moins toutes les 30 heures de fonctionnement et au moins 3 fois par an. Faites tourner l'écrou de vidange perforé (17.1) dans le sens inverse des aiguilles d'une montre pour l'ouvrir, puis tirez la tige de vanne vers l'extérieur sur l'écrou de vidange perforé (17.1) pour ouvrir l'évacuation de la soupape de sécurité. Vous pouvez à présent entendre que la soupape laisse l'air s'échapper. Resserrez ensuite l'écrou d'évacuation en le faisant tourner dans le sens des aiguilles d'une montre

10.4 Contrôlez régulièrement le niveau d'huile (Fig. 11)

Mettez le compresseur sur une surface plane et droite. Le niveau d'huile doit se trouver entre le MAX et le MIN du verre-regard de l'huile (12).

Vidange d'huile - huile recommandée : SAE 15W 40 ou équivalente.

Le premier remplissage doit être remplacé au bout de 10 heures de service ; ensuite, vidanger l'huile toutes les 50 heures de service pour en remplir une nouvelle.

10.5 Changement d'huile (Fig. 1, 10, 11)

Mettez le moteur hors circuit et déconnectez la fiche de contact de la prise. Retirez le bouchon d'étanchéité d'huile (15). Après avoir fait baisser la pression de l'air, vous pouvez dévisser le bouchon fileté de vidange d'huile (12) sur la pompe du compresseur (13). Afin que l'huile ne s'échappe pas de façon incontrôlée, maintenez une petite goulotte en tôle dessous et récupérez l'huile dans un réservoir. Si l'huile ne s'écoule pas complètement, nous recommandons de pencher légèrement le compresseur. Lorsque l'huile a fini de s'écouler, remettez le bouchon fileté de vidange d'huile (12) en place.

Éliminez l'huile usée en l'apportant dans un point de collecte des huiles usées correspondant.

Pour remplir la quantité d'huile correcte, veillez à ce que le compresseur se trouve sur une surface plane.

Remplissez la nouvelle huile dans l'orifice de remplissage d'huile (19) jusqu'à ce que le niveau d'huile maximal de remplissage soit atteint.

Celui-ci est marqué d'un point rouge sur le verre-regard de l'huile (12) (Fig. 11). Ne dépassez pas la quantité maximale de remplissage.

Un surremplissage peut entraîner un dommage de l'appareil. Introduisez à nouveau le bouchon de fermeture de l'huile (15) dans l'orifice de remplissage d'huile (19).

10.6 Nettoyage du filtre d'aspiration (Fig. 3, 12, 13)

Le filtre d'aspiration (2x) empêche d'aspirer de la poussière et des impuretés. Il faut nettoyer ce filtre au moins toutes les 300 heures de service. Un filtre d'aspiration bouché réduit énormément la puissance du compresseur.

Retirez le filtre d'aspiration (2x) en ouvrant la vis (E). Retirez ensuite le couvercle du filtre (D). Vous pouvez à présent retirer le filtre à air (F). Tapotez le filtre à air, le couvercle du filtre et le boîtier de filtre précautionneusement. Soufflez ensuite ces composants avec de l'air comprimé (env. 3 bars) et remontez-les dans l'ordre inverse.

10.7 Stockage

⚠ Attention !

Tirez la fiche de contact, ventilez l'appareil et tous les outils à air comprimé raccordés. Rangez le compresseur de manière qu'aucune personne non autorisée ne puisse le mettre en service.

⚠ Attention !

Maintenez le compresseur uniquement au sec et inaccessible aux personnes non autorisées. Ne le renversez pas, conservez-le uniquement debout ! De l'huile peut s'échapper !

10.7.1 Évacuation du surplus de pression

Évacuez la surpression contenue dans le compresseur en éteignant le compresseur et en utilisant l'air comprimé restant dans le récipient sous pression, par exemple à l'aide d'un outil à air comprimé qui tourne à vide ou avec un pistolet de soufflage.

Informations service après-vente

Il faut tenir compte du fait que pour ce produit les pièces suivantes sont soumises à une usure liée à l'utilisation ou à une usure naturelle ou que les pièces suivantes sont nécessaires en tant que consommables.

Pièces d'usure*: Courroie, le couplage

*Pas obligatoirement compris dans la livraison !

11. Mise au rebut et recyclage

L'appareil se trouve dans un emballage permettant d'éviter les dommages dus au transport. Cet emballage est une matière première et peut donc être réutilisé ultérieurement ou être réintroduit dans le circuit des matières premières. L'appareil et ses accessoires sont en matériaux divers, comme par ex. des métaux et matières plastiques. Éliminez les composants défectueux dans les systèmes d'élimination des déchets spéciaux. Renseignez-vous dans un commerce spécialisé ou auprès de l'administration de votre commune !

Ne pas jeter les vieux appareils avec les déchets ménagers!



Ce symbole indique que conformément à la directive relative aux déchets d'équipements électriques et électroniques (2012/19/UE) et aux lois nationales, ce produit ne doit pas être jeté avec les déchets ménagers. Ce produit doit être remis à un centre de collecte prévu à cet effet.





Le produit peut par ex. être retourné à l'achat d'un produit similaire ou être remis à un centre de collecte autorisé pour le recyclage d'appareils électriques et électroniques usagés.

En raison des substances potentiellement dangereuses souvent contenues dans les appareils électriques et électroniques usagés, la manipulation non conforme des appareils usagés peut avoir un impact négatif sur l'environnement et la santé humaine. Une élimination conforme de ce produit contribue en outre à une utilisation efficace des ressources naturelles. Pour plus d'informations sur les centres de collecte des appareils usagés, veuillez contacter votre municipalité, le service communal d'élimination des déchets, un organisme agréé pour éliminer les déchets d'équipements électriques et électroniques ou le service d'enlèvement des déchets.

12. Dépannage

Panne	Cause possible	Remède
Le compresseur ne marche pas.	Tension secteur pas présente.	Contrôler le câble, la fiche de contact, le fusible et la prise de courant.
	Tension secteur trop basse.	Évitez des rallonges de câble trop longues. Utilisez des rallonges de câble avec suffisamment de diamètre de brin.
	Température extérieure trop faible.	Ne pas s'en servir à une température inférieure à +5°C.
	Moteur surchauffé.	Laisser refroidir le moteur, le cas échéant, éliminer l'origine de la surchauffe.
Le compresseur onctionne, cependant aucune pression n'est présente.	Soupape de sécurité (17) non étanche Joints cassés.	Remplacer la soupape de sécurité (17).
	Bouchon fileté de vidange pour l'eau	Contrôler les joints, faire remplacer les joints cassés dans un atelier.
	Condensée (10) perméable.	Resserrer la vis manuellement. Contrôler le joint sur la vis, le remplacer le cas échéant.
Le compresseur onctionne, la pression est affichée sur le manomètre, mais les outils ne fonctionnent pas.	Raccords de flexibles perméables.	Contrôler le tuyau d'air comprimé et les outils, le cas échéant, le remplacer.
	Raccord rapide non étanche.	Contrôler le raccord rapide, le cas échéant, le remplacer
	Pas assez de pression réglée sur le régulateur de pression (5).	Ouvrir encore le régulateur de pression.

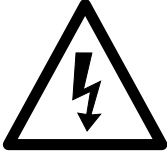
Legenda delle simboli sullo strumento

	<p>Prima dell'inizio istruzioni per l'uso e la sicurezza Leggere e seguire!.</p>
	<p>Indossare protezioni per l'udito.</p>
	<p>Fate attenzione alle parti molto calde.</p>
	<p>Segnalazione di tensione elettrica</p>
	<p>Attenzione al riavvio automatico. Tenere lontani i terzi dall'area di lavoro del dispositivo!</p>
	<p>Attenzione! Prima della prima messa in esercizio controllate il livello dell'olio e sostituite il relativo tappo a vite</p>

Indice:	Pagina:
1. Introduzione	28
2. Descrizione dell'apparecchio	28
3. Prodotto ed accessori in dotazione	28
4. Utilizzo proprio	29
5. Avvertenze sulla sicurezza	29
6. Caratteristiche tecniche	31
7. Prima della messa in funzione	31
8. Montaggio ed azionamento.....	31
9. Ciamento elettrico	32
10. Pulizia, manutenzione e conservazione	33
11. Smaltimento e riciclaggio.....	34
12. Risoluzione dei guasti	35

1. Introduzione

Fabbricante:

scheppach
 Fabrikation von Holzbearbeitungsmaschinen GmbH
 Günzburger Straße 69
 D-89335 Ichenhausen

Egregio cliente,

Le auguriamo un piacevole utilizzo del Suo nuovo apparecchio.

Avvertenza:

Ai sensi della legge sulla responsabilità dei prodotti attualmente in vigore, il fabbricante non è responsabile per eventuali danni che si dovessero verificare a questa apparecchiatura o a causa di questa in caso di:

- utilizzo improprio,
- inosservanza delle istruzioni per l'uso,
- riparazioni effettuate da specialisti terzi non autorizzati,
- installazione e sostituzione di ricambi non originali,
- utilizzo non conforme,
- avaria dell'impianto elettrico in caso di inosservanza delle disposizioni in materia elettrica e delle norme VDE 0100, DIN 57113 / VDE0113.

Da osservare:

Prima del montaggio e della messa in funzione, leggere tutto il testo delle istruzioni per l'uso.

Le presenti istruzioni per l'uso le consentono di conoscere l'utensile elettrico e di sfruttare le sue possibilità d'impiego conformi.

Le istruzioni per l'uso contengono avvertenze importanti su come utilizzare l'utensile elettrico in modo sicuro, corretto ed economico e su come evitare i pericoli, risparmiare sui costi di riparazione, ridurre i tempi di inattività ed aumentare l'affidabilità e la durata dell'utensile elettrico.

Oltre alle disposizioni di sicurezza contenute nelle qui presenti istruzioni per l'uso, è necessario altresì osservare le norme in vigore nel proprio Paese per l'utilizzo dell'utensile elettrico.

Conservare le istruzioni per l'uso vicino all'utensile elettrico, protette da sporcizia e umidità in una copertina di plastica. Esse devono essere attentamente lette e scrupolosamente osservate da tutti gli operatori prima di iniziare il lavoro.

Sull'utensile elettrico possono lavorare soltanto persone che sono state istruite sul suo uso e sui pericoli ad esso collegati. L'età minima richiesta per gli operatori deve essere assolutamente rispettata.

Oltre agli avvisi di sicurezza contenuti nelle presenti istruzioni per l'uso e alle disposizioni speciali in vigore nel proprio Paese, devono essere rispettate le regole tecniche generalmente riconosciute per l'esercizio di macchine di lavorazione del legno.

Non ci assumiamo alcuna responsabilità in caso di incidenti o danni dovuti al mancato rispetto delle presenti istruzioni e delle avvertenze di sicurezza.

2. Descrizione dell'apparecchio (Fig. 1 - 14)

1. Impugnatura di trasporto
2. Pressostato
3. Accoppiamento rapido (aria compressa regolata)
4. Manometro (indica la pressione impostata)
5. Regolatore di pressione
6. Manometro (indica la pressione del serbatoio)
7. Accoppiamento rapido (aria compressa non regolata)
8. Serbatoio a pressione
9. Base di appoggio (2x)
10. Vite di scarico dell'acqua di condensa
11. Ruota (2x)
12. Vite di scarico dell'olio / Indicatore di livello a vista dell'olio
13. Pompa del compressore
14. Filtro dell'aria
15. Tappo di chiusura dell'olio
16. Interruttore ON/OFF
17. Valvola di sicurezza
18. Interruttore di sovraccarico
19. Apertura di riempimento olio
20. Vite (Ruota)
21. Rosetta (Ruota)
22. Rosetta elastica (Ruota)
23. Dado (Ruota)
24. Vite (Base di appoggio)
25. Rosetta (Base di appoggio)
26. Dado (Base di appoggio)

3. Prodotto ed accessori in dotazione

⚠ ATTENZIONE

L'apparecchio e il materiale d'imballaggio non sono giocattoli! I bambini non devono giocare con sacchetti di plastica, film e piccoli pezzi! Sussiste pericolo di ingerimento e soffocamento!

- 2x Filtro dell'aria
 - 2x Base di appoggio
 - 2x Ruota
 - 1x Materiale di montaggio
 - 1x Tappo di chiusura dell'olio
 - 1x Bottiglia di olio
 - 1x Traduzioni del manuale d'uso originale
- Aprite l'imballaggio e togliete con cautela l'apparecchio dalla confezione.
 - Togliete il materiale d'imballaggio e anche i fermi di trasporto / imballo (se presenti).
 - Controllate che siano presenti tutti gli elementi forniti.

- Verificate che l'apparecchio e gli accessory non presentino danni dovuti al trasporto.
- Se possibile, conservate l'imballaggio fino alla scadenza della garanzia.

4. Utilizzo proprio

Il compressore serve per produrre aria compressa per utensili da azionare con una quantità di aria compressa fino a ca. 272 l/min (per es. gonfi agomme, pistole di soffiaggio e pistole di verniciatura).

L'apparecchio deve venire usato solamente per lo scopo a cui è destinato. Ogni altro tipo di uso che esuli da quello previsto non è un uso conforme. L'utilizzatore/l'operatore, e non il costruttore, è responsabile dei danni e delle lesioni di ogni tipo che ne risultino.

Tenete presente che i nostri apparecchi non sono stati costruiti per l'impiego professionale, artigianale o industriale. Non ci assumiamo alcuna garanzia quando l'apparecchio viene usato in imprese commerciali, artigianali o industriali, o in attività equivalenti.

5. Avvertenze sulla sicurezza

⚠ Attenzione! Quando si usano elettroutensili, per proteggersi da scossa elettrica, lesioni e pericolo d'incendio, vanno rispettate le seguenti misure di sicurezza fondamentali. Leggere tutte le avvertenze, prima di usare il presente elettroutensile e conservare con cura le avvertenze per la sicurezza.

⚠ Attenzione! Nell'usare questo compressore si devono osservare le seguenti misure fondamentali di sicurezza per proteggersi da scosse elettriche e dal pericolo di lesioni e di ustioni. Leggete ed osservate queste avvertenze prima di usare l'apparecchio.

Lavoro sicuro

1. Mantenere in ordine l'area di lavoro
 - Il disordine nell'area di lavoro può causare infortuni.
2. Tenere conto dell'influenza dell'ambiente circostante
 - Non esporre gli utensili elettrici alla pioggia.
 - Non utilizzare gli utensili elettrici in ambiente umido o bagnato. Pericolo a causa di scosse elettriche!
 - Provvedere ad una buona illuminazione della zona di lavoro.
 - Non utilizzare gli utensili elettrici in luoghi esposti a rischio di incendio o esplosione.
3. Proteggersi da scosse elettriche
 - Evitare il contatto del corpo con componenti messi a terra (come ad es. tubi, radiatori, piastre elettriche, dispositivi refrigeranti).

4. Tenete lontani i bambini!
 - Impedite alle altre persone di toccare l'utensile o il cavo, tenetele lontane dalla vostra zona di lavoro.
5. Conservare gli utensili elettrici non utilizzati in modo sicuro
 - Utensili elettrici inutilizzati devono essere depositati in un luogo asciutto, alto o comunque chiuso, fuori dalla portata di bambini.
6. Non sovraccaricare l'utensile elettrico
 - Si lavora meglio e più sicuri nell'intervallo di potenza indicato.
7. Indossare abbigliamento adeguato
 - Non indossare abbigliamento largo o gioielli perché potrebbero essere catturati da componenti in movimento.
 - Eseguendo lavori all'aperto si consiglia di portare guanti di gomma e scarpe che non scivolano. Se avete i capelli lunghi, raccoglieteli in una retina.
 - In caso di capelli lunghi, indossare una retina per raccogliere i capelli.
8. Non utilizzare il cavo per scopi non previsti
 - Non utilizzare il cavo per estrarre la spina dalla presa. Proteggere il cavo da calore, olio e spigoli appuntiti.
9. Prendersi cura degli elettroutensili con attenzione
 - Tenete il compressore pulito per lavorare bene ed in modo sicuro. Seguite le regole di manutenzione.
 - Controllare regolarmente il cavo di collegamento dell'elettroutensile e farlo sostituire da un tecnico in caso di danneggiamento.
 - Verificare regolarmente i cavi di prolunga e sostituirli qualora fossero danneggiati.
10. Estrarre la spina dalla presa
 - In caso di inutilizzo dell'elettroutensile, prima della manutenzione e durante la sostituzione degli utensili, ad es. lama, perforatrice, fresatrice.
11. Evitare l'avviamento inavvertito
 - Accertarsi che l'interruttore sia spento quando si inserisce la spina nella presa.
12. Utilizzare il cavo di prolunga per la zona esterna
 - All'aperto utilizzare solo cavi di prolunga consentiti e opportunamente contrassegnati a tale scopo.
 - Utilizzare il tamburo avvolgicavo solo in stato srotolato.
13. Prestare attenzione
 - Fare attenzione a cosa si sta facendo. Lavorare con consapevolezza. Non utilizzare l'elettroutensile in caso di mancata concentrazione.
14. Verificare che l'elettroutensile non sia danneggiato
 - Prima dell'ulteriore utilizzo dell'elettroutensile, controllare attentamente che i dispositivi di protezione ed altri componenti funzionino perfettamente e in modo conforme.

- Verificare che i componenti mobili funzionino perfettamente e non siano incastrati o che i componenti non siano danneggiati. Tutti i componenti devono essere montati correttamente e tutte le condizioni devono essere soddisfatte al fine di garantire un esercizio perfetto dell'elettrotensile.
 - Dispositivi di protezione e componenti danneggiati devono essere riparati o sostituiti da un'officina specializzata riconosciuta in modo conforme, salvo diversamente indicato nelle istruzioni per l'uso.
 - Interruttori danneggiati devono essere sostituiti presso un'officina di assistenza clienti.
 - Non utilizzare cavi di collegamento difettosi o danneggiati.
 - Non utilizzare elettrotensili in cui l'interruttore non può essere acceso o spento.
15. Far riparare l'elettrotensile da un tecnico elettricista qualificato
- Questo elettrotensile soddisfa le disposizioni di sicurezza in vigore. Le riparazioni devono essere effettuate solo da un esperto elettricista utilizzando pezzi di ricambio originali, altrimenti si rischiano infortuni dell'utilizzatore.
16. **Attenzione!**
- Per la vostra sicurezza usate solo accessory ed apparecchi complementari riportati nelle istruzioni per l'uso oppure consigliati o indicate dal produttore. L'uso di utensili o di accessory diversi da quelli consigliati nelle istruzioni per l'uso o nel catalogo può comportare il rischio di lesioni alla vostra persona.
17. Rumore
- Quando utilizzate il compressore indossate cuffie antirumore.
18. Sostituzione del cavo di alimentazione
- Se il cavo di alimentazione viene danneggiato, deve essere sostituito dal produttore stesso o da un elettricista specializzato così da evitare incidenti. Pericolo a causa di scosse elettriche!
19. Gonfiare i pneumatici
- Controllate la pressione dei pneumatici subito dopo averli gonfiati tramite un apposito manometro, ad es. a una stazione di benzina.
20. Motocompressori da cantiere
- Controllate che tutti i tubi e i raccordi siano adatti alla massima pressione di esercizio consentita del compressore.
21. Luogo di installazione
- Installate il compressore solamente su una superficie piana.
22. I tubi flessibili di alimentazione dovrebbero essere dotati di un cavo di sicurezza (ad es. un cavo di acciaio) in caso di pressioni superiori ai 7 bar.

⚠ AVVISO! Questo elettrotensile genera un campo magnetico durante l'esercizio. Tale campo può danneggiare impianti medici attivi o passivi in particolari condizioni. Per ridurre il rischio di lesioni serie o mortali, si raccomanda alle persone con impianti medici di consultare il proprio medico e il produttore dell'impianto medico prima di utilizzare l'elettrotensile.

ULTERIORI AVVISI DI SICUREZZA

Avvertenze di sicurezza per lavori da eseguire con aria compressa e pistol di soffiaggio.

- La pompa del compressore e le tubazioni raggiungono delle temperature elevate durante l'esercizio. Il contatto causa ustioni.
- L'aria aspirata dal compressore deve essere priva di altre sostanze che possano causare incendi o esplosioni nella pompa del compressore.
- Nell'allentare l'attacco del tubo tenete fermo con la mano il componente di attacco. In questo modo evitate il verificarsi di lesioni dovute a movimenti bruschi del tubo.
- Portate occhiali protettivi nel lavorare con la pistola di soffiaggio. I corpi estranei e le parti spostate dal getto d'aria possono facilmente causare lesioni.
- Non dirigete il getto d'aria della pistola di soffiaggio verso persone e non usatelo per pulire indumenti mentre sono indossati. Pericolo di lesioni!
- Avvertenze di sicurezza per quando si spruzza colore
- Non utilizzate vernici o solventi con un punto di infiammabilità inferiore a 55° c. Pericolo di esplosione!
- Non riscaldate vernici o solventi. Pericolo di esplosione!
- Se vengono impiegati liquidi nocivi alla salute sono necessari dei dispositivi protettivi di filtrazione (maschere). Tenete presente anche le indicazioni circa le misure protettive fornite dal produttore di tali sostanze.
- Si devono osservare le indicazioni ed i codici dell'ordinamento sulle sostanze pericolose applicati sulle confezioni dei materiali lavorati. Eventualmente si devono prendere ulteriori misure di protezione, in particolare l'uso di indumenti e maschere adatti.
- Non si deve fumare durante l'operazione di spruzzatura e nel locale di lavoro. Pericolo di esplosione! Anche i vapori di colore sono facilmente infiammabili.
- Non ci devono essere e non devono essere usati focolari, fiamme vive o macchine che producano scintille.
- Non tenete o consumate cibi e bevande nel locale di lavoro. I vapori di colore sono nocivi alla salute.
- Il locale di lavoro deve avere una cubatura maggiore di 30 m³ e deve essere garantito un ricambio di aria sufficiente per la spruzzatura e l'essiccazione. Non dirigete il getto controvento.

Nello spruzzare sostanze infiammabili ovvero pericolose rispettate fundamentalmente le disposizioni delle autorità di polizia locali.

- Non usate fluidi quali benzina solvente, alcol butilico o cloruro di metilene in combinazione con tubi di mandata in pvc. Questi fluidi provocano danni irreparabili al tubo di mandata.

Esercizio di serbatoi a pressione

- Chi utilizza un serbatoio a pressione deve tenerlo in buone condizioni, usarlo in modo regolare, tenerlo controllato, eseguire subito i lavori necessari di manutenzione e riparazione e prendere le misure di sicurezza necessarie a seconda della situazione.
- Le autorità addette alla sorveglianza possono disporre misure di controllo necessarie nel caso specifico.
- Un serbatoio a pressione non deve essere usato se presenta dei difetti che rappresentino un rischio per i dipendenti o per terzi.
- Prima di ogni utilizzo controllate che il serbatoio a pressione non presenti danni e ruggine. Il compressore non deve venire usato con un serbatoio a pressione danneggiato o arrugginito. Se notate dei danni, rivolgetevi all'officina del servizio assistenza clienti.

Conservate le avvertenze di sicurezza in luogo sicuro.

6. Caratteristiche tecniche

Collegamento alla rete	230 V ~ 50 Hz
Potenza del motore W	2200
Modalità operativa	S1
Numero di giri del compressor	2850 min ⁻¹
Volume del serbatoio a pressione (in litri)	50
Pressione operativa	circa. 8 bar
Potenza di aspirazione teorica l/min.	circa. 412
Livello di potenza acustica L _{WA}	93 dB(A)
Incertezza K _{WA}	2,03 dB
Tipo di protezione	IP20
Peso dell'apparecchio in kg	circa. 41
Olio (15W 40) l	circa. 0,25
Altezza massima installazione (s.l.m.)	1000 m

I valori di emissione dei rumori sono stati rilevati secondo la norma EN ISO 3744.

Portate cuffie antirumore.

L'effetto del rumore può causare la perdita dell'udito.

7. Prima della messa in funzione

- Prima di inserire la spina nella presa di corrente assicuratevi che i dati sulla targhetta di identificazione corrispondano a quelli di rete.
- Rimuovere, prima della messa in funzione iniziale, il tappo per il trasporto (B) e riempire il monoblocco con olio, come descritto al punto 8.4.
- Verificate che l'apparecchio non presenti Danni dovuti al trasporto. Comunicate subito alla ditta di trasporti eventuali danni del compressore al momento della consegna.
- L'installazione del compressore deve avvenire nelle vicinanze dell'utenza.
- Si devono evitare lunghe tubazioni dell'aria e lunghi cavi di alimentazione (cavi di prolunga).
- Accertatevi che l'aria aspirata sia asciutta e priva di polvere.
- Non installate il compressore in un ambiente umido o bagnato.
- Il compressore deve venire usato soltanto in luoghi adatti (ben aerati, temperature ambiente da +5°C a 40°C). Nel locale non ci devono essere polveri, acidi, vapori, gas esplosivi o infiammabili.
- Il compressore è adatto per l'uso in luoghi asciutti. Non è consentito l'uso in zone dove si lavori con spruzzi d'acqua.
- Prima della messa in esercizio si deve controllare il livello dell'olio nella pompa del compressore.

8. Montaggio ed azionamento

⚠ Attenzione!

Prima della messa in esercizio montate assolutamente l'apparecchio in modo completo!

Per il montaggio avete bisogno di:

- 2 x chiavi fisse da 17 mm (non comprese tra gli elementi forniti)
- 2 x chiavi fisse da 14 mm (non comprese tra gli elementi forniti)

8.1 Montaggio delle ruote (Fig. 5)

- Montate le ruote (11) accluse come mostrato.

8.2 Montaggio della base di appoggio (2x) (Fig. 6)

- Montate la base di appoggio (2x) acclusa come mostrato.

8.3 Montaggio del filtro dell'aria (2x) (Fig. 9, 10)

- Togliete il tappo di trasporto (A) e avvitate saldamente all'apparecchio il filtro dell'aria (14).

8.4 Sostituzione del coperchio di trasporto (B) (Fig. 9, 10)

- Rimuovere il coperchio per il trasporto (B) dell'apertura di rabbocco dell'olio.

- Riempire con l'olio per compressore in dotazione il monoblocco e inserire il tappo di chiusura dell'olio (15) nell'apertura di riempimento dell'olio.

8.5 Collegamento alla rete

- Il compressore è dotato di un cavo di alimentazione con spina con messa a terra. Quest'ultima può venire collegata a qualsiasi presa con messa a terra da 230 V ~ 50 Hz protetta con 16 A.
- Prima della messa in esercizio fate attenzione che la tensione di rete corrisponda a quella di esercizio (indicata sulla targhetta di identificazione dell'apparecchio).
- I cavi lunghi di alimentazione nonché prolunghe, avvolgicavi, ecc. causano un calo di tensione e possono impedire l'avvio del motore.
- In caso di temperature inferiori a +5°C l'avvio del motore può essere più difficile.

8.6 Interruttore ON/OFF (Fig. 2)

- Per inserire il compressore si deve tirare verso l'alto l'interruttore ON/OFF (16). Per disinserirlo, l'interruttore ON/OFF deve essere premuto verso il basso.

8.7 Impostazione della pressione (Fig. 1, 3)

- Con il regolatore della pressione (5) si imposta la pressione sul manometro (4).
- La pressione impostata può essere rilevata sull'accoppiamento rapido (3).
- Sul manometro (6) si può vedere la pressione del serbatoio.
- La pressione del serbatoio viene rilevata sull'accoppiamento rapido (7).

8.8 Impostazione del pressostato (Fig. 1)

- Il pressostato (2) è stato impostato in fabbrica.
Pressione di inserimento ca. 6 bar
Pressione di disinserimento ca. 8 bar

8.9 Interruttore di sovraccarico (Fig. 14)

Il motore è dotato di un interruttore di sovraccarico (18). In caso di sovraccarico del compressore l'interruttore di sovraccarico lo disinserisce automaticamente per proteggere il compressore dal surriscaldamento.

Se dovesse essere intervenuto l'interruttore di sovraccarico, spegnete il compressore con l'interruttore ON/OFF (16) e attendete fino a quando il compressore si sia raffreddato. Premete quindi l'interruttore di sovraccarico (18) e riaccendete il compressore.

9. Ciamento elettrico

Il motore elettrico installato è collegato e pronto per l'esercizio. L'allacciamento è conforme alle disposizioni VDE e DIN pertinenti.

L'allacciamento alla rete del cliente e il cavo di prolunga utilizzato devono essere conformi a tali norme.

Avvertenze importanti

In caso di sovraccarico il motore si disinserisce automaticamente. Dopo un tempo di raffreddamento (dalla diversa durata) è possibile inserire nuovamente il motore.

Cavo di alimentazione elettrica difettoso

Sui cavi di alimentazione elettrica si verificano spesso danni all'isolamento.

Le cause possono essere le seguenti:

- Schiacciature, laddove i cavi di alimentazione vengono fatti passare attraverso finestre o interstizi di porte.
- Piegature a causa del fissaggio o della conduzione dei cavi stessi eseguiti in modo non appropriato.
- Tagli causati dal transito sui cavi di alimentazione.
- Danni all'isolamento causati dalle operazioni di distacco dalla presa a parete.
- Cricche a causa dell'invecchiamento dell'isolamento.

Tali cavi di alimentazione elettrica difettosi non possono essere utilizzati e rappresentano un pericolo mortale a causa dei danni all'isolamento.

Controllare regolarmente che i cavi di alimentazione elettrica non siano danneggiati. Assicurarsi che, durante tale controllo, il cavo di alimentazione non sia collegato alla rete elettrica.

I cavi di alimentazione elettrica devono essere conformi alle disposizioni VDE e DIN pertinenti. Utilizzare soltanto i cavi di alimentazione con la dicitura „H05VV-F“.

La stampa della denominazione del modello sul cavo di alimentazione è obbligatoria.

- Il prodotto soddisfa i requisiti della EN 61000-3-11 ed è soggetto a condizioni speciali per l'allacciamento. Ciò significa che non ne è consentito l'uso con collegamento a punti scelti a proprio piacimento.
- In caso di condizioni di rete sfavorevoli, l'apparecchio può portare a temporanee oscillazioni di tensione.
- Il prodotto è concepito esclusivamente per l'utilizzo in punti di collegamento che
 - a. non superino un'impedenza di rete massima "Z" ($Z_{\max} = 0.382 \Omega$) oppure
 - b. abbiano una resistenza di corrente continua della rete di almeno 100 A per fase.

- In qualità di utilizzatore, ove necessario dopo aver parlato con il proprio ente di fornitura di energia elettrica, è necessario assicurare che il punto di collegamento in cui si desidera azionare il prodotto soddisfi uno dei due requisiti sopra riportati a) o b).

Motore a corrente alternata

- La tensione di alimentazione deve essere di 230 V ~
- I cavi di prolunga fino a 25 m di lunghezza devono avere una sezione di 1,5 millimetri quadrati.

Gli allacciamenti e le riparazioni all'impianto elettrico possono essere eseguiti soltanto da un elettricista qualificato.

In caso di domande indicare i seguenti dati:

- Tipo di corrente del motore
- Dati dell'etichetta identificativa della macchina
- Dati dell'etichetta identificativa del motore

10. Pulizia, manutenzione e conservazione

⚠ Attenzione!

Prima di qualsiasi lavoro di pulizia e di manutenzione staccate la spina dalla presa di corrente! Pericolo di lesioni a causa di impulsi di corrente!

⚠ Attenzione!

Aspettate che l'apparecchio si sia completamente raffreddato! Pericolo di ustioni!

⚠ Attenzione!

Prima di tutti i lavori di pulizia e di manutenzione si deve eliminare la pressione dall'apparecchio! Pericolo di lesioni!

10.1 Pulizia

- Tenete l'apparecchio il più possibile libero da polvere e sporco. Passate un panno pulito sull'apparecchio o pulitelo con un getto di aria compressa a bassa pressione.
- Consigliamo di pulire l'apparecchio subito dopo averlo usato.
- Pulite l'apparecchio regolarmente con un panno umido e un po' di sapone. Non usate detergenti o solventi, perché questi ultimi potrebbero danneggiare le parti in plastic dell'apparecchio. Fate attenzione che non possa penetrare dell'acqua all'interno dell'apparecchio.
- Il tubo e gli strumenti di spruzzo devono essere separati dal compressore prima della pulizia. Il compressore non deve venire pulito con acqua, solventi o simili.

10.2 Manutenzione del recipiente a pressione (Fig. 1)

Attenzione! Per una durata prolungata del serbatoio a pressione (8), dopo ogni utilizzo è necessario scaricare l'acqua di condensa aprendo la vite di scarico (10).

Prima scaricate la pressione del serbatoio (vedi 10.7.1). La vite di scarico viene aperta ruotandola in senso antiorario (guardando dalla parte inferiore del compressore verso la vite) in modo che l'acqua di condensa possa completamente defluire dal serbatoio a pressione. Richiudete poi la vite di scarico (ruotandola in senso orario). Prima dell'utilizzo controllate sempre che il serbatoio a pressione non presenti danni e ruggine. Il compressore non deve venire usato con un serbatoio a pressione danneggiato o arrugginito. Se notate dei danni, rivolgetevi all'officina del servizio assistenza clienti.

⚠ Attenzione!

L'acqua di condensa del recipiente a pressione contiene tracce di olio. Smaltite l'acqua di condensa in modo rispettoso dell'ambiente in un apposito centro di raccolta.

10.3 Valvola di sicurezza (Fig. 3)

La valvola di sicurezza (17) è regolata sulla massima pressione ammessa del serbatoio di pressione. Non è possibile spostare la valvola di sicurezza oppure rimuovere il dispositivo di collegamento (17.2) tra il dado di scarico (17.1) e la relativa calotta (17.3).

Affinché la valvola di sicurezza funzioni in maniera corretta secondo necessità, questa deve essere azionata ogni 30 ore di servizio, in ogni caso almeno 3 volte all'anno. Ruotare il dado di scarico (17.1) perforato in senso antiorario per aprirlo, quindi tirare manualmente lo stelo della valvola verso l'esterno sopra il dado di scarico (17.1) perforato per aprire lo sfogo della valvola di sicurezza. La valvola a questo punto scarica l'aria in maniera percettibile. Serrare poi nuovamente il dado di scarico in senso orario.

10.4 Controllo regolare del livello dell'olio (Fig. 11)

Appoggiate il compressore su una superficie piana e dritta. Il livello dell'olio deve trovarsi tra MAX e MIN dell'apposito indicatore di livello a vista (12). Cambio dell'olio: olio consigliato: SAE 15W 40 o equivalente.

La prima carica di olio deve essere sostituita dopo 10 ore di esercizio; in seguito si deve scaricare l'olio ogni 50 ore di esercizio e riempire di olio nuovo.

10.5 Cambio dell'olio (Fig. 1, 10, 11)

Spegnete il motore e staccate la spina dalla presa di corrente. Togliere il tappo di tenuta dell'olio (15).

Dopo aver scaricato l'eventuale pressione dell'aria, potete svitare la vite di scarico dell'olio (12) della pompa del compressore (13).

Per evitare che l'olio fuoriesca in modo incontrollato tenete sotto una piccola canaletta di lamiera e raccogliete l'olio in un recipiente. Se l'olio non fuoriesce completamente consigliamo di inclinare leggermente il compressore. Una volta scaricato l'olio rimettete la vite di scarico (12).

Smaltite l'olio usato negli appositi centri di raccolta. Per riempire il serbatoio con la quantità di olio corretta, fate attenzione che il compressore sia su una superficie piana. Versate l'olio nuovo attraverso l'apposita apertura (19) fino a raggiungere il livello di riempimento massimo.

Questo è contrassegnato da un punto rosso sull'indicatore di livello a vista dell'olio (18) (Fig. 12). Non superate il livello di riempimento massimo. Un riempimento eccessivo può danneggiare l'apparecchio. Rimettete il tappo di chiusura dell'olio (15) nell'apertura di riempimento dell'olio (19).

10.6 Pulizia del filtro di aspirazione (Fig. 3, 12, 13)

Il filtro di aspirazione impedisce che vengano aspirati polvere e sporco. Questo filtro deve essere pulito almeno ogni 300 ore di esercizio. Un filtro di aspirazione ostruito riduce notevolmente il rendimento del compressore. Togliete il filtro di aspirazione (2x) svitando la vite (E). Togliete poi il coperchio del filtro (D). Ora potete estrarre il filtro dell'aria (F). Date dei colpi leggeri al filtro dell'aria, al suo coperchio e al suo involucro. Questi componenti devono poi essere puliti con un getto di aria compressa (ca. 3 bar) e rimontati nell'ordine inverso.

10.7 Conservazione

⚠ Attenzione!

Staccate la spina dalla presa di corrente, sfiatate l'apparecchio e tutti gli utensili ad aria compressa ad esso collegati. Tenete il compressore in modo tale che non possa essere messo in funzione da persone non autorizzate.

⚠ Attenzione!

Tenete il compressore solo in un ambiente asciutto e non accessibile per persone non autorizzate. Non ribaltatelo, conservatelo solo diritto! Può fuoriuscire dell'olio!

10.7.1 Scarico di sovrappressione

Scaricate la sovrappressione nel compressore, spegnendo il compressore e consumando l'aria compressa presente ancora nel serbatoio a pressione, per es. con un utensile ad aria compressa al minimo oppure con una pistola di soffiaggio.

10.8 Informazioni sul Servizio Assistenza

Si deve tenere presente che le seguenti parti di questo prodotto sono soggette a un'usura naturale o dovuta all'uso ovvero che le seguenti parti sono necessarie come materiali di consumo.

Parti soggette ad usura*: branchie, accoppiamento

* non necessariamente compreso tra gli elementi forniti!

11. Smaltimento e riciclaggio

L'apparecchio si trova in una confezione per evitare i danni dovuti al trasporto. Questo imballaggio rappresenta una materia prima e può perciò essere utilizzato di nuovo o riciclato. L'apparecchio e i suoi accessori sono fatti di materiali diversi, per es. metallo e plastica. Consegnate i pezzi difettosi allo smaltimento di rifiuti speciali. Per informazioni rivolgetevi ad un negozio specializzato o all'amministrazione comunale!

Non smaltire i dispositivi usati insieme ai rifiuti domestici!



Questo simbolo indica che il prodotto non deve essere smaltito con i rifiuti domestici come da direttiva per gli strumenti elettrici ed elettronici usati (2012/19/UE) e in base alle leggi nazionali. Questo prodotto deve essere consegnato presso un apposito centro di raccolta. Questo può essere eseguito ad es. restituendo il prodotto vecchio all'atto dell'acquisto di un prodotto simile o consegnandolo presso un centro di raccolta autorizzato al riciclaggio di strumenti elettrici ed elettronici usati. La gestione impropria di dispositivi usati può ripercuotersi negativamente sull'ambiente e sulla salute umana, a causa di sostanze potenzialmente pericolose spesso contenute negli strumenti elettrici ed elettronici. Uno smaltimento corretto del prodotto contribuisce inoltre a sfruttare in modo efficiente le risorse. Le informazioni sui centri di raccolta per dispositivi usati sono reperibili presso la propria amministrazione comunale, l'azienda municipalizzata per la nettezza urbana, un centro autorizzato allo smaltimento di strumenti elettrici ed elettronici usati o presso il servizio di nettezza urbana.

12. Risoluzione dei guasti

Guasto	Possibile causa	Rimedio
Il compressore non funziona.	Manca la tensione di rete.	Controllare cavo, spina di rete, fusibile e presa di corrente.
	Tensione di rete troppo bassa.	Evitate cavi di prolunga troppo lunghi. Usate cavi di prolunga con una sezione sufficiente del conduttore.
	Temperatura esterna troppo bassa.	Non fate funzionare l'apparecchio ad una temperatura esterna inferiore a +5° C.
	Motore surriscaldato.	Fate raffreddare il motore ed eventualmente eliminate la causa del surriscaldamento.
Il compressore funziona, ma non produce aria compressa.	Valvola di sicurezza (17) perde.	Fate sostituire la Valvola di sicurezza (17) in un'officina specializzata.
	Guarnizioni rovinate.	Controllate le guarnizioni, fate sostituire le guarnizioni difettose da un'officina specializzata.
	Il tappo a vite di scarico dell'acqua di condensa (10) perde	Serrate a mano il tappo a vite. Controllate la guarnizione della vite, eventualmente sostituirla.
Il compressore funziona, il manometro indica pressione, ma gli utensili non funzionano.	Perdite nei collegamenti del tubo.	Controllate ed eventualmente sostituite il tubo dell'aria compressa.
	L'accoppiamento rapido perde.	Controllate ed eventualmente sostituite l'accoppiamento rapido.
	Impostata pressione troppo bassa sul regolatore di pressione (5).	Aprite maggiormente il regolatore di pressione.

Explanation of the symbols on the equipment





	<p>Read and follow the operating and safety instructions before you start working with this power tool.</p>
	<p>Wear ear-muffs.</p>
	<p>Beware of hot parts!</p>
	<p>Beware of electrical voltage!</p>
	<p>Warning! The unit is equipped with an automatic start control. Keep others away from the work area of the device!</p>
	<p>Caution! Before using for the first time, check the oil level and replace the oil sealing plug!</p>

Table of contents:	Page:
1. Introduction	38
2. Device description.....	38
3. Scope of delivery.....	38
4. Intended use.....	39
5. Safety information	39
6. Technical data	41
7. Before starting the equipment.....	41
8. Attachment and operation.....	41
9. Electrical connection.....	42
10. Cleaning, maintenance, and storage	42
11. Disposal and recycling	44
12. Troubleshooting.....	44

1. Introduction

Manufacturer:

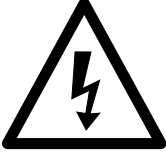
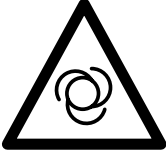
scheppach
 Fabrikation von Holzbearbeitungsmaschinen GmbH
 Günzburger Straße 69
 D-89335 Ichenhausen

Dear Customer,

we hope your new tool brings you much enjoyment and success.

Note:

According to the applicable product liability laws, the manufacturer of the device does not assume liability for damages to the product or damages caused by the product that occurs due to:

- Improper handling,
- Non-compliance of the operating instructions,
- Repairs by third parties, not by authorized service technicians,
- Installation and replacement of non-original spare parts,
- Application other than specified,
- A breakdown of the electrical system that occurs due to the non-compliance of the electric regulations and local regulations.

We recommend:

Read through the complete text in the operating instructions before installing and commissioning the device. The operating instructions are intended to help the user to become familiar with the machine and take advantage of its application possibilities in accordance with the recommendations. The operating instructions contain important information on how to operate the machine safely, professionally and economically, how to avoid danger, costly repairs, reduce downtimes and how to increase reliability and service life of the machine.

In addition to the safety regulations in the operating instructions, you have to meet the applicable regulations that apply for the operation of the machine in your country. Keep the operating instructions package with the machine at all times and store it in a plastic cover to protect it from dirt and moisture. Read the instruction manual each time before operating the machine and carefully follow its information. The machine can only be operated by persons who were instructed concerning the operation of the machine and who are informed about the associated dangers. The minimum age requirement must be complied with.

In addition to the safety notices contained in this operating manual and the particular instructions for your country, the generally recognised technical regulations for the operation of identical devices must be complied with.

We accept no liability for damage or accidents which arise due to non-observance of these instructions and the safety information.

2. Device description (Fig. 1 - 14)

1. Transport handle
2. Pressure switch
3. Quick-lock coupling (regulated compressed air)
4. Pressure gauge (for reading the preset vessel pressure)
5. Pressure regulator
6. Pressure gauge (for reading the vessel pressure)
7. Quick-lock coupling (unregulated compressed air)
8. Pressure vessel
9. Supporting foot (2x)
10. Drain plug for condensation water
11. Wheel (2x)
12. Oil drain plug/ Oil– level window
13. Compressor pump
14. Air filter
15. Oil sealing plug
16. ON/OFF switch
17. Safety valve
18. Overload switch
19. Oil filler opening
20. Screw (Wheel)
21. Washer (Wheel)
22. Spring washer (Wheel)
23. Nut (Wheel)
24. Screw (Supporting foot)
25. Washer (Supporting foot)
26. Nut (Supporting foot)

3. Scope of delivery

⚠ ATTENTION

The device and packaging materials are not toys! Children must not be allowed to play with plastic bags, film and small parts! There is a risk of swallowing and suffocation!

- 2x Air filter
 - 2x Supporting foot
 - 2x Wheel
 - 1x Mounting material
 - 1x Oil sealing plug
 - 1x Oil bottle
 - 1x Translation of Original Operating Manual
- Open the packaging and remove the device carefully.
 - Remove the packaging material as well as the packaging and transport bracing (if available).
 - Check that the delivery is complete.
 - Check the device and accessory parts for transport damage.

- If possible, store the packaging until the warranty period has expired.

4. Intended use

The compressor is designed to generate compressed air for compressed-air driven tools which can be driven with an air volume of up to approx. 272 l/min (e.g. tire inflator, blow-out pistol and paint spray gun).

The equipment is to be used only for its prescribed purpose. Any other use is deemed to be a case of misuse. The user / operator and not the manufacturer will be liable for any damage or injuries of any kind caused as a result of this.

Please note that our equipment has not been designed for use in commercial, trade or industrial applications. Our warranty will be voided if the equipment is used in commercial, trade or industrial businesses or for equivalent purposes.

5. Safety information

⚠ Attention! The following basic safety measures must be observed when using electric tools for protection against electric shock, and the risk of injury and fire. Read all these notices before using the electric tool and keep the safety instructions for later reference.

⚠ Attention! The following basic safety actions must be taken when using this compressor in order to protect the user from electric shocks and the risk of injury and fire. Read and follow these instructions before using the equipment.

Safe work

1. Keep the work area orderly
 - Disorder in the work area can lead to accidents.
2. Take environmental influences into account
 - Do not expose electric tools to rain.
 - Do not use electric tools in a damp or wet environment. There is a risk of electric shock!
 - Make sure that the work area is well-illuminated.
 - Do not use electric tools where there is a risk of fire or explosion.
3. Protect yourself from electric shock
 - Avoid physical contact with earthed parts (e.g. pipes, radiators, electric ranges, cooling units).
4. Keep children away
 - Do not allow other persons to touch the equipment or cable, keep them away from your work area.
5. Securely store unused electric tools
 - Unused electric tools should be stored in a dry, elevated or closed location out of the reach of children.

6. Do not overload your electric tool
 - They work better and more safely in the specified output range.
7. Wear suitable clothing
 - Do not wear wide clothing or jewellery, which can become entangled in moving parts.
 - Rubber gloves and non-slip shoes are recommended when working outdoors.
 - Tie long hair back in a hair net.
8. Do not use the cable for purposes for which it is not intended
 - Do not use the cable to pull the plug out of the outlet. Protect the cable from heat, oil and sharp edges.
9. Take care of your tools
 - Keep your compressor clean in order to work well and safely.
 - Follow the maintenance instructions.
 - Check the connection cable of the electric tool regularly and have it replaced by a recognised specialist when damaged.
 - Check extension cables regularly and replace them when damaged.
10. Pull the plug out of the outlet
 - During non-use of the electric tool or prior to maintenance and when replacing tools such as saw blades, bits, milling heads.
11. Avoid inadvertent starting
 - Make sure that the switch is switched off when plugging the plug into an outlet.
12. Use extension cables for outdoors
 - Only use approved and appropriately identified extension cables for use outdoors.
 - Only use cable reels in the unrolled state.
13. Remain attentive
 - Pay attention to what you are doing. Remain sensible when working. Do not use the electric tool when you are distracted.
14. Check the electric tool for potential damage
 - Protective devices and other parts must be carefully inspected to ensure that they are fault-free and function as intended prior to continued use of the electric tool.
 - Check whether the moving parts function faultlessly and do not jam or whether parts are damaged. All parts must be correctly mounted and all conditions must be fulfilled to ensure fault-free operation of the electric tool.
 - Damaged protective devices and parts must be properly repaired or replaced by a recognised workshop, insofar as nothing different is specified in the operating manual.
 - Damaged switches must be replaced at a customer service workshop.
 - Do not use any faulty or damaged connection cables.
 - Do not use any electric tool on which the switch cannot be switched on and off.

15. Have your electric tool repaired by a qualified electrician
 - This electric tool conforms to the applicable safety regulations. Repairs may only be performed by an electrician using original spare parts. Otherwise accidents can occur.
16. Important!
 - For your own safety you must only use the accessories and additional units listed in the operating instructions or recommended or specified by the manufacturer. The use of mounted tools or accessories other than those recommended in the operating instructions or catalogue may place your personal safety at risk.
17. Noise
 - Wear ear muffs when you use the compressor.
18. Replacing the power cable
 - To prevent hazards, leave the replacement of damaged power cables strictly to the manufacturer or a qualified electrician. There is a risk of electric shock!
19. Inflating tires
 - Directly after inflating tires, check the pressure with a suitable pressure gauge, for example at your filling station.
20. Roadworthy compressors for building site operations
 - Make sure that all lines and fittings are suitable for the maximum permissible operating pressure of the compressor.
21. Place of installation
 - Set up the compressor on an even surface.
22. Supply hoses at pressures above 7 bar should be equipped with a safety cable (e.g. a wire rope).

⚠ WARNING! This electric tool generates an electromagnetic field during operation. This field can impair active or passive medical implants under certain conditions. In order to prevent the risk of serious or deadly injuries, we recommend that persons with medical implants consult with their physician and the manufacturer of the medical implant prior to operating the electric tool.

ADDITIONAL SAFETY INSTRUCTIONS

Safety instructions for working with compressed air and blasting guns

- The compressor pump and lines can become very hot during operation. Touching these parts will burn you.
- The air which is sucked in by the compressor must be kept free of impurities that could cause fires or explosions in the compressor pump.
- When releasing the hose coupling, hold the hose coupling piece with your hand. This way, you can protect yourself against injury from the rebounding hose.

- Wear safety goggles when working with the blow-out pistol. Foreign bodies or blown off parts can easily cause injuries.
- Do not blow at people with the blow-out pistol and do not clean clothes while being worn. Risk of injury!

Safety information for paint spraying

- Do not process any paints or solvents with a flash point below 55° C. There is a risk of explosion!
- Do not heat up paints or solvents. There is a risk of explosion!
- If hazardous liquids are processed, wear protective filter units (face guards). Also, adhere to the safety information provided by the manufacturers of such liquids.
- The details and designations of the Ordinance on Hazardous Substances, which are displayed on the outer packaging of the processed material, must be observed.
- Additional protective measures are to be undertaken if necessary, particularly the wearing of suitable clothing and masks.
- Do not smoke during the spraying process and/or in the work area. There is a risk of explosion! Paint vapors are easily combustible.
- Never set up or operate the equipment in the vicinity of a fire place, open lights or sparking machines.
- Do not store or eat food and drink in the work area. Paint vapors are harmful to your health.
- The work area must exceed 30 m³ and sufficient ventilation must be ensured during spraying and drying. Do not spray against the wind. Always adhere to the regulations of the local police authority when spraying combustible or hazardous materials.
- Do not process media such as white spirit, butyl alcohol and methylene chloride with the PVC pressure hose. These media will destroy the pressure hose.

Operating pressure vessels

- You must keep your pressure vessel in good working order, operate the vessel correctly, monitor the vessel, carry out necessary maintenance and repair work immediately and meet the relevant safety precautions.
- The supervisory authority may enforce essential control measures in individual cases.
- A pressure vessel is not allowed to be used if it has faults or deficiencies that can endanger workers or third parties.
- Check the pressure vessel for signs of rust and damage each time before using. Do not use the compressor with a damaged or rusty pressure vessel. If you discover any damage, then please contact the customer service workshop.

Do not lose these safety instructions

6. Technical data

Mains connection	230 V ~ 50 Hz
Motor rating W	2200
Operating mode	S1
Compressor speed	2850 min ⁻¹
Pressure vessel capacity (in liters)	50
Operating pressure	approx. 8 bar
Theoretical intake capacity (l/min)	approx. 412
sound power level L _{WA}	97 dB(A)
uncertainty K _{WA}	2.03 dB
Protection type	IP20
Weight of the unit in kg	approx. 41
Oil (15W 40) l	approx. 0,25
Max. altitude (above mean sea level)	1000 m

The noise emission values were measured in accordance with EN ISO 3744.

Wear hearing protection.

The effects of noise can cause a loss of hearing.

7. Before starting the equipment

- Before you connect the equipment to the mains supply make sure that the data on the rating plate are identical to the mains data.
- Prior to initial commissioning, remove the transport plug (B) and fill the crank housing with oil as described in item 8.4.
- Check the equipment for damage which may have occurred in transit. Report any damage immediately to the transport company which was used to deliver the compressor.
- Install the compressor near the point of consumption.
- Avoid long air lines and supply lines (extension cables).
- Make sure that the intake air is dry and dustfree.
- Do not install the compressor in a damp or wet room.
- The compressor may only be used in suitable rooms (with good ventilation and an ambient temperature from +5 °C to 40 °C). There must be no dust, acids, vapors, explosive gases or inflammable gases in the room.
- The compressor is designed to be used in dry rooms. It is prohibited to use the compressor in areas where work is conducted with sprayed water.
- The oil level in the compressor pump has to be checked before putting the equipment into operation.

8. Attachment and operation

⚠ Important!

You must fully assemble the appliance before using it for the first time!

You will require the following tools for assembly and installation:

- 2 x open-ended wrench size 19 mm (not included)
- 2 x open-ended wrench size 14 mm (not included)

8.1 Fitting the wheels (Fig. 5)

- Fit the supplied wheels (11) as shown.

8.2 Fitting the supporting foot (2x) (Fig. 6)

- Fit the supplied supporting foot (2x) as shown.

8.3 Fitting the air filter (2x) (Fig. 7, 8)

- Remove the transportation stop (A) and screw the air filter (14) to the equipment.

8.4 Changing the transportation cover (B) (Fig. 9, 10)

- Remove the transport lid (B) of the oil filling opening.
- Fill the included compressor oil into the crank housing and insert the included oil sealing plug (15) into the oil filling opening.

8.5 Mains connection

- The compressor is equipped with a mains cable with shock-proof plug. This can be connected to any 230-240 V ~ 50 Hz shock-proof socket.
- Before you use the machine, make sure that the mains voltage is the same as the operating voltage (see the rating plate).
- Long supply cables, extensions, cable reels etc. cause a drop in voltage and can impede motor start-up.
- At low temperatures below +5°C, sluggishness may make starting difficult or impossible.

8.6 ON/OFF switch (Fig. 2)

- Pull the ON/OFF switch (16) upwards to switch on the compressor. To switch off the compressor, press the ON/OFF switch down.

8.7 Setting the pressure (Fig. 1, 3)

- Use the pressure regulator (5) to set the pressure on the pressure gauge (4).
- The set pressure can be drawn from the quick lock coupling (3).
- The vessel pressure can be read off the pressure gauge (6).
- The vessel pressure is drawn from the quick lock coupling (7).

8.8 Setting the pressure switch (Fig. 1)

- The pressure switch (2) is set at the factory.
Cut-in pressure approx. 6 bar
Cut-out pressure approx. 8 bar.

8.9 Overload switch (Fig. 14)

The motor is fitted with an overload switch (18). If the compressor overloads, the overload switch switches off the equipment automatically to protect the compressor from overheating. If the overload switch triggers, switch off the compressor using the ON/ OFF switch (16) and wait until the compressor cools down. Then press the overload switch (18) and restart the compressor.

9. Electrical connection

The electrical motor installed is connected and ready for operation. The connection complies with the applicable VDE and DIN provisions. The customer's mains connection as well as the extension cable used must also comply with these regulations.

Important information

In the event of an overloading the motor will switch itself off. After a cool-down period (time varies) the motor can be switched back on again.

Damaged electrical connection cable

The insulation on electrical connection cables is often damaged.

This may have the following causes:

- Passage points, where connection cables are passed through windows or doors.
- Kinks where the connection cable has been improperly fastened or routed.
- Places where the connection cables have been cut due to being driven over.
- Insulation damage due to being ripped out of the wall outlet.
- Cracks due to the insulation ageing.

Such damaged electrical connection cables must not be used and are life-threatening due to the insulation damage.

Check the electrical connection cables for damage regularly. Make sure that the connection cable does not hang on the power network during the inspection. Electrical connection cables must comply with the applicable VDE and DIN provisions. Only use connection cables with the marking „H05VV-F“.

The printing of the type designation on the connection cable is mandatory.

- The product meets the requirements of EN 61000-3-11 and is subject to special connection conditions. This means that use of the product at any freely selectable connection point is not allowed.
- Given unfavourable conditions in the power supply the product can cause the voltage to fluctuate temporarily.
- The product is intended solely for use at connection points that
 - a. do not exceed a maximum permitted supply impedance "Z" ($Z_{max} = 0.382 \Omega$), or
 - b. have a continuous current-carrying capacity of the mains of at least 100 A per phase.
- As the user, you are required to ensure, in consultation with your electric power company if necessary, that the connection point at which you wish to operate the product meets one of the two requirements, a) or b), named above.

AC motor

- The mains voltage must be 230 V~
- Extension cables up to 25 m long must have a cross-section of 1.5 mm².

Connections and repairs of electrical equipment may only be carried out by an electrician.

Please provide the following information in the event of any enquiries:

- Type of current for the motor
- Machine data - type plate
- Machine data - type plate

10. Cleaning, maintenance and storage

⚠ Important!

Pull out the power plug before doing any cleaning and maintenance work on the equipment. Risk of injury from electric shock!

⚠ Important!

Wait until the equipment has cooled down completely! Risk of burns!

⚠ Important!

Always depressurize the equipment before carrying out any cleaning and maintenance work! Risk of injury!

10.1 Cleaning

- Keep the equipment free of dirt and dust as far as possible. Wipe the equipment with a clean cloth or blow it down with compressed air at low pressure.
- We recommend that you clean the equipment immediately after you use it.

- Clean the equipment regularly with a damp cloth and some soft soap. Do not use cleaning agents or solvents; these may be aggressive to the plastic parts in the equipment. Ensure that no water can get into the interior of the equipment.
- You must disconnect the hose and any spraying tools from the compressor before cleaning. Do not clean the compressor with water, solvents or the like.

10.2 Maintenance work on the pressure vessel (Fig. 1)

Important! To ensure a long service life of the pressure vessel (8), drain off the condensed water by opening the drain valve (10) each time after using.

Release the vessel pressure first (see 10.7.1). Open the drain screw by turning counter-clockwise (looking at the screw from the bottom of the compressor) so that all the condensed water can run out of the pressure vessel. Then close the drain screw again (turn it clockwise). Check the pressure vessel for signs of rust and damage each time before using. Do not use the compressor with a damaged or rusty pressure vessel. If you discover any damage, then please contact the customer service workshop.

⚠ Important!

The condensed water from the pressure vessel will contain residual oil. Dispose of the condensed water in an environmentally compatible manner at a suitable collection point.

10.3 Safety valve (Fig. 3)

The safety valve (17) has been set for the highest permitted pressure of the pressure vessel. It is not permitted to adjust the safety valve or remove the connection lock (17.2) between the exhaust nut (17.1) and its cap (17.3).

Actuate the safety valve every 30 operating hours but at least 3 times a year, to ensure that it works when required. Turn the perforated exhaust nut (17.1) counterclockwise to open it and use your hands to pull the valve rod outwards over the perforated exhaust nut (17.1) to open the safety valve outlet. Now, the valve audibly releases air. Then, tighten the exhaust nut clockwise again.

10.4 Checking the oil level at regular intervals (Fig. 11)

Place the compressor on a level and straight surface. The oil level must be between the MAX and MIN marks on the oil level window (12).

Oil change: we recommend SAE 15W 40 or equivalent.

The original oil filling must be changed after 10 hours in operation; thereafter the oil must be drained and replaced with new oil after every 50 hours in operation.

10.5 Changing the oil (Fig. 1, 10, 11)

Switch off the engine and pull the mains plug out of the socket. Remove the oil sealing plug (15). After releasing any air pressure you can unscrew the oil drain plug (12) from the compressor pump (13).

To prevent the oil from running out in an uncontrolled manner, hold a small metal chute under the opening and collect the oil in a vessel.

If the oil does not drain out completely, we recommend tilting the compressor slightly. When the oil has drained out, re-fit the oil drain plug (12).

Dispose of the old oil at a drop-off point for old oil.

To fill in the correct quantity of oil, make sure that the compressor stands on an even surface. Fill new oil through the oil filler opening (19) until it comes up to the maximum level.

This is marked with a red dot on the oil level window (12) (Fig. 11). Do not exceed the maximum filling quantity. Overfilling the equipment may result in damage. Reinsert the oil sealing plug (15) into the oil filler opening (19).

10.6 Cleaning the intake filter (Fig. 3, 12, 13)

The intake filter prevents dust and dirt being drawn in. It is essential to clean this filter after at least every 300 hours in service. A clogged intake filter will decrease the compressor's performance dramatically. Open the screw (E) to remove the intake filter(2x).

Then pull off the filter cover (D). Now you can remove the air filter (F). Carefully tap out the air filter, filter cover and filter housing. Then blow out these parts with compressed air (approx. 3 bar) and reinstall in reverse order.

10.7 Storage

⚠ Important!

Pull out the mains plug and ventilate the equipment and all connected pneumatic tools. Switch off the compressor and make sure that it is secured in such a way that it cannot be started up again by any unauthorized person.

⚠ Important!

Store the compressor only in a dry location which is not accessible to unauthorized persons. Always store upright, never tilted! Oil may leak out!

10.7.1 Releasing excess pressure

Release the excess pressure by switching off the compressor and using the compressed air which is still left in the pressure vessel, e.g. with a compressed air tool running in idle mode or with a blow-out pistol.

10.8 Service information

Please note that the following parts of this product are subject to normal or natural wear and that the following parts are therefore also required for use as consumables.

Wear parts*: belt, coupling

* Not necessarily included in the scope of delivery!

11. Disposal and recycling

The equipment is supplied in packaging to prevent it from being damaged in transit. The raw materials in this packaging can be reused or recycled. The equipment and its accessories are made of various types of material, such as metal and plastic. Defective components must be disposed of as special waste. Ask your dealer or your local council.

Old devices must not be disposed of with household waste!



This symbol indicates that this product must not be disposed of together with domestic waste in compliance with the Directive (2012/19/EU) pertaining to waste electrical and electronic equipment (WEEE). This product must be disposed of at a designated collection point.

This can occur, for example, by handing it in at an authorised collecting point for the recycling of waste electrical and electronic equipment. Improper handling of waste equipment may have negative consequences for the environment and human health due to potentially hazardous substances that are often contained in electrical and electronic equipment. By properly disposing of this product, you are also contributing to the effective use of natural resources. You can obtain information on collection points for waste equipment from your municipal administration, public waste disposal authority, an authorised body for the disposal of waste electrical and electronic equipment or your waste disposal company.

12. Troubleshooting

Fault	Possible cause	Remedy
The compressor does not start.	No supply voltage.	Check the supply voltage, the power plug and the socket-outlet.
	Insufficient supply voltage.	Make sure that the extension cable is not too long. Use an extension cable with large enough wires.
	Outside temperature is too low.	Never operate with an outside temperature of below +5° C.
	Motor is overheated.	Allow the motor to cool down. If necessary, remedy the cause of the overheating.
The compressor starts but there is no pressure.	The non-return valve (17) leaks.	Have a service center replace the non-return valve (17).
	The seals are damaged.	Check the seals and have any damaged seals replaced by a service center.
	The drain plug for condensation water (10) leaks.	Tighten the screw by hand. Check the seal on the screw and replace if necessary.
The compressor starts, pressure is shown on the pressure gauge, but the tools do not start.	The hose connections have a leak.	Check the compressed air hose and tools and replace if necessary.
	A quick-lock coupling has a leak.	Check the quick-lock coupling and replace if necessary.
	Insufficient pressure set on the pressure regulator (5).	Increase the set pressure with the pressure regulator.

Wyjaśnienie symboli znajdujących się na urządzeniu

	<p>Przed użyciem tego elektronarzędzia zapoznaj się z instrukcją obsługi, a następnie przestrzegaj zawartych w niej zasad.</p>
	<p>Noś naszniki przeciwhałasowe.</p>
	<p>Uwaga na gorące części!</p>
	<p>Uwaga! Napięcie elektryczne!</p>
	<p>Uwaga! Urządzenie wyposażone jest w automatyczną kontrolę rozruchu. Osoby postronne powinny znajdować się z dala od pracującego urządzenia!</p>
	<p>Uwaga! Przed pierwszym uruchomieniem sprawdzić poziom oleju i wymienić korek zbiornika oleju!</p>

Spis treści:**Strona:**

1.	Wprowadzenie.....	47
2.	Opis urządzenia.....	47
3.	Zakres dostawy.....	47
4.	Użycie zgodne z przeznaczeniem.....	48
5.	Wskazówki bezpieczeństwa.....	48
6.	Dane techniczne.....	50
7.	Przed uruchomieniem.....	50
8.	Montaż i obsługa.....	50
9.	Przyłącze elektryczne.....	51
10.	Czyszczenie, konserwacja i przechowywanie.....	52
11.	Utylizacja i recykling.....	53
12.	Pomoc dotycząca usterek.....	54

1. Wprowadzenie

Producent:

scheppach
 Fabrikation von Holzbearbeitungsmaschinen GmbH
 Günzburger Straße 69
 D-89335 Ichenhausen

Szanowny kliencie,

Życzymy wiele radości i sukcesów w trakcie pracy z nowo nabytym urządzeniem.

Wskazówka:

W świetle obowiązującego prawa dotyczącego odpowiedzialności za produkt producent tego urządzenia nie odpowiada za szkody, które powstały w tym urządzeniu lub poprzez jego działanie, podczas:

- nieprawidłowej obsługi,
- nieprzestrzegania instrukcji obsługi,
- napraw przeprowadzanych przez osoby trzecie, nieautoryzowanych fachowców,
- montażu i wymiany na nieoryginalne części,
- użytkowania niezgodnego z przeznaczeniem,
- awarii instalacji elektrycznej, w przypadku nieprzestrzegania przepisów elektrycznych i przepisów VDE: 0100, DIN 57113 / VDE 0113.

Rekomendujemy Państwu:

Przed montażem i pierwszym uruchomieniem przeczytajcie Państwo cały tekst instrukcji obsługi.

Instrukcja obsługi powinna Państwu ułatwić poznanie urządzenia oraz możliwości jego eksploatacji zgodnej z przeznaczeniem.

Instrukcja obsługi zawiera ważne wskazówki umożliwiające bezpieczną, fachową i ekonomiczną pracę z tym urządzeniem oraz informuje, jak uniknąć niebezpieczeństw, oszczędzić na kosztach napraw, ograniczyć czas przestoju i zwiększyć niezawodność oraz okres użytkowania urządzenia.

Oprócz zasad bezpieczeństwa zawartych w instrukcji obsługi koniecznie musicie Państwo dodatkowo przestrzegać przepisów dot. eksploatacji maszyn, obowiązujących w Państwa kraju.

Prosimy, żebyście Państwo przechowywali instrukcję obsługi przy urządzeniu i zabezpieczyli ją przed zanieczyszczeniami i wilgocią w plastikowej osłonie. Przed podjęciem pracy każda osoba obsługująca musi ją przeczytać i dokładnie przestrzegać. Maszyna może być obsługiwana jedynie przez osoby, które zostały poinstruowane i przeszkolone odnośnie jej użytkowania i związanych z tym niebezpieczeństw. Należy przestrzegać minimalnego wieku pracowników.

Obok wskazówek dot. bezpieczeństwa zawartych w tej instrukcji obsługi oraz przepisów obowiązujących w Państwa kraju, należy również przestrzegać innych powszechnie uznanych technicznych norm dot. eksploatacji urządzeń do obróbki drewna.

Nie ponosimy odpowiedzialności za wypadki lub szkody powstałe wskutek nieprzestrzegania niniejszej instrukcji oraz wskazówek bezpieczeństwa.

2. Opis urządzenia (rys. 1 - 14)

1. Uchwyt transportowy
2. Wyłącznik ciśnieniowy
3. Szybkozłączka (regulowane powietrze ciśnieniowe)
4. Manometr (ustawione ciśnienie może być odczytane)
5. Regulator ciśnienia
6. Manometr (możliwość odczytania ciśnienia zbiornika)
7. Szybkozłączka (nieuregulowane sprężone powietrze)
8. Zbiornik ciśnieniowy
9. Stopka (2x)
10. Śruba spustowa usuwająca skropliny
11. Kółko (2x)
12. Korek spustowy oleju/ Wziernik poziomu oleju
13. Pompa kompresora
14. Filtr powietrza
15. Korek zbiornika oleju
16. Włącznik/ Wyłącznik
17. Zawór bezpieczeństwa
18. Wyłącznik przeciążeniowy
19. Otwór wlewu oleju
20. Śruba (Kółko)
21. Podkładka (Kółko)
22. Pierścień sprężysty (Kółko)
23. Nakrętka (Kółko)
24. Śruba (Stopka)
25. Podkładka (Stopka)
26. Nakrętka (Stopka)

3. Zakres dostawy

⚠ UWAGA

Urządzenie i materiały opakowaniowe nie mogą służyć jako zabawka dla dzieci! Nie pozwalać dzieciom na zabawę plastikowymi torebkami, foliami lub małymi częściami! Istnieje niebezpieczeństwo połknięcia i uduszenia!

- 2x Filtr powietrza
 - 2x Śruba spustowa skondensowanej wody
 - 2x Koło
 - 1x Materiał montażowy
 - 1x Korek zbiornika oleju
 - 1x Butelka z olejem
 - 1x Operacyjnego
- Otworzyć opakowanie i wyjąć ostrożnie urządzenie.
 - Usunąć materiał opakowaniowy oraz zabezpieczenia opakowania/transportowe (jeśli występują).

- Sprawdzić, czy zakres dostawy jest kompletny.
- Sprawdzić urządzenie i elementy wyposażenia pod kątem uszkodzeń transportowych.
- W miarę możliwości zachować opakowanie do zakończenia okresu gwarancyjnego.

4. Użycie zgodne z przeznaczeniem

Kompresor przeznaczony jest do produkcji sprężonego powietrza do urządzeń pneumatycznych, które wymagają strumienia powietrza do ok. 272 l/min (np. kompresorów do pompowania opon, pistoletów na sprężone powietrze oraz pistoletów lakierniczych).

Urządzenia używać tylko zgodnie z jego przeznaczeniem. Każde użycie, odbiegające od opisanego w niniejszej instrukcji jest niezgodne z przeznaczeniem urządzenia. Za powstałe w wyniku niewłaściwego użytkowania szkody lub zranienia odpowiedzialność ponosi użytkownik/ właściciel, a nie producent

Prosimy pamiętać o tym, że nasze urządzenia nie są przeznaczone do zastosowania profesjonalnego, rzemieślniczego lub przemysłowego. Nie przejmujemy odpowiedzialności w razie stosowania urządzenia w zakładach rzemieślniczych, przemysłowych lub do podobnych działalności.

5. Wskazówki bezpieczeństwa

⚠ Uwaga! Podczas używania narzędzi elektrycznych należy przestrzegać zasadniczych środków bezpieczeństwa w celu ochrony przed porażeniem prądem, zagrożeniem obrażeniami i pożarem. Przed przystąpieniem do używania niniejszego narzędzia elektrycznego należy przeczytać wszystkie wskazówki i odpowiednio przechowywać je w bezpiecznym miejscu.

⚠ Uwaga! Podczas pracy z kompresorem należy przestrzegać następujących zasad bezpieczeństwa, aby wykluczyć ryzyko porażenia prądem elektrycznym, obrażeń oraz pożaru. Przed przystąpieniem do użytkowania urządzenia należy wskazać te przeczytać oraz stosować się do nich.

Bezpieczna praca

1. Należy zachować porządek w miejscu pracy
 - Bałagan w miejscu pracy wywołuje zagrożenie wypadkiem.
2. Zwracać uwagę na otoczenie
 - Nie wystawiać urządzenia na deszcz.
 - Nie używać elektronarzędzi w mokrym lub wilgotnym otoczeniu. Niebezpieczeństwo porażenia prądem!
 - Proszę pamiętać o właściwym oświetleniu.
 - Nie używać narzędzi elektrycznych w miejscach, gdzie występuje zagrożenie pożarem lub wybuchem.

3. Proszę pamiętać o właściwym oświetleniu
 - Unikać zetknięcia części ciała z uziemionymi częściami urządzenia, np. rurami, elementami grzejnymi, kuchenkami, lodówkami.
4. Trzymać dzieci z dala od urządzenia!
 - Nie pozwalać innym osobom, by poruszały urządzeniem lub kablem, trzymać je z dala od obszaru roboczego.
5. Przechowywać urządzenie w pewnym miejscu
 - Nieużywane urządzenia powinny być przechowywane w suchym, zamkniętym i niedostępnym dla dzieci pomieszczeniu.
6. Nie przeciążać urządzenia
 - Pracuje ono lepiej i bezpieczniej przy podanej wydajności.
7. Zawsze nosić odpowiednią odzież roboczą
 - Nie nosić luźnej odzieży lub biżuterii.
 - Przy wykonywaniu prac na wolnym powietrzu zalecane jest noszenie rękawic gumowych i obuwia z profilowaną podeszwą.
 - W przypadku długich włosów używać siatki na włosy.
8. Nie używać kabla do innych celów
 - Nie przenosić urządzenia za kabel i nie ciągnąć go, by wyjąć wtyczkę z gniazdka. Chronić kabel przed gorącym, olejami i ostrymi krawędziami.
9. Starannie dbać o urządzenie
 - Zawsze utrzymywać kompresor w czystości, aby móc dobrze i bezpiecznie pracować.
 - Przestrzegać wskazówek dotyczących konserwacji.
 - Regularnie kontrolować wtyczkę i kabel, a w razie stwierdzenia uszkodzenia naprawę zlecić w autoryzowanym serwisie.
 - Regularnie kontrolować przedłużacze i wymieniać te uszkodzone.
 - Uchwyty utrzymywać suche, wolne od oleju i tłuszczu.
10. Wtyczkę należy wyjąć z gniazdka
 - W przypadku nieużywania narzędzia elektrycznego, przed przystąpieniem do konserwacji i przy wymianie narzędzi, jak np. brzeszczot piły, wiertła, frezy.
11. Unikać nieumyślnego uruchomienia
 - Upewnić się, że podczas wkładania wtyczki do gniazda przełącznik jest wyłączony.
12. Użyć przedłużacza w przypadku zastosowania na zewnątrz
 - Na powietrzu stosować wyłącznie dopuszczone do tego i odpowiednio oznaczone kable przedłużające.
 - Bęben kablowy stosować wyłącznie w rozwiniętym stanie.
13. Proszę postępować ostrożnie
 - Skupiać się na wykonywanych czynnościach. Pracować z rozwagą. Nie używać narzędzia elektrycznego w stanie dekoncentracji.

14. Kontrolować urządzenie pod kątem usterek
 - Przed dalszym użyciem urządzenia sprawdzić uważnie elementy zabezpieczające i lekko uszkodzone części, czy spełniają właściwe i zgodne z przeznaczeniem funkcje.
 - Skontrolować, czy części ruchome funkcjonują bez zarzutu i nie zakleszczają się oraz czy nie są uszkodzone. Wszystkie części muszą być właściwie zamontowane, aby zapewnić bezpieczeństwo urządzenia.
 - Uszkodzone elementy zabezpieczające i części naprawiać niezwłocznie w autoryzowanym serwisie lub wymieniać, o ile nie podano inaczej w instrukcji obsługi.
 - Uszkodzone przełączniki muszą zostać wymienione w autoryzowanym serwisie.
 - Nie stosować wadliwych lub uszkodzonych przewodów przyłączeniowych.
 - Nie używać urządzeń, w których włącznik nie daje się włączyć lub wyłączyć.
15. Naprawę narzędzia elektrycznego należy zlecać wykwalifikowanemu elektrykowi
 - Urządzenie to odpowiada ujednoliconym normom bezpieczeństwa. Napraw powinien dokonywać jedynie autoryzowany serwis, w przeciwnym wypadku może powstać niebezpieczeństwo dla użytkownika.
16. Uwaga!
 - Dla własnego bezpieczeństwa należy używać tylko wyposażenia dodatkowego i osprzętu podanych w poniższej instrukcji obsługi lub zalecanych bądź podanych przez producenta. Używanie innych - niż podane w instrukcji obsługi lub w katalogu - przystawek lub wyposażenia dodatkowego może oznaczać dla użytkownika niebezpieczeństwo wypadku.
17. Hałas
 - Podczas pracy z kompresorem stosować środki ochrony słuchu.
18. Wymiana przewodu zasilającego
 - W razie uszkodzenia przewodu zasilającego, z przyczyn bezpieczeństwa musi być on wymieniony przez producenta lub uprawnionego elektryka. Niebezpieczeństwo porażenia prądem!
19. Pompowanie opon
 - Bezpośrednio przed napompowaniem opon zmierzyć poziom ciśnienia przy pomocy odpowiedniego manometru, np. na stacji paliw.
20. Mobilne kompresory na budowie
 - Sprawdzić, czy wszystkie węże i armatury dopuszczone są do pracy z maksymalnym ciśnieniem roboczym kompresora.
21. Miejsce ustawienia
 - Kompresor należy ustawić na równej powierzchni.
22. W przypadku ciśnień powyżej 7 bar węże zasilania powinny być wyposażone w przewód bezpieczeństwa (np. linkę stalową).

⚠ OSTRZEŻENIE! Niniejsze narzędzie elektryczne wytwarza podczas pracy pole elektromagnetyczne. Pole to może w pewnych okolicznościach wpływać negatywnie na aktywne lub pasywne implanty medyczne. W celu zmniejszenia ryzyka poważnych lub śmiertelnych obrażeń, osobom z implantami medycznymi przed użyciem narzędzia elektrycznego zalecamy konsultację z lekarzem i producentem.

DODATKOWE WSKAZÓWKI

Wskazówki bezpieczeństwa dotyczące pracy ze sprężonym powietrzem i pistoletami na sprężone powietrze

- Pompa kompresora i przewody nagrzewają się mocno podczas pracy. Dotknięcie grozi oparzeniem.
- Powietrze zasysane przez kompresor musi być wolne od zanieczyszczeń i domieszek, które w pompie kompresora mogłyby być przyczyną zapłonu lub wybuchu.
- Luzując złączkę należy przytrzymać ręką element sprzęgający węża. Zapobiega to obrażeniom na skutek niekontrolowanych ruchów węża.
- Podczas pracy z pistoletem na sprężone powietrze nosić okulary ochronne. Ciała obce i uniesione przez sprężone powietrze przedmioty mogą być przyczyną obrażeń.
- Nigdy nie stosować pistoletu na sprężone powietrze do czyszczenia założonej odzieży. Nie kierować pistoletu w stronę osób.
- Niebezpieczeństwo obrażeń!

Wskazówki bezpieczeństwa podczas natryskiwania farb

- Nigdy nie pracować z lakierami i rozpuszczalnikami o temperaturze zapłonu poniżej 55° C. Niebezpieczeństwo wybuchu!
- Nie podgrzewać lakierów ani rozpuszczalników. Niebezpieczeństwo wybuchu!
- Podczas pracy z substancjami niebezpiecznymi dla zdrowia konieczne jest stosowanie odpowiednich środków filtrujących (maski na twarz). Przestrzegać wskazówek producentów tych substancji odnośnie środków bezpieczeństwa i higieny pracy.
- Przestrzegać wskazówek i oznaczeń substancji niebezpiecznych podanych na opakowaniach stosowanych materiałów. W razie potrzeby stosować dodatkowe środki ochronne, zwłaszcza nosić odpowiednią odzież i maskę ochronną.
- Nie palić podczas spryskiwania ani w pomieszczeniu roboczym. Niebezpieczeństwo wybuchu! Również opary farb są łatwopalne.
- W pobliżu nigdy nie powinny się znajdować źródła otwartego ognia, płomieni lub iskier (w tym maszyny).

- Zabrania się spożywania lub przechowywania żywności w pomieszczeniu roboczym. Opary farb są szkodliwe dla zdrowia.
- Pomieszczenie robocze musi mieć objętość powyżej 30 m³ oraz mieć zapewnioną odpowiednią wymianę powietrza podczas pryskania i suszenia.
- Nigdy nie spryskiwać pod wiatr. Zawsze podczas spryskiwania łatwopalnych lub niebezpiecznych substancji stosować się do zaleceń lokalnych jednostek policji.
- Pracując z węzami z PVC nie stosować żadnych substancji zawierających benzynę lakierniczą, butanol ani chlorek metylenu. Te substancje niszczą węże.

Praca ze zbiornikami ciśnieniowymi

- Użytkownicy zbiorników ciśnieniowych zobowiązani są do zapewnienia ich odpowiedniego stanu technicznego, przestrzegania zasad pracy z tymi zbiornikami, przeprowadzania ich kontroli, konserwacji i napraw oraz zachowania odpowiednich środków bezpieczeństwa.
- Organy nadzoru mogą nałożyć obowiązek stosowania odpowiednich środków kontrolnych.
- Zabrania się eksploatacji zbiornika ciśnieniowego, jeżeli jest on wadliwy lub uszkodzony i może być przyczyną zagrożeń dla pracowników lub osób trzecich.
- Przed każdym użyciem sprawdzić, czy zbiornik nie jest uszkodzony i nie ma śladów rdzy. Eksploatacja uszkodzonego lub zardzewiałego zbiornika ciśnieniowego jest surowo wzbroniona! Jeżeli stwierdzono uszkodzenia zbiornika, prosimy się zwrócić do warsztatu serwisowego producenta.

Proszę zachować wskazówki bezpieczeństwa.

6. Dane techniczne

Podłączenie do sieci	230 V ~ 50 Hz
Moc silnika w W	2200
Tryb pracy	S1
Liczba obrotów kompresora min ⁻¹	2850
Pojemność zbiornika ciśnieniowego (w litrach)	50
Ciśnienie robocze	ok. 8 bar
Teor. moc ssania w (l/min)	ok. 412
Poziom mocy akustycznej L _{WA}	97 dB(A)
Odchylenie K _{WA}	2,03 dB
Stopień ochrony	IP20
Waga urządzenia w kg	ok. 41
Olej (15W 40) l	ok. 0,25

Maks. wysokość ustawienia (n.p.m.)	1000 m
------------------------------------	--------

Wartości emisji hałasu zostały zmierzone zgodnie z normą EN ISO 3744.

Zakładać nauszniki ochronne.

Hałas może powodować utratę słuchu.

7. Przed uruchomieniem

- Przed podłączeniem urządzenia do prądu sprawdzić czy dane na tabliczce znamionowej zgadzają się z wartością napięcia w sieci zasilającej.
- Przed pierwszym uruchomieniem usunąć zatyczkę transportową (B) i napełnić skrzynię korbowa olejem, zgodnie z opisem w punkcie 8.4.
- Sprawdzić czy urządzenie nie zostało uszkodzone podczas transportu. Wszelkie uszkodzenia należy niezwłocznie zgłosić firmie przewoźowej, która dostarczyła kompresor.
- Kompresor należy ustawić w pobliżu odbiornika.
- Unikać długich przewodów sprężonego powietrza oraz długich przewodów zasilania (przedłużaczy).
- Zasysane powietrze zawsze musi być suche i wolne od pyłu.
- Nie stawiać kompresora w wilgotnym lub mokrym pomieszczeniu.
- Kompresor może być użytkowany wyłącznie w odpowiednich pomieszczeniach (z dobrą wentylacją, o temperaturze otoczenia od +5°C do 40°C). W pomieszczeniu, w którym użytkowane jest urządzenie, nie mogą się znajdować żadne pyły, kwasy, opary ani wybuchowe lub łatwopalne gazy.
- Kompresor przeznaczony jest do użytku w suchym pomieszczeniach. Nie zezwala się na używanie urządzenia tam, gdzie podczas pracy możliwy jest kontakt z pryskającą wodą.
- Przed uruchomieniem sprawdzić poziom oleju w pompie kompresora.

8. Montaż i obsługa

⚠ Uwaga!

Przed uruchomieniem urządzenie musi zostać całkowicie zmontowane!

Do montażu potrzebne są następujące elementy:

- Klucz płaski, 17 mm, 2 szt. (nie wchodzi w zakres dostawy)
- Klucz płaski, 14 mm, 2 szt. (nie wchodzi w zakres dostawy)

8.1 Montaż kół (rys. 5)

- Zamontować dostarczone wraz z urządzeniem koła (11) tak jak pokazano.

8.2 Montaż stopki (2x) (rys. 6)

- Zamontować dostarczoną wraz z urządzeniem stopkę (2x) tak jak pokazano.

8.3 Montaż filtra powietrza (2x) (rys. 7, 8)

- Usunąć zatyczkę (A) i mocno przykręcić filtr powietrza (14) do urządzenia.

8.4 Wymiana osłony transportowej (B) (rys. 9, 10)

- Usunąć pokrywę transportową (B) wlewu oleju.
- Napełnić skrzynię korbowa dostarczonym olejem do kompresorów i włożyć dołączony korek wlewu oleju (15) do wlewu oleju.

8.5 Podłączenie do sieci

- Kompresor wyposażony jest w przewód zasilania z wtyczką z zestykiem ochronnym. Może być ona podłączona do każdego gniazdka wtykowego z zestykiem ochronnym 230 V ~ 50 Hz z bezpiecznikiem 16 A.
- Przed pierwszym użyciem zwrócić uwagę na to, czy napięcie sieci zgadza się z napięciem roboczym podanym na tabliczce znamionowej urządzenia.
- Długie przewody zasilające jak również przedłużacze, kable bębnowe itd. powodują spadek napięcia i mogą uszkodzić rozruch silnika.
- Przy niskich temperaturach (poniżej +5°C) opór mechaniczny utrudnia rozruch silnika.

8.6 Włącznik/wyłącznik (rys. 2)

- W celu włączenia kompresora pociągnąć włącznik/ wyłącznik (16) do góry. W celu wyłączenia kompresora nacisnąć włącznik/ wyłącznik w dół.

8.7 Regulacja ciśnienia: (rys. 1, 3)

- Ciśnienie regulowane jest za pomocą zaworu regulacyjnego ciśnienia (5) na manometrze (4).
- Ustawione w ten sposób ciśnienie odbierane jest na szybkozłączce (3).
- Na manometrze (6) wskazywane jest ciśnienie zbiornika sprężonego powietrza.
- To ciśnienie odbierane jest na szybkozłączce (7).

8.8 Regulacja zaworu regulacyjnego ciśnienia (rys. 1)

- Zawór regulacyjny ciśnienia (2) ustawiony jest fabrycznie.

Ciśnienie włączenia ok. 6 bar

Ciśnienie wyłączenia ok. 8 bar

8.9 Wyłącznik przeciążeniowy (rys. 14)

Silnik jest wyposażony w wyłącznik przeciążeniowy (18). W przypadku przeciążenia kompresora wyłącznik przeciążeniowy wyłącza go automatycznie, aby kompresor nie przegrzał się. Jeśli wyłącznik przeciążeniowy został załączony, wyłączyć kompresor włącznikiem / wyłącznikiem (16) i odczekać, aż kompresor się schłodzi. Wcisnąć teraz wyłącznik przeciążeniowy (18) i włączyć kompresor.

9. Przyłącze elektryczne

Zainstalowany silnik elektryczny jest gotowy do eksploatacji. Przyłącze odpowiada właściwym przepisom VDE (Związek Elektryków Niemieckich) oraz normom DIN.

Przyłącze sieciowe udostępniane przez klienta oraz przedłużacz muszą być zgodne z powyższymi przepisami.

Ważne wskazówki

W przypadku przeciążenia silnika wyłącza się on samoczynnie. Po czasie chłodzenia (zróżnicowany), silnik można ponownie uruchomić.

Uszkodzone przyłącze elektryczne

Na przewodach elektrycznych powstają często uszkodzenia izolacji

Przyczyną może być:

- Ściskanie, w przypadku gdy przewody są prowadzone przez okna lub szczeliny w drzwiach.
- Zagięcia, w przypadku nieprawidłowego zamocowania lub prowadzenia przewodów.
- Przecięcia, w przypadku najeżdżania na przewody.
- Uszkodzenia izolacji, w przypadku wrywania z gniazdka ściennego.
- Pęknięcia, w przypadku starej izolacji.

Uszkodzone przewody elektryczne nie mogą być stosowane i ze względu na uszkodzenie izolacji zagrażają życiu.

Elektryczne przewody należy regularnie kontrolować pod kątem uszkodzeń. Pamiętać, by podczas sprawdzania przewodu nie był on podłączony do sieci elektrycznej.

Przewody elektryczne muszą odpowiadać właściwym przepisom VDE (Związek Elektryków Niemieckich) oraz normom DIN. Stosować wyłącznie przewody elektryczne z oznaczeniem „H05VV-F”.

Odpowiednia informacja znajduje się na oznaczeniu typu, umieszczonym na przewodzie.

- Produkt odpowiada wymogom normy EN 61000-3-11 i jest odbiornikiem objętym specjalnymi warunkami przyłączenia. Oznacza to, iż niedopuszczalne jest podłączanie go do sieci w dowolnie wybranych miejscach.

- Przy niekorzystnych warunkach zasilania urządzenie może spowodować przejściowe wahania napięcia.
- Urządzenie może być podłączane do sieci jedynie w punktach:
 - a. nie przekraczających maksymalnej, dopuszczalnej impedancji „Z” ($Z_{\text{max}} = 0,382 \Omega$) lub
 - b. w których wytrzymałość sieci na obciążenie prądem stałym wynosi przynajmniej 100 A na fazę
- Użytkownik musi się upewnić w odpowiednim zakładzie energetycznym, iż miejsce, w którym chce on podłączyć urządzenie odpowiada jednemu z wyżej wymienionych wymogów a) lub b).

Silnik prądu przemiennego

- Napięcie sieciowe musi wynosić 230 V~
- Przedłużacze o długości 25 m muszą posiadać przekrój wynoszący 1,5 milimetra kwadratowego.

Podłączanie oraz naprawy wyposażenia elektrycznego mogą być przeprowadzane przez wykwalifikowanego elektryka.

W przypadku pytań proszę o podanie następujących danych:

- Rodzaj prądu silnika
- Dane znajdujące się na tabliczce znamionowej maszyny
- Dane znajdujące się na tabliczce znamionowej silnika

10. Czyszczenie, konserwacja i przechowywanie

⚠ Uwaga!

Przed wszystkimi pracami związanymi z czyszczeniem i konserwacją wyciągnąć wtyczkę z gniazdka! Niebezpieczeństwo porażenia prądem!

⚠ Uwaga!

Odczekać aż urządzenie całkowicie ostygnie! Niebezpieczeństwo oparzenia!

⚠ Uwaga!

Przed rozpoczęciem czyszczenia lub konserwacji urządzenia całkowicie spuścić z niego ciśnienie! Niebezpieczeństwo obrażeń!

10.1 Czyszczenie

- Urządzenie powinno być w miarę możliwości wolne od pyłu i zanieczyszczeń. Urządzenie wytrzeć czystą ściereczką lub przedmuchać sprężonym powietrzem pod niskim ciśnieniem.
- Zaleca się czyszczenie urządzenia bezpośrednio po każdorazowym użyciu.

- Urządzenie czyścić regularnie wilgotną ściereczką z niewielką ilością szarego mydła. Nie stosować środków do czyszczenia lub rozpuszczalników; mogą one uszkodzić elementy urządzenia wykonane z tworzywa sztucznego. Należy uważać, aby do wnętrza urządzenia nie dostała się woda.
- Przed rozpoczęciem czyszczenia odłączyć od kompresora wąż i narzędzia pneumatyczne. Do czyszczenia kompresora nie używać wody, rozpuszczalników itp.

10.2 Konserwacja zbiornika ciśnieniowego (rys. 1) **Uwaga! W celu zapewnienia długiego okresu użytkowania zbiornika ciśnieniowego (8) po każdym użyciu należy odkręcić śrubę (10) aby spuścić skondensowaną wodę.**

Przedtem należy spuścić ciśnienie ze zbiornika sprężonego powietrza (patrz punkt 10.7.1). W celu otwarcia śruby spustowej należy przekręcić ją w kierunku przeciwnym do ruchu wskazówek zegara (patrząc od dołu kompresora na śrubę), aby cała skondensowana woda mogła spłynąć ze zbiornika. Następnie zamknąć z powrotem śrubę spustową przekręcając ją w kierunku ruchu wskazówek zegara. Przed każdym użyciem sprawdzić, czy zbiornik nie jest uszkodzony i nie ma śladów rdzy.

Eksploatacja uszkodzonego lub zardzewiałego zbiornika ciśnieniowego jest surowo wzbroniona! Jeżeli stwierdzono uszkodzenia zbiornika, prosimy się zwrócić do warsztatu serwisowego producenta.

⚠ Uwaga!

Skondensowana woda nagromadzona w zbiorniku ciśnieniowym jest zanieczyszczona olejem. Odpowiednio utylizować skropliny oddając je do odpowiedniego punktu zbiórki odpadów.

10.3 Zawór bezpieczeństwa (rys. 3)

Zawór bezpieczeństwa (17) jest ustawiony na maksymalne dopuszczalne ciśnienie zbiornika ciśnieniowego. Regulacja zaworu bezpieczeństwa lub usunięcie połączenia bezpieczeństwa (17.2) między nakrętką spustową (17.1) a jej nasadką (17.3) jest niedozwolone.

Aby zawór bezpieczeństwa w razie potrzeby działał prawidłowo, należy go uruchamiać co 30 roboczo-godzin, a przynajmniej 3 razy w roku. Aby otworzyć wylot zaworu bezpieczeństwa, należy odkręcić perforowaną nakrętkę spustową (17.1) w kierunku przeciwnym do ruchu wskazówek zegara, a następnie wyciągnąć ręcznie trzpień zaworu przez perforowaną nakrętkę spustową (17.1). Zawór wypuszcza słyszalnie powietrze. Następnie ponownie dokręcić nakrętkę spustową w kierunku zgodnym z ruchem wskazówek zegara.

10.4 Regularnie sprawdzać poziom oleju (rys. 11)

Postawić kompresor na równej, poziomej powierzchni. Poziom oleju we wzierniku (12) musi się znajdować między MAX i MIN.

Wymiana oleju: Zalecany olej: SAE 15W 40 lub porównywalnej jakości.

Pierwszy olej musi zostać wymieniony po 10 godzinach pracy. Następnie co 50 godzin pracy olej należy spuszczać i wymieniać na nowy.

10.5 Wymiana oleju (rys. 1, 10, 11)

Wyłączyć silnik i wyjąć wtyczkę z gniazdka. Wyjąć korek uszczelniający oleju (15). Po spuszczeniu resztek sprężonego powietrza można odkręcić korek spustowy oleju (12) na pompie kompresora (13).

Aby olej nie wyływał w sposób niekontrolowany, trzymać pod spodem blaszaną rynienkę i zebrać olej do zbiornika.

Aby olej wylał się całkowicie, zalecamy lekko pochylić kompresor. Po spuszczeniu oleju wkręcić z powrotem korek spustowy oleju (12).

Zużyty olej należy oddać do przeznaczonego do tego celu punktu zbiórki odpadów.

Aby wlać odpowiednią ilość oleju kompresor powinien stać na poziomej powierzchni. Wlać nowy olej przez otwór wlewu oleju (19) aż zostanie osiągnięty maksymalny poziom oleju. Jest on oznaczony czerwonym punktem na wzierniku (12) (rys. 11). Nie przekraczać maksymalnego poziomu! Nadmiar oleju może być przyczyną uszkodzeń urządzenia. W otwór wlewu oleju (15) włożyć załączony korek zbiornika oleju (19).

10.6 Czyszczenie filtra zasysanego powietrza (rys. 3, 12, 13)

Filtr zasysanego powietrza zapobiega zasysaniu kurzu i brudu. Konieczne jest czyszczenie filtra przynajmniej co 300 godzin pracy. Zapchany filtr znacznie obniża wydajność kompresora. Aby wyjąć filtr (2x) poluzować śrubę (E). Następnie zdjąć pokrywę filtra (D). Wyjąć filtr powietrza (F). Ostrożnie wytrząść filtr powietrza, pokrywę i obudowę filtra. Następnie przedmuchać te elementy sprężonym powietrzem (o ciśnieniu ok. 3 bar) i zamontować w odwrotnej kolejności.

10.7 Przechowywanie

⚠ Uwaga!

Wyciągnąć wtyczkę z gniazdka, spuścić sprężone powietrze z urządzenia i podłączonych narzędzi pneumatycznych. Kompresor powinien być przechowywany w taki sposób, aby nie mógł zostać uruchomiony przez osoby nieupoważnione.

⚠ Uwaga!

Kompresor przechowywać w suchym i niedostępnym dla nieupoważnionych osób miejscu. Nie przechylać urządzenia, urządzenie przechowywać w pozycji stojącej! Niebezpieczeństwo wylania się oleju!

10.7.1 Spuszczanie nadmiaru ciśnienia

W celu spuszczenia nadmiaru ciśnienia wyłączyć kompresor i zużyć nagromadzone w zbiorniku ciśnieniowym sprężone powietrze, np. przy użyciu narzędzia pneumatycznego na biegu jałowym lub pistoletu na sprężone powietrze.

10.8 Informacje serwisowe

Należy wziąć pod uwagę, że następujące części tego produktu podlegają normalnemu podczas eksploatacji lub naturalnemu zużyciu bądź że następujące części konieczne są jako materiały eksploatacyjne.

Części zużywające się*: pas, złączenie

* nie zawsze wchodzą w zakres dostawy!

11. Utylizacja i recykling

Podczas transportu, aby zapobiec uszkodzeniom, urządzenie znajduje się w opakowaniu. Opakowanie to jest surowcem, który można użytkować ponownie lub można przeznaczyć do powtórnego przerobu. Urządzenie oraz jego osprzęt składają się z różnych rodzajów materiałów, jak np. metal i tworzywa sztuczne. Uszkodzone części dostarczyć do punktu utylizacji. Proszę poprosić o informację w sklepie specjalistycznym bądź w placówce samorządu lokalnego.

Zużytego sprzętu nie wolno wyrzucać wraz z odpadami domowymi!



Symbol ten oznacza, że zgodnie z dyrektywą w sprawie zużytego sprzętu elektrycznego i elektronicznego (2012/19/UE) oraz przepisami krajowymi niniejszego produktu nie wolno utylizować wraz z odpadami domowymi. Produkt ten należy przekazać do przeznaczonego do tego celu punktu zbiórki. Można to zrobić np. poprzez zwrot przy zakupie podobnego produktu lub przekazanie do autoryzowanego punktu zbiórki zajmującego się recyklingiem zużytego sprzętu elektrycznego i elektronicznego. Nieprawidłowe obchodzenie się z zużytym sprzętem może mieć negatywny wpływ na środowisko i zdrowie ludzkie ze względu na potencjalnie niebezpieczne materiały, które często znajdują się w zużytym sprzęcie elektrycznym i elektronicznym. Poprzez prawidłową utylizację tego produktu przyczyniają się Państwo także do efektywnego wykorzystania zasobów naturalnych.

Informacje dotyczące punktów zbiórki zużytego sprzętu można otrzymać w urzędzie miasta, od podmiotu publiczno-prawnego zajmującego się utylizacją, autoryzowanej jednostki odpowiedzialnej za utylizację zużytego sprzętu elektrycznego i elektro-nicznego lub w firmie obsługującej wywóz śmieci w Państwa miejscu zamieszkania.

12. Pomoc dotycząca usterek

Usterka	Możliwa przyczyna	Pomoc
Kompresor nie pracuje.	Brak napięcia sieciowego	Sprawdzić kabel, wtyczkę zasilania, bezpiecznik oraz gniazdko.
	Za niskie napięcie sieciowe.	Unikać zbyt długich przedłużaczy. Stosować wyłącznie przedłużacze o odpowiednim przekroju.
	Za niska temperatura zewnętrzna.	Nie stosować urządzenia w temperaturze poniżej +5° C.
	Przeegrzany silnik	Odczekać aż silnik ostygnie i, o ile to możliwe, usunąć przyczynę przegrzania.
Kompresor pracuje, ale nie wytwarza ciśnienia.	Nieszczelny zawór bezpieczeństwa (17)	Wymienić zawór bezpieczeństwa (17).
	Uszkodzone uszczelki.	Sprawdzić uszczelki. Zlecić specjalistycznemu zakładowi wymianę uszkodzonych uszczelek.
	Nieszczelna śruba spustowa skondensowanej wody (10).	Ręcznie dokręcić śrubę. Sprawdzić uszczelkę na śrubie, w razie potrzeby wymienić.
Kompresor pracuje, manometry wskazują ciśnienie, ale narzędzia pneumatyczne nie działają.	Nieszczelne łącze węża.	Sprawdzić wąż i narzędzia, w razie potrzeby wymienić.
	Nieszczelna szybkozłączka.	Sprawdzić szybkozłączkę, w razie potrzeby wymienić.
	Ustawiono za niskie ciśnienie na zaworze regulacyjnym (5).	Mocniej odkręcić zawór regulacyjny.

Simbolių ant įrenginio aiškinimas

	<p>Prieš eksploatacijos pradžią perskaitykite naudojimo instrukciją ir saugos nurodymus bei jų laikykitės!</p>
	<p>Naudokite klausos apsaugą.</p>
	<p>Įspėjimas dėl karštų dalių;</p>
	<p>Įspėjimas dėl elektros įtampos</p>
	<p>Įspėjimas! Prietaisas yra su automatizuotu paleidimo valdikliu. Žiūrėkite, kad tretieji asmenys būtų toliau nuo darbo zonos!</p>
	<p>Dėmesio! Prieš naudodami pirmą kartą patikrinkite alyvos lygį ir pakeisti naftos bako dangtelį!</p>

Turinys:
Puslapis:

1.	Ižanga.....	57
2.	Irenginio aprašymas.....	57
3.	Komplektacija.....	57
4.	Naudojimas pagal paskirtį.....	58
5.	Saugos nurodymai.....	58
6.	Techniniai duomenys.....	60
7.	Prieš pradėdant eksploatuoti.....	60
8.	Montavimas ir valdymas.....	60
9.	Elektros prijungimas.....	61
10.	Valymas, techninė priežiūra ir laikymas.....	61
11.	Utilizavimas ir pakartotinis atgavimas.....	62
12.	Sutrikimų šalinimas.....	63

1. Įžanga

Gamintojas:

scheppach
 Fabrikation von Holzbearbeitungsmaschinen GmbH
 Günzburger Straße 69
 D-89335 Ichenhausen

Gerbiamas kliente,

mes linkime Jums daug džiaugsmo ir didelės sėkmės dirbant su nauju įrenginiu.

Nurodymas:

Pagal galiojantį Atsakomybės už gaminį įstatymą šio įrenginio gamintojas neatsako už žalą, kuri atsiranda šiame įrenginyje arba dėl jo:

- netinkamai naudojant,
- nesilaikant naudojimo instrukcijos,
- remontuojant tretiesiems asmenims, neįgaliotiems specialistams,
- montuojant ir keičiant neoriginalias atsargines dalis,
- naudojant ne pagal paskirtį,
- sugedus elektros įrangai, nesilaikant elektrai keliamai reikalavimų ir VDE nuostatų 0100, DIN 57113 / VDE0113.

Atkreipkite dėmesį:

Prieš montuodami ir pradėdami eksploatuoti perskaitykite visą naudojimo instrukcijos tekstą.

Ši naudojimo instrukcija turi Jums palengvinti susipažinti su Jūsų elektros įrankiu ir jo naudojimo pagal paskirtį galimybėmis.

Naudojimo instrukcijoje pateikiami nurodymai, kaip su elektros įrankiu dirbti saugiai, tinkamai ir ekonomiškai bei kaip išvengti pavojų, sutaupyti remonto išlaidų, sutrumpinti elektrinio įrankio prastovos laikus bei padidinti patikimumą ir pailginti eksploatavimo trukmę.

Be šioje naudojimo instrukcijoje pateiktų saugos nuostatų, būtinai privalote laikytis elektros įrankio eksploatavimui galiojančių taisyklių.

Laikykite naudojimo instrukciją plastikiniame maišelyje, apsaugoję nuo purvo ir drėgmės prie elektros įrankio. Prieš pradėdami dirbti, visi operatoriai ją privalo perskaityti ir jos atidžiai laikytis. Prie elektros įrankio leidžiama dirbti tik asmenims, instruktuotiems, kaip jį naudoti ir informuotiems apie su tuo susijusius pavojus. Būtina laikytis reikalaujamo amžiaus cenzo. Be šioje naudojimo instrukcijoje pateiktų saugos nurodymų ir specialių Jūsų šalies reikalavimų, būtina laikytis medžio apdirbimo mašinų eksploatavimui visuotinai pripažintų technikos taisyklių.

Mes neatsakome už nelaimingus atsitikimus arba pažeidimus, atsiradusius nesilaikant šios instrukcijos ir saugos nurodymų.

2. Įrenginio aprašymas (1 - 14 pav.)

1. Transportavimo rankena
2. Slėgio jungiklis
3. Greitai išardoma mova (reguliuojamas suslėgtasis oras)
4. Manometras (nustatytą slėgį galima nuskaityti)
5. Slėgio reguliatorius
6. Manometras (katilo slėgis gali būti skaityti)
7. Montavimo (nereguliuojama suspaustas oras)
8. Slėgio rezervuaras
9. Stovas (2x)
10. Kondensato išleidimo varžtas
11. Ratas (2x)
12. Tepalo nuleidimo kamštis / Tepalo lygio stebėjimo stikliukas
13. Kompresorius siurblys
14. Oro filtras
15. Aliejus uždarymas
16. Įj./išj. jungiklis
17. Saugumo vožtuvas
18. Grandinių pertraukikliai
19. Nafta - užpildyti atidarymas
20. Varžtas (Ratas)
21. Poveržlė (Ratas)
22. Spyruoklinis žiedas (Ratas)
23. Veržlė (Ratas)
24. Varžtas (Stovas)
25. Poveržlė (Stovas)
26. Veržlė (Stovas)

3. Komplektacija

⚠ DĖMESIO

Įrenginys ir pakavimo medžiagos nėra vaikų žaislas! Vaikams su plastikiniais maišeliais, plėvelėmis ir mažomis dalimis žaisti draudžiama! Pavojus praryti ir uždusti!

- 2x Oro filtras
- 2x Stovas
- 2x Ratas
- 1x Montavimo medžiagos
- 1x Aliejus uždarymas
- 1x Alyvos butelis
- 1x Vertimas iš originalaus naudotojo vadovo
- Atidarykite pakuotę ir atsargiai išimkite įrenginį.
- Nuimkite pakavimo medžiagą ir ištraukite pakavimo / transportavimo fiksatorius (jei yra).
- Patikrinkite, ar komplekte viskas yra.
- Patikrinkite įrenginį ir priedus, ar transportuojant jie nebuvo pažeisti.
- Jei įmanoma, saugokite pakuotę, kol nepasibaigs garantinis laikotarpis.

4. Naudojimas pagal paskirtį

Kompresorius skirtas suslėgtajam orui suslėgtuoju oru varomiems įrankiams generuoti, kuriuos galima eksploatuoti su maždaug iki 170 l/min. oro kiekiu (pvz., padangų pripūtimo įrenginiui, išpūtimo pistoletui ir dažymo pistoletui).

Įrenginį leidžiama eksploatuoti tik pagal paskirtį. Bet koks kitoks naudojimas laikomas ne pagal paskirtį. Už dėl to patirtą žalą arba patirtus bet kokius sužalojimus atsako naudotojas / operatorius, o ne gamintojas.

Atkreipkite dėmesį į tai, kad mūsų įrenginiai nėra skirti naudoti komerciniams, amatiniams arba pramoniniams tikslams. Mes neteikiama garantijos, kai prietaisas naudojamas komercinėse, amatininkų arba pramoninėse įmonėse arba panašioms darbams.

5. Saugos nurodymai

⚠ Dėmesio! Naudojant elektrinius įrankius, norint apsisaugoti nuo elektros smūgio, pavojaus susižaloti ir gaisro pavojaus, būtina imtis pagrindinių saugos priemonių. Prieš naudodami šį elektrinį įrankį, perskaitykite visus šiuos nurodymus ir laikykitės saugos nurodymus saugioje vietoje.

⚠ Dėmesio! Naudojant šį kompresorių reikia laikytis šių pagrindinių saugos priemonių siekiant apsisaugoti nuo elektros smūgio, sužeidimų ir gaisro pavojaus. Prieš naudojant aparatą perskaitykite šiuos nurodymus ir laikykitės jų.

Darbas saugiai

1. Palaikykite savo darbo zonoje tvarką
 - Dėl netvarkos darbo zonoje gali įvykti nelaimingų atsitikimų.
2. Atsižvelkite į aplinkos poveikį.
 - Saugokite elektrinius įrankius nuo lietaus.
 - Nenaudokite elektrinių įrankių drėgnoje arba šlapioje aplinkoje.
 - Pasirūpinkite geru darbo zonos apšvietimu.
 - Nenaudokite elektrinių įrankių ten, kur kyla gaisro arba sprogo pavojus.
3. Apsisaugokite nuo elektros smūgio.
 - Stenkitės nesiliesti prie įžemintų dalių (pvz., vamzdžių, radiatorių, elektrinių viryklių, šaldymo aparatų).
4. Žiūrėkite, kad kiti asmenys laikytųsi atokiau.
 - Neleiskite kitiems asmenims, ypač vaikams, liestis prie elektrinio įrankio arba kabelio. Žiūrėkite, kad jie būtų toliau nuo darbo zonos.

5. Laikykite nenaudojamus elektrinius įrankius saugioje vietoje.
 - Nenaudojamus elektrinius įrankius reikėtų padėti į sausą, aukščiau esančią arba rakinamą vietą vaikams nepasiekiamoje vietoje.
6. Neperkraukite elektrinio įrankio.
 - Nurodytame galios diapazone dirbsite geriau ir saugiau.
7. Vilkėkite tinkamus drabužius.
 - Nevilkėkite plačių drabužių arba papuošalų, kuriuos galėtų pagriebti judančios dalys.
 - Dirbant lakia rekomenduojama avėti neslidžiais batais.
 - Ant ilgų plaukų užsidėkite plaukų tinklelį.
8. Nenaudokite kabelio tam neskirtiems tikslams.
 - Nenaudokite kabelio, norėdami ištraukti kištuką iš kištukinio lizdo. Apsaugokite kabelį nuo karščio, alyvos ir aštrių briaunų.
9. Kruopščiai prižiūrėkite savo įrankius.
 - Pjovimo įrankiai turi būti aštrūs ir švarūs, kad būtų galima dirbti geriau ir saugiau.
 - Laikykites tepimo ir įrankių keitimo nurodymų.
 - Reguliariai tikrinkite elektrinio įrankio prijungimo laidą ir, jei jis pažeistas, paveskite jį patikrinti pripažintam specialistui.
 - Reguliariai tikrinkite ilginamuosius laidus ir, jei jie pažeisti, juos pakeiskite.
10. Ištraukite kištuką iš kištukinio lizdo.
 - Kai nenaudojate elektrinio įrankio, prieš atlikdami jo techninę priežiūrą ir keisdami įrankius, pvz., pjūklo geležtę, grąžtą, frezą.
11. Venkite neplanuoto paleidimo.
 - Įkišdami kištuką į kištukinį lizdą, įsitikinkite, kad jungiklis išjungtas.
12. Naudokite ilginamąjį kabelį išorės sričiai.
 - Naudokite lauke tik tam skirtus ir atitinkamai pažymėtus ilginamuosius kabelius.
 - Kabelio būgną naudokite tik išvynioję.
13. Visada būkite atidūs.
 - Žiūrėkite, ką darote. Pradėkite dirbti apgalvotai. Nenaudokite elektrinio įrankio nesusikoncentravę.
14. Patikrinkite elektrinį įrankį, ar nėra galimų pažeidimų.
 - Prieš tolesnį elektrinio įrankio naudojimą apsauginius įtaisus arba šiek tiek pažeistas dalis reikia kruopščiai patikrinti, ar jos nepriekaištingai ir pagal paskirtį veikia.
 - Patikrinkite, ar judančios dalys nepriekaištingai veikia ir nestringa, ar dalys nepažeistos. Visos dalys turi būti tinkamai sumontuotos ir įvykdyti visas sąlygas, kad būtų užtikrintas nepriekaištingas elektrinio prietaiso eksploatavimas.
 - Pažeistus apsauginius įtaisus ir dalis pagal paskirtį turi suremontuoti arba pakeisti pripažintos specializuotos dirbtuvės, jei naudojimo instrukcijoje nenurodyta kitaip.

- Pažeistus jungiklius reikia pakeisti klientų aptarnavimo tarnybos dirbtuvėse.
 - Nenaudokite netinkamų arba pažeistų jungiamųjų laidų.
 - Nenaudokite elektrinių įrankių, kurių jungiklis neįsijungia arba neišsijungia.
15. Paveskite elektrinį įrankį suremontuoti kvalifikuotam elektrikui.
- Šis elektrinis įrankis atitinka tam tikras saugos nuostatas. Remontuoti leidžiama tik kvalifikuotam elektrikui, naudojant originalias atsargines dalis. Kitais atvejais naudotojas gali patirti nelaimingų atsitikimų.
16. Dėmesio!
- Savo pačių saugumui naudokite tik priedus ir papildomus įrenginius, kurie nurodyti naudojimo instrukcijoje arba kuriuos rekomendavo arba nurodė gamintojas. Naudodami kitus, o ne naudojimo instrukcijoje ar kataloge rekomenduojamus įstatomus įrankius arba priedus, galite susižaloti.
17. Triukšmas
- Naudodami kompresorių, naudokite klausos apsaugą.
18. Prijungimo laido keitimas
- Jei prijungimo laidas pažeidžiamas, jį privalo pakeisti gamintojas arba kvalifikuotas elektrikas, kad būtų išvengta pavojų. Pavojus dėl elektros smūgių
19. Padangų pripūtimas
- Patikrinkite padangų slėgį iš karto po pripūtimo, naudodami tinkamą manometrą, pvz., degalinėje.
20. Keliais važiuojantys kompresoriai statyb vietėse
- Atkreipkite dėmesį į tai, kad visos žarnos ir armatūros tinkamos didžiausiam leistinam kompresoriaus darbo slėgiui.
21. Pastatymo vieta
- Statykite kompresorių tik ant lygaus paviršiaus.
22. Tiekimo žarnos slėgyje virš 7 bar turi būti įrengtas saugos kabelis (pvz. vielos lyno).

⚠ ĮSPĖJIMAS! Eksploatuojant šis elektrinis įrankis sudaro elektromagnetinį lauką. Tam tikromis aplinkybėmis šis laukas gali veikti aktyvius arba pasyvius medicininius implantus. Norint sumažinti rimtų arba mirtinų sužalojimų pavojų, prieš naudojant elektrinį įtaisą, asmenims su mediciniais implantais rekomenduojame pasikonsultuoti su savo gydytoju arba medicininių implantų gamintoju.

PAPILDOMI SAUGOS NURODYMAI

Saugos nurodymai, kaip dirbti su suslėgtuoju oru ir išpūtimo pistoletais

- Kompresorinis siurblys ir linijos eksploatuojant stipriai įkaista. Prisilietus nudegama.

- Kompresoriaus įsiurbtame ore neturi būti priemaišų, kurios kompresoriniame siurblyje gali sukelti gaisrą arba sprogamą.
- Atlaisvindami žarnos movą, jungiamąją žarnos detalę tvirtai laikykite viena ranka. Taip Jūsų nesužalos greitai atgal judanti žarna.
- Dirbdami su išpūtimo pistoletu, užsidėkite apsauginius akinius. Dėl svetimkūnių ir į šoną nupūstų dalių galima lengvai susižaloti.
- Išpūtimo pistoletu nepūskite į žmones arba nevalykite ant kūno esančių drabužių. Pavojus susižaloti!

Saugos nurodymai purškiant dažus

- Neapdorokite dažų arba tirpiklių, kurių pliūpsnio temperatūra yra mažesnė nei 55 °C. Sprogimo pavojus!
- Dažų ir tirpiklių neįkaitinkite. Sprogimo pavojus!
- Jei apdorojami sveikatai kenksmingi skysčiai, apsaugai reikalingi filtravimo prietaisai (veido kaukės). Taip pat atkreipkite dėmesį į tokių medžiagų gamintojo pateiktus duomenis dėl apsauginių priemonių.
- Atkreipkite dėmesį į nurodymus ir ženklinius pagal Pavojingų medžiagų reglamentą ant apdorojamų medžiagų pakuotės. Prireikus reikia imtis papildomų apsaugos priemonių, ypač vilkėti tinkamus drabužius ir užsidėti kaukes.
- Purškimo proceso metu ir darbo patalpoje negalima rūkyti. Sprogimo pavojus! Labai degūs yra ir dažų garai.
- Neturi būti ir negalima eksploatuoti ugniaviečių, atviros šviesos arba kibirkščiujančių mašinų.
- Nelaikykite ir nevalgykite / negerkite darbo patalpoje maisto produktų ir gėrimų. Dažų garai yra kenksmingi sveikatai.
- Darbo patalpa turi būti didesnė nei 30 m³ ir purškiant bei džiovinant turi būti užtikrinti pakankamai oro mainai.
- Nepurškite prieš vėją. Purkšdami degias arba pavojingas purškiamas medžiagas, laikykitės vietos policijos žinybų nuostatų.
- Kartu su PVC slėgine žarna neapdorokite tokių terpių, kaip benzinai, butilo alkoholis ir metilenchloridas. Šios terpės sugadins slėginę žarną.

Slėginių rezervuarų eksploatavimas

- Tas, kas eksploatuoja slėginį rezervuarą, jį turi palaikyti tvarkingos būsenos, tinkamai eksploatuoti, kontroliuoti, nedelsiant atlikti reikalingus einamosios priežiūros ir remonto darbus bei imtis reikalingų sąlygų atitinkančių saugos priemonių.
- Priežiūros žinyba atskiru atveju gali paskirti reikalingas kontrolės priemones.
- Slėginio rezervuaro negalima eksploatuoti, jei jis yra su trūkumais, kurie kelia pavojų dirbantiems arba tretiesiems asmenims.

- Prieš eksploatuodami, kaskart patikrinkite slėginį rezervuarą, ar nėra rūdžių ir pažeidimų. Kompresoriaus negalima eksploatuoti su pažeistu arba aprūdijusiu slėginiu rezervuaru. Jeigu nustatysite pažeidimų, tuomet kreipkitės į klientų aptarnavimo tarnybą.

Padėkite šias saugos nuorodas į saugią vietą.

6. Techniniai duomenys

Tinklo jungtis	230 V ~ 50Hz
Variklio galia W	2200
Darbo režimas	S1
Kompresoriaus sūkių skaičius	2850 min ⁻¹
Slėgio rezervuaro tūris (litrais)	50
Darbinis slėgis	apie 8 bar
Teor. siurbiamoji galia, l/min	apie 412
Garso galios lygis L _{WA}	97 dB(A)
Neapibrėžtis K _{WA}	2,03 dB
Apsaugos laipsnis	IP20
Įrenginio svoris, kg	apie 41
ÖI (15W 40) I	apie 0,25
Maks. pastatymo aukštis	1000 m

Spinduliuojamojo triukšmo vertės buvo nustatytos pagal EN 3744.

Naudokite klausos apsaugą.

Dėl triukšmo galima prarasti klausą.

7. Prieš pradėdami eksploatuoti

- Prieš prijungdami įsitikinkite, kad duomenys specifikacijų lentelėje sutampa su tinklo duomenimis.
- Prieš pradėdami eksploatuoti pirmą kartą, ištraukite transportavimo kamštį (B) ir pripildykite į karterį alyvos, kaip aprašyta 8.4 punkte.
- Patikrinkite įrenginį, ar jis transportuojant nebuvo nepažeistas. Apie bet kokius pažeidimus nedelsdami informuokite transporto įmonę, kuri pristatė kompresorius.
- Kompresorius turi būti statomas šalia vartotojo.
- Venkite ilgų oro linijų ir ilgų laidų (ilginamojo kabelio).
- Atkreipkite dėmesį į tai, kad įsiurbiamas oras būtų sausas ir be dulkių.
- Nestatykite kompresoriaus drėgnoje arba šlapioje patalpoje.
- Eksploatuokite kompresorių tik tinkamose patalpose (gerai vėdinamose, aplinkos temperatūra nuo +5 °C iki 40 °C). Patalpoje neturi būti dulkių, rūgščių, garų, sprogių arba degių dujų.

- Kompresorius tinkamas naudoti sausose patalpose. Srityse, kuriose dirbama su purškiamu vandeniu, naudoti draudžiama.
- Pridėti aliejus prieš pirmąjį kompresorius pradeda.

8. Montavimas ir valdymas

⚠ Dėmesio!

Prieš pradėdami eksploatuoti, įrenginį būtinai iki galo sumontuokite!

Montavimui Jums reikia:

- 2 x veržliarakčių 17 mm (neįeina į komplektaciją)
- 2 x veržliarakčių 14 mm (neįeina į komplektaciją)

8.1 Ratukų montavimas (pav. 5)

- Tvirtinimo dviračio (11), kaip parodyta.

8.2 Stovo (2x) montavimas (2x) (pav. 6)

- Montavimo stendas (2x), kaip parodyta.

8.3 Įrengimas Oro filtras (2x) (pav. 7, 8)

- Transporto kamščiai pašalinti (A) ir oro filtrą (14) vienetas su varžtais.

8.4 Valiutų transportas dangą (B) (pav. 9, 10)

- Nuimkite alyvos pripildymo angos (19) transportavimo dangtelį.
- Pripildykite į karterį komplektacijoje esančios kompresorių alyvos ir įstatykite alyvos uždarymo kamštį (15) į alyvos pripildymo angą.

8.5 Tinklo jungtis

- Kompresorius yra su tinklo laidu su kištuku su apsauginiu kontaktu. Jį galima jungti į bet kurį kištukinį lizdą su apsauginiu kontaktu 230 V ~ 50 Hz, kuris apsaugotas 16 A.
- Prieš eksploatacijos pradžią atkreipkite dėmesį į tai, kad tinklo įtampa su darbine įtampa sutaptų su mašinos galia duomenų lentelėje.
- Dėl ilgų laidų bei ilgutuvų, kabelių būgnų ir t. t. sumažėja įtampa, kuri gali trukdyti paleisti variklį.
- Esant žemesnei nei +5 °C temperatūrai, sunku paleisti variklį dėl sunkios eigos.

8.6 Įjungiklis / išjungiklis (pav. 2)

- Pull-jungiklis(16)aukštyn-sukantantkompresoriaus. Off - Paspauskite įjungimo / išjungimo jungiklis žemyn.

8.7 Slėgio nustatymas: (pav. 1, 3)

- Slėgio regulatoriumi (5) galima nustatyti slėgį manometre (4).
- Nustatytą slėgį galima matyti ant greitai išardomos movos (3).
- Manometras (6) katilo slėgis skaityti.
- Katilas slėgis yra pašalintas greito atjungimo mova (7).

8.8 Slėgio jungiklio nustatymas (pav. 1)

- Slėgio jungiklis nustatytas gamykloje.
Įjungimo slėgis apie 6 bar
Išjungimo slėgis apie 8 bar

8.9 Grandinių pertraukikliai (pav. 14)

Variklis yra įtaisytas perkrovos jungiklis (18). Kai perkrautas, kad jungtuvo kompresorius išsijungia automatiškai apsaugoti kompresorius nuo perkaitimo. Jei grandinės pertraukiklis, pasukite kompresorius įjungimo / išjungimo jungiklis (16) išjungti ir laukti, kol kompresorius atvėsus. Dabar paspauskite perkrovos jungiklis (18) ir pasukite kompresorius vėl.

9. Elektros prijungimas

Prijungtas elektros variklis yra parengtas naudoti. Jungtis atitinka tam tikras DE ir DIN nuostatas. Kliento tinklo jungtis ir naudojamas ilginamasis laidas turi atitikti šiuos reikalavimus.

Svarbios pastabos

Jei variklis yra perkrautas jis išsijungs automatiškai. Po aušinimo momentu (skirtingu laiku) gali būti įjungtas variklio.

Pažeistas elektros prijungimo laidas

Dažnai pažeidžiama elektros prijungimo laidų izoliacija.

To priežastys gali būti:

- prispaudimo vietos, kai prijungimo laidai nutiesiami pro langus arba durų plyšius;
- sulenkimo vietos netinkamai pritvirtinus arba nutiesus prijungimo laidą;
- įpjovimo vietos pervažiavus prijungimo laidą;
- izoliacijos pažeidimai išplėšus iš sieninio kištukinio lizdo;
- įtrūkimai dėl izoliacijos senėjimo.

Tokių pažeistų elektros prijungimo laidų negalima naudoti ir dėl pažeistos izoliacijos jie yra pavojingi gyvybei.

Reguliariai tikrinkite, ar elektros prijungimo laidai nepažeisti. Atkreipkite dėmesį į tai, kad tikrinant prijungimo laidas nekabotų ant elektros srovės tinklo.

Elektros prijungimo laidai turi atitikti tam tikras VDE ir DIN nuostatas. Naudokite prijungimo laidas, pažymėtus „H05VV-F“.

Žyma tipo pavadinime prijungimo kabelyje yra privaloma.

- Gaminys atitinka standarto EN 61000-3-11 reikalavimus ir jam taikomos specialios prijungimo sąlygos. Tai reiškia, kad gaminį bet kuriame laisvai pasirinktame prijungimo taške naudoti draudžiama.
- Atsižvelgiant į nepalankias maitinimo šaltinio sąlygas gaminys gali sukelti laikiną įtampos svyravimą.

- Gaminys skirtas naudoti tik jungimo taškuose, kurie:
 - a. neviršija didžiausios leidžiamos maitinimo varžos „Z“ ($Z_{\text{Maks.}} = 0,382 \Omega$), arba
 - b. kurių maitinimo tinklo nuolatinis srovės tiekimo pajėgumas yra bent 100 A kiekvienai fazei.
- Kaip naudotojas turite užtikrinti, jei reikia pasikonsultavęs su elektros energiją tiekiančia įmone, kad prijungimo taškas, prie kurio norite prijungti įrenginį, atitinka vieną anksčiau nurodytą a) arba b) reikalavimų.

Kintamosios srovės variklis:

- Tinklo įtampa turi būti 230 V~.
- Ilginamųjų laidų iki 25 m ilgio skerspjūvis turi būti 1,5 kvadratinio milimetro.

Prijungti ir remontuoti elektros įrangą leidžiama tik kvalifikuotam elektrikui.

Kilus klausimų, nurodykite tokius duomenis:

- variklio srovės rūšį;
- duomenis iš įrenginio specifikacijų lentelės;
- duomenis iš variklio specifikacijų lentelės.

10. Valymas, techninė priežiūra ir laikymas

⚠ Dėmesio!

Prieš atlikdami bet kokius nustatymo, priežiūros ir remonto darbus, ištraukite tinklo kištuką! Pavojus susižaloti dėl elektros smūgių!

⚠ Dėmesio!

Palaukite, kol įrenginys visiškai atvės! Pavojus nudegti!

⚠ Dėmesio!

Prieš atliekant valymo ir techninės priežiūros darbus, reikia pašalinti iš įrenginio slėgį! Pavojus susižaloti!

10.1 Valymas

- Stenkitės, kad įrenginys būtų kuo švaresnis ir nedulkėtas. Esant mažam slėgiui, nuvalykite įrenginį švaria šluoste arba išpūskite suslėgtuoju oru.
- Rekomenduojame įrenginį išvalyti iš karto po kiekvieno naudojimo.
- Reguliariai valykite įrenginį drėgna šluoste. Nenaudokite valymo priemonių ir tirpiklių. Jie gali pažeisti plastikines įrenginio dalis. Atkreipkite dėmesį į tai, kad į įrenginio vidų nepatektų vandens.
- Žarną ir purškimo įtaisus prieš valymą atjunkite nuo kompresoriaus. Kompresoriaus negalima valyti vandeniu, tirpikliais ir pan.

10.2 Slėginio rezervuaro techninė priežiūra (pav. 1) Dėmesio! Kad slėginis rezervuaras (8) ilgai veik- tų, po kiekvieno eksploatavimo išleiskite kon- densatą, atidarydami išleidimo varžtą (10).

Prieš tai išleiskite slėgį iš katilo (žr. 10.7.1). Išleidimo varžtas atidaromas, sukant prieš laikrodžio rodyklę (žiūrint iš kompresoriaus apačios į varžtą), kad kondensatas galėtų visiškai išbėgti iš slėginio rezervuaro. Po to išleidimo varžtą vėl įsukite (sukite pagal laikrodžio rodyklę). Prieš eksploatuodami, kaskart patikrinkite slėginį rezervuarą, ar nėra rūdžių ir pažeidimų.

Kompresoriaus negalima eksploatuoti su pažeistu arba aprūdijusiu slėginio rezervuaru. Jeigu nustatysite pažeidimų, tuomet kreipkitės į klientų aptarnavimo tarnybą.

⚠ Dėmesio!

Sutrumpinta vanduo iš slėginio indo, kuriame yra naftos likučius. Išmeskite Kondensacijos aplinkai draugišku būdu su atitinkamu kolekcija.

10.3 Apsauginis vožtuvas (pav. 3)

Apsauginis vožtuvas (17) nustatytas ties didžiausiu leistinu slėginio rezervuaro slėgiu. Apsauginį vožtuvą reguliuoti arba pašalinti jungties fiksatorių (17.2) tarp išleidimo veržlės (17.1) ir jos gaubtelio (17.3) draudžiama.

Kad prireikus apsauginis vožtuvas tinkamai veiktų, jį reikia kas 30 darbo valandų, tačiau ne rečiau nei 3 kartus per metus aktyvinti. Norėdami atidaryti, pasukite perforuotą išleidimo veržlę (17.1) prieš laikrodžio rodyklę ir tada ištraukite ranka vožtuvo trauklę per perforuotą išleidimo veržlę (17.1) į išorę, kad atidarytumėte apsauginio vožtuvo išleidimo angą. Dabar vožtuvas girdimai išleidžia orą. Po to vėl tvirtai priveržkite išleidimo veržlę pagal laikrodžio rodyklę.

10.4 Patikrinkite alyvos lygį reguliariai (pav. 11)

Kompresorius ant plokščio, lygaus paviršiaus. Alyvos lygis turi būti tarp MAX ir MIN alyvos langelio (12).

Tepalų keitimas: Rekomenduojama alyva: SAE 15W 40 arba lygiavertis.

Pradinė užpildas turi būti keičiamas po 10 darbo valandų; tada kas 50 darbo valandų, išleiskite alyvą ir papildyti nauja.

10.5 Tepalų keitimas (pav. 1, 10, 11)

Išjunkite variklį ir ištraukite kištuką iš elektros lizdo. Nuimkite tepalo sandarinimo tarpiklį (15). Kai jūs turite išleisti į galbūt esamą oro slėgį, galite atsukti alyvos išleidimo varžtą (12) kompresoriaus siurblyje (13). Taigi naftos baigsis nevaldomai, turintis nedidelį metalinį padėklą po ir sugauti aliejaus indą. Jei alyvos nėra visiškai baigsis, mes rekomenduojame kompresorius atsakyti mažai.

Jei alyvos bėga, nustatykite alyvos išleidimo varžtą (12) ir vėl.

Atliekų aliejus turi būti šalinamas tinkamu surinkimo punktu panaudotų alyvų.

Supilkite reikiamą kiekį aliejaus, įsitikinkite, kad kompresorius stovi ant lygaus paviršiaus. Užpildykite naujos alyvos į naftos įpylimo angą (19), kol alyva pasiekia maksimalų lygį. Tai yra raudonas taškas, esantis ant alyvos - į langelio (12) (pav. 11). Negalima viršyti maksimalios talpos. Perpildymo gali turėti sistemą žalą. Davė alyvos kamštį (15) atgal į alyvos įpylimo angą (19).

10.6 Išorinį filtrą valymo (pav. 3, 12, 13)

Siurbimo filtras apsaugo nuo dulkių ir purvo siurbimą. Būtina, šis filtras turėtų būti valomos bent kas 300 veikimo valandų. Užsikimšęs siurbimo filtras sumažina žymiai kompresoriaus pajėgumą.

Pašalinti sraigta (E), įleidimo filtrą (2x).

Atsigriebti filtro dangtelį (D). Dabar galima naudoti oro filtrą (F). Bakstelėkite oro filtro ir filtro dangtelį ir filtrą atidžiai būstą. Tada Šie komponentai turi valyti suspaustu oru (apie 3 bar) išsiskleidęs ir vėl atvirkštine tvarka.

10.7 Laikymas

⚠ Dėmesio!

Ištraukite tinklo kištuką, išleiskite iš įrenginio ir visų prijungtų pneumatinių įrankių orą. Išjunkite kompresorių taip, kad jo negalėtų paleisti neįgalioi asmenys.

⚠ Dėmesio!

Laikykite kompresorių tik sausoje ir pašaliniam asmenims nepasiekiamoje vietoje. Neverskite ir laikykite vertikaloje padėtyje!

10.7.1 Viršslėgio išleidimas

Išleiskite viršslėgį iš kompresoriaus, išjungdami kompresorių ir sunaudodami dar kompresoriuje esantį suslėgtąjį orą, pvz., pneumatiniu įrankiu tuščiaja eiga arba išpūtimo pistoletu.

10.8 Aptarnavimo informacija

Reikia atsižvelgti į tai, kad atitinkamos šio produkto detalės priklausomai nuo naudojimo arba natūraliai nusidėvi, arba yra reikalingos kaip darbinė medžiaga. Besidėvinčios detalės*: diržas, mova

* netiekiamos kartu su prietaisu!

11. Utilizavimas ir pakartotinis atgavimas

Siekiant išvengti transportavimo pažeisimų, įrenginys yra pakuotėje. Ši pakuotė yra žaliava, taigi, ją galima naudoti pakartotinai arba gražinti į medžiagų cirkuliacijos ciklą. Įrenginys ir jo priedai sudaryti iš įvairių medžiagų, pvz., metalo ir plastikų. Pristatykite sugedusias konstrukcines dalis į specialių atliekų utilizavimo punktą. Teiraukitės specializuotoje parduotuvėje arba bendrijos administracijos skyriuje!

Nemeskite senų prietaisų į buitines atliekas!







 Šis simbolis rodo, kad pagal Direktyvą dėl elektros ir elektroninės įrangos atliekų (2012/19/ES) ir nacionalinius įstatymus šio gaminio negalima mesti į buitines atliekas. Šį gaminį reikia atiduoti į tam numatytą surinkimo punktą.

Tai galima, pvz., atlikti perkant atiduodant panašų gaminį arba pristatant į įgalioją surinkimo vietą, kurioje paruošiami seni elektriniai ir elektroniniai prietaisai. Netinkamai elgiantis su senais prietaisais, dėl potencialiai pavojingų medžiagų, kurių dažnai būna senuose elektriniuose ir elektroniniuose prietaisuose, galimas neigiamas poveikis aplinkai ir žmonių sveikatai. Be to, tinkamai utilizuodami šį gaminį, prisidėsite prie efektyvaus natūralių išteklių panaudojimo. Informacijos apie senų prietaisų surinkimo punktus Jums suteiks miesto savivaldybėje, viešojoje utilizavimo įmonėje, įgaliojame senų elektrinių ir elektroninių prietaisų utilizavimo punkte arba Jūsų atliekas išvežančioje bendrovėje.

12. Sutrikimų šalinimas

Sutrikimas	Galima priežastis	Ką daryti
Kompresorius neveikia.	Nėra tinklo įtamos.	Patikrinkite kabelį, tinklo kištuką, saugiklį ir kištukinį lizdą.
	Per žema tinklo įtampa.	Venkite per ilgų ilginamųjų kabelių. Naudokite ilginamuosius kabelius su pakankamo skersmens gyslomis.
	Per žema išorinė temperatūra.	Neeksploatuokite žemesnėje nei +5 °C išorės temperatūroje.
	Perkaito variklis.	Leiskite varikliui atvėsti. Prireikus pašalinkite perkaitimo priežastį.
Kompresorius veikia, tačiau nėra slėgio.	Nesandarus saugumo vožtuvas (17)	Pakeiskite saugumo vožtuvą (17).
	Pažeisti sandarikliai.	Patikrinkite sandariklius. Pažeistus sandariklius paveskite pakeisti specializuotoms dirbtuvėms.
	Kondensato (10) išleidimo varžtas.	Priveržkite varžtą ranka. Patikrinkite sandariklį ant varžto, prireikus pakeiskite
Kompresorius veikia, manometre rodomas slėgis, tačiau įrankiai neveikia.	Nesandarios žarnų jungtys.	Patikrinkite suslėgtojo oro žarną ir įrankius, prireikus pakeiskite.
	Nesandari greitai išardoma mova.	Patikrinkite greitai išardomą movą, prireikus pakeiskite.
	Slėgio reguliatoriumi (5) nustatytas per mažas slėgis.	Dar atsukite slėgio reguliatorių.

Vysvětlení symbolů na přístroji

	<p>Před uvedením do provozu si přečtěte a dodržujte návod k obsluze a bezpečnostní pokyny.</p>
	<p>Nosit ochranu sluchu.</p>
	<p>Varování před horkými díly!</p>
	<p>Varování před elektrickým napětím!</p>
	<p>Pozor! Jednotka je vybavena automatickou regulací startu. Vezměme si zasaženou oblast - Zákaz vstupu!</p>
	<p>Pozor! Před prvním uvedením do provozu zkontrolovat stav oleje a vyměnit uzavírací zátku oleje!</p>

Obsah:	Strana:
1. Úvod	66
2. Popis přístroje	66
3. Rozsah dodávky.....	66
4. Použití podle účelu určení.....	67
5. Bezpečnostní pokyny	67
6. Technická data	69
7. Před uvedením do provozu	69
8. Montáž a obsluha	69
9. Elektrická přípojka.....	70
10. Čištění, údržba a uložení	70
11. Likvidace a recyklace.....	71
12. Odstraňování závad	72

1. Úvod

Výrobce:

scheppach
 Fabrikation von Holzbearbeitungsmaschinen GmbH
 Günzburger Straße 69
 D-89335 Ichenhausen

Vážený zákazníku,

přejeme Vám hodně radosti a úspěchů při práci s Vaším novým přístrojem.

POZNÁMKA,

V souladu s platnými zákony, které se týkají odpovědnosti za výrobek, výrobce zařízení nepřebírá odpovědnost za poškození výrobku nebo za škody způsobené výrobkem, ke kterým z následujících důvodů:

- Nesprávná manipulace.
- Nedodržení pokynů pro obsluhu.
- Opravy prováděné třetí stranou, opravy neprováděné v autorizovaném servisu.
- Montáž neoriginálních dílů nebo použití neoriginálních dílů při výměně.
- Jiné než specifikované použití.
- Porucha elektrického systému, která byla způsobena nedodržením elektrických předpisů a předpisů VDE 0100, DIN 57113, VDE0113.

Doporučujeme:

Před montáží a obsluhou tohoto zařízení si přečtěte kompletní text v návodu k obsluze. Pokyny pro obsluhu jsou určeny k tomu, aby se uživatel seznámil s tímto zařízením a aby při jeho použití využil všech jeho možností v souladu s uvedenými doporučeními. Tento návod k obsluze obsahuje důležité informace o tom, jak provádět bezpečnou, profesionální a hospodárnou obsluhu stroje, jak se zabránit rizikům, jak ušetřit náklady na opravy, jak zkrátit doby prostojů a jak zvýšit spolehlivost a prodloužit provozní životnost stroje. Mimo bezpečnostních předpisů uvedených v návodu k obsluze musíte dodržovat také platné předpisy, které se týkají provozu stroje ve vaší zemi.

Uchovávejte návod k obsluze stále v blízkosti stroje a uložte jej do plastového obalu, aby byl chráněn před nečistotami a vlhkostí. Přečtěte si návod k obsluze před každým použitím stroje a pečlivě dodržujte v něm uvedené informace. Stroj mohou obsluhovat pouze osoby, které byly řádně proškoleny v jeho obsluze a které byly řádně informovány o rizicích spojených s jeho obsluhou. Při obsluze stroje musí být splněn stanovený minimální věk.

Vedle bezpečnostních pokynů a upozornění obsažených v tomto návodu k obsluze a zvláštních předpisů vaší země je nutné dodržovat všeobecně uznávané technické předpisy pro provoz.

Nepřebíráme žádnou záruku za nehody nebo škody způsobené nedodržením tohoto návodu a bezpečnostních pokynů.

2. Popis přístroje (obr. 1 - 14)

1. Převodní rukojeť
2. Tlakový spínač
3. Rychlospojka (regulovaný stlačený vzduch)
4. Manometr (nastavený tlak může být odečten)
5. Regulátor tlaku
6. Manometr (tlak tlakové nádoby může být odečten)
7. Rychlospojka (neregulovaný stlačený vzduch)
8. Tlaková nádoba
9. Podstavec (2x)
10. Vypouštěcí šroub kondenzátu
11. Kolo (2x)
12. Šroub vypouštěcího otvoru oleje/ Okénko olejoznaku
13. Čerpadlo kompresoru
14. Vzduchový filtr
15. Uzavírací zátka oleje
16. Za-/vypínač
17. Pojistný ventil
18. Rychlospojka (neregulovaný stlačený vzduch)
19. Otvor na plnění oleje
20. Šroub (Kolo)
21. Podložka (Kolo)
22. Pružný kroužek (Kolo)
23. Matka (Kolo)
24. Šroub (Podstavec)
25. Podložka (Podstavec)
26. Matka (Podstavec)

3. Rozsah dodávky

⚠ POZOR!

Přístroj a obalové materiály nejsou hračka! Dětem nepatří do rukou plastové sáčky, fólie ani drobné součástky! Hrozí nebezpečí jejich spolknutí a udušení!

- 2x Vzduchový filtr
- 2x Vypouštěcí šroub na kondenzovanou vodu
- 2x Kolečko
- 1x Montážní materiál
- 1x Uzavírací zátka oleje
- 1x Nádoba s olejem
- 1x Návod k obsluze
- Otevřete balení a opatrně vyjměte přístroj.
- Odstraňte materiál obalu a obalové a přepravní pojistky (pokud je jimi výrobek opatřen).
- Zkontrolujte, zda je obsah dodávky úplný.
- Zkontrolujte přístroj a díly příslušenství, zda se při přepravě nepoškodily.
- Uchovejte obal dle možností až do uplynutí záruční doby.

4. Použití podle účelu určení

Kompresor slouží k výrobě stlačeného vzduchu pro nástroje provozované se stlačeným vzduchem, které mohou být provozovány s množstvím vzduchu až cca 272 l/min. (např. hustilka pneumatik, vyfukovací pistole a lakovací pistole).

Stroj smí být používán pouze podle svého účelu určení. Každé další, toto překračující použití, neodpovídá použití podle účelu určení. Za z toho vyplývající škody nebo zranění všeho druhu ručí uživatel/obsluhující osoba a ne výrobce.

Dbejte prosím na to, že naše přístroje nebyly podle svého účelu určení konstruovány pro živnostenské, řemesnické nebo průmyslové použití. Nepřebíráme žádné ručení, pokud je přístroj používán v živnostenských, řemeslných nebo průmyslových podnicích a při srovnatelných činnostech.

5. Bezpečnostní pokyny

⚠ Pozor! Při používání elektrických nástrojů musí být za účelem ochrany před zásahem elektrickým proudem a nebezpečím zranění a požáru dodržována následující základní bezpečnostní opatření. Před použitím tohoto elektrického nástroje si přečtěte všechny tyto pokyny a bezpečnostní pokyny dobře uschovejte.

⚠ Pozor! Při použití tohoto kompresoru je třeba na ochranu proti úderu elektrickým proudem, nebezpečí úrazu a požáru dbát následujících bezpečnostních opatření. Přečtěte si a dbejte těchto pokynů, ještě než začnete přístroj používat.

Bezpečná práce

1. Udržujte Vaše pracoviště v pořádku
 - Nepořádek na pracovišti představuje nebezpečí úrazu.
2. Zohledněte vliv prostředí
 - Nevystavujte elektrické nářadí dešti. Nepoužívejte elektrické nářadí ve vlhkém nebo mokřím prostředí.
 - Postarejte se o dobré osvětlení. Nebezpečí úderu elektrickým proudem!
 - Nepoužívejte elektrické nářadí v blízkosti hořlavých kapalin nebo plynů.
 - Elektrický nástroj nepoužívejte, hrozí-li nebezpečí požáru nebo výbuchu.
3. Chraňte se před úderem elektrickým proudem
 - Vyhýbejte se tělesnému kontaktu s uzemněnými částmi např. rourami, topnými tělesy, sporáky, ledničkami.
4. Nepouštějte do blízkosti dětí!
 - Nenechte jiné osoby dotýkat se nářadí nebo kabelu, nepouštějte je na své pracoviště.

5. Nářadí uschovávejte bezpečně
 - Nepoužívané nářadí musí být uloženo na suchém, uzamčeném místě a mimo dosah dětí.
6. Nářadí nepřetěžujte
 - Na těžké práce nepoužívejte moc slabé nářadí nebo přídatné nářadí.
7. Noste vhodné pracovní oblečení
 - Nenoste široké oblečení nebo šperky. Mohly by být zachyceny pohyblivými částmi.
 - Při práci ve volném prostranství jsou vhodné gumové rukavice a pevná neklouzavá obuv
 - V případě dlouhých vlasů noste vlasovou síťku.
8. Nepoužívejte kabel na účely, pro které není určen
 - Nenoste nářadí za kabel a nepoužívejte ho na vytažení zástrčky ze zásuvky. Chraňte kabel před horkem, olejem a ostrými hranami.
9. Nářadí pečlivě ošetřujte
 - Udržujte Váš kompresor čistý, abyste mohli dobře a bezpečně pracovat.
 - Dodržujte předpisy pro údržbu.
 - Pravidelně kontrolujte zástrčku a kabel a v případě poškození je nechte obnovit autorizovaným odborníkem.
 - Pravidelně kontrolujte prodlužovací kabely a poškozené nahraďte.
10. Vytáhněte vidlici z elektrické zásuvky
 - Pokud elektrický nástroj nepoužíváte, před údržbou a při výměně nástrojů, např. pilového listu, vrtáků, fréz.
11. Vyhněte se neúmyslnému spuštění
 - Ujistěte se, že je spínač při zasunutí vidlice do elektrické zásuvky vypnutý.
12. Venku používejte prodlužovací kabel.
 - Venku používejte pouze k tomu schválené a odpovídajícím způsobem označené prodlužovací kabely.
 - Navíjání prodlužovacích kabelů používejte pouze s odvinutým kabelem.
13. Buďte soustředění
 - Dávejte pozor na to, co se děje. Pracujte s rozumem. Elektrický nástroj nepoužívejte, jestliže se nesoustředíte.
14. Zkontrolujte nářadí, zda není poškozeno
 - Před dalším použitím nářadí musí být pečlivě překontrolována bezvadná a řádná funkce ochranných zařízení nebo lehce poškozených částí.
 - Překontrolujte, zda je v pořádku bezvadná funkce pohyblivých dílů, jestli neuvázly nebo jestli nejsou díly poškozeny. Všechny části musí být správně namontovány, aby byla zajištěna bezpečnost přístroje.
 - Poškozená bezpečnostní zařízení a díly musí být řádně opraveny nebo vyměněny v dílně zákaznického servisu, pokud není v návodu k použití uvedeno jinak.
 - Poškozené vypínače musí být nahrazeny v dílně zákaznického servisu.

- Nepoužívejte žádné vadné nebo poškozené přívodní kabely.
 - Nepoužívejte stroje, u kterých se nedá za- a vypnout vypínač.
15. Svůj elektrický nástroj nechávejte opravovat odbornými elektrikáři.
- Toto elektrické nářadí odpovídá příslušným bezpečnostním ustanovením. Opravy smí provádět pouze odborný elektrikář; v jiném případě nelze vyloučit úrazy provozovatele.
16. **Pozor!**
- Z důvodů vlastní bezpečnosti používejte pouze příslušenství nebo přídavné přístroje, které jsou uvedeny v návodu k obsluze nebo byly výrobcem doporučeny nebo uvedeny. Používání jiných přídavných přístrojů nebo příslušenství, které nejsou doporučeny v návodu k obsluze nebo katalogu, může pro Vás osobně znamenat nebezpečí zranění.
17. Hluk
- Při používání kompresoru nosit ochranu sluchu.
18. Výměna napájecího vedení
- Pokud je poškozeno napájecí vedení, musí být nahrazeno výrobcem nebo odborným elektrikářem, aby se zabránilo ohrožením. Nebezpečí úderů elektrickým proudem!
19. Huštění pneumatik
- Kontrolujte tlak v pneumatikách bezprostředně po naplnění vhodným manometrem, např. Na čerpací stanici.
20. Pojízdne kompresory ve staveništním provozu
- Dbejte na to, aby byly všechny hadice a armatury vhodné pro nejvyšší přípustný pracovní tlak kompresoru.
21. Místo instalace
- Postavte kompresor pouze na rovnou plochu.
22. Přívodní hadice by měly být v případě tlaku nad 7 barů vybaveny bezpečnostním kabelem (např. drátěným lanem).

⚠ UPOZORNĚNÍ! Tento elektrický nástroj vytváří během provozu elektromagnetické pole. Toto pole může za určitých podmínek ovlivňovat aktivní nebo pasivní zdravotní implantáty. Pro snížení rizika vážných nebo smrtelných úrazů doporučujeme osobám se zdravotními implantáty, aby se před obsluhou tohoto elektrického nástroje obrátily na svého lékaře nebo na výrobce zdravotního implantátu.

DOPLŇUJÍCÍ BEZPEČNOSTNÍ POKYNY

Bezpečnostní pokyny pro práci se stlačeným vzduchem a vyfukovacími pistolemi

- Čerpadlo kompresoru a vedení dosahují při provozu vysokých teplot. Kontakt s nimi vede k popálení.
- Vzduch nasávaný kompresorem je třeba udržovat bez příměsí, které by mohly vést v čerpadle kompresoru k požáru nebo výbuchu.

- Při uvolňování hadicové spojky držte spojovací díl hadice pevně rukou. Tím zabráníte zraněním způsobeným vymrštěním hadice.
- Při pracích s vyfukovací pistolí nosit ochranné brýle. Cizími tělesy a odfouklými částmi mohou být lehce způsobena zranění.
- Vyfukovací hadicí nefoukat na žádné osoby nebo nečistit oblečení na těle. Nebezpečí zranění!

Bezpečnostní pokyny při stříkání barvy

- Nezpracovávat žádné laky nebo rozpouštědla s bodem vzplanutí nižším než 55° C. Nebezpečí výbuchu!
- Laky a rozpouštědla nezahřívát. Nebezpečí výbuchu!
- Pokud jsou zpracovávány zdraví škodlivé kapaliny, jsou k ochraně potřeba filtrační přístroje (obličejové masky). Dodržujte také údaje k ochranným opatřením výrobců těchto látek.
- Je třeba dodržovat údaje a značení nařízením o nebezpečných látkách uvedené na obalech zpracovávaných materiálů. V případě potřeby je třeba učinit dodatečná ochranná opatření, především nosit vhodný oděv a ochranné masky.
- Během stříkání a také v pracovní místnosti se nesmí kouřit. Nebezpečí výbuchu! Také výpary barev jsou lehce zápalné.
- Topeniště, otevřené světlo nebo jiskřící stroje se nesmí vyskytovat resp. být provozovány.
- Jídlo a nápoje neskladovat nebo nekonzumovat v pracovní místnosti. Výpary barev jsou zdraví škodlivé.
- Pracovní místnost musí být větší než 30 m³ a musí být zaručena dostatečná výměna vzduchu při stříkání a zasychání.
- Nestříkat proti větru. Při stříkání zápalných resp. nebezpečných tekutých materiálů zásadně dodržovat nařízení místních policejních úřadů.
- Nezpracovávejte ve spojení s tlakovou hadicí z PVC žádná média jako je lakový benzín, butanol a dichlormetan. Tato média mohou zničit tlakovou hadici.

Používání tlakových nádrží

- Provozovatel tlakové nádrže ji musí udržovat v řádném stavu, řádně ji používat, kontrolovat, provádět okamžitě nutné údržbové práce a opravy a podle okolností učinit potřebná bezpečnostní opatření.
- Dozorčí úřad může v jednotlivých případech nařídit potřebná kontrolní opatření.
- Tlaková nádrž nesmí být používána, pokud vykazuje nedostatky, které by mohly ohrozit zaměstnance nebo třetí osoby.
- Před každým použitím zkontrolujte tlakovou nádrž, zda není zrezivělá nebo poškozená. Kompresor nesmí být provozován s poškozenou nebo zrezivělou tlakovou nádrží. Pokud zjistíte poškození, obraťte se prosím na zákaznický servis.

Bezpečnostní pokyny si dobře uložte.

6. Technická data

Síťová přípojka	230 V ~ 50 Hz
Výkon motoru W	2200
Druh provozu	S1
Počet otáček kompresoru	2850 min ⁻¹
Objem tlakové nádrže (v litrech)	50
Provozní tlak	cca. 8 bar
Teor. sací výkon (l/min)	cca. 412
Hladina akustického výkonu L_{WA}	97 dB(A)
Nejistota K_{WA}	2,03 dB
Druh ochrany	IP20
Hmotnost přístroje v kg	cca. 41
Olej (15W 40) l	cca. 0,25
Max. nadmořská výška instalace (n.m.):	1000 m

Hodnoty emise hluku změřeny podle normy EN ISO 3744.

Noste ochranu sluchu.

Působení hluku může vést ke ztrátě sluchu.

7. Před uvedením do provozu

- Před připojením se ujistěte, zda údaje na typovém štítku souhlasí s údaji sítě.
- Před prvním uvedením do provozu sejměte přepravní zátku (B) a naplňte klikovou skříň olejem, jak je popsáno v bodě 8.4.
- Zkontrolujte přístroj, zda nebyl při přepravě poškozen. Eventuální poškození ihned nahlásit přepravní firmě, která kompresor dodala.
- Instalace kompresoru musí být provedena v blízkosti spotřebiče.
- Vyvarujte se dlouhým vzduchovým a přívodním vedením (prodlužovací kabel).
- Dbát na suchý a bezprašný nasávaný vzduch.
- Kompresor neumisťovat ve vlhké nebo mokré místnosti.
- Kompresor smí být provozován pouze ve vhodných místnostech (dobře větrané, teplota okolí +5°C až 40°C). V místnosti nesmí být žádné prachy, kyseliny, výpary, výbušné nebo zápalné plyny.
- Kompresor je vhodný k použití v suchých místnostech. V oblastech, ve kterých se pracuje se stříkající vodu, není použití přípustné.
- Před uvedením do provozu musí být zkontrolován stav oleje v čerpadle kompresoru.

8. Montáž a obsluha

⚠ Pozor!

Před uvedením do provozu přístroj bezpodmínečně kompletně smontovat!

K montáži potřebujete:

- 2 x rozvidlený klíč 17 mm (není obsažen v rozsahu dodávky)
- 2 x rozvidlený klíč 14 mm (není obsažen v rozsahu dodávky)

8.1 Montáž koleček (obr. 5)

- Namontujte přiložená kolečka(11) tak, jak je znázorněno na obr. 5.

8.2 Montáž nohy (2x) (obr. 6)

- Přiloženou nohu (2x) namontujte tak, jak je znázorněno na obr. 6.

8.3 Montáž vzduchového filtru (2x) (obr. 7, 8)

- Odstraňte přepravní zátku (A) a našroubujte vzduchový filtr (14) na přístroj.

8.4 Výměna přepravního víčka (B) (obr. 9, 10)

- Sejměte přepravní víčko (B) plnicího otvoru oleje.
- Naplňte dodaný kompresorový olej do klikové skříňně a nasadte přiložený uzávěr oleje (15) do plnicího otvoru oleje.

8.5 Připojení na síť

- Kompresor je vybaven síťovým vedením s vidlicí s ochranným kontaktem. Tato může být připojena na každou zásuvku s ochranným kolíkem 230 V ~ 50 Hz, která je jištěna 16 A.
- Před uvedením do provozu dbejte na to, aby síťové napětí souhlasilo s provozním napětím (podle výkonového listu přístroje).
- Dlouhá přívodní vedení, jako též prodloužení, kabelové bubny atd. způsobují pokles napětí a mohou zabránit naběhnutí motoru.
- Při nízkých teplotách pod +5 °C je naběhnutí motoru ohroženo těžkým chodem.

8.6 Za-/vypínač (obr. 2)

- Na zapnutí kompresoru se za-/vypínač (16) vytáhne směrem nahoru. Na vypnutí se za-/vypínač stlačí směrem dolů.

8.7 Nastavení tlaku: (obr. 1, 3)

- Tlak na manometru (5) se nastavuje pomocí regulátoru tlaku (4).
- Nastavený tlak může být odebrán z rychlospojky (3).
- Na manometru (6) může být odečten tlak tlakové nádoby.
- Tlak tlakové nádoby se odebírá z rychlospojky (7).

8.8 Nastavení tlakového spínače (obr. 1)

- Tlakový spínač (2) je nastaven ze závodu.
- Zapínací tlak cca 6 barů, Vypínací tlak cca 8 barů

8.9 Vypínačem na přetížení (obr. 14)

Motor je vybaven vypínačem na přetížení (18). Při přetížení kompresoru se vypínač na přetížení automaticky vypne, aby chránil kompresor před přehřátím. Pokud by vypínač na přetížení zareagoval, vypněte kompresor pomocí za-/vypínače (16) a vyčkejte, až se kompresor ochladí. Nyní stlačte vypínač na přetížení (18) a kompresor opět zapněte.

9. Elektrická přípojka

Instalovaný elektromotor je zabudován v provozuschopném stavu. Přípojka musí odpovídat příslušným předpisům VDE a DIN.

Těmto předpisům musí odpovídat síťová přípojka zákazníka i použité prodlužovací kabely.

Důležité pokyny

Při přetížení se motor automaticky vypne. Po určité době na vychladnutí (čas se liší) nechte motor znovu zapnout.

Vadný elektrický přívodní kabel

U elektrických přívodních kabelů často dochází k poškození izolace.

Jeho příčinami mohou být:

- Poškození tlakem, je-li přívodní kabel veden oknem nebo štěrbinou ve dveřích.
- Prohnutí kvůli nevhodnému upevnění nebo vedení přívodního kabelu.
- Zlomení kvůli přejíždění přes přívodní kabel.
- Poškození izolace kvůli vytrhnutí z elektrické zásuvky ve stěně.
- Protržení v důsledku stárnutí izolace.

Tyto vadné elektrické přívodní kabely nesmí být používány a kvůli poškození izolace jsou životu nebezpečné. Pravidelně kontrolujte poškození elektrických přívodních kabelů. Dávejte pozor, aby nebyl přívodní kabel při kontrole připojen do elektrické sítě.

Elektrické přívodní kabely musí odpovídat příslušným předpisům VDE a DIN. Používejte pouze přívodní kabely s označením „H05VV-F“.

Uvedení typového označení na přívodním kabelu je povinné.

- Výrobek splňuje požadavky normy EN 61000-3-11 a podléhá speciálním podmínkám připojení. To znamená, že použití na libovolně volitelných přípojních bodech není přípustné.
- Přístroj může při nepříznivých podmínkách v síti způsobit dočasné kolísání napětí.

- Výrobek je konstruován výhradně pro použití na přípojních bodech, které
 - a. nepřekračují maximální přípustnou impedanci sítě „Z“ ($Z_{\text{max.}} = 0,382 \Omega$) nebo
 - b. disponují dlouhodobým proudovým zatížením sítě minimálně 100 A/fáze.
- Coby uživatel musíte zabezpečit, pokud nutno za konzultace se svým energetickým podnikem, aby Váš přípojný bod, na kterém chcete přístroj provozovat, splňoval jeden z obou jmenovaných požadavků a) nebo b).

Motor na střídavý proud

- Napětí v síti musí činit 230 V~
- Prodlužovací kabely do délky 25 m mít průměr 1,5 milimetru čtverečního.

Připojení a opravy elektrického vybavení mohou provádět pouze odborní elektrikáři.

Při zpětných dotazech uvádějte prosím tyto údaje:

- Typ proudu napájecího motor
- Údaje z typového štítku stroje
- Údaje z typového štítku motoru

10. Čištění, údržba a uložení

⚠ Pozor!

Před všemi čistícími a údržbovými pracemi vytáhněte síťovou zástrčku! Nebezpečí zranění úderem elektrického proudu!

⚠ Pozor!

Počkejte, až se přístroj úplně ochladí! Nebezpečí popálení!

⚠ Pozor!

Před všemi čistícími a údržbovými pracemi musí být přístroj beztlaký! Nebezpečí zranění!

10.1 Čištění

- Udržujte přístroj tak prostý prachu a nečistot, jak je to jen možné. Otřete přístroj čistým hadrem nebo ho profoukněte stlačeným vzduchem při nízkém tlaku.
- Doporučujeme přímo po každém použití přístroj vyčistit.
- Pravidelně přístroj čistěte vlhkým hadrem a trochou mazlavého mýdla. Nepoužívejte čistící prostředky nebo rozpouštědla; tyto by mohly narušit plastové díly přístroje. Dbejte na to, aby se do přístroje nedostala voda.
- Hadice a stříkací nástroje musí být před čištěním z kompresoru odstraněny. Kompresor nesmí být čištěn pomocí vody, rozpouštědel, apod.

10.2 Údržba tlakové nádrže (obr. 1)

Pozor! Pro trvalou životnost tlakové nádrže (8) je třeba po každém použití vypustit kondenzovanou vodu otevřením vypouštěcího šroubu (10).

Nejdříve vypusťte tlakovou nádobu (viz bod 10.7.1). Vypouštěcí šroub se otevře otáčením proti směru hodinových ručiček (při pohledu ze spodní strany kompresoru na šroub), aby mohla kondenzovaná voda úplně odtéct z tlakové nádrže. Vypouštěcí šroub poté opět uzavřete (otáčení ve směru hodinových ručiček). Před každým použitím zkontrolujte tlakovou nádrž, zda není zrezivělá nebo poškozená. Kompresor nesmí být provozován s poškozenou nebo zrezivělou tlakovou nádrží.

Pokud zjistíte poškození, obraťte se prosím na zákaznický servis.

⚠ Pozor!

Kondenzovaná voda z tlakové nádrže obsahuje zbytky oleje. Zlikvidujte kondenzovanou vodu ekologicky v příslušné sběrně.

10.3 Pojistný ventil (obr. 3)

Pojistný ventil (17) je nastaven na maximální přípustný tlak tlakové nádoby. Není přípustné přenastavit pojistný ventil nebo odstranit spojovací pojistku (17.2) mezi vypouštěcí maticí (17.1) a její čepičkou (17.3).

Aby pojistný ventil v případě potřeby správně fungoval, musí se každých 30 provozních hodin, minimálně však 3 x ročně aktivovat. Pro otevření otáčejte vypouštěcí maticí (17.1) proti směru pohybu hodinových ručiček a poté vytáhněte tyčku ventilu přes perforovanou vypouštěcí maticí (17.1) směrem ven, abyste otevřeli výpusť pojistného ventilu. Ventil nyní slyšitelně vypouští vzduch. Následně vypouštěcí maticí zase utáhněte otáčením po směru pohybu hodinových ručiček.

10.4 Pravidelná kontrola stavu oleje (obr. 11)

Kompresor postavte na tvrdý, rovný podklad. Stav oleje se musí nalézat mezi značkami MAX a MIN na okénku olejoznaku (12).

Výměna oleje: doporučený olej: SAE 15W 40 nebo rovnocenný.

První náplň oleje musí být vyměněna po 10 provozních hodinách; poté je třeba každých 50 provozních hodin olej vypustit a doplnit nový.

10.5 Výměna oleje (obr. 1, 10, 11)

Vypněte motor a vytáhněte zástrčku ze zásuvky. Odstraňte těsnicí zátku oleje (15). Po vypuštění zbývajícího tlaku vzduchu můžete vyšroubovat šroub vypouštěcího otvoru oleje (12) na čerpadle kompresoru (13). Aby olej nekontrolovaně nevytéká, podržte pod ním plechový žlábek a olej zachyťte do nádoby. Pokud olej úplně nevyteče, doporučujeme kompresor trochu naklonit. Až olej vyteče, nasadte opět šroub vypouštěcího otvoru oleje (12).

Použitý olej zlikvidujte na příslušném sběrném místě. Abyste naplnili správné množství oleje, dbejte na to, aby stál kompresor na rovné ploše.

Naplňte nový olej do otvoru na plnění oleje (19), až stav oleje dosáhne maximálního množství naplnění. To je označeno červeným bodem na okénku olejoznaku (12) (obr. 11). Nepřekračujte maximální množství naplnění. Přeplnění může vést ke škodám na přístroji. Uzavírací zátku oleje (15) opět nasadte do otvoru na plnění oleje (19).

10.6 Čištění sacího filtru (obr. 3, 12, 13)

Sací filtr zabraňuje nasávání prachu a nečistot. Je nutné čistit tento filtr minimálně každých 300 provozních hodin. Ucpaný sací filtr výrazně snižuje výkon kompresoru. Odstraňte sací filtr (2x) tak, že vyšroubovujete šroub (E). Stáhněte potom kryt filtru (D). Nyní můžete vyjmout vzduchový filtr (F). Vyklepejte opatrně vzduchový filtr, kryt a těleso filtru. Tyto součásti by měly být poté vyfouknuty stlačeným vzduchem (cca 3 bary) a v opačném pořadí namontovány.

10.7 Uložení

⚠ Pozor!

Vytáhněte síťovou zástrčku, odvzdušněte přístroj a všechny připojené pneumatické nástroje. Kompresor odstavte tak, aby nemohl být uveden do provozu nepovolenými osobami.

⚠ Pozor!

Kompresor skladovat pouze v suchém a pro nepovolené osoby nepřístupném okolí. Nenaklánět, skladovat pouze ve svislé poloze! Olej může vytéct ven!

10.7.1 Vypuštění přetlaku

Vypusťte přetlak v kompresoru tak, že kompresor vypnete a spotřebujete ještě přítomný stlačený vzduch v tlakové nádrži, např. spuštěním pneumatického nástroje do volnoběhu nebo pomocí vyfukovací pistole.

10.8 Servisní informace

Je třeba dbát na to, že u tohoto přístroje podléhají následující díly opotřebení přiměřenému použití nebo přirozenému opotřebení, resp. jsou potřebné jako spotřební materiál.

Rychle opotřebitelné díly*: Pás, Spojky

* není nutně obsaženo v rozsahu dodávky!

11. Likvidace a recyklace

Přístroj je uložen v balení, aby bylo zabráněno poškození při přepravě. Toto balení je surovina a tím znovu použitelné nebo může být dáno zpět do cirkulace surovin. Příslušenství je vyrobeno z rozdílných materiálů, jako např. kov a plasty. Defektní součástky odevzdejte k likvidaci zvláštních odpadů. Zeptejte se v odborné prodejně nebo na místním zastupitelství!

Odpadní zařízení nesmějí být likvidována spolu s domácím odpadem!



Tento symbol upozorňuje, že tento výrobek nesmí být podle směrnice o odpadních elektrických a elektronických zařízeních (2012/19/EU) a vnitrostátních zákonů likvidován spolu s domácím odpadem. Tento výrobek musí být odevzdán ve sběrném středisku určeném k tomuto účelu. To lze provést například vrácením při nákupu podobného výrobku nebo odevzdáním v autorizovaném sběrném středisku pro recyklaci odpadních elektrických a elektronických zařízení. Nesprávné zacházení s odpadními zařízeními může mít vzhledem k potenciálně nebezpečným látkám, které jsou v odpadních elektrických a elektronických zařízeních často obsaženy, negativní dopad na životní prostředí a lidské zdraví.

Správnou likvidací tohoto výrobku přispíváte také k efektivnímu využívání přírodních zdrojů. Informace o sběrných střediscích pro odpadní zařízení můžete získat u svého magistrátu, veřejnoprávní instituce pro nakládání s odpady, autorizovaného orgánu pro likvidaci odpadních elektrických a elektronických zařízení nebo služby svozu odpadu.

12. Odstraňování závad

Závada	Možná příčina	Odstranění
Kompresor neběží.	Není k dispozici síťové napětí.	Překontrolovat kabel, síťovou zástrčku, pojistku a zásuvku.
	Moc nízké síťové napětí.	Vyhýbat se použití moc dlouhých prodlužovacích kabelů. Používat prodlužovací kabely s dostatečným průřezem žíly.
	Moc nízká vnější teplota.	Neprovozovat při vnější teplotě nižší než +5 °C.
	Přehřátý motor.	Motor nechat ochladit, event. odstranit příčinu přehřátí.
Kompresor běží, ovšem není k dispozici tlak.	Netěsný pojistný ventil (17).	Vyměnit Pojistný ventil (17).
	Zničená těsnění.	Těsnění překontrolovat, zničená těsnění nechat vyměnit v odborném servisu.
	Netěsný vypouštěcí šroub na kondenzovanou vodu (10).	Šroub dotáhnout ručně. Překontrolovat těsnění šroubu, event. vyměnit.
Kompresor běží, na manometru je ukázován tlak, ovšem nástroje neběží.	Netěsné hadicové spojení.	Překontrolovat hadici stlačeného vzduchu a nástroje, event. vyměnit.
	Netěsná rychlospojka.	Překontrolovat rychlospojku, event. vyměnit.
	Na regulátoru tlaku (5) je nastaven moc nízký tlak.	Regulátor tlaku více otevřít.

Vysvetlenie symbolov na zariadení

	<p>Pred uvedením do prevádzky si prečítajte návod na obsluhu a bezpečnostné upozornenia a dodržiavajte ich!</p>
	<p>Používajte ochranu sluchu.</p>
	<p>Výstraha pred horúcimi dielmi</p>
	<p>Výstraha pred elektrickým napätím</p>
	<p>Výstraha! Jednotka je riadená diaľkovo a môže sa rozbehnúť bez predchádzajúceho varovania. Zabráňte prístupu tretích osôb do pracovnej oblasti zariadenia!</p>
	<p>Pozor! Pred uvedením do prevádzky skontrolovať stav oleja a vymeniť olejovú zátku!</p>

Obsah:
Strana:

1.	Úvod	75
2.	Popis prístroja	75
3.	Rozsah dodávky	75
4.	Správny spôsob použitia	76
5.	Bezpečnostné pokyny	76
6.	Technické údaje	78
7.	Pred uvedením do prevádzky	78
8.	Zloženie a obsluha	78
9.	Elektrická prípojka	79
10.	Čistenie, údržba a skladovanie	80
11.	Likvidácia a recyklácia	81
12.	Odstraňovanie porúch	82

1. Úvod

Výrobca:

scheppach
 Fabrikation von Holzbearbeitungsmaschinen GmbH
 Günzburger Straße 69
 D-89335 Ichenhausen

Vážení zákazníci,

Želáme Vám veľa zábavy a úspechov pri práci s Vaším novým prístrojom.

Poznámka,

V súlade s platnými zákonmi, ktoré sa týkajú zodpovednosti za výrobok, výrobca zariadenia nepreberá zodpovednosť za poškodenia výrobku alebo za škody spôsobené výrobkom, ku ktorým došlo z nasledujúcich dôvodov:

- nesprávnej manipulácie,
- nedodržania pokynov na obsluhu,
- opravy vykonanej treťou stranou, opravy nevykonanej v autorizovanom servise,
- montáže neoriginálnych dielcov alebo použitia neoriginálnych dielcov pri výmene,
- iného než špecifikované použitia,
- poruchy elektrického systému, ktorá bola spôsobená nedodržaním elektrických predpisov a predpisov VDE 0100, DIN 57113, VDE0113.

Odporúčame:

Pred montážou a obsluhou tohto zariadenia si prečítajte kompletný text v návode na obsluhu. Pokyny na obsluhu sú určené na to, aby sa používateľ oboznámil s týmto zariadením a aby pri jeho použití využil všetky jeho možnosti v súlade s uvedenými odporúčaniami. Tento návod na obsluhu obsahuje dôležité informácie o tom, ako vykonávať bezpečnú, profesionálnu a hospodárnu obsluhu stroja, ako zabrániť rizikám, ako ušetriť náklady na opravy, ako skrátiť časy prestojov a ako zvýšiť spoľahlivosť a predĺžiť prevádzkovú životnosť stroja. Okrem bezpečnostných predpisov uvedených v návode na obsluhu musíte dodržiavať tiež platné predpisy, týkajúce sa prevádzky stroja vo vašej krajine.

Uchovávajte návod na obsluhu stále v blízkosti stroja a uložte ho do plastového obalu, aby bol chránený pred nečistotami a vlhkosťou. Prečítajte si návod na obsluhu pred každým použitím stroja a dôkladne dodržiavajte v ňom uvedené informácie. Stroj môžu obsluhovať iba osoby, ktoré boli riadne preškolené v jeho obsluhu a ktoré boli riadne informované o rizikách spojených s jeho obsluhou. Pri obsluhu stroja musí byť splnený stanovený minimálny vek.

Popri bezpečnostných pokynoch a upozorneniach obsiahnutých v tomto návode na obsluhu a zvláštnych predpisoch vašej krajiny je nutné dodržiavať všeobecne uznávané technické predpisy pre prevádzku.

Nepreberáme ručenie za žiadne nehody alebo škody, ktoré vznikli nedodržaním tohto návodu a bezpečnostných upozornení.

2. Popis prístroja (obr. 1 - 14)

1. Transportná rukoväť
2. Tlakový spínač
3. Rýchla spojka (regulovaný stlačený vzduch)
4. Manometer (môžete si prečítať nastavený tlak)
5. Regulátor tlaku
6. Merač tlaku (na čítanie tlaku kotla)
7. Rýchla spojka (nevyvážený stlačený vzduch)
8. Tlakový akumulátor
9. Stojan (2x)
10. Skrutka na vypúšťanie kondenzátu
11. Okrúhly (2x)
12. Skrutka na vypúšťanie oleja / Oleoyznak
13. Čerpadlo Hustiaca
14. Vzduchový filter
15. Zastavenie oleja
16. Prepínač On / Off
17. Poistný ventil
18. Ochranným vypínačom
19. Otvor plniaceho otvoru oleja
20. Skrutka (guľatá)
21. Podložka (koleso)
22. Jarný prsteň (bicykel)
23. Matica (bicykel)
24. Skrutka (stojan)
25. Podložka (stojan)
26. Matica (Podstavek)

3. Rozsah dodávky

⚠ POZOR!

Prístroj a obalové materiály nie sú hračkami pre deti! Deti sa nesmú hrať s plastovými vreckami, fóliami ani drobnými súčiastkami! Vzniká nebezpečenstvo prehltnutia a udusenía!

- 2x Vzduchový filter
 - 2x Vypúšťacia skrutka na kondenzovanú vodu
 - 2x Koleso
 - 1x Montážny materiál
 - 1x Olejová zátka
 - 1x Fľaša na olej
 - 1x Návod na obsluhu
- Otvorte obal a opatrne vyberte prístroj.
 - Odstráňte obalový materiál, ako aj obalové a prepravné poistky (ak sú použité).
 - Skontrolujte, či je rozsah dodávky kompletný.
 - Prístroj a diely príslušenstva skontrolujte ohľadom poškodení spôsobených prepravou.
 - Obal podľa možnosti uschovajte až do uplynutia záručnej doby.

4. Správny spôsob použitia

Kompresor slúži na výrobu stlačeného vzduchu pre pneumaticky poháňané nástroje, ktoré sa môžu prevádzkovať s množstvom vzduchu do cca 272 l/min (napr. plnenie pneumatík, vyfukovacia pištoľ a lakovacia pištoľ).

Prístroj smie byť použitý len na ten účel, na ktorý bol určený. Každé iné odlišné použitie sa považuje za nespĺňajúce účel použitia. Za škody alebo zranenia akéhokoľvek druhu spôsobené nesprávnym používaním ručí používateľ/obsluhujúca osoba, nie však výrobca.

Prosím berte ohľad na skutočnosť, že naše prístroje neboli svojim určením konštruované na profesionálne, remeselnícke ani priemyselné použitie. Nepreberáme žiadne záručné ručenie, ak sa prístroj bude používať v profesionálnych, remeselníckych alebo priemyselných prevádzkach ako aj na činnosti rovnocenné s takýmto použitím.

5. Bezpečnostné pokyny

⚠ Pozor! Pri používaní elektrických prístrojov je nutné na ochranu pred zásahom elektrickým prúdom, pred nebezpečenstvom poranenia a nebezpečenstvom požiaru dodržiavať nasledujúce základné bezpečnostné upozornenia. Predtým ako použijete tento elektrický prístroj, prečítajte si všetky bezpečnostné upozornenia a dobre ich uschovajte.

⚠ Pozor! Pri použití tohto kompresora je potrebné kvôli ochrane pred elektrickým úrazom, nebezpečenstvom zranenia a nebezpečenstvom vzniku požiaru, dodržiavať nasledovné základné bezpečnostné opatrenia. Pred používaním tohto prístroja si prečítajte a dodržiavajte tieto pokyny.

Bezpečná práca

1. Udržujte Vaše pracovisko vždy v čistom stave
 - Neporiadok na pracovisku môže spôsobiť nebezpečenstvo úrazu.
2. Dbajte na vplyvy okolia
 - Nevystavujte elektrické prístroje dažďu.
 - Nepoužívajte elektrické nástroje vo vlhkom alebo mokrom prostredí. Nebezpečenstvo elektrického úderu!
 - Postarajte sa o dobré osvetlenie. Nepoužívajte elektrické prístroje v blízkosti horľavých tekutín alebo plynov.
 - Elektrické prístroje nepoužívajte na miestach, kde hrozí nebezpečenstvo vzniku požiaru alebo výbuchu.

3. Chráňte sa pred elektrickým úrazom
 - Zabráňte telesnému dotyku s uzemnenými predmetmi, ako napríklad potrubnými rúrami, radiátormi, pecami, chladničkami.
4. Zabráňte prístup deťom!
 - Nedovoľte iným osobám dotýkať sa prístroja alebo káblu počas práce, zabráňte im vstupu do Vašej pracovnej oblasti.
5. Ukladajte Vaše prístroje na bezpečnom mieste
 - Nepoužívané nástroje musia byť uskladnené v suchej, uzatvorenej miestnosti a mimo dosahu detí.
6. Nepreťažujte Vaše prístroje
 - Práca je dôkladnejšia a bezpečnejšia v rozmedzí uvedeného výkonu prístroja.
7. Pri práci používajte vhodný pracovný odev
 - Nenoste pri práci s prístrojom voľné oblečenie ani šperky. Môžu byť totiž zachytené pohyblivými súčiastkami.
 - Pri prácach vonku sa odporúčajú gumené rukavice a protišmyková pevná obuv.
 - Ak máte dlhé vlasy, používajte sieťku na vlasy.
8. Nepoužívajte kábel na iné účely
 - Nenoste prístroj zavesený za elektrický kábel a nepoužívajte ho na vyťahovanie zástrčky von zo zásuvky. Chráňte elektrický kábel pred teplom, olejom a ostrými hranami.
9. Dôkladne ošetrte Vaše prístroje
 - Udržujte váš kompresor vždy čistý, aby ste mohli pracovať dôkladne a bezpečne.
 - Dodržiavajte predpisy pre údržbu.
 - Pravidelne kontrolujte zástrčku a kábel, a pri eventuálnom poškodení ich nechajte vymeniť autorizovaným odborníkom.
 - Pravidelne kontrolujte predlžovací kábel a nahraďte káble, ktoré sú poškodené.
10. Zástrčku vytiahnite zo zásuvky.
 - Pri nepoužívaní elektrického prístroja, pred údržbou a pri výmene nástrojov, napr. pílového kotúča, vrtáka, frézy.
11. Zabráňte neúmyselnému nábehu.
 - Uistite sa, že je spínač pri zasunutí zástrčky do zásuvky vypnutý.
12. Pre vonkajšiu oblasť používajte predlžovací kábel.
 - Na voľnom priestranstve používajte iba povolené a príslušne označené predlžovacie káble.
 - Používajte káblový bubon iba v rozvinutom stave.
13. Buďte opatrní.
 - Dávajte pozor na to, čo robíte. Pri práci používajte rozum. Elektrický prístroj nepoužívajte, ak sa nesústredíte.

14. Pravidelne kontrolujte prípadné poškodenia vášho prístroja
- Pred ďalším používaním prístroja starostlivo skontrolovať, či sú ochranné zariadenia alebo ľahko poškodené súčiastky stále v náležitom funkčnom stave podľa predpisov.
 - Skontrolujte, či je funkcia všetkých pohyblivých dielov prístroja v poriadku, t.j. či nedochádza k ich blokovaniu alebo nie sú poškodené. Všetky diely musia byť správne namontované, aby sa zabezpečila bezpečnosť prístroja.
 - Poškodené ochranné zariadenia a súčiastky musia byť odborne opravené alebo vymenené v zákazníckom servise, pokiaľ nie je v návodoch na obsluhu uvedené inak.
 - Poškodené spínače musia byť nahradené v zákazníckom servise.
 - Benutzen Sie keine fehlerhaften oder beschädigten Anschlussleitungen.
 - V žiadnom prípade nepoužívajte prístroje, ak na nich nie je možné vypnúť a zapnúť ich vypínač.
15. Elektrický prístroj nechajte opraviť vyučeným elektrikárom.
- Tento elektrický prístroj je v súlade s príslušnými bezpečnostnými smernicami. Opravy smie vykonávať len odborný elektrikár, v opačnom prípade môže dôjsť k úrazu obsluhujúcej osoby.
16. **Pozor!**
- Používajte kvôli vašej vlastnej bezpečnosti vždy len príslušenstvo a prídavné zariadenia, ktoré sú uvedené v návode na obsluhu alebo sú odporúčané resp. uvádzané výrobcom prístroja. Použitie obrábacích nástrojov alebo príslušenstva, ktoré nie sú uvedené v návode na obsluhu alebo v katalógu, môže pre vás osobne znamenať vznik eventuálneho nebezpečenstva zranenia
17. Hluk
- Pri používaní kompresora používať ochranu sluchu.
18. Výmena prípojného vedenia
- V prípade poškodenia prípojného vedenia sa musí vymeniť výrobcom alebo odborným elektrikárom, aby sa zabránilo rizikám. Nebezpečenstvo elektrického úderu!
19. Plnenie pneumatík
- Skontrolujte tlak pneumatík bezprostredne po naplnení pomocou vhodného tlakomeru, napr. na čerpacej stanici.
20. Pojazdné kompresory v prevádzke na stavbách
- Dbajte nato, aby boli všetky hadice a armatúry vhodné pre najvyšší prípustný pracovný tlak kompresoru.
21. Miesto postavenia
- Postavte kompresor len na rovnú plochu.
22. V prípade tlaku vyššieho ako 7 barov by mali byť privádzacie hadice vybavené bezpečnostným káblom (napr. drôteným lanom).

⚠ VAROVANIE! Tento elektrický prístroj vytvára počas prevádzky elektromagnetické pole. Toto pole môže za určitých okolností ovplyvniť aktívne alebo pasívne implantáty. Na zníženie nebezpečenstva závažných alebo smrteľných poranení odporúčame osobám s implantátmi prekonzultovať situáciu so svojím lekárom a výrobcom implantátu ešte predtým, ako začnú obsluhovať elektrický prístroj.

DODATOČNÉ BEZPEČNOSTNÉ UPOZORNENIA

Bezpečnostné pokyny pre prácu so stlačeným vzduchom a vyfukovacími pištoľami

- Hustiaca pumpa a vedenia dosahujú počas prevádzky vysoké teploty. Kontakt môže viesť k popáleniam.
- Vzduch nasávaný kompresorom nesmie obsahovať prímеси, ktoré by mohli v hustiacej pumpke viesť k vzniku požiarov alebo explózií.
- Pri uvoľňovaní hadicovej spojky pevne držte rukou spojkový diel hadice. Taktó zabránite prípadnému zraneniu spätným úderom hadice.
- Pri práci s vyfukovacou pištoľou používať ochranné okuliare. Cudzími telesami a odfúknutými časťami je ľahko možné spôsobiť prípadné zranenia.
- Vyfukovacou pištoľou nesmerovať prúd vzduchu na osoby alebo na odev na tele. Nebezpečenstvo poranenia!

Bezpečnostné pokyny pri striekaní farby

- Nespracovávajúte nikdy laky alebo riedidlá s bodom vzplanutia nižším ako 55° C. Nebezpečenstvo výbuchu!
- Laky a riedidlá neohrievať. Nebezpečenstvo výbuchu!
- Ak sa spracovávajú zdraviu škodlivé tekutiny, sú potrebné za účelom ochrany filtračné prístroje (masky na tvár). Prosím dbajte na údaje výrobcu týchto použitých látok o potrebných ochranných opatreniach.
- Je potrebné dbať na údaje a označenia podľa smerníc o nebezpečných látkach uvedené na obaloch spracovávaných materiálov. V prípade, že to je potrebné, sa musia urobiť dodatočné opatrenia, predovšetkým používať vhodný odev a ochranné masky.
- Počas procesu striekania a ani v pracovnej miestnosti sa nesmie fajčiť. Nebezpečenstvo výbuchu! Taktiež výpary farieb sú ľahko horľavé.
- Ohniská, otvorené svetlo alebo iskriace prístroje sa tu nesmú vyskytovať resp. byť prevádzkované.
- Jedlá a nápoje neskladovať ani nekonzumovať v pracovnej miestnosti. Výpary farieb sú zdraviu škodlivé.
- Pracovný priestor musí byť väčší ako 30 m³ a musí byť zabezpečená dostatočná výmena vzduchu pri striekaní a sušení.

- Nestriekať proti vetru. Zásadne dodržiavať pri striekaní horľavých resp. nebezpečných tekutých materiálov dodržiavať predpisy miestneho policajného zboru.
- V spojení s tlakovou hadicou z PVC nespracovávajúte žiadne médiá ako sú napr. Testovací benzín, butylalkohol a metylénchlorid. Tieto médiá môžu zničiť tlakovú hadicu.

Prevádzka tlakových nádrží

- Prevádzkovateľ tlakovej nádrže musí nádrž udržiavať v dobrom stave podľa predpisov, správne vykonávať jej prevádzku, kontrolovať ju, realizovať nevyhnutné údržbové práce a opravy v prípade potreby a podľa okolností zaviesť potrebné bezpečnostné opatrenia.
- Dozorný úrad môže v jednotlivých prípadoch nariadiť kontrolné opatrenia.
- Tlaková nádrž sa nesmie prevádzkovať vtedy, keď sa na nej vyskytujú nedostatky, ktoré by mohli ohrozovať zamestnancov alebo iné osoby.
- Skontrolujte tlakovú nádobu pred každým použitím, či nie je skorodovaná alebo poškodená. Kompresor sa nesmie prevádzkovať s poškodenou alebo skorodovanou tlakovou nádobou. V prípade, že sa zistia poškodenia, obráťte sa prosím na zákaznícky servis.

Starostlivo uschovajte tieto bezpečnostné pokyny.

6. Technické údaje

Sieťové pripojenie	230 V ~ 50 Hz
Výkon motora W	2200
Pracovný režim	S1
Otáčky kompresora	2850 min ⁻¹
Objem tlakovej nádrže (v litroch)	50
Prevádzkový tlak	cca. 8 bar
Teor. nasávací výkon (l/min)	cca. 412
Hladina akustického výkonu L _{WA}	97 dB(A)
Nepresnosť K _{WA}	2,03 dB
Druh ochrany	IP20
Hmotnosť prístroja v kg	cca. 41
Olej (15W 40) l	cca. 0,25
Max. nadmorská výška (m. n. m.):	1000 m

Emisné hodnoty hluku boli merané podľa EN ISO 3744.

Noste ochranu sluchu.

Vplyv hluku môže spôsobiť stratu sluchu.

7. Pred uvedením do prevádzky

- Presvedčíte sa pred zapojením prístroja do siete o tom, či údaje na typovom štítku prístroja súhlasia s údajmi elektrickej siete.
- Pred prvým uvedením do prevádzky odmontujte prepravné zátky (B) a naplňte kľukovú skriňu olejom tak, ako je popísané v bode 8.4.
- Skontrolujte prípadné poškodenie transportom. Akékoľvek poškodenia ihneď ohláste dopravnej spoločnosti, ktorá dodala zakúpený kompresor.
- Postavenie kompresora sa musí uskutočniť v blízkosti spotrebiča.
- Dlhé vzduchové vedenia a dlhé prírodné vedenia (predlžovacie káble) sa neodporúčajú.
- Dbať na suchý a bezprašný nasávaný vzduch.
- Neumiestňujte kompresor vo vlhkej alebo mokrej miestnosti.
- Kompresor smie byť používaný len vo vhodných miestnostiach (dobře vetraných, s teplotou okolia +5 °C až 40 °C). V miestnostiach sa nesmie nachádzať prach, kyseliny, výpary, explozívne ani zápalné plyny.
- Kompresor je vhodný pre použitie v suchých miestnostiach. V oblastiach, kde sa pracuje so striekajúcou vodou, je použitie prístroja zakázané.
- Pred prvým uvedením do prevádzky musí byť skontrolovaný stav oleja v čerpadle kompresora.

8. Zloženie a obsluha

⚠ Pozor!

Pred uvedením do prevádzky prístroj bezpodmienečne kompletne zmontovať!

Na montáž potrebujete:

- 2 x vidlicový skrutkovač 17 mm (nie je súčasťou dodávky)
- 2 x vidlicový skrutkovač 14 mm (nie je súčasťou dodávky)

8.1 Montáž kolies (obr. 5)

- Namontujte priložené kolesá (11) tak, ako je to znázornené na obrázku 5.

8.2 Montáž podstavcovej nohy (2x) (obr. 6)

- Namontujte priloženú podstavcovú nohu (2x) tak, ako je to znázornené na obrázku 6.

8.3 Montáž vzduchového filtra (obr. 7, 8)

- Odstráňte transportnú zátku (A) a pevne priskrutkujte vzduchový filter (14) na prístroji.

8.4 Výmena transportného krytu (B) (obr. 9, 10)

- Odstráňte prepravné veko (B) na otvore na plnenie oleja.

- Naplňte kľukovú skriňu doručeným kompresorovým olejom a na otvor na plnenie oleja namontujte uzavieraciu zátku oleja (15).

8.5 Sieťové pripojenie

- Kompresor je vybavený sieťovým elektrickým káblom so zástrčkou s ochranným kontaktom. Táto zástrčka môže byť zapojená na každej zásuvke s ochranným vodičom 230 V~50 Hz, ktorá je zabezpečená istením s hodnotou 16 A.
- Pred uvedením do prevádzky dbajte na to, či prítomné sieťové napätie zodpovedá prevádzkovému napätiu (podľa typového štítku na prístroji).
- Dlhé prívodné vedenia, ako aj predlžovacie káble, káblové bubny atď. Spôsobujú zníženie napätia a môžu tak zabrániť rozbehnutiu motora.
- Pri nízkych teplotách pod +5 °C je nábeh motora ohrozený ťažkým chodom.

8.6 Vypínač zap/vyp (obr. 2)

- Kompresor sa zapína vytiahnutím vypínača zap/vyp (16) smerom nahor. Kompresor sa vypína zatlačením vypínača zap/vyp smerom nadol.

8.7 Nastavenie tlaku: (obr. 1, 3)

- Pomocou tlakového regulátora (5) sa nastavuje tlak na manometri (4).
- Nastavený tlak sa môže odoberať cez rýchlospojku (3).
- Na manometri (6) sa odčíta tlak kotla.
- Tlak kotla sa odoberá cez rýchlospojku (7).

8.8 Nastavenie tlakového spínača (obr. 1)

- Tlakový spínač (2) je nastavený výrobcom.
Zapínací tlak cca 6 bar,
Vypínací tlak cca 8 bar

8.9 Ochranným vypínačom (obr. 14)

Motor je vybavený ochranným vypínačom (18). Pri preťažení kompresoru sa automaticky vypne ochranný vypínač, aby ochránil kompresor pred prehriatím. V prípade spustenia ochranného vypínača vypnite kompresor pomocou vypínača zap/vyp (16) a počkajte, kým sa kompresor neochladí. Zatláčte potom ochranný vypínač (18) a znovu zapnite kompresor.

9. Elektrická prípojka

Nainštalovaný elektromotor je pripojený a pripravený na prevádzku. Pripojenie zodpovedá príslušným ustanoveniam VDE a DIN.

Sieťová prípojka na strane zákazníka, ako aj predlžovacie vedenie musia zodpovedať týmto predpisom.

Dôležité upozornenia

Pri preťažení motora sa tento samočinne vypne. Po vychladení (časovo odlišné) je možné motor znovu zapnúť.

Poškodené elektrické prípojné vedenie

Na elektrických prípojných vedeniach často vznikajú škody na izolácii.

Príčinami môžu byť:

- Stlačené miesta, keď sa prípojné vedenia vedú cez okno alebo medzeru medzi dverami.
- Zalomené miesta v dôsledku neodborného upevnenia alebo vedenia prípojného vedenia.
- Rozrezané miesta vzniknuté pri prejazde cez prípojné vedenie.
- Škody na izolácii pri vytrhnutí zo zásuvky v stene.
- Trhliny pri zostarnutí izolácie.

Takéto poškodené elektrické prípojné vedenia sa nesmú používať a z dôvodu poškodenia izolácie sú životunebezpečné.

Elektrické prípojné vedenia pravidelne kontrolujte ohľadne poškodení. Dávajte pozor na to, aby pri kontrole prípojného vedenia nebolo toto pripojené k elektrickej sieti.

Elektrické prípojné vedenia musia zodpovedať príslušným ustanoveniam VDE a DIN. Používajte iba prípojné vedenia s označením „H05VV-F“.

Vytlačenie označenia typu na prípojnom kábli je predpis.

- Výrobok spĺňa požiadavky smernice EN 61000-3-11 a podlieha zvláštnym podmienkam pre pripojenie. To znamená, že nie je prípustné používanie na ľubovoľných prípojných bodoch.
- Prístroj môže pri nepriaznivých sieťových podmienkach viesť krehodným výkyvom napätia.
- Výrobok je určený výhradne len pre používanie na takých prípojných bodoch, ktoré
 - a. neprekračujú maximálnu prípustnú sieťovú impedanciu „Z“ ($Z_{\text{Max}} = 0,382 \Omega$), alebo
 - b. majú hodnotu zaťažiteľnosti siete permanentným prúdom minimálne 100 Afázu.
- Ako prevádzkovateľ musíte zabezpečiť, v prípade potreby po konzultácii s vaším dodávateľom elektrickej energie, aby váš prípojný bod, na ktorom chcete používať tento výrobok, spĺňal jeden z oboch uvedených požiadaviek a) alebo b

Motor na striedavý prúd

- Sieťové napätie musí predstavovať 230 V~.
- Predlžovacie vedenia do dĺžky 25 m musia vykazovať priemer 1,5 mm².

Prípojky a opravy elektrickej výbavy smie vykonávať iba vyučený elektrikár.

V prípade otázok uveďte, prosím, nasledujúce údaje:

- druh prúdu motora,
- údaje z typového štítku stroja,
- údaje o motore z typového štítku.

10. Čistenie, údržba a skladovanie

⚠ **Pozor!**

Pred všetkými čistiacimi a údržbovými prácami vyťahnite kábel zo siete! Nebezpečenstvo poranenia elektrickými údermi!

⚠ **Pozor!**

Počkajte, kým bude prístroj úplne vychladnutý! Nebezpečenstvo popálenia!

⚠ **Pozor!**

Pred všetkými čistiacimi a údržbovými prácami zbraviť prístroj tlaku! Nebezpečenstvo poranenia!

10.1 Čistenie

- Udržujte prístroj vždy v čo najčistejšom stave bez prachu a nečistôt. Utrite prístroj čistou utierkou alebo ho vyčistite vyfúkaním stlačeným vzduchom pri nastavení na nízky tlak.
- Odporúčame, aby ste prístroj čistili priamo po každom použití.
- Čistite prístroj pravidelne pomocou vlhkej utierky a malého množstva tekutého mydla. Nepoužívajte žiadne agresívne čistiace prostriedky ani riedidlá; tieto prostriedky by mohli napadnúť umelohmotné diely prístroja. Dbajte na to, aby sa do vnútra prístroja nedostala voda.
- Hadica a striekacie nástroje sa musia pred čistením odpojiť z kompresora. Kompresor nesmie byť čistený vodou, rozpúšťadlami a pod.

10.2 Údržba tlakovej nádoby (obr. 1)

Pozor! Pre dlhodobú trvanlivosť tlakovej nádoby (8) sa musí po každej prevádzke vypustiť kondenzovaná voda otvorením vypúšťacej skrutky (10). Predtým nechajte vypustiť tlak z kotla (pozri 10.7.1). Vypúšťacia skrutka sa otvára otočením proti smeru hodinových ručičiek (pri smere pohľadu zo spodnej strany kompresora na skrutku), aby mohla kondenzovaná voda kompletne odtiecť z tlakovej nádoby. Vypúšťaciu skrutku potom znovu pevne dotiahnite (otáčanie v smere hodinových ručičiek). Skontrolujte tlakovú nádobu pred každým použitím, či nie je skorodovaná alebo poškodená. Kompresor sa nesmie prevádzkovať s poškodenou alebo skorodovanou tlakovou nádobou. V prípade, že sa zistia poškodenia, obráťte sa prosím na zákaznícky servis.

⚠ **Pozor!**

Kondenzovaná voda z tlakovej nádoby obsahuje zvyšky oleja. Zlikvidujte kondenzovanú vodu ekologicky na príslušnom zbernom mieste.

10.3 Bezpečnostný ventil (obr. 3)

Poistný ventil (17) je nastavený na najvyšší prípustný tlak tlakovej nádoby. Nie je povolené prestavovať poistný ventil alebo poistku spojenia (17.2) medzi vypúšťacou maticou (17.1) a jej uzáverom (17.3).

Poistný ventil sa musí aktivovať každých 30 prevádzkových hodín min. 3-krát ročne, aby v prípade potreby fungoval. Otvorte perforovanú vypúšťaciu maticu (17.1) v protismere hodinových ručičiek a následne potiahnite ventilovú tyčku cez perforovanú vypúšťaciu maticu (17.1) ručne smerom von, aby ste otvorili výpusť poistného ventilu. Cez ventil teraz počuteľne uniká vzduch. Následne utiahnite vypúšťaciu maticu otočením v smere hodinových ručičiek.

10.4 Pravidelná kontrola hladiny oleja (obr. 11)

Kompresor postavte na tvrdú, rovnú plochu. Hladina oleja sa musí nachádzať medzi značkami MAX a MIN v olejoznaku (12).

Výmena oleja: Odporúčaný olej: SAE 15W 40 alebo rovnocenný olej.

Prvá náplň oleja musí byť vymenená po 10 prevádzkových hodinách; potom sa musí každých 50 prevádzkových hodín olej vypustiť a doplniť nový.

10.5 Výmena oleja (obr. 1, 10, 11)

Vypnite motor a vyťahnite elektrický kábel zo zásuvky. Odstráňte tesniacu zátku oleja (15). Po vypustení prípadného prítomného vzduchového tlaku môžete odskrutkovať olejovú vypúšťaciu skrutku (12) na hustiace pumpe (13). Aby olej nemohol nekontrolovane vytekať von, podložte pod motor malý plechový žľab a zachyťte olej vo vhodnej nádobe.

Ak olej nevytečie úplne celý von, odporúčame mierne naklonenie kompresora. Ak je olej úplne vypustený, znovu zaskrutkujte olejovú vypúšťaciu skrutku (12).

Starý olej odstráňte v príslušnom zbernom mieste pre opotrebovaný olej. Aby bolo možné naplniť správne množstvo oleja, dbajte na to, aby stál kompresor na rovnej ploche. Naplňte nový olej do plniaceho otvoru (19), až kým stav oleja nedosiahne maximálnu hladinu náplne. Táto hladina je znázornená červeným bodom na olejoznaku (12) (obr. 11). Neprekračujte maximálne množstvo naplnenia. Preplnenie môže mať za následok poškodenie prístroja. Nasadte olejovú zátku (15) znovu na plniaci otvor oleja (19).

10.6 Vyčistenie nasávacieho filtra (obr. 3, 12, 13)

Nasávací filter zabraňuje nasávaniu prachu a nečistôt. Je potrebné, aby sa tento filter čistil minimálne každých 300 prevádzkových hodín.

Upchatý nasávací filter (2x) značne znižuje výkon kompresora. Vyberte nasávací filter skrutky (E). Potom stiahnite dole kryt filtra (D). Teraz môžete vybrať von vzduchový filter (F). Vzduchový filter, kryt filtra a teleso filtra opatrne vyklepte.

Tieto diely by sa potom mali vyfúkať stlačeným vzduchom (cca 3 bar) a znovu namontovať naspäť v opačnom poradí.

10.7 Skladovanie

⚠ Pozor!

Vytiahnite elektrickú zástrčku zo siete, odvdzdušnite prístroj a všetky zapojené pneumatické prístroje. Kompresor odstavte tak, aby nemohol byť uvedený do prevádzky nepovolanou osobou.

⚠ Pozor!

Kompresor skladovať len v suchom prostredí, ktoré je neprístupné nepovolaným osobám. Neopreklať, ale skladovať v postavenom stave! Olej môže vytiect' von!

10.7.1 Vypustenie pretlaku

Vypustíte pretlak z kompresoru takým spôsobom, že kompresor vypnete a spotrebujete ešte prítomný tlak vzduchu v tlakovej nádobe, napr. Pustením pneumatického nástroja na voľnobeh alebo vyfukovacou pištoľou.

10.8 Servisné informácie

Je potrebné dbať na to, že v prípade tohto výrobku podliehajú nasledujúce diely bežnému pracovnému alebo prirodzenému opotrebeniu, resp. sú nasledujúce diely považované za spotrebný materiál.

Diely podliehajúce opotrebeniu*: remeň, spájanie

* nie je bezpodmienečne obsiahnuté v objeme dodávky!

11. Likvidácia a recyklácia

Prístroj sa nachádza v obale za účelom zabránenia poškodeniu pri transporte. Tento obal je vyrobený zo suroviny a tým pádom je ho možné znovu použiť alebo sa môže dať do zberu na recykláciu surovín. Prístroj a jeho príslušenstvo sa skladajú z rôznych materiálov, ako sú napr. kovy a plasty. Poškodené súčiastky odovzdajte na vhodnú likvidáciu špeciálneho odpadu. Informujte sa v odbornej predajni alebo na miestnych úradoch!

Staré zariadenia nevyhadzujte do domového odpadu!



Tento symbol upozorňuje na to, že tento výrobok sa musí zlikvidovať podľa smernice o odpade z elektrických a elektronických zariadení (2012/19/EÚ) a nesmie sa zlikvidovať s domovým odpadom. Tento výrobok sa musí odovzdať na to určenému zbernému stredisku. K tomu môže dôjsť napríklad vrátením pri nákupe podobného výrobku alebo odovzdaním autorizovanému zbernému stredisku na recykláciu odpadu z elektrických a elektronických zariadení.

Neodborné zaobchádzanie so starými zariadeniami môže mať v dôsledku potenciálne nebezpečných látok, ktoré obsahuje odpad z elektrických a elektronických zariadení, negatívny vplyv na životné prostredie a zdravie osôb.

Odbornou likvidáciou tohto výrobku navyše prispievate k efektívnemu využívaniu prírodných zdrojov. Informácie o zberných strediskách pre staré zariadenia získate od vašej miestnej správy, verejnoprávnej inštitúcie zaoberajúcej sa likvidáciou odpadu, autorizovaného úradu pre likvidáciu odpadu z elektrických a elektronických zariadení alebo od vášho odvozu odpadkov.

12. Odstraňovanie porúch

Porucha	Možná príčina	Náprava
Kompresor nebeží.	Nie je k dispozícii sieťové napätie.	Skontrolovať kábel, sieťovú zástrčku, poistku a zásuvku.
	Príliš nízke sieťové napätie.	Nepoužívať príliš dlhé predlžovacie káble. Použiť predlžovací kábel s dostatočným prierezom žily.
	Vonkajšia teplota príliš nízka.	Neprevádzkovať pri vonkajšej teplote nižšej ako +5°.
	Prehriaty motor.	Motor nechať vychladnúť prípadne odstrániť príčinu prehriatia.
Kompresor beží, avšak bez tlaku.	Varnostni ventil (17) je netesný.	Vymeniť varnostni ventil (17).
	Tesnenia sú poškodené.	Skontrolovať tesnenia, opotrebované tesnenia nechať vymeniť v odbornom servise.
	Vypúšťacia skrutka na kondenzovanú vodu (10) netesná.	Rukou dotiahnuť skrutku. Skontrolovať tesnenie na skrutke, prípadne vymeniť.
Kompresor beží, tlak sa zobrazuje na manometri, ale nástroje nebežia.	Netesné hadicové spoje.	Skontrolovať pneumatickú hadicu a nástroje, v prípade potreby vymeniť.
	Netesná rýchlospojka.	Skontrolovať rýchlospojku, v prípade potreby vymeniť.
	Nastavený príliš nízky tlak na regulátore tlaku (5).	Regulátor tlaku ďalej povoliť.

Seadmel olevate sümbolite selgitus

	<p>Lugege enne käikuvõtmist kasutusjuhend ja ohutusjuhised läbi ning pidage neist kinni!</p>
	<p>Kandke kuulmekaitset.</p>
	<p>Hoiatus kuumade osade eest;</p>
	<p>Hoiatus elektripinge eest</p>
	<p>Hoiatus! Seade on varustatud automatiseeritud käivitusjuhtsüsteemiga. Hoidke kolmandad isikud seadme tööpiirkonnast eemal!</p>
	<p>Tähelepanu! Kontrollige enne esmakordset käikuvõtmist õlitaset ja vahetage õlisulgurkork välja!</p>

Sisukord:
Lk:

1.	Sissejuhatus	85
2.	Seadme kirjeldus.....	85
3.	Tarnekomplekt.....	85
4.	Sihtotstarbekohane kasutus.....	86
5.	Ohutusjuhised	86
6.	Tehnilised andmed	87
7.	Enne käikuvõtmist	88
8.	Ülespanemine ja käsitsemine	88
9.	Elektriühendus	89
10.	Puhastamine, hooldus ja ladustamine	89
11.	Utiliseerimine ja taaskäitlus.....	90
12.	Rikete kõrvaldamine.....	91

1. Sissejuhatus

Tootja:

scheppach
 Fabrikation von Holzbearbeitungsmaschinen GmbH
 Günzburger Straße 69
 D-89335 Ichenhausen

Austatud klient!

Soovime Teile uue seadme meeldivat ja edukat kasutamist.

Juhis:

Kõnealuse seadme tootja ei vastuta kehtiva tootevastutuse seaduse järgi kahjude eest, mis tekivad seadmel või seadme tõttu alljärgnevatel juhtudel:

- asjatundmatul käsitlemisel,
- käsitlemiskorralduse eiramisel,
- remontimisel kolmandate isikute, mittevõlgitatud spetsialistide poolt,
- mitte-originaalosaade paigaldamisel ja nendega vahetamisel,
- mitte sihtotstarbekohasel kasutamisel,
- elektrisüsteemi rivist väljalangemisel elektri-alaeeskirjade ning VDE nõuete 0100, DIN 57113 / VDE0113 eiramisel.

Pidage silmas:

Lugege enne montaaži ja käikuvõtmist kogu kasutusjuhendi tekst läbi.

Käesoleva kasutusjuhendi ülesandeks on hõlbustada tööriista tundmaõppimist ja selle kasutamist vastavalt sihtotstarbekohastele kasutusvõimalustele.

Kasutusjuhend sisaldab tähtsaid juhiseid, kuidas saate tööriistaga ohutult, asjatundlikult ning ökonoomselt töötada, ja kuidas saate vältida ohte, hoida kokku remondikulud, lühendada seisuaegu ning suurendada tööriista töökindlust ja eluiga.

Lisaks käesolevas kasutusjuhendis esitatud ohutusnõuetele peate tingimata järgima oma riigis tööriista käitamise kohta kehtivaid eeskirju.

Hoidke kasutusjuhendit kilekotis mustuse ja niiskuse eest kaitstult tööriista juures alal. Kõik operaatorid peavad selle enne töö alustamist läbi lugema ja seda hoolikalt järgima. Tööriistaga tohivad töötada ainult isikud, keda on tööriista kasutamise osas instrueeritud ja sellega seonduvast ohtudest teavitatud. Nõutavast miinimumvanusest tuleb kinni pidada.

Peale käesolevas kasutusjuhendis sisalduvate ohutusjuhiste ning Teile riigis puudutöötlusmasinate kohta kehtivate eeskirjade tuleb järgida üldtunnustatud tehnilisi reegleid.

Me ei võta vastutust õnnetuste või kahjude eest, mis tekivad käesoleva juhendi ja ohutusjuhiste eiramisest.

2. Seadme kirjeldus (joon. 1 - 14)

1. Transpordikäepide
2. Rõhulüliti
3. Kiirliitmik (reguleeritud suruõhk)
4. Manomeeter (saab seadistatud rõhu maha lugeda)
5. Rõhuregulaator
6. Manomeeter (saab katlarõhu maha lugeda)
7. Kiirliitmik (reguleerimata suruõhk)
8. Rõhumahuti
9. Seisujalg (2x)
10. Kondensvee väljalaskepolet
11. Ratas (2x)
12. Õli väljalaske-/polt / Õlivaateklaas
13. Kompressori pump
14. Õhufilter
15. Õli sulgurkork
16. Sisse-/ Välja-lüliti
17. Ohutusventiil
18. Ülekoormus-/ kaitseülilüti
19. Õlitäiteava
20. Polt (Ratas)
21. Alusseib (Ratas)
22. Vedruseib (Ratas)
23. Mutter (Ratas)
24. Polt (Seisujalg)
25. Alusseib (Seisujalg)
26. Mutter (Seisujalg)

3. Tarnekomplekt

⚠ TÄHELEPANU

Seade ja pakendusmaterjalid pole laste mänguasjad! Lapsed ei tohi kilekottide, kilede ja väike-detailidega mängida! Valitseb allaneelamis- ja lämbumisoht!

- 2x Õhufilter
- 2x Seisujalg
- 2x Ratas
- 1x Montaažimaterjal
- 1x Õlisulgurkork
- 1x Õlipudel
- 1x Käsitlusjuhend
- Avage pakend ja võtke seade ettevaatlikult välja.
- Eemaldage pakendusmaterjal ja pakendus- ning transpordikindlustused (kui olemas).
- Kontrollige üle, kas tarnekomplekt on terviklik.
- Kontrollige seadet ja tarvikudetaile transpordikahjustuste suhtes.
- Hoidke pakendit võimaluse korral kuni garantiiaja möödumiseni alal.

4. Sihtotstarbekohane kasutus

Kompressor on ette nähtud suruõhu tootmiseks suruõhukäitusega tööriistadele, mida saab kasutada õhukogusega kuni u 272 l/min (nt rehvitäitja, puhumispüstol ja värvipüstol).

Masinat tohib kasutada ainult vastavalt selle otstarbele. Igasugune sellest ulatuslikum kasutus pole sihtotstarbekohane. Sellest põhjustatud kahjude või igat liiki vigastuste eest vastutab kasutaja/operaator ja mitte tootja.

Palun pidage silmas, et meie seadmed pole konstrueeritud kommerts-, käsitööndus- ega tööstuskasutuse jaoks. Me ei võta üle pretensiooniõiguskohustust, kui seadet kasutatakse kommerts-, käsitööndus- või tööstusettevõtetes ning samaväärsetel tegevustel.

5. Ohutusjuhised

⚠ Tähelepanu! Elektritööriistade kasutamisel tuleb kaitseks elektrilöögi, vigastus- ja tuleohtu eest järgmisi põhimõttelisi ohutusmeetmeid järgida. Lugege kõik need juhised enne kõnealuse tööriista kasutamist läbi ning hoidke ohutusjuhiseid korralikult alal.

⚠ Tähelepanu! Kõnealuse kompressori kasutamisel tuleb kaitseks elektrilöögi, vigastus- ja tuleohtu eest järgmisi põhimõttelisi ohutusmeetmeid järgida. Lugege ja järgige enne seadme kasutamist käesolevaid juhiseid.

Ohutu töötamine

- Hoidke oma tööpiirkond korras.
 - Tööpiirkonnas valitseva korratuse tagajärjeks võivad olla õnnetused.
- Arvestage ümbrusmõjudega
 - Ärge jätke elektritööriistu vihma kätte.
 - Ärge kasutage elektritööriistu niiskes või märjas keskkonnas. Oht elektrilöögi tõttu!
 - Hoolitsege tööpiirkonna hea valgustuse eest.
 - Ärge kasutage elektritööriista kohtades, kus valitseb tulekahju- või plahvatusoht.
- Kaitske ennast elektrilöögi eest
 - Vältige kehaga maandatud osade nagu (nt torud, radiaatorid, elektripliidid, külmutusseadmed) puudutamist.
- Hoidke lapsed eemal!
 - Ärge laske teistel isikutel tööriista ja kaablit puudutada, hoidke nad tööpiirkonnast eemal.
- Hoidke mittekasutatavaid elektritööriistu turvaliselt alal.
 - Mittekasutatavad elektritööriistad tuleks panna ära kuiva kõrgemal asuvasse või lukustatud kohta, väljapoole laste käeulatus.

- Ärge koormake elektritööriista üle.
 - Nad töötavad paremini ja ohutumalt esitatud võimsusvahemikus.
- Kandke sobivat riietust.
 - Ärge kandke avarat riietust või ehteid, mis võiksid liikuvatesse osadesse kinni jääda.
 - Õues töötamisel on soovitatavad kummikindad ja libisemiskindlad jalatsid.
 - Kandke pikkade juuste korral juuksevõrku.
- Ärge kasutage kaablit eesmärkidel, milleks see pole ette nähtud
 - Ärge kasutage kaablit, et pistikut pistikupesast välja tõmmata. Kaitske kaablit kuumuse, õli ja teravate servade eest.
- Hoolitsege oma tööriistade eest hästi.
 - Hoidke oma kompressor, et hästi ning ohutult töötada.
 - Järgige hoolduseeskirju.
 - Kontrollige regulaarselt elektritööriista ühendusjuhet ja laske see kahjustuse korral üksnes tunnustatud spetsialistil uuega asendada.
 - Kontrollige regulaarselt pikendusjuhtmeid ja asendage, kui need on kahjustunud.
- Tõmmake pistik pistikupesast välja.
 - Elektritööriista mittekasutuse korral, enne hooldust ja tööriistade nagu nt saeketta, puuri, freesi vahetamist.
- Vältige etteakatsematut käivitumist.
 - Veenduge, et lüliti on pistiku pistikupesasse pistmisel välja lülitatud.
- Kasutage väliskeskkonnas pikenduskaablit.
 - Kasutage õues ainult selleks lubatud ja vastavalt tähistatud pikenduskaablid.
 - Kasutage kaablitruumlit üksnes mahakeritud seisundis.
- Olge alati tähelepanelik.
 - Jälgige oma tegevust. Toimige töötamisel mõistlikult. Ärge kasutage elektritööriista, kui olete hajevil.
- Kontrollige elektritööriista võimalike kahjustuste suhtes
 - Enne elektritööriista edasist kasutamist tuleb uurida kaitseseadiseid või kergesti kahjustatud detaile nende laitmatu ja sihtotstarbekohase talitluse suhtes.
 - Kontrollige üle, kas liikuvad detailid talitlevad laitmatult ega kiilu kinni või kas detailid on kahjustatud. Kõik detailid peavad olema õigesti monteeritud ja täitma kõiki tingimusi, et elektritööriista laitmatut käitamist tagada.
 - Kahjustatud kaitseseadised ja osad tuleb lasta tunnustatud erialatöökojas remontida või välja vahetada, kui kasutusjuhendis pole mainitud teisiti.
 - Kahjustatud lülitid tuleb lasta asendada kliendi-teeninduse töökojas.
 - Ärge kasutage vigaseid või kahjustatud ühendusjuhtmeid.

- Äрге kasutage elektritööriistu, millel pole võimalik lülitada sisse ja välja lülitada.
- 15. Laske elektritööriist elektrispetsialistil remontida.
 - Antud elektritööriist vastab asjaomastele ohutusnõuetele. Remonti tohib teostada ainult elektrispetsialist originaalvaruosi kasutades; vastasel juhul võivad kasutajal õnnetused juhtuda.
- 16. **Tähelepanu!**
 - Kasutage isikliku ohutuse huvides ainult kasutusjuhendis mainitud või tootja poolt soovitatud või mainitud tarvikuid ning lisaseadmeid. Muude kui kasutusjuhendis või kataloogis soovitatud rakendustööriistade või tarvikute kasutamine võib tähendada Teile isiklikku vigastusohtu.
- 17. Müra
 - Kandke kompressori kasutamisel kuulmekaitset.
- 18. Ühendusjuhtme väljavahetamine
 - Kui kahjustatakse ühendusjuhet, siis tuleb see lasta ohtude vältimiseks tootjal või elektrispetsialistil asendada. Oht elektrilöövide tõttu
- 19. Rehvide täitmine
 - Kontrollige rehvirõhku vahetult pärast täitmist sobiva manomeetriga, nt tanklas.
- 20. Tänavamobiilsed kompressorid ehitusplatsikäitusel
 - Pöörake tähelepanu sellele, et kõik voolikud ja armatuurid on kompressori suurimale lubatud töö rõhule sobilikud.
- 21. Ülespanekukoht
 - Pange kompressor üles ainult tasasele pinnale.
- 22. Juurdevooluvoolikud on soovitatav varustada rõhkudel üle 7 bar ohutuskaabliga, nt traattrossiga.

⚠ HOIATUS! Antud elektritööriist tekitab käitamise ajal elektromagnetilise välja. Kõnealune väli võib teatud tingimustel aktiivsete või passiivsete meditsiiniliste implantaatide talitlust halvendada. Vähendamaks tõsiste või surmavate vigastuste ohtu, soovitage me meditsiiniliste implantaatidega isikutel arsti ja meditsiinilise implantaadi tootjaga konsulteerida enne, kui elektritööriista käsitletakse.

TÄIENDAVID OHUTUSJUHISED

Ohutusjuhised suruõhu ja puhumispüstolitega töötamiseks

- Tihenduspump ja torustikud saavutavad käitamisel kõrgeid temperatuure. Puudutamine põhjustab põletusi.
- Kompressori poolt sisseimetav õhk tuleb hoida vaba lisanditest, mis võivad tihenduspumbas tulekahjusid või plahvatusi põhjustada.
- Hoidke voolikuliitmiku vabastamisel vooliku liitmikuosa käega kinni. Nii väldite tagasipõrkuvast voolikust tingitud vigastusi.
- Kandke puhumispüstoliga töötamisel kaitseprille. Võõrkehade ja eemalepuhutavate osade tõttu võidakse kergesti vigastusi põhjustada.

- Äрге puhuge puhumispüstoliga inimeste suunas ega puhastage seljas olevat riietust. Vigastusoht!

Ohutusjuhised värvi pihustamisel

- Äрге töödelge värve või lahusteid leektäpiga alla 55° C. Plahvatusoht!
- Äрге soojendage värve ja lahusteid. Plahvatusoht!
- Kui töödeldakse tervistkahjustavaid vedelikke, siis on kaitseks nõutavad filterseadmed (näomaskid). Järgige ka selliste ainete tootjate esitatud andmeid kaitsemeetmete kohta.
- Tuleb järgida töödeldavate materjalide ümbrispakenditele pandud ohtlike ainete määrase andmeid ja tähiseid. Vajaduse korral tuleb võtta tarvitusele täiendavad meetmed, eelkõige kanda sobivat riietust ja maske.
- Pihustamisprotseduuri ajal ja tööruumis ei tohi suitsetada. Plahvatusoht! Samuti on värviaurud kergesti süttivad.
- Tuletegemiskohad, lahtine valgustus või sädemeid tekitavad masinad ei tohi olemas olla või vastavalt ei tohi neid käitada.
- Äрге säilitage ega tarbige tööruumis roogasid ja jooki. Värviaurud on tervistkahjustavad.
- Tööruum peab olema suurem kui 30 m³ ja pihustamisel ning kuivatamisel peab olema tagatud piisav õhuvahetus.
- Äрге pihustage vastu tuult. Järgige põlemisvõimeliste või ohtlike pritsitavate ainete pihustamisel põhimõtteliselt kohaliku politseiameti nõudeid.
- Äрге töödelge PVC rõhuvoolikuga ühenduses meediume nagu testbensiin, butüülalkohol ja metüleenkloriid. Need meediumid rikuvad rõhuvooliku.

Rõhumahutite käitamine

- Rõhumahutit käitav isik peab seda säilitama nõuetekohases seisundis, seda nõuetekohaselt käitama, järelevalvet teostama, nõutavad korrashoiu- ja parandustööd viivitamatult läbi viima ning olude kohaselt nõutavad ohutusmeetmed tarvitusele võtma.
- Järelevalveamet võib üksikjuhtumil järelevalve-meetmeid kohaldada.
- Rõhumahutit ei tohi käitada, kui sel esineb puudusi, mis ohustavad töötajaid või kolmandaid isikuid.
- Kontrollige rõhumahutit iga kord enne käitust rooste ja kahjustuste suhtes. Kompressorit ei tohi kahjustatud või roostes rõhumahutiga käitada. Kui tuvastate kahjustusi, siis pöörduge palun kliendi-teenindustöökotta.

Hoidke ohutusjuhised korralikult alles.

6. Tehnilised andmed

Võrguühendus	230 V ~ 50Hz
Mootori võimsus W	2200
Töörežiim	S1
Kompressori pöördearv	2850 min ⁻¹
Rõhumahuti maht (liitrites)	50
Käitusrõhk	ca. 8 bar
Teorimivõimsus l/min	ca. 412
Helivõimsustase L _{WA}	97 dB(A)
Määramatus K _{WA}	2,03 dB
Kaitseliik	IP20
Seadme kaal kg	ca. 41
Õli (15W 40) l	ca. 0,25
Max ülespanemiskõrgus (üle NN)	1000 m

Müraemissiooni väärtused määrati vastavalt EN ISO 3744.

Kandke kuulmekaitset.

Müra toime võib põhjustada kuulmiskadu.

7. Enne käikuvõtmist

- Veenduge enne külgeühendamist, et tüübisildil esitatud andmed ühilduvad elektrivõrgu andmetega.
- Eemaldage enne esmakordset käikuvõtmist transpordikork (B) ja täitke mahtpumba korpus punktis 8.4 kirjeldatud viisil õliga.
- Kontrollige seadet transpordikahjustuste suhtes. Teavitage võimalikest kahjustustest kohe transpordiettevõtet, mille kaudu kompressor kohale tarniti.
- Kompressor tuleb üles panna tarbija lähedusse.
- Tuleb vältida pikki õhutorustikke ja pikki toiteturustikke (pikenduskaableid).
- Pöörake tähelepanu kuivale ja tolmuvabale imiõhule.
- Ärge pange kompressorit üles niiskesse või märga ruumi.
- Kompressorit tohib kasutada ainult sobivates ruumides (hästi ventileeritud, ümbrustemperatuur +5°C kuni 40°C). Ruumis ei tohi olla tolme, happeid, aure, plahvatusvõimelisi ega süttimisvõimelisi gaase.
- Kompressor sobib kuivades ruumides kasutamiseks. Piirkondades, kus töötatakse pritsitava vee-ga, pole kasutamine lubatud.
- Enne käikuvõtmist tuleb kompressoripumbas õlitaset kontrollida.

8. Ülespanemine ja käsitsemine

△ Tähelepanu!

Monteerige seade enne käikuvõtmist tingimata teraviklikult!

Monteerimiseks vajate:

- 2 x lihtvõti 17 mm (ei sisaldu tarnekomplektis)
- 2 x lihtvõti 14 mm (ei sisaldu tarnekomplektis)

8.1 Rataste montaaž (joon. 5)

- Monteerige kaasasolevad rattad (11) pildil 5 kujutatud viisil.

8.2 Seisujala montaaž (joon. 6)

- Monteerige kaasasolev seisujalg (2x) pildil 6 kujutatud viisil.

8.3 Õhufiltri montaaž (2x) (joon. 7, 8)

- Eemaldage transpordikork (A) ja keerake õhufilter (14) seadme külge.

8.4 Transpordikaane väljavahetus (B) (joon. 9, 10)

- Eemaldage transpordikaas (B) õlitäiteavalt.
- Valage kaasapandud kompressoriõli mahtpumba korpusesse ja pange kaasasolev õli-sulgurkork (15) õlitäiteavasse.

8.5 Võrguühendus

- Kompressor on varustatud kaitsekontakt pistikuga võrgujuhtmega. Selle saab iga 16 A kaitstud 230 V ~ 50 Hz kaitsekontakt-pistikupesa külge ühendada.
- Pöörake enne käikuvõtmist tähelepanu sellele, et võrgupinge ühildub masina võimsuse andmesildil esitatud tööpingega.
- Pikad toitejuhtmed ning pikendused, kaablitrumlid jms põhjustavad pingelangust ja võivad mootori käivitumist takistada.
- Madalatel temperatuuridel alla +5°C on mootori käivitumine raske liikuvuse tõttu ohus.

8.6 Sisse-/ väljalüliti (joon. 2 pos 16)

- Sisselülitamiseks tõmmatakse kompressori sisse-/väljalüliti (16) ülespoole. Väljalülitamiseks vajutatakse kompressori sisse-/väljalüliti (16) allapoole.

8.7 Rõhu seadistamine: (joon. 1, 3)

- Rõhuregulaatoriga (5) seadistatakse rõhk manomeetril (4).
- Seadistatud rõhku saab tarbida kiirliitmikul (joon. 1/ pos 3).
- Katlarõhk loetakse maha manomeetrit (6).
- Katlarõhku tarbitakse kiirliitmikult (7).

8.8 Rõhulüliti seadistamine (joon. 1)

- Rõhulüliti (2) on tehases seadistatud. Sisselülitusrõhk u 6 bar
Väljalülitusrõhk u 8 bar

8.9 Ülekoormuslülitid (joon. 14)

Mootor on varustatud ülekoormuslülitiga (18). Kompressori ülekoormuse korral lülitab ülekoormuslülitid selle automaatselt välja, et kompressorit ülekuumenemise eest kaitsta. Kui ülekoormuslülitid peaks olema vallandunud, siis lülitage kompressor sisse-/väljalülitist (16) välja ja oodake, kuni kompressor on maha jahtunud. Vajutage nüüd ülekoormuslülitid (18) sisse ja lülitage kompressor taas sisse.

9. Elektriühendus

Installeeritud elektrimootor on käitusvalmis kujul külge ühendatud. Ühendus vastab asjaomastele VDE ja DIN nõuetele. Kliendipoolne võrguühendus ja kasutatav pikendusjuhe peavad vastama nendele eeskirjadele.

Tähtsad juhised

Mootor lülitub selle ülekoormamisel iseseisvalt välja. Pärast mahajahtumisaega (ajaliselt erinev) saab mootori jälle sisse lülitada.

Kahjustatud elektriühendusjuhe

Elektriühendusjuhtmetel tekivad sageli isolatsioonikahjustused.

Nende põhjusteks võivad olla:

- Survekohad, kui ühendusjuhtmed veetakse läbi akende või uksevahede.
- Murdekohad ühendusjuhtme asjatundmatu kinnitamise või vedamise tõttu.
- Sisselõikekohad ühendusjuhtmest ülesõitmise tõttu.
- Isolatsioonikahjustused seinapistikupesast väljarebimise tõttu.
- Praod isolatsiooni vananemise tõttu.

Sellisel kahjustunud elektriühendusjuhtmeid ei tohi kasutada ja need on isolatsioonikahjustuste tõttu eluohtlikud.

Kontrollige elektriühendusjuhtmed regulaarselt kahjustuste suhtes üle. Pidage silmas, et ülekontrollimisel pole ühendusjuhe vooluvõrku ühendatud.

Elektriühendusjuhtmed vastavad asjaomastele VDE ja DIN nõuetele. Kasutage ainult tähisega H05VV-F ühendusjuhtmeid.

Ühenduskaablile trükitud tüübitähis on eeskirjaga kohustuslik.

- Toode vastab standardi EN 61000-3-11 nõudmistele ja selle ühendamisel kehtivad eritingimused. See tähendab, et ei ole lubatud kasutamine mis tahes vabalt valitud ühenduskohas.
- Ebasoodsate võrgutingimuste korral võib seade põhjustada ajutisi pinget kõikumisi.
- Toode on ettenähtud kasutamiseks eranditult ühenduskohades,

- a. mis ei ületa maksimaalselt lubatud võrgutakistust Z või
 - b. mille võrgu voolutaluvus on 100 amprit iga faasi kohta.
- Teie kui kasutaja peate, vajadusel vastava energi-aettevõttega konsulteerides, kindlaks tegema, et Teie ühenduskoht, kus Te toodet kätada soovite, vastaks ühele toodud nõudmistest, kas nõudmisele a) või nõudmisele b).

Vahelduvvoolumootor

- Võrgupinge peab olema 230 V~.
- Kuni 25 m pikkused pikendusjuhtmed peavad olema ristlõikega 1,5 ruutmillimeetrit.

Elektrialase varustuse ühendamist ja remonti tohib teostada ainult elektrispetsialist.

Küsimuste korra esitage palun järgmised andmed:

- mootori vooluliik
- masina tüübisildi andmed
- mootori tüübisildi andmed

10. Puhastamine, hooldus ja ladustamine

⚠ Tähelepanu!

Tõmmake kõigil puhastus- ja hooldustöödel võrgupistik välja! Vigastusohu voolulööki tõttu!

⚠ Tähelepanu!

Oodake, kuni seade on täielikult maha jahtunud! Põletusohu!

⚠ Tähelepanu!

Enne kõiki puhastus- ja hooldustöid tuleb seade rõhuvabaks teha! Vigastusohu!

10.1 Puhastamine

- Hoidke seade võimalikult tolmu- ja mustusevaba. Hõõrge seade puhta lapiga üle või puhuge madalal rõhuga suruõhuga puhtaks.
- Me soovime seadet vahetult pärast igakordset kasutamist puhastada.
- Puhastage seadet regulaarselt niiske lapi ja vähe-see määrdeseebiga. Ärge kasutage puhastusvahendeid või lahusteid; need võivad seadme plastosi rikkuda.
- Pidage silmas, et seadme sisemusse ei saaks vett sattuda.
- Voolik ja pihustustööriistad tuleb enne puhastamist kompressorilt lahutada. Kompressori ei tohi vee- ja lahustitega vms puhastada.

10.2 Rõhumahuti hooldus (joon. 1)

Tähelepanu! Rõhumahuti (8) püsivaks vastupidamiseks tuleb kondensvesi iga kord pärast käitamist väljalaskepoldi (10) avamisega välja lasta.

Laske eelnevalt katlarõhk välja (vt 10.7.1). Väljalaskepolt avatakse vastupäeva keerates (vaatesuund kompressori alaküljelt poldile), et kondensvesi saaks rõhumahutist täielikult välja voolata. Sulgege seejärel väljalaskepolt taas (päripäeva keerates). Kontrollige rõhumahutit iga kord enne käitust rooste ja kahjustuste suhtes.

Kompressorit ei tohi kahjustatud või roostes rõhumahutiga käitada. Kui tuvastate kahjustusi, siis pöörduge palun klienditeenindustöökotta.

⚠ Tähelepanu!

Rõhumahutist pärit kondensvesi sisaldab õlijääke. Utiliseerige kondensvesi keskkonnasõbralikult vastavas kogumispunktis.

10.3 Ohutusventiil (joon. 3)

Ohutusventiil (17) on seadistatud rõhumahuti kõrgeimale lubatud rõhule. Ohutusventiili pole lubatud ümber seada ega väljalaskemutrit (17.1) ja selle kübara (17.3) ühenduskaitset (17.2) eemaldada.

Et ohutusventiil talitleks vajaduse korral õigesti, tuleb seda iga 30 töötunni järel, kuid vähemalt 3 korda aastas rakendada. Keerake perforeeritud väljalaskemutrit (17.1) avamiseks vastupäeva ja tõmmake siis ventiilivarrast perforeeritud väljalaskemutrit (17.1) kaudu käsitsi väljapoole, et avada ohutusventiili väljalasse. Ventiiilaseb kuuldavalt õhku välja. Seejärel keerake väljalaskemutter taas päripäeva kinni.

10.4 Õlitaseme regulaarne kontrollimine (joon. 11)

Seadke kompressor tasasele sirgele pinnale. Õlitase peab paiknema õlivaateklaasil (12) MAX ja MIN vahel.

Õlivahetus: Soovitav õli: SAE 15W 40 või samaväärne.

Esmatäidis tuleb vahetada 10 töötunni möödudes; seejärel tuleb õli iga 50 töötunni tagant välja lasta ja uus sisse valada.

10.5 Õli vahetamine (joon. 1, 10, 11)

Lülitage mootor välja ja tõmmake võrgupistik pistikupesast välja. Eemaldage õlisulgurkork (15). Kui olete kuivendatud võimalik olemasoleva õhu rõhk, mida saab keerata õli tühjenduskorgi (12) kompressori pump (13). Hoidke õli kontrollimatu väljavoolamise vältimiseks väikest plekkrenni all ja koguge õli mahutisse. Kui õli ei voola täielikult välja, siis soovitage me kompressorit veidi kallutada. Kui õli on välja voolanud, siis pange õli väljalaskepolt (12) taas sisse. Utiliseerige vana õli vastavas vana õli vastuvõtukohas. Pidage õige õlikoguse sissevalamiseks silmas, et kompressor seisab tasasel pinnal.

Valage uut õli õlitäiteava (19) kaudu sisse, kuni õlitase saavutab maksimaalse täitekoguse.

See on tähistatud õlivaateklaasil (12) punase punktiga (joon. 11). Ärge ületage maksimaalset täitekogust. Ületäitmise tagajärjeks võib olla seadmekahjustus. Pange õli sulgurkork (15) taas õlitäiteavasse (19).

10.6 Imifiltri puhastamine (joon. 3, 12, 13)

Imifilter takistab tolmu ja mustuse sisseimemist. Seda filtrit on vajalik vähemalt iga 300 töötunni järel puhastada. Ummistunud imifilter vähendab ulatuslikult kompressori võimsust. Eemaldage imifilter, avades selleks ristpeakruvi (E). Tõmmake seejärel filtrikaas (D) maha. Nüüd saate õhufiltri (F). Kloppe õhufilter ja filtrikaas ettevaatlikult puhtaks. Need detailid tuleb seejärel suruõhuga (u 3 bar) läbi puhuda ja vastupidises järjekorras tagasi monteerida.

10.7 Ladustamine

⚠ Tähelepanu!

Tõmmake võrgupistik välja, ventileerige seade ja kõik külge ühendatud suruõhutööriistad. Pange kompressor nii ära, et ebapädevad isikud ei saa seda käiku võtta.

⚠ Tähelepanu!

Säilitage kompressorit ainult kuivas ja ebapädevatele isikutele ligipääsematus kohas. Ärge kallutage, säilitage ainult püstiselt!

10.7.1 Ülerõhu väljalaskmine

Laske ülerõhk kompressorist välja, lülitades selleks kompressori välja ja tarbides ära veel rõhumahutis oleva suruõhu, nt tühikäigul suruõhutööriistaga või puhumispuistoliga.

10.8 Hooldusteave

Tuleb tähele panna, et selle toote korral esineb kasutamises tulenevaid või loomulikke kulumisilminguid-järgmistel detailidel ning neid detaile käsitletaksekulumaterjalina.

Kuluosad*: vöö, sidestus

* ei pruugi tingimata tarnekomplektiga kaasas olla!

11. Utiliseerimine ja taaskäitlus

Seade paikneb pakendis, et transpordikahjustusi vältida. Pakend on toorainest ja seega taaskasutatav või saab selle tooraineringlusse tagasi suunata. Seade ja selle tarvikud koosnevad erinevatest materjalidest nagu nt metallist ning plastmassidest. Suunake defektsed detailid erijäätmete utiliseerimisse. Küsige erialakauplusest või vallavalitsusest järele!

Vanad seadmed ei kuulu olmeprügisse!







Sümbol viitab sellele, et antud toodet ei tohi kasutatud elektri- ja elektroonikaseadmete direktiivi (2012/19/EL) ning siseriiklike seaduste kohaselt utiliseerida koos olmeprügiga. Kõnealune toode tuleb selleks ettenähtud kogumispunktis ära anda. See võib toimuda nt tagastamisega sarnase toote ostmisel või kasutatud elektri- ja elektroonikaseadmeid taaskäitlevas pädevas kogumispunktis äraandmisega. Asjatundmatu ümberkäimine kasutatud seadmetega võib potentsiaalselt ohtlike ainete tõttu, nagu need sageli kasutatud elektri- ja elektroonikaseadmetes sisalduvad, keskkonnale ning inimeste tervisele negatiivset mõju avaldada.

Lisaks annate toote asjakohase utiliseerimisega oma panuse loodusressursside efektiivsesse kasutusse. Kasutatud seadmete kogumispunktide kohta saate informatsiooni kohalikust linnavalitsusest, avalik-õiguslikest utiliseerimisasutustest, kasutatud elektri- ja elektroonikaseadmetega utiliseerimisega tegelevatest asutustest või oma prügiveoettevõttest

12. Rikete kõrvaldamine

Rike	Võimalik põhjus	Abinõu
Kompressor ei tööta.	Võrgupinge puudub.	Kontrollige kaablit, võrgupistikut, kaitset ja pistikupesa.
	Võrgupinge liiga madal.	Vältige liiga pikki pikenduskaableid. Kasutage piisava soone ristlõikega pikenduskaablit.
	Välitemperatuur liiga madal.	Ärge käitage välitemperatuuridel alla +5° C.
	Mootor üle kuumenenud.	Laske mootoril maha jahtuda, vaj. korral kõrvaldage ülekuumenemise põhjus.
Kompressor töötab, kuid rõhk puudub.	Tagasilöögiventiil (17) ebatihed	Vahetage tagasilöögiventiil (17) välja.
	Tihendid defektsed.	Kontrollige tihendid üle, laske defektsed tihendid oskustöökojas asendada.
	Kondensvee väljalaskepolt (10) ebatihed.	Pingutage polt käsitsi üle. Kontrollige poldi tihendit, vaj. korral asendage.
Kompressor töötab, manomeetril näidatakse rõhku, kuid tööriistad ei tööta.	Voolikuühendused ebatihedad.	Kontrollige suruõhuvoolik ja tööriistad üle, vaj. korral vahetage välja.
	Kiirliitmik ebatihed.	Kontrollige kiirliitmik üle, vaj. korral asendage.
	Rõhuregulaatoril (5) liiga väike rõhk seadistatud.	Keerake rõhuregulaatorit rohkem lahti.

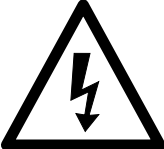
Simbolu, kas atrodas uz ierīces, skaidrojums

	<p>Pirms lietošanas sākšanas izlasiet un ievērojiet lietošanas instrukciju un drošības norādījumus!</p>
	<p>Lietojiet ausu aizsargus.</p>
	<p>Brīdinājums par karstām daļām</p>
	<p>Brīdinājums par elektrisko spriegumu</p>
	<p>Brīdinājums! Ierīce ir aprīkota ar automātisku palaišanas vadību. Nelaidiet trešās personas ierīces darba zonā!</p>
	<p>Levērībai! Pirms lietošanas uzsākšanas pārbaudiet eļļas līmeni un nomainiet eļļas vītņoto aizbāzni!</p>

Satura rādītājs:
Lappuse:

1.	Ievads.....	94
2.	Ierīces apraksts.....	94
3.	Piegādes komplekts.....	94
4.	Noteikumiem atbilstoša lietošana.....	95
5.	Drošības norādījumi.....	95
6.	Tehniskie raksturlielumi.....	97
7.	Darbības pirms lietošanas sākšanas.....	97
8.	Uzstādīšana un vadība.....	97
9.	Pieslēgšana elektrotīklam.....	98
10.	Tīrīšana, apkope un glabāšana.....	98
11.	Utilizācija un atkārtotaizmantošana.....	100
12.	Traucējumu novēršana.....	100

1. Ievads

Ražotājs:

scheppach
 Fabrikation von Holzbearbeitungsmaschinen GmbH
 Günzburger Straße 69
 D-89335 Ichenhausen

Godātais klient!

Vēlam prieku un izdošanos, strādājot ar šo jauno ierīci.

Norādījums!

Šīs ierīces ražotājs saskaņā ar piemērojamo Vācijas Likumu par atbildību par ražojumiem nav atbildīgs par zaudējumiem, kas rodas šai ierīcei vai šīs ierīces dēļ saistībā ar:

- nepareizu lietošanu,
- lietošanas instrukcijas neievērošanu,
- trešo personu, nepilnvarotu speciālistu veiktu remontu,
- neoriģinālo rezerves daļu montāžu un nomaiņu,
- noteikumiem neatbilstošu lietošanu,
- elektroiekārtas atteici, neievērojot elektrības noteikumus un VDE noteikumus 0100, DIN 57113/ VDE0113.

Ievērojiet!

Pirms montāžas un lietošanas sākšanas izlasiet visu lietošanas instrukcijas tekstu.

Šai lietošanas instrukcijai ir jāpalīdz jums iepazīt instrumentu un lietot tā noteikumiem atbilstošās izmantošanas iespējas.

Lietošanas instrukcijā ir sniegti svarīgi norādījumi par drošu, pareizu un ekonomisku darbu ar instrumentu, lai izvairītos no riskiem, ietaupītu remonta izdevumus, samazinātu dīkstāves laikus un palielinātu instrumenta uzticamību un darbību.

Papildus šīs lietošanas instrukcijas drošības noteikumiem noteikti jāievēro attiecīgajā valstī spēkā esošie noteikumi par instrumenta lietošanu.

Glabājiet lietošanas instrukciju pie instrumenta plastikāta maisiņā, sargājot no netīrumiem un mitruma. Pirms darba sākšanas tā jāizlasa un rūpīgi jāievēro ikvienam operatoram. Ar instrumentu drīkst strādāt tikai tās personas, kas pārzina instrumenta lietošanu un ir instruētas par riskiem, kas ir saistīti ar instrumenta lietošanu. Jāievēro noteiktais minimālais vecums.

Papildus šajā lietošanas instrukcijā sniegtajiem drošības norādījumiem un attiecīgās valsts īpašajiem noteikumiem jāievēro vispārāztītie tehnikas noteikumi par kokapstrādes iekārtu lietošanu.

Mēs neuzņemamies atbildību par nelaimes gadījumiem vai zaudējumiem, kas rodas, ja neņem vērā šo instrukciju un drošības norādījumus.

2. Ierīces apraksts (1 - 14 att.)

1. Transportēšanas rokturis
2. Spiediena relejs
3. Ātrjaucams savienojums (regulējams saspieštais gaiss)
4. Manometrs (var nolasīt neregulēto spiedienu)
5. Spiediena regulators
6. Manometrs (var nolasīt katla spiedienu)
7. Ātrjaucams savienojums (neregulējams saspieštais gaiss)
8. Spiedientvertne
9. Balsta kāja (2x)
10. Kondensāta notecināšanas atveres aizgrieznis
11. Ritenis (2x)
12. Eļļas notecināšanas atveres aizgrieznis / Eļļas līmeņrādis
13. Kompresors sūknis
14. Gaisa filtrs
15. Eļļas vītņots aizbāznis
16. Ieslēgšanas/izslēgšanas slēdzis
17. Drošības vārsts
18. Pārslodzes aizsargslēdzis
19. Eļļas iepildes atvere
20. Skrūve (Ritenis)
21. Paplāksne (Ritenis)
22. Atspērgredzens (Ritenis)
23. Uzgrieznis (Ritenis)
24. Skrūve (Balsta kāja)
25. Paplāksne (Balsta kāja)
26. Uzgrieznis (Balsta kāja)

3. Piegādes komplekts

⚠ IEVĒRĪBAI

Ierīce un iepakojuma materiāls nav rotaļlietas! Bērni nedrīkst rotaļāties ar polimēru materiāla maisiņiem, plēvēm un sīkām detaļām! Pastāv norīšanas un nosmakšanas risks!

- 2x Gaisa filtrs
 - 2x Balsta kāja
 - 2x Ritenis
 - 1x montāžas materiāls
 - 1x eļļas vītņotais aizbāznis
 - 1x eļļas pudele
 - 1x lietošanas instrukcija
- Atveriet iepakojumu un uzmanīgi izņemiet ierīci.
 - Noņemiet iepakojuma materiālu, kā arī iepakojuma un transportēšanas stiprinājumus (ja tādi ir).
 - Pārbaudiet, vai piegādes komplekts ir pilnīgs.
 - Pārbaudiet, vai ierīce un piederumi transportēšanas laikā nav bojāti.
 - Ja iespējams, uzglabājiet iepakojumu līdz garantijas termiņa beigām.

4. Noteikumiem atbilstoša lietošana

Kompresors ir paredzēts saspiegtā gaisa ģenerēšanai pneimatiski darbināmiem instrumentiem, kurus var lietot ar gaisa daudzumu līdz apt. 272 l/min. (piem., riepu piepildīšanas ierīce, izpūšanas pistole un krāsošanas pistole).

Ierīci drīkst lietot tikai tai paredzētajiem mērķiem. Ierīces lietošana citiem mērķiem ir uzskatāma par noteikumiem neatbilstošu. Par jebkuriem bojājumiem vai savainojumiem, kas tādēļ radušies, ir atbildīgs lietotājs/operators, nevis ražotājs.

Ņemiet vērā, ka mūsu ierīces noteikumiem atbilstošā veidā nav konstruētas komerciālai, amatnieciskai vai rūpnieciskai izmantošanai. Mēs neuzņemamies garantiju, ja ierīci izmanto komerciālos, amatniecības vai rūpniecības uzņēmumos, kā arī līdzīgus darbos.

5. Drošības norādījumi

⚠ Ievēribai! Lai izvairītos no elektrošoka, savainojumiem un aizdegšanās, lietojot elektroierīces, ņemiet vērā turpmāk minētos galvenos drošības norādījumus. Pirms instrumenta lietošanas izlasiet visus šos drošības norādījumus un rūpīgi tos uzglabāji.

⚠ Ievēribai! Lai izvairītos no elektriskā trieciena, savainošanās riska un ugunsbīstamības, lietojot šo kompresoru, jāievēro šādi pamata drošības pasākumi. Pirms ierīces lietošanas izlasiet un ievērojiet šos norādījumus.

Drošs darbs

1. Uzturiet kārtībā savu darba vietu.
 - Nekārtība darba vietā var izraisīt nelaimes gadījumus.
2. Ņemiet vērā apkārtējās vides ietekmi.
 - Sargājiet elektroinstrumentus no lietus.
 - Nelietojiet elektroinstrumentus mitrā vai slapjā vidē. Risks, ko rada elektriskais trieciens!
 - Nodrošiniet labu darba vietas apgaismojumu.
 - Nelietojiet elektroinstrumentus ugunsnedrošā vai sprādzienbīstamā vidē.
3. Sargājiet sevi no iespējamā elektrošoka.
 - Nepieļaujiet ķermeņa daļu pieskaršanos iezemētiem priekšmetiem (piem., caurulēm, radiatoriem, plītiņiem, ledusskapjiem).
4. Nelaidiet klāt bērņus!
 - Neļaujiet citām personām pieskarties instrumentam un vadam, nelaidiet klāt tās savā darba vietā.
5. Elektroinstrumentus, ko nelietojat, uzglabāji drošā vietā
 - Neizmantojamus elektroinstrumentus uzglabāji sausā, augstu izvietotā vai aizslēgtā, bērņiem nepieejamā vietā.

6. Nepārslogojiet elektroinstrumentu.
 - Ar norādīto pieļaujamo jaudu varēsiet strādāt labāk un drošāk.
7. Valkājiet piemērotu apģērbu
 - Nevalkājiet platu apģērbu vai nelietojiet rotaslietas, ko var satvert ierīces kustīgās detaļas.
 - Strādājot ārpus telpām, ieteicams izmantot gumijas cimdus un neslīdošus apavus.
 - Garus matus nosedziet ar matu tīkliņu.
8. Neizmantojiet vadu mērķiem, kuriem tas nav paredzēts
 - Neizmantojiet vadu, lai atvienotu spraudni no kontaktligzdas. Sargājiet vadu no karstuma, eļļas un asām šķautnēm.
9. Rūpīgi kopiet instrumentus
 - Uzturiet kompresoru tīru, lai darbs veiktos labi un droši.
 - Ievērojiet apkopes noteikumus.
 - Regulāri pārbaudiet elektroinstrumenta pieslēguma vadu un bojājumu gadījumā uzticiet to salabot kompetentam speciālistam.
 - Regulāri pārbaudiet pagarinātājus un nomainiet tos, ja tie ir bojāti.
10. Atvienojiet spraudni no kontaktligzdas
 - Ja nelietojat elektroinstrumentu, pirms apkopes un nomainot instrumentus, piem., zāģa plātni, urbi, frēzi.
11. Nepieļaujiet nejaušu darbības sākšanu
 - Pārliecinieties, vai slēdzis, ievietojot spraudni kontaktligzdā, ir izslēgts.
12. Strādājot ārpus telpām, izmantojiet pagarinātājus
 - Ārpus telpām lietojiet tikai atļautos pagarinātājus ar atbilstīgiem apzīmējumiem.
 - Kabeļsaivu izmantojiet tikai notītā stāvoklī.
13. Vienmēr esiet uzmanīgs
 - Sekojiet līdzi savai rīcībai. Strādājiet saprātīgi. Nelietojiet elektroinstrumentu, ja neesat koncentrējies.
14. Pārbaudiet, vai elektroinstrumenti nav bojāti.
 - Pirms elektroinstrumenta turpmākas izmantošanas rūpīgi jāpārbauda, vai aizsargmehānismi vai viegli bojātas detaļas darbojas nevainojami un atbilstoši paredzētajam mērķim.
 - Pārbaudiet, vai kustīgās detaļas darbojas nevainojami, neaizķeras un nav bojātas. Visas daļas pareizi jāuzmontē un jāizpilda visi nosacījumi, lai nodrošinātu nevainojamu elektroinstrumenta darbību.
 - Bojāti aizsargmehānismi un detaļas atbilstoši jāsalabo atzītā remontdarbnīcā vai jānomaina, ja lietošanas instrukcijā nav norādīts citādi.
 - Bojāti slēdži jānomaina klientu tehniskās apkalpošanas darbnīcā.
 - Neizmantojiet neatbilstīgus vai bojātus pieslēguma vadus.
 - Nelietojiet elektroinstrumentus, kuriem nevar ieslēgt un izslēgt slēdzi.

15. Elektroinstrumenta remontu uzticiet veikt kvalificētam elektriķim
 - Šis elektroinstrumenta atbilst attiecīgajiem drošības noteikumiem. Remontu drīkst veikt tikai kvalificēts elektriķis, turklāt jāizmanto oriģinālās rezerves daļas, citādi ar lietotāju var notikt nelaimes gadījumi.
16. Ievērojam!
 - Savai drošībai lietojiet tikai piederumus un papildierīces, kas norādītas lietošanas instrukcijā vai ko ieteicis vai norādījis instrumentu ražotājs. Citu darba instrumentu vai piederumu lietošana, kas atšķiras no lietošanas instrukcijā vai katalogā ieteiktajiem, var radīt personīgu savainošanās risku.
17. Troksnis
 - Izmantojot kompresoru, lietojiet ausu aizsargus.
18. Pieslēguma vada nomaiņa
 - Ja bojā pieslēguma vadu, ražotājam vai kvalificētam elektriķim tas jānomaina, lai nepieļautu bīstamību. Risks, ko rada elektriskais trieciens
19. Riepu piepildīšana
 - Tieši pēc piepildīšanas pārbaudiet spiedienu riepā ar piemērotu manometru, piem., degvielas uzpildes stacijā.
20. Pa ceļu pārvietojami kompresori lietošanai būvlaukumā
 - Uzmaniet, lai visas šļūtenes un armatūra būtu piemērota kompresora maksimāli pieļaujamajam darba spiedienam.
21. Uzstādīšanas vieta
 - Uzstādiet kompresoru tikai uz līdzenas pamatnes.
22. Ir ieteicams, ka padeves šļūtenes, ja spiediens pārsniedz 7 bar, vajadzētu aprīkot ar drošības kabeli, piem., tērauda trosi.

⚠ BRĪDINĀJUMS! Šis elektroinstrumenta darba laikā rada elektromagnētisko lauku. Šis lauks noteiktos apstākļos var traucēt aktīvo vai pasīvo medicīnisko implantu darbību. Lai mazinātu nopietnu vai nāvējošu savainojumu risku, personām ar medicīniskajiem implantiem pirms elektroinstrumenta lietošanas ieteicams konsultēties ar ārstu un ražotāju.

PAPILDU DROŠĪBAS NORĀDĪJUMI

Drošības norādījumi darbam ar saspiesto gaisu un izpūšanas pistolēm

- Kompresora sūknis un cauruļvadi darba laikā sasniedz augstas temperatūras. Pieskaršanās rada apdegumus.
- Kompresora iesūktais gaiss jāuztur tīrs no piemaisījumiem, kas kompresora sūknī var radīt ugunsgrēkus vai sprādzienus.

- Atvienojot šļūtenes savienojumu, noturiet ar roku šļūtenes savienojuma detaļu. Tādējādi jūs nepieļausiet savainojumus, ko rada atpakaļ atlecoša šļūtene.
- Darbā ar izpūšanas pistoli lietojiet aizsargbrilles. Svešķermeņi un aizpūstas daļas var viegli izraisīt savainojumus.
- Neappūti personā ar izpūšanas pistoli vai netīriet apģērbu uz ķermeņa. Savainošanās risks!

Drošības norādījumi krāsas izsmidzināšanas laikā

- Neizmantojiet lakas vai šķīdinātājus, kuru uzliesmošanas temperatūra ir mazāka par 55° C. Sprādzienbīstamība!
- Nesildiet lakas un šķīdinātājus. Sprādzienbīstamība!
- Ja izmanto veselībai kaitīgus šķīdumus, aizsardzībai ir nepieciešamas filtrācijas ierīces (aizsargmaska). Ievērojiet arī šādu vielu ražotāju sniegto informāciju par aizsardzības pasākumiem.
- Jāievēro uz izmantojamo materiālu ārējā iepakojuma piestiprinātā informācija un marķējumi saskaņā ar Noteikumiem par rīkošanos ar bīstamām vielām. Ja nepieciešams, jāveic papildu aizsardzības pasākumi, it īpaši jāvalkā piemērots apģērbs un jālieto maskas.
- Smidzināšanas procesa laikā, kā arī darba telpā nedrīkst smēķēt. Sprādzienbīstamība! Arī krāsas tvaiki ir viegli aizdedzināmi.
- Nedrīkst būt pieejamas vai nedrīkst lietot uguns vietas, atklātu liesmu vai dzirksteļojošas mašīnas.
- Neuzglabājiet vai nelietojiet ēdienus un dzērienus darba telpā. Krāsas tvaiki ir kaitīgi veselībai.
- Darba telpas apjomam jābūt lielākam par 30 m³, un jābūt nodrošinātai pietiekamai gaisa apmaiņai smidzināšanas un žāvēšanas laikā.
- Nesmidziniet pret vēju. Izsmidzinot aizdedzināmus vai bīstamus smidzināmos materiālus, principiāli ievērojiet vietējās policijas pārvaldes noteikumus.
- Neizmantojiet kopā ar PVC spiediena šļūteni šādus šķīdumus, piem., lakbenzīnu, butilspirtu un metilēnhlorīdu. Šie šķīdumi sagrauj spiediena šļūteni.

Spiedientvertņu lietošana

- Kurš lieto spiedientvertni, tam tā jāuztur pienācīgā stāvoklī, pienācīgi jālieto, jākontrolē, nekavējoties jāveic nepieciešamie uzturēšanas kārtībā un labošanas darbi un atbilstoši apstākļiem jāveic nepieciešamie drošības pasākumi.
- Uzraudzības iestāde atsevišķā gadījumā var dod rīkojumu par nepieciešamajiem kontroles pasākumiem.
- Nedrīkst lietot spiedientvertni, ja tai ir trūkumi, tā apdraud darbiniekus vai trešās personas.
- Pirms katras lietošanas pārbaudiet, vai spiedientvertnei nav rūsas un bojājumu. Kompresoru nedrīkst lietot ar bojātu vai sarūsējušu spiedientvertni.

Ja jūs konstatējat bojājumus, tad lūdzam vērsties klientu tehniskās apkalpošanas darbnīcā.

Uzglabājiet drošības norādījumus drošā vietā.

6. Tehniskie raksturlielumi

Tīkla pieslēgums	230 V ~ 50Hz
Motora jauda W	2200
Darba režīms	S1
Kompresora apgriezīnu skaits	2850 min ⁻¹
Spiedientvertnes tilpums (litros)	50
Darba spiediens	ca. 8 bar
Teorēt. iesūkšanas jauda l/min	ca. 412
Skaņas jaudas līmenis L _{WA}	97 dB(A)
Kļūda K _{WA}	2,03 dB
Aizsardzības pakāpe	IP20
Ierīces svars kg	ca. 41
Eļļa (15W 40) l	ca. 0,25
Maks. uzstādīšanas augstums (v.j.l.)	1000 m

Trokšņu emisijas vērtības bija noteiktas atbilstoši standarta EN ISO 3744 prasībām.

Lietojiet ausu aizsargus.

Trokšņu iedarbība var izraisīt dzirdes zudumu.

7. Darbības pirms lietošanas sākšanas

- Pirms pieslēgšanas pārlicinieties, vai datu plāksnītē norādītā informācija sakrīt ar elektrotīkla parametriem.
- Pirms lietošanas uzsākšanas izņemiet transportēšanas aizbāzni (B) un uzpildiet kompresora sūkņa korpusu ar eļļu, kā aprakstīts 8.4 punktā.
- Pārbaudiet, vai ierīcei nav transportēšanas laikā radušos bojājumu. Nekavējoties ziņojiet par iespējamajiem bojājumiem transporta uzņēmumam, kurš bija piegādājis kompresoru.
- Kompresora uzstādīšana jāveic patērētāja tuvumā.
- Nedrīkst pieļaut garus gaisa vadus un garas barošās līnijas (pagarinātājus).
- Ievērojiet, lai būtu sauss iesūkšanas gaiss bez putekļiem.
- Neuzstādiet kompresoru mitrā vai slapjā telpā.
- Kompresoru drīkst lietot tikai piemērotās telpās (labi ventilētās, apkārtējā gaisa temperatūra no +5°C līdz 40°C). Telpā nedrīkst atrasties putekļi, skābes, tvaiki, sprāgstošas vai uzliesmojošas gāzes.
- Kompresors ir piemērots lietošanai sausās telpās. Lietošana nav pieļaujama zonās, kurās darbojas ar smidzināmu ūdeni.

- Pirms lietošanas sākšanas jāpārbauda eļļas līmenis kompresora sūkņī.

8. Uzstādīšana un vadība

⚠ Ievērībai!

Pirms lietošanas sākšanas noteikti pilnīgi uzstādiet ierīci!

Montāžai ir nepieciešams:

- 2x dakšatslēgas 17 mm (nav iekļautas piegādes komplektā)
- 2x dakšatslēgas 14 mm (nav iekļautas piegādes komplektā)

8.1. Riteņu montāža (5. att.)

- Uzstādiet pievienotos riteņus (11), kā parādīts 5. att..

8.2. Balsta kājas montāža (2x) (6. att.)

- Uzstādiet pievienoto balsta kāju (2x), kā parādīts 6. att.

8.3. Gaisa filtra montāža (2x) (7., 8. att.)

- Noņemiet transportēšanas aizbāzni (A) un pieskrūvējiet gaisa filtru (14) pie ierīces.

8.4. Transportēšanas vāka (B) nomaiņa (9., 10. att.)

- Noņemiet eļļas iepildes atveres transportēšanas vāku (B).
- Iepildiet klātpievienoto kompresoreļļu kompresora sūkņa korpusā un ievietojiet klātpievienoto eļļas vītņoto aizbāzni (15) eļļas iepildes atverē.

8.5. Tīkla pieslēgums

- Kompresors ir aprīkots ar tīkla vadu ar kontaktligzdu ar zemējuma kontaktu. To var pievienot pie jebkuras kontaktligzdas ar zemējuma kontaktu 230 V ~ 50 Hz, kas ir aprīkota ar 16 A drošinātāju.
- Pirms lietošanas sākšanas uzmaniet, lai tīkla spriegums sakristu ar darba spriegumu un mašīnas jaudu datu plāksnītē.
- Gari barošanas vadi, kā arī pagarinājumi, vada spoles utt. izraisa sprieguma kritumu, un var aizkavēt motora palaišanu.
- Zemās temperatūrās, kas mazākas par +5°C, motora palaišana ir apdraudēta stingras gaitas dēļ.

8.6. Ieslēgšanas/izslēgšanas slēdzis (2. att.)

- Lai ieslēgtu kompresoru, ieslēgšanas/izslēgšanas slēdzi (16) pavelk uz augšu. Lai izslēgtu, ieslēgšanas/izslēgšanas slēdzi (16) nospiež uz leju.

8.7. Spiediena regulēšana: (1., 3. att.)

- Ar spiediena regulatoru (5) noregulē spiedienu manometrā (4).
- Noregulēto spiedienu var nolasīt uz ātrjaucamā savienojuma (3).

- Uz manometra (6) nolasa katla spiedienu.
- Katla spiedienu ņem pie ātrjaucamā savienojuma (7).

8.8. Spiediena releja regulēšana (1. att.)

- Spiediena relejs (2) ir noregulēts rūpnīcā.
Ieslēgšanas spiediens apt. 6 bar
Izslēgšanas spiediens apt. 8 bar

8.9. Pārslodzes slēdzis (14. att.)

Motors ir aprīkots ar pārslodzes slēdzi (18). Kompresora pārslodzes gadījumā pārslodzes slēdzis veic automātisku izslēgšanu, lai pasargātu kompresoru no pārkaršanas. Ja ir nostrādājis pārslodzes slēdzis, izslēdziet kompresoru ar ieslēgšanas/izslēgšanas slēdzi (16) un nogaidiet, līdz kompresors ir atdzisis. Tagad iespiediet pārslodzes slēdzi (18) un atkārtoti ieslēdziet kompresoru.

9. Pieslēgšana elektrotīklam

Uzstādītais elektromotors ir pievienots darbam gatavā veidā. Pieslēgums atbilst attiecīgajiem VDE un DIN noteikumiem. Klienta elektrotīkla pieslēgumam un izmantotajam pagarinātājam jāatbilst šiem noteikumiem.

Svarīgi norādījumi

Motora pārslodzes gadījumā tas pats izslēdzas. Pēc atdzišanas (laiks var būt atšķirīgs) motoru var atkārtoti ieslēgt.

Bojāts elektropieslēguma vads.

Elektropieslēguma vadiem bieži rodas izolācijas bojājumi.

To iemesli var būt šādi

- saspīestas vietas, ja pieslēguma vadi stiepjas caur logu vai durvju ailu;
- pārlocījuma vietas pieslēguma vada nepareizas nostiprināšanas vai izvietošanas dēļ;
- griezuma vietas pieslēguma vada pārbrūkšanas dēļ;
- izolācijas bojājumi, izraujot no sienas kontaktligzdas;
- plaisas izolācijas novecošanās dēļ.

Šādus bojātus elektropieslēguma vadus nedrīkst izmantot, un izolācijas bojājumu dēļ tie ir bīstami dzīvībai.

Regulāri pārbaudiet pieslēguma vadus, vai tiem nav bojājumu. Ievērojiet, lai pārbaudes laikā pieslēguma vads nebūtu pievienots elektrotīklam.

Elektropieslēguma vadiem jāatbilst attiecīgajiem VDE un DIN noteikumiem. Izmantojiet tikai pieslēguma vadus ar marķējumu H05VV-F.

Tipa marķējuma uzdruka uz pieslēguma vada ir obligāta.

- Šis produkts atbilst EN 61000-3-11 prasībām un ir pakļauts īpašiem savienojuma nosacījumiem. Tas nozīmē, ka produkta izmantošana brīvi izvēlētā savienojuma vietā ir aizliegta.
- Ja nav nodrošināti atbilstoši nosacījumi strāvas padevē, produkts var likt spriegumam būt īslaicīgi nevienmērīgam.
- Šis produkts ir paredzēts lietošanai tikai savienojuma vietās,
 - a. kuras nepārsniedz maksimāli pieļaujamo piegādes pilno pretestību „Z” vai
 - b. kurās ir nepārtraukts maģistrāles strāvas padeves apjoms vismaz 100 A uz fāzi.
- Kā lietotājam, Jums, sazinoties ar elektrības nodrošināšanas uzņēmumu, ja nepieciešams, ir jānodrošina, ka savienojuma vieta, kurā vēlaties pievienot produktu, atbilst vienai no divām prasībām - a) vai b), kas aprakstītas augstāk.

Mainstrāvas motors

- Elektrotīkla spriegumam jābūt 230 V~.
- Pagarinātājiem līdz 25 m garumam jābūt 1,5 kvadrātmilimetru šķērsgriezumam.

Elektroiekārtas pieslēgumus un labošanas darbus drīkst veikt tikai kvalificēts elektriķis.

Jautājumu gadījumā norādiet šādus datus:

- motora strāvas veids;
- ierīces datu plāksnītē norādītie dati;
- motora datu plāksnītē norādītie dati.

10. Tīrīšana, apkope un glabāšana

⚠ Ievērībai!

Pirms jebkādiem tīrīšanas un apkopes darbiem atvienojiet tīkla spraudni! Savainošanās risks, ko rada strāvas impulsi!

⚠ Ievērībai!

Nogaidiet, līdz ierīce ir pilnīgi atdzisis! Risks gūt apdegumus!

⚠ Ievērībai!

Pirms visiem tīrīšanas un apkopes darbiem ierīce jāatbrīvo no spiediena! Savainošanās risks!

10.1 Tīrīšana

- Uzturiet ierīci tīru no putekļiem un netīrumiem, cik vien tas ir iespējams. Noberziet ierīci ar tīru drānu vai izpūtiet to ar zema spiediena saspīesto gaisu.
- Mēs iesakām tīrīt ierīci tieši pēc katras lietošanas.
- Regulāri tīriet ierīci ar mitru drānu un mazliet šķidro ziepju. Neizmantojiet tīrīšanas līdzekļus vai šķīdinātājus; tie varētu bojāt ierīces plastmasas daļas. Uzmaniet, lai ūdens nevarētu iekļūt ierīces iekšienē.

- Pirms kompresora tīršanas jāatvieno šļūtene un smidzināšanas uzgaļi. Kompresoru nedrīkst tīrīt ar ūdeni, šķīdinātājiem vai tamlīdzīgām vielām.

10.2 Spiedientvertnes apkope (1. attēls) Ievērībai! Lai nodrošinātu spiedientvertnes (8) ilgstošu derīgumu, pēc katras lietošanas jānotecina kondensāts, atskrūvējot notecināšanas atveres aizgriezni (10).

Vispirms samaziniet spiedienu tvertnē (sk. 10.7.1). Notecināšanas atveres aizgriezni atskrūvē, griežot pretēji pulksteņrādītāja virzienam (skatoties no kompresora apakšpuses uz aizgriezni), lai varētu pilnīgi notecināt kondensātu no spiedientvertnes. Pēc tam atkal aizskrūvējiet notecināšanas atveres aizgriezni (griežot pulksteņrādītāja virzienā).

Pirms katras lietošanas pārbaudiet, vai spiedientvertnei nav rūsas un bojājumu.

Kompresoru nedrīkst lietot ar bojātu vai sarūsējušu spiedientvertni. Ja jūs konstatējat bojājumus, tad lūdzam vērsties klientu tehniskās apkalpošanas darbībā.

⚠ Ievērībai!

Kondensāts no spiedientvertnes satur eļļas atliekas. Utilizējiet kondensātu atbilstoši apkārtējās vides prasībām atbilstošajā savākšanas vietā.

10.3 Drošības vārsts (3. attēls)

Drošības vārsts (17) ir noregulēts atbilstoši maksimāli pieļaujamajam spiedientvertnes spiedienam. Nav pieļaujams pārregulēt drošības vārstu vai noņemt savienojuma aizturi (17.2) starp notecināšanas uzgriezni (17.1) un tā vāciņu (17.3).

Lai drošības vārsts vajadzības gadījumā pareizi darbotos, tas ik pēc 30 darba stundām, taču vismaz 3 reizes gadā jāaktivizē. Atvēršanai griežiet caurumoto notecināšanas uzgriezni (17.1) pretēji pulksteņrādītāja virzienam un tad izvelciet ar roku vārsta kātu uz āru pāri caurumotajam notecināšanas uzgriežnim (17.1), lai atvērtu drošības vārsta izplūdes atveri. Tagad no vārsta dzirdami izplūst gaiss. Pēc tam atkal aizgriežiet notecināšanas uzgriezni pulksteņrādītāja virzienā.

10.4. Eļļas līmeņa regulāra pārbaude (11. att.)

Kompresoru novietojiet uz līdzenas virsmas. Eļļas līmenim vienmēr jāatrodas eļļas skatlodziņa (12) robežās starp atzīmēm MIN un MAX.

Eļļas maiņa: Ieteicamā eļļa: SAE 15W 40 vai līdzvērtīga.

Pirmā uzpilde ir jānomaina pēc 10 darba stundām; pēc tam eļļu noteciniet un uzpildiet jaunu eļļu ik pēc 50 darba stundām.

10.5. Eļļas maiņa (1, 10, 11. att.)

Izslēdziet motoru un atvienojiet tīkla kontaktdakšu no kontaktligzdas. Noņemiet eļļas vītņoto aizbāzni (15). Pēc tam, kad jūs atbrīvot iespējams esošo gaisa spiedienu, jūs varat atskrūvēt eļļas nolaišanas skrūvi (12) uz kompresora sūkni (13). Lai eļļa neizplūstu nekontrolēti, turiet zem tās mazu skārda tekni un savāciet eļļu traukā. Ja eļļa pilnībā neiztek, iesakām kompresoru nedaudz sasvērt. Kad eļļa ir iztecējusi, uzstādiet atpakaļ eļļas notecināšanas atveres aizgriezni (12).

Izlietoto eļļu utilizējiet atbilstošā izlietotās eļļas savākšanas punktā.

Lai iepildītu pareizu eļļas daudzumu, pievērsiet uzmanību tam, lai kompresors atrastos uz līdzenas virsmas. Uzpildiet jauno eļļu pa eļļas uzpildes atveri (19), līdz eļļas līmenis sasniedz maksimālo uzpildes daudzumu.

Tas ir atzīmēts uz eļļas skatlodziņa (12) ar sarkanu punktu (11. att.). Nepārsniedziet maksimālo uzpildes daudzumu. Pārpilde var izraisīt ierīces bojājumus. Uzstādiet atpakaļ eļļas uzpildes atverē (15) eļļas aizbāzni (19).

10.6. Iesūkšanas filtra tīršana (3, 12, 13 att.)

Iesūkšanas filtrs novērš putekļu un netīrumu iesūkšanu. To nepieciešams tīrīt vismaz ik pēc 300 darba stundām. Nosprostots iesūkšanas filtrs (2x) būtiski samazina kompresora jaudu. Noņemiet iesūkšanas filtru, atskrūvējot krustveida rievās skrūvi (E).

Pēc tam novelciet filtra vāku (D). Tagad varat izņemt gaisa filtru (F). Uzmanīgi izpuriniet gaisa filtru, filtra vāku un filtra korpusu. Šīs detaļas pēc tam jānopūš ar saspiestu gaisu (apt. 3 bar) un jāuzstāda atpakaļ pretēji iepriekš aprakstītajai secībai.

10.7 Glabāšana

⚠ Ievērībai!

Atvienojiet tīkla kontaktdakšu, atgaisojiet ierīci un visus pievienotos pneimatiskos instrumentus. Novietojiet kompresoru tā, lai to nevarētu sākt lietot nepiederošas personas.

⚠ Ievērībai!

Uzglabājiet kompresoru tikai sausā un nepiederošām personām nepieejamā vietā. Nesagāziet, uzglabājiet tikai stāvus pozīcijā!

10.7.1 Pārspiediena izlaišana

Izlaidiet pārspiedienu no kompresora, izslēdzot kompresoru un patērējot vēl spiedientvertnē esošo saspieyto gaisu, piem., ar pneimatisko instrumentu tukšgaitā vai ar izpūšanas pistoli.

10.8 Informācija par apkalpošanu

Ņemiet vērā, ka šajā izstrādājumā ir daļas, kas nodilst atbilstoši vai dabiskas izmantošanas gaitā, respektīvi, ir detaļas, kas nepieciešamas kā patēriņa materiāli.

Dilstošas detaļas*: josta, sakabe

* Nav noteikti jābūt piegādes komplektā!

11. Utilizācija un atkārtota izmantošana

Ierīce atrodas iepakojumā, lai izvairītos no bojājumiem transportēšanas laikā. Iepakojums ir izejmateriāls, un to var izmantot atkārtoti vai nodot izejvielu aprītē. Ierīce un tās piederumi ir no dažādiem materiāliem, piemēram, metāla un plastmasas. Bojātās detaļas jānodod īpašo atkritumu pārstrādei. Jautājiet specializētā veikalā vai pašvaldībā!

Nolietotās iekārtas nedrīkst izmest mājsaimniecības atkritumos!



Šis simbols norāda uz to, ka šo ražojumu saskaņā ar Direktīvu par elektrisko un elektronisko iekārtu atkritumiem (2012/19/ES) un vietējiem likumiem, nedrīkst utilizēt kopā ar mājsaimniecības atkritumiem. Šis ražojums jānodod šim nolūkam paredzētajā savākšanas vietā. To var izdarīt, piem., atdodot to atpakaļ tirdzniecības vietā, kad pērk līdzīgu ražojumu, vai nododot pilnvarotā savākšanas vietā, kas atbildīga par elektrisko un elektronisko iekārtu atkritumu otrreizējo pārstrādi. Nelietpratīga rīkošanās ar nolietotām iekārtām sakarā ar potenciāli bīstamām vielām, kuras bieži vien satur elektrisko un elektronisko iekārtu atkritumi, var negatīvi ietekmēt apkārtējo vidi un cilvēku veselību. Lietpratīgi utilizējot šo ražojumu, jūs veicināt dabas resursu efektīvu lietošanu. Informāciju par nolietoto iekārtu savākšanas vietām jūs saņemsiet savā pašvaldībā, atkritumu utilizācijas sabiedriskajā organizācijā, pilnvarotajā iestādē, kas atbildīga par elektrisko un elektronisko iekārtu atkritumu utilizāciju vai tuvākajā atkritumu izvešanas uzņēmumā.

12. Traucējumu novēršana

Traucējums	Iespējamais cēlonis	Novēršana
Kompresors nedarbojas.	Tīkla spriegums nav pieejams.	Pārbaudiet vadu, tīkla kontaktdakšu, drošinātāju un kontaktdakšu.
	Tīkla spriegums pārāk zems.	Nepieļaujiet pārāk garus pagarinātājus. Izmantojiet pagarinātājus ar pietiekamu dzīslu šķērsgrīzumu.
	Ārējā temperatūra pārāk zema.	Nelietojiet, ja ārējā temperatūra ir zemāka par +5° C.
	Motors pārkaršis.	Ļaujiet motoram atdzist, ja nepieciešams, novērsiet pārkaršanas cēloni.
Kompresors darbojas, taču nav spiediena.	Nehermētisks pretvārsts (17).	Nomainiet pretvārstu(17).
	Sabojāti blīvējumi.	Pārbaudiet blīvējumus, uzticiet nomainīt sabojātus blīvējumus specializētā darbnīcā.
	Nehermētisks kondensāta notecināšanas atveres aizgrieznis (10).	Ar roku pievelciet aizgriezni. Pārbaudiet, ja nepieciešams, nomainiet blīvējumu uz aizgriežņa.
Kompresors darbojas, spiedienu parāda manometrā, taču instrumenti nedarbojas.	Nehermētiski šļūteņu savienojumi.	Pārbaudiet, ja nepieciešams, nomainiet pneimatisko šļūteni un instrumentus.
	Nehermētisks ātrjaucams savienojums.	Pārbaudiet, ja nepieciešams, nomainiet ātrjaucamo savienojumu.
	Ar spiediena regulatoru (5) noregulēts pārāk mazs spiediens.	Vairāk atskrūvējiet spiediena regulatoru.

Förklaring av symbolerna på apparaten

	<p>Läs och beakta bruksanvisningen och säkerhetsupplysningarna före idrifttagande!</p>
	<p>Använd hörselskydd.</p>
	<p>Varning för varma delar!</p>
	<p>Varning för elektrisk spänning!</p>
	<p>Varning! Anordningen är försedd med en automatiserad uppstartsstyrning. Håll utomstående borta från arbetet i enheten bort!</p>
	<p>Observera! Kontrollera oljenivån före driftsättningen och byt oljeförslutningspluggen!</p>

Innehållsförteckning:

Sida:

1.	Indledning.....	103
2.	Maskinbeskrivning	103
3.	Leverans.....	103
4.	Avsedd användning.....	104
5.	Säkerhetsanvisningar.....	104
6.	Tekniska uppgifter	106
7.	Innan maskinen tas i drift.....	106
8.	Montering och manövrering	106
9.	Elanslutning.....	107
10.	Rengöring, underhåll och förvaring	107
11.	Skrotning och källsortering	108
12.	Åtgärder vid störning.....	109

1. Indledning

Producent:

scheppach
 Fabrikation von Holzbearbeitungsmaschinen GmbH
 Günzburger Straße 69
 D-89335 Ichenhausen

Kära kund

Vi önskar dig mycket glädje och framgång i arbetet med din nya apparat.

Obs:

Apparatens tillverkare är enligt gällande produktansvarslag inte ansvarig för skador orsakade av denna apparat eller som uppkommit genom dess användning:

- felaktig hantering,
- Underlåtelse att följa bruksanvisningen,
- Reparationer av andra, obehöriga fackmän,
- Montering och utbyte av reservdelar som inte är originaldelar, felaktig användning (för icke-avsett ändamål),
- Fel i elsystemet på grund av bristande efterlevnad av elektriska föreskrifter och VDEbestämmelserna 0100, DIN 57113/VDE0113.

Vi rekommenderar att:

Läs hela betjeningsvejledningen inden installation. Du läser igenom hela bruksanvisningen innan montering och användning. denna bruksanvisning bör underlätta för dig, att lära känna din maskin och dess avsedda användningsområden. Bruksanvisningen innehåller viktig information om hur du arbetar säkert, korrekt och professionellt med maskinen och hur du undviker risker, sparar reparationskostnader, minskar stilleståndstider och förbättrar tillförlitligheten och livslängden för maskinen.

Förutom säkerhetsbestämmelserna i denna bruksanvisning, måste du följa dina landsspecifika föreskrifter som gäller för användningen av maskinen.

Förvara bruksanvisningen vid maskinen i en plastficka skyddad från smuts och fukt. Den måste läsas av varje användare innan arbetet påbörjas och noggrant iakttas. På maskinen får endast de personer arbeta som utbildats i användningen av maskinen och informerats om dess sammanhörande risker. Den minsta åldersgränsen måste iakttas.

Jämte säkerhetsupplysningarna i denna bruksanvisning och ditt lands särskilda föreskrifter, ska man även beakta de allmänna erkända reglerna för träbearbetningsmaskiner.

Vi tar inget ansvar för olyckor eller skador som orsakats av underlåtenhet att följa bruksanvisningen och säkerhetsinstruktionerna .

2. Maskinbeskrivning (bild 1 - 14)

1. Transportgrepp
2. Tryckvakt
3. Snabbkoppling (reglerad tryckluft)
4. Manometer (inställt tryck kan avläsas)
5. Tryckreglage
6. Manometer (panntrycket kan avläsas)
7. Snabbkoppling (oreglerad tryckluft)
8. Tryckbehållare
9. Stativ(2x)
10. Avtappningsskruv för kondensation
11. Navbult (2x)
12. Oljeavtappningsplugg / Olje-synglas
13. Kompressorpump
14. Luftfilter
15. Oljepluggen
16. På-/Av-reglage
17. Säkerhetsventil
18. Överlast-/ skyddsreglage
19. Olje-påfyllningsöppning
20. Skruv (hjul)
21. Bricka (hjul)
22. Fjädderring (hjul)
23. Mutter (hjul)
24. Skruv (Stativ)
25. Bricka (Stativ)
26. Mutter (Stativ)

3. Leverans

⚠ OBS!

Apparaten och förpackningsmaterialet är inga leksaker! Barn får inte leka med plastpåsar, folie och smådelar! Risk för sväljskador och kvävning!

- 2x luftfilter
- 2x Stativ
- 2x Navbult
- 1x Monteringsmaterial
- 1x Olje-förslutningsplugg
- 1x Oljeflaska
- 1x Bruksanvisning
- Öppna förpackningen och lyft försiktigt ut apparaten.
- Avlägsna förpackningsmaterialet samt förpacknings-/ och transportsäkringar (om de finns).
- Kontrollera att leveransen är fullständig.
- Kontrollera att apparaten och tillbehören inte skadats vid transport.
- Spara om möjligt förpackningen tills garantin gått ut.

4. Avsedd användning

Kompressorn är avsedd att producera tryckluft åt tryckluftsdrivna verktyg, vilka kan drivas med en luftmängd på upp till ca 272 l/min (t ex ringtryckmätare, luftpistoler och lackpistoler).

Maskinen får endast användas för de ändamål den är avsedd för. Varje ytterligare användning anses som icke avsedd användning. För alla material- och personskador som uppstår därav ansvarar användaren/operatören och inte tillverkaren.

Observera att våra apparater inte är konstruerade i avsikt att användas för kommersiellt, hantverks- eller industribruk. Vi övertar inget ansvar om apparaten används för kommersiellt, hantverks- eller industribruk samt liknande bruk.

5. Säkerhetsanvisningar

⚠ Observa! Vid användning av elektriska verktyg ska följande säkerhets åtgärder iakttas som skydd mot elchock, skade- och brandrisk. Läs alla dessa anvisningar innan du använder det elektriska verktyget, och spara säkerhetsanvisningarna.

⚠ Observera! Vid användning av denna kompressor ska följande principiella försiktighetsåtgärder beaktas som skydd mot elektrisk stöt, skaderisk och brandfara. Läs och beakta dessa anvisningar innan du använder apparaten.

Arbeta säkert

1. Håll ordning på arbetsområdet
 - Ett stökigt arbetsområde kan ha olyckor som följd.
2. Ta hänsyn till omgivningens inflytande
 - Utsätt inte det elektriska verktyget för regn,
 - Använd inte elektriska verktyg i fuktig eller blöt miljö. Risk för elchock!
 - Sörj för god belysning av arbetsområdet.
 - Använd inte elektriska verktyg om brand- eller explosionsrisk består.
3. Skydda dig mot elchock
 - Undvik kroppskontakt med jordade delar (t ex rör, element, elektriska spisar, kylapparater).
4. Håll barn borta!
 - Låt inte andra personer röra vid verktyget och kabeln, håll dem borta från arbetsområdet.
5. Förvara elektriska verktyg på ett säkert ställe när de inte används.
 - När elektriska verktyg inte är i bruk bör de förvaras på ett torrt, högt beläget eller avstängt utrymme, utom räckhåll för barn.
6. Överlasta inte det elektriska verktyget.
 - De fungerar bättre och säkrare inom det angivna prestandaområdet.

7. Bär lämplig klädsel
 - Bär ingen vid klädsel eller smycken, de kan fastna i rörliga delar.
 - Vid arbete i det fria rekommenderas gummihandskar och halkfria skor.
 - Bär hårnät om du har långt hår.
8. Använd inte kabeln för ändamål som den inte är avsedd för.
 - Använd inte kabeln för att dra stickkontakten ur eluttaget. Skydda kabeln mot värme, olja och skarpa kanter.
9. Vårda dina verktyg omsorgsfullt
 - Håll kompressorn ren för ett gott och säkert arbete.
 - Följ underhållsföreskrifterna.
 - Kontrollera regelbundet det elektriska verktygets anslutningsledning och låt teknisk personal ersätta den om den är skadad.
 - Kontrollera förlängningsledningar regelbundet och ersätt dessa om de är skadade.
10. Dra stickkontakten ur eluttaget
 - när det elektriska verktyget inte används, innan underhåll och vid byte av verktyg.
11. Undvik att maskinen startar oavsiktligt
 - Försäkra dig om att reglaget är avstängt när du sätter kontakten i eluttaget.
12. Använd förlängningskablar utomhus
 - Använd enbart tillåtna förlängningskablar med motsvarande beteckning för arbete utomhus.
 - Använd kabeltrummor enbart i utrullat tillstånd.
13. Var alltid uppmärksam
 - Var uppmärksam på vad du gör. Arbeta förstärkt. Använd inte det elektriska verktyget om du är okoncentrerad.
14. Kontrollera att det elektriska verktyget inte har några eventuella skador
 - Innan ytterligare användning av det elektriska verktyget måste noggrant undersökas om skyddsanordningar eller lätt skadade delar fungerar korrekt och ändamålsenligt.
 - Kontrollera att de rörliga delarna fungerar korrekt och inte fastnar samt att delar inte är skadade. Samtliga delar måste monteras korrekt och uppfylla alla krav för att garantera felfri drift av det elektriska verktyget.
 - Skadade skyddsanordningar och delar måste repareras eller bytas ut enligt bestämmelserna av en erkänd verkstad om inte annat anges i bruksanvisningen.
 - Skadade reglage måste ersättas i en kundtjänstverkstad.
 - Använd inga defekta eller skadade anslutningskablar.
 - Använd inga elektriska verktyg om reglaget inte kan slås av och på.

15. Reparationer ska utföras av elektroteknisk personal
 - Detta elektriska verktyg följer gällande säkerhetsbestämmelser. Reparationer får enbart utföras av elektroteknisk personal och med användning av originalreservdelar; annars kan olyckor uppstå för användaren.
16. Obs!
 - Använd för din egen säkerhet enbart de tillbehör och ytterligare apparater som anges i bruksanvisningen eller rekommenderas eller anges av tillverkaren. Användning av andra insättningsverktyg eller tillbehör än de som rekommenderas i bruksanvisningen eller katalogen kan innebära en skaderisk för dig.
17. Ljud
 - Använd hörselskydd när du använder kompressorn.
18. Byte av anslutningskabeln
 - Om anslutningskabeln skadas måste den ersättas av tillverkaren eller elektroteknisk personal, för att undvika risker. Risk för elchock
19. Fyllning av däck
 - Kontrollera däckens tryck direkt efter fyllning med en lämplig manometer, t ex på en bensinstation.
20. Kompressorer som kan köras på trafikvägar i drift vid vägarbete
 - Se till att alla slangar och kranar är lämpade för högsta tillåtna arbetstryck.
21. Monteringsplats
 - MONTERA KOMPRESSORN PÅ EN JÄMN YTA.
22. Vi rekommenderar att matningsslangar med tryck över 7 bar utrustas med en säkerhetskabel, t.ex. en ställlina.

⚠ VARNING! Detta el-verktyg skapar ett elektromagnetiskt fält under drift. Detta fält kan påverka aktiva eller passiva medicinska implantat under vissa omständigheter. För att förminska risken för allvarliga eller dödliga skador, rekommenderar vi att personer med medicinska implantat rådfrågar sina läkare och tillverkaren av det medicinska implantatet, innan de manövrerar el-verktyget.

TILLÄGG SÄKERHETSANVISNINGAR

Säkerhetsanvisningar vid arbete med tryckluft och luftpistoler

- Kompressorumpen och ledningarna uppnår höga temperaturer vid drift. Beröring leder till brännskador.
- Den luft som kompressorn suger in ska hållas fri från tillsatser som kan leda till brand eller explosion.

- Håll fast kopplingsstycket på slangen med handen när du lossar slangkopplingen. Så undviker du skador om slangen snärtar tillbaka.
- Använd skyddsglasögon när du arbetar med luftpistol. Skador kan lätt uppstå genom främmande föremål och bortblåsta delar.
- Blås aldrig mot personer med luftpistolen eller rengör kläder som sitter på kroppen. Risk för skada!

Säkerhetsanvisningar vid färgbesprutning

- Använd inga lack eller lösningsmedel som har en brännpunkt på mindre än 55° C. Risk för explosion!
- Värm inte lack och lösningsmedel. Risk för explosion!
- Om hälsoskadliga vätskor bearbetas måste filterapparater (ansiktsmasker) bäras som skydd. Iaktta de skyddsåtgärder som tillverkaren av dessa produkter anger.
- De angivelser och kännetecken som finns på förpackningarna av dessa material ska observeras. Eventuellt ska ytterligare skyddsåtgärder utföras, särskilt lämplig klädsel och mask bör bäras.
- Under besprutningsproceduren liksom i arbetsutrymmet är rökning ej tillåten. Risk för explosion! Även färgångor är lättantändliga.
- Eldstäder, öppen låga eller gnistbildande maskiner får inte finnas på platsen resp. inte vara i drift.
- Förvara eller förtär ingen mat och dryck i arbetsutrymmet. Färgångor är hälsovådliga.
- Arbetsutrymmet måste vara större än 30 m³ och för tillräckligt luftutbyte vid sprutning och torkning måste sörjas.
- Spruta inte i motvind. Principiellt måste den lokala polisens bestämmelser för brännbart resp. hälsovådligt sprutmaterial följas.
- Bearbeta inte medel som testbensin, butylalkohol och metylenklorid tillsammans med PVC-tryckslangen. Dessa medel förstör tryckslangen.

Drift av tryckbehållare

- Den som driver en tryckbehållare ska hålla denna i gott skick, driva den enligt bestämmelserna, övervaka den, omedelbart utföra nödvändiga underhålls- och reparationsarbeten och vidta erforderliga säkerhetsåtgärder.
- I enstaka fall kan myndigheterna anordna erforderliga övervakningsåtgärder.
- En tryckbehållare får inte vara i drift när den uppvisar defekter som kan orsaka skador på användare eller annan person.
- Kontrollera före varje drift att tryckbehållaren inte är rostig eller skadad. Kompressorn får inte drivas med en skadad eller rostig tryckbehållare. Vänd dig till vår kundtjänstverkstad om du upptäcker skador.

Spara säkerhetsanvisningarna på ett säkert ställe.

6. Tekniska uppgifter

Nätanslutning	230 V ~ 50Hz
Motoreffekt W	2200
Driftart	S1
Kompressor-varvtal	2850 min ⁻¹
Tryckbehållarvolym (i liter)	50
Drifttryck	ca. 8 bar
Teor. sugeffekt l/min	ca. 412
Ljudeffektsnivå L _{WA}	97 dB(A)
Osäkerhet K _{WA}	2,03 dB
Skydd	IP20
Apparatens vikt i kg	ca. 41
Olja (15W 40) l	ca. 0,25
Max. uppställningshöjd (ö.h.)	1000 m

Bullervärdena utröntes enligt EN ISO 3744.

Bär hörselskydd.

Bullerpåverkan kan orsaka hörsel förlust.

7. Innan maskinen tas i drift

- Övertyga dig om att uppgifterna på typskylten överensstämmer med nätverksuppgifterna innan du ansluter maskinen.
- Ta bort transportproppen (B) före första idrifttagningen och fyll vevhuset med olja enligt beskrivningen under punkt 8.4.
- Kontrollera att maskinen inte skadats vid transport. Anmäl genast eventuella skador till det transportföretag som levererade kompressorn.
- Montering av kompressorn måste ske i användarens närhet.
- Undvik långa luftledningar och tillförselsledningar (förlängningskablar).
- Se till att den luft som sugas in är torr och dammfri.
- Montera inte kompressorn i fuktiga eller våta rum.
- Kompressorn får bara drivas i lämpliga utrymmen (med god luftcirkulation och en omgivningstemperatur på +5°C till 40°C). I utrymmet får det inte finnas något damm, några syror, ångor, explosiva eller brännbara gaser.
- Kompressorn är avsedd för användning i torra utrymmen. I utrymmen där vattenstänk uppstår under arbete får kompressorn inte användas.
- Kompressorpumpens oljenivå måste kontrolleras före idrifttagning.

8. Montering och manövrering

⚠ Obs!

Montera utan undantag apparaten fullständigt innan den tas i drift!

För monteringen behöver du:

- 2 x öppna nycklar 17 mm (ingår ej i leveransen).
- 2 x öppna nycklar 14 mm (ingår ej i leveransen).

8.1 Montering av hjulen (bild 5)

- Montera de hjul (11) som medföljer enligt ritningen på bild 5.

8.2 Montering av stativet (2x) (bild 6)

- Montera det stativ (2x) som medföljer enligt ritningen på bild 6.

8.3 Montera luftfiltret (2x) (bild 7, 8)

- Ta bort transportpluggen (A) och skruva fast luftfiltret (14) på maskinen.

8.4 Byta transportlocket (B) (bild 9, 10)

- Ta bort transportlocket (B) till oljepåfyllningsöppningen.
- Håll i den medföljande kompressoroljan i vevhuset och sätt in den medföljande oljeförslutningspropen (15) i oljepåfyllningsöppningen.

8.5 Elnätanslutning

- Kompressorn är utrustad med en nätkabel med skyddsstickkontakt. Denna kan anslutas till varje skyddsuttag 230V ~ 50 Hz som är säkrat med 16 A.
- Kontrollera att nätspänningen överensstämmer med maskinprestandans driftspänning innan maskinen tas i drift.
- Långa anslutningskablar samt förlängningar, kabeltrummor osv, förorsakar spänningsfall och kan förhindra att motorn startar.
- Vid låga temperaturer på under +5°C kan det hända att motorn inte startar

8.6 Strömreglage (bild 2)

- Dra strömreglaget (16) uppåt för att starta kompressorn. Tryck strömreglaget nedåt för att stänga av kompressorn.

8.7 Tryckjustering: (bild 1, 3)

- Trycket på manometern (5) justeras med tryckreglaget (3).
- Justerat tryck kan avläsas på snabbkopplingen (bild 1 pos. 4).
- På manometern (6) kan panntrycket avläsas.
- Panntrycket släpps ut vid snabbkopplingen (7).

8.8 Tryckvaktsinställning (bild 1)

- Tryckvakten (2) är fabriksinställd.
Tryck vid start ca 6 bar.
Tryck vid stopp ca 8 bar

8.9 Överlastbrytare (bild 14)

Motorn är utrustad med en överlastbrytare (18). Om kompressorn är överbelastad stänger överlastbrytaren av den automatiskt för att skydda kompressorn mot överbelastning. Om överlastbrytaren har löst ut stänger du av kompressorn med till-/frånbrytaren (16) och väntar tills kompressorn har kylts ner. Slå därefter till överlastbrytaren (18) och starta om kompressorn.

9. Elanslutning

Den installerade elektromotorn är ansluten och redo för drift. Anslutningen motsvarar gällande VDE- och DIN-föreskrifter. Kundens elnätanslutning samt den förlängningskabel som används måste motsvara dessa föreskrifter.

Viktiga anvisningar

Vid överbelastning av motorn stängs den av automatiskt. Efter en avkylningstid (tidsmässigt olika) kan motorn återigen slås på.

Defekt elanslutningskabel.

På elektriska anslutningskablar uppstår ofta isoleringsskador.

Orsaken kan vara:

- Tryckmärken, när ledningar dras genom fönster eller dörröppningar.
- Veck genom felaktig fästning eller dragning av anslutningskabeln.
- Snittskador om kabeln körts över.
- Isoleringsskador som uppstått då kabeln dragits våldsamt ur kontakten.
- Sprickor när isoleringen blir gammal.

Sådana skadade elanslutningskablar får inte användas och är p g a isoleringsskadorna livsfarliga.

Kontrollera regelbundet att elanslutningskablar inte är skadade. Tillse att kablarna vid kontroll inte är anslutna till elnätet.

Elanslutningskablar måste motsvara gällande VDE- och DIN- föreskrifter. Använd anbart anslutningsledningar märkta med H05VV-F.

Anslutningskablar måste vara typmärkta enligt föreskrifterna.

- Produkten uppfyller kraven i EN 61000-3-11 och är underkastad särskilda anslutningsvillkor. Detta betyder att produkten inte får anslutas till valfria anslutningspunkter.
- Vid bristfälliga villkor i elnätet kan maskinen leda till temporära spänningsvariationer.
- Produkten får endast användas vid anslutningspunkter
 - a. som inte överskrider en max. tillåten nätimpedans "Z" eller

- a. vars nät har en kontinuerlig strömbelastbarhet på minst 100 A för varje fas.

- I din egenskap som användare måste du säkerställa, vid behov i samråd med eldistributionsbolaget, att anslutningspunkten vid vilken produkten ska användas uppfyller ett av ovan nämnda villkor a) eller b).

Växelströmmotor

- Nätspänningen måste vara 230 V~.
- Förlängningskablar på upp till 25 m måste ha ett tvärsnitt på 1,5 kvadratmillimeter.

Anslutningar och reparationer av den elektriska utrustningen får endast utföras av elektroteknisk personal.

Vid frågor ange följande uppgifter:

- Typ av ström på motorn
- Uppgifterna på maskinens typskylt
- Uppgifterna på motorns typskylt

10. Rengöring, underhåll och förvaring

⚠ Obs!

Dra ur kontakten innan alla rengörings- och underhållsarbeten! Risk för skada genom elchock!

⚠ Obs!

Vänta tills apparaten svalnat fullständigt! Risk för brännskador!

⚠ Obs!

Före alla rengörings- och underhållsarbeten ska apparaten göras trycklös! Risk för skada!

10.1 Rengöring

- Håll apparaten så damm- och smutsfria som möjligt. Gnid av maskinen med en ren duk eller blås av damm och smuts med tryckluft på lågt tryck.
- Vi rekommenderar att du rengör maskinen direkt efter varje användning.
- Rengör maskinen regelbundet med en fuktig trasa och lite såpa. Använd inga rengörings- eller lösningsmedel då dessa kan angripa maskinens plastdelar. Var noga med att inget vatten tränger in i maskinens inre.
- Innan rengöring måste slangen och besprutningsverktygen skiljas från kompressorn. Kompressorn får inte rengöras med vatten, lösningsmedel el.dyl.

10.2 Underhåll av tryckbehållaren/kondensation (bild 1)

Obs! För att tryckbehållaren (8) ska hålla länge måste kondensationsvätskan tappas ur efter varje drift genom att avtappningsskruven öppnas (10).

Lätta först på panntrycket (se 10.7.1). Öppna avtappningsskruven genom att vrida den motsols (i blickriktning från kompressorn undersida mot skruven), så att kondensationsvätskan kan tömmas fullständigt ur tryckbehållaren. Stäng sedan avtappningsskruven igen (vrid den medsols). Kontrollera före varje drift att tryckbehållaren inte är rostig eller skadad.

Kompressorn får inte drivas med en skadad eller rostig tryckbehållare. Vänd dig till vår kundtjänstverkstad om du upptäcker skador.

⚠ **Observera!**

Tryckbehållarens kondensvatten innehåller oljerester. Avfallshanterar kondensvattnet miljöriktigt på ett insamlingsställe.

10.3 Säkerhetsventil (bild 3)

Säkerhetsventilen (17) är inställd på det högsta tillåtna trycket för tryckbehållaren. Det är inte tillåtet att justera säkerhetsventilen eller ta bort kopplingslåset (17.2) mellan avtappningsmuttern (17.1) och dess lock (17.3).

För att säkerhetsventilen ska fungera ändamålsenligt måste den vridas var 30:e drifttimme, minst 3 gånger per år. Vrid den perforerade avtappningsmuttern (17.1) moturs för att öppna och dra sedan ventilspindeln utåt för hand, över den perforerade avtappningsmuttern (17.1), för att öppna säkerhetsventilens utlopp. Ventilen släpper ut luften hörbart. Sätt sedan fast avtappningsmuttern medurs igen.

10.4 Kontrollera oljenivån regelbundet (bild 11)

Ställ kompressorn på en jämn och vågrät yta. Oljenivån måste vara mellan MAX och MIN på oljetitthålet (12).

Oljebyte: Rekommenderad olja: SAE 15W 40 eller liknande.

Den först fyllda oljan måste bytas efter 10 drifttimmar, därefter ska oljan tappas ur och ny olja fyllas på med ett avstånd på 50 timmar.

10.5 Oljebyte (bild 10)

Stäng av motorn och dra kontakten ur eluttaget. Ta bort oljeförslutningspluggen (15). När du släpper eventuellt existerande lufttrycket, kan du skruva loss oljeavtappningspluggen (12) på kompressorpumpen (13).

Håll en liten metallränna under pumpen så att oljan inte flyter ut okontrollerat och samla oljan i en behållare. Om oljan inte rinner ut fullständigt rekommenderar vi att kompressorn lutas något. När oljan tappats ur ska oljeurtappningsskruven (12) sättas tillbaka.

Lämna in den gamla oljan till en lämplig källsorteringsplats för gammal olja. Se till att kompressorn står på ett jämnt underlag så att rätt mängd olja fylls i. Fyll den nya oljan i oljeöppningen (19) tills oljenivån når maximal fyllningsmängd.

Denna är markerad med en röd prick på oljetitthålet (12) (bild 11). Överskrid inte den maximala fyllningsmängden. En överfyllning kan leda till maskinskador. Sätt tillbaka oljepropen (15) i oljeöppningen (19).

10.6 Rengöring av insugningsfiltret (bild 3, 12, 13)

Insugningsfiltret förhindrar att damm och smuts sugas in. Det är nödvändigt att rengöra filtret med ett tidsintervall på högst 300 drifttimmar.

Ett igenkorkat insugningsfilter minskar kompressorns prestanda betydligt. Avlägsna insugningsfiltret (2x) genom att öppna korsskruven (E).

Dra sedan av filterlocket (D). Nu kan du ta ut luftfiltret (F). Klappa försiktigt ur luftfiltret, filterlocket och filterkåpan. Dessa delar måste sedan blåsas ur med tryckluft (ca 3 bar) och monteras tillbaka i omvänd ordning.

10.7 Förvaring

⚠ **Obs!**

Dra ur kontakten, släpp luften ur apparaten och alla tryckluftsverktyg. Stäng av kompressorn på ett sätt att obefogade personer inte kan ta den i drift

⚠ **Obs!**

Förvara kompressorn enbart i torr miljö och oåtkomlig för obefogade personer. Luta den inte, förvara den bara stående!

10.7.1 Släppa ur övertryck

Släpp ur övertryck i kompressorn genom att stänga av kompressorn och använda den luft som fortfarande finns i tryckbehållaren, t ex med ett tryckluftverktyg på tomgång eller med en luftpistol.

10.8 Serviceinformation

Kom ihåg att följande delar i denna produkt är utsatta för ett bruksmässigt och naturligt slitage samt att följande delar krävs som förbrukningsmaterial.

Slitagedelar*: Bälte, Koppling

* ingår inte tvunget i leveransomfattningen!

11. Skrotning och källsortering

Maskinen befinner sig i en förpackning för att förhindra skador vid transport. Förpackningen är en råvara och kan alltså återanvändas eller återföras till kretsloppet för råvaror.

Apparaten och dess tillbehör består av olika material som t ex metall och plast. Släng defekta byggdelar i källsorteringen. Fråga hos en återförsäljare eller kommunen!

Släng inte gamla apparater tillsammans med hushållsavfall!



Denna symbol anger att produkten inte får kastas tillsammans med hushållsavfall i enlighet med direktivet om avfall som utgörs av eller innehåller elektriska eller elektroniska produkter (2012/19/EU) och nationell lagstiftning. Produkten ska lämnas in på en för ändamålet avsedd uppsamlingsplats. Inlämning kan eventuellt göras på platsen för inköpet av produkten eller på en uppsamlingsplats för återvinning av elektriska och elektroniska produkter.





Felaktig hantering av avfall kan på grund av de potentiellt farliga ämnen som ofta ingår i elektrisk och elektronisk utrustning ha en negativ inverkan på miljön och människors hälsa. Genom korrekt kassering av denna produkt kommer du att bidra till en effektiv användning av naturresurser.

För information om kassering av uttjänt utrustning för återvinning, kontakta kommunen för att ta reda på var din närmsta återvinningscentral finns för deponering av elektrisk och elektronisk utrustning.

12. Åtgärder vid störning

Störning	Möjlig orsak	Åtgärd
Kompressorn startar inte.	Ingen nätspänning finns.	Kontrollera kabeln, stickkontakten, säkringar och eluttag.
	Nätspänningen är för låg.	Undvik för långa förlängningskablar. Använd en förlängningskabel med tillräckligt ledartvärsnitt.
	Yttertemperaturen är för låg.	Använd inte apparaten vid temperaturer under +5° C.
	Motorn är överhettad.	Låt motorn svalna resp. avlägsna orsaken till överhettningen.
Kompressorn är igång men inget tryck finns.	Backventilen (17) är otät.	Byt ut backventilen (17).
	Tätningarna är trasiga.	Kontrollera tätningar, låt en verkstad byta ut trasiga tätningar.
	Urtappningsskruven för kondensationsvätska (10) är otät	Dra åt skruven för hand. Kontrollera skruvens tätningarring, byt ut den vid behov
Kompressorn är igång, manometern visar tryck men verktygen fungerar inte.	Slangarna är otäta.	Kontrollera tryckluftslang och verktyg, byt ut dem vid behov.
	Snabbkopplingen är otät.	Kontrollera snabbkopplingen, byt ut den vid behov.
	För lågt tryck är inställt på tryckreglaget (5).	Öppna tryckreglaget ytterligare.

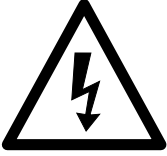
Laitteessa olevien symbolien selitys

	<p>Ennen käyttöönottoa lue käyttöohje ja turvallisuusohjeet ja noudata niitä!</p>
	<p>Käytä suojalaseja.</p>
	<p>Varoitus! Kuuma pinta!</p>
	<p>Varo jännite!</p>
	<p>Varoitus! Laitteessa on automatisoitu käynnistyksen ohjaus. Älä päästä ulkopuolisia laitteen työalueelle!</p>
	<p>Huomio! Tarkasta öljyntaso ja vaihda öljyn sulkutulpat ennen ensimmäistä käyttöönottoa!</p>

Sisällysluettelo:
Sivu:

1.	Johdanto.....	112
2.	Laitteen kuvaus.....	112
3.	Toimituksen sisältö.....	112
4.	Määräystenmukainen käyttö.....	113
5.	Turvallisuusohjeet.....	113
6.	Tekniset tiedot.....	115
7.	Ennen käyttöönottoa.....	115
8.	Rakenne ja käyttö.....	115
9.	Sähköliitäntä.....	116
10.	Puhdistus, huolto ja varastointi.....	116
11.	Hävittäminen ja kierrätys.....	117
12.	Häiriöiden poistaminen.....	118

1. Johdanto

Valmistaja:

scheppach
 Fabrikation von Holzbearbeitungsmaschinen GmbH
 Günzburger Straße 69
 D-89335 Ichenhausen

Arvoisa asiakas,

toivotamme sinulle paljon iloa ja menestystä työssäsi uuden laitteen kanssa.

Ohje:

Tämän laitteen valmistaja ei voimassa olevan tuotevastuulain mukaan vastaa vahingoista, jotka syntyvät tähän laitteeseen tai sen aiheuttamina seuraavista syistä:

- epäasianmukainen käsittely,
- käyttöohjeen noudattamatta jättäminen,
- kolmannen osapuolen, ei valtuutetun korjaajan tekemät korjaukset,
- muiden kuin alkuperäisten varaosien asennus tai vaihto laitteeseen,
- määräystenvastainen käyttö,
- sähkölaitteiston toimimattomuus, kun sähköä koskevia määräyksiä ja VDE-määräyksiä 0100, DIN 57113 / VDE0113 ei ole noudatettu.

Ota huomioon:

Lue ennen asennusta ja käyttöönottoa käyttöohjeen koko teksti.

Tämän käyttöohjeen tarkoituksena on helpottaa tutustumista sähkötyökaluun sekä sen käyttöä määräystenmukaisissa käyttömahdollisuuksissa.

Käyttöohje sisältää tärkeitä ohjeita siitä, miten työskentelet sähkötyökalullasi turvallisesti, oikein ja taloudellisesti, ja miten vältät vaarat, säästät korjauskuluissa, vähennät seisokkiaikoja ja lisäät sähkötyökalun luotettavuutta ja elinkaarta.

Tässä käyttöohjeessa olevien turvallisuusmääräysten lisäksi sinun on ehdottomasti otettava huomioon myös käyttömaassa voimassa olevat määräykset sähkötyökalun käytöstä.

Säilytä käyttöohjetta muovikotelossa liialta ja kosteudelta suojattuna sähkötyökalun yhteydessä. Jokaisen sähkötyökalua käyttävän on luettava se ennen töiden aloitusta ja noudatettava siinä olevia ohjeita. Sähkötyökalulla saavat työskennellä vain henkilöt, jotka ovat saaneet opastuksen sen käyttöön ja ovat perillä siihen liittyvistä vaaroista. Vaadittua vähimmäisikää on noudatettava.

Tässä käyttöohjeessa olevien turvallisuusohjeiden ja käyttömaassa voimassa olevien erikoismääräyksiensä ohella on otettava huomioon myös puuntyöstökoneiden käyttöä yleisesti koskevat tekniset säännöt.

Valmistaja ei vastaa onnettomuuksista tai vahingoista, jotka ovat aiheutuneet siitä, ettei tätä käyttöohjetta ja turvallisuusohjeita ole noudatettu.

2. Laitteen kuvaus (kuva 1 - 14)

1. Kuljetuskahva
2. Painekeytkin
3. Pikakytin (säädetty paineilma)
4. Painemittari (asetettu paine voidaan lukea)
5. Paineensäädin
6. Painemittari (säiliöpaine voidaan lukea)
7. Pikakytin (säätämätön paineilma)
8. Painesäiliö
9. Tukijalka (2x)
10. Tyhjennystulppa
11. Pyörä(2x)
12. Öljyn tyhjennystulppa / ÖLJYN tarkistusikkuna
13. Tiivistuspumppu
14. Ilmansuodatin
15. Öljyn sulkutulppa
16. ON/OFF-kytkin
17. Varoventtiili
18. Ylikuormituskytkin
19. Öljyn täyttöaukko
20. Ruuvi (pyörä)
21. Aluslaatta (pyörä)
22. Jousirengas (pyörä)
23. Mutteri (pyörä)
24. Ruuvi (tukijalka)
25. Aluslaatta (tukijalka)
26. Mutteri (tukijalka)

3. Toimituksen sisältö

△ HUOMIO

Laite ja pakkausmateriaalit eivät ole lasten leikkikaluja! Lapset eivät saa leikkiä muovipussien, kalvojen tai pienosien kanssa! Vaarana osien joutuminen nieluun sekä tukehtumisen vaara!

- 2x Ilmansuodatin
- 2x Tukijalka
- 2x Pyörä
- 1x Asennusmateriaali
- 1x Öljyn sulkutulppa
- 1x Öljypullo
- 1x Käyttöohjeet
- Avaa pakkaus ja ota laite varovasti ulos.
- Poista pakkausmateriaali sekä pakkaus-/ja kuljetusvarmistimet (jos sellaiset on).
- Tarkasta, että toimitus on täydellinen.
- Tarkasta, onko laitteessa tai lisätarvikkeissa kuljetusvaurioita.
- Säilytä pakkaus jos mahdollista takuuajan päättymiseen asti.

4. Määräystenmukainen käyttö

Kompressoria käytetään paineilman tuottamiseen paineilmatoimisiin työkaluihin, joita voidaan käyttää enintään noin 272 l/min ilmamäärällä (esim. renkaiden täyttö, puhalluspistoolit ja maaliruiskut).

Konetta saa käyttää vain määräystenmukaiseen käyttöön. Mikään sen ylittävä käyttö ei ole määräystenmukaista käyttöä. Näin syntyvistä vahingoista ja loukkaantumisista vastaa käyttäjä itse, ei valmistaja.

Ota huomioon, että laitteitamme ei ole tarkoitettu kaupalliseen käyttöön, käsityöammatin harjoittamiseen tai teolliseen käyttöön. Takuu ei ole voimassa, jos laitetta käytetään kaupalliseen tarkoitukseen, käsityöammatin harjoittamiseen tai teollisuudessa tai jossain muussa näitä vastaavassa toiminnassa.

5. Turvallisuusohjeet

△ Huomio! Sähkötyökalujen käytössä on sähköiskulta ja loukkaantumisen- ja palovaaralta suojautumisen vuoksi otettava huomioon seuraavat olennaiset turvatoimenpiteet. Lue kaikki nämä ohjeet ennen kuin käytät tätä sähkötyökalua, ja säilytä turvallisuusohjeet varmassa paikassa.

△ Huomio! Tämän kompressorin käytössä on sähköiskulta ja loukkaantumisen- ja palovaaralta suojautumisen vuoksi otettava huomioon seuraavat olennaiset turvatoimenpiteet.

Lue nämä ohjeet, ennen kuin käytät laitetta, ja noudata niitä.

Turvallinen työskentely

1. Pidä työalueesi järjestyksessä
 - Työalueella vallitseva epäjärjestys voi johtaa onnettomuuksiin.
2. Ota huomioon ympäristön vaikutukset
 - Älä altista sähkötyökaluja sateelle.
 - Älä käytä sähkötyökaluja kosteassa tai märässä ympäristössä. Sähköiskun vaara!
 - Huolehdi työalueen hyvästä valaistuksesta.
 - Älä käytä sähkötyökaluja paikoissa, joissa on palo- tai räjähdysvaara.
3. Suojaudu sähköiskulta
 - Vältä kehon kosketusta maadoitettuihin osiin (esim. putket, lämpöä säteilevät laitteet, sähköliedet, kylmälaitteet).
4. Pidä lapset loitolla!
 - Älä anna muiden henkilöiden koskea työkaluun tai sen johtoon, ohjaa heidät pois työalueeltasi.
5. Säilytä sähkötyökaluja, jotka eivät ole käytössä, turvallisesti
 - Kun sähkötyökalu ei ole käytössä, tulee sitä säilyttää lasten ulottumattomissa kuivassa ja suljetussa paikassa korkealle sijoitettuna.

6. Älä ylikuormita sähkötyökaluasi
 - Työskentelet paremmin ja turvallisemmin ilmoitetulla tehoalueella.
7. Käytä sopivaa vaatetusta
 - Älä pidä ylläsi liian väljiä vaatteita tai koruja, jotka voivat tarttua liikkuviin osiin.
 - Ulkona työskennellessä on suositeltavaa käyttää kumikäsineitä ja luistamattomia jalkineita.
 - Jos sinulla on pitkät hiukset, käytä hiusverkkoa.
8. Älä käytä johtoa mihinkään muuhun kuin mihin se on tarkoitettu
 - Älä käytä johtoa pistokkeen vetämiseen irti pistorasiasta. Suojaa johto kuumuudelta, öljyltä ja teräviltä reunoilta.
9. Pidä työkaluistasi hyvää huolta
 - Voidaksesi työskennellä hyvin ja turvallisesti pidä kompressori puhtaana.
 - Noudata huoltomääräyksiä.
 - Tarkasta sähkötyökalun liitosjohto säännöllisesti, ja jos se on vaurioitunut, vaihdatuta se hyväksytyllä sähköasentajalla.
 - Tarkasta jatkojohdot säännöllisesti ja vaihda ne, jos ne ovat vaurioituneet.
10. Irrota pistoke pistorasiasta
 - Kun et käytä sähkötyökalua, ennen huoltoa ja työkaluja, kuten esim. sahanterää, poraa, jyrsinä, vaihdettaessa.
11. Vältä tahaton käynnistyminen
 - Varmista, että kytkin on pois päältä, kun liität pistokkeen pistorasiaan.
12. Käytä ulkokäyttöön tarkoitettua jatkojohtoa
 - Käytä ulkona vain ulkokäyttöön hyväksytyä ja vastaavasti merkittyä jatkojohtoa.
 - Käytä johtokelaa vain, kun se on kelattu auki.
13. Ole koko ajan tarkkaavainen
 - Ole tarkkaavainen sen kanssa, mitä teet. Aloita työt keskittyneesti. Älä käytä sähkötyökalua, jos tunnet olosi hajamieliseksi.
14. Tarkasta, onko sähkötyökalussa mahdollisesti vaurioita
 - Ennen kuin sähkötyökalua käytetään uudelleen, on suojalaitteiden ja lievästi vahingoittuneiden osien moitteeton ja määräystenmukainen toiminta tarkastettava huolellisesti.
 - Tarkasta, että liikkuvat osat toimivat jumittumatta ja etteivät osat ole vaurioituneet. Kaikkien osien on oltava oikein asennettuina ja täytettävä kaikki ehdot, jotta sähkötyökalun moitteeton toiminta on varmistettu.
 - Hyväksytyyn ammattikorjaamon on korjattava tai vaihdettava vaurioituneet suojalaitteet ja osat määräysten mukaisesti, mikäli käyttöohjeessa ei ole muuta mainittu.
 - Vaurioituneet kytkimet on annettava asiakaspalvelun korjaamon vaihdettavaksi.
 - Älä käytä vääranlaisia tai vahingoittuneita liitosjohtoja.

- Älä käytä sähkötyökalua, jossa kytkintä ei voi kytkeä päälle eikä pois päältä.
- 15. Anna sähköalan ammattilaisen korjata sähkötyökalusi
 - Tämä sähkötyökalu vastaa asiaankuuluvia turvallisuusmääräyksiä. Korjaukset saa tehdä vain sähköalan ammattilainen, jolloin hänen tulee käyttää alkuperäisvaraosia; muussa tapauksessa käyttäjälle saattaa aiheutua onnettomuuksia.
- 16. Huomio!
 - Oman turvallisuutesi takia käytä vain sellaisia lisätarvikkeita ja lisälaitteita, jotka on mainittu käyttöohjeessa tai joita valmistaja suosittelee tai joista se on ilmoittanut. Muunlaisten kuin käyttöohjeessa tai luettelossa suositeltujen työkalujen tai lisätarvikkeiden käyttö voi merkitä loukkaantumisvaaraa.
- 17. Melu
 - Käytä kompressorin käytössä kuulosuojaimia.
- 18. Liitosjohdon vaihtaminen
 - Jos liitosjohto on vahingoittunut, on vaarojen välttämiseksi valmistajan tai sähköalan ammattilaisen vaihdettava se. Sähköiskun vaara.
- 19. Renkaiden täyttö
 - Tarkasta renkaiden paine heti niiden täyttämisen jälkeen sopivalla painemittarilla, esim. huoltoasemalla.
- 20. Ajettavat kompressorit työmaakäytössä
 - Varmista, että kaikki letkut ja liittimet soveltuvat kompressorin suurimmalle sallitulle työpaineelle.
- 21. Sijoituspaikka
 - Sijoita kompressori vain tasaiselle alustalle.
- 22. Syöttöletkut on suositeltavaa varustaa turvakaapelilla (esim. teräsvaijeri), jos paine on yli 7 baaria.

⚠ VAROITUS! Tämä sähkötyökalu tuottaa käytön aikana sähkömagneettisen kentän. Tämä kenttä voi määrättyissä olosuhteissa heikentää aktiivisten tai passiivisten lääketieteellisten implanttien toimintaa. Vakavan tai jopa kuolemaan johtavan loukkaantumisen vaaran välttämiseksi suosittelemme henkilöitä, joilla on lääketieteellinen implantti, neuvottelemaan lääkärinsä ja implantin valmistajan kanssa, ennen kuin.

LISÄTURVAOHJEET

Turvallisuusohjeet työskenneltäessä paineilman ja puhalluspistoolien kanssa

- Kompressoripumppu ja johdot tulevat käytössä hyvin kuumiksi. Niihin koskeminen aiheuttaa palohavaituksia.
- Kompressorin imemä ilma on pidettävä puhtaana muista aineista, jotka kompressoripumpussa saattaisivat johtaa tulipaloon tai räjähdysvaaraa.
- Kun irrotat letkun kytkentää pidä kädellä kiinni letkun kytkentäkappaleesta. Näin vältät takaisinpäin ponnahtavan letkun aiheuttamat loukkaantumiset.

- Käytä suojalaseja työskennellessäsi puhalluspistoolin kanssa. Sirut ja pois puhalletut osat voivat aiheuttaa tapaturmia.
- Älä puhalla puhalluspistoolilla ihmisiä kohden tai puhdista sillä päällä olevia vaatteita. Loukkaantumisvaara!

Turvallisuusohjeet maaliruiskutuksessa

- Älä käsittele maaleja tai liuotainaineita, joiden leimahduspiste on alle 55 °C. Räjähdyksivaara!
- Älä lämmitä maaleja tai liuotainaineita. Räjähdyksivaara!
- Terveydelle haitallisia nesteitä käsiteltäessä on käytettävä suojana suodatinlaitteita (hengityssuojaimia). Ota huomioon myös tällaisten aineiden valmistajan ilmoittamat tiedot suojoitoimenpiteistä.
- Käsiteltävien materiaalien pakkauksissa olevat tiedot ja vaarallisten aineiden merkinnät on otettava huomioon. Tarvittaessa on huolehdittava lisäsuojatoimenpiteistä, erityisesti käytettävä sopivaa vaatekustusta ja hengityssuojainta.
- Tupakointi on kielletty ruiskutuksen aikana sekä myös huoneessa, jossa käsitellään maaleja tai liuotainaineita. Räjähdyksivaara! Maalihöyryt ovat myös herkästi syttyviä.
- Paikalla ei saa olla tulisijoja tai avonaista valolähdettä eikä kipinöitä tuottavia koneita saa käyttää.
- Älä säilytä äläkä nauti ruokia tai juomia työtilassa. Maalihöyryt ovat terveydelle haitallisia.
- Työtilan on oltava suurempi kuin 30 m³ ja ruiskutuksen ja kuivumisen aikana on ilmanvaihdon oltava riittävää.
- Älä ruiskuta tuulta vasten. Huomioi syttyvien tai vaarallisten aineiden ruiskutuksessa aina paikallisen poliisiviranomaisen määräykset.
- Älä käsittele PVC-paineletkun yhteydessä sellaisia aineita kuten testibensiini, butyylialkoholi tai metyleenikloridi. Nämä aineet hajottavat paineletkun.

Painesäiliöiden Käyttö

- Sen, jonka käytössä on painesäiliö, on pidettävä se asianmukaisessa kunnossa, käytettävä ja valvottava sitä asianmukaisesti, huolehdittava viipymättä tarvittavista kunnossapito- ja kunnostustöistä ja olosuhteiden niin vaatiessa huolehdittava tarvittavista turvatoimenpiteistä.
- Valvontaviranomainen voi yksittäistapauksessa järjestää tarvittavat valvontatoimenpiteet.
- Painesäiliötä ei saa käyttää, jos siinä on puutteita, jotka vaarantavat sen käyttäjän tai ulkopuolisten turvallisuuden.
- Tarkasta aina ennen kuin painesäiliötä käytetään, ettei siinä ole ruostetta eikä vaurioita. Kompressorit ei saa käyttää vaurioituneen tai ruosteisen painesäiliön kanssa. Jos havaitset vauriota, ota yhteyttä asiakaspalvelun korjaamoon.

Säilytä turvallisuusohjeita hyvin.

6. Tekniset tiedot

Verkkoliitäntä	230 V ~ 50Hz
Moottorin teho W	2200
Käyttötapa	S1
Kompressorin käyntinopeus	2850 min ⁻¹
Painesäiliön tilavuus (litroina)	50
Käyttöpaine	ca. 8 bar
Teoreettinen lmuteho l/min	ca. 412
Äänitehotaso L _{WA}	97 dB(A)
Epävarmuus K _{WA}	2,03 dB
Kotelointiluokka	IP20
Laitteen paino kg	ca. 41
Öljy (15W 40) l	ca. 0,25
Suurin asennuskorkeus (üNN)	1000 m

Meluarvot on määritetty standardin EN ISO 3744 mukaisesti.

Käytä kuulosuojaimia.

Melu voi aiheuttaa kuulovaurion.

7. Ennen käyttöönottoa

- Varmista ennen liitäntää, että tyyppikilven tiedot vastaavat verkkovirran tietoja.
- Irrota ennen ensimmäistä käyttöönottoa kuljetusvarret (B) ja täytä kampikammio öljyllä kohdassa 8.4 kuvatulla tavalla.
- Tarkasta, onko laitteessa mahdollisesti kuljetusvaurioita. Ilmoita mahdollisista vaurioista heti kuljetusyriykselle, joka hoiti kompressorin toimituksen.
- Kompressori on sijoitettava paineilmaa tarvitsevan laitteen lähelle.
- Pitkiä vapaasti kulkevia johtoja ja pitkiä tulojohtoja (jatkojohtoja) on vältettävä.
- Varmista, että imuilma on kuivaa ja pölytöntä.
- Älä sijoita kompressoria kosteaan tai märkään tilaan.
- Kompressoria saa käyttää vain sopivissa tiloissa (hyvä tuuletus, ympäristön lämpötila +5°C ... 40°C). Tässä tilassa ei saa olla pölyä, happoja, höyryjä eikä räjähtäviä tai syttyviä kaasuja.
- Kompressori soveltuu käytettäväksi kuivissa tiloissa. Käyttö ei ole sallittua alueilla, joissa työskennellään roiskeveden kanssa.
- Kompressoripumpun öljyntaso on tarkastettava ennen käyttöönottoa.

8. Rakenne ja käyttö

⚠ Huomio!

Asenna laite ehdottomasti täydellisesti ennen kuin otat sen käyttöön!

Asennuksessa tarvitaan:

- 2 kita-avainta 17 mm (eivät sisälly toimitukseen)
- 2 kita-avainta 14 mm (eivät sisälly toimitukseen)

8.1 Pyörien asennus (kuva 5)

- Asenna mukana toimitetut pyörät (11) kuvassa esitetyllä tavalla.

8.2 Tukijalan (2 kpl) asennus (kuva 6)

- Asenna mukana toimitetut tukijalat (2 kpl) kuvassa esitetyllä tavalla.

8.3 Ilmansuodattimen (2 kpl) asennus (kuva 7. 8)

- Poista kuljetustulpat (A) ja kierrä ilmansuodatin (14) kiinni laitteeseen.

8.4 Kuljetuskannen (B) vaihto (kuva 9. 10)

- Irrota kuljetuskansi (B) öljyn täyttöaukosta.
- Täytä mukana tulevaa kompressorioiljyä kampikammioon ja aseta öljyn sulkutulppa (15) takaisin öljyntäyttöaukkoon.

8.5 Verkkoliitäntä

- Kompressori on varustettu suojakosketinpiستokeellisella virtajohtolla. Se voidaan liittää jokaiseen suojakosketinpistorasiaan 230 V ~ 50 Hz, joka on suojattu 16 A -sulakkeella.
- Varmista ennen käyttöönottoa, että verkkojännite vastaa tyyppikilvessä ilmoitettua käyttöjännitettä ja koneen tehoa.
- Pitkät tulojohtot sekä jatkojohtot, johtokelat jne. aiheuttavat jännitteen laskun ja voivat estää moottorin käynnistymisen.
- Alhaisissa lämpötiloissa, jotka ovat alle +5°C, moottorin käynnistyminen vaarantuu raskasliikkeyden vuoksi.

8.6 Päälle-/ pois-kytkin (kuva 2)

- Kompressori kytketään päälle vetämällä päälle/pois-kytkin (16) ylös. Pois kytkentä suoritetaan painamalla päälle/pois-kytkin alas.

8.7 Paineasetus: (Kuva 1, 3)

- Paineensäätimestä (5) säädetään paine painemittariin (4).
- Säädetty paine voidaan ottaa pikakytkimestä (3).
- Säiliöpaine luetaan painemittarista (6).
- Säiliöpaine voidaan tarkistaa pikakytkimellä (7).

8.8 Painekeytkimen asetus (kuva 1)

- Painekeytkin (2) on säädetty tehtaalla.
Päälle kytkennän paine n. 6 bar
Pois kytkennän paine n. 8 bar

8.9 Ylikuormituskytkin (kuva 14)

Moottori on varustettu ylikuormituskytkimellä (18). Kun kompressori ylikuormittuu, ylikuormituskytkin kytkee automaattisesti pois suojatakseen kompressoria ylikuormenemiselta. Jos ylikuormituskytkin on lauennut, kytke kompressorin päälle/pois-kytkin (16) pois ja odota, kunnes kompressori on jäähtynyt. Paina ylikuormituskytkin (18) nyt päälle ja kytke kompressori uudelleen päälle.

9. Sähköliitäntä

Asennettu sähkömoottori on liitetty käyttövalmiiksi. Liitäntä vastaa asiaankuuluvia VDE- ja DIN-määräyksiä. Asiakkaan tekemän virtaliitännän sekä käytetyn jatkojohdon täytyy vastata näitä määräyksiä.

Tärkeitä ohjeita

Moottorin ylikuormitus sammuttaa sen automaattisesti. Moottori voidaan kytkeä jälleen päälle jäähtymisajan jälkeen (ajallisesti erilainen).

Viallinen sähköliitosjohto

Sähkön liitosjohtoihin syntyy usein eristysvaurioita.

Syynä siihen voi olla:

- Painalluskohdat, kun liitosjohdot viedään ikkunan tai ovenraon läpi.
- Taivutuskohdat, kun liitosjohto kiinnitetään tai ohjataan epäasianmukaisesti.
- Leikkaantumiskohdat, kun liitosjohdon yli ajetaan.
- Eristysvauriot vedettäessä johto seinäpistorasias- ta.
- Eristeen vanhenemisesta johtuvat halkeamat.

Tällaisia viallisia sähköliitosjohtoja ei saa käyttää, sillä ne ovat eristysvaurioiden takia hengenvaarallisia. Tarkasta sähkön liitosjohdot säännöllisesti vaurioiden varalta. Varmista, että liitosjohto ei tarkastuksen aikana ole kiinni virtaverkossa.

Sähkön liitosjohtojen on vastattava asiaankuuluvia VDE- ja DIN-määräyksiä. Käytä vain liitosjohtoja, joissa on merkintä H 07 RN.

Tyypimerkintä on pakollinen liitosjohdossa.

- Tuote täyttää standardin EN 61000-3-11 asettamat vaatimukset ja sitä koskevat erityiset liitäntäehdot. Tämä tarkoittaa sitä, että laitetta ei saa käyttää vapaasti valittavissa liitäntäkohdissa.
- Laitte saattaa aiheuttaa ohimeneviä jännitevaihteluja, jos verkko-olosuhteet ovat epäedulliset.
- Tuote on tarkoitettu käytettäväksi ainoastaan liitäntäkohdissa, joissa
 - a. suurinta sallittua verkkoimpedanssia "Z" ei ylitetä, tai
 - b. verkon jatkuva jännitteenkestoiävyys on vähintään 100 A vaihetta kohti.

- Käyttäjänä sinun tulee varmistaa, tarvittaessa tarkistamalla asia energiatoimittajalaitokseltasi, että se liitännäsi, jossa haluat käyttää laitetta, täyttää jommankumman yllämainituista vaatimuksista a) tai b).

Vaihtovirtamoottori

- Verkkajännitteen on oltava 230 V~ .
- Jatkojohtojen, joiden pituus on alle 25 m, läpimitan on oltava 1,5 neliömillimetriä.

Sähkövarusteiden liitännän ja korjaukset saa tehdä vain sähköasentaja.

Ilmoita kyselyissä seuraavat tiedot:

- moottorin virtalaji
- koneen tyyppikilven tiedot
- moottorin tyyppikilven tiedot

10. Puhdistus, huolto ja varastointi

⚠ Huomio!

Vedä virtapistoke irti aina ennen puhdistus- ja huoltotöiden suorittamista! Loukkaantumisvaara virtaiskuissa!

⚠ Huomio!

Odota, kunnes laite on jäähtynyt täydellisesti! Palo- haavojen vaara!

⚠ Huomio!

Laitteesta on poistettava paine aina ennen puhdistus- ja huoltotöiden aloittamista! Loukkaantumisvaara!

10.1 Puhdistus

- Pidä laite niin pölyttömänä ja puhtaana kuin vain mahdollista. Hankaa laite puhtaalla liinalla tai puhalla se paineilmalla alhaisella paineella puhtaaksi.
- Suosittelemme, että laite puhdistetaan heti jokaisen käyttökerran jälkeen.
- Puhdista laite säännöllisesti kostealla liinalla ja vähäisellä määrällä suopaa. Älä käytä puhdistus- tai liuotainaineita; ne voivat vahingoittaa laitteen muoviosia. Pidä huoli siitä, ettei laitteen sisäosiin pääse vettä.
- Letku ja ruiskutustyökalut on irrotettava kompressorista ennen puhdistusta. Kompressoria ei saa puhdistaa vedellä, liuotainaineilla tms.

10.2 Painesäiliön huolto (kuva 1)

Huomio! Jotta painesäiliö (8) kestäisi käytössä pitkään, on kondensaatiovesi poistettava jokaisen käyttökerran jälkeen avaamalla tyhjennysruuvi (10).

Pura ensin säiliöpaine (ks. 10.7.1). Tyhjennysruuvi avataan kiertämällä vastapäivään (katsoen kompressorin alapuolelta kohti ruuvia), jotta kondensaatiovesi voi valua kokonaan pois painesäiliöstä.

Sulje tyhjennysruuvi sen jälkeen uudelleen (kierrä myötöpäivään). Tarkasta aina ennen kuin painesäiliötä käytetään, ettei siinä ole ruostetta eikä vaurioita. Kompressoria ei saa käyttää vaurioituneen tai ruosteen painesäiliön kanssa. Jos havaitset vaurioita, ota yhteyttä asiakaspalvelun korjaamoon.

⚠ Huomio!

Painesäiliöstä valuva kondensaatiovesi sisältää öljyjäämiä. Hävitä kondensaatiovesi ympäristönsuojelumääräysten edellyttämällä tavalla, toimita se valtuutettuun keräyspaikkaan.

10.3 Varoventtiili (kuva 3)

Varoventtiili (17) on säädetty painesäiliön korkeimpaan sallittuun paineeseen. Varoventtiilin asetusta ei saa muuttaa eikä tyhjennysmutterin (17.1) ja sen korkin (17.3) välissä olevaa liitoksen varmistusta (17.2) saa poistaa.

Jotta varoventtiili toimii tarvittaessa oikein, täytyy sitä käyttää 30 käyttötunnin välein, kuitenkin vähintään 3 kuukauden välein. Avaa rei'itetty tyhjennysmutteri (17.1) kiertämällä sitä vastapäivään ja vedä venttiilin kara kädellä rei'itetyn tyhjennysmutterin (17.1) yli ulos avataksesi varoventtiilin purkuaukon. Ilma poistuu nyt venttiilistä kuuluvasti. Kierrä tyhjennysmutteri sen jälkeen uudelleen myötöpäivään kiinni.

10.4 Öljyntason säännöllinen tarkastus (kuva 11)

Aseta kompressori tasaiselle, suoralle pinnalle. Öljyntason täytyy olla öljyn tarkistusikkunan (12) MIN- ja MAX-merkkien välissä. Öljynvaihto: Suositeltu öljy: SAE 15W 40 tai vastaava. Ensitäyttö on vaihdettava 10 käyttötunnin jälkeen, sen jälkeen öljy on poistettava ja korvattava uudelle öljyllä 50 käyttötunnin välein.

10.5 Öljynvaihto (kuva 1. 10. 11)

Sammuta moottori ja vedä verkkopistoke irti pistorasiasista. Poista öljyn sulkutulpat (15). Kun mahdollinen jäljellä oleva ilmanpaine on purkautunut, voidaan öljyntyhjennysruuvia (12) kiertää ulos tiivistyspumppusta (13).

Jotta öljy ei valuisi ulos hallitsemattomasti, on alapuolella pidettävä pientä metallikourua, jota pitkin öljy ohjataan säiliöön. Jos öljy ei valu kokonaan ulos, suosittelemme kallistamaan kompressoria hieman. Kun öljy on valunut ulos, aseta öljyntyhjennysruuvi (12) uudelleen paikalleen. Hävitä vanha öljy toimittamalla sen vanhan öljyn valtuutettuun keräyspaikkaan.

Oikean öljymäärän täyttämiseksi on varmistettava, että kompressori on suoralla pinnalla. Täytä uutta öljyä öljyntäyttöaukon (19) kautta, kunnes öljyntaso saavuttaa maksimaalisen täyttömäärän merkin. Se on merkitty punaisella pisteellä öljyn tarkistusikkunaan (12) (kuva 11). Älä ylitä maksimaalista täyttömäärää.

Ylitäyttö voi johtaa laitteen vahingoittumiseen.

Aseta öljyn sulkutulppa (15) takaisin öljyntäyttöaukoon (19).

10.6 Imusuodattimen puhdistus (kuva 3, 12, 13)

Imusuodatin estää pölyn ja lian imemisen sisään. Tämä suodatin on puhdistettava 300 käyttötunnin välein. Tukkeutunut imusuodatin alentaa kompressorin tehoa huomattavasti.

Poista imusuodatin (2 kpl) avaamalla ruuvien (E). Kiristä suodatinkansi (D) sen jälkeen. Ilmansuodatin (F) voidaan nyt ottaa pois. Koputtele ilmansuodatin ja suodatinkantta ja suodatinkoteloa varovaisesti. Nämä osat on sen jälkeen puhallettava paineilmalla (n. 3 bar) ja asennettava sitten uudelleen käännetyssä järjestyksessä.

10.7 Laakeri

⚠ Huomio!

Irrota virtapistoke, poista ilma laitteesta ja kaikista siihen liitetyistä paineilmatyökaluista. Aseta kompressori niin, ettei kukaan voi luvottomasti ottaa sitä käyttöön.

⚠ Huomio!

Säilytä kompressoria vain kuivassa ja asiattomilta suljetussa paikassa. Älä kallista, säilytä vain seisovana! Öljyä voi valua ulos!

10.7.1 Ylipaineen poistaminen

Poista ylipaine kompressorista siten, että kytket kompressorin pois päältä ja kulutat painesäiliössä vielä olevan paineilman esim. paineilmatyökalan käytössä joutokäynnillä tai puhalluspistoolilla.

10.8 Asiakaspalvelutiedot

Huomaa, että seuraaviin tämän tuotteen osiin kohdistuu käytöstä johtuvaa, luonnollista kulumista, ja että seuraavia osia tarvitaan käyttömateriaaleina.

Kuluvat osat*: Vyö, KytKentä

* ei välttämättä kuulu toimitukseen!

11. Hävittäminen ja kierrätys

Laitte on pakkauksessa kuljetusvaurioiden ehkäisemiseksi. Tämä pakkaus on raaka-ainetta ja siten uudelleen käytettävissä tai se voidaan viedä kierrätykseen. Laitte ja sen lisätarvikkeet koostuvat eri materiaaleista, kuten esim. metallista ja muovista. Vie vialliset rakenneosat erikoisjätteen keräykseen.

Kysy lisätietoja alan erikoisliikkeestä tai kunnanvirastosta

Vanhat laitteet eivät kuulu kotitalousjätteeseen!







Tämä symboli osoittaa, ettei tuotetta saa hävittää kotitalousjätteen seassa sähkö- ja elektroniikkalaitteiden hävittämistä koskevan direktiivin (2012/19/EU) ja kansallisten lakien mukaisesti. Tuote on toimitettava asianmukaiseen keräyspisteeseen. Tämä voi tapahtua palauttamalla tuote ostettaessa vastaava tuote tai toimittamalla tuote valtuutettuun keräyspisteeseen sähkö- ja elektroniikkalaitteiden jälleenkäsittelyä varten.

Epäasianmukaisella vanhojen laitteiden käsittelyllä saattaa olla negatiivisia vaikutuksia ympäristölle ja ihmisten terveydelle sähkö- ja elektroniikkalaitteiden usein sisältämien mahdollisten vaarallisten aineiden vuoksi. Lisäksi tuotteen asianmukainen hävitys edesauttaa luonnollisten resurssien tehokasta hyödyntämistä. Tietoja vanhojen laitteiden keräyspisteistä saat kuntasi hallinnosta, julkisoikeudellisesta jätehuollosta, valtuutetusta sähkö- ja elektroniikkalaitteiden hävityspisteestä tai jätelaitokselta.

12. Häiriöiden poistaminen

Häiriö	Mahdolliset syyt	Korjauskeinot
Kompressori ei käy.	Sähköjännitettä ei ole.	Tarkasta johto, virtapistoke, sulake ja pistorasia.
	Sähköjännite liian vähäistä.	Vältä liian pitkiä jatkojohtoja. Käytä jatkojohtoa, jonka säieläpimitta on riittävä.
	Ulkolämpötila liian alhainen.	Älä käytä alle +5° C ulkolämpötilassa.
	Moottori ylikuumentunut.	Anna moottorin jäähtyä ja tarvittaessa korjaa ylikuumentumisen syy.
Kompressori käy, mutta painetta ei ole.	Varoventtiili (17) vuotaa.	Vaihda varoventtiili (17).
	Tiivisteet rikki.	Tarkasta tiivisteet, anna alan huoltoliikkeen vaihtaa rikkinäiset tiivisteet.
	Kondensaatioveden tyhjennysruuvi (10) vuotaa.	Kiristä ruuvi käsin. Tarkasta ruuvin tiiviste, vaihda tarvittaessa.
Kompressori käy, paine näkyy painemittarissa, mutta työkalut eivät käynnisty.	Letkuliitokset vuotavat.	Tarkasta paineilmaletku ja työkalut, tarvittaessa vaihda.
	Pikakytkin vuotaa.	Tarkasta pikakytkin, tarvittaessa vaihda.
	Paineensäätimestä (5) säädetty liian vähäinen paine.	Käännä paineensäädintä enemmän auki.

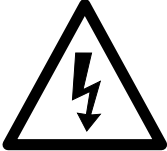
Forklaring på symboler, der bruges på apparatet

	<p>Læs betjeningsvejledningen for at mindske risikoen for personskader</p>
	<p>Brug høreværn.</p>
	<p>Pas på varm overflade.</p>
	<p>Advarsel om elektrisk spænding</p>
	<p>Pas på automatisk opstart. Hold tredjeparter væk fra enhedens arbejdsområde!</p>
	<p>Vigtigt! Kontroller oliestanden, og skift olieproppen ud inden ibrugtagning første gang!</p>

Indholdsfortegnelse:	Side:
1. Indledning.....	121
2. Beskrivelse af apparatet.....	121
3. Levering.....	121
4. Korrekt anvendelse.....	122
5. Sikkerhedsoplysninger.....	122
6. Tekniske specifikationer.....	124
7. Inden apparatet tages i brug.....	124
8. Opsætning og betjening.....	124
9. Elektrisk tilslutning.....	125
10. Rengøring, vedligeholdelse og opbevaring.....	125
11. Bortskaffelse og Genbrug.....	126
12. Problemløsning.....	127

1. Indledning

Producent:

scheppach
 Fabrikation von Holzbearbeitungsmaschinen GmbH
 Günzburger Straße 69
 D-89335 Ichenhausen

KÆRE KUNDE,

vi håber, at du er tilfreds med og har fornøjelse af din nye maskine.

Bemærk:

I henhold til gældende produktansvarsregler kan producenten af dette udstyr ikke gøres ansvarlig for skader på udstyret eller skader forårsaget af dette i tilfælde af:

- forkert håndtering
- manglende overholdelse af brugsanvisningen
- reparationer udført af tredjemand, ikke-autoriserede teknikere
- installation af og udskiftning til ikke-originale reservedele
- ikke påtænkt anvendelse,
- fejl i det elektriske system som følge af manglende overholdelse af de elektriske forskrifter og bestemmelserne i VDE (den tyske forening for elektriske, elektroniske og informationsteknologier) 0100, DIN 57113/ VDE0113.

Vores anbefalinger:

Læs hele betjeningsvejledningen inden installation og ibrugtagning.

Denne betjeningsvejledning hjælper dig med at lære din maskine at kende og dens tiltænkte funktionsområder.

Betjeningsvejledningen indeholder vigtige oplysninger om at arbejde sikkert, korrekt og effektivt med maskinen, og hvordan man undgår farer, sparer reparationsomkostninger, begrænser nedetider og forbedrer maskinens pålidelighed og levetid. Ud over sikkerhedsinstruktionerne i denne manuel skal du overholde dit lands lokale bestemmelser for drift af maskinen.

Opbevar betjeningsvejledningen i nærheden af maskinen, og beskyt den mod snavs og fugtighed med et plastikomslag. Alle operatører skal læse vejledningen, inden arbejdet startes, og nøje overholde den. Kun personer, der er uddannet til at betjene maskinen, og som er bevidste om de mulige farer, må arbejde med maskinen. Den fastsatte minimumsalder skal overholdes.

Udover sikkerhedsanvisningerne i denne betjeningsvejledning og de særlige forskrifter, der gælder i bruglandet, skal de almindeligt anerkendte, tekniske regler, der gælder i forbindelse med brug af træbearbejdningsmaskiner overholdes.

Vi fraskriver os ansvaret for uheld eller skader, der måtte opstå som følge af manglende overholdelse af denne betjeningsvejledning/sikkerhedsanvisningerne.

2. Beskrivelse af apparatet (Fig. 1 - 14)

1. Bærehåndtag
2. Trykkontakt
3. Lynkobling (reguleret trykluft)
4. Manometer (indstillet tryk kan læses)
5. Trykregulator
6. Manometer (kedeltryk kan læses)
7. Lynkobling (ureguleret trykluft)
8. Trykbeholdere
9. Stativ (2x)
10. Bundprop til kondensvand
11. Hjul (2x)
12. Olieaftapningsskrue/ Olieniveau-/Kontrolindikator
13. Kompressor pumpe
14. Luftfilter
15. Olieprop
16. Tænd/sluk kontakt
17. Sikkerhedsventil
18. Circuit Breakers
19. Olie - fyld åbning
20. Skrue (Hjul)
21. Skive (Hjul)
22. Låsering (Hjul)
23. Fastgørelsesmøtrik (Hjul)
24. Skrue (stå)
25. Skive (stå)
26. Fastgørelsesmøtrik (stå)

3. Levering

⚠ OBS!

Apparat og emballage er ikke legetøj! Lad ikke børn lege med plastikposer, folier og små dele! Der er risiko for slugning og kvælning!

- 2x Luftfilter
 - 2x Stativ
 - 2x Hjul
 - 1x Monteringsmateriale
 - 1x Olieprop
 - 1x Olie flaske
 - 1x Brugsanvisning
- Åbn pakken og løft apparatet forsigtigt ud.
 - Fjern emballage, emballering-/transportsikringer (hvis relevant).
 - Kontrollér om leveringen er komplet.
 - Kontrollér apparatet og tilbehørsdele for transport-skader.
 - Behold emballagen, om muligt inden udgangen af garantiperioden.

4. Korrekt anvendelse

Kompressoren bruges til at generere trykluft til pneumatiske værktøjer, som kan betjenes med en luftmængde på ca. 272 l/min (f.eks. oppustning af dæk, luftpistol og sprøjtepistol).

Maskinen må kun anvendes til dens foreskrevne formål. Enhver anden anvendelse ud over dette anses som ikke beregnet. Producenten hæfter ikke for forårsagede skader eller skader på nogen form for bruger/operatør, der er forårsaget af ikke beregnet brug.

Bemærk, at vores enheder ikke er beregnet til brug for kommercielle, håndværksmæssige eller industrielle applikationer. Vi accepterer ingen garanti, hvis maskinen bruges i kommercielle, håndværks- eller industrivirksomheder eller til tilsvarende formål.

5. Sikkerhedsoplysninger

⚠ OBS! Ved brug af elektrisk værktøj til at beskytte mod elektrisk stød, personskade og brand følgende grundlæggende sikkerhedsforanstaltninger skal overholdes. Læs alle disse instruktioner, før du bruger det elektriske værktøj, og holde sikkerheden på godt.

⚠ OBS! Ved brug af denne kompressor er at beskytte mod elektrisk stød, personskade og brand efter grundlæggende åbning sikkerhedsforanstaltninger skal overholdes. Læs og følg disse instruktioner, før du bruger maskinen.

Arbejd sikkert

1. Hold dit arbejdsområde rent
 - En sjusket arbejdsplads kan føre til ulykker.
2. Tænk på de miljømæssige påvirkninger
 - Udsæt ikke elektrisk værktøj for regn.
 - Brug ikke el-værktøj under fugtige eller våde forhold. Risiko for elektrisk stød!
 - Sørg for god belysning i arbejdsområdet.
 - Brug ikke el-værktøj, hvor der er risiko for brand eller eksplosion.
3. Beskyt dig selv mod elektrisk stød
 - Undgå kropskontakt med jordede forbindelser (f.eks. rør, radiatorer, elektriske komfurer, køleskabe).
4. Hold børn væk!
 - Lad andre folk ikke røre værktøjet og kablet, hold dem væk fra dit arbejdsområde.
5. Opbevar ubrugte elektriske værktøjer sikkert
 - Ubrugte elektriske værktøjer skal opbevares på et tørt, højtliggende eller aflåst sted uden for børns rækkevidde.
6. Undgå at overbelaste dit elektriske værktøj
 - Du arbejder bedre og sikrere i det angivne effektområde.

7. Bær passende tøj
 - Bær ikke løst tøj eller smykker, der kan blive fanget i bevægelige dele.
 - Når du arbejder udendørs anbefales gummihandsker og skridsikkert fodtøj.
 - Bær hårnet, hvis du har langt hår.
8. Brug ikke kablet til formål, den ikke er beregnet
 - Brug ikke kablet til at trække stikket ud af stikkontakten. Beskyt kablet mod varme, olie og skarpe kanter.
9. Vedligehold værktøjer med omhu
 - Hold din kompressor ren for at arbejde godt og sikkert.
 - Følg anvisningerne i forskrifterne.
 - Kontrollér regelmæssigt strømkablet til det elektriske værktøj og få det udskiftet, hvis det er beskadiget, af en anerkendt ekspert.
 - Undersøg forlængerledninger regelmæssigt og udskift dem, hvis de er beskadiget.
10. Træk stikket ud af stikkontakten
 - når du ikke bruger apparatet, før vedligeholdelse og ved skift af værktøj.
11. Undgå utilsigtet start
 - Sørg for, at kontakten er slukket, når du sætter stikket i stikkontakten.
12. Brug forlængerledninger til udendørs brug
 - Brug kun godkendte udendørs og mærkede forlængerledninger.
 - Brug kun kabeltromle i den udrullede tilstand.
13. Vær altid opmærksom
 - Vær opmærksom på hvad du gør. Brug din sunde fornuft når du arbejder. Brug ikke apparatet, hvis du er distraheret.
14. Kontrollér det elektriske værktøj for mulige skader
 - Før du fortsætter med at bruge det elektriske værktøj, skal sikkerhedsanordninger eller let beskadigede dele undersøges nøje for korrekt og tilsigtet funktion.
 - Kontrollér, om bevægelige dele fungerer korrekt og ikke sidder fast, eller om der er beskadigede dele. Alle dele skal være monteret korrekt og opfylde alle betingelser for at sikre det elektriske værktøjs korrekte funktion.
 - Beskadiget sikkerhedsudstyr og dele skal repareres eller udskiftes efter hensigten af en anerkendt specialist værksted, medmindre andet er angivet i vejledningen.
 - Beskadigede kontakter skal udskiftes på et serviceværksted.
 - Brug ikke defekte eller beskadigede tilslutningskabler.
 - Brug ikke el-værktøj, hvor kontakten ikke kan tændes og slukkes.

15. Reparation af dit elektriske værktøj skal udføres af en elektriker
 - Dette elektriske værktøj er i overensstemmelse med de relevante sikkerhedsbestemmelser. Reparationer må kun udføres af en autoriseret elektriker og kun originale reservedele må anvendes; Ellers kan der opstå ulykker.
16. OBS!
 - For din egen sikkerhed, må du kun bruge tilbehør og apparater, der er angivet i betjeningsvejledningen eller anbefalet af producenten. Brugen af andre end de, der anbefales i manualen eller i kataloget kan forårsage personskade.
17. Støj
 - Brug høreværn, når du anvender kompressoren.
18. Udsiftning af tilslutningskablet
 - Hvis ledningen er beskadiget, skal den udskiftes af producenten eller en kvalificeret elektriker for at undgå farer. Risiko for elektrisk stød
19. Oppustning af dæk
 - Kontrollér dæktrykket straks efter oppustning med en egnet trykmåler, f.eks. på en tankstation.
20. Bærbare kompressorer til byggepladsarbejde
 - Sørg for, at alle slanger og fittings er egnet til det maksimalt tilladte arbejdsstryk kompressoren.
21. Installationssted
 - Placér kompressoren på en plan overflade.
22. Ved tryk over 7 bar skal tilføringslanger forsynes med et sikkerhedskabel (f.eks. et ståltov).

⚠ ADVARSEL! Dette elektriske værktøj genererer et elektromagnetisk felt under drift. Dette felt kan forringe aktive eller passive medicinske implantater under visse betingelser. For at forebygge risikoen for alvorlige eller dødelige kvæstelser, anbefaler vi, at personer med medicinske implantater rådføre sig med egen læge og producenten af det medicinske implantat, før betjening af elektrisk værktøj.

YDERLIGERE OPLYSNINGER OM SIKKERHED

Sikkerhedsanvisninger for arbejde med trykluft- og luftpistoler

- Kompressor-pumpen og ledningerne når høje temperaturer under drift. Berøring forårsager forbrændinger.
- Den luft, som kompressoren suger ind, skal holdes fri for urenheder, der kan pumpes ind i kompressoren og resultere i brand eller eksplosioner.
- Hold fast i koblingsstykket på slangen med hånden, når du løsner slangekoblingen. Så undgår du skader, hvis slangen svinger tilbage.
- Brug beskyttelsesbriller når du arbejder med luftpistolen. Skader kan let opstå når fremmedlegemer og afblæst dele flyver rundt.
- Blæs aldrig mod personer eller rengør ikke tøj, der sidder på kroppen, med luftpistolen. Fare for kvæstelser!

Sikkerhedsforanstaltninger ved sprøjtemaling

- Brug ikke maling eller opløsningsmidler med et flammepunkt på under 55 °C. Risiko for eksplosion!
- Opvarm ikke maling og opløsningsmidler. Risiko for eksplosion!
- Hvis skadelige væsker forarbejdes skal filterudstyr (ansigtsmasker) benyttes som beskyttelse. Bemærk også oplysningerne om beskyttelsesforanstaltninger, som producenterne har angivet for sådanne stoffer.
- De angivelser og mærkninger for farlige stoffer, der findes på emballagen skal overholdes. Hvis nødvendigt skal supplerende forholdsregler træffes; navnlig skal passende tøj og masker bæres.
- Under injektionsprocessen og i arbejdsområdet må der ikke ryges. Risiko for eksplosion! Selv dampe fra maling er meget brandfarlige.
- Pejse, åben ild eller gnister må ikke være i nærheden af apparatet eller betjenes.
- Må ikke opbevares eller indtage mad og drikke i arbejdsområdet. Maling dampe er sundhedsskadelige.
- Opbevar eller indtag ikke mad og drikke i arbejdsområdet. Dampe fra maling er skadelige.
- Arbejdsområdet skal være større end 30 m³, og der skal sørges for tilstrækkelig ventilation under sprøjtning og tørring.
- Sprøjt ikke mod vinden. Principielt skal de gældende lokale regler i henhold til de offentlige myndigheder for brændbart materiale eller farligt spray overholdes.
- Brug ikke materialer såsom mineralsk terpentin, butylalkohol og methylenchlorid til sprøjtning med PVC trykslange. Disse materialer kan ødelægge trykslangen.

Drift af trykbeholdere

- Enhver, der driver en trykbeholder, skal holde den i en ordentlig tilstand, betjene den korrekt, overvåge den, foretage alle nødvendige vedligeholdelse og reparation og opfylde de betingelser, der er nødvendige som sikkerhedsforanstaltninger.
- Tilsynsmyndigheden kan påbyde fornødne kontrolforanstaltninger i de enkelte tilfælde.
- En trykbeholder må ikke betjenes, hvis den har defekter, som kan skade medarbejdere eller tredjeparter.
- Kontrollér trykbeholderen før hver brug for rust og skader. Kompressoren må ikke betjenes med en beskadiget eller rusten trykbeholder. Kontakt vores kundeservice, hvis der er skader.

Opbevar sikkerhedsanvisningerne på et sikkert sted.

6. Tekniske specifikationer

Nettilslutning	230 V ~ 50Hz
Motoreffekt W	2200
Driftstilstand	S1
Kompressor-omdrejningstal	2850 min ⁻¹
Trykbeholder volumen (liter)	50
Arbejdstry	ca. 8 bar
Slagvolumen pr. tidsenhed l/min	ca. 412
Lydeffektniveau L _{WA}	97 dB(A)
Usikkerhed K _{WA}	2,03 dB
Beskyttelse	IP20
Apparatets vægt i kg	ca. 41
Olie (15W 40) l	ca. 0,25
Maks. Højde (over havets overflade)	1000 m

Støjemissionsværdier er fastlagt i henhold til EN ISO 3744.

Bær høreværn.

Udsættelse for støj kan forårsage høretab.

7. Inden apparatet tages i brug

- Kontrollér, før du tilslutter, at typedata på pladen svarer til lysnettets data.
- Fjern transportdækslet (A) inden første ibrugtagning, og fyld kompressorpumpehuset med olie som beskrevet under pkt. 8.4.
- Kontrollér enheden for transportskader. Meld straks eventuelle skader til transportselskabet, som leverede kompressoren.
- Installation af kompressoren skal være tæt på brugeren.
- Lange luftledninger og lange forsyningslinjer (forlængerledninger) bør undgås.
- Vær opmærksom på tørt og støvfrit indtag.
- Anbring ikke kompressoren i fugtige eller våde rum.
- Kompressoren må kun bruges i egnede rum (godt ventileret, omgivende temperatur + 5 °C til 40 °C). I rummet må der ikke forekomme støv, syrer, dampe, eksplosive eller brandfarlige gasser.
- Kompressoren er egnet til anvendelse i tørre rum. I områder, hvor der arbejdes med sprøjt er ikke tilladt.
- Olieniveauet i kompressoren pumpen skal kontrolleres før ibrugtagning.

8. Opsætning og betjening

⚠ OBS!

Saml apparatet fuldstændigt før håndtering!

Til installation skal du bruge:

- 2 x skruenøglen 17 mm (ikke inkluderet)
- 2 x skruenøglen 14 mm (ikke inkluderet)

8.1 Montering af hjul (Fig. 5)

- Montér de medfølgende hjul (2x) som vist.

8.2 Montering af stativ (Fig. 6)

- Installer det medfølgende stativ (2x) som vist.

8.3 Montering af luftfiltre (2x) (Fig. 7, 8)

- Fjern transportstoppet (A) og sæt luftfilteret (14) på apparatet ved at dreje med uret.

8.4 Udskiftning af transportdæksel (18) (Fig. A)

- Fjern transportdækslet fra oliepåfyldningsåbningen.
- Fyld den medfølgende kompressorolie i kompressorpumpehuset, og indsæt den medfølgende olieprop (15) i oliepåfyldningsåbningen.

8.5 Nettilslutning

- Kompressoren er udstyret med en ledning med et sikkerhedsstik. Denne kan tilsluttes enhver beskyttelseskontakt med 50 Hz/230 V~, som er beskyttet af en 16 A sikring.
- Sørg for idriftsættelse, at forsyningsspændingen matcher motorens effekt på typeskiltet.
- Lange forsyningslinjer samt forlængelser, kabeltromler mv. kan være årsag til spændingsfald og kan forhindre, at motoren starter.
- Ved lave temperaturer under + 5 °C kan motorstart være træg.

8.6 Tænd/sluk kontakt (Fig. 2)

- Tænd for kompressoren ved at presse tænd/sluk kontakten (16) op. Skub tænd/sluk kontakten ned for at slukke kompressoren.

8.7 Indstilling af trykket: (Fig. 1,3)

- Med trykregulatoren (5) justeres trykket på manometeret (4).
- Det indstillede tryk kan aflæses på lynkobling (3).
- På manometeret (6) kan i kedeltrykket aflæses.
- Kedeltrykket fjernes ved lynkoblingen (7).

8.8 Indstilling af trykafbryder (Fig. 1)

- Trykafbryderen (2) er indstillet fra fabrikken.
Tryk ved start ca. 6 bar
Tryk ved stop ca. 8 bar

8.9 Circuit Breakers (Fig. 14)

Motoren er udstyret med en overbelastning switch (18). Når overbelastet, kompressoren af afbryderen slukker automatisk for at beskytte kompressoren mod overophedning. Hvis afbryderen er udløst, tænde kompressoren tænd / sluk (16) og vente, indtil kompressoren er afkølet.

Tryk nu på overbelastning kontakten (18) og drej kompressoren igen.

9. Elektrisk tilslutning

Den installerede elektromotor er parat til at blive tilsluttet til drift. Stikket er i overensstemmelse med de gældende VDE og DIN regler. Kundens netværksforbindelse og enhver forlængerledning, der anvendes, skal være i overensstemmelse med disse regler.

Vigtige bemærkninger

Hvis motoren er overbelastet den slukker automatisk. Efter en afkølingstid (på forskellige tidspunkter) kan tændes motoren.

Defekt elektrisk forbindelseskabel.

Isolering af elektrisk tilslutningskabler opstår ofte. Årsager til dette kan omfatte:

- Trykpunkter hvor tilslutningskabler føres gennem vindue eller døråbninger,
- Knæk. der skyldes forkert montering eller tilslutningskablet,
- Interfaces ved at køre over tilslutningskabel,
- Isoleringsskader fra stikkontakter,
- Revner ved ældning af isoleringen.

Sådanne defekte elektriske tilslutningskabler må ikke anvendes, og er ekstremt farlige på grund af isolering skader.

Kontrollér elektriske tilslutningskabler regelmæssigt for skader. Sørg for, at tilslutningsledningen ikke hænger mens du kontrollerer lysnettet.

Elektriske forbindelseskabler skal overholde de gældende VDE og DIN regler. Brug kun tilslutningskabler med mærkning „H05VV-F“.

Et vandmærke af typebetegnelsen på tilslutningskablet er obligatorisk.

- Produktet opfylder EN 61000-3-11-standarden og er underlagt særlige betingelser vedrørende tilslutning. Det vil sige, at anvendelse via vilkårligt udvalgte tilslutningssteder ikke er tilladt.
- Ved ugunstige netforhold kan maskinen forårsage forbigående spændingsvariation.
- Produktet er udelukkende beregnet til anvendelse via tilslutningssteder, som
 - a. holder sig inden for en maksimal tilladt netimpedans på "Z" ($Z_{\text{Max.}} = 0,382 \Omega$), eller

b. har en tilladelig strømstyrke for konstant netstrøm på mindst 100 A pr. fase.

- Som bruger skal du sikre, om nødvendigt i samråd med dit energiforsyningselskab, at det tilslutningssted, du vil bruge til produktet, opfylder enten betingelse a) eller b).

AC motor:

- Netspændingen skal være 230 V ~.
- Forlængerledninger op til 25 m længde skal have et tværsnit på 1,5 kvadratmillimeter.

Tilslutninger og reparationer til det elektriske udstyr må kun udføres af en autoriseret el-installatør.

For henvendelser, bedes du oplyse følgende data:

- Motorstrøm
- Data i maskinen typeskilt
- Data fra motorens mærkeplade

10. Rengøring, vedligeholdelse og opbevaring

⚠ OBS!

Sørg for enhver form for rengøring eller servicering af stikket! Risiko for elektrisk stød!

⚠ OBS!

Vent, indtil enheden er kølet helt ned! Risiko for forbrændinger!

⚠ OBS!

Før rengøring eller vedligeholdelse skal anlægget skal være trykløst! Fare for kvæstelser!

10.1 Rengøring

- Holde apparatet fri for snavs og støv. Tør udstyret med en ren klud eller blæs det med trykluft ved lavt tryk.
- Vi anbefaler, at du rengør apparatet umiddelbart efter hver brug.
- Rengør apparatet regelmæssigt med en fugtig klud og nogle bløde sæbe. Brug ikke rengøringsmidler eller opløsningsmidler; disse kunne angribe plastdelene af enheden. Sørg for, at intet vand kan sive ind i apparatet.
- Slange og spray værktøjer skal adskilles fra kompressoren før rengøring. Kompressoren må ikke vand, opløsningsmidler o bruge. Å. renses.

10.2 Vedligeholdelse af trykbeholderen (Fig. 1)

Vigtigt! Åbn aftapningsproppen (8) for at dræne kondensatet efter hvert brug; dette vil styrke trykbeholderens (10).

Forlade før kedeltrykket (se 10.7.1). Bundproppen åbnes ved at dreje den mod uret (set fra kompressoren base på skruen), således at kondensatet drænes fra trykbeholderen.

Luk derefter bundproppen (drej med uret). Kontroller trykbeholderen før hver operation til rust og skader. Kompressoren må ikke betjenes med en beskadiget eller rusten trykbeholder. Hvis der er skade, så du bør kontakte serviceværkstedet.

⚠ **Vigtigt!**

Det kondenserede vand fra trykbeholderen indeholdende olierester. Bortskaf kondens miljøvenlig måde med en tilsvarende samling.

10.3 Sikkerhedsventil (Fig. 3)

Sikkerhedsventilen (17) er indstillet til det højst tilladte tryk for trykbeholderen. Det er ikke tilladt at justere sikkerhedsventilen eller fjerne forbindelsessikringen (17.2) mellem drænmøtrikken (17.1) og dennes hætte (17.3).

For at sikkerhedsventilen skal fungere korrekt, når det kræves, skal den aktiveres mindst hver 30. driftstunde, dog mindst 3 gange om året. Man åbner den perforerede drænmøtrik (17.1) ved at dreje den mod uret og derefter med hånden trække ventilspindlen udad hen over den perforerede drænmøtrik (17.1) for at åbne sikkerhedsventilens udløb. Ventilen lukker nu hørbart luft ud. Derefter spænder man atter drænmøtrikken fast ved at dreje den med uret.

10.4 Oliestand kontrolleres regelmæssigt (Fig. 11)

Kompressor på en flad, plan overflade. Oliestanden skal være mellem MAX og MIN af olien skueglasset (12).

Olieskift: Anbefalet olie: SAE 15W 40 eller tilsvarende.

Den indledende påfyldning skal udskiftes efter 10 timers drift; derefter hver 50 driftstimer, dræne olie og genopfyldte nyt.

10.5 Olieskift (Fig. 1, 10, 11)

Sluk for motoren, og træk stikket ud af stikkontakten. Fjerne olien tætningsproppen (16). Når du har tømt den eventuelt eksisterende lufttryk, kan du skrue olieaftapningsskruen (12) på kompressoren pumpen (13). Så olien strømmer ud ukontrolleret, holde en lille metalbakke nedenunder og fange olien i en beholder. Hvis olien ikke er helt løber ud, anbefaler vi kompressoren at afvise lidt. Hvis olien løber ud, skal du indstille olieaftapningsskruen (12) igen.

Spildolien skal bortskaffes på et passende indsamlingssted for brugte olier. For at tilføje den korrekte mængde olie, sørg for, at kompressoren er på en plan overflade. Fyld ny olie i olien fyldstof (19), indtil olien når det maksimale niveau. Dette er en rød prik på olie i skueglasset (12) - (Fig. 11).

Overskrid ikke den maksimale kapacitet. Overfyldning kan have et system skader. Sæt olieprop (15) tilbage i oliepåfyldningsåbningen (19).

10.6 Rengøring af sugefilter (Fig. 3, 12, 13)

Sugefilteret forhindrer indtagelse af støv og snavs. Det er nødvendigt, dette filter skal rengøres mindst hver 300 timers drift. Et tilstoppet sugefilter reducerer kapaciteten af kompressoren betydeligt.

Fjern ved at åbne Phillips skruens (E) sugefilteret.

Træk derefter filterdækslet af (D). Du kan nu bruge luftfilteret (F) og filterhuset (D) ud. Tryk på luftfilter og filter dæksel og filteret forsigtigt boliger. Disse komponenter skal bagefter med trykluft (ca. 3 bar) blæst og genmonteres i omvendt rækkefølge.

10.7 Opbevaring

⚠ **OBS!**

Træk stikket, bløder apparatet og alle tilsluttede pneumatisk værktøj. Placer kompressoren fra, så den ikke kan anvendes af uautoriserede personer i drift.

⚠ **OBS!**

Opbevar kompressoren på et tørt og utilgængeligt for uvedkommende rundt. Ikke tip, holde en oprejst position!

10.7.1 Udledning af overtryk

Lad trykket i kompressoren slukket ved at slukke kompressoren og benytte trykluft eksisterende selv i trykbeholderen, for eksempel, med en pneumatisk værktøj er tomgang eller med et slag pistol.

10.8 Serviceinformationer

Vær opmærksom på, at følgende dele på produktet slides som følge af brug eller udsættes for naturligt slid resp. at følgende dele anses som forbrugsmaterialer.

Sliddele*: snor, kobling

* er ikke nødvendigvis indeholdt i leveringsomfanget!

11. Bortskaffelse og Genbrug

Enheden leveres i emballage for at forhindre beskadigelse under forsendelse. Denne emballage er råmateriale og kan derfor genanvendes eller kan returneres til råmaterialet cyklus.

Enheden og dens tilbehør er fremstillet af forskellige materialer, såsom Metal og plast. Kør Defekte komponenter for bortskaffelse af specialaffald. Spørg efter butikken, eller på rådhuset!

Gamle apparater må ikke smides ud sammen med det almindelige husholdningsaffald!



Dette symbol gør opmærksom på, at dette produkt ikke må smides ud sammen med det almindelige husholdningsaffald iht. WEEE-direktiv (2012/19/EU) og nationale love. Dette produkt skal afleveres til udvalgte samlesteder.

Dette kan gøres f.eks. ved at returnere det i forbindelse med køb af et lignende produkt eller ved at aflevere det til et autoriseret samlested, hvor gamle elektriske og elektroniske apparater genbruges. Forkert håndtering af gamle apparater kan have negative følger for miljøet og menneskers sundhed, fordi disse evt. er fremstillet af farlige stoffer, der ofte findes i gamle elektriske og elektroniske apparater. Den korrekte bortskaffelse af produktet bidrager desuden til en effektiv udnyttelse af naturlige ressourcer. Informationer om samlesteder for gamle apparater fås ved henvendelse til kommunen, de offentlige organer til bortskaffelse af affald, et autoriseret sted til bortskaffelse af gamle elektriske og elektroniske apparater eller renovationen.

12. Problemløsning

Fejl	Mulig årsag	Afhjælpning
Kompressor kører ikke.	Strømmen er ikke tilsluttet.	Kontrollér kabel, netledning, sikring og udtag
	Netspænding for lav.	Undgå lange forlængerledninger. Brug forlængerledning med tilstrækkeligt tværsnit.
	Udetemperatur for lav.	Fungerer ikke under +5 °C.
	Overophedet motor.	Lad motoren køle ned og om nødvendigt fjern årsagen til stoppet.
Kompressor kører, men der ingen tryk.	Utæt kontraventil (17)	Udskift kontraventil (17).
	Pakningerne er brudte.	Check pakninger, udskift brudte pakninger og lad et autoriseret værksted gøre dette.
	Utæt bundprop til kondens (10).	Spænd skruen med hånden. Kontrollér pakningen på skruen og udskift om nødvendigt.
Kompressoren kører, trykket vises på manometeret, men apparatet kører ikke.	Slangeforbindelser er utætte.	Kontrollér luftslangen og værktøj og udskift om nødvendigt.
	Lynkobling er utæt.	Check lynkobling, udskift om nødvendigt.
	For lidt tryk på trykregulatoren (5).	Skrue trykregulator yderligere fast

Verklaring van de symbolen op het instrument

	<p>Vóór in gebruikneming de handleiding en de veiligheidsvoorschriften lezen en in acht nemen!</p>
	<p>Draag een gehoorbeschermer.</p>
	<p>Waarschuwing voor warme onderdelen!</p>
	<p>Waarschuwing voor elektrische spanning!</p>
	<p>Waarschuwing! De unit wordt op afstand bestuurd en mag zonder waarschuwing starten!</p>
	<p>LET OP! Voor de eerste in gebruikneming oliepeil controleren en oliesluitdop vervangen!</p>

Inhoudsopgave:
Pagina:

1.	Inleiding.....	130
2.	Technische gegevens	130
3.	Inhoud van de levering.....	130
4.	Reglementair gebruik.....	131
5.	Veiligheidsaanwijzingen.....	131
6.	Technische gegevens	133
7.	Vóór ingebruikneming	133
8.	Montage en bediening.....	133
9.	Elektrische aansluiting	134
10.	Reiniging, onderhoud en opbergen	135
11.	Afvalverwijdering en recyclage.....	136
12.	Verhelpen van storingen	137

1. Inleiding

Fabrikant:

scheppach
 Fabrikation von Holzbearbeitungsmaschinen GmbH
 Günzburger Straße 69
 D-89335 Ichenhausen

Geachte klant,

Wij wensen u veel plezier en succes bij het werken met uw nieuwe apparaat.

Advies:

Volgens de van toepassing zijnde wet voor productaansprakelijkheid is de producent van dit apparaat niet aansprakelijk voor schade die ontstaat door of door middel van dit apparaat in geval van:

- Onjuist gebruik,
- Niet-naleving van de gebruiksinstructies,
- Reparaties door derden, niet-erkende getrainde werklui,
- Installatie en vervanging van niet-originele reserveonderdelen,
- Ongepast gebruik, falen van het elektronisch systeem ten gevolge van niet-naleving van de elektrische specificaties en de VDE 0100, DIN 57113 / VDE 0113 voorschriften.

Aanbevelingen:

Lees de volledige handleiding voor de montage en besturing van het apparaat. Deze handleiding is bedoeld om het gebruik van het apparaat gemakkelijker te maken voor u en om vertrouwd te geraken met het gebruik van het apparaat.

De handleiding bevat belangrijke nota's over hoe veilig, goed en economisch gebruik te maken van uw apparaat, en over hoe u gevaar kan vermijden, reparatiekosten kann besparen, downtime kan verminderen en de betrouwbaarheid en levensduur van uw apparaat kan vergroten. Bovenop de veiligheidsvoorschriften in deze handleiding, moet u ook voldoen aan de geldende voorschriften van uw land in verband met het gebruik van het apparaat. Plaats de gebruiksaanwijzing in een doorzichtig plastic map om deze te beschermen tegen vuil en vocht, en bewaar ze in de nabijheid van het apparaat. De instructies moeten gelezen en nauw gevolgd worden door iedereen vooraleer het apparaat te gebruiken. Enkel getrainde personen die op de hoogte gebracht zijn van de mogelijke gevaren en risico's mogen het apparaat gebruiken. De vereiste minimumleeftijd moet worden voldaan.

Als aanvulling op de veiligheidsvoorschriften in deze handleiding en de speciale voorschriften van uw land, moeten ook de algemeen erkende technische regels voor het gebruik van houtverwerkende apparaten in acht genomen worden.

Wij zijn niet aansprakelijk voor ongevallen of schade die te wijten zijn aan niet-naleving van deze handleiding en van de veiligheidsinstructies.

2. Technische gegevens (afb. 1 - 14)

1. Transportgreep
2. Drukschakelaar
3. Snelkoppeling (geregelde perslucht)
4. Manometer (ingestelde druk kan worden afgelezen)
5. Drukregelaar
6. Manometer (keteldruk kan worden afgelezen)
7. Snelkoppeling (ongeregelde perslucht)
8. Drukvat
9. Standvoet (2x)
10. Afl aatplug voor condensatiewater
11. Wiel (2x)
12. Olieafl aatplug/ Oliekijkglas
13. Compressiepomp
14. Luchtfilter
15. Oliesluitdop
16. AAN/UIT-schakelaar
17. Veiligheidsklep
18. Overbelastingsschakelaar
19. Olievulopening
20. Schroef (Wiel)
21. Sluitring (Wiel)
22. Veerring (Wiel)
23. Moer (Wiel)
24. Schroef (Standvoet)
25. Sluitring (Standvoet)
26. Moer (Standvoet)

3. Inhoud van de levering

⚠ LET OP

Het apparaat en de verpakkingsmaterialen zijn geen kinderspeelgoed! Kinderen mogen niet met kunststof zakken, folies en kleine onderdelen spelen! Er bestaat gevaar voor inslikken en verstikkingsgevaar!

- 2x Luchtfilter
 - 2x Standvoet
 - 2x Wiel
 - 1x Montagemateriaal
 - 1x Oliesluitdop
 - 1x olie fles
 - 1x Vertaling van de originele handleiding
- Open de verpakking en haal het apparaat er voorzichtig uit.
 - Verwijder het verpakkingsmateriaal evenals de verpakkings- en transportbeveiligingen (indien voorhanden).
 - Controleer of de inhoud van de levering volledig is.

- Controleer het apparaat en de hulpstukken op transportschade.
- Bewaar de verpakking indien mogelijk tot na het verstrijken van de garantietijd.

4. Reglementair gebruik

De compressor dient om perslucht te produceren voor op perslucht draaiende gereedschappen die met een luchthoeveelheid tot ca. 272 l/min kunnen worden aangedreven (b.v. bandenvuller, uitblaaspistool en lakpistool).

De machine mag slechts voor werkzaamheden worden gebruikt waarvoor ze bedoeld is. Elk ander verder gaand gebruik is niet reglementair. Voor daaruit voortvloeiende schade of letsel van welke aard dan ook is de gebruiker/bediener, niet de fabrikant, aansprakelijk.

Wij wijzen erop dat onze toestellen overeenkomstig hun bestemming niet ontworpen zijn voor commercieel, ambachtelijk of industrieel gebruik. Wij zijn niet aansprakelijk indien het apparaat in ambachtelijke of industriële bedrijven alsmede bij gelijk te stellen activiteiten wordt gebruikt.

5. Veiligheidsaanwijzingen

⚠ Let op! Bij gebruik van elektrische apparaten dient u de volgende fundamentele veiligheidsmaatregelen te nemen ter bescherming tegen elektrische schokken, letsel en brandgevaar. Lees alle voorschriften alvorens deze machine te gebruiken en bewaar de veiligheidsvoorschriften.

⚠ Let op! Bij gebruik van deze compressor dienen de volgende fundamentele veiligheidsvoorschriften te worden opgevolgd ter bescherming tegen elektrische schok, lichamelijk gevaar en brandrisico. Lees deze voorschriften en leef ze na alvorens het toestel te gebruiken.

Veilig werken

1. Hou u uw werkplaats netjes
 - Wanorde op uw werkplaats leidt tot gevaar voor ongelukken.
2. Hou rekening met de omgevingsinvloeden
 - Stel elektrisch materieel niet bloot aan de regen.
 - Gebruik elektrisch materieel niet in vochtige of natte omgeving. Gevaar door elektrische schok!
 - Zorg voor een goede verlichting.
 - Gebruik elektrisch materieel niet in de buurt van brandbare vloeistoffen of gassen.
3. Bescherm u tegen elektrische schok
 - Vermijd lichamelijk contact met geaarde delen, b.v. buizen, radiatoren, fornuizen, koelkasten.

4. Hou kinderen weg!
 - Laat geen andere personen het gereedschap of de kabel raken, hou ze weg van uw werkgebied.
5. Bewaar uw gereedschappen op een veilige plaats
 - Niet gebruikte gereedschappen moeten in een droge gesloten ruimte buiten bereik van kinderen worden bewaard.
6. Overbelast uw gereedschap niet
 - U werkt beter en veiliger in het opgegeven vermogensgebied.
7. Draag de gepaste werkkledij
 - Bij het werken in open lucht draagt u best rubber handschoenen en slipvast schoeisel.
 - Bij het werken in open lucht draagt u best rubberhandschoenen en slipvast schoeisel.
 - Draag bij lang haar een haarbescherming.
8. Onttrek de kabel niet aan zijn eigenlijke bestemming
 - Draag het gereedschap niet aan de kabel en gebruik de kabel niet om de stekker uit het stopcontact te trekken. Bescherm de kabel tegen hitte, olie en scherpe kanten.
9. Onderhoud uw gereedschap zorgvuldig
 - Hou uw compressor schoon om goed en veilig te werken.
 - Neem de onderhoudsvoorschriften in acht.
 - Controleer regelmatig de stekker en de kabel en laat deze bij beschadiging door een erkende vakman vervangen.
 - Controleer de verlengkabel regelmatig en vervang beschadigde kabels.
10. Neem de stekker uit het stopcontact
 - Als u de machine niet gebruikt, voordat u onderhoud uitvoert of gereedschappen wisselt, zoals zaagbladen, boren en frezen.
11. Voorkom onbedoelde inschakeling
 - Controleer of de schakelaar is uitgeschakeld wanneer u de stekker in het stopcontact steekt.
12. Gebruik een verlengsnoer voor gebruik buitenshuis
 - Gebruik buitenshuis uitsluitend verlengsnoeren die hiervoor zijn goedgekeurd en die als zodanig zijn gelabeld.
 - Gebruik de snoeren alleen als de trommel is afgerold.
13. Blijf steeds alert
 - Ga voorzichtig te werk. Gebruik uw gezond verstand tijdens de werkzaamheden. Gebruik de machine niet wanneer u niet geconcentreerd bent.
14. Controleer uw toestel op beschadigingen
 - Voordat u het gereedschap verder gebruikt dient u de veiligheidsinrichtingen of licht beschadigde onderdelen zorgvuldig op hun behoorlijke en reglementaire werkwijze te controleren.

- Controleer of de bewegelijke onderdelen naar behoren functioneren en niet klem zitten alsook of onderdelen beschadigd zijn. Alle onderdelen moeten naar behoren gemonteerd zijn om de veiligheid van de machine te verzekeren.
 - Beschadigde veiligheidsinrichtingen en onderdelen dienen deskundig door een erkende vakwerkplaats te worden hersteld of vervangen tenzij in de handleidingen anders vermeld.
 - Beschadigde schakelaars dienen door een klantendienst-werkplaats te worden vervangen.
 - Gebruik geen defecte of beschadigde aansluitkabels.
 - Gebruik geen gereedschappen waarvan de schakelaar niet kan worden in- of uitgeschakeld.
15. Laat de machine repareren door een erkend elektricien
- Dit elektrisch gereedschap beantwoordt aan de desbetreffende veiligheidsbepalingen. Herstelingen mogen enkel door een elektrovakman worden verricht, anders kunnen zich ongelukken voor de gebruiker voordoen.
16. **Let op!**
- Voor uw eigen veiligheid gebruik enkel accessoires en bijkomende toestellen die vermeld staan in de gebruiksaanwijzing of door de fabrikant worden aanbevolen of opgegeven. Het gebruik van andere inzetgereedschappen of accessoires dan vermeld in de gebruiksaanwijzing of in de catalogus kann een gevaar betekenen persoonlijk verwondingen op te lopen.
17. Geluid
- Bij gebruik van de compressor gehoorbeschermer dragen.
18. Vervangen van de aansluitkabel
- Wordt de aansluitkabel beschadigd, dient die door de fabrikant of door een elektrovakman te worden vervangen om gevaren te voorkomen. Gevaar door elektrische schokken!
19. Vullen van banden
- Controleer de bandenspanning onmiddellijk na het vullen door een geijkte manometer, b.v. bij een pompstation.
20. Op wegen verplaatsbare compressoren bij gebruik op werven
- Zorg ervoor dat alle slangleidingen en fittings geschikt zijn voor de maximaal toegestane werkdruk van de compressor.
21. Opstelplaats
- Stel de compressor alleen op een effen oppervlak op.
22. Supply slangen bij een druk boven 7 bar moet worden uitgerust met een veiligheidskabel (bijvoorbeeld een kabel).

⚠ WAARSCHUWING! Dit elektrisch apparaat genereert een elektromagnetisch veld als het is ingeschakeld. Dit veld kan onder bepaalde omstandigheden interfereren met actieve of passieve medische implantaten. Om het risico op ernstig of dodelijk letsel te beperken, raden we personen met medische implantaten aan om hun arts en de fabrikant van het medische implantaat te raadplegen voordat de machine wordt gebruikt.

AANVULLENDEVEILIGHEIDSVOORSCHRIFTEN

Veiligheidsvoorschriften voor het werken met perslucht en uitblaaspistolen

- Compressiepomp en leidingen bereiken tijdens de werking van de compressor hoge temperaturen. Aanraken heeft brandwonden tot gevolg.
- De door de compressor aangezogen lucht dient vrij van bijmengsels te worden gehouden die in de compressiepomp kunnen leiden tot brand of explosies.
- Pak bij het losmaken van de slangkoppeling de koppeling van de slang met de hand vast. Zodoende vermijdt u verwondingen door de terugspringende slang.
- Als u met de uitblaaspistool werkt dient u een veiligheidsbril te dragen. Door vreemde voorwerpen en weggeblazen deeltjes kunnen gemakkelijk verwondingen worden veroorzaakt.
- Met de uitblaaspistool niet tegen personen blazen of kleding op het lichaam reinigen. Lichamelijk gevaar!

Veiligheidsvoorschriften voor het verfspuiten

- Geen lakken of oplosmiddelen met een vlammpunt van minder dan 55° C verwerken. Ontploffingsgevaar!
- Lakken en oplosmiddelen niet verwarmen. Ontploffingsgevaar!
- Indien voor de gezondheid schadelijke vloeistoffen worden verwerkt zijn filtertoestellen (gelaatsmaskers) vereist. Neem ook de instructies betreffende veiligheidsmaatregelen in acht die door de fabrikanten van dergelijke stoffen worden gegeven.
- De informatie aangebracht op de verzamelverpakkingen van de verwerkte materialen en de kenmerking van de verordening voor gevaarlijke stoffen dienen in acht te worden genomen. Indien nodig dienen bijkomende veiligheidsmaatregelen te worden genomen, in het bijzonder dienen gepaste kleding en maskers te worden gedragen.
- Tijdens het spuiten alsmede in de werkruimte mag niet worden gerookt. Ontploffingsgevaar! Ook verdampen zijn licht brandbaar.
- Vuurhaarden, open vlam of vonken veroorzakende machines mogen niet aanwezig of in gebruik zijn.

- Eten en drank niet in de werkruimte bewaren of consumeren. Verdampen zijn schadelijk voor de gezondheid.
- De werkruimte moet groter zijn dan 30 m³ en er moet voldoende luchtverversing bij het spuiten en drogen verzekerd zijn. Niet tegen de wind spuiten. Principieel bij het spuiten van brandbare of gevaarlijke spuitgoederen de bepalingen van de plaatselijke politieautoriteiten opvolgen.
- Verwerk in verbinding met de pvc-drukslang geen media zoals testbenzine, butylalkohol en methyleenchloride Deze media vernietigen de drukslang.

Gebruik van drukvaten

- Wie een drukvat gebruikt is gehouden die in een behoorlijke staat te houden, naar behoren te gebruiken, te bewaken, vereiste onderhouds- en herstelwerkzaamheden onmiddellijk te verrichten en de veiligheidsmaatregelen te nemen die naargelang de omstandigheden nodig zijn.
- De toezichthoudende autoriteit kan van geval tot geval noodzakelijke bewakingsmaatregelen opleggen.
- Een drukvat mag niet worden gebruikt als hij gebreken vertoont waardoor tewerkgestelde of derden in gevaar worden gebracht.
- Controleer het drukvat voor elk gebruik op roest en beschadigingen. De compressor mag niet met een defect of roestig drukvat in werking worden gesteld. Indien u beschadigingen vaststelt, gelieve zich tot de klantendienst- werkplaats te wenden.

Bewaar de veiligheidsvoorschriften goed.

6. Technische gegevens

Aansluiting op het net	230 V ~ 50Hz
Motorvermogen W	2200
Bedrijfsmodus	S1
Compressorstoerental t/min.	2850 min ⁻¹
Drukvatvolume (in liter)	50
Werkdruk	ca. 8 bar
Theoretisch aanzuigvermogen l/min	ca. 412
Geluidsvermogen L _{WA}	97 dB(A)
Onzekerheid K _{WA}	2,03 dB
Bescherming type	IP20
Gewicht van het toestel in kg	ca. 41
Olie (15W 40) l	ca. 0,25
Opstelhoogte max. (boven zeespiegel)	1000 m

De geluidsemisiewaarden zijn bepaald conform EN ISO 3744.

Draag een gehoorbescherming.

Het effect van lawaai kan gehoorverlies zijn.

7. Vóór ingebruikneming

- Controleer of de gegevens vermeld op het kenplaatje overeenkomen met de gegevens van het stroomnet alvorens het gereedschap aan te sluiten.
- Verwijder voor ingebruikname het transportdeksel (A) en vul de compressorpomp behuizing met olie, zoals beschreven bij punt 8.4.
- Controleer het toestel op transportschade. Het transportbedrijf dat de compressor geleverd heeft onmiddellijk op de hoogte stellen van eventuele schade.
- De compressor dient in de nabijheid van de gebruiker te worden opgesteld.
- Lange luchtleidingen en lange toevoerleidingen (verlengkabels) moeten worden vermeden.
- Ervoor zorgen dat de aanzuiglucht droog en stofvrij is.
- De compressor niet in een vochtige of natte ruimte opstellen.
- De compressor mag slechts in gepaste ruimten (goed geventileerd, omgevingstemperatuur +5°C tot 40°C) worden gebruikt. In de ruimte mogen geen stof, zuren, dampen, explosieve of ontvlambare gassen aanwezig zijn.
- De compressor is geschikt voor gebruik in droge ruimten. Hij mag niet worden gebruikt in zones waarin met spatwater wordt gewerkt.
- Vóór inbedrijfstelling dient het oliepeil in de compressorpomp te worden gecontroleerd.

8. Montage en bediening

⚠ Let op!

Voor ingebruikneming het toestel zeker volledig monteren!

Voor de montage hebt u nodig:

- 2 platte open sleutels van 17 mm (niet bij de leveringsomvang begrepen)
- 2 platte open sleutels van 14 mm (niet bij de leveringsomvang begrepen)

8.1 Montage van de wielen (afb. 5)

- Monteer de bijgaande wielen zoals voorgesteld.

8.2 Montage van de standvoet (2x) (afb. 6)

- Monteer de bijgaande standvoet zoals voorgesteld.

8.3 Montage van de luchtfilter (2x) (afb. 7, 8)

- Verwijder de transportstop (A) en draai de luchtfilter (14) op het toestel vast.

8.4 Vervangen van het transportdeksel (18) (afb. A)

- Verwijder het transportdeksel van de olievulopening.
- Vul de compressorpomp behuizing met de meegeleverde compressorolie en plaats de meegeleverde olieafsluitplug (15) in de olievulopening.

8.5 Aansluiting op het net

- De compressor is voorzien van een netkabel met veiligheidsstekker. Deze kan worden aangesloten op elk veiligheidsstopcontact 230 V ~ 50 Hz dat beveiligd is door een zekering van 16 ampère.
- Alvorens het toestel in gebruik te nemen dient u er zich van te vergewissen dat de netspanning overeenkomt met de bedrijfsspanning (vermeld op het kenplaatje van het toestel).
- Lange toevoerleidingen alsook verlengkabels, kabeltrommels enz. leiden tot spanningsverlies en kunnen het starten van de motor beletten.
- Bij temperaturen onder +5°C start de motor eventueel moeilijk ten gevolge van stroefheid.

8.6 AAN/UIT-schakelaar (afb. 2)

- Om de compressor in te schakelen trekt u de AAN/UIT-schakelaar (16) omhoog. Voor het uitschakelen wordt de AAN/UIT-schakelaar omlaag gedrukt.

8.7 Drukafstelling: (afb. 1,3)

- Met de drukregelaar (5) wordt de druk op de manometer (4) afgesteld.
- De afgestelde druk kan op de snelkoppeling (3) worden ontnomen.
- Op de manometer (6) wordt de keteldruk afgelezen.
- De keteldruk wordt aan de snelkoppeling (7) ontnomen.

8.8 Afstelling van de drukschakelaar (afb. 1)

- De drukschakelaar (2) is in de fabriek afgesteld.
Inschakeldruk ca. 6 bar
Uitschakeldruk ca. 8 bar

8.9 Overbelastingsschakelaar (afb. 14)

De motor heeft een overbelastingsschakelaar (18). Bij overbelasting van de compressor schakelt deze schakelaar de compressor automatisch uit om de compressor te beschermen tegen oververhitting. Als de overbelastingsschakelaar reageert, schakelt u de compressor met de AAN/UIT-schakelaar (16) uit; wacht dan eventjes tot de compressor is afgekoeld. Druk dan de overbelastingsschakelaar (18) in en schakel de compressor terug in.

9. Elektrische aansluiting

De geïnstalleerde elektromotor is bedrijfsklaar aangesloten. De aansluiting voldoet aan de relevante VDE- en DIN-voorschriften. De netaansluiting van de klant en het gebruikte verlengsnoer moeten eveneens aan deze voorschriften voldoen.

Belangrijke aanwijzingen

Bij overbelasting van de motor schakelt deze vanzelf uit. Na een afkoeltijd (deze tijd is verschillend) kan de motor weer worden ingeschakeld.

Defecte elektrische aansluitkabel

Bij elektrische aansluitkabels treedt vaak schade aan de isolatie op.

Mogelijke oorzaken zijn:

- Versleten plekken, als aansluitkabels door venster- of deuropeningen worden geleid.
- Knikken door een onvakkundige bevestiging of geleiding van de aansluitkabel.
- Snijplekken omdat over de aansluitkabel is gereden.
- Beschadigde isolatie omdat de stekker uit het stopcontact is getrokken.
- Scheuren door veroudering van de isolatie.

Dergelijke defecte elektrische aansluitkabels mogen niet worden gebruikt en zijn levensgevaarlijk als de isolatie is beschadigd.

Controleer de elektrische aansluitkabels regelmatig op schade. Let erop dat bij het controleren de aansluitkabel niet op het elektriciteitsnet is aangesloten. Elektrische aansluitkabels moeten aan de relevante VDE- en DIN-voorschriften voldoen. Gebruik uitsluitend aansluitkabels met de aanduiding „H05VV-F“. Op de aansluitkabel moet de type-aanduiding vermeld staan.

- Het product voldoet aan de eisen van EN 61000-3-11 en valt onder speciale aansluitingsvoorwaarden. Dat betekent, dat gebruik op een willekeurig vrij te kiezen aansluitpunt niet toegestaan is.
- Het apparaat kan bij ongunstige elektriciteitsnet-omstandigheden tijdelijke spanningsschommelingen opleveren.
- Het product is uitsluitend bestemd voor gebruik op de aansluitpunten die
 - a. een maximaal toelaatbare netimpedantie "Z" ($Z_{max} = 0.382 \Omega$) niet overschrijden, of
 - b. een belastbaarheid voor onafgebroken stroom van het net van minstens 100 A per fase hebben.
- Als gebruiker moet u ervoor zorgen, indien nodig in overleg met uw energiebedrijf, dat uw aansluitpunt, waarmee u uw product gebruiken wilt, aan een van beide genoemde eisen a) of b) voldoet.

Wisselstroommotor

- De netspanning moet 230 VAC zijn
- Verlengsnoeren moeten tot een lengte van 25 m een doorsnede hebben van 1,5 vierkante millimeter.

Aansluitingen en reparaties van de elektrische uitrusting mogen uitsluitend door een elektromonteur worden uitgevoerd.

Vermeld in geval van vragen de volgende gegevens:

- Stroomtype van de motor
- Gegevens van het typeplaatje van de machine
- Gegevens van het typeplaatje van de motor

10. Reiniging, onderhoud en opbergen

⚠ Let op!

Verwijder vóór alle schoonmaak- en onderhoudswerkzaamheden de netstekker uit het stopcontact! Lichamelijk gevaar door elektrische schokken!

⚠ Let op!

Wacht tot het toestel helemaal is afgekoeld! Gevaar voor brandwonden!

⚠ Let op!

Vóór alle schoonmaak- en onderhoudswerkzaamheden dient het toestel drukloos te worden gemaakt! Lichamelijk gevaar!

10.1 Reiniging

- Hou het toestel zo veel mogelijk vrij van stof en vuil. Wrijf het toestel met een schone doek af of blaas het met perslucht bij lage druk schoon.
- Het is aan te bevelen het toestel onmiddellijk na elk gebruik schoon te maken.
- Maak het toestel regelmatig met een vochtige doek en wat zachte zeep schoon. Gebruik geen reinigings- of oplosmiddelen; die zouden de kunststofdelen van het toestel kunnen aantasten. Zorg ervoor dat geen water binnen in het toestel terecht kan komen.
- Slang en spuitgereedschap moeten vóór de schoonmaakbeurt van de compressor worden gescheiden. De compressor mag niet met water, oplosmiddelen of iets dergelijks schoon worden gemaakt.

10.2 Onderhoud van het drukvat (afb. 1)

LET OP! Voor een duurzame bestendigheid van het drukvat (8) dient het condensatiewater na elk gebruik te worden afgelaten door de aftapschroef (10) open te draaien.

Laat eerst de keteldruk af (zie 10.7.1). De afl aatschroef draait u tegen de richting van de wijzers van de klok in open (u kijkt vanaf de onderkant van de compressor naar de schroef) zodat het condensatiewater helemaal uit het drukvat kan weglopen. Draai daarna de afl aatschroef terug dicht (met de wijzers van de klok mee). Controleer het drukvat voor elk gebruik op roest en beschadigingen. De compressor mag niet met een defect of roestig drukvat in werking worden gesteld. Indien u beschadigingen vaststelt, gelieve zich tot de klantendienst-werkplaats te wenden.

⚠ Let op!

Het condenswater uit het drukvat bevat olieresten. Ontdoet u zich van het condenswater op een milieuvriendelijke manier en deponeer het op een overeenkomstige inzamelplaats.

10.3 Veiligheidsklep (afb. 3)

De veiligheidsklep (17) is ingesteld op de maximaal toegestane druk van het drukvat. Het is verboden om de veiligheidsklep te verstellen of de verbindingzekerings (17.2) tussen de aftapmoer (17.1) en de dop (17.3) te verwijderen.

De veiligheidsklep moet om de 30 bedrijfsuren, maar tenminste 3 keer per jaar worden bediend, zodat deze correct functioneert als dit nodig mocht zijn. Om de geperforeerde aftapmoer (17.1) te openen, draai hem linksom en trek de klepstang met de hand naar buiten over de geperforeerde aftapmoer (17.1) om de uitlaat van de veiligheidsklep te openen. De klep laat nu lucht hoorbaar ontsnappen. Draai vervolgens de aftapmoer weer rechtsom vast.

10.4 Oliepeil regelmatig controleren (afb. 11)

Plaats de compressor op een effen horizontaal oppervlak. Het oliepeil moet zich tussen MAX en MIN van het olietijkglas (afb. 12) bevinden.

Olie verversen : Aanbevolen soort olie: SAE 15W 40 of een gelijkwaardige soort.

De eerste vulling moet na 10 bedrijfsuren worden vervangen; daarna dient de olie om de 50 bedrijfsuren te worden vervast.

10.5 Olie verversen (afb. 1, 10, 11)

Schakel de motor uit en verwijder de netstekker uit het stopcontact. Verwijder de olie afdichtplug (15).

Nadat u de eventueel voorhanden zijnde luchtdruk hebt afgelaten kan u de olieflaatlug (12) op de compressiepomp (13) uitdraaien. Om te voorkomen dat olie ongecontroleerd uitloopt plaats u best een kleine blikken goot eronder en verzamelt u de olie in een bak. Indien al de olie niet helemaal uitloopt is het aan te bevelen de compressor lichtjes schuin te zetten. Is al de olie uitgelopen draait u de olieaflaatplug (12) er terug in.

De afgewerkte olie biedt u aan op een overeenkomstige inzamelplaats voor afgewerkte olie.

Om de correcte hoeveelheid olie in te gieten dient u ervoor te zorgen dat de compressor op een recht oppervlak staat. Giet de verse olie het olievlugat (19) in tot de olie het maximale vulpeil heeft bereikt. Dit is door een rood punt op het olietijkglas (12) aangeduid (afb. 11). Overschrijd niet de maximale vulhoeveelheid. Het overvol maken kan schade aan het toestel berokken.

Plaats de oliesluitdop (15) terug in het olievlugat (19).

10.6 Schoonmaken van de aanzuigfilter (afb. 3, 12, 13)

De aanzuigfilter voorkomt het binnenzuigen van stof en vuil. Deze filter dient minstens om de 300 bedrijfsuren schoon te worden gemaakt. Een verstopt geraakte aanzuigfilter vermindert aanzienlijk het vermogen van de compressor. Verwijder de aanzuigfilter door de vleugelschroef (E) open te draaien. Trek daarna het filterdeksel (D) af. U kann dan de luchtfilter (F) en het filterhuis (D) uitnemen. Klop de luchtfilter, het filterdeksel en het filterhuis voorzichtig uit. Deze componenten moeten daarna met perslucht (ca. 3 bar) worden uitgeblazen en in omgekeerde volgorde worden hermonteerd.

10.7 Opbergen

⚠ Let op!

Trek de netstekker uit het stopcontact, ontluicht het toestel en alle aangesloten pneumatische gereedschappen. Berg de compressor op zodat hij niet door onbevoegden in werking kan worden gesteld.

⚠ Let op!

De compressor alleen in een droge en voor onbevoegden ontoegankelijke omgeving opbergen. Niet kantelen, alleen recht staand opbergen! Olie kan uitlopen!

10.7.1 Aflaten van de overdruk

Laat de overdruk in de compressor af door de compressor uit te schakelen en de in het drukvat nog aanwezige perslucht te verbruiken, b.v. door een pneumatisch gereedschap met nullast de laten draaien of met een uitblaaspistool.

10.8 Service-informatie

U moet er rekening mee houden dat bij dit product de volgende delen onderhevig zijn aan een slijtage door gebruik of een natuurlijke slijtage, resp. dat de volgende delen nodig zijn als verbruiksmaterialen.

Slijtstukken*: snaar, koppeling

* niet verplicht bij de leveringsomvang begrepen!

11. Afvalverwijdering en recyclage

Het toestel bevindt zich in een verpakking om transportschade te voorkomen. Deze verpakking is een grondstof en bijgevolg herbruikbaar of kan in de grondstofkringloop teruggebracht worden. Het toestel en zijn accessoires bestaan uit diverse materialen, zoals b.v. metaal en kunststof. Ontdoe u van defecte onderdelen op de inzamelplaats waar u gevaarlijke afvalstoffen mag afgeven. Informeer u in uw speciaalzaak of bij uw gemeentebestuur!

Oude apparatuur mag niet bij het huisafval worden gegooid!





Dit symbool geeft aan dat dit product conform de richtlijn inzake verbruikte elektrische en elektronische apparatuur (2012/19/EU) en nationale wettelijke bepalingen niet bij het huishoudelijk vuil mag worden gegooid. Dit product moet bij een hiervoor bestemde verzamelpunt worden afgegeven. Dit kan bijv. door teruggave bij de aanschaf van een soortgelijk product of door inlevering bij een erkend inzamelpunt voor het recyclen van verbruikte elektrische en elektronische apparatuur. Het onjuist afvoeren van oude apparatuur kan door mogelijke gevaarlijke stoffen, die veelal in verbruikte elektrische en elektronische apparatuur zijn verwerkt, negatieve effecten op het milieu en de gezondheid van de mens hebben. Door een juiste afvoer van dit product levert u bovendien een bijdrage aan een effectief gebruik van natuurlijke resources. Informatie inzake inzamelpunten voor verbruikte apparatuur kunt u opvragen bij de gemeente, de publieke afvalverwerker, een erkend afvalverwerkingsstation voor het afvoeren van verbruikte elektrische en elektronische apparatuur of uw afvalverwerkingsstation.

12. Verhelpen van storingen

Storing	Mogelijke oorzaak	Oplossing
De compressor draait niet.	Netspanning ontbreekt.	Kabel, netstekker, zekering en stopcontact controleren.
	Netspanning te laag.	Te lange verlengkabel vermijden. Verlengkabel met een voldoende aderdoorsnede gebruiken.
	Buitemtemperatuur te laag.	Niet onder +5 °C buitemtemperatuur gebruiken.
	Motor oververhit.	Motor laten afkoelen, indien nodig, de oorzaak van de oververhitting verhelpen.
Compressor draait, maar bouwt geen druk op.	Veiligheidsventiel (17) lek	Controleer de veiligheidsventiel (17), een defecte veiligheidsventiel laten vervangen bij een gespecialiseerde werkplaats.
	Dichtingen defect.	Dichtingen controleren, defecte dichtingen door een vakwerkplaats laten vervangen.
	Aflaatplug voor condenswater (10) ondicht.	Plug met de hand aanhalen. Dichting op de plug controleren, indien nodig, vervangen.
Compressor draait, druk wordt op de manometer aangeduid, maar de gereedschappen draaien niet.	Slangverbindingen ondicht.	Perslucht slang en gereedschappen controleren, indien nodig vervangen.
	Snelkoppeling ondicht.	Snelkoppeling controleren, een defecte snelkoppeling laten vervangen bij een gespecialiseerde werkplaats.
	Druk op de drukregelaar (5) te laag afgesteld.	Drukregelaar verder opendraaien.

A készüléken található szimbólumok magyarázata

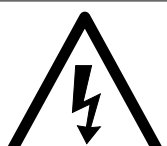
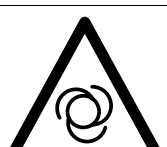
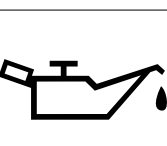
	<p>Üzembe helyezés előtt olvassa el a kezelési útmutatót és a biztonsági előírásokat, és mindig tartsa be azokat!</p>
	<p>Hordjon egy zajcsökkentő fülvédőt.</p>
	<p>Figyelmeztetés a forró részek elől</p>
	<p>Figyelmeztetés az elektromos feszültség elől</p>
	<p>Figyelmeztetés! Az egység távirányított és figyelmeztetés nélkül megindulhat. Tartsa távol a harmadik feleket a készülék munkaterületétől!</p>
	<p>Figyelmeztetés! Az egység távvezérelt, és figyelmeztetés nélkül elindulhat.</p>

Tartalomjegyzék:
Oldal:

1.	Bevezetés.....	140
2.	A készülék leírása.....	140
3.	Szállított elemek.....	140
4.	Rendeltetésszerűi használat.....	141
5.	Biztonsági utasítások.....	141
6.	Technikai adatok.....	143
7.	Beüzemeltetés előtt.....	143
8.	Felépítés és kezelés.....	143
9.	Elektromos csatlakoztatás.....	144
10.	Tisztítás, karbantartás és tárolás.....	145
11.	Megsemmisítés és újrahasznosítás.....	146
12.	Hibaelhárítás.....	147

1. Bevezetés

Gyártó:

scheppach
 Fabrikation von Holzbearbeitungsmaschinen GmbH
 Günzburger Straße 69
 D-89335 Ichenhausen

Tisztelt vásárló!

Sok örömet és sikert kívánunk Önnek, amikor az új készülékét használja.

Kedves Vásárló!

A hatályban lévő termékfelelősségi törvény értelmében a berendezés gyártója nem vonható felelősségre a berendezésen vagy vele kapcsolatban keletkező károkért a következő esetekben:

- szakszerűtlen kezelés,
- a használati utasítások be nem tartása,
- harmadik személy által végzett, szakképzetlen javítások,
- nem eredeti alkatrészek beszerelése és cseréje,
- szakszerűtlen használat,
- az elektromos rendszer kiesése az elektromos előírások, illetve a VDE 0100, DIN 57113 / VDE 0113 szabályozások be nem tartása miatt.

Javaslatok:

Mielőtt a berendezést összeszerelné, és üzembe helyezné olvassa el a használati útmutató teljes szövegét. Az üzemelési utasítások célja a készülékkel való ismerkedésének megkönnyítése és a használati lehetőségeinek megismertetése.

Az üzemelési utasítások fontos megjegyzéseket tartalmaz a készülék biztonságos, szakszerű és gazdaságos használatával kapcsolatban, a veszélyek elkerülésére, a javítási költségek megspórolására, a kiesési idő csökkentésére, és a készülék megbízhatóságának és élettartamának növelésére.

A használati útmutatóba foglalt biztonsági utasításokon kívül mindenképpen be kell tartani a nemzeti érvényben lévő szabályozásokat a készülék üzemelésével kapcsolatban.

Az üzemelési utasításokat helyezze egy tiszta, műanyag mappába, hogy megóvja a szennyeződéstől és a nedvességtől, és tárolja a készülék közelében. A munka elkezdése előtt minden gépkezelőnek el kell olvasnia az utasításokat és gondosan be kell tartania őket. Csak olyan személyek használhatják a készüléket, akiket kiképeztek a gép használatáról, és a lehetséges veszélyekről, illetve kockázatokról. Be kell tartani az előírt minimális kort.

A jelen üzemelési utasításokba foglalt biztonsági előírások és a helyi országos különleges előírások kiegészítéseként be kell tartani az általánosan elismert műszaki előírásokat a fafeldolgozó szerszámgépek üzemelésékor.

Az útmutató, valamint a biztonsági előírások figyelmen kívül hagyásából származó balesetekért és károkért nem vállalunk felelősséget.

2. A készülék leírása (1 - 14. ábra)

1. Szállítási fogantyú
2. Nyomáskapcsoló
3. Gyorscsatlakozó (szabályozott sűrített levegő)
4. Manométer (leolvasható a beállított nyomás)
5. Nyomásszabályozó
6. Nyomástartály
7. Állóláb ((szabályozatlan sűrített leveg)
8. Nyomástartály
9. Állóláb
10. Kondenzvíz leeresztő csavarja
11. Kerék
12. Olaj kémlelőablaka
13. Kompresszoros szivattyú
14. Légszűrő
15. Biztonsági szelep
16. Olajsint-ellenőrző kijelzés
17. Be-/kikapcsoló
18. Olajleeresztés-/Csavar
19. Olaj betöltőnyílás
20. Csavar Kerék
21. Betéttárcsa Kerék
22. Rugós gyűrű
23. Anya
24. Csavar Kondenzvíz leeresztő csavarja
25. Betéttárcsa Kondenzvíz leeresztő csavarja
26. Túlterhelés-/védőkapcsoló

3. Szállított elemek

▲ FIGYELEM

A készülék és a csomagolóanyag nem gyerekjáték! A gyerekek ne játszanak a műanyag zacskókkal, fóliákkal és apró alkatrészekkel! Fennáll a lenyelés és fulladás veszélye!

- 2x Biztonsági szelep
 - 2x Állóláb
 - 2x Kerék
 - 1 db szerelőanyag
 - 1x Biztonsági szelep
 - 1x Olajos flakon
 - 1 db kezelési utasítás
- Nyissa ki a csomagolást és óvatosan vegye ki a készüléket.
 - Távolítsa el a csomagolóanyagot, valamint a csomagolási / szállítási biztosításokat (ha vannak ilyenek).
 - Ellenőrizze, hogy teljes-e a szállítmány.
 - Ellenőrizze a készülék és a kiegészítő alkatrészek szállítás során keletkezett sérüléseit.
 - Lehetősége szerint a garancia érvényességének leteltéig őrizze meg a csomagolást.

4. Rendeltetészerűi használat

A kompresszor prés lég előállítására szolgál, a prés lég által üzemeltetett szerszámokhoz, amelyek cca. 272 l/perc-i légmennyiséggel lehetnek üzemeltetve (mint például abroncsstöltők, kifúvópisztolyok és lakkozó pisztolyok).

A gépet csak rendeltetése szerint szabad használni. Ezt túlhaladó bármilyen használat, nem számít rendeltetészerűnek. Ebből adódó bármilyen kárért vagy bármilyen fajta sérülésért a használó ill. a kezelő felelős és nem a gyártó.

Kerjük vegye figyelembe, hogy a készülékeink rendeltetésük szerint nem az ipari, kezműipari vagy gyári használatra lettek konstruálva. Nem vállalunk szavatosságot, ha a készülék ipari, kezműipari vagy gyári üzemek területén valamint egyenértékű tevékenységek területén van használva.

5. Biztonsági utasítások

△ Figyelem! Az elektromos kéziszerszámok használata során az áramütés, illetve sérülés- és tűzveszély megelőzése érdekében az alábbi alapvető biztonsági utasításokat kell betartani. Az elektromos kéziszerszám használata előtt minden utasítást olvasson el, és mindig gondosan tartsa be a biztonsági előírásokat.

△ Figyelem! A kompresszor használata során az elektromos áramütés, a sérülés- és tűzveszély ellen tartsa be a következő alapvető biztonsági intézkedéseket. A készülék használata előtt olvassa el és tartsa be ezeket az utasításokat

Biztonságos munkavégzés

1. Tartsa a munkakörét rendben
 - Rendtelenség a munkakörben baleset veszélyét idézi elő.
2. Vegye a környezeti befolyásokat figyelembe
 - Ne tegyen ki az elektromos szerszámokat esőnek.
 - Ne használjon elektromos szerszámokat nedves vagy vizes környezetben. Veszély az áramcsapás által!
 - Gondoskodjon jó megvilágításról.
 - Ne használjon elektromos eszközöket ott, ahol tűz- és robbanásveszély keletkezhet.
3. Óvja magát az áramütés elől
 - Kerülje el a földelt részekkel való testi érintkezést, mint például csövekkel, fűtőtestekkel, tűzhelyekkel, hűtőszekrényekkel.
4. Tartsa a gyerekeket távol!
 - Ne engedje meg más személynek, hogy megérintsék a szerszámot vagy a kábelt, tartsa őket a munkakörétől távol.

5. Tárolja a szerszámait biztonságosan
 - Nem használt szerszámokat egy száraz, zárt teremben és a gyerekek számára nem elérhetően kell tárolni.
6. Ne terhelje túl a szerszámait
 - Jobban és biztonságosabban dolgozik a megadott teljesítményi körben.
7. Viseljen megfelelő munkaruhát
 - Ne viseljen bő ruhát vagy ékszert. Ezeket elkapathatják a mozgó részek.
 - Hosszú hajnál viseljen hajhálót.
 - A szabadban történő munkálatoknál gumikesztyű és tapadós lábbeli ajánlatos.
8. Ne használja fel a kábelt más célokra
 - Ne hordja a szerszámot a kábelnél fogva, és ne használja fel a kábelt a csatlakozó dugó kihúzására a dugaszoló aljzatból. Óvja a kábelt hőstől, olajtól és éles szélektől.
9. Ápolja gondosan a szerszámait
 - Tartsa a kompresszort tisztán azért, hogy jól és biztosan tudjon dolgozni.
 - Tartsa be a karbantartási előírásokat..
 - Ellenőrizze le rendszeresen a csatlakozási vezetékét és a kábeljárt, és sérülés esetén cseréltesse ki azt egy elismert szakember által.
 - Ellenőrizze le rendszeresen a hosszabbító kábelt és sérülés esetén cserélje ki.
10. Húzza ki a csatlakozódugót az aljzatból
 - Ha nem használja az elektromos kéziszerszámot, javítás előtt és a szerszámok, pl. fűrészlap, fűrész és marógép cseréjénél.
11. Ügyeljen arra, hogy a gép ne indulhasson el akaratlanul
 - Mielőtt a csatlakozót bedugja az aljzatba, győződjön meg arról, hogy a gép kapcsolója kikapcsolt állapotban van.
12. Kültéren használjon hosszabbító kábelt
 - A szabadban csak szabadtéri használatra alkalmas, ennek megfelelő jelöléssel ellátott hosszabbító kábelt alkalmazzon.
 - A kábeldobot csak letekert állapotban használja.
13. Legyen figyelmes
 - Figyeljen arra, amit csinál. Munkája során kellő körültekintéssel járjon el. Ne használja az elektromos kéziszerszámot, ha nem tud rá figyelni.
14. Ellenőrizze le a készülékét sérülésekre
 - A szerszám további használata előtt a védőberendezéseket vagy enyhén sérült részeket gondosan megvizsgálni, hibátlan és meghatározásuknak megfelelő működésükre.
 - Vizsgálja meg, hogy a mozgó részek működése rendben van, és hogy nem szorulnak vagy nincsenek károsulva részeik. Ahhoz, hogy a készülék biztonsága biztosítva legyen minden résznek helyesen fel kell szerelve lennie.

- Amennyiben a használati utasításban nincs más megadva, a károsult biztonsági berendezéseket és részeket szakszerűen egy elismert szakműhely által kell megjavíttatni vagy kicseréltetni.
 - A károsult csatlakozókat egy vevőszolgálati műhely által muszáj kicseréltetni.
 - Ne használjon hibás vagy sérült csatlakozó vezetékeket.
 - Ne használjon olyan elektromos szerszámokat ahol a csatlakozót nem lehet be- és kikapcsolni.
15. Az elektromos kéziszerszám javítását villansze-relővel végeztesse
- Ez az elektromos szerszám megfelel a rávo-natkozó biztonsági határozatoknak. Javításokat csak egy villamossági szakember végezheti el, különben balesetek érhetik a használót.
16. **Figyelem!**
- Saját biztonságáért, csak a használati utasít-ásban megadott vagy a gyártó által ajánlott vagy megadott kellékeket és pótkészülékeket használni. A használati utasításban vagy a kata-lógusban ajánlott bevetési szerszámoktól vagy kellékektől eltérőek használata egy személyes-ülési veszélyt jelenthet az Ön számára.
17. Zaj
- A kompresszor használatánál zajcsökkentő fülvédőt hordani.
18. A csatlakozási vezeték kicserélése
- Ha megrongálódik a csatlakozási vezeték, akkor a veszélyeztetések elkerülése érdekében azt ki kell cseréltetni a gyártó vagy egy villamossági szakember által. Veszély az áramcsapás által!
19. Abroncsok feltöltése
- Közvetlenül a feltöltés után leellenőrizni, például egy benzinkútnál egy megfelelő manométerrel a töltést.
20. Útonhajtatható kompresszorok építési helyszí-nüzemben
- Ügyeljen arra, hogy minden tömlő és armatúra megfelelő legyen a kompresszor maximálisan engedélyezett munkanyomásának.
21. Felállítás helye
- Поставете компресора на равна повърхност.
22. A bevezető tömlőket 7 bar feletti nyomásokon érdemes biztonsági kábellel, pl. egy drótkötéllal felszerelni.

⚠ FIGYELMEZTETÉS! Ez az elektromos kéziszer-szám működés közben elektromágneses mezőt ké-pez. Ez a mező bizonyos körülmények között befo-lyásolhatja az aktív és passzív orvosi implantátumok működését. A súlyos és halálos sérülések veszélyé-nek csökkentése érdekében javasoljuk, hogy az or-voosi implantátumokkal élő személyek az elektromos kéziszerszám kezelése előtt kérjék ki orvosuk és az implantátum gyártójának véleményét.

TOVÁBBI BIZTONSÁGI UTASÍTÁSOK

Biztonsági utasítások a présléggel és a kifúvó pisztolyokkal történő dolgozáshoz

- Az üzem alatt a kompresszorszivattyú és a vezeté-kek magas hőmérsékleteket érnek el. A megérinté-sük megégetéshez vezet.
- A kompresszor által beszívott levegőt olyan hoz-zákeverésektől mentesen kell tartani, amelyek a kompresszorszivattyúban tűzhöz vagy robbanás-hoz vezethetne.
- A tömlőkuplung kioldásánál tartsa kézzel feszesen a tömlő kuplungrészét. Így elkerüli a visszacsapó-dó tömlő általi sérüléseket.
- A kifúvópisztollyal történő dolgozánál védőszem-üveget hordani. Az idegen testek vagy az elfújt ré-szek könnyen sérüléseket okozhatnak.
- Ne fújjon a kifúvópisztollyal személyekre vagy tisz-títson ruhát a testen. Sérülés veszélye!

Biztonsági utasítások a színszórásnál

- Ne dolgozzon fel olyan lakkokat vagy oldósze-reket amelyeknek a gyulladási pontja 55°C alatt van. Robbanásveszély!
- Ne melegítse meg a lakkokat vagy az oldósze-reket. Robbanásveszély!
- Ha az egészségre káros folyadékokat dolgozna meg, akkor védelemként szűrőkészülékekre (arc-maszkokra) van szükség. Vegye figyelembe az ilyen anyagokat gyártó cégnek, az óvintézkedések-kel kapcsolatos közléseit is.
- Figyelembe kell venni a megmunkálandó anyagok átcsomagolására feltett veszélyanyagrendelettel kapcsolatos adatokat és megjelöléseket. Adott esetben kiegészítő védőintézkedéseket kell elvé-gezni, különösen szükséges a megfelelő ruhák és maszkok hordása.
- Tilos a dohányzás a szórási folyamat ideje alatt, valamint a munkateremben. Robbanásveszély! Színparák is könnyen gyullékonnyak.
- Nem szabad tűzhelyeknek, nyílt fénynek vagy szik-raképző gépeknek felállítva illetve üzemeltetve len-niük.
- Ne tároljon vagy fogyasztjon ételeket vagy italo-kat a munkateremben. A festékpárák károsak az egészségre.
- A munkateremnek 30 m³-nél nagyobbnak kell len-nie és a szórásnál és szárításnál biztosítani kell egy elegendő levegőcserét.
- Ne szórjon szél ellen. Gyullékonny illetve veszélyes szórójavak szórásánál már alapjába véve figyelem-be kell venni a helyi rendőrség határozatait.
- Ne dolgozzon fel a PVC-nyomótömlővel összeköt-tetésben olyan mediumokat mint tesztbenzint, bu-tylalkoholt és metylenchloridot. Ezek a mediumok tönkreteszik a nyomótömlőt.

Nyomástartály üzemeltetése

- Aki egy nyomástartályt üzemeltet, annak azt egy rendeltetés szerű állapotban kell tartania, rendeltetés szerűen kell üzemeltetnie, felügyelnie, azonnal minden szükséges gondozási és rendbehozási munkát elvégeznie valamint a körülmények szerint szükséges biztonsági intézkedéseket megtennie.
- A felügyelő hivatal egyes esetben egy szükséges felügyelési intézkedést rendelhet el.
- Egy nyomástartályt nem szabad üzemeltetni, ha olyan hibákat mutat ki, amelyek által az alkalmazott vagy egy harmadik személy veszélyeztetve lehet.
- Minden üzem előtt a nyomástartályt rozsdára és sérülésekre leellenőrizni. Nem szabad a kompresszort sérült vagy rozsdás nyomástartállyal üzemeltetni. Ha sérüléseket állapítana meg, akkor kérjük forduljon a vevőszolgálati szakműhelyhez.

Őrizze meg az utasításokat a későbbiekre.

6. Technikai adatok

Hálózati csatlakozás	230 V ~ 50Hz
Motorteljesítmény W	2200
Üzem mód	S1
Kompresszor-fordulatszám perc ⁻¹	2850 min ⁻¹
Nyomástartályűrtartalom (literben)	50
Üzemi nyomás	ca. 8 bar
Teo. Beszívási teljesítmény (l/perc)	ca. 412
Hangteljesítménymérték L _{WA}	97 dB(A)
Bizonytalanság K _{WA}	2,03 dB
Védelmi rendszer	IP20
A készülék súlya kg-ban	ca. 41
Olajmennyiség l	ca. 0,25
Max. felállítási magasság (tengerszint felett)	1000 m

A zajkibocsátási értékek az EN ISO 3744 szerint lettek meghatározva.

Viseljen hallásvédőt.

A zaj halláskárosodást okozhat.

7. Beüzemeltetés előtt

- Győződjön meg rákapcsolás előtt arról, hogy a típus táblán megadott adatok megegyeznek a hálózati adatokkal.
- Az első üzembe helyezés előtt távolítsa el a szállítási dugót (B), és a 8.4 pontban leírtak szerint töltsse fel olajjal a forgattyúházat.

- Ellenőrizze le a készüléket szállítási károokra. Esetleges sérüléseket azonnal a szállítványozó vállalatnál, amelyik a kompresszort szállította jelenteni.
- A kompresszort a fogyasztó közelében kell felállítani.
- El kell kerülni a hosszú légvezetékek és a hosszú csatlakozók (hosszabbítókábel) használatát.
- Ügyelni egy száraz és pormentes légbeszívásra.
- Ne állítsa fel nedves vagy vizes teremben a kompresszort.
- A kompresszort csak megfelelő termekben (jól szellőztetett, környezeti hőmérséklet +5°C-tól 40°C-ig) szabad üzemeltetni. A teremben nem szabad poroknak, savaknak, páráknak, robbanékony vagy gyullékony gázoknak lennie.
- A kompresszor száraz termekben levő használatra alkalmas. Tilos olyan részlegekben használni, ahol fröccsenővízzel dolgoznak.
- Üzembe helyezés előtt ellenőrizze az olajsintet a kompresszoros szivattyúban

8. Felépítés és kezelés

⚠ Figyelem!

A beüzemeltetés előtt a készüléket okvetlenül komplett összeszerelni!

Az összeszereléshez szüksége van:

- 2 x villáskulcs 17 mm (nincs a szállítás terjedelmében)
- 2 x villáskulcs 14 mm (nincs a szállítás terjedelmében)

8.1 A kerekek felszerelése (5)

- Az 5-ös képen mutatottak szerint felszerelni a mellékelt kerekeket.

8.2 Az állóláb felszerelése (6)

- A 6-os képen mutatottak szerint felszerelni (A) a mellékelt állólábat. (2x)

8.3 Légszűrő felszerelése (2x) (7, 8)

- Vegye ki a szállítódugót (A) és jobbra elfordítva rögzítse a (7. ábra) légszűrőt a készülékre (8. ábra).

8.4 A szállítási fedél (B) cseréje (9., 10. ábra)

- Távolítsa el az olajbetöltő nyílás szállítási fedelét (B).
- Töltsse be a szállítvány részét képező kompresszorolajat a forgattyúházba, és helyezze be az olaj mellékelt záródugóját (15) az olajbetöltő nyílásba.

8.5 Hálózati csatlakozás

- A kompresszor egy védőérintkezős dugós hálózati vezetékkel van felszerelve. Ezt minden védőérintkezős 230 V ~ 50 Hz dugaszoló aljzatra rá lehet kapcsolni, amely 16A-al le van biztosítva.

- Üzembe helyezés előtt ügyeljen arra, hogy a hálózati feszültség megegyezzen a gép teljesítményi táblája szerinti üzemi feszültségnek.
- Hosszú betáplálási vezetékek, valamint meghosszabbítások, kábeldobok stb. Feszültségesezt okoznak és megakadályozhatják a motorindítást.
- Alacsony hőmérsékletknél, +5°C alatt nehéz járatóság által veszélyeztetve van a motorindítás.

8.6 Be-/kikapcsoló (2)

- A kompresszor bekapcsolásához felfelé kell húzni a be/kikapcsolót (16). A lekapcsoláshoz lefelé kell nyomni a be-/kikapcsolót.

8.7 Nyomásbeállítás: (1, 3)

- A nyomásszabályozóval (5) lesz a manométeren (4) beállítva a nyomás.
- A beállított nyomást a gyorskijelzőn lehet levenni. (3).
- A kazánynyomás a manométeren (6) less leolvasható.
- A tartálynyomás a (7) gyorscsatlakozónál vezethető ki.

8.8 Nyomás kapcsoló beállítása (1)

- A nyomáskapcsoló (2) gyárilag be van állítva.
Bekapcsolási nyomás cca. 6 bar
Kikapcsolási nyomás cca. 8 bar.

8.9 Túlterhelésgátló (14. ábra)

A motor egy túlterhelésgátlóval (18) rendelkezik. A kompresszor túlterhelése esetén a túlterhelésgátló automatikusan lekapcsol, hogy megvédje a kompresszort a túlmelegedéstől. Ha kioldott a túlterhelésgátló, akkor a (16) be-/kikapcsoló gombnál kapcsolja le a kompresszort, és várjon, amíg lehűl a kompresszor. Ekkor nyomja be a (18) túlterhelésgátlót, és kapcsolja vissza a kompresszort.

9. Elektromos csatlakoztatás

A telepített elektromos motor üzemképpen csatlakozik. A csatlakozás megfelel a vonatkozó VDE és DIN rendelkezéseknek. A vásárló által használt hálózati csatlakozó, valamint az általa használt hosszabbító vezeték is feleljen meg ezeknek az előírásoknak.

Fontos Megjegyzés

A motor túlterhelése esetén ez magától lekapcsol. A lehűlési idő (különböző) után kapcsolja be újra a motort

Sérült elektromos csatlakozóvezetékek

Az elektromos csatlakozóvezetékek szigetelése gyakran megsérül.

Ennek oka lehet:

- Nyomási helyek, ha a csatlakozóvezeték ablak- vagy ajtóréseken keresztül vezet.
 - Törési helyek a csatlakozóvezetékek szakszerűtlen rögzítése vagy vezetése miatt.
 - Vágási helyek a csatlakozóvezetékben való áthajtás miatt.
 - Szigetelés sérülése a fali csatlakozóaljzatból való kiszakítás miatt.
 - Repedések a szigetelés öregedése miatt.
- Ne használjon ilyen sérült elektromos csatlakozóvezetéseket, mivel használatuk a szigetelés sérülése miatt életveszélyes.

Rendszeresen ellenőrizze, hogy nem sérültek-e az elektromos csatlakozóvezetékek. Ügyeljen arra, hogy ellenőrzéskor a vezeték ne csatlakozzon a hálózatra. Az elektromos csatlakozóvezetékek feleljenek meg a vonatkozó VDE és DIN rendelkezéseknek. Csak H05VV-F jelölésű csatlakozóvezetéseket használjon. A csatlakozóvezeték típusának megnevezését a vezeték fel kell tüntetni.

- A termék teljesíti az EN 61000-3-11 követelményeit és a különbsatlakozási feltételek alá esik. Ez annyit jelent, hogy nem engedélyezett egy szabadon választható csatlakozási ponton történő használat.
- Kedvezőtlen hálózati viszonyoknál a készülék átmenetileg feszültségi ingadozásokhoz vezethet.
- A termék kizárólagosan olyan csatlakozási pontokon levő használatra van előrelátva, amelyek
 - a. nem lépik túl a maximálisan engedélyezett $Z_{sys} = 0,382 \Omega$ hálózati impedanciát, vagy
 - b. amelyeknek fázisokként legalább 100 A-os hálózati tartós áram terhelhetőségük van.
- Önnek mint használatnak biztosítani kell, ha szükséges akkor az energia ellátási vállallattal való megbeszélés után, hogy az Ön csatlakozási pontja, amelyen üzemeltetni akarja a terméket, a megnevezett a) vagy b) követelményt teljesíti.

Váltóáramú motor

- A hálózati feszültség 230 V~ legyen
- A 25 méternél rövidebb hosszabbító vezeték keresztmetszete 1,5 négyzetmilliméter legyen.

Az elektromos berendezések csatlakoztatását és javítását csak villamossági szakember végezheti.

Kérdései esetén az alábbi adatokat kell megadni:

- Motor áramtípusa
- Gép típuscímkéjének adatai
- Motor típuscímkéjének adatai

10. Tisztítás, karbantartás és tárolás

⚠ Figyelem!

Minden tisztítási és karbantartási munka előtt kihúzni a hálózati csatlakozót! Sérülési veszély az áramcsapások által!

⚠ Figyelem!

Várja meg amíg a készülék teljesen le nem hűlt! Megégetés veszélye!

⚠ Figyelem!

Minden tisztítási és karbantartási munka előtt a készüléket nyomásnélkültre kell tenni! Sérülés veszélye!

10.1 Tisztítás

- Tartsa a készüléket annyira por- és szennyeződés mentesen, amennyire csak lehet. Dörzsölje le a készüléket egy tiszta posztóval vagy pedig fújja ki alacsony nyomás alatt sűrített levegővel.
- Azt ajánljuk, hogy minden használat után azonnal kitisztítsa a készüléket.
- A készüléket rendszeresen egy nedves posztóval és egy kevés kenőszappannal megtisztítani. Ne használjon tisztító vagy oldó szereket; ezek megtámadhatják a készülék műanyagrészeit.
- Ügyeljen arra, hogy ne kerülhessen víz a készülék belsejébe.
- Tisztítás előtt leválasztani a tömlőt és a permetező szerszámokat a kompresszorról. Nem szabad a kompresszort vízzel, oldószerekkel vagy hasonlóakkal tisztítani.

10.2 A nyomástartály karbantartása (1-es kép)

Figyelem! A nyomástartály (8) tartós tartósságához minden üzem után a leeresztőcsavar (10) megnyitása által le kell engedni a kondenzvizet.

Eressze előtte le a kazánnyomást (lásd a 10.7.1-et). A leeresztőcsavar az óramutató járásával ellenkező irányba történő csavarás által lesz megnyitva (a kompresszor alulsó oldala felől nézve a csavarra), azért hogy a kondenzvíz teljesen le tudjon folyni a nyomástartályból. Zárja azután ismét be a leeresztőcsavart (az óramutató forgási irányába csavarni). Minden üzem előtt a nyomástartályt rozsdára és sérülésekre leellenőrizni. Nem szabad a kompresszort sérült vagy rozsdás nyomástartállyal üzemeltetni. Ha sérüléseket állapítana meg, akkor kérjük forduljon a vevőszolgálati szakmühelyhez.

⚠ Figyelem!

A nyomástartályból származó kondenzvíz olajmaradványokat tartalmaz. Környezetbarát módon, egy megfelelő hulladékgyűjtő helyen ártalmatlanítsa a kondenzvizet.

10.3 Biztonsági szelep (3-as kép)

A biztonsági szelep (17) a nyomástartó edény legnagyobb megengedett nyomására van beállítva. A biztonsági szelep átállítása vagy a leeresztő any (17.1) és a sapkája (17.3) közötti csatlakozás rögzítésének (17.2) eltávolítása nem engedélyezett.

30 üzemóránként, alkalmanként legalább 3-szor működtesse a biztonsági szelepet, hogy szükség esetén megfelelően működjön. Kioldáshoz forgassa az óramutató járásával ellentétes irányba a perforált leeresztő anyát (17.1), majd a perforált leeresztő anyán (17.1) keresztül, kézzel húzza kifelé a szelepszárat, hogy ezzel kinyissa a biztonsági szelep kimenetét.

A szelep ekkor hallhatóan kiengedi a levegőt. Ezután az óramutató járásának irányába forgatva húzza meg újra a leeresztő anyát.

10.4 Az olajállást rendszeresen leellenőrizni (11-es kép)

Állítsa a kompresszort egy síma, egyenes felületre. Az olajállásnak az olaj-figyelőüveg (12) MAX és MIN jelzése között kell lennie.

Olajcsere: Ajánlott olaj: SAE 15W 40 vagy egyenértékű.

Az első töltést cca. 10 üzemóra után ki kell cserélni, azután minden 50 üzemóra után le kell eresztetni az olajat és frisset utántölteni.

10.5 Olajcsere (1, 10, 11 ábra)

Kapcsolja le a motort és húzza ki a hálózati csatlakozót a dugaszoló aljzatból. Miután leeresztette az esetleg meglevő légnyomást, ki tudja csavarni az olaj-leeresztőcsavart (15) a kompresszorszivattyúból. Ahhoz hogy ne folyon ki az olaj ellenőrzés nélkül, tartson egy kis pléhcsatornát alá és fogja fel egy tartályba az olajat. Ha nem folyik ki teljesen az olaj, akkor ajánljuk a kompresszort egy kicsit megdönteni. Ha lefojt az olaj, akkor tegye ismét be az olaj-leeresztőcsavart (12, 13).

A fáradt olajat a megfelelő fáradt olaj gyűjtőhelyen keresztül megsemmisíteni.

Ahhoz hogy helyes olajmennyiséget töltsön be figyeljen arra, hogy a kompresszor egy sík felületen álljon. Addig új olajat tölteni az olaj-betöltőnyílásba, amíg az olajállás a maximális töltésállást el nem érte. Ez az olaj-figyelőablakon (12) egy piros ponttal van megjelölve. Ne lépje túl a maximális betöltési mennyiséget. Egy túltöltés következménye a készülék sérülése lehet. Tegye ismét be az olaj betöltőnyílásba az olaj elzáródugót (19).

10.6 A beszívószűrő tisztítása (3, 12, 13 ábra)

A beszívószűrő megakadályozza a por és a piszok beszívását. Ezt a szűrőt legalább minden 300 üzemóra után meg kell tisztítani. Egy eldugult beszívószűrő jelentősen lecsökkenti a kompresszor teljesítményét. Azáltal hogy megnyitja az aszárnyascsavart (E), eltávolítani a beszívószűrőt.

Húzza azután le a szűrőfedelelet (D). Most ki tudja venni a légszűrőt (F) és a légszűrőgépházat (K). Óvatosan kiporolni a légszűrőt és a szűrőfedelelet valamit a szűrőgépházat. Ezeket a szerkezeti elemeket azután présléggel (cca. 3 bar) ki kell fújni és az ellenkező sorrendben ismét összeszerelni.

10.7 Tárolás

⚠ Figyelem!

Húzza ki a hálózati csatlakozót, légtelenítse ki a készüléket és minden csatlakoztatott préslégszerszámot. Állítsa úgy le a kompresszort, hogy jogosulatlanok ne tudják üzembe venni.

⚠ Figyelem!

A kompresszort csak száraz és jogosulatlanok számára nem hozzáférhető környezetben tárolni. Ne döntse meg, csak állva tárolni!

10.7.1 A túlnyomás leeresztése

A kompresszorban levő túlnyomást leereszteni azáltal, hogy kikapcsolja a kompresszort és a nyomástartályban levő présleget, például egy üresjáratban levő préslég szerszámmal vagy egy kifúvópisztollyal elfogyasztja.

10.8 Szervízinformációk

Figyelembe kell venni, hogy ennél a terméknél a következő részek már használat szerinti vagy természetes kopásnak vannak alávetve ill. a következő részekre van mint fogyóeszközökre szükség.

Gyorsan kopó részek*: öv, tengelykapcsoló

* nincs okvetlenül a szállítás terjedelmében!

11. Megsemmisítés és újrahasznosítás

A szállítási károk megakadályozásához a készülék egy csomagolásban található. Ez a csomagolás nyersanyag és ezáltal ismét felhasználható vagy pedig visszavezethető a nyersanyag körforgáshoz. A készülék és annak a tartozékai különböző anyagokból állnak, mint például fémből és műanyagokból. Vigye a károsult alkatrészeket a különhulladék megsemmisítési helyhez. Érdeklődjön utánna a szaküzletben vagy a községi közigazgatásnál!

Ne dobja a használt berendezéseket a háztartási hulladékba!



Ez a szimbólum arra hívja fel a figyelmet, hogy a terméket az elektromos és elektronikus berendezések hulladékairól szóló irányelv (2012/19/EU) és a nemzeti törvények értelmében nem szabad a háztartási hulladékba dobni.

Ezt a terméket egy erre alkalmas gyűjtőhelyen kell leadni.

Ez történhet például egy hasonló termék vásárlásakor történő visszaadással vagy az elektromos és elektronikus berendezések hulladékait újrahasznosító hivatalos gyűjtőhelyen történő leadással. A használt berendezések szakszerűtlen kezelése a használt elektromos és elektronikai berendezésekben gyakran megtalálható potenciálisan veszélyes anyagok miatt negatív hatással lehet a környezetre és az emberek egészségére. Ezen termék szakszerű ártalmatlanításával ráadásul a természeti erőforrások hatékony használatához is hozzájárul. A használt berendezések gyűjtőhelyeivel kapcsolatban a városvezetésnél, a helyi közterület-fenntartónál, az elektromos és elektronikus berendezések hivatalos gyűjtőhelyén vagy a hulladékszállító vállalatnál érdeklődhet.

12. Hibaelhárítás

Üzemzavar	Lehetséges ok	Elhárítás
Nem fut a kompresszor.	Hiányzik a hálózati feszültség	Leellenőrizni a kábelt, biztosítékot és a dugaszoló aljzatot.
	Túl alacsony a hálózati feszültség.	Kerülje el a túl hosszú hosszabbítókábelt. Elegetű keresztmetszetű hosszabbítókábelt használni.
	Túl alacsony a kinti hőmérséklet.	Ne üzemeltesse + 5°C kinti hőmérséklet alatt.
	Túlhevült a motor.	Hagyni a motort lehűlni adott esetben eltávolítani a túlhevülés okát.
A kompresszor fut, de nincs nyomás.	Tömítetlen a (17) biztonsági szelep.	Cserélje ki a (17) biztonsági szelepet.
	Tönkre van a tömítés.	Leellenőrizni a tömítéseket, a tönkrement tömítéseket egy szakműhelyben kicseréltetni.
	A kondenzvíz (10) leeresztőcsavarja nem tömör.	Kézzel utánnahúzni a csavart. Leellenőrizni a tömítést a csavaron, adott esetben kicserélni.
Fut a kompresszor, a manométeren nyomás van kijelevve, de a szerszámok nem futnak.	Szivárgóak a tömlőcsatlakozások.	Leellenőrizni a préslégtömlőt és a szerszámokat, adott esetben kicserélni.
	Szivárgós a gyorskuplung.	Leellenőrizni a gyorskuplungot, adott esetben kicserélni.
	Túl kicsi nyomás van a nyomásszabályozón (5) beállítva.	Tovább kinyitni a nyomásszabályozót.

Обяснение на символите върху уреда

	<p>Преди пускане в експлоатация прочетете и спазвайте ръководството за употреба и указанията за безопасност!</p>
	<p>Носете защита за слуха.</p>
	<p>Предупреждение за горещи части</p>
	<p>Предупреждение за електрическо напрежение</p>
	<p>Предупреждение! Този уред е оборудван с автоматично управление на включване. Дръжте външните лица далече от работната зона на уреда!</p>
	<p>Внимание! Преди първоначално пускане в експлоатация проверете нивото на маслото и сменете тапата на маслото!</p>

Съдържание:
Страница:

1.	Увод	150
2.	Описание на уреда	150
3.	Обем на доставката.....	150
4.	Употреба по предназначение.....	151
5.	Указания за безопасност	151
6.	Технически данни.....	153
7.	Преди пускане в експлоатация	153
8.	Конструкция и обслужване	154
9.	Електрическо свързване.....	154
10.	Почистване, поддръжка и съхранение.....	155
11.	Изхвърляне и рециклиране	157
12.	Отстраняване на неизправности	158

1. Увод

Производител:

scheppach
 Fabrikation von Holzbearbeitungsmaschinen GmbH
 Günzburger Straße 69
 D-89335 Ichenhausen, Германия

Уважаеми клиенти,
 Желаем Ви много приятни моменти и успехи при работата с Вашия нов уред.

Указание:

Съгласно действащия закон за продуктовата отговорност, производителят на този уред не носи отговорност за щети, възникнали по или поради този уред, при:

- неправилно боравене,
- неспазване на ръководството за обслужване,
- ремонти от неупълномощени специалисти, явяващи се трети лица,
- враждане и подмяна на не оригинални резервни части,
- употреба не по предназначение,
- отказ на електрическата инсталация при неспазване на предписанията за работа с електричество и разпоредбите на VDE 0100, DIN 57113 / VDE0113.

Обърнете внимание:

Преди монтажа и пускането в експлоатация прочетете целия текст на ръководството за обслужване. Целта на това ръководство за обслужване е да Ви улесни при запознаването с Вашия електрически инструмент и използването на неговите възможности за употреба съгласно предписанията.

Ръководството за обслужване съдържа важни указания относно безопасната, правилната и икономичната работа с електрическия инструмент, избягването на опасности, спестяването на разходи за ремонт, намаляването на времената на престой и увеличаването на надеждността и живота на електрическия инструмент.

В допълнение към указанията за безопасност в това ръководство за обслужване, задължително трябва да спазвате отнасящите се до експлоатацията на електрическия инструмент предписания във Вашата страна.

Съхранявайте ръководството за обслужване при електрическия инструмент, защитено от замърсяване и влага в пластмасова торбичка. То трябва да бъде прочетено и внимателно спазвано от всеки оператор преди започване на работа. С електрическия инструмент могат да работят само лица, които са инструктирани относно употребата на електрическия инструмент и са запознати със свързаните с това опасности.

Изискваната минимална възраст трябва да се спазва.

Освен съдържащите се в това ръководство за обслужване указания за безопасност и специалните разпоредби във Вашата страна, при работата с дървообработващи машини трябва да се спазват и общопризнатите правила на техниката.

Не поемаме отговорност за злополуки или щети, възникнали поради неспазване на това ръководство или на указанията за безопасност.

2. Описание на уреда (фиг. 1 - 14)

1. Дръжка за транспортиране
2. Прекъсвач за налягане
3. Бърза връзка (регулиран сгъстен въздух)
4. Манометър (настроеното налягане може да бъде отчетено)
5. Регулатор на налягане
6. Манометър (налягането в съда под налягане може да бъде отчетено)
7. Бърза връзка (нерегулиран сгъстен въздух)
8. Съд под налягане
9. Опорен крак (2 бр.)
10. Винт за източване на кондензирана вода
11. Колело (2 бр.)
12. Винт за източване на маслото / Наблюдателно стъкло за маслото
13. Компресорна помпа
14. Въздушен филтър
15. Тапа на маслото
16. Превключвател за включване / изключване
17. Предпазен вентил
18. Превключвател срещу претоварване
19. Отвор за пълнене на масло
20. Винт (колело)
21. Подложна шайба (колело)
22. Пружинен пръстен (колело)
23. Гайка (колело)
24. Винт (опорен крак)
25. Подложна шайба (опорен крак)
26. Гайка (опорен крак)

3. Обем на доставката

⚠ ВНИМАНИЕ

Уредът и опаковъчните материали не са играчка за деца! Деца не бива да играят с пластмасови торбички, фолио и малки части! Съществува опасност от поглъщане и задушаване!

- 2 бр. въздушен филтър
- 2 бр. опорен крак
- 2 бр. колело
- 1 бр. монтажни материали
- 1 бр. тапа на маслото
- 1 бутилка масло

- 1 бр. ръководство за експлоатация
- Отворете опаковката и внимателно извадете уреда.
- Отстранете опаковъчния материал, както и опаковъчните и транспортните осигуровки (ако има такива).
- Проверете дали обемът на доставката е пълен.
- Проверете уреда и принадлежностите за повреда от транспортирането.
- По възможност запазете опаковката до изтичане на гаранционния срок.

4. Употреба по предназначение

Компресорът служи за създаване на сгъстен въздух за работещи със сгъстен въздух инструменти, които могат да бъдат задвижвани с количество на въздуха до ок. 272 l/min. (напр. приспособление за помпане на гуми, пистолет за продухване и пистолет за боядисване).

Машината може да се използва само съгласно нейното предназначение. Всяка различаваща се от това употреба не е по предназначение. За всякакъв вид произтичащи от това щети или наранявания отговорност носи потребителят/операторът, а не производителят.

Моля обърнете внимание, че нашите уреди не са конструирани с предназначение за търговска, занаятчийска или промишлена употреба. Не приемаме гаранция, ако уредът се използва в търговски, занаятчийски или промишлени предприятия, както и за равносилни дейности.

5. Указания за безопасност

⚠ Внимание! При употреба на електрически инструменти трябва да се съблюдават следните основни предпазни мерки срещу опасност от токов удар, нараняване и пожар. Прочетете всички тези указания, преди да използвате този електрически инструмент, и съхранявайте добре указанията за безопасност.

⚠ Внимание! При употребата на този компресор трябва да се съблюдават следните основни предпазни мерки срещу опасност от токов удар, нараняване и пожар. Прочетете и съблюдавайте тези указания, преди да използвате уреда

Безопасна работа

1. Поддържайте Вашето работно място подредено
 - Безпорядъкът на работното място може да доведе до злополуки.

2. Съблюдавайте влиянията на околната среда
 - Не излагайте електрически инструменти на дъжд.
 - Не използвайте електрически инструменти във влажна или мокра среда. Опасност от токов удар!
 - Осигурявайте добро осветление на работното място.
 - Не използвайте електрически инструменти на места, на които съществува опасност от пожар или експлозия.
3. Пазете се от токов удар
 - Избягвайте докосване на тялото до заземени части (напр. тръби, радиатори, електрически печки, хладилници).
4. Дръжте деца далеч!
 - Не позволявайте на други лица да докосват инструмента и кабела, дръжте ги далеч от Вашата работна зона.
5. Съхранявайте неизползвани електрически инструменти на сигурно място
 - Неизползваните електрически инструменти трябва да се оставят на сухо, високо или заключено място, извън обсега на деца.
6. Не претоварвайте Вашия електрически инструмент
 - Ще работите по-добре и по-сигурно в посочения диапазон на работни характеристики.
7. Носете подходящо облекло
 - Не носете широки дрехи или бижута, те биха могли да бъдат захванати от движещи се части.
 - При работа на открито се препоръчва използването на гумени ръкавици и обувки, които не се хлъзгат.
 - При дълги коси носете мрежа за коса.
8. Не използвайте кабела за цели, за които той не е предназначен
 - Не използвайте кабела, за да издърпвате щепсела от контакта. Пазете кабела от горещина, масло и остри ръбове.
9. Поддържайте грижливо Вашите инструменти
 - Поддържайте Вашия компресор чист, за да работите добре и сигурно.
 - Следвайте предписанията за поддръжка.
 - Проверявайте редовно свързващия проводник на електрическия инструмент и при повреда възлагайте подмяната му на признат специалист.
 - Проверявайте удължаващите кабели редовно и ги сменяйте, ако са повредени.
10. Изваждайте щепсела от контакта
 - Когато електрическият инструмент не се използва, преди поддръжка и при смяна на инструменти, като напр. режещ диск, свредло, фреза.

11. Избягвайте неволно стартиране
 - Уверявайте се, че превключвателят е изключен при вкарване на щепсела в контакта.
12. Използвайте удължаващ кабел за употреба на открито
 - На открито използвайте само допустими за това и съответно обозначени удължаващи кабели.
 - Използвайте макара с кабел само в размотано състояние.
13. Винаги бъдете внимателни
 - Внимавайте за това, което правите. Подхождайте разумно към работата. Не използвайте електрическия инструмент, когато не сте концентрирани.
14. Проверявайте електрическия инструмент за евентуални повреди
 - Преди следваща употреба на електрическия инструмент трябва внимателно да се проверява изрядното и правилно функциониране на предпазните устройства или на леко повредените части.
 - Проверявайте дали движещите се части функционират изрядно и не заяждат, или дали няма повредени части. Всички части трябва да са монтирани правилно и да отговарят на всички условия, за да се гарантира изрядната работа на електрическия инструмент.
 - Повредени предпазни устройства и части трябва да бъдат ремонтирани или подменени съгласно изискванията от признат специализиран сервиз, освен ако не е посочено друго в ръководството за обслужване.
 - Повредени превключватели трябва да се подменят от сервизна служба.
 - Не използвайте дефектни или повредени свързващи проводници.
 - Не използвайте електрически инструменти, чийто превключвател не може да се включва или изключва.
15. Възлагайте ремонта на Вашия електрически инструмент на електротехник
 - Този електрически инструмент отговаря на приложимите норми за безопасност. Ремонти могат да се извършват само от електротехник при използване на оригинални резервни части; в противен случай могат да възникнат злополуки за потребителя.
16. **Внимание!**
 - За Вашата собствена безопасност използвайте само принадлежности и допълнителни уреди, които са посочени в ръководството за обслужване или са препоръчани или посочени от производителя. Употребата на различни от препоръчаните в ръководството за обслужване или в каталога приставки или принадлежности може да представлява опасност от нараняване за Вас.

17. Шум
 - При използване на компресора носете защита за слуха.
18. Смяна на свързващия проводник
 - Ако свързващият проводник се повреди, то той трябва да бъде сменен от производителя или от електротехник, за да се избегнат опасности. Опасност от токови удари
19. Помпане на гуми
 - Проверявайте налягането на гумите непосредствено след помпането чрез подходящ манометър, напр. на бензиностанция.
20. Подвижни компресори при работа на строителни площадки
 - Следете за това, всички маркучи и арматури да са подходящи за максимално допустимото работно налягане на компресора.
21. Място на поставяне
 - Поставяйте компресора само върху равна повърхност.
22. При налягания над 7 bar се препоръчва захранващите маркучи да бъдат снабдени с предпазен кабел, напр. с телено въже.

▲ ПРЕДУПРЕЖДЕНИЕ! По време на експлоатация този електрически инструмент създава електромагнитно поле. При определени условия това поле може да наруши функционирането на активни или пасивни медицински импланти. За да се намали опасността от сериозни или смъртоносни наранявания, препоръчваме на лица с медицински импланти да се консултират със своя лекар и с производителя на медицинския имплант, преди електрическият инструмент да бъде използван.

ДОПЪЛНИТЕЛНИ УКАЗАНИЯ ЗА БЕЗОПАСНОСТ

Указания за безопасност при работа със сгъстен въздух и пистолети за въздух

- Компресорната помпа и тръбопроводите достигат високи температури при експлоатация. Докосването им води до изгаряния.
- Засмукваният от компресора въздух трябва да се пази чист от примеси, които могат да доведат до пожари или експлозии.
- При освобождаване на съединението на маркуча дръжте съединителния елемент на маркуча здраво с ръка. Така избягвате наранявания поради отскачащия назад маркуч.
- При работа с пистолет за въздух носете предпазни очила. Поради чужди тела и издухани части лесно могат да бъдат причинени наранявания.
- Не насочвайте пистолета за въздух към хора и не почиствайте дрехи върху тялото. Опасност от нараняване!

Указания за безопасност при пръскане на боя

- Не обработвайте лакове или разтворители с точка на запалване под 55° C. Опасност от експлозия!
- Не загрявайте лакове и разтворители. Опасност от експлозия!
- Ако се обработват вредни за здравето течности, необходими са филтриращи уреди (маски за лице) за защита. Съблюдавайте също и дадените чрез мерки за безопасност указания от производителите на такива вещества.
- Следва да се съблюдават поставените върху опаковките на обработваните материали указания и маркировките на разпоредбата за опасните вещества. Евентуално трябва да се вземат допълнителни предпазни мерки, по-специално носене на подходящо облекло и маски.
- По време на процеса на пръскане и в работното помещение не бива да се пуши. Опасност от експлозия! Също и изпаренията на боите са лесно запалими.
- Не бива да има, съотв. да се използват огнища, открит пламък или създаващи искри машини.
- Не съхранявайте и не употребявайте храни и напитки в работното помещение. Изпаренията на боите са вредни за здравето.
- Работното помещение трябва да е по-голямо от 30 m³ и трябва да е осигурена достатъчна циркулация на въздуха при пръскането и изсъхването.
- Не пръскайте срещу вятъра. По правило при разпръскване на запалими, съотв. опасни материали съблюдавайте разпоредбите на местните полицейски органи.
- При напорен маркуч от ПВХ не обработвайте среди като лаков бензин, бутилалкохол и метиленхлорид. Тези среди разрушават напорния маркуч.

Експлоатация на съдове под налягане

- Който експлоатира съд под налягане, трябва да го поддържа в изрядно състояние, да го контролира, да извършва необходимите работи по поддръжка и ремонт незабавно и да изпълнява условията съгласно необходимите мерки за безопасност.
- Надзорните органи могат в отделни случаи да изискат контролни мерки.
- Съд под налягане не бива да се експлоатира, ако показва дефект, чрез който се застрашават работещите или трети лица.
- Преди всяка експлоатация проверявайте съда под налягане за ръжда и повреди. Компресорът не бива да се експлоатира с повреден или ръждясал съд под налягане. Ако установите повреди, моля обърнете се към сервисна работилница.

Съхранявайте добре тези указания за безопасност.

6. Технически данни

Присъединяване към мрежата	230 V ~ 50Hz
Мощност на двигателя W	2200
Режим на работа	S1
Обороти на компресора	2850 min ⁻¹
Обем на съда под налягане (в литри)	50
Работно налягане	ca. 8 bar
Теорет. всмукателна мощност l/min	ca. 412
Ниво на звукова мощност L _{WA}	97 dB(A)
Неопределеност K _{WA}	2,03 dB
Тип защита	IP20
Тегло на уреда в kg	ca. 41
Масло (15W 40) l	ca. 0,25
Макс. надморска височина (н.м.р.)	1000 m

Стойностите на шум и вибрации са определени съгласно EN ISO 3744.

Носете защита за слуха.

Въздействието на шум може да причини загуба на слуха.

7. Преди пускане в експлоатация

- Преди свързването се уверете, че данните върху типовата табелка съвпадат с данните на мрежата.
- Преди първото пускане в експлоатация свалете транспортния капак и напълнете корпуса на компресорната помпа, както е описано в точка 8.4.
- Проверете уреда за транспортни щети. Незабавно съобщете на транспортната компания, с която е бил доставен компресорът, за каквито и да е щети.
- Поставянето на компресора трябва да се извърши в близост до консуматора.
- Дълги въздухопроводи и дълги проводници (удължаващи кабели) трябва да се избягват.
- Следете за това, засмукваният въздух да е сух и чист.
- Не поставяйте компресора във влажно или мокро помещение.

- Компресорът трябва да се експлоатира само в подходящи помещения (добре вентилирани, околна температура +5°C до 40°C). В помещението не бива да има прахове, киселини, изпарения, експлозивни или запалими газове.
- Компресорът е подходящ за употреба в сухи помещения. В области, в които се работи с пръски вода, употребата не е допустима.
- Преди пускане в експлоатация трябва да бъде проверено нивото на маслото в компресорната помпа.

8. Конструкция и обслужване

⚠ Внимание!

Преди пускането в експлоатация непременно монтирайте изцяло уреда!

За монтажа се нуждаете от:

- 2 x гаечен ключ 17 mm (не са включени в обема на доставката)
- 2 x гаечен ключ 14 mm (не са включени в обема на доставката)

8.1 Монтаж на колелата (фиг. 5)

- Монтирайте приложените колела (11), както е показано.

8.2 Монтаж на опорния крак (2 бр.) (фиг. 6)

- Монтирайте приложения опорен крак (2 бр.), както е показано.

8.3 Монтаж на въздушния филтър (2 бр.) (фиг. 7, 8)

- Отстранете транспортната тапа (А) и завинтете здраво въздушния филтър (14) към уреда.

8.4 Смяна на транспортния капак (18) (фиг. А)

- Свалете транспортния капак на отвора за наливане на масло.
- Налейте доставеното компресорно масло в корпуса на компресорната помпа и поставете приложената Тапа на маслото (15) отново в отвора за наливане на масло.

8.5 Присъединяване към мрежата

- Компресорът е оборудван с мрежов проводник с щепсел тип Шуко. Той може да бъде свързан към всеки контакт тип Шуко 230V ~ 50 Hz, който е обезопасен с 16 A.
- Преди пускане в експлоатация внимавайте за това, мрежовото напрежение да съвпада с работното напрежение и мощността на машината върху типовата табелка.
- Дълги захранващи проводници, както и удължаващи проводници, макари с кабели и т.н., причиняват спад на напрежението и могат да попречат на пускане на двигателя.

- При ниски температури под +5°C пускът на двигателя е застрашен от трудно движение.

8.6 Превключвател за включване / изключване (фиг. 2)

- За включване на компресора превключвателят за включване/изключване (16) се изтегля нагоре. За изключване превключвателят за включване/изключване се натиска надолу.

8.7 Настройка на налягането: (фиг. 1,3)

- С регулатора на налягането (5) се настройва налягането при манометъра (4).
- Настроеното налягане може да се отвежда от бързата връзка (3).
- На манометъра (6) се отчита налягането на съда под налягане.
- Налягането от съда под налягане се отвежда от бързата връзка (7).

8.8 Настройка на прекъсвач за налягане (фиг. 1)

- Прекъсвачът за налягане (2) е настроен фабрично.
Налягане на включване ок. 6 bar
Налягане на изключване ок. 8 bar

8.9 Превключвател срещу претоварване (фиг. 14)

Двигателят е оборудван с превключвател срещу претоварване (18). При претоварване на компресора превключвателят срещу претоварване изключва автоматично, за да предпази компресора от прегряване. Ако превключвателят срещу претоварване се е задействал, изключете компресора от прекъсвача за включване/изключване (16) и изчакайте, докато компресорът се охлади. Сега натиснете превключвателя срещу претоварване (18) и отново включете компресора.

9. Електрическо свързване

Монтираният електродвигател е свързан в готовност за експлоатация. Свързването отговаря на приложимите разпоредби на VDE и DIN. Мрежовото свързване от страна на клиента, както и използваният удължаващ кабел, трябва да отговарят на тези предписания.

Важни указания

При претоварване на двигателя, той се изключва автоматично. След време на охлаждане (различно по време), двигателят може да се включи отново.

Повреден свързващ електрически проводник.

По свързващите електрически проводници често възникват повреди в изолацията.

Причини за това могат да бъдат:

- Точки на притискане, когато свързващите проводници са прокарани през процепи на прозорци или врати.
- Точки на прегъване поради неправилно закрепване или прокарване на свързващия проводник.
- Места на прерязване поради прегазване на свързващия проводник.
- Повреди в изолацията поради дърпане от стенния контакт.
- Пукнатини поради стареене на изолацията.

Такива дефектни свързващи електрически проводници не бива да се използват и поради повредената изолация са опасни за живота.

Редовно проверявайте за повреди свързващите електрически проводници. Внимавайте за това, при проверката свързващият проводник да не е закачен към електрическата мрежа.

Свързващите електрически проводници трябва да отговарят на приложимите разпоредби на VDE и DIN. Използвайте само свързващи проводници с обозначение H05VV-F.

Отпечатване на типовото обозначение върху свързващия кабел е задължително предписание.

- Продуктът отговаря на изискванията на Европейската норма 61000-3-11 и подлежи на специални условия за свързване в електрическата мрежа. Това означава, че не е допустима употреба на произволно избрани места за свързване на уреда.
- При неблагоприятни условия в мрежата уредът може да доведе до временни колебания в напрежението.
- Продуктът е предвиден да се използва само на такива места за свързване, които
 - a. не надхвърлят максимално допустимо пълно съпротивление $Z_{sys} = 0,382 \Omega$ или
 - b. които имат натоварване на мрежата при продължителен работен режим от най-малко 100 A за фаза
- Като потребители трябва да гарантирате, ако е необходимо след консултиране с фирмата, осигуряваща Вашето електроснабдяване, че Вашето място за свързване, където искате да задействате уреда, отговаря на едно от двете посочени изисквания а) или б).

Двигател на променлив ток:

- Мрежовото напрежение трябва да е 230 V~.
- Удължаващите проводници с дължина до 25 m трябва да са с напречно сечение от 1,5 квадратни милиметра.

Свързване и ремонти на електрическо оборудване трябва да се извършват само от електротехник.

При запитвания, моля посочвайте следните данни:

- Тип ток на двигателя
- Данни от типовата табелка на машината
- Данни от типовата табелка на двигателя

10. Почистване, поддръжка и съхранение

⚠ Внимание!

Преди всякакви работи по почистване и поддръжка издърпвайте мрежовия щепсел! Опасност от нараняване от токови удари!

⚠ Внимание!

Изчакайте уредът да се охлади докрай! Опасност от изгаряне!

⚠ Внимание!

Преди всякакви работи по почистване и поддръжка налягането трябва да се изпусне от уреда! Опасност от нараняване!

10.1 Почистване

- Поддържайте уреда възможно най-чист от прах и замърсявания. Избърсвайте уреда с чиста кърпа или го продухвайте със сгъстен въздух под ниско налягане.
- Препоръчваме да почиствате уреда веднага след всяка употреба.
- Почиствайте уреда редовно с влажна кърпа и малко мек сапун. Не използвайте почистващи препарати или разтворители; те биха могли да разядат пластмасовите части на уреда. Внимавайте за това, да не може да попадне вода във вътрешността на уреда.
- Преди почистване маркучът и инструментите за пръскане трябва да бъдат отделени от компресора. Компресорът не бива да се почиства с вода, разтворители или подобни.

10.2 Поддръжка на съда под налягане (фиг. 1)

Внимание! За продължителна годност на съда под налягане (8) след всяка експлоатация кондензираната вода трябва да се изпуска чрез отваряне на винта за източване (10).

Преди това изпуснете налягането от съда (вж. 10.7.1). Винтът за източване се отваря чрез въртене обратно на часовниковата стрелка (поглед от долната страна на компресора към винта), за да може кондензираната вода да изтече напълно от съда под налягане. След това отново затворете винта за източване (въртене по часовниковата стрелка). Преди всяка експлоатация проверявайте съда под налягане за ръжда и повреди. Компресорът не бива да се експлоатира с повреден или ръждясал съд под налягане.

Ако установите повреди, моля обърнете се към сервисна работилница.

⚠ Внимание!

Кондензираната вода от съда под налягане съдържа остатъци от масло. Изхвърляйте кондензираната вода съгласно изискванията за опазване на околната среда в съответен пункт.

10.3 Предпазен вентил (фиг. 3)

Предпазният вентил (17) е настроен на максимално до-пустимото налягане на съда под налягане. Не е допустимо регулиране на предпазния вентил или сваляне на свърз-ващия предпазител (17.2) между гайката за изпускане (17.1) и нейната капачка (17.3).

За да функционира пред-пазния вентил правилно в случай на нужда, той трябва да се задейства на всеки 30 работни часа, но най-малко 3 пъти годишно. За отваряне завъртете перфорираната гайка за източване (17.1) обратно на часовниковата стрелка и след това издърпайте на ръка стеблото на клапана през перфорираната гайка за източване (17.1), за да отворите изхода на предпазния вентил. Вентилът изпуска въздуха звучно. След това отново затегнете гайката за източване по посока на стрелката.

10.4 Редовна проверка на нивото на маслото (фиг. 11)

Поставете компресора върху равна, хоризонтална повърхност.

Нивото на маслото трябва да е между MAX и MIN на наблюдателното стъкло за маслото (12).

Смяна на маслото: Препоръчвано масло: SAE 15W 40 или еквивалентно.

Първоначално напълненото масло трябва да бъде сменено след 10 часа работа; след това на всеки 50 часа работа маслото трябва да се източва и да се напълва ново.

10.5 Смяна на маслото (фиг. 1, 10, 11)

Изключете двигателя и изтеглете мрежовия щепсел от контакта. Отстранете тапата на маслото (15). След като се изпуснали евентуално наличния сгъстен въздух, можете да развинтите винта за източване на маслото (12) при компресорната помпа (13).

За да не изтече маслото неконтролируемо, дръжте малък ламаринен улей отдолу и съберете маслото в съд. Ако маслото не изтича напълно, препоръчваме да наклоните леко компресора. Ако маслото е изтекло, поставете отново винта за източване на маслото (12).

Изхвърлете отработеното масло в съответен пункт за събиране на отработено масло.

За да напълните правилното количество масло, следете за това, компресорът да стои върху хоризонтална повърхност. Наливайте новото масло в отвора за пълнене (19), докато нивото на маслото достигне максималното ниво на пълнене. То е отбелязано чрез червена точка върху наблюдателното стъкло за маслото (12) (фиг. 11). Не надвишавайте максималното количество на пълнене. Препълване може да доведе до повреди по уреда. Поставете тапата на маслото (15) отново в отвора за пълнене на масло (19).

10.6 Почистване на филтъра за засмукван въздух (фиг. 3, 12, 13)

Филтърът за засмукван въздух предотвратява проникването на прах и замърсявания. Необходимо е почистване на този филтър най-малко на всеки 300 часа работа. Задръстен филтър за засмукван въздух намалява значително производителността на компресора.

Отстранете филтъра за засмукван въздух (2 бр.), като свалите крилчатия винт (E).

След това изтеглете капака на филтъра (D). Сега можете да извадите въздушния филтър (F). Изгупайте внимателно въздушния филтър, капака на филтъра и корпуса на филтъра. След това тези конструктивни елементи трябва да бъдат продухани със сгъстен въздух (ок. 3 bar) и отново да бъдат монтирани в обратна последователност.

10.7 Съхранение

⚠ Внимание!

Издърпайте мрежовия щепсел, изпуснете въздуха от уреда и всички свързани пневматични инструменти. Изключете компресора така, че той да не може да бъде пуснат в експлоатация от неупълномощени лица.

⚠ Внимание!

Съхранявайте компресора само в сухи и недостъпни за неупълномощени лица места. Не го обръщайте, съхранявайте само изправен! Маслото може да изтече!

10.7.1 Изпускане на налягането

Изпуснете налягането в компресора, като изключите компресора и изразходвате все още наличния в съда под налягане сгъстен въздух, напр. с пневматичен инструмент на празен ход или с пистолет за продухване.

10.8 Информация относно обслужването

Необходимо е да се вземе под внимание, че следните части при този продукт подлежат на естествено износване или такова вследствие на употребата им респ. следните части са необходими като консумативи.

Износващи се части*: колан и Бърза връзка

* Не се включват задължително в доставения комплект!

11. Изхвърляне и рециклиране

Уредът се намира в опаковка за предпазване от щети при транспортирането. Тази опаковка е суровина и може да се използва повторно или да се върне обратно в цикъла за преработка на суровините.

Уредът и неговите принадлежности се състоят от различни материали, като напр. метал и пластмаси. Предавайте дефектните елементи като специални отпадъци. Попитайте в специализирано предприятие или общинските власти!

Не изхвърляйте старите уреди в битовите отпадъци!



Този символ показва, че този продукт не трябва да се изхвърля с битовите отпадъци съгласно директивата относно отпадъците от електрическото и електронното оборудване (2012/19/ЕС) и националните закони. Този продукт трябва да се предаде в предвиден за тази цел събирателен пункт. Това може например да се случи чрез връщане при закупуване на подобен продукт или чрез предаване в упълномощен събирателен пункт за рециклиране на отпадъците от електрическо и електронно оборудване. Неправилното боравене със стари уреди може да има отрицателно въздействие върху околната среда и човешкото здраве поради съдържащите се в отпадъците от електрическо и електронно оборудване опасни вещества. Чрез правилното изхвърляне на този продукт Вие допринасяте за ефективното използване на природните ресурси. Информация за събирателните пунктове за стари уреди можете да получите от Вашата градска администрация, общинските комунални фирми, оторизираните пунктове за събиране на отпадъци от електрическо и електронно оборудване или Вашия сметосъбирач.

12. Отстраняване на неизправности

Неизправност	Възможна причина	Отстраняване
Компресорът не работи.	Няма мрежово напрежение.	Проверете кабела, мрежовия щепсел, предпазителя и контакта.
	Твърде ниско мрежово напрежение.	Избягвайте твърде дълги удължаващи кабели. Използвайте удължаващ кабел с достатъчно голямо напречно сечение на жилата.
	Твърде ниска външна температура.	Не експлоатирайте при външна температура под +5° C.
	Двигателят прегрява.	Оставете двигателя да изстине, при нужда отстранете причината за прегряването.
Компресорът работи, но няма налягане..	Нехерметичен предпазен вентил (17).	Сменете предпазния вентил (17).
	Повредени уплътнения.	Проверете уплътненията, възложете смяна на повредените уплътнения в специализиран сервис.
	Нехерметичен винт за източване на кондензирана вода (10).	Притегнете винта на ръка. Проверете уплътнението върху винта, при нужда сменете.
Компресорът работи, на манометъра се показва налягане, но инструментите не работят.	Нехерметични съединения на маркучите.	Проверете маркуча за сгъстен въздух и инструментите, при нужда сменете.
	Нехерметична бърза връзка.	Проверете бързата връзка, при нужда сменете
	Настроено твърде ниско налягане на регулатора на налягане (5).	Навийте повече регулатора на налягане.

Obrazložitev simbolov na napravi

	<p>Pred zagonom preberite navodila za uporabo in varnostne napotke ter jih upoštevajte!</p>
	<p>Nosite zaščito sluha!..</p>
	<p>Opozorilo pred vročimi deli!</p>
	<p>Opozorilo pred električno napetostjo!</p>
	<p>Opozorilo! Enota je daljinsko vodena in se lahko zažene brez opozorila.</p>
	<p>Pozor! Pred prvim zagonom preverite nivo olja in zamenjajte zaporni čep za olje!</p>

Kazalo:
Stran:

1.	Uvod	161
2.	Opis naprave	161
3.	Obseg dostave	161
4.	Namenska uporaba	162
5.	Varnostni napotki	162
6.	Tehnični podatki	164
7.	Pred zagonom	164
8.	Zgradba in upravljanje	164
9.	Električni priključek	165
10.	Čiščenje vzdrževanje in skladiščenje	165
11.	Odlaganje med odpadke in reciklaža	166
12.	Pomoč pri motnjah	167

1. Uvod

Proizvajalec:

scheppach
 Fabrikation von Holzbearbeitungsmaschinen GmbH
 Günzburger Straße 69
 D-89335 Ichenhausen

Spoštovani kubec,

želimo vam veliko veselja in uspeha pri delu z vašo novo napravo.

Napotek:

Proizvajalec te naprave skladno z veljavnim zakonom o odgovornosti za izdelke ne jamči za poškodbe na tej napravi ali poškodbe s to napravo, do katerih pride pri:

- nepravilnem ravnanju,
- neupoštevanju navodil za uporabo,
- popravilih, ki jih izvedejo tretji, nepooblaščen strokovnjaki,
- vgraditvi neoriginalnih nadomestnih delov in zamenjava z njimi,
- uporaba, ki ni v skladu z namenom uporabe,
- izpadu električne naprave pri neupoštevanju električnih predpisov in določil VDE 0100, DIN 57113 / VDE0113.

Upoštevajte naslednje:

Pred montažo in zagonom preberite celotno besedilo navodil za uporabo.

Ta navodila za uporabo vam olajšajo spoznati električno orodje in izkoristiti njegove možnosti uporabe, ki so v skladu z določili.

Navodila za uporabo vsebujejo pomembne napotke o varnem, strokovnem in ekonomičnem delu z električnim orodjem, o izogibanju nevarnostim, prihranku stroškov za popravila, zmanjšanju časov izpada in povečanju zanesljivosti ter življenjske dobe električnega orodja.

Poleg varnostnih določil v teh navodilih za uporabo morate nujno upoštevati predpise svoje države, ki veljajo za uporabo električnega orodja.

Navodila za uporabo shranite poleg električnega orodja, ovita v plastični ovitek, tako da bodo zaščiteni pred umazanijo in vlago. Pred sprejemom dela mora vsaka upravljalna oseba prebrati in skrbno upoštevati omenjena navodila. Na električnem orodju lahko delajo samo osebe, ki so poučene o uporabi orodja in o nevarnostih, ki so povezane s tem. Upoštevajte zahtevano najnižjo starost.

Poleg varnostnih napotkov iz teh navodil in posebnih predpisov vaše države morate pri uporabi identičnih strojev upoštevati tudi splošno veljavna tehnična pravila.

Ne prevzemamo nikakršne odgovornosti za nezgode in poškodbe, nastale zaradi neupoštevanja teh navodil in varnostnih napotkov.

2. Opis naprave (sl. 1 - 14)

1. Transportni ročaj
2. Tlačno stikalo
3. Hitra spojka (reguliran stisnjeni zrak)
4. Manometer (nastavljen tlak je mogoče odčitati)
5. Regulator tlaka
6. Manometer (tlak kotla je mogoče odčitati)
7. Hitra spojka (nereguliran stisnjen zrak)
8. Tlačna posoda
9. Oporna noga (2x)
10. Izpustni vijak za kondenzat
11. Kolo (2x)
12. Izpustni vijak za olje/kontrolno okence za olje
13. Črpalka kompresorja
14. Zračni filter
15. Zaporni čep za olje
16. Stikalo za vklop/izklop
17. Varnostni ventil
18. Preobremenitveno stikalo
19. Odprtina za dolivanje olja
20. Vijak (kolo)
21. Podložka (kolo)
22. Vzmetni obroč (kolo)
23. Matica (kolo)
24. Vijak (oporna noga)
25. Podložka (oporna noga)
26. Matica (oporna noga)

3. Obseg dostave

⚠ POZOR

Naprava in embalažni material nista otroški igrači! Otroci se ne smejo igrati s plastičnimi vrečkami, folijami in majhnimi deli! Obstaja nevarnost, da jih pogoltnejo in se z njimi zadušijo!

- 2x zračni filter
- 2x oporna noga
- 2x kolo
- 1x montažni material
- 1x zaporni čep za olje
- 1x plastenka za olje
- 1x navodila za uporabo
- Odprite embalažo in napravo previdno vzemite ven.
- Odstranite embalažni material ter ovojna in transportna varovala (če obstajajo).
- Preverite, ali je obseg dostave celovit.
- Preverite, če so se naprava in deli pribora poškodovali med transportom.
- Po možnosti embalažo shranite do preteka garancijskega časa.

4. Namenska uporaba

Kompresor je namenjen ustvarjanju stisnjenega zraka za orodja, ki jih poganja stisnjen zrak in lahko delujejo s količino zraka do približno 272 l/min (npr. polnilniki za pnevmatike, pištola za izpihovanje in pištola za lakiranje).

Stroj se sme uporabljati samo v skladu s predvidenim namenom. Vsaka druga uporaba, ki presega to, ni v skladu z namenom. Za škodo ali telesne poškodbe vseh vrst, ki izhajajo iz tega, je odgovoren uporabnik/upravljavca in ne proizvajalec.

Prosimo, upoštevajte, da naše naprave namensko niso konstruirane za gospodarsko, obrtno ali industrijsko uporabo. Ne prevzemamo nobene odgovornosti, če napravo uporabljate v gospodarskih, obrtnih ali industrijskih obratih ter enakih dejavnostih.

5. Varnostni napotki

⚠ **Pozor!** Pri uporabi električnih orodij je treba zaradi zaščite pred električnim udarom, nevarnostjo poškodb in požara upoštevati sledeče temeljne varnostne ukrepe. Pred uporabo električnega orodja preberite vse varnostne napotke in jih varno shranite.

⚠ **Pozor!** Pri uporabi tega kompresorja je treba zaradi zaščite pred električnim udarom, nevarnostjo poškodb in požara upoštevati sledeče temeljne varnostne ukrepe.

Preberite in upoštevajte te napotke, preden začnete uporabljati napravo.

Varno delo

1. Delovni prostor vzdržujte v urejenem stanju
 - Nered v delovnem prostoru lahko povzroči nezgode.
2. Upoštevajte vplive okolice
 - Električnih orodij ne izpostavljajte dežju.
 - Električnih orodij ne uporabljajte na vlažnem ali mokrem. Nevarnost zaradi električnega udara!
 - Poskrbite za dobro osvetlitev delovnega območja.
 - Električnih orodij ne uporabljajte, če obstaja nevarnost požara ali eksplozije.
3. Zaščitite se pred električnim udarom
 - Izogibajte se stiku z ozemljenimi deli (npr. cevmi, radiatorji, električnimi štedilniki, hladilniki)
4. Otrokom ne pustite blizu!
 - Drugim osebam ne pustite, da bi se dotikale orodja in kabla, ne pustite jim blizu svojemu delovnemu območju.
5. Orodja, ki niso v uporabi, varno shranite
 - Električna orodja, ki niso v uporabi, shranite na suhem, visoko ležečem ali zaprtem mestu, izven dosega otrok.

6. Ne preobremenjujte električnega orodja
 - V navedenem območju moči lahko delate bolje in varneje.
7. Nosite primerna oblačila
 - Ne nosite širokih oblačil ali nakita, ker vas lahko zagrabijo premikajoči se deli.
 - Pri delih na prostem je priporočeno nositi gumijaste rokavice in neдрseča obuvala.
 - Če imate dolge lase, nosite mrežico za lase.
8. Kabla ne uporabljajte v namene, za katere ni predviden
 - Kabla ne uporabljajte za to, da bi izvlekli vtič iz vtičnice. Kabel zaščitite pred vročino, oljem in ostrimi robovi.
9. Svoja orodja negujte s skrbnostjo
 - Kompresor mora biti čist, da lahko delate dobro in varno.
 - Upoštevajte predpise za vzdrževanje.
 - Redno preverjajte priključni vod električnega orodja in ga ob poškodovanosti predajte strokovnjaku, da ga zamenja.
 - Redno preverjajte podaljševalne vode in jih zamenjajte, če so poškodovani.
10. Izvlecite vtič iz vtičnice
 - Ob neuporabi električnega orodja, pred vzdrževanjem in pri menjavi orodij, kot npr. žagin list, vrtalnik, rezkalnik.
11. Izogibajte se nenamernemu zagonu
 - Pred vklopom vtiča v vtičnico se prepričajte, da je stikalo izklopljeno.
12. Kabelski podaljšek uporabljajte na prostem.
 - Na prostem uporabljajte samo dovoljene in ustrezno označene kabelske podaljške.
 - Kabelski boben uporabljajte samo, ko je odvit.
13. Vedno bodite pozorni
 - Pazite, kaj delate. Dela se lotevajte razumno. Električnega orodja ne uporabljajte, če niste koncentrirani.
14. Preverite električno orodje glede morebitnih poškodb
 - Pred nadaljnjo uporabo električnega orodja morate pregledati zaščitne priprave ali rahlo poškodovane dele, če brezhibno in ustrezno delujejo.
 - Prepričajte se, da premični deli brezhibno delujejo, se ne zatikajo in niso poškodovani. Vsi deli morajo biti pravilno nameščeni in izpolnjevati morajo vse pogoje, da je zagotovljeno brezhibno delovanje električnega orodja.
 - Poškodovane zaščitne priprave in dele mora priznana strokovna delavnica ustrezno popraviti ali zamenjati, če v navodilih za uporabo ni podano nič drugega.
 - Poškodovana stikala mora zamenjati servisna delavnica.
 - Ne uporabljajte pomanjkljivih ali poškodovanih priključnih vodov.
 - Ne uporabljajte električnih orodij, pri katerih ni mogoče vklopiti in izklopiti stikala.

15. Vaše električno orodje naj popravlja strokovnjak za elektriko

- To električno orodje ustreza zadevnim varnostnim določilom. Popravila lahko izvaja samo strokovnjak za elektriko, s tem, da uporablja originalne nadomestne dele, sicer lahko nastane nevarnost za uporabnika.

16. **Pozor!**

- Zaradi lastne varnosti uporabljajte samo pribor in dodatne naprave, ki so navedene v navodilih za uporabo ali jih priporoča ali navaja proizvajalec. Uporaba vložnih orodij ali priborov, ki niso priporočeni v navodilih za uporabo ali v katalogu, lahko predstavlja osebno nevarnost poškodb za vas.

17. Hrup

- Pri uporabi kompresorja nosite zaščito sluha.

18. Zamenjava priključnega voda

- Če se priključni vod poškoduje, ga morata proizvajalec ali strokovnjak za elektriko zamenjati, da se prepreči nevarnost. Nevarnost zaradi električnih udarov

19. Polnjenje pnevmatik

- Neposredno po polnjenju s primernim manometrom preverite tlak v pnevmatikah, npr. na bencinskem servisu.

20. Prevozniki kompresorji za delovanje na gradbiščih

- Pazite, da so vse gibke cevi in armature primerne za najvišji dovoljen delovni tlak kompresorja.

21. Mesto postavitve

- Kompresor postavite samo na ravno površino.

22. Priporočljivo je, da dovodne gibke cevi pri tlakih nad 7 bar opremite z varnostnim kablom, npr. z žično vrvjo.

⚠ OPOZORILO! To električno orodje med delovanjem ustvarja elektromagnetno polje. To polje lahko v določenih okoliščinah vpliva na aktivne ali pasivne medicinske vsadke. Zaradi zmanjšanja nevarnosti resnih ali smrtnih poškodb, osebam z medicinskimi vsadki priporočamo, da se pred uporabo električnega orodja posvetujejo s svojim zdravnikom ali proizvajalcem medicinskega vsadka.

DODATNI VARNOSTNI NAPOTKI

Varnostni napotki za delo s stisnjenim zrakom in pištolami za izpihovanje

- Črpalka kompresorja in vodi med delovanjem dosežejo visoke temperature. Dotiki vodijo do opeklin.
- V zraku, ki ga vsesa kompresor, ne sme biti primesi, ki v črpalki kompresorja lahko privedejo do požarov ali eksplozij.
- Pri odklapanju cevne spojke z roko držite spojni kos gibke cevi. Tako se izognete telesnim poškodbam zaradi gibke cevi, ki jo vrže nazaj.

- Pri delu s pištolo za izpihovanje nosite zaščitna očala. Tujki in deli, ki jih odpihne v stran, zlahka povzročijo telesne poškodbe.
- S pištolo za izpihovanje ne pihajte v ljudi ali oblačila na telesu. Nevarnost poškodb!

Varnostni napotki pri brizganju barv

- Ne delajte z laki ali topili z vnetiščem pod 55 °C. Nevarnost eksplozije!
- Lakov ali topil ne segrevajte. Nevarnost eksplozije!
- Če delate z zdravju škodljivimi tekočinami, za zaščito potrebujete filtrirne naprave (maske za obraz). Upoštevajte tudi podatke in zaščitne ukrepe, ki jih navajajo proizvajalci takšnih snovi.
- Upoštevati je treba podatke in oznake uredbe o nevarnih snoveh na dodatnih ovojninah obdelanih materialov. Po potrebi je treba sprejeti dodatne zaščitne ukrepe, zlasti nošenje primernih oblačil in mask.
- Med brizganjem ter v delovnem prostoru ni dovoljeno kaditi. Nevarnost eksplozije! Tudi plini barv so lahko vnetljivi.
- Kurišča, odprta luč ali stroji, ki ustvarjajo iskre, ne smejo biti prisotni oz. jih ni dovoljeno uporabljati.
- Jedi in napitkov ne hranite ali uživajte v delovnem prostoru. Plini barv so zdravju škodljivi.
- Delovni prostor mora biti večji od 30 m³ in zagotovljen mora biti zadosten pretok zraka pri brizganju in sušenju.
- Ne brizgajte proti vetru. Pri brizganju gorljivih oz. nevarnih snovi za brizganje dosledno upoštevajte določila lokalnega policijskega oddelka.
- V povezavi s tlačno gibko cevjo iz PVC ne delajte z mediji, kot so beli špirit, butilni alkohol in metilen klorid. Ti mediji uničijo tlačno gibko cev.

Delo s tlačnimi posodami

- Kdor dela s tlačno posodo, jo mora vzdrževati v ustreznem stanju, ustrezno delati z njo, nadzorovati, nemudoma izvesti potrebna vzdrževalna dela in popravila in v skladu z razmerami sprejeti potrebne varnostne ukrepe.
- Nadzorni organ lahko v posamičnem primeru odredi potrebne nadzorne ukrepe.
- Tlačne posode ni dovoljeno uporabljati, če ima napake, zaradi katerih so ogroženi zaposleni ali tretje osebe.
- Pred vsako uporabo preverite tlačno posodo, če je rjasta in poškodovana. Kompresorja ni dovoljeno uporabljati s poškodovano ali rjasto tlačno posodo. Če opazite poškodbe, se obrnite na servisno delavnico za stranke.

Varnostne napotke skrbno shranite.

6. Tehnični podatki

Omrežni priključek	230 V ~ 50Hz
Moč motorja W	2200
Način delovanja	S1
Število vrtljajev kompresorja	2850 min ⁻¹
Prostornina tlačne posode (v litrih)	50
Delovni tlak	pribl. 8 barov
Teor. sesalna moč l/min	pribl. 412
Nivo moči zvoka L _{WA}	97 dB(A)
Negotovost K _{WA}	2,03 dB
Stopnja zaščite	IP20
Teža naprave v kg	pribl. 41
Olje (15W 40) l	pribl. 0,25
Največja višina postavitve (n. v.)	1000 m

Vrednosti emisij hrupa so bile ugotovljene v skladu z EN ISO 3744.

Nosite zaščito za sluh.

Zaradi vpliva hrupa lahko oglušite.

7. Pred zagonom

- Pred priključitvijo se prepričajte, da se podatki na tipski ploščici ujemajo s podatki o električnem omrežju.
- Pred prvim zagonom odstranite transportni čep in ohišje črpalke kompresorja napolnite z oljem, kot je opisano v točki 8.4.
- Preverite napravo, če je utrpela poškodbe pri transportu. Morebitne poškodbe takoj sporočite transportnemu podjetju, ki je dostavilo kompresor.
- Kompresor je treba postaviti v bližini porabnika.
- Izogibati se je treba dolgim vodom za zrak in kratkim dovodom (podaljševalni kabel).
- Pazite, da je vsesani zrak suh in brez prahu.
- Kompresorja ne postavljajte v vlažnem ali mokrem prostoru.
- Kompresor je dovoljeno uporabljati samo v primernih prostorih (dobro prezračevani, temperatura okolice +5 °C do 40 °C). V prostoru ne sme biti prahu, kislin, hlapov, eksplozivnih ali vnetljivih plinov.
- Kompresor je primeren za uporabo v suhih prostorih. V območjih, kjer se dela z brizgajočo vodo, uporaba ni dovoljena.
- Pred zagonom morate preveriti nivo olja v črpalki kompresorja.

8. Zgradba in upravljanje

⚠ Pozor!

Pred zagonom obvezno v celoti montirajte napravo!

Za montažo potrebujete:

- 2x viličasti ključ 17 mm (ni vsebovan v obsegu dostave)
- 2x viličasti ključ 14 mm (ni vsebovan v obsegu dostave)

8.1 Montaža koles (slika 5)

Namestite priložena kolesa (11), kot je prikazano.

8.2 Montaža oporne noge (2x) (slika 6)

- Namestite priloženo oporno nogo (2x), kot je prikazano.

8.3 Montaža zračnega filtra (2x) (slika 7, 8)

- Odstranite transportni čep (A) in privijte zračni filter (14) v napravo.

8.4 Zamenjava transportnega pokrova (B) (slika 9, 10)

- Odstranite transportni pokrov odprtine za polnjenje olja.
- Priloženo olje za kompresor nalijte v ohišje črpalke kompresorja in vstavite priložen zaporni čep za olje (15) v odprtino za polnjenje olja.

8.5 Omrežni priključek

- Kompresor je opremljen z električnim vodom z varnostnim vtičem. Tega je mogoče priključiti na vsako varnostno vtičnico 230 V ~ 50 Hz, ki je zaščitena z varovalko 16 A.
- Pred zagonom pazite, da se omrežna napetost ujema z delovno napetostjo in močjo stroja na ploščici s podatki.
- Dolgi dovodi ter podaljški, kabelski bobni itd. povzročijo upad napetosti in lahko preprečijo zagon motorja.
- Pri nizkih temperaturah pod +5 °C je zagon motorja ogrožen zaradi težke gibljivosti.

8.6 Stikalo za vklop/izklop (slika 2)

- Za vklop kompresorja stikalo za vklop/izklop (16) povlecite navzgor. Za izklop stikalo za vklop/izklop potisnite navzdol.

8.7 Nastavitev tlaka: (slika 1, 3)

- Z regulatorjem tlaka (5) nastavite tlak na manometru (4).
- Nastavljen tlak lahko sprostite na hitri spojki (3).
- Na manometru (6) odčitajte tlak kotla.
- Tlak v kotlu lahko odvajate na hitri spojki (7).

8.8 Nastavitev tlačnega stikala (slika 1)

- Tlačno stikalo (2) je tovarniško nastavljeno.
Vklonni tlak pribl. 6 barov
Izklopni tlak pribl. 8 barov

8.9 Preobremenitveno stikalo (slika 14)

Motor ima nameščeno preobremenitveno stikalo (18). Ko je kompresor preobremenjen, preobremenitveno stikalo samodejno izklopi kompresor, da ga zaščiti pred pregretjem. Če se preobremenitveno stikalo sproži, s stikalom za vklop/izklop (16) izklopite kompresor in počakajte, da se ohladi. Zdaj pritisnite preobremenitveno stikalo (18) in ponovno vklopite kompresor.

9. Električni priključek

Nameščeni elektromotor je priključen, tako da je pripravljen za uporabo. Priključek ustreza zadevnim standardom VDE in DIN. Omrežni priključek in uporabljen podaljšek na strani kupca morata ustrezati predpisom.

Pomembni napotki

Pri preobremenitvi motorja se ta samodejno izklopi. Po določenem času hlajenja (različni časi) lahko motor znova vklopite.

Poškodovan električni priključni vod.

Na električnih priključnih vodih pogosto nastanejo poškodbe izolacije.

Vzroki za to so lahko:

- Otiščanci, če priključne vode speljete skozi okna ali reže vrat.
- Pregibi zaradi nepravilne pritrditve ali vodenja priključnih vodov.
- Rezi zaradi vožnje preko priključnih vodov.
- Poškodbe izolacije zaradi iztrganja iz stenske vtičnice.
- Pretrgana mesta zaradi staranja izolacije.

Takih poškodovanih električnih priključnih vodov ne smete uporabljati, ker so zaradi poškodb izolacije smrtno nevarni.

Redno preverjajte, če so električni priključni vodi poškodovani. Pri tem pazite, da priključni vod pri preverjanju ne bo visel na električnemu omrežju.

Električni priključni vodi morajo ustrezati zadevnim določilom VDE in DIN. Uporabljajte samo priključne vode z oznako »H05VV-F«.

Po predpisih mora biti oznaka tipa priključnega voda natisnjena na njem.

- Izdelek izpolnjuje zahteve EN 61000-3-11 in je zavezan posebnim pogojem za priključek. To pomeni, da uporaba na poljubnih, prosto izbirnih priključnih točkah ni dovoljena.

- Naprava lahko ob neugodnih pogojih električnega omrežja povzroči prehodno napetostno nihanje.
- Izdelek je predviden izključno za uporabo na priključnih točkah, ki
 - a. ne presegajo največje dovoljene omrežne impedance »Z« ($Z_{\text{najv.}} = 0,382 \Omega$) ali
 - b. omogočajo neprekinjene tokovne obremenitve omrežja vsaj 100 A na fazo.
- Kot uporabnik morate zagotoviti, po potrebi s posvetovanjem z vašim podjetjem za oskrbo z električno energijo, da vaša priključna točka, na katero želite priključiti proizvod in ga uporabljati, izpolnjuje obe od zgoraj navedeni zahtevi, a) in b).

Motor na izmenični tok:

- Omrežna napetost mora biti ~ 230 V.
- Podaljški do 25 m morajo imeti prečni prerez 1,5 kvadratnega milimetra.

Priključevanje in popravila električne opreme lahko izvajajo samo električarji.

V primeru povpraševanja morate navesti spodnje podatke:

- Vrsta toka, ki napaja motor
- Podatki tipske ploščice stroja
- Podatki na tipski ploščici motorja

10. Čiščenje vzdrževanje in skladiščenje

⚠ Pozor!

Pred vsemi čiščenji in vzdrževalnimi deli izvalcite omrežni vtič! Nevarnost telesnih poškodb zaradi udarov toka!

⚠ Pozor!

Počakajte, da se naprava popolnoma ohladi! Nevarnost opeklin!

⚠ Pozor!

Pred vsemi čiščenji in vzdrževalnimi deli sprostite tlak iz naprave! Nevarnost poškodb!

10.1 Čiščenje

- Na napravi mora biti čim manj prahu in umazanije. Zdrgnite napravo s čisto krpo ali jo izpihajte s stisnjenim zrakom pod nizkim tlakom.
- Priporočamo, da napravo očistite neposredno po vsaki uporabi.
- Napravo redno čistite z vlažno krpo in malo maza-vega mila. Ne uporabljajte čistil ali topil, ker lahko poškodujejo plastične dele naprave. Pazite, da v notranjost naprave ne vdre voda.
- Pred čiščenjem kompresorja je treba odklopiti gibko cev in orodja za brizganje. Kompresorja ni dovoljeno čistiti z vodo, topili ali podobnim.

10.2 Vzdrževanje tlačne posode (slika 1)

Pozor! Za uporabnost tlačne posode (8) morate po vsaki uporabi izpustiti kondenzat, tako da odprete izpustni vijak (10).

Pred tem sprostite tlak kotla (glejte 10.7.1). Izpustni vijak odprete tako, da ga obračate v levo (smer gledanja od spodnje strani kompresorja proti vijaku), da lahko kondenzat v celoti izteče iz tlačne posode. Zatem ponovno privijte izpustni vijak (obračanje v desno). Pred vsako uporabo preverite tlačno posodo, če je rjasta in poškodovana

Kompresorja ni dovoljeno uporabljati s poškodovano ali rjasto tlačno posodo. Če opazite poškodbe, se obrnite na servisno delavnico za stranke.

⚠ Pozor!

Kondenzat iz tlačne posode vsebuje ostanke olja. Kondenzat odstranite na okolju prijazen način in ustreznem zbirnem mestu.

10.3 Varnostni ventil (slika 3)

Varnostni ventil (17) je nastavljen na najvišji dovoljen tlak tlačne posode. Varnostnega ventila ni dovoljeno premikati ali odstraniti veznega varovala (17.2) med izpustno matico (17.1) in njenim pokrovom (17.3).

Da varnostni ventil pravilno deluje, ko je potrebno, ga je treba aktivirati na vsakih 30 obratovnih ur oziroma vsaj 3-krat letno. Za odpiranje obrnite perforirano izpustno matico (17.1) v nasprotni smeri urinega kazalca in nato drog ventila ročno povlecite čez izpustno matico (17.1) navzven, da odprete izpust varnostnega ventila. Ventil nato slišno izpusti zrak. Na koncu znova zategnite odtočno matico v smeri urinega kazalca.

10.4 Redno preverjajte raven olja (slika 11)

Postavite kompresor na ravno površino.

Raven olja mora biti med oznakama MAX in MIN v kontrolnem okencu za olje (12).

Menjava olja: Priporočeno olje: SAE 15W 40 ali enakovredno olje.

Prvo polnjenje je treba zamenjati po prvih 10 obratovnih urah. Nato je treba vsakih 50 obratovnih ur izpustiti olje in napolniti novo.

10.5 Menjava olja (slika 1, 10, 11)

Izklopite motor in izvlecite omrežni vtič iz vtičnice. Odstranite zaporni čep za olje (15). Ko ste izpustili morebiten zračni tlak, lahko odvijete izpustni vijak za olje (12) na črpalki kompresorja (13).

Da olje ne bo nenadzorovano iztekalo, postavite manjšo kovinsko posodo in olje prestrezite vanjo. Če olje ne izteče v celoti, priporočamo, da kompresor nekoliko nagnete. Ko olje izteče, znova vstavite izpustni vijak za olje (12).

Staro olje zavržite na primernem zbirnem mestu za izrabljeno olje.

Za dolivanje ustrezne količine olja pazite, da bo kompresor stal na ravni površini. Napolnite novo olje v odprtino za polnjenje olja (19), dokler raven olja ne doseže največje količine. Ta je označena z rdečo točko na kontrolnem okencu za olje (12) (slika 11). Ne prekoračite največje količine polnjenja. Prekomerno polnjenje lahko poškoduje napravo. Zaporni čep za olje (15) znova vstavite v odprtino za polnjenje olja (19).

10.6 Čiščenje sesalnega filtra (slika 3, 12, 13)

Sesalni filter preprečuje vsesavanje prahu in nečistoč. Ta filter je treba očistiti vsakih 300 obratovnih ur. Zamašen sesalni filter močno zmanjšuje učinkovitost kompresorja.

Odstranite sesalni filter (2×), tako odvijete krilati vijak (E).

Nato snemite pokrov filtra (D). Zdaj lahko odstranite zračni filter (F). Previdno izpetite zračni filter, pokrov filtra in ohišje filtra. Te sestavne dele morate nato spihati s stisnjenim zrakom (prib. 3 bare) in jih namestiti v obratnem vrstnem redu.

10.7 Skladiščenje

⚠ Pozor!

Izvlecite omrežni vtič, prezračite napravo in vsa priključena pnevmatska orodja. Kompresor odložite tako, da ga nepooblaščene osebe ne morejo uporabljati.

⚠ Pozor!

Kompresor shranite samo v suhem okolju, ki ni dostopno nepooblaščenim osebam. Ne zvrčajte ga, shranite ga samo v stoječem položaju! Olje lahko izteče!

10.7.1 Sproščanje nadtlaka

Nadtlak sprostite iz kompresorja tako, da izklopite kompresor in porabite stisnjen zrak, ki je še v tlačni posodi, npr. s pnevmatskim orodjem v prostem teku ali s pištolo za izpihovanje.

10.8 Informacije o servisu

Upoštevajte, da so pri tem izdelku sledeči deli podvrženi obrabi, ki izhaja iz uporabe, ali naravni obrabi oz. so sledeči deli potrebni kot potrošni material.

Potrošni material*: jermen in sklopka

* Ni nujno v obsegu dostave!

11. Odlaganje med odpadke in reciklaža

Naprava je zaradi preprečitve poškodb pri transportu v embalaži. Ta embalaža je iz surovine in je zato ponovno uporabna ali jo lahko vrnete v surovinski cikel. Naprava in njen pribor so iz različnih materialov, kot npr. iz kovine in umetnih snovi. Okvarjene sestavne dele zavržite med posebne odpadke. Povprašajte v specializirani trgovini ali v občinski upravi!

Odpadne opreme ne odvrzite med gospodinske odpadke!



Ta simbol označuje, da je tega izdelek v skladu z Direktivo o odpadni električni in elektronski opremi (2012/19/EU) in v skladu z nacionalno zakonodajo ni dovoljeno odvreči med gospodinske odpadke. Ta izdelek je treba dostaviti na ustrezno zbirno mesto.

Lahko ga, na primer, vrnete ob nakupu podobnega izdelka ali pa ga dostavite v zbirni center, ki je pristojen za reciklažo odpadne električne in elektronske opreme.





Neustrezni postopki s starimi napravami lahko zaradi potencialno nevarnih snovi, ki so pogosto vsebovane v odpadni električni in elektronski opremi, predstavlja nevarnost za okolje in človeško zdravje. Če ta izdelek pravilno zavržete, prispevate tudi k učinkoviti rabi naravnih virov. Informacije

o zbirnih mestih odpadne opreme dobite pri mestni upravi, lokalnem organu, ki je pristojen za ravnanje z odpadki, pri pooblaščenem zbirnem mestu za odstranjevanje odpadne električne in elektronske opreme ali pri svojem komunalnem podjetju.

12. Pomoč pri motnjah

Motnja	Mogoč vzrok	Ukrep
Kompresor se ne zažene.	Ni omrežne napetosti.	Preverite kabel, omrežni vtič, varovalko in vtičnico.
	Omrežna napetost je prenizka.	Izogibajte se predolgim podaljševalnim kablom. Uporabite podaljševalni kabel z zadostnim presekom žil.
	Zunanja temperatura je prenizka.	Kompresorja ne uporabljajte pod +5 °C zunanje temperature.
	Motor je pregret.	Počakajte, da se motor ohladi, in po potrebi odpravite vzrok pregretja.
Kompresor deluje, vendar ni tlaka.	Varnostni ventil (17) ne tesni.	Zamenjajte varnostni ventil (17).
	Tesnila so zanič.	Preverite tesnila, strokovna delavnica naj zamenja zanič tesnila.
	Izpustni vijak za kondenzat (10) je netesen.	Z roko zategnite vijak. Preverite tesnilo na vijaku in ga po potrebi zamenjajte.
Kompresor deluje, na manometru je prikazan tlak, vendar orodja ne delujejo.	Spoji gibke cevi so netesni.	Preverite gibke cev za stisnjen zrak in orodja ter jih po potrebi zamenjajte.
	Hitra spojka je netesna.	Preverite hitro spojko in jo po potrebi zamenjajte.
	Na regulatorju tlaka (5) je nastavljen prenižek tlak.	Bolj odprite regulator tlaka.

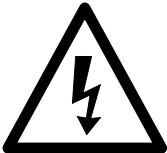
Objašnjenje simbola na uređaju

	<p>Prije stavljanja u pogon pročitajte i poštujujte priručnik za rukovanje i sigurnosne napomene!</p>
	<p>Nosite zaštitu za sluh!</p>
	<p>Upozorenje na vruće dijelove!</p>
	<p>Upozorenje na električni napon!</p>
	<p>Upozorenje! Jedinicom se daljinski rukuje i može se pokrenuti bez upozorenja.</p>
	<p>Pozor! Prije prvog stavljanja u pogon provjerite razinu ulja i zamijenite zaporni čep za ulje!</p>

Sadržaj:	Stranica:
1. Uvod	170
2. Opis uređaja	170
3. Opseg isporuke	170
4. Namjenska uporaba	171
5. Sigurnosne napomene	171
6. Tehnički podatci	173
7. Prije stavljanja u pogon	173
8. Montiranje i rukovanje	173
9. Priključivanje na električnu mrežu	174
10. Čišćenje, održavanje i skladištenje	174
11. Zbrinjavanje i recikliranje	175
12. Otklanjanje neispravnosti	176

1. Uvod

Proizvođač:

scheppach
 Fabrikation von Holzbearbeitungsmaschinen GmbH
 Günzburger Straße 69
 D-89335 Ichenhausen

Cijenjeni kupče,

Želim vam mnogo zadovoljstva i uspjeha pri radu s novim uređajem.

Napomena:

Prema važećem njemačkom Zakonu o odgovornosti za proizvode, proizvođač ovog uređaja ne odgovara za štete koje nastanu na ovom uređaju ili koje ovaj uređaj uzrokuje u slučaju:

- nestručnim rukovanjem
- nepridržavanja priručnika za uporabu,
- popravcima koje obave neovlašteni stručnjaci
- montažom i zamjenom neoriginalnih rezervnih dijelova
- nenamjenske uporabe,
- kvarova električnog sustava zbog nepridržavanja propisa i odredaba o električnoj energiji VDE 0100, DIN 57113 / VDE0113.

Vodite računa o sljedećem:

Prije montaže i stavljanja u pogon pročitajte cjelokupan tekst priručnika za uporabu.

Ovaj priručnik za uporabu treba vam olakšati upoznavanje s električnim alatom i njegovim namjenskim mogućnostima uporabe.

Priručnik za uporabu sadržava važne napomene za siguran, ispravan i ekonomičan rad s ovim električnim alatom te za sprječavanje opasnosti, smanjivanje troškova popravka i prekida rada te povećavanje pouzdanosti i radnog vijeka električnog alata.

Osim sigurnosnih propisa iz ovog priručnika za uporabu svakako se pridržavajte i nacionalnih propisa koji se odnose na rad ovog električnog alata.

Čuvajte priručnik za uporabu u blizini električnog alata, zaštićenog od prljavštine i vlage u plastičnoj vrećici. Prije početka rada svi rukovatelji moraju pročitati i pozorno se pridržavati ovog priručnika. Na električnom alatu smiju raditi samo osobe koje su podučene u uporabi električnog alata i upućene u opasnosti koje su povezane s njegovom uporabom. Strojem smiju rukovati samo osobe odgovarajuće minimalne dobi.

Osim sigurnosnih napomena sadržanih u ovom priručniku za uporabu i posebnih nacionalnih propisa valja se pridržavati i općeprihvaćenih tehničkih pravila za rad konstrukcijski identičnih naprava.

Ne preuzimamo odgovornost za nezgode ili štete koje nastanu zbog nepridržavanja ovog priručnika i sigurnosnih napomena.

2. Opis uređaja (sl. 1 - 14)

1. Transportna ručka
2. Tlačna sklopka
3. Brza spojka (regulirani stlačeni zrak)
4. Manometar (omogućava očitavanje namještenog tlaka)
5. Regulator tlaka
6. Manometar (omogućava očitavanje tlaka u kotlu)
7. Brza spojka (neregulirani stlačeni zrak)
8. Tlačni spremnik
9. Nosiva noga (2x)
10. Ispusni vijak za kondenziranu vodu
11. Kotač (2x)
12. Ispusni vijak za ulje / kontrolno okance za ulje
13. Kompresorska pumpa
14. Filtar zraka
15. Zaporni čep za ulje
16. Sklopka za uključivanje/isključivanje
17. Sigurnosni ventil
18. Preopteretna sklopka
19. Otvor za ulijevanje ulja
20. Vijak (kotač)
21. Podložna pločica (kotač)
22. Opružni prsten (kotač)
23. Matica (kotač)
24. Vijak (nosiva noga)
25. Podložna pločica (nosiva noga)
26. Matica (nosiva noga)

3. Opseg isporuke

⚠ POZOR

Uređaj i ambalažni materijali nisu dječja igračka! Djeca se ne smiju igrati plastičnim vrećicama, folijama i malim dijelovima! Postoji opasnost od gutanja i gušenja!

- 2x filtari zraka
 - 2x nosiva noga
 - 2x kotač
 - 1x montažni materijal
 - 1x zaporni čep za ulje
 - 1x boca za ulje
 - 1x priručnik za uporabu
- Otvorite ambalažu i oprezno izvadite uređaj.
 - Uklonite ambalažni materijal te ambalažne i transportne osigurače (ako postoje).
 - Provjerite je li isporučena oprema kompletna.
 - Provjerite ima li na uređaju i dijelovima pribora šteta kod transporta."
 - Sačuvajte ambalažu po mogućnosti do isteka jamstvenog razdoblja.

4. Namjenska uporaba

Kompresor služi za proizvodnju stlačenog zraka za pneumatske alate koje je moguće pokretati s količinom zraka do cca 272 l/min (npr. punjač guma, pištolj za ispuhivanje i pištolj za lakiranje).

Stroj je dopušteno rabiti samo namjenski. Svaka druga uporaba smatra se nenamjenskom. Za štete ili ozljede uzrokovane takvom uporabom odgovoran je korisnik/rukovatelj, a ne proizvođač.

Vodite računa o tome da naši uređaji namjenski nisu konstruirani za komercijalnu, obrtničku ili industrijsku uporabu. Ne preuzimamo odgovornost ako se uređaj uporabi u komercijalnim, obrtničkim ili industrijskim pogonima te za srodne zadatke.

5. Sigurnosne napomene

⚠ Pozor! Pri uporabi električnih alata valja se pridržavati sljedećih osnovnih sigurnosnih mjera radi zaštite od električnog udara te opasnosti od ozljeda i požara. Prije uporabe ovog električnog alata pročitajte sve sljedeće napomene i čuvajte ih na sigurnom mjestu.

⚠ Pozor! Prilikom uporabe ovog kompresora valja se pridržavati sljedećih osnovnih sigurnosnih mjera radi zaštite od električnog udara te opasnosti od ozljeda i požara. Prije uporabe uređaja pročitajte ove napomene i pridržavajte ih se

Siguran rad

1. Održavajte red u radnom prostoru
 - Nered u radnom prostoru može uzrokovati nezgode.
2. Vodite računa o okolnim utjecajima
 - Električne alate ne izlažite kiši.
 - Električne alate ne rabite u vlažnoj ili mokroj okolini. Opasnost zbog električnog udara!
 - Pobrinite se za dobru rasvjetu radnog prostora.
 - Ne rabite električne alate ondje gdje postoji opasnost od požara ili eksplozije.
3. Zaštitite se od električnog udara
 - Izbjegavajte dodir tijela s uzemljenim dijelovima (npr. cijevima, radiatorima, električnim štednjacima, rashladnim uređajima)
4. Udaljite djecu!
 - Ne dopustite drugima da diraju alat i kabel te ih udaljite iz radnog područja.
5. Spremite električne alate koje ne rabite na sigurno mjesto
 - Električne alate koje ne rabite spremite na suho, povišeno ili zatvoreno mjesto, izvan dohvata djece.

6. Ne preopterećujte električni alat
 - Radit ćete bolje i sigurnije u navedenom rasponu snage.
7. Nosite odgovarajuću odjeću
 - Ne nosite široku odjeću ili nakit jer bi ih pokretni dijelovi mogli zahvatiti.
 - Prilikom rada na otvorenom preporučuje se uporaba gumenih rukavica i cipela protiv klizanja.
 - Ako imate dugu kosu, nosite mrežicu za kosu.
8. Kabel ne rabite za svrhe za koje nije namijenjen
 - Ne rabite kabel kako biste izvukli utikač iz utičnice. Zaštitite kabel od vrućine, ulja i oštih rubova.
9. Pozorno njegujte alate
 - Održavajte kompresor čistim kako biste radili dobro i sigurno.
 - Pridržavajte se propisa za održavanje.
 - Redovito provjeravajte električni kabel električnog alata i u slučaju oštećenja prepustite ovlaštenom stručnjaku da ga zamijeni.
 - Redovito provjeravajte produžne kabele i zamijenite ih ako su oštećeni.
10. Izvucite utikač iz utičnice
 - Kad električni alat ne rabite, prije održavanja i pri zamjeni alata kao što su list pile, svrdlo, glodalo.
11. Izbjegavajte nenamjerno pokretanje
 - Prilikom ukopčavanja utikača u utičnicu provjerite je li sklopka isključena.
12. Rabite produžne kabele za vanjski prostor
 - Na otvorenom rabite samo odobrene i primjerno označene produžne kabele.
 - Rabite kabelski bubanj samo kad je odmotan.
13. Budite uvijek pozorni
 - Pazite na ono što radite. Radite razumno. Ne rabite električni alat ako ste dekoncentrirani.
14. Provjerite je li električni alat eventualno oštećen
 - Prije nastavka uporabe električnog alata valja pažljivo provjeriti ispravno i namjensko funkcioniranje zaštitnih naprava ili lako oštećenih dijelova.
 - Provjerite funkcioniraju li pokretni dijelovi ispravno i da ne zapinju te jesu li dijelovi oštećeni. Svi dijelovi moraju biti ispravno montirani i ispunjavati sve uvjete kako bi se osigurao ispravan rad električnog alata.
 - Ovlaštena specijalizirana radionica mora namjenski popraviti ili zamijeniti oštećene zaštitne naprave i dijelove, osim ako nije drugačije navedeno u priručniku za uporabu.
 - Oštećene sklopke mora zamijeniti radionica servisne službe.
 - Ne rabite neispravne ili oštećene električne kabele.
 - Ne rabite električne alate čiju sklopku nije moguće uključiti i isključiti.

15. Popravak električnog alata prepustite električaru
- Ovaj električni alat udovoljava primjenjivim sigurnosnim propisima. Popravke smije obavljati samo ovlašteni električar uporabom originalnih rezervnih dijelova; u suprotnom korisnik može doživjeti nezgode.
16. **Pozor!**
- Radi svoje sigurnosti rabite samo pribor i dodatne uređaje koji su navedeni u priručniku za uporabu ili koje preporučuje ili specificira proizvođač. Uporaba drugih nastavaka ili pribora koji nisu preporučeni u priručniku za uporabu ili u katalogu može vas izložiti opasnosti od ozljeda.
17. Buka
- Prilikom uporabe kompresora nosite štitnik sluha.
18. Zamjena priključnog voda
- Ako se priključni vod ošteti, mora ga zamijeniti proizvođač ili elektrotehnički stručnjak kako bi se izbjegle opasnosti. Opasnost zbog električnih udara
19. Punjenje guma
- Provjerite tlak u gumama neposredno nakon punjenja s pomoću prikladnog manometra, npr. na benzinskoj postaji.
20. Prevozivi kompresori prilikom rada na gradilištu
- Pobrinite se za to da su sva crijeva i sve armature prikladni za maksimalno dopušten radni tlak kompresora.
21. Mjesto postavljanja
- Postavite kompresor samo na ravnu podlogu.
22. Preporučljivo je da se dovodna crijeva pri tlakovima višima od 7 bar opreme sigurnosnim kabelom, npr. žičanim užetom.

⚠ UPOZORENJE! Ovaj električni alat tijekom rada proizvodi elektromagnetsko polje. To polje može u određenim okolnostima ometati aktivne ili pasivne medicinske implantate. Kako bi se smanjila opasnost od najtežih ili smrtonosnih ozljeda, preporučujemo da se osobe s medicinskim implantatima prije rukovanja električnim alatom savjetuju sa svojim liječnikom i proizvođačem tog medicinskog implantata.

DODATNE SIGURNOSNE NAPOMENE

Sigurnosne napomene za rad sa stlačenim zrakom i pištoljima za ispuhivanje

- Kompresorska pumpa i vodovi tijekom rada postižu visoke temperature. Njihovo dodirivanje uzrokuje opekline.
- Zrak koji usisava kompresor ne smije sadržavati primjese koje u kompresorskoj pumpi mogu uzrokovati požare ili eksplozije.
- Prilikom otpuštanja crijevne spojke čvrsto rukom držite spojni element crijeva. Tako ćete izbjeći ozljede zbog odskakanja crijeva.

- Prilikom rada s pištoljem za ispuhivanje nosite zaštitne naočale. Strana tijela i ispuhani dijelovi mogu lako uzrokovati ozljede.
- Pištoljem za ispuhivanje ne raspuhujte osobe i ne čistite odjeću na tijelu. Opasnost od ozljeda!

Sigurnosne napomene prilikom prskanja laka

- Ne nanosite lakove ili otapala s plamištem nižim od 55 °C. Opasnost od eksplozije!
- Ne zagrijavajte lakove i otapala. Opasnost od eksplozije!
- Prilikom obrade štetnih tekućina radi zaštite su potrebni filtarski uređaji (maske za lice). Pridržavajte se i informacija o zaštitnim mjerama proizvođača takvih materijala.
- Valja se pridržavati informacija i oznaka iz uredbe o opasnim tvarima otisnutih na pakiranjima obrađivanih materijala. Po potrebi valja poduzeti dodatne zaštitne mjere, a konkretno valja nositi prikladnu odjeću i maske.
- Tijekom postupka prskanja pušenje je zabranjeno i u radnoj prostoriji. Opasnost od eksplozije! I pare od lakova su lakozapaljive.
- Ognjišta, otvorena svjetlost ili strojevi koji proizvode iskre ne smiju postojati ili raditi.
- U radnoj prostoriji ne čuvajte ili konzumirajte hranu i piće. Pare od lakova su štetne.
- Radna prostorija mora biti veća od 30 m³ i mora biti zajamčena dovoljna izmjena zraka prilikom prskanja i sušenja.
- Ne prskajte suprotno smjeru vjetra. U pravilu se prilikom prskanja zapaljivih ili opasnih materijala pridržavajte propisa mjesnih policijskih vlasti.
- U kombinaciji s PVC tlačnim crijevom ne obrađujte medije kao što su ispitni benzin, butilni alkohol i metilen klorid. Ti mediji uništavaju tlačno crijevo.

Rad tlačnih spremnika

- Svatko tko radi s tlačnim spremnikom mora ga održavati u ispravnom stanju, propisno njime rukovati, nadzirati ga, obavljati potrebne radove servisiranja i popravljajući te po potrebi poduzimati potrebne sigurnosne mjere.
- Nadzorno tijelo može u konkretnom slučaju zatražiti potrebne mjere nadzora.
- Tlačni spremnik nije dopušteno rabiti ako na njemu postoje nedostaci koji ugrožavaju radnike ili druge ljude.
- Prije svakog rada provjerite postoje li hrđa i oštećenja na tlačnom spremniku. Kompresor ne smije raditi s oštećenim ili hrđavim tlačnim spremnikom. Ako utvrdite oštećenja, molimo obratite se radionici servisne službe.

Spremite sigurnosne napomene na sigurno mjesto.

6. Tehnički podatci

Mrežni priključak	230 V ~ 50 Hz
Snaga motora W	2200
Način rada	S1
Brzina vrtnje kompresora	2850 min ⁻¹
Volumen tlačnog spremnika (u litrama)	50
Pogonski tlak	cca 8 bar
Teor. usisni učinak l/min	cca 412
Razina zvučne snage L _{WA}	97 dB(A)
Nesigurnost K _{WA}	2,03 dB
Stupanj zaštite	IP20
Masa uređaja u kg	cca 41
Ulje (15W 40) l	cca 0,25
Maks. visina uporabe (nadmorska visina)	1000 m

Vrijednosti emisije buke utvrđene su u skladu s EN ISO 3744.

Nosite štitnik sluha.

Djelovanje buke može uzrokovati gubitak sluha.

7. Prije stavljanja u pogon

- Prije priključivanja provjerite podudaraju li se podatci na označnoj pločici s vrijednostima električne mreže.
- Prije prvog stavljanja u pogon skinite transportni čep i napunite kućište kompresorskog motora uljem kao što je opisano u točki 8.4.
- Provjerite postoje li na uređaju štete kod transporta. Sva oštećenja odmah prijavite transportnom poduzeću kojim je kompresor otpremljen.
- Postavljanje kompresora potrebno je obaviti u blizini potrošača.
- Valja izbjegavati duge vodove za zrak i duge dovodne vodove (produžne kabele).
- Pobrinite se za to da je usisani zrak suh i bez prašine.
- Ne rabite kompresor u vlažnoj ili mokroj prostoriji.
- Kompresor je dopušteno rabiti samo u prikladnim prostorijama (dobro provjetrenim, s okolnom temperaturom +5 °C do 40 °C). U toj prostoriji ne smije biti prašina, kiselina, para, eksplozivnih ili zapaljivih plinova.
- Kompresor je prikladan za uporabu u suhim prostorijama. Uporaba nije dopuštena u područjima u kojima se radi s rasprskanom vodom.
- Prije stavljanja u pogon potrebno je provjeriti razinu ulja u kompresorskoj pumpi.

8. Montiranje i rukovanje

⚠ Pozor!

Prije stavljanja u pogon svakako kompletno montirajte uređaj!

Za montažu vam je potrebno:

- 2 x račvasti ključ 17 mm (nije sadržan u opsegu isporuke)
- 2 x račvasti ključ 14 mm (nije sadržan u opsegu isporuke)

8.1 Montiranje kotača (slika 5)

- Montirajte priložene kotače (11) kao što je prikazano.

8.2 Montiranje potporne noge (2x) (slika 6)

- Montirajte priloženu nosivu nogu (2x) kao što je prikazano.

8.3 Montiranje filtra zraka (2x) (slika 7, 8)

- Izvadite transportni čep (A) i pritegnite filter zraka (14) na uređaj.

8.4 Zamjena transportnog poklopca (B) (slika 9, 10)

- Skinite transportni poklopac otvora za ulijevanje ulja.
- Ulijte isporučeno ulje za kompresore u kućište kompresorske pumpe i umetnite priloženi zaporni čep za ulje (15) u otvor za ulijevanje ulja.

8.5 Mrežni priključak

- Kompresor je opremljen mrežnim vodom s utikačem sa zaštitnim kontaktom. Njega je moguće priključiti na svaku utičnicu sa zaštitnim kontaktom od 230 V ~ 50 Hz zaštićenu sa 16 A.
- Prije stavljanja u pogon pobrinite se za to da se mrežni napon podudara s radnim naponom i snagom stroja navedenima na označnoj pločici.
- Dugi dovodni vodovi te produžetci, kabelski bubnjevi itd. uzrokuju pad napona i mogu ometati pokretanje motora.
- Pri niskim temperaturama ispod +5 °C pokretanje motora otežano je zbog teškog pokretanja.

8.6 Sklopka za uključivanje/isključivanje (slika 2)

- Radi uključivanja kompresora sklopka za uključivanje/isključivanje (16) povuče se prema gore. Radi isključivanja sklopka za uključivanje/isključivanje pritisne se prema dolje.

8.7 Namještanje tlaka: (slika 1, 3)

- Regulatorom tlaka (5) namješta se tlak na manometru (4).
- Namješteni tlak moguće je otpustiti na brznoj spojki (3).
- Na manometru (6) se očitava tlak u kotlu.
- Tlak u kotlu otpušta se na brznoj spojki (7).

8.8 Namještanje tlačne sklopke (slika 1)

- Tlačna sklopka (2) je tvornički namještena.
Tlak uključivanja cca 6 bar
Tlak isključivanja cca 8 bar

8.9 Preopteretna sklopka (slika 14)

Motor je opremljen preopteretnom sklopkom (18). U slučaju preopterećenja kompresora preopteretna sklopka automatski se isključuje radi zaštite kompresora od pregrijavanja. Ako se preopteretna sklopka aktivirala, isključite kompresor sklopkom za uključivanje/isključivanje (16) i pričekajte dok se kompresor ne ohladi. Sada pritisnite preopteretnu sklopku (18) i ponovno uključite kompresor.

9. Priključivanje na električnu mrežu

Montirani elektromotor priključen je pripravan za rad. Priključak ispunjava važeće propise VDE i DIN. Postojeći električni priključak i korišteni produžni kabel moraju udovoljavati tim propisima.

Važne napomene

U slučaju preopterećenja motor će se automatski isključiti. Nakon razdoblja hlađenja (vremenski se razlikuje) motor je moguće ponovno uključiti.

Oštećen električni priključni vod.

Na električnim kabelima često nastaju oštećenja izolacije.

Uzroci toga mogu biti sljedeći:

- Pritisnuta mjesta, ako se kabeli provode kroz procepe u prozorima ili vratima.
- Pregibi zbog neispravnog učvršćivanja ili provođenja električnog kabela.
- Posjekotine zbog gaženja električnog kabela.
- Oštećenja izolacije zbog čupanja iz zidne utičnice.
- Pukotine zbog starenja izolacije.

Takvi oštećeni električni kabeli ne smiju se rabiti i zbog oštećenja izolacije opasni su za život.

Redovito provjeravajte jesu li električni kabeli oštećeni. Prilikom provjere pobrinite se za to da kabel nije priključen na električnu mrežu.

Električni kabeli moraju udovoljavati važećim propisima VDE i DIN. Rabite samo priključne vodove s oznakom "H05VV-F".

Na električnom kabelu mora obvezno biti otisnut tip kabela.

- Proizvod ispunjava zahtjeve norme EN 61000-3-11 i podliježe uvjetima posebnog priključivanja. To znači da nije dopuštena uporaba na proizvoljnim, slobodno odabranim spojnim točkama.
- Uređaj može uzrokovati privremena kolebanja napona u nepovoljnim uvjetima električne mreže.
- Proizvod je predviđen isključivo za uporabu na spojnim točkama koje

- a. ne prekoračuju maksimalno dopuštenu mrežnu impedanciju "Z" ($Z_{maks} = 0,382 \Omega$) ili
 - b. imaju opterećenje električne mreže trajnom strujom od najmanje 100 A po fazi.
- Vi kao korisnik morate osigurati, po potrebi i u dogovoru s elektrodistribucijskom tvrtkom, da spojna točka preko koje želite napajati proizvod ispunjava jednu od gore navedenih zahtjeva a) ili b).

Izmjenični motor:

- Mrežni napon mora biti 230 V~.
- Produžni kabeli moraju imati duljinu do 25 m i po-pradni presjek od 1,5 mm².

Priključivanja i popravke električne opreme smije obaviti samo ovlašteni električar.

Imate li pitanja, navedite sljedeće podatke:

- Vrsta struje motora
- Podatci s označne pločice stroja
- Podatci s označne pločice motora

10. Čišćenje, održavanje i skladištenje

⚠ Pozor!

Prije svih radova čišćenja i održavanja izvucite električni utikač! Opasnost od ozljeda zbog električnog udara!

⚠ Pozor!

Pričekajte da se uređaj potpuno ohladi! Opasnost od opekline!

⚠ Pozor!

Prije svih radova čišćenje i održavanja valja otpustiti tlak iz uređaja! Opasnost od ozljeda!

10.1 Čišćenje

- Čistite uređaj što je više moguće od prašine i prljavštine. Obrišite uređaj čistom krpom ili ga ispušite niskotlačnim stlačenim zrakom.
- Preporučujemo da uređaj očistite odmah nakon svake uporabe.
- Uređaj redovito čistite vlažnom krpom i mazivim sapunom. Ne rabite sredstva za čišćenje ili otapala jer bi ona mogla nagristi plastične dijelove uređaja. Pobrinite se za to da voda ne može prodrijeti u unutrašnjost uređaja.
- Crijevo i alate za prskanje potrebno je odvojiti prije čišćenja kompresora. Kompresor nije dopušteno čistiti vodom, otapalima itd.

10.2 Održavanje tlačnog spremnika (slika 1)

Pozor! Radi održavanja trajnosti tlačnog spremnika (8) nakon svakog rada valja ispustiti kondenziranu vodu otvaranjem ispusnog vijka (10).

Prije toga otpustite tlak u kotlu (vidi 10.7.1).

Ispusni vijak otvara se okretanjem nalijevo (u smjeru promatranja s donje strane kompresora prema vijku) kako bi sva kondenzirana voda iz tlačnog spremnika mogla isteći. Nakon toga ponovno zatvorite ispusni vijak (okretanje nadesno). Prije svakog rada provjerite postoje li hrđa i oštećenja na tlačnom spremniku. Kompresor ne smije raditi s oštećenim ili hrđavim tlačnim spremnikom. Ako utvrdite oštećenja, molimo obratite se radionici servisne službe.

⚠ Pozor!

Kondenzirana voda iz tlačnog spremnika sadržava ostatke ulja. Ekološki zbrinite kondenziranu vodu na odgovarajućem sabiralištu.

10.3 Sigurnosni ventil (slika 3)

Sigurnosni ventil (17) namješten je na maksimalno dopušten tlak tlačnog spremnika. Nije dopušteno pomicati sigurnosni ventil ili uklanjati spojni osigurač (17.2) između ispusne matice (17.1) i njezine kapice (17.3).

Kako bi sigurnosni ventil u slučaju potrebe ispravno funkcionirao, potrebno ga je aktivirati svakih 30 radnih sati, ali najmanje 3 puta godišnje. Okrenite perforiranu ispusnu maticu (17.1) radi otvaranja nalijevo, a zatim povucite stap ventila kroz perforiranu ispusnu maticu (17.1) rukom prema van kako biste otvorili ispušni sigurnosnog ventila. Zrak će čujno izlaziti iz ventila. Nakon toga ponovno okrenite ispusnu maticu nadesno.

10.4 Redovito provjeravanje razine ulja (slika 11)

Postavite kompresor na ravnu podlogu. Razina ulja mora biti između oznaka MAX i MIN kontrolnog okanca za ulje (12).

Zamjena ulja: Preporučeno ulje: SAE 15W 40 ili ekvivalentno.

Prvo punjenje potrebno je zamijeniti nakon 10 radnih sati; zatim svakih 50 radnih sati valja ispuštati i dolijevati novo ulje.

10.5 Zamjena ulja (slika 1, 10, 11)

Isključite motor i izvucite mrežni utikač iz utičnice. Skinite zaporni čep za ulje (15). Nakon što ste otpustili eventualno postojeći tlak zraka, možete odvrtiti ispusni vijak za ulje (12) na kompresorskoj pumpi (13). Kako ulje ne bi nekontrolirano istjecalo, postavite malen limeni žlijeb ispod toga i prikupite ulje u spremnik. Ako ne isteče sve ulje, preporučujemo da malo nagnete kompresor. Ako je ulje isteklo, ponovno umetnite ispusni vijak za ulje (12).

Zbrinite otpadno ulje na odgovarajućem sabiralištu otpadnog ulja. Kako biste ulili ispravnu količinu ulja, pobrinite se za to da kompresor stoji na ravnoj podlozi. Ulijevajte novo ulje u otvor za ulijevanje ulja (19) dok razina ulja ne dosegne maksimalnu količinu punjenja.

Ona je označena crvenom točkom na kontrolnom okancu za ulje (12) (slika 11).

Ne prekoračujte maksimalnu količinu punjenja. Prepunjivanje može oštetiti uređaj. Ponovno umetnite zaporni čep za ulje (15) u otvor za ulijevanje ulja (19).

10.6 Čišćenje usisnog filtra (slika 3, 12, 13)

Usisni filter sprječava usisavanje prašine i prljavštine. Taj filter potrebno je čistiti najmanje svakih 300 radnih sati. Začepljen usisni filter znatno smanjuje učinak kompresora.

Izvadite usisni filter (2x) tako da otvorite vijak s krilatim glavom (E).

Nakon toga skinite poklopac filtra (D). Sada možete izvaditi filter zraka (F). Oprezno isprašite filter zraka, poklopac filtra i kućište filtra. Te komponente potrebno je zatim ispuhati stlačenim zrakom (cca 3 bar) i ponovno montirati obrnutim redoslijedom.

10.7 Skladištenje

⚠ Pozor!

Izvucite mrežni utikač, odračite uređaj i sve priključene pneumatske alate. Isključite kompresor tako da ga neovlaštene osobe ne mogu staviti u pogon.

⚠ Pozor!

Čuvajte kompresor samo u suhoj okolini nepriступачnoj neovlaštenim osobama. Ne nagnite ga, čuvajte ga samo uspravno! Ulje može isteći!

10.7.1 Otpuštanje pretlaka

Otpustite pretlak iz kompresora tako da isključite kompresor i potrošite stlačen zrak koji se još nalazi u tlačnom spremniku, npr. s pomoću pneumatskog alata u praznom hodu ili pištolja za ispuhivanje.

10.8 Servisne informacije

Valja voditi računa o tome da kod ovog proizvoda sljedeći dijelovi podliježu trošenju zbog uporabe ili prirodnog trošenju, odnosno da su sljedeći dijelovi potrebni kao potrošni materijali.

Potrošni dijelovi*: Remeni i spojka

* Nisu nužno uključeni u opseg isporuke!

11. Zbrinjavanje i recikliranje

Uređaj je isporučen u ambalaži kako ne bi nastala oštećenja prilikom transporta. Ta je ambalaža sirovinna te ju je stoga moguće ponovno uporabiti ili odnijeti na recikliranje.

Uređaj i njegov pribor sastoje se od raznih materijala kao što su metal i plastika. Odnosite neispravne dijelove na zbrinjavanje posebnog otpada. Raspitajte se o tome kod ovlaštenog distributera ili komunalne službe!

Starim uređajima nije mjesto u kućnom otpadu!



Ovaj simbol upozorava na to da se ovaj proizvod sukladno Direktivi o otpadnoj električnoj i elektroničkoj opremi (2012/19/EU) i nacionalnim zakonima ne smije zbrinjavati preko kućnog otpada. Ovaj proizvod potrebno je odnijeti na za to predviđeno sabiralište. To je moguće obaviti npr. povratom pri kupnji sličnog proizvoda ili predajom na ovlašteno sabiralište za recikliranje električnih i elektroničkih starih uređaja.

Nepropisno rukovanje starim uređajima zbog potencijalno opasnih materijala koji su često sadržani u rabljenim električnim i elektroničkim uređajima može imati negativne posljedice na okoliš i ljudsko zdravlje. Ispravnim zbrinjavanjem ovog proizvoda usto doprinosite učinkovitom iskorištenju prirodnih resursa. Informacije o sabiralištima starih uređaja možete zatražiti od tijela gradske uprave, javnih pružatelja usluga zbrinjavanja, ovlaštenog sabirališta električnih i elektroničkih starih uređaja ili poduzeća za odvoz otpada.

12. Otklanjanje neispravnosti

Neispravnost	Mogući uzrok	Rješenje
Kompresor ne radi.	Mrežni napon ne postoji.	Provjerite kabel, mrežni utikač, osigurač i utičnicu.
	Mrežni napon je prenizak.	Izbjegavajte predug produžni kabel. Rabite produžni kabel s dovoljnim presjekom žica.
	Vanjska temperatura je preniska.	Ne rabite pri vanjskoj temperaturi nižoj od +5 °C.
	Motor je pregrijan.	Pustite motor da se ohladi i po potrebi otklonite uzrok pregrijavanja.
Kompresor radi, ali nema tlaka.	Sigurnosni ventil (17) propušta.	Zamijenite sigurnosni ventil (17).
	Brtve su istrošene.	Provjerite brtve, zatražite od specijalizirane radionice da zamijeni istrošene brtve.
	Ispusni vijak za kondenziranu vodu (10) propušta.	Dodatno pritegnite vijak rukom. Provjerite brtvu na vijku, po potrebi je zamijenite.
Kompresor radi, tlak se prikazuje na manometru, ali alati ne rade.	Crijevni spojevi su propusni.	Provjerite crijevo za stlačeni zrak i alate, po potrebi ih zamijenite.
	Brza spojka je propusna.	Provjerite brzu spojku, po potrebi je zamijenite.
	Namješten je prenizak tlak na regulatoru tlaka (5).	Još odvijte regulator tlaka.

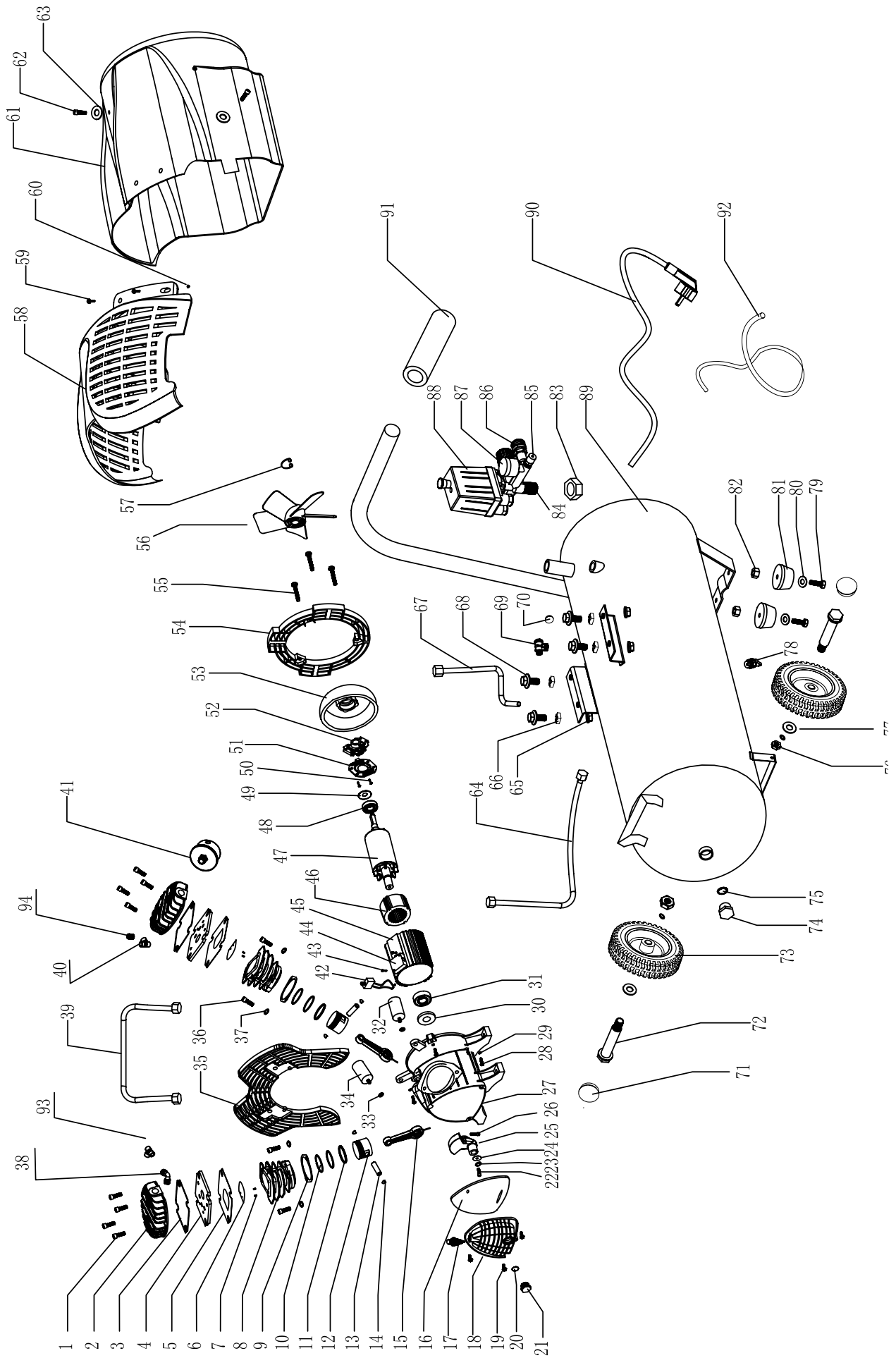

CE - Konformitätserklärung Originalkonformitätserklärung

CE - Declaration of Conformity

CE - Déclaration de conformité



scheppach Fabrikation von Holzbearbeitungsmaschinen GmbH, Günzburger Str. 69, D-89335 Ichenhausen

DE	erklärt folgende Konformität gemäß EU-Richtlinie und Normen für den Artikel	PL	deklaruje, że produkt jest zgodny z następującymi dyrektywami UE i normami
GB	hereby declares the following conformity under the EU Directive and standards for the following article	LT	pareiškia, taip atitiktis pagal ES direktyvos ir standartai šį straipsnį
FR	déclare la conformité suivante selon la directive UE et les normes pour l'article	HU	az EU-irányelv és a vonatkozó szabványok szerinti következő megfeleloségi nyilatkozatot teszi a termékre
IT	dichiara la seguente conformità secondo le direttive e le normative UE per l'articolo	SI	izjavlja slededco skladnost z EU-direktivo in normami za artikel
ES	declara la conformidad siguiente según la directiva la UE y las normas para el artículo	CZ	prohlašuje následující shodu podle smernice EU a norem pro výrobek
PT	declara o seguinte conformidade com a Directiva da UE e as normas para o seguinte artigo	SK	prehlasuje nasledujúcu zhodu podľa smernice EU a noriem pre výrobok
DK	erklærer hermed, at følgende produkt er i overensstemmelse med nedenstående EUdirektiver og standarder	HR	ovime izjavljuje da postoji skladnost prema EU-smjernica i normama za sljedece artikle
NL	verklaart hierbij dat het volgende artikel voldoet aan de daarop betrekking hebbende EG-richtlijnen en normen	EE	kinnitab järgmist vastavus vastavalt ELi direktiivi ja standardite järgmist artiklinumbrit
FI	vakuuttaa täten, että seuraava tuote täyttää ala esitetty EU-direktiivit ja standardit	LV	apliecina šādu saskaņā ar ES direktīvu atbilstības un standarti šādu rakstu
SE	försäkrar härmed följande överensstämmelse enligt EU-direktiv och standarder för följande artikeln	BG	декларира съответното съответствие съгласно Директивата на ЕС и норми за артикул

Marke / Brand: **SCHEPPACH**
Art.-Bezeichnung / Article name: **KOMPRESSOR - HC52dc**
COMPRESSOR - HC52dc
COMPRESSEUR - HC52dc
Art.-Nr. / Art. no.: **5906101901**

<input checked="" type="checkbox"/> 2014/29/EU	<input type="checkbox"/> 2004/22/EC	<input type="checkbox"/> 89/686/EC_96/58/EC	<input checked="" type="checkbox"/> 2000/14/EC_2005/88/EC
<input checked="" type="checkbox"/> 2014/35/EU	<input checked="" type="checkbox"/> 2014/68/EU	<input type="checkbox"/> 90/396/EC	Annex V Annex VI Noise: HC52dc: measured $L_{WA} = 93$ dB(A); guaranteed $L_{WA} = 97$ dB(A) Notified Body: TÜV SÜD Industrie Service GmbH Westendstrasse 199 Notified Body No.: 0036
<input checked="" type="checkbox"/> 2014/30/EU	<input checked="" type="checkbox"/> 2011/65/EU*	<input type="checkbox"/>	
<input checked="" type="checkbox"/> 2006/42/EC	<input type="checkbox"/>	<input type="checkbox"/>	
Annex IV Notified Body: Notified Body No.: Certificate No.:			<input type="checkbox"/> 2010/26/EC
			Emission. No:

Standard references:

EN 1012-1; EN 61000-6-1; EN 61000-6-3; EN 61000-3-2; EN 61000-3-11

Die alleinige Verantwortung für die Ausstellung dieser Konformitätserklärung trägt der Hersteller.
 This declaration of conformity is issued under the sole responsibility of the manufacturer.
 Le fabricant assume seul la responsabilité d'établir la présente déclaration de conformité.

* Der oben beschriebene Gegenstand der Erklärung erfüllt die Vorschriften der Richtlinie 2011/65/EU des Europäischen Parlaments und des Rates vom 8. Juni 2011 zur Beschränkung der Verwendung bestimmter gefährlicher Stoffe in Elektro- und Elektronikgeräten.
 The object of the declaration described above fulfils the regulations of the directive 2011/65/EU of the European Parliament and Council from 8th June 2011, on the restriction of the use of certain hazardous substances in electrical and electronic equipment.
 L'appareil décrit ci-dessus dans la déclaration est conforme aux réglementations de la directive 2011/65/EU du Parlement Européen et du Conseil du 8 juin 2011 visant à limiter l'utilisation de substances dangereuses dans la fabrication des appareils électriques et électroniques.

Ichenhausen, den 10.09.2020

Unterschrift / Andreas Pecher / Head of Product Management

First CE: 2016
Subject to change without notice

Documents registrar: Ann-Katrin Bloching
 Günzburger Str. 69, D-89335 Ichenhausen

Garantie DE

Offensichtliche Mängel sind innerhalb von 8 Tagen nach Erhalt der Ware anzuzeigen, andernfalls verliert der Käufer sämtliche Ansprüche wegen solcher Mängel. Wir leisten Garantie für unsere Maschinen bei richtiger Behandlung auf die Dauer der gesetzlichen Gewährleistungsfrist ab Übergabe in der Weise, dass wir jedes Maschinenteil, das innerhalb dieser Zeit nachweisbar in Folge Material- oder Fertigungsfehler unbrauchbar werden sollte, kostenlos ersetzen. Für Teile,

die wir nicht selbst herstellen, leisten wir nur insoweit Gewähr, als uns Gewährleistungsansprüche gegen die Vorlieferanten zustehen. Die Kosten für das Einsetzen der neuen Teile trägt der Käufer. Wandlungs- und Minderungsansprüche und sonstige Schadensersatzansprüche sind ausgeschlossen.

Warranty GB

Apparent defects must be notified within 8 days from the receipt of the goods. Otherwise, the buyer's rights of claim due to such defects are invalidated. We guarantee for our machines in case of proper treatment for the time of the statutory warranty period from delivery in such a way that we replace any machine part free of charge which provably becomes unusable due to faulty material

or defects of fabrication within such period of time. With respect to parts not manufactured by us we only warrant insofar as we are entitled to warranty claims against the upstream suppliers. The costs for the installation of the new parts shall be borne by the buyer. The cancellation of sale or the reduction of purchase price as well as any other claims for damages shall be excluded.

Garantie FR

Les défauts visibles doivent être signalés au plus tard 8 jours après la réception de la marchandise, sans quoi l'acheteur perd tout droit au dédommagement. Nous garantissons nos machines, dans la mesure où elles sont utilisées de façon conforme, pendant la durée légale de garantie à compter de la réception, sachant que nous remplaçons gratuitement toute pièce de la machine devenue inutilisable du fait d'un défaut de matière ou d'usinage durant cette période. Toutes les

pièces que nous ne fabriquons pas nous-mêmes ne sont garanties que si nous avons la possibilité d'un recours en garantie auprès des fournisseurs respectifs. Les frais de main d'œuvre occasionnés par le remplacement des pièces sont à la charge de l'acquéreur. Tous droits à réhibition et toutes prétentions à une remise ainsi que tous autres droits à dommages et intérêts sont exclus

Garanzia IT

Vizi evidenti vanno segnalati entro 8 giorni dalla ricezione della merce, altrimenti decadono tutti i diritti dell'acquirente inerenti a vizi del genere. Appurato un impiego corretto da parte dell'acquirente, garantiamo per le nostre macchine per tutto il periodo legale di garanzia a decorrere dalla consegna in maniera tale che sostituiamo gratuitamente qualsiasi componente che entro tale periodo presenti dei vizi di materiale o di fabbricazione tali da renderlo inutilizzabile. Per componenti

non fabbricati da noi garantiamo solo nella misura nella quale noi stessi possiamo rivendicare i diritti a garanzia nei confronti dei nostri fornitori. Le spese per il montaggio dei componenti nuovi sono a carico dell'acquirente. Sono escluse pretese di risoluzione per vizi, di riduzione o ulteriori pretese di risarcimento danni.

Garantie NL

Zichtbare gebreken moeten binnen de 8 dagen na ontvangst van de goederen worden gemeld, zo niet verliest de verkoper elke aanspraak op grond van deze gebreken. Onze machines worden geleverd met een garantie voor de duur van de wettelijke garantietermijn. Deze termijn gaat in vanaf het moment dat de koper de machine ontvangt. De garantie houdt in dat wij elk onderdeel van de machine dat binnen de garantietermijn aantoonbaar onbruikbaar wordt als gevolg van ma-

teriaal- of productiefouten, kosteloos vervangen. De garantie vervalt echter bij verkeerd gebruik of verkeerde behandeling van de machine. Voor onderdelen die wij niet zelf produceren, geven wij enkel de garantie die wij zelf krijgen van de oorspronkelijke leverancier. De kosten voor de montage van nieuwe onderdelen vallen ten laste van de koper. Eisen tot het aanbrengen van veranderingen of het toestaan van een korting en overige schadeloosstellingsclaims zijn uitgesloten.

Garantía ES

Los defectos evidentes deberán ser notificados dentro de 8 días después de haber recibido la mercancía, de lo contrario el comprador pierde todos los derechos sobre tales defectos. Garantizamos nuestras máquinas en caso de manipulación correcta durante el plazo de garantía legal a partir de la entrega. Sustituiremos gratuitamente toda pieza de la máquina que dentro de este plazo se torne inútil a causa de fallas de material o de fabricación. Las piezas que no son fabri-

cadadas por nosotros mismos serán garantizadas hasta el punto que nos corresponda garantía del suministrador anterior. Los costes por la colocación de piezas nuevas recaen sobre el comprador. Están excluidos derechos por modificaciones, aminoraciones y otros derechos de indemnización por daños y perjuicios.

Garanti NO

Åpenbare mangler skal meldes innen 8 dager etter at varen er mottatt, ellers taper kunden samtlige krav pga slik mangel. Vi gir garanti for at våre maskiner ved riktig behandling under den rettslige garantiens varighet, fra overlevering, på den måten at vi erstatter kostnadsfritt hver maskindel, som innen denne tiden påviselig er ubrukelig som følge av material- eller produksjons-

feil. For deler som vi ikke produserer selv, yter vi garanti kun i den utstrekning som garantikrav mot underleverandør tilkommer oss. Kjøperen bærer kostnadene ved montering av nye deler. Endrings- og verditapskrav og øvrige skadeerstatningskrav er utelukkede.

Takuu FI

Ilmeisistä puutteista tulee ilmoittaa kahdeksan päivän kuluessa tavarán vastaanottamisesta. Muutoin ostaja ei voi vaatia korvausta ko. puutteista. Annamme takuun oikein käsitellyille koneille lakisääteiseksi takuuajaksi tavarán luovutuksesta alkaen siten, että vaihdamme korvauksetta minkä tahansa koneenoson, joka osoittautuu tämän ajan kuluessa käyttökelpottomaksi

raaka-aine- tai valmistusvirheestä johtuen. Osille, joita emme valmista itse, annamme takuun vain mikäli osien toimittaja on antanut niistä takuun meille. Uusien osien asennuskustannukset maksaa ostaja. Purku- ja vähennysvaatimukset ja muut vahingonkorvausvaatimukset eivät tule kysymykseen.

Garanti SE

Med denna maskin följer en 24 månaders garanti. Garantin täcker endast material- och konstruktionsfel. Defekta delar ersätts utan omkostningar, men kunden står för installationen. Vår garanti täcker endast original-delar. Anspråk på garanti öreligger inte för: garantin täcker ej, transportska-

dor, skador orsakade av felaktig behandling och då skötsel föreskrifter inte beaktats. Vidare kan garantikrav endast ställas för maskiner som inte har reparerats av tredje part.

Záruka SK

Zrejme vady musia byť predstavené v priebehu 8 dni po obdržaní tovaru, ináč zákazník stratí všetky nároky týkajúce sa takejto vady. Ponúkame záruku na naše aparáty, ktoré sú správne používané počas zákonného termínu záruky tak, že bezplatne vymeníme každú časť aparátu, ktorá sa v priebehu tohto času môže stať dokázateľne nefunkčnou dôsledkom materiálnej či výrobnéj

vady. Na časti ktoré sami nevyrábame, poskytujeme záruku iba v rozsahu, v ktorom nám prísluší nárok na záručné plnenie k subdodávateľovi. Za trovy týkajúce sa inštalácie novej súčiastky je zodpovedný zákazník. Nárok na výmenu tovaru, na zľavu a iné nároky na nahradenie škody sú vylúčené.

Garancija SI

Očitne pomanjkljivosti je potrebno naznaniti 8 dni po prejemu blaga, v nasprotnem primeru izgubi kupec vse pravice do garancije zaradi takšnih pomanjkljivosti. Za naše naprave dajemo garancijo ob pravilni uporabi za čas zakonsko določenega roka garancije od prodaje in sicer na takšen način, da vsak del naprave brezplačno nadomestimo, za katerega bi se v tem roku izkazalo, da

je zaradi slabega materiala ali slabe izdelave neuporaben. Za dele, ki jih sami ne izdelujemo, jamčimo samo toliko, kolikor zahteva garancija drugih podjetij. Stroški za vstavljanje novih delov nosi kupec. Zahteve za spreminjanje in zmanjšanje ter ostale zahteve za nadomestilo škode so izključene.

Szavatosság HU

A nyilvánvaló hibákat ki kell jelenteni számított 8 napon belül az áruk, különben a vevő elveszti minden igényt az ilyen hibák. Kínálunk garanciát a gépeinket a megfelelő kezelés időtartamának hallgatólagos garancia a szállítás időpontját oly módon, hogy cserélje ki minden egyes része ezen idő alatt észlelhető a sorban anyag-vagy gyártási legyen hiábavaló, ingyen. Az alkatrészeket,

hogy nem termel magunkat, hogy csak olyan garanciát, hiszen jogosultak jótállási igények beszállítókkal szemben. A költségek beillesztése az új részek a vevőnek. Átalakítása és csökkentése követelések és egyéb kártérítési igények ki vannak zárva.

Garancija HR

Vidljive štete se moraju prijaviti u roku od 8 dana od primitka robe U suprotnom slučaju kupac gubi pravo na reklamaciju. Mi jamčimo za naše strojeve u slučaju ispravnog postupanja tijekom perioda zakonskog jamstva tako što zamijenjujemo besplatno bilo koji dio stroja koji dokazano postane neupotrebljiv uslijed neispravnog materijala ili grešaka u proizvodnji u tom vremenskom

periodu Za dijelove koje mi nismo proizveli jamčimo samo ukoliko imamo pravo na reklamaciju prema dobavljačima Troškove za ugradnju novih dijelova snosi kupac Molbe za smanjenjem cijene kao i sve druge reklamacije zbog šteta su isključene.

Záruka CZ

Viditelné vady jsou poukazatelné během 8 dní od obdržení zboží, jinak ztrácí zákazník všechny nároky týkající se takovýchto vad. Poskytujeme záruku na naše stroje, s kterými je správně zacházeno, na dobu zákonně záruční lhůty začínající od doručení tak, že bezplatně vyměníme každou část stroje, která se během této doby může stát prokazatelně nepoužitelnou následkem

materiálové či výrobní vady. Na díly, které sami neopravujeme, poskytujeme záruku pouze v rozsahu, v němž nám přísluší nárok na záruční plnění vůči subdodavateli. Náklady na instalaci nového dílu nese zákazník. Nárok na výměnu zboží, na slevu a jiné nároky na odškodnění jsou vyloučené.

Gwarancja PL

Wszelkie uszkodzenia muszą być zgłaszane w przeciągu 8 dni od daty otrzymania towaru, w przeciwnym wypadku, prawo do reklamacji wygasa. Gwarantujemy, że w czasie trwania gwarancji wymienimy wszelkie części maszyny, które okażą się niesprawne na skutek wad materiału z jakiego zostały wykonane lub błędów w produkcji bez dodatkowych opłat pod warunkiem, że

maszyna będzie obsługiwana zgodnie z zaleceniami. W odniesieniu do części nie produkowanych przez nas, gwarancja obowiązuje tylko w przypadku naszych dostawców. Koszty instalacji nowych części są ponoszone przez klienta. Odszkodowania wynikłe z uszkodzeń maszyny oraz redukcje ceny zakupu maszyny w ramach reklamacji nie będą rozpatrywane.

Garantie RO

Defecte evidente trebuie să fie raportate în termen de 8 zile de la primirea de bunuri, altfel cumpărătorul pierde toate cererile pentru astfel de defecte. Oferim o garanție de pe masinile noastre cu un tratament adecvat pe durata unei garanții implicite de la data de livrare în așa fel încât vom înlocui fiecare parte în acel moment detectabil într-un rând în material sau manoperă ar fi

inutil, gratuit. Pentru părțile care nu ne produc, vom face doar o astfel de garanție, așa cum avem dreptul la pretenții de garanție împotriva furnizorilor. Costurile pentru introducerea de piese noi la cumpărător. Conversie și reducerea creanței și alte cererile de despăgubire sunt excluse.

Garantii EE

Ilmselgetest vigadest tuleb teatada 8 päeva jooksul pärast kauba kättesaamist, vastasel juhul kaotab ostja kõik õigused garantiile nimetatud vigade tõttu. Õige käsitsemise korral anname oma masinatele garantii seadusega ettenähtud ajaks alates kauba ülevandmisest nii, et vahetama tasuta välja kõik masina osad, mis nimetatud aja jooksul peaks muutuma kasutuskõlbmatuks

materjali- või tootmisvea tõttu. Osade eest, mida me ise ei tooda, anname garantii vaid selles osas, mis tarnija on meile garanteerinud. Uute osade paigaldamise kulud kannab ostja. Muutmise ja amortisatsiooninõuded ning muud kahjutasunõuded välistatakse.

Garantija LV

Acīmredzami defekti ir jāpaziņo 8 dienu laikā no precēs saņemšanas. Pretējā gadījumā pircēja tiesības pieprasīt atbildību par šādiem defektiem ir spēkā neesošas. Mēs dodam garantiju savām iekārtām, ja pircējs pret tām atbilstoši izturas garantijas laikā. Mēs apņemas bez maksas piegādāt jebkuru rezerves daļu, kas iespējams kļuvusi nelietojama bojātu materiālu vai ražošanas

defektu dēļ šajā laika periodā. Attiecībā uz rezerves daļām, kuras nav mūsu ražotas, mēs garantējam tikai gadījumā, ja mums ir garantija no saviem piegādātājiem. Jauno detaļu uzstādīšanas izmaksas ir jāuzņemas pircējam. Pirkuma atcelšana vai pirkuma cenas samazināšana, kā arī jebkuras citas prasības par bojājumu atbildzināšanu netiek izskatītas.

Garantija LT

Dėl akivaizdžiai matomų defektų turi būti informuota per 8 dienas nuo įrenginio gavimo momento. Kitu atveju pirkėjo teisė reikšti pretenziją dėl šių defektų yra negaliojanti. Savo įrenginiams mes garantuojame įstatymo nustatytą pilną aptarnavimą garantinio laikotarpio metu, jei yra laikomasi gamintojo-vartotojo susitarimo ir mes pažadame nemokamai pakeisti bet kurias mašinos dalis,

sugedusias dėl blogos medžiagos ar gamyklinio broko. Mes neatsakome už dalis, pagamintas ne mūsų ir jūsų gautas iš kito tiekėjo. Naujų dalių montavimo kaštai yra pirkėjo atsakomybė. Pirkimo nutraukimas ar pirkimo kainos sumažinimas, kaip ir bet kurios kitos pretenzijos dėl nuostolių nebus patenkinamos.

Abyrgð IS

Augljósar skemmdir verður að tilkynna innan 8 daga frá viðtöku vörunnar. Annars er réttur kaupanda um bætur vegna sílka skemmda ógildur. Við ábyrgjumst, í tilfelli réttur meðhöndlunar yfir lögbundið ábyrgðartímabil frá afhendingu, að við skiptum um hvern vélarhlut án kostnaðar sem ónothæfur er vegna gallaðs efnis eða skemmda í framleiðslu innan ákveðins tímabils. Af því

er tekur til hluti sem ekki eru framleiddir af okkur, ábyrgjumst við af því leiti aðeins að við eigum rétt á ábyrgðarkröfum gagnvart birgðasöllum. Kostnaður vegna uppsetningar á nýjum hlutum skal falla í skaut kaupanda. Ögilding sölu eða afsláttur á kaupverði sem og aðrar kröfur vegna skemmda eru undanskildar.

Garanti TR

Apaçık kusurları malların alınmasından 8 gün içinde bildirilmesi gerekir, aksi takdirde alıcı bu kusurları için tüm talepler kaybeder. Biz ücretsiz, yararsız olmalıdır malzeme veya işçilik üst üste saptanabilir bu süre içinde her bir parça takmadan böyle bir şekilde teslim tarihinden itibaren zimni garanti süresine uygun tedavi ile makinelerde bir garanti veriyoruz. Biz tedarikçiler karşı garanti

talepleri hakkı olarak kendimizi üretmek değil bu parça için, biz, sadece teminat olun. Alıcıya yeni parçaların yerleştirilmesi için maliyetleri. Dönüşüm ve azaltma iddiaları ve diğer tazminat talepleri dahil değildir.

гаранция BG

Очевидни недостатъци трябва да бъдат докладвани в рамките на 8 дни от получаването на стоки, в противен случай купувачът губи всякакви претенции за такива дефекти. Предлагаме гаранция на нашите машини с правилното лечение на срока на действие на косвена гаранция от датата на доставка по такъв начин, че ние замени всяка част в рамките на това време открива в един ред в материала или изработката трябва да бъде

безполезно, безплатно. За части, които ние не се произвеждат, ние правим само като гаранция, като имаме право на гаранционни искове срещу доставчици. Разходите за вмъкване на нови части на купувача. Преобразуване и намаляване вземания и други искове за обезщетения, са изключени.

Гарантия RU

Об очевидных дефектах необходимо уведомить в течение 8 дней после получения товара. В ином случае все претензии покупателя по таким дефектам не принимаются. Мы предоставляем гарантию на наши машины при условии правильного обращения с ними. Гарантия действует с момента передачи машины в течение установленного законом гарантийного срока. В течение этого времени мы гарантируем бесплатную замену любой части машины, если они стали непригодны к использованию в результате доказуемых

ошибок в применяемых материалах или при изготовлении. На части машины, которые мы не изготавливаем сами, мы предоставляем гарантии в той мере, насколько нас касаются рекламационные претензии к изготовителям. Расходы по замене деталей несет покупатель. Претензии на расторжение договора купли-продажи, штрафы и прочие требования о возмещении ущерба исключаются.

Garantie BE-VLG

Zichtbare gebreken moeten binnen 8 dagen na ontvangst van de goederen worden gemeld, anders verliest de koper elk recht op aanspraak voor dergelijke gebreken. Bij een juiste behandeling van onze machines en gedurende de wettelijke garantietermijn vanaf de aflevering bieden wij garantie door elk machineonderdeel, dat tijdens deze periode door materiaal- of productiefouten

onbruikbaar zou worden, gratis te vervangen. Voor onderdelen die wij niet zelf produceren, bieden wij enkel garantie in de mate die de toeleveranciers ons bieden. De kosten voor de plaatsing van de nieuwe onderdelen draagt de koper. Anspraken voor wijzigingen, waardevermindering en overige schadeoostelling zijn uitgesloten.

Garanti DK

Med denna maskin följer en 24 månaders garanti. Garantin täcker endast material- och konstruktionsfel. Defekta delar ersätts utan omkostningar, men kunden står för installationen. Vår garanti täcker endast original-delar. Anspråk på garanti öreligger inte för: garantin täcker ej, transportska-

dor, skador orsakade av felaktig behandling och då skötselöfreskrifter inte beaktats. Vidare kan garantikrav endast ställas för maskiner som inte har reparerats av tredje part.

εγγύηση GR

Εμφανών ελαττωμάτων που πρέπει να κοινοποιούνται εντός 8 ημερών από την παραλαβή των εμπορευμάτων. Διαφορετικά, τα δικαιώματα buyaris της αξιώσης λόγω τέτοιων ελαττωμάτων ακυρωθεί. Εγγυόμαστε για τις μηχανές μας σε περιπτώσεις κατάλληλη θεραπεία για το χρόνο της εκ του νόμου περιόδου εγγύησης από την παράδοση με τέτοιο τρόπο ώστε να αντικαταστήσει οποιοδήποτε μέρος δωρεάν μηχανή που αποδεδειγμένα θα αχρηστεύει λόγω ελαττωματικού υλικού ή ελαττώματα της κατασκευής μέσα σε τέτοια χρονική περίοδο. Όσον αφορά τα τμήματα

που δεν έχουν κατασκευαστεί από εμάς έχουμε μόνο εγγυάται εφόσον έχουμε το δικαίωμα να τις αξιώσεις εγγύησης έναντι των προμηθευτών. Τα έξοδα για την εγκατάσταση των νέων τμημάτων θα πρέπει να βαρύνουν τον αγοραστή. Πρέπει να αποκλείεται η ακύρωση της πώλησης ή η μείωση της τιμής αγοράς, καθώς και οποιοσδήποτε άλλες αξιώσεις για αποζημίωση. Η λείψα προιονού είναι αναλώσιμο είδος και εξαιρούνται ρητά από καμία εγγύηση.