

Art.Nr.
5905802917
AusgabeNr.
5905802917_01
Rev.Nr.
13/01/2022



PFS20000

DE	Teichdruckfilter-Set Originalbedienungsanleitung	6
GB	Pond pressure filter set Translation of original instruction manual	17
FR	Kit de filtration pour bassin Traduction des instructions d'origine	26



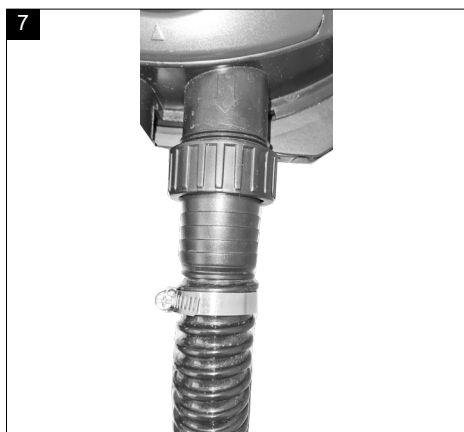
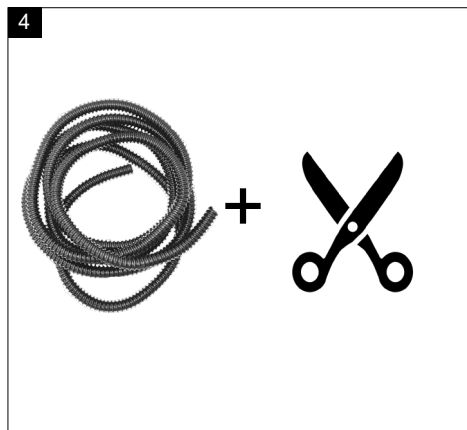

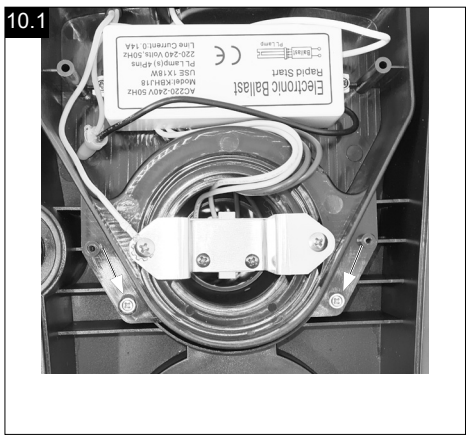
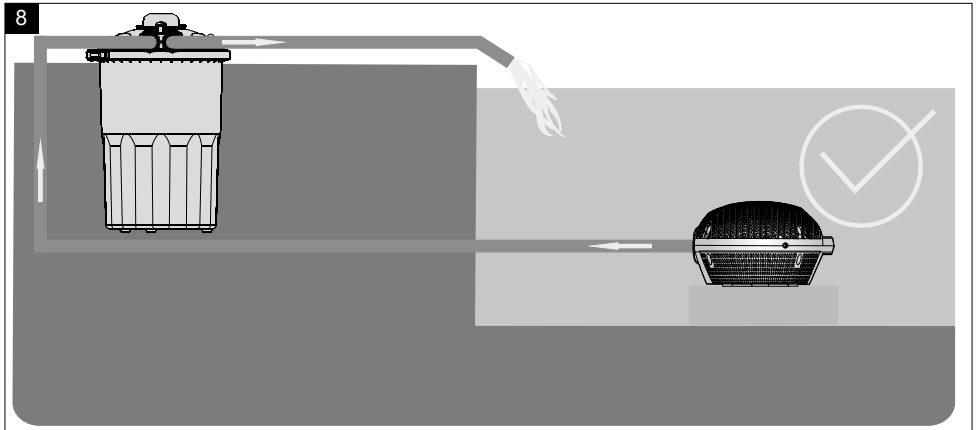





Erklärung der Symbole auf dem Gerät

Die Verwendung von Symbolen in diesem Handbuch soll Ihre Aufmerksamkeit auf mögliche Risiken lenken. Die Sicherheitssymbole und Erklärungen, die diese begleiten, müssen genau verstanden werden. Die Warnungen selbst beseitigen keine Risiken und können korrekte Maßnahmen zum Verhüten von Unfällen nicht ersetzen.

	Warnung - Zur Verringerung des Verletzungsrisikos Bedienungsanleitung lesen.
	Filterleistung mit Fischbesatz
	Filterleistung ohne Fischbesatz
	Maximal Wassertemperatur
	Größtmögliche Betriebstauchtiefe
IPX8	Schutzart
	Das Produkt entspricht den geltenden europäischen Richtlinien.
⚠ Achtung!	In dieser Bedienungsanleitung haben wir Stellen, die Ihre Sicherheit betreffen, mit diesem Zeichen versehen.

Inhaltsverzeichnis:	Seite:
1. Einleitung	8
2. Gerätebeschreibung (Abb. 1)	8
3. Lieferumfang	8
4. Bestimmungsgemäße Verwendung	8
5. Allgemeine Sicherheitshinweise	9
6. Restrisiken	10
7. Technische Daten	11
8. Auspacken	11
9. Aufbau	11
10. In Betrieb nehmen	12
11. Elektrischer Anschluss	12
12. Reinigung	12
13. Lagerung	12
14. Wartung	12
15. Entsorgung und Wiederverwertung	13
16. Störungsabhilfe	14

1. Einleitung

Hersteller:

Schepach GmbH
Günzburger Straße 69
D-89335 Ichenhausen

Verehrter Kunde

Wir wünschen Ihnen viel Freude und Erfolg beim Arbeiten mit Ihrem neuen Gerät.

Hinweis:

Der Hersteller dieses Gerätes haftet nach dem geltenden Produkthaftungsgesetz nicht für Schäden, die an diesem Gerät oder durch dieses Gerät entstehen bei:

- unsachgemäßer Behandlung
- Nichtbeachtung der Bedienungsanleitung
- Reparaturen durch Dritte, nicht autorisierte Fachkräfte
- Einbau und Austausch von nicht originalen Ersatzteilen
- nicht bestimmungsgemäßer Verwendung
- Ausfällen der elektrischen Anlage bei Nichtbeachtung der elektrischen Vorschriften und VDE-Bestimmungen 0100, DIN 57113 / VDE 0113

Beachten Sie:

Lesen Sie vor der Montage und vor Inbetriebnahme den gesamten Text der Bedienungsanleitung durch.

Diese Bedienungsanleitung soll es Ihnen erleichtern, Ihr Gerät kennenzulernen und dessen bestimmungsgemäßen Einsatzmöglichkeiten zu nutzen.

Die Bedienungsanleitung enthält wichtige Hinweise, wie Sie mit dem Gerät sicher, fachgerecht und wirtschaftlich arbeiten, und wie Sie Gefahren vermeiden, Reparaturkosten sparen, Ausfallzeiten verringern und die Zuverlässigkeit und Lebensdauer des Gerätes erhöhen.

Zusätzlich zu den Sicherheitsbestimmungen dieser Bedienungsanleitung müssen Sie unbedingt die für den Betrieb des Gerätes geltenden Vorschriften Ihres Landes beachten.

Bewahren Sie die Bedienungsanleitung, in einer Plastikhülle geschützt vor Schmutz und Feuchtigkeit, bei dem Gerät auf. Sie muss von jeder Bedienungsperson vor Aufnahme der Arbeit gelesen und sorgfältig beachtet werden.

An dem Gerät dürfen nur Personen arbeiten, die im Gebrauch des Gerätes unterwiesen und über die damit verbundenen Gefahren unterrichtet sind.

Das geforderte Mindestalter ist einzuhalten.

Neben den in dieser Bedienungsanleitung enthaltenen Sicherheitshinweisen und den besonderen Vorschriften Ihres Landes sind die für den Betrieb von baugleichen Maschinen allgemein anerkannten technischen Regeln zu beachten.

Wir übernehmen keine Haftung für Unfälle oder Schäden, die durch Nichtbeachten dieser Anleitung und den Sicherheitshinweisen entstehen.

2. Gerätebeschreibung (Abb. 1)

1. Filtertank
2. Verriegelung
3. Twist-Clean
4. Abdeckung
5. Drehschalter
6. Filter-Auslass
7. Filter-Einlass
8. Schlauch
9. Pumpen-Auslass
10. Pumpe
11. Schauglas
12. Filter-Ablass
13. Verschmutzungsanzeige
14. Filtereinsatz

3. Lieferumfang

- a. Pumpe
- b. Schlauch
- c. Druckfilter
- d. Pumpen-Anschluss 3/4"
- e. 3 x Schlauchschelle
- f. -
- g. -
- h. -
- i. 2 x Filteranschluss
- j. Twist-Clean-Kurbel
- k. Bedienungsanleitung
- l. Filterballs

4. Bestimmungsgemäße Verwendung

Die Maschine darf nur nach ihrer Bestimmung verwendet werden. Jede weitere darüber hinausgehende Verwendung ist nicht bestimmungsgemäß. Für daraus hervorgerufene Schäden oder Verletzungen aller Art haftet der Benutzer/Bediener und nicht der Hersteller.

Bestandteil der bestimmungsgemäßen Verwendung ist auch die Beachtung der Sicherheitshinweise, sowie die Montageanleitung und Betriebshinweise in der Bedienungsanleitung.

Personen, welche die Maschine bedienen und warten, müssen mit dieser vertraut und über mögliche Gefahren unterrichtet sein.

Darüber hinaus sind die geltenden Unfallverhütungsvorschriften genauestens einzuhalten.

Sonstige allgemeine Regeln in arbeitsmedizinischen und sicherheitstechnischen Bereichen sind zu beachten.

Das Gerät ist zur mechanischen und biologischen Reinigung von Gartenteichen gedacht.

Die in das Gerät eingebaute UVC-Lampe dient zum Abtöten von Algen und Bakterien im Teichwasser. Ihre Strahlung ist auch in geringen Dosierungen gefährlich für die Augen und die Haut. Die UVC-Lampe darf niemals in einem defekten Gehäuse oder ausserhalb ihres Gehäuses oder für andere Zwecke verwendet werden. Für das Gerät gelten folgende Einschränkungen:

- Niemals andere Flüssigkeiten als Wasser fördern.
- Niemals ohne Wasserdurchfluss betreiben.
- Nicht für gewerbliche oder industrielle Zwecke verwenden.
- Nicht in Verbindung mit Chemikalien, Lebensmitteln, leicht brennbaren oder explosiven Stoffen einsetzen.

Veränderungen an der Maschine schließen eine Haftung des Herstellers und daraus entstehende Schäden gänzlich aus.

Die Maschine darf nur mit Originalteilen und Originalzubehör des Herstellers betrieben werden.

Die Sicherheits-, Arbeits- und Wartungsvorschriften des Herstellers sowie die in den Technischen Daten angegebenen Abmessungen müssen eingehalten werden.

Bitte beachten Sie, dass unsere Geräte bestimmungsgemäß nicht für den gewerblichen, handwerklichen oder industriellen Einsatz konstruiert wurden. Wir übernehmen keine Gewährleistung, wenn das Gerät in Gewerbe-, Handwerks- oder Industriebetrieben sowie bei gleichzusetzenden Tätigkeiten eingesetzt wird.

Das Gerät ist zum Gebrauch durch Erwachsene bestimmt. Jugendliche über 16 Jahre dürfen das Gerät nur unter Aufsicht benutzen. Der Hersteller haftet nicht für Schäden, die durch bestimmungswidrigen Gebrauch oder falsche Bedienung verursacht wurden.

5. Allgemeine Sicherheitshinweise

⚠ WARNUNG Lesen Sie alle Sicherheitshinweise und Anweisungen, Bebilderungen und technischen Daten, mit denen dieses Elektrowerkzeug versehen ist.

Ver säumnisse bei der Einhaltung der nachfolgenden Anweisungen können elektrischen Schlag, Brand und/oder schwere Verletzungen verursachen.

Bewahren Sie alle Sicherheitshinweise und Anweisungen für die Zukunft auf.

- Gefährliche ultraviolette Strahlung. Die Strahlen der UVC Lampe sind schädlich für Augen und Haut. Niemals die Lampe außerhalb des Gehäuses nutzen!
- Der Teichdruckfilter muss min. zwei Meter entfernt vom Teich aufgebaut werden, um zu verhindern, dass er hineinfallen kann oder ein Wasserschwall aus dem Teich das Gerät beschädigt.
- Die externe Pumpe muss vor der UVC Lampe eingeschaltet werden und die Lampe darf niemals ohne durchfließendes Wasser aktiv sein, da das Gerät sonst beschädigt werden könnte.
- Verlängerungs- und Stromkabel müssen regelmäßig kontrolliert werden. Defekte oder nicht dafür vorgesehene Kabel dürfen nicht verwendet werden.
- Die Netzleitung dieses Gerätes kann nicht ersetzt werden. Bei Beschädigungen der Leitung ist das Gerät zu verschrotten.
- Weist das Gerät Schäden auf, darf es nicht in Betrieb genommen werden und muss durch eine qualifizierte Person repariert werden.
- Das Gerät nicht in Gebrauch nehmen, solange sich Personen im Wasser aufhalten.
- Wenn Sie das Gerät über einen längeren Zeitraum nicht benutzen, muss es trocken und vor sonstigen Witterungseinflüssen geschützt, gelagert werden.
- Der eingebaute Temperaturfühler schaltet die UV-Lampe automatisch ab, sollte eine Überhitzung eintreten. Sie wird auch wieder angeschaltet, nachdem die Temperatur wieder einen normalen Level erreicht hat.
- Niemals das Gehäuse oder die Lampe öffnen, außer dies wird explizit in dieser Anleitung angegeben! Bei Nichtbeachtung kann dies zu Verletzungen und Schäden am Gerät führen.
- Dieses Gerät darf nur an Stromnetze mit der passenden Stromaufnahme angeschlossen werden.
- Ordnungsgemäß wird die dieses an einer 230V 50Hz Schutzkontakt-Steckdose angeschlossen.

Vergleichen Sie dazu auch die Angaben auf dem Typenschild.

- Stellen Sie sicher, dass das Gerät über eine Fehlerstrom-Schutzeinrichtung (RCD) mit einem Bemessungsstrom von nicht mehr als 30 mA versorgt wird.
- Zu Ihrer eigenen Sicherheit sollten Sie einen Elektriker zu Rate ziehen, wenn Sie sich bei dem Anschluss der elektrischen Teile nicht sicher sind.
- Vergewissern Sie sich, dass die Steckdosen und deren Anschlüsse vor Überschwemmung und
- Feuchtigkeit geschützt sind. Der Aufstellungsort muss einen Ablauf für Sammelwasser haben oder erhöht sein, so dass eine Überschwemmung ausgeschlossen ist.
- Sorgen Sie dafür, dass das Gerät, so wie alle Stecker und Verlängerungskabel vor Spritzwasser geschützt platziert werden.
- Immer alle Stecker ziehen, bevor Sie Arbeiten an dem Filter oder der Pumpe ausführen.
- Niemals den Filter im Wasser versenken.
- Im Außenbereich niemals Anschlüsse, Adapter, Verlängerungen oder Verbindungskabel verwenden, die nicht für den Einsatz im Freien zugelassen wurden.
- Niemals das Gerät am Stromkabel ziehen oder tragen. Lassen Sie das Stromkabel nicht mit scharfen Gegenständen oder Hitze in Kontakt kommen.
- Platzieren Sie die Kabel so, dass sie nicht hinderlich im Weg liegen oder beschädigt werden können.
- Nach Aufbau des Sets müssen die Stecker der Geräte immer sofort erreichbar sein. Sie dürfen nicht zu- oder eingebaut werden, so dass sie im Notfall immer sofort gezogen werden können.
- Den Filter ausschließlich mit Schläuchen betreiben, die für einen Druck von mind. 0,3 bar ausgelegt sind oder entsprechend zum maximalen Druck der Pumpe passen.
- Kontrollieren und reinigen Sie den Ablauf zum Teich hin in regelmäßigen Abständen. Er muss immer frei von Ablagerungen sein, da es sonst zu einem Druckanstieg kommen könnte, was zu einem Leck und zum Leerlaufen des Teiches führen kann.
- Solange der Filter im „Filtermodus“ betrieben wird, müssen alle offenen Anschlüsse der
- Schläuche mit einer Verschlusskappe abgedichtet werden.
- Bevor Sie den Filter anschalten, müssen Sie sicherstellen, dass alle Verbindungen korrekt vorgenommen wurden und alle Anschlüsse dicht sind.
- Filtern Sie niemals andere Flüssigkeiten als Wasser!

- Bei Frost (oder wenn Frost abzusehen ist) müssen Sie den Filter und die Pumpe entfernen und wie später beschrieben einlagern.
- Platzieren Sie den Filter so, dass er nicht direkter Sonneneinstrahlung ausgesetzt ist.
- Diese Geräte dürfen nicht durch Personen (einschließlich Kinder) mit eingeschränkten physischen, sensorischen oder geistigen Fähigkeiten oder mangels Erfahrung und/oder mangels Wissen benutzt werden, es sei denn, sie werden durch eine für ihre Sicherheit zuständige Person beaufsichtigt oder erhaltenen Anweisungen, wie die Geräte zu benutzen sind.
- Kinder müssen beaufsichtigt werden, wenn sie in die Nähe der Geräte kommen könnten. Es muss verhindert werden, dass sie damit spielen.
- Das Gerät darf ausschließlich von Personen benutzt werden, die das Gerät kennen bzw. diese Bedienungsanleitung vorher gelesen und verstanden haben.
- Die elektrischen Außenanlagen, mit denen Sie das Gerät betreiben, müssen den gültigen Sicherheitsvorschriften genügen.

Der in den Sicherheitshinweisen verwendete Begriff Elektrowerkzeug bezieht sich auf netzbetriebene Elektrowerkzeuge (mit Netzkabel) und auf akkubetriebene Elektrowerkzeuge (ohne Netzkabel).

Warnung! Dieses Elektrowerkzeug erzeugt während des Betriebs ein elektromagnetisches Feld. Dieses Feld kann unter bestimmten Umständen aktive oder passive medizinische Implantate beeinträchtigen. Um die Gefahr von ernsthaften oder tödlichen Verletzungen zu verringern, empfehlen wir Personen mit medizinischen Implantaten ihren Arzt und den Hersteller vom medizinischen Implantat zu konsultieren, bevor das Elektrowerkzeug bedient wird.

6. Restrisiken

Die Maschine ist nach dem Stand der Technik und den anerkannten sicherheitstechnischen Regeln gebaut. Dennoch können beim Arbeiten einzelne Restrisiken auftreten.

- Gefährdung der Gesundheit durch Strom bei Verwendung nicht ordnungsgemäßer Elektro-Anschlussleitungen.
- Des Weiteren können trotz aller getroffener Vorkehrungen nicht offensichtliche Restrisiken bestehen.

- Restrisiken können minimiert werden, wenn die „Sicherheitshinweise“ und die „Bestimmungsgemäße Verwendung“, sowie die Bedienungsanleitung insgesamt beachtet werden.
- Vermeiden Sie zufällige Inbetriebsetzungen der Maschine: beim Einführen des Steckers in die Steckdose darf die Betriebstaste nicht gedrückt werden. Verwenden Sie das Einsatzwerkzeug, das in dieser Bedienungsanleitung empfohlen wird. So erreichen Sie, dass Ihre Maschine optimale Leistungen erbringt.
- Halten Sie Ihre Hände vom Arbeitsbereich fern, wenn die Maschine in Betrieb ist.

7. Technische Daten

Filter	
Anschluss	220-240V / 50Hz
Leistung UVC Lampe	18 W
Filtertank-Volumen	26 l
UVC Lampenfassung	2G11
Ein-/Auslass-Gewinde	1,5"
Pumpe	
Anschluss	220-240V / 50Hz
Leistung	75 W
Fördermenge max.	4000 l/h
Förderhöhe max.	3 m
Eintauchtiefe max.	2 m
Schutzart	IPX8
Wassertemperatur min./max	4°C / 35°C
Länge Netzanschlussleitung	10 m
Gewicht	10 kg

Technische Änderungen vorbehalten!

8. Auspacken

- Öffnen Sie die Verpackung und nehmen Sie das Gerät vorsichtig heraus.
- Entfernen Sie das Verpackungsmaterial sowie Verpackungs- und Transportsicherungen (falls vorhanden).
- Überprüfen Sie, ob der Lieferumfang vollständig ist.
- Kontrollieren Sie das Gerät und die Zubehörteile auf Transportschäden. Bei Beanstandungen muss sofort der Zubringer verständigt werden.

- Spätere Reklamationen werden nicht anerkannt.
- Bewahren Sie die Verpackung nach Möglichkeit bis zum Ablauf der Garantiezeit auf.
- Machen Sie sich vor dem Einsatz anhand der Bedienungsanleitung mit dem Gerät vertraut.
- Verwenden Sie bei Zubehör sowie Verschleiß- und Ersatzteilen nur Originalteile. Ersatzteile erhalten Sie bei Ihrem Fachhändler.
- Geben Sie bei Bestellungen unsere Artikelnummern sowie Typ und Baujahr des Gerätes an.

⚠ **WARNUNG!**

Gerät und Verpackungsmaterial sind kein Kinder-spielzeug! Kinder dürfen nicht mit Kunststoffbeuteln, Folien und Kleinteilen spielen! Es besteht Verschluckungs- und Erstickungsgefahr!

9. Aufbau

Warnung!

Ziehen Sie immer den Netzstecker heraus, bevor Sie Einstellungen am Gerät vornehmen.

1. Stecken Sie die Twist-Clean-Kurbel (j) auf. (Abb.2)
2. Montieren Sie mit Hilfe der Dichtung (g) und der Überwurfmutter (f) den gewünschten Filteranschluss (h oder i). (Abb. 2)
3. Schrauben Sie den Pumpen-Anschluss (d) auf die Pumpe (a). (Abb. 3)
4. Schneiden Sie den Schlauch (b) nach Ihren Bedürfnissen zu. (Abb. 4)
5. Befestigen Sie ein Schlauchende mit Hilfe der Schlauchschelle (e) am Pumpen-Anschluss (d). (Abb. 5)
6. Befestigen Sie das andere Ende des Schlauches mit Hilfe der Schlauchschelle (e) am vorher montierten Filteranschluss (h oder i) auf Filter-Einlass (7) Seite. (Abb.6)
7. Befestigen Sie, falls gewünscht, den Restschlauch mit Hilfe der Schlauchschelle (e) am Filteranschluss (h oder u) auf Filter-Auslass (6) Seite. (Abb. 7)
8. Positionieren Sie den Druckfilter (c) oberhalb der Pumpenposition. Der Schlauch des Filter-Auslasses darf nicht in das Wasser ragen. (Abb. 8)
9. Setzen Sie die Pumpe (a) in das Wasser ein. Die Pumpe muss unterhalb des Druckfilters stehen. (Abb. 8)

10. In Betrieb nehmen

⚠ Achtung!

Vor der Inbetriebnahme das Gerät unbedingt komplett montieren!

⚠ Achtung!

Die Pumpe muss vor dem Filter eingeschalten werden, da ansonsten das Gerät beschädigt werden kann.

Gerät einschalten

1. Stecken Sie den Netzstecker der Pumpe ein. Das Gerät startet sofort.
2. Stellen Sie den Drehschalter (5) auf „Run“.
3. Stecken Sie den Netzstecker des Druckfilters ein.

11. Elektrischer Anschluss

Der installierte Elektromotor ist betriebsfertig angeschlossen. Der Anschluss entspricht den einschlägigen VDE- und DIN-Bestimmungen.

Der kundenseitige Netzanschluss sowie die verwendete Verlängerungsleitung müssen diesen Vorschriften entsprechen.

Schadhafte Elektro-Anschlussleitung

An elektrischen Anschlussleitungen entstehen oft Isolationsschäden.

Ursachen hierfür können sein:

- Druckstellen, wenn Anschlussleitungen durch Fenster oder Türspalten geführt werden.
- Knickstellen durch unsachgemäße Befestigung oder Führung der Anschlussleitung.
- Schnittstellen durch Überfahren der Anschlussleitung.
- Isolationsschäden durch Herausreißen aus der Wandsteckdose.
- Risse durch Alterung der Isolation.

Solch schadhafte Elektro-Anschlussleitungen dürfen nicht verwendet werden und sind aufgrund der Isolationsschäden lebensgefährlich.

Elektrische Anschlussleitungen regelmäßig auf Schäden überprüfen. Achten Sie darauf, dass beim Überprüfen die Anschlussleitung nicht am Stromnetz hängt.

Elektrische Anschlussleitungen müssen den einschlägigen VDE- und DIN-Bestimmungen entsprechen. Verwenden Sie nur Anschlussleitungen mit gleicher Kennzeichnung.

Ein Aufdruck der Typenbezeichnung auf dem Anschlusskabel ist Vorschrift.

Beim Einphasen-Wechselstrommotor empfehlen wir, für Maschinen mit hohem Anlaufstrom (ab 3000 Watt), eine Absicherung von C 16A oder K 16A!

12. Reinigung

- Das Gerät verfügt über die Twist-Clean Funktion (3). (Abb. 1)
- Sollte sich der rote Gummi in der Verschmutzungsanzeige (13) nach oben gedrückt haben, ist es Zeit das Gerät zu reinigen.
- Stellen Sie hierzu den Drehschalter (5) von „Run“ auf „Clean“ und öffnen Sie den Filter-Ablass (12).
- Kurbeln Sie nun mit Hilfe der Twist-Clean-Kurbel einige Male, um den Filtereinsatz (14) zu säubern und um die Ablagerungen auszuleiten.

13. Lagerung

Lagern Sie das Gerät und dessen Zubehör an einem dunklen, trockenen und frostfreien sowie für Kinder unzugänglichen Ort. Die optimale Lagertemperatur liegt zwischen 5 und 30 °C. Bewahren Sie das Werkzeug in der Originalverpackung auf. Decken Sie das Werkzeug ab, um es vor Staub oder Feuchtigkeit zu schützen. Bewahren Sie die Bedienungsanleitung bei dem Werkzeug auf.

14. Wartung

⚠ Warnung!

Ziehen Sie immer den Netzstecker heraus, bevor Sie Einstellungen am Gerät vornehmen.

Austausch der UVC Lampe (Abb. 9-11)

1. Ziehen Sie den Drehschalter (5) ab.
2. Entfernen Sie darunterliegenden Schrauben.
3. Entfernen Sie die blaue Abdeckung (4).
4. Entfernen Sie die in Abbildung 10 markierten Schrauben.
5. Daraufhin können Sie die komplette Einheit entfernen.

6. Tauschen Sie die Lampe und befolgen Sie diese Schritte in umgekehrter Reihenfolge.

⚠ Achtung!

Der Wechselintervall der UVC Lampe liegt bei 10.000 Betriebsstunden oder einmal jährlich.

Service-Informationen

Es ist zu beachten, dass bei diesem Produkt folgende Teile einem gebrauchsgemäßen oder natürlichen Verschleiß unterliegen bzw. folgende Teile als Verbrauchsmaterialien benötigt werden.

Verschleißteile*: UVC-Lampe, Filtereinsatz

* nicht zwingend im Lieferumfang enthalten!

Anschlüsse und Reparaturen

Anschlüsse und Reparaturen der elektrischen Ausrüstung dürfen nur von einer Elektro-Fachkraft durchgeführt werden.

Anschlussart Y

Wenn die Netzanschlussleitung dieses Gerätes beschädigt wird, muss sie durch den Hersteller oder seinen Kundendienst oder eine ähnlich qualifizierte Person ersetzt werden, um Gefährungen zu vermeiden.

Geben Sie bei Rückfragen bitte folgende Daten:

- Stromart des Motors
- Daten des Maschinen-Typenschildes
- Daten des Motor-Typenschildes

Ersatzteile und Zubehör erhalten Sie in unserem Service-Center. Scannen Sie hierzu den QR-Code auf der Titelseite.

15. Entsorgung und Wiederverwertung



Das Gerät befindet sich in einer Verpackung um Transportschäden zu verhindern. Diese Verpackung ist Rohstoff und ist somit wieder verwendbar oder kann dem Rohstoffkreislauf zurückgeführt werden.



Das Gerät und dessen Zubehör bestehen aus verschiedenen Materialien, wie z.B. Metall und Kunststoffe. Führen Sie defekte Bauteile der Sondermüllentsorgung zu. Fragen Sie im Fachgeschäft oder in der Gemeindeverwaltung nach!

Altgeräte dürfen nicht in den Hausmüll!



Dieses Symbol weist darauf hin, dass dieses Produkt gemäß Richtlinie über Elektro- und Elektronik-Altgeräte (2012/19/EU) und nationalen Gesetzen nicht über den Hausmüll entsorgt werden darf. Dieses Produkt muss bei einer dafür vorgesehenen Sammelstelle abgegeben werden. Dies kann z. B. durch Rückgabe beim Kauf eines ähnlichen Produkts oder durch Abgabe bei einer autorisierten Sammelstelle für die Wiederaufbereitung von Elektro- und Elektronik-Altgeräten geschehen. Der unsachgemäße Umgang mit Altgeräten kann aufgrund potenziell gefährlicher Stoffe, die häufig in Elektro und Elektronik-Altgeräten enthalten sind, negative Auswirkungen auf die Umwelt und die menschliche Gesundheit haben. Durch die sachgemäße Entsorgung dieses Produkts tragen Sie außerdem zu einer effektiven Nutzung natürlicher Ressourcen bei. Informationen zu Sammelstellen für Altgeräte erhalten Sie bei Ihrer Stadtverwaltung, dem öffentlich-rechtlichen Entsorgungsträger, einer autorisierten Stelle für die Entsorgung von Elektro- und Elektronik-Altgeräten oder Ihrer Müllabfuhr.

16. Störungsabhilfe

Die folgende Tabelle zeigt Fehlersymptome auf und beschreibt wie sie Abhilfe schaffen können, wenn Ihre Maschine einmal nicht richtig arbeitet. Wenn Sie das Problem damit nicht lokalisieren und beseitigen können, wenden Sie sich an Ihre Service-Werkstatt.

Störung	Mögliche Ursache	Abhilfe
Wasser wird nicht gefördert	Pumpe nicht angeschlossen	Pumpe anschließen.
	Pumpe defekt	Reparatur durch ein autorisiertes Servicecenter.
	Leitung verdreht	Leitung säubern.
	Pumpe und Filter im falschen Verhältnis zueinander positioniert	Anleitung genau lesen und Aufbau korrekt vollziehen.
Wasser wird nicht sauber	Teich zu groß	Größeres Modell wählen.
	UVC Lampe defekt	UVC Lampe wechseln.
	UVC Lampe zu schwach	Wechselintervall einhalten.
	Filter verdreht	Twist-Clean-Funktion nutzen.

Garantiebedingungen

Revisionsdatum 26.11.2021

Sehr geehrte Kundin, sehr geehrter Kunde,

unsere Produkte unterliegen einer strengen Qualitätskontrolle. Sollte ein Gerät dennoch nicht einwandfrei funktionieren, bedauern wir dies sehr und bitten Sie, sich an unseren Servicedienst unter der unten angegebenen Adresse zu wenden. Gerne stehen wir Ihnen auch telefonisch über die Servicenummer zur Verfügung. Die nachfolgenden Hinweise sollen Ihnen für eine problemlose Bearbeitung und Regulierung im Schadensfall dienen.

Für die Geltendmachung von Garantieansprüchen - innerhalb Deutschland - gilt folgendes:

1. Diese Garantiebedingungen regeln unsere zusätzlichen Hersteller-Garantieleistungen für Käufer (private Endverbraucher) von Neugeräten. Die gesetzlichen Gewährleistungsansprüche werden von dieser Garantie nicht berührt. Für diese ist der Händler zuständig, bei dem Sie das Produkt erworben haben.

2. Die **Garantieleistung** erstreckt sich ausschließlich auf Mängel an einem von Ihnen erworbenen neuen Gerät, die auf einem Material- oder Herstellungsfehler beruhen und ist - nach unserer Wahl - auf die unentgeltliche Reparatur solcher Mängel oder den Austausch des Gerätes beschränkt (ggf. auch Austausch mit einem Nachfolgemodell). Ersetzte Geräte oder Teile gehen in unser Eigentum über. Bitte beachten Sie, dass unsere Geräte bestimmungsgemäß nicht für den gewerblichen, handwerklichen oder beruflichen Einsatz konstruiert wurden. Ein Garantiefall kommt daher nicht zustande, wenn das Gerät innerhalb der Garantiezeit in Gewerbe-, Handwerks- oder Industriebetrieben verwendet wurde oder einer gleichzusetzenden Beanspruchung ausgesetzt war.

3. Von unseren Garantieleistungen ausgenommen sind:

- Schäden am Gerät, die durch Nichtbeachtung der Montageanleitung, nicht fachgerechte Installation, Nichtbeachtung der Bedienungsanleitung (z.B. Anschluss an eine falsche Netzspannung oder Stromart) bzw. der Wartungs- und Sicherheitsbestimmungen oder durch Einsatz des Gerätes unter ungeeigneten Umweltbedingungen sowie durch mangelnde Pflege und Wartung entstanden sind.
 - Schäden am Gerät, die durch missbräuchliche oder unsachgemäße Anwendungen (wie z.B. Überlastung des Gerätes oder Verwendung von nicht zugelassenen Werkzeugen bzw. Zubehör), Eindringen von Fremdkörpern in das Gerät (wie z.B. Sand, Steine oder Staub), Transportschäden, Gewaltanwendung oder Fremdeinwirkungen (wie z. B. Schäden durch Herunterfallen) entstanden sind.
 - Schäden am Gerät oder an Teilen des Gerätes, die auf einen bestimmungsgemäßen, üblichen (betriebsbedingten) oder sonstigen natürlichen Verschleiß zurückzuführen sind sowie Schäden und/oder Abnutzung von Verschleißteilen.
 - Mängel am Gerät, die durch Verwendung von Zubehör-, Ergänzungs- oder Ersatzteilen verursacht wurden, die keine Originalteile sind oder nicht bestimmungsgemäß verwendet werden.
 - Geräte, an denen Veränderungen oder Modifikationen vorgenommen wurden.
 - Geringfügige Abweichungen von der Soll-Beschaffenheit, die für Wert und Gebrauchstauglichkeit des Gerätes unerheblich sind.
 - Geräte an denen eigenmächtig Reparaturen oder Reparaturen, insbesondere durch einen nicht autorisierten Dritten, vorgenommen wurden.
 - Wenn die Kennzeichnung am Gerät bzw. die Identifikationsinformationen des Produktes (Maschinenaufkleber) fehlen oder unlesbar sind.
 - Geräte die eine starke Verschmutzung aufweisen und daher vom Servicepersonal abgelehnt werden.
- Schadensersatzansprüche sowie Folgeschäden sind von dieser Garantieleistung generell ausgeschlossen.

4. Die **Garantiezeit** beträgt regulär **24 Monate*** (12 Monate bei Batterien / Akkus) und beginnt mit dem Kaufdatum des Gerätes. Maßgeblich ist das Datum auf dem Original-Kaufbeleg. Garantieansprüche müssen jeweils nach Kenntniserlangung unverzüglich erhoben werden. Die Geltendmachung von Garantieansprüchen nach Ablauf der Garantiezeit ist ausgeschlossen. Die Reparatur oder der Austausch des Gerätes führt weder zu einer Verlängerung der Garantiezeit noch wird eine neue Garantiezeit durch diese Leistung für das Gerät oder für etwaige eingebaute Ersatzteile in Gang gesetzt. Dies gilt auch bei Einsatz eines Vor-Ort-Services. Das betroffene Gerät ist in gesäubertem Zustand zusammen mit einer Kopie des Kaufbelegs, - hierin enthalten die Angaben zum Kaufdatum und der Produktbezeichnung - der Kundendienststelle vorzulegen bzw. einzusenden. Wird ein Gerät unvollständig, ohne den kompletten Lieferumfang eingeschendet, wird das fehlende Zubehör wertmäßig in Anrechnung / Abzug gebracht, falls das Gerät ausgetauscht wird oder eine Rückerstattung erfolgt. Teilweise oder komplett zerlegte Geräte können nicht als Garantiefall akzeptiert werden. Bei nicht berechtigter Reklamation bzw. außerhalb der Garantiezeit trägt der Käufer generell die Transportkosten und das Transportrisiko. **Einen Garantiefall melden Sie bitte vorab bei der Servicestelle (s.u.) an.** In der Regel wird vereinbart, dass das defekte Gerät mit einer kurzen Beschreibung der Störung per Abhol-Service (nur in Deutschland) oder - im Reparaturfall außerhalb des Garantiezeitraums - ausreichend frankiert, unter Beachtung der entsprechenden Verpackungs- und Versandrichtlinien, an die unten angegebene Serviceadresse eingeschendet wird. **Beachten Sie bitte, dass Ihr Gerät (modellabhängig) bei Rücklieferung, aus Sicherheitsgründen - frei von allen Betriebsstoffen ist.** Das an unser Service-Center eingeschickte Produkt, muss so verpackt sein, dass Beschädigungen am Reklamationsgerät auf dem Transportweg vermieden werden. Nach erfolgter Reparatur / Austausch senden wir das Gerät frei an Sie zurück. Können Produkte nicht repariert oder ausgetauscht werden, kann nach unserem eigenen freien Ermessen ein Geldbetrag bis zur Höhe des Kaufpreises des mangelhaften Produkts erstattet werden, wobei ein Abzug aufgrund von Abnutzung und Verschleiß berücksichtigt wird. Diese Garantieleistungen gelten nur zugunsten des privaten Erstkäufers und sind nicht abtret- oder übertragbar.

5. Für die Geltendmachung Ihres Garantieanspruches **kontaktieren Sie bitte unser Service-Center.**

Bitte verwenden Sie vorzugsweise unser Formular auf unserer

Homepage: <https://www.scheppach.com/de/service>

Bitte senden Sie uns keine Geräte ohne vorherige Kontaktaufnahme und Anmeldung bei unserem Service-Center.

Für die Inanspruchnahme dieser Garantieversprechen ist der Erstkontakt mit unserem Service-Center zwingende Voraussetzung.

6. **Bearbeitungszeit** - Im Regelfall erledigen wir Reklamationsendungen innerhalb 14 Tagen nach Eingang in unserem Service-Center.

Sollte in Ausnahmefällen die genannte Bearbeitungszeit überschritten werden, so informieren wir Sie rechtzeitig.

7. **Verschleißteile** - Verschleißteile sind: a) mitgelieferte, an- und/oder eingebaute Batterien / Akkus sowie b) alle modellabhängigen Verschleißteile (siehe Bedienungsanleitung). Von der Garantieleistung ausgeschlossen sind tief entladene bzw. an Gehäuse und oder Batteriepolen beschädigte Batterien / Akkus.

8. **Kostenvorschlag** - Von der Garantieleistung nicht oder nicht mehr erfasste Geräte reparieren wir gegen Berechnung. Auf Nachfrage bei unserem Service-Center können Sie die defekten Geräte für einen Kostenvorschlag einsenden und ggf. dem Service-Center schriftlich (per Post, eMail) die Reparaturfreigabe erteilen. Ohne Reparaturfreigabe erfolgt keine weitere Bearbeitung.

9. **Andere Ansprüche**, als die oben genannten, können nicht geltend gemacht werden.

Die **Garantiebedingungen** gelten nur in der jeweils aktuellen Fassung zum Zeitpunkt der Reklamation und können ggf. unserer Homepage (www.scheppach.com) entnommen werden.

Bei Übersetzungen ist stets die deutsche Fassung maßgeblich.

Scheppach GmbH · Günzburger Str. 69 · 89335 Ichenhausen (Deutschland) · www.scheppach.com

Telefon: +800 4002 4002 (Service-Hotline/Freecall Rufnummer dt. Festnetz**) · Telefax +49 [0] 8223 4002 20 · E-Mail: service@scheppach.com

· Internet: <http://www.scheppach.com>

* Produktabhängig auch über 24 Monate; länderbezogen können erweiterte Garantieleistungen gelten

** Verbindungskosten: kostenlos aus dem deutschen Festnetz

Änderungen dieser Garantiebedingungen ohne Voranmeldung behalten wir uns jederzeit vor.



Ersatzteile
Zubehör



Reparatur



Kontakt



Dokumente

Explanation of the symbols on the device

Symbols are used in this manual to draw your attention to potential hazards. The safety symbols and the accompanying explanations must be fully understood. The warnings themselves will not rectify a hazard and cannot replace proper accident prevention measures.

	Warning - Read the operating manual to reduce the risk of injury.
	Filter performance with fish in pond
	Filter performance with no fish in pond
	Maximum water temperature
	Maximum operating immersion depth
IPX8	Protection category
	The product complies with the applicable European directives.
⚠ Attention!	We have marked points in this operating manual that impact your safety with this symbol.

Table of contents:	Page:
1. Introduction	19
2. Device description (Fig. 1).....	19
3. Scope of delivery	19
4. Proper use	19
5. General safety instructions.....	20
6. Residual risks	21
7. Technical data.....	22
8. Unpacking.....	22
9. Layout	22
10. Start up	22
11. Electrical connection	23
12. Cleaning.....	23
13. Storage	23
14. Maintenance	23
15. Disposal and recycling.....	24
16. Troubleshooting	25

1. Introduction

Manufacturer:

Scheppach GmbH
 Günzburger Straße 69
 D-89335 Ichenhausen

Dear Customer

We hope your new tool brings you much enjoyment and success.

Note:

In accordance with the applicable product liability laws, the manufacturer of this device assumes no liability for damage to the device or caused by the device arising from:

- Improper handling
- Failure to comply with the operating manual,
- Repairs carried out by third parties, unauthorised specialists
- Installing and replacing non-original spare parts,
- Improper use
- Failures of the electrical system in the event of the electrical regulations and VDE provisions 0100, DIN 57113 / VDE 0113 not being observed

Note:

Read the whole text of the operating manual before assembly and commissioning.

This operating manual should help you to familiarise yourself with your device and to use it for its intended purpose.

The operating manual includes important instructions for safe, proper and economic operation of the device, for avoiding danger, for minimising repair costs and downtimes, and for increasing the reliability and extending the service life of the device.

In addition to the safety instructions in this operating manual, you must also observe the regulations applicable to the operation of the device in your country.

Keep the operating manual at the device, in a plastic sleeve, protected from dirt and moisture. They must be read and carefully observed by all operating personnel before starting the work.

The device may only be used by personnel who have been trained to use it and who have been instructed with respect to the associated hazards.

The required minimum age must be observed.

In addition to the safety instructions in this operating manual and the separate regulations of your country, the generally recognised technical rules relating to the operation of such machines must also be observed.

We accept no liability for accidents or damage that occur due to a failure to observe this manual and the safety instructions.

2. Device description (Fig. 1)

1. Filter tank
2. Locking mechanism
3. Twist-clean
4. Cover
5. Rotary switch
6. Filter outlet
7. Filter inlet
8. Hose
9. Pump outlet
10. Pump
11. Sight glass
12. Filter drain
13. Clogging indicator
14. Filter element

3. Scope of delivery

- a. Pump
- b. Hose
- c. Pressure filter
- d. Pump connection 3/4"
- e. 3 x hose clamp
- f. -
- g. -
- h. -
- i. 2 x filter connection 3/4"
- j. Twist-clean crank
- k. Operating manual
- l. Filterballs

4. Proper use

The machine may only be used in the intended manner. Any use beyond this is improper. The user/operator, not the manufacturer, is responsible for damages or injuries of any type resulting from this.

An element of the intended use is also the observance of the safety instructions, as well as the assembly instructions and operating information in the operating manual.

Persons who operate and maintain the machine must be familiar with it and must be informed about potential dangers.

In addition, the applicable accident prevention regulations must be strictly observed.

Other general occupational health and safety-related rules and regulations must be observed.

The device is intended for mechanical and biological cleaning of garden ponds.

The UVC lamp built into the device is used to kill algae and bacteria in the pond water. Its radiation is hazardous to the eyes and skin even in small doses. The UVC lamp should never be used in a defective housing or outside its housing or for other purposes.

The following restrictions apply to the device:

- Never pump liquids other than water.
- Never operate the device without water flowing through it.
- Do not use for commercial or industrial purposes.
- Do not use in conjunction with chemicals, foodstuffs, highly flammable or explosive substances.

The liability of the manufacturer and resulting damages are excluded in the event of modifications of the machine.

The machine may only be operated with original parts and original accessories from the manufacturer.

The safety, operating and maintenance specifications of the manufacturer, as well as the dimensions specified in the technical data, must be observed.

Please note that our equipment was not designed with the intention of use for commercial or industrial purposes. We assume no guarantee if the device is used in commercial or industrial applications, or for equivalent work.

The device is intended for use by adults. Children under the age of 16 may only use the device when supervised. The manufacturer is not liable for damage caused by improper use or incorrect operation.

5. General safety instructions

⚠ WARNING - Read all safety information, instructions, illustrations and technical data for this electric tool.

Failure to follow all instructions listed below may result in electric shock, fire and/or serious injury.

Save all warnings and instructions for future reference.

- Dangerous ultraviolet radiation. The rays of the UVC lamp are harmful to the eyes and skin. Never use the lamp outside its housing!
- The pond pressure filter must be set up at least two metres away from the pond to prevent it from falling in or a surge of water from the pond from damaging the device.
- The external pump must be switched on before the UVC lamp and the lamp should never be switched on without water flowing through it, as this could damage the device.
- Extension cables and power cables must be inspected regularly. Defective cables or cables not designed for this purpose must not be used.
- The mains cable of this device cannot be replaced. If the cable has been damaged, the device must be scrapped.
- If the device shows signs of damage, it must not be put into operation and must be repaired by a qualified individual.
- Do not use the device while people are in the water.
- If the device will not be used for a long period of time, it must be stored in a dry place and protected from other weather influences.
- The built-in temperature sensor automatically switches off the UV lamp if overheating occurs. It is also switched on again after the temperature has returned to a normal level.
- Never open the housing or the lamp unless this is explicitly stated in these instructions! Failure to comply may result in injury and damage to the device.
- This device may only be connected to a mains supply with the appropriate current consumption.
- In accordance with regulations, this device must be connected to a 230 V, 50 Hz protective contact socket. To this end, refer to the information on the type plate.
- Ensure that the device is supplied via a residual current device (RCD) with a rated current of no more than 30 mA.
- For your own safety, consult an electrician if you are unsure about connecting the electrical parts.
- Make sure that the sockets and their connections are protected against flooding and moisture.
- The installation site must have a drain for accumulated water or be elevated so that flooding cannot occur.
- Ensure that the device, as well as all connectors and extension cables, are protected from splashing water.

- Always disconnect all connectors before carrying out any work on the filter or pump.
- Never submerge the filter in the water.
- When used outside, never use connectors, adapters, extensions or connecting cables that have not been approved for outdoor use.
- Never pull or carry the device by the power cable. Do not allow the power cable to come into contact with sharp objects or heat.
- Place the cables in such a way that they do not get in the way and are not susceptible to damage.
- After assembling the set, the connectors of the devices must always be immediately accessible. To ensure they can be always be disconnected immediately in case of an emergency, they must not be permanently attached or built into the device.
- Only operate the filter with hoses that are designed for a pressure of at least 0.3 bar or that match the maximum pressure of the pump.
- Check and clean the drain to the pond at regular intervals. It should remain free of debris at all times, otherwise there could be an increase in pressure, which could cause the pond to leak and run dry.
- All open connections of the hoses must be sealed with a sealing cap while the filter is operated in "filter mode".
- Before switching on the filter, ensure that all connections have been made correctly and that all connections are tight.
- Never filter liquids other than water!
- In case of frost (or if frost is anticipated), you must remove the filter and pump and store them in the manner described later.
- Position the filter in such a way that it is not exposed to direct sunlight.
- These devices must not be operated by persons (including children) with impaired physical, sensory or mental capabilities, or who have insufficient experience and/or insufficient knowledge unless they are being supervised by a person who is responsible for their safety or they are receiving instruction about how the devices are to be used.
- Children must be supervised if it is possible for them to get close to the devices. They must be prevented from playing with it.
- The device may only be used by persons who are familiar with the device or who have read and understood this operating manual beforehand.
- The outdoor electrical equipment that you use to operate the device must comply with the applicable safety regulations.

The term "electric tool" used in the safety instructions refers to mains-powered electrical tools (with a mains cable) and battery-powered electrical tools (without a mains cable).

Warning! This power tool generates an electromagnetic field during operation. This field can impair active or passive medical implants under certain conditions. In order to prevent the risk of serious or deadly injuries, we recommend that persons with medical implants consult with their physician and the manufacturer of the medical implant prior to operating the power tool.

6. Residual risks

The machine has been built according to the state-of-the-art and the recognised technical safety requirements. However, individual residual risks can arise during operation.

- Health hazard due to electrical power, with the use of improper electrical connection cables.
- Furthermore, despite all precautions having been met, some non-obvious residual risks may still remain.
- Residual risks can be minimised if the "Safety Instructions" and the "Intended Use" together with the operating manual as a whole are observed.
- Avoid accidental starting of the machine: the operating button may not be pressed when inserting the plug in an outlet. Use the tool attachment that is recommended in this operating manual. This is how to ensure that your machine provides optimum performance.
- Keep your hands away from the working area when the machine is in operation.

7. Technical data

Filter	
Connection	220-240V / 50Hz
UV-C lamp power rating	18 W
Filter tank volume	26 l
UV-C lamp holder	2G11
Inlet/outlet thread	1,5"
Pump	
Connection	220-240V / 50Hz
Power	75 W
Max. delivery flow	4000 l/h
Max. delivery height	3 m
Max. submersion depth	2 m
Protection category	IPX8
Min./max water temperature	4°C / 35°C
Length of mains connection cable	10 m
Weight	10 kg

Technical changes reserved!

8. Unpacking

- Open the packaging and carefully remove the device.
- Remove the packaging material, as well as the packaging and transport safety devices (if present).
- Check whether the scope of delivery is complete.
- Check the device and accessory parts for transport damage. In the event of complaints the carrier must be informed immediately.
Later claims will not be recognised.
- If possible, keep the packaging until the expiry of the warranty period.
- Familiarise yourself with the product by means of the operating instructions before using for the first time.
- With accessories as well as wearing parts and replacement parts use only original parts. Replacement parts can be obtained from your dealer.
- When ordering please provide our article number as well as type and year of manufacture for your equipment.

⚠ WARNING!

The device and the packaging material are not children's toys! Do not let children play with plastic bags, films or small parts! There is a danger of choking or suffocating!

9. Layout

Warning!

Always pull out the mains plug before carrying out adjustments on the device.

1. Connect the twist-clean crank (j). (Fig. 2)
2. Fit the desired filter connection (h or i) using the seal (g) and the union nut (f). (Fig. 2)
3. Screw the pump connection (d) onto the pump (a). (Fig. 3)
4. Cut the hose (b) according to your needs. (Fig. 4)
5. Attach one end of the hose to the pump connection (d) using the hose clamp (e). (Fig. 5)
6. On the filter inlet side (7), attach the other end of the hose to the filter connection attached previously (h or i) using the hose clamp (e). (Fig. 6)
7. If you wish, attach the remaining hose to the filter connection (h or u) on the filter outlet side (6) using the hose clamp (e). (Fig. 7)
8. Position the pressure filter (c) above the pump position. The hose of the filter outlet must not protrude into the water. (Fig. 8)
9. Insert the pump (a) into the water. The pump must be positioned below the pressure filter. (Fig. 8)

10. Start up

⚠ Attention!

Always make sure the device is fully assembled before commissioning!

⚠ Attention!

The pump must be switched on before the filter, otherwise the device is at risk of damage.

Switching on the device

1. Connect the mains plug of the pump. The device starts up immediately.
2. Set the rotary switch (5) to "Run".
3. Connect the mains plug of the pressure filter.

11. Electrical connection

The electrical motor installed is connected and ready for operation. The connection complies with the applicable VDE and DIN provisions.

The customer's mains connection as well as the extension cable used must also comply with these regulations.

Damaged electrical connection cable

The insulation on electrical connection cables is often damaged.

This may have the following causes:

- Pressure points, where connection cables are passed through windows or doors.
- Kinks where the connection cable has been improperly fastened or routed.
- Places where the connection cables have been cut due to being driven over.
- Insulation damage due to being ripped out of the wall outlet.
- Cracks due to the insulation ageing.

Such damaged electrical connection cables must not be used and are life-threatening due to the insulation damage.

Check the electrical connection cables for damage regularly. Ensure that the connection cables are disconnected from electrical power when checking for damage.

Electrical connection cables must comply with the applicable VDE and DIN provisions. Only use connection cables of the same designation.

The printing of the type designation on the connection cable is mandatory.

For single-phase AC motors, we recommend a fuse rating of C 16A or K 16A for machines with a high starting current (from 3000 watts)!

12. Cleaning

- The device has a twist-clean function (3). (Fig. 1)
- If the piece of red rubber in the clogging indicator (13) has been pushed upwards, it is time to clean the device.

- To do this, set the rotary switch (5) from "Run" to "Clean" and open the filter drain (12).
- Now turn the twist-clean crank a few times to clean the filter insert (14) and to discharge the debris.

13. Storage

Store the device and its accessories in a dark, dry and frost-free place that is inaccessible to children. The optimum storage temperature lies between 5 and 30 °C. Store the tool in its original packaging. Cover the tool to protect it from dust or moisture. Store the operating manual with the tool.

14. Maintenance

⚠ Warning!

Always pull out the mains plug before carrying out adjustments on the device.

Replacing the UVC lamp (Fig. 9-11)

1. Pull out the rotary switch (5).
2. Remove the screws underneath.
3. Remove the blue cover (4).
4. Remove the screws marked in figure 10.
5. You can then remove the entire unit.
6. Replace the lamp and follow these steps in reverse order.

⚠ Attention!

Replace the UVC lamp once a year or every 10,000 operating hours.

Service information

With this product, it is necessary to note that the following parts are subject to natural or usage-related wear, or that the following parts are required as consumables.

Wearing parts*: UVC lamp, filter element

* may not be included in the scope of supply!

Connections and repairs

Connections and repair work on the electrical equipment may only be carried out by electricians.

Connection type Y

If the mains connection cable of this device is damaged, it must be replaced by the manufacturer, their service department or a similarly qualified person to avoid dangers.

Please provide the following information in the event of any queries:

- Type of current for the motor
- Machine data - type plate
- Engine data - type plate

Spare parts and accessories can be obtained from our Service Centre. To do this, scan the QR code on the front page.

15. Disposal and recycling



The device is supplied in packaging to avoid transport damages. This packaging is raw material and can thus be used again or can be reintegrated into the raw material cycle.



The device and its accessories are made of different materials, such as metals and plastics. Take defective components to special waste disposal sites. Check with your specialist dealer or municipal administration!

Do not throw old equipment away with household waste!



This symbol indicates that this product must not be disposed of in household waste as per Waste Electrical and Electronic Equipment directive (2012/19/EU) and national laws. This product must be handed over at the intended collection point. This can be done, for example, by returning it when purchasing a similar product or delivering it to an authorised collection point for the recycling of old electrical and electronic devices. Improper handling of waste equipment may have negative consequences for the environment and human health due to potentially hazardous substances that are often contained in electrical and electronic equipment. By disposing of this product properly, you are also contributing to the effective use of natural resources. Information about collection points for old devices can be found at your municipal authority, the local disposal provider, an authorised location for the disposal of old electrical and electronic devices or your waste collection service.

16. Troubleshooting

The following table shows fault symptoms and describes remedial measures in the event of your machine failing to work properly. If you cannot localise and rectify the problem with this, please contact your service workshop.

Fault	Possible cause	Remedy
Water is not being pumped	Pump not connected	Connect the pump.
	Pump defective	Repair by an authorised service centre.
	Line is soiled	Clean the line.
	Pump and filter incorrectly positioned in relation to each other	Read the instructions carefully and carry out the assembly process correctly.
Water is not getting any cleaner	Pond is too large	Choose a larger model.
	UVC lamp defective	Replace the UVC lamp.
	UVC lamp too weak	Adhere to replacement interval.
	Filter is soiled	Use twist-clean function.

Explication des symboles sur l'appareil

L'utilisation de symboles dans ce manuel permet d'attirer votre attention sur les éventuels risques. Les symboles de sécurité et les explications qui les accompagnent doivent être parfaitement compris. Les avertissements en eux-même ne permettent pas d'éliminer les risques ni de remplacer les mesures adaptées pour la prévention des accidents.







	Avertissement - Pour réduire le risque de blessures, lire la notice d'utilisation
	Puissance de filtration avec rempoissement
	Puissance de filtration sans rempoissement
	Température maximale de l'eau
	Profondeur d'enfoncement de service maximale
IPX8	Indice de protection
	Le produit respecte les directives européennes en vigueur.
⚠ Attention !	Dans cette notice d'utilisation, nous avons placé les signes qui concernent votre sécurité précédés de cette mention à certains emplacements.

Table des matières:	Page:
1. Introduction	28
2. Description de l'appareil (fig. 1).....	28
3. Fournitures.....	28
4. Utilisation conforme.....	28
5. Consignes de sécurité générales.....	29
6. Risques résiduels	31
7. Caractéristiques techniques.....	31
8. Déballage.....	31
9. Structure	31
10. Mise en service.....	32
11. Raccordement électrique	32
12. Nettoyage.....	32
13. Stockage	32
14. Maintenance	33
15. Élimination et recyclage.....	33
16. Dépannage	34

1. Introduction

Fabricant :

Schepach GmbH
Günzburger Straße 69
D-89335 Ichenhausen

Cher client,

Nous espérons que votre nouvelle machine vous apportera satisfaction et de bons résultats.

Remarque :

Conformément à la loi en vigueur sur la responsabilité du fait des produits, le fabricant de cet appareil n'est pas responsable des dommages survenus ou générés sur l'appareil en cas de :

- Manipulation incorrecte,
- Non-respect de la notice d'utilisation,
- Réparations effectuées par des tiers, des spécialistes non autorisés
- Montage et remplacement de pièces de rechange non originales
- utilisation non conforme
- Défaillances de l'installation électrique en cas d'inobservation des prescriptions électriques et des dispositions de la VDE 0100 et de la norme DIN 57113/VDE 0113

Attention :

Lisez l'ensemble du texte de la notice d'utilisation avant le montage et la mise en service.

La présente notice d'utilisation a pour objectif de vous familiariser avec votre appareil et d'en exploiter les possibilités d'emploi conforme.

La notice d'utilisation contient des remarques importantes sur la manière de travailler en toute sécurité, réglementairement et économiquement avec l'appareil et sur la façon d'éviter les dangers, d'économiser les coûts de réparation, de réduire les périodes d'arrêt et d'augmenter la fiabilité et la durée de vie de l'appareil. Outre les dispositions de sécurité figurant dans cette notice d'utilisation, vous devez absolument observer les prescriptions concernant le fonctionnement de l'appareil en vigueur dans votre pays.

Conservez la notice d'utilisation dans une pochette en plastique à l'abri de la poussière et de l'humidité près de l'appareil. Chaque opérateur doit l'avoir lue avant le début des travaux et doit la respecter minutieusement. Seules des personnes formées à l'utilisation de l'appareil et informées des dangers associés sont autorisées à travailler avec l'appareil.

Respecter la limite d'âge minimum requis.

Outre les consignes de sécurité reprises dans la présente notice d'utilisation et les prescriptions particulières en vigueur dans votre pays, respecter également les règles techniques générales concernant l'utilisation des machines similaires.

Nous déclinons toute responsabilité concernant les accidents ou dommages qui surviendraient en raison d'un non-respect de cette notice et des consignes de sécurité.

2. Description de l'appareil (fig. 1)

1. Réservoir de filtre
2. Verrouillage
3. Twist-Clean
4. Couvercle
5. Commutateur rotatif
6. Sortie de filtre
7. Entrée de filtre
8. Flexible
9. Sortie de pompe
10. Pompe
11. Regard
12. Vidange de filtre
13. Affichage d'encrassement
14. Cartouche filtrante

3. Fournitures

- a. Pompe
- b. Flexible
- c. Filtre sous pression
- d. Raccord de pompe 3/4»
- e. 3 x collier de serrage
- f. -
- g. -
- h. -
- i. 2 x raccord de filtre 3/4»
- j. Manivelle Twist-Clean
- k. Notice d'utilisation
- l. Filterballs

4. Utilisation conforme

La machine doit être utilisée selon les dispositions correspondantes. Toute autre utilisation est considérée comme étant non conforme. Le fabricant décline toute responsabilité quant aux dommages ou blessures qui en résulteraient. Dans ce cas, l'utilisateur/opérateur est le seul responsable.

Une utilisation conforme consiste à respecter les consignes de sécurité, ainsi que les instructions de montage et les consignes d'utilisation du mode d'emploi.

Les personnes utilisant la machine et en assurant la maintenance doivent bien la connaître, ainsi que connaître les dangers possibles qu'elle implique.

En outre, les prescriptions de prévention des accidents doivent être respectées de la manière la plus scrupuleuse possible.

Toutes les autres règles de médecine du travail et de sécurité doivent être respectées.

L'appareil est conçu pour le nettoyage mécanique et biologique d'étangs de jardins.

La lampe UVC intégrée dans l'appareil sert à tuer les algues et les bactéries dans l'eau de l'étang. Même en faibles dosages, leur rayonnement est dangereux pour les yeux et la peau. La lampe UVC ne doit jamais être utilisée dans un boîtier défectueux ou en dehors de son boîtier ou à d'autres fins.

Les limites suivantes sont en vigueur pour l'appareil :

- Ne jamais l'introduire dans des liquides autres que de l'eau.
- Ne jamais utiliser l'appareil sans débit d'eau.
- Ne pas l'utiliser à des fins commerciales ou industrielles.
- Ne pas l'utiliser en relation avec des produits chimiques, des denrées alimentaires, des matières facilement inflammables ou explosives.

Toute modification de la machine annule toute garantie du fabricant pour les dommages en résultant.

La machine ne doit être utilisée qu'avec des pièces de rechange et des accessoires originaux du fabricant.

Respecter les prescriptions de sécurité, de travail et de maintenance du fabricant, ainsi que les dimensions indiquées dans les caractéristiques techniques.

Remarque : conformément aux dispositions, nos appareils n'ont pas été conçus pour une utilisation commerciale, artisanale ou industrielle. Nous déclinons toute responsabilité si l'appareil est utilisé dans des exploitations commerciales, artisanales ou industrielles, ou dans le cadre d'activités comparables.

L'appareil est destiné à être utilisé par des adultes. Les jeunes de plus de 16 ans ne peuvent utiliser l'appareil que sous surveillance. Le fabricant décline toute responsabilité quant aux dommages dus à une utilisation non conforme ou à une fausse manipulation.

5. Consignes de sécurité générales

△ AVERTISSEMENT Lire toutes les consignes de sécurité, instructions, illustrations et caractéristiques techniques qui accompagnent cet outil électrique.

Toute négligence dans le respect des instructions suivantes peut entraîner un choc électrique, un incendie et/ou des blessures graves.

Conserver à l'avenir toutes les consignes de sécurité et instructions.

- Rayonnement ultraviolet dangereux. Les rayons de la lampe UVC sont nuisibles aux yeux et à la peau. Ne jamais utiliser la lampe en dehors du boîtier !
- Le filtre d'étang sous pression doit être monté à au moins deux mètres de distance de l'étang, pour empêcher qu'il ne puisse tomber dedans ou qu'un jet d'eau n'endommage l'appareil.
- La pompe externe doit être allumée avant la lampe UVC et la lampe ne doit jamais être active sans écoulement d'eau, étant donné que l'appareil risque d'être endommagé autrement.
- Les câbles de rallonge et électriques doivent être régulièrement contrôlés. Des câbles défectueux ou pas prévus à cet usage ne doivent pas être utilisés.
- La conduite d'alimentation de cet appareil ne peut pas être remplacée. En cas d'endommagement de la conduite, l'appareil doit être mis au rebut.
- Si l'appareil présente des dommages, il ne doit pas être mis en service et doit être réparé par une personne qualifiée en la matière.
- Ne pas mettre l'appareil en fonction aussi longtemps que des personnes se trouvent dans l'eau.
- Si vous n'utilisez pas l'appareil pendant une période prolongée, il doit être stocké au sec et protégé contre d'autres conditions météorologiques.
- La sonde de température intégrée désactive la lampe à UV automatiquement en cas de surchauffe. Elle est également de nouveau remise en marche après que la température ait de nouveau atteint un niveau normal.
- Ne jamais ouvrir le boîtier ou la lampe, sauf si cela est explicitement indiqué dans la présente notice ! Le non-respect de cette consigne peut provoquer des blessures et endommager l'appareil.
- Cet appareil ne peut être utilisé qu'avec des réseaux d'électricité avec l'intensité de courant appropriée.

- Selon les règles, il est raccordé à une prise de courant à contact de protection de 230V 50Hz. Comparez également les indications figurant sur la plaque signalétique à cet effet.
- Assurez-vous que l'appareil soit alimenté via une prise de courant munie d'un disjoncteur différentiel (RCD) avec un courant de mesure qui ne dépasse pas 30 mA.
- Pour votre propre sécurité, vous devriez faire appel à un électricien, si vous n'êtes pas sûr en ce qui concerne le raccordement des pièces électroniques.
- Vérifiez que les prises de courant et leurs raccords soient protégés contre des inondations et l'humidité.
- Le lieu d'installation doit disposer d'un écoulement pour les eaux collectées ou être surélevé, de façon à ce qu'une inondation soit exclue.
- Veillez à ce que l'appareil, ainsi que tous les connecteurs et câbles de rallonge soient placés de manière à être protégés contre les éclaboussures d'eau.
- Débranchez toujours tous les connecteurs avant d'effectuer des travaux sur le filtre ou la pompe.
- Ne jamais immerger le filtre dans l'eau.
- À l'extérieur, ne jamais utiliser des raccords, des adaptateurs, des rallonges ou des câbles de connexion qui n'ont pas été autorisés pour l'utilisation à l'extérieur.
- Ne jamais tirer ou porter l'appareil au câble électrique. Ne laissez pas le câble électrique entrer en contact avec des objets acérés ou la chaleur.
- Placez les câbles de façon à ce qu'ils ne constituent pas d'obstacles ou ne puissent être endommagés.
- Après la mise en place de l'ensemble, les connecteurs des appareils doivent toujours être accessibles. Ils ne doivent pas être cachés ou incorporés, de façon à ce qu'ils puissent toujours être débranchés en cas d'urgence.
- Exclusivement exploiter le filtre avec des flexibles conçus pour une pression d'au moins 0,3 bar ou qui sont appropriés pour la pression maximale de la pompe.
- Contrôlez l'écoulement vers l'étang à des intervalles réguliers. Il doit toujours être exempt de dépôts, étant donné que cela pourrait conduire à une montée en pression, ce qui peut entraîner une fuite et une vidange de l'étang.
- Aussi longtemps que le filtre est exploité en « Mode filtre », tous les raccords ouverts des tuyaux doivent être étanchés avec un capuchon de fermeture.
- Avant de mettre le filtre en marche, vous devez garantir que toutes les connexions ont été établies correctement et que tous les raccords sont étanches.
- Ne filtrez jamais d'autre liquide que de l'eau !
- En cas de gel (ou en cas de prévision de gel), vous devez retirer le filtre et la pompe et les stocker tel que décrit.
- Placez le filtre de façon à ce qu'il ne soit pas directement exposé aux rayons du soleil.
- Ces appareils ne doivent pas être utilisés par des personnes (y compris des enfants) présentant des capacités physiques, sensorielles ou mentales diminuées, ou des personnes ne possédant pas l'expérience et/ou les connaissances nécessaires, sauf si ces dernières bénéficient d'une surveillance de la part d'une personne responsable de leur sécurité ou ont reçu de sa part des instructions quant à la manière d'utiliser les appareils.
- Les enfants doivent être surveillés s'ils pourraient s'approcher des appareils. Il faut éviter qu'ils ne jouent avec.
- L'appareil doit exclusivement être utilisé par des personnes qui sont familières avec l'appareil, respectivement qui ont lu et compris la notice d'utilisation avant.
- Les installations extérieures électriques, avec lesquelles vous exploitez l'appareil, doivent satisfaire aux prescriptions de sécurité en vigueur.

Le terme de « outil électrique » utilisé dans les consignes de sécurité désigne les outils électriques sur secteur (avec câble d'alimentation) et les outils électriques sur batterie (sans câble d'alimentation).

Avertissement ! Pendant son fonctionnement, cet outil électrique génère un champ électromagnétique. Ce champ peut dans certaines circonstances nuire aux implants médicaux actifs ou passifs. Pour réduire les risques de blessures graves voire mortelles, nous recommandons aux personnes porteuses d'implants médicaux de consulter leur médecin, ainsi que le fabricant de leur implant avant d'utiliser l'outil électrique.

6. Risques résiduels

La machine est construite à la pointe de la technique et selon les règles techniques de sécurité reconnues. Toutefois, des risques résiduels peuvent survenir lors des travaux.

- Danger pour la santé dû au courant en cas d'utilisation de ligne de raccordement électrique non conformes.
- En outre, malgré toutes les précautions prises, il peut demeurer des risques résiduels qui ne sont pas évidents.
- Les risques résiduels peuvent être minimisés en observant les consignes de sécurité, l'utilisation conforme ainsi que la notice d'utilisation de manière générale.
- Évitez toute mise en service impromptue de la machine : lors de l'introduction du connecteur dans la prise, la touche de fonctionnement ne doit pas être actionnée. Utilisez l'outil auxiliaire recommandé dans la présente notice d'utilisation. Vous garantirez ainsi à votre machine des performances optimales.
- Maintenir vos mains à distance de la zone de travail si la machine est en cours de fonctionnement.

7. Caractéristiques techniques

Filtre	
Raccord	220-240V / 50Hz
Puissance lampe UVC	18 W
Volume du réservoir de filtre	26 l
Socle de lampe UVC	2G11
Filetage d'entrée/de sortie	1,5»

Pompe	
Raccord	220-240V / 50Hz
Puissance	75 W
Quantité transportée maxi.	4000 l/h
Hauteur manométrique maxi.	3 m
Profondeur d'enfoncement max.	2 m
Indice de protection	IPX8
Température de l'eau min./max.	4°C / 35°C
Longueur du câble de raccordement secteur	10 m
Poids	10 kg

Sous réserve de modifications techniques !

8. Déballage

- Ouvrez l'emballage et sortez-en délicatement l'appareil.
- Retirez le matériau d'emballage, ainsi que les protections d'emballage et de transport (s'il y a lieu).
- Vérifiez que les fournitures sont complètes.
- Vérifiez que l'appareil et les accessoires n'ont pas été endommagés lors du transport. En cas de réclamations, le livreur doit en être informé immédiatement.
Les réclamations ultérieures ne seront pas acceptées.
- Conservez si possible l'emballage jusqu'à la fin de la période de garantie.
- Familiarisez-vous avec l'appareil à l'aide de la notice d'utilisation avant de commencer à l'utiliser.
- N'utilisez que des pièces originales pour les accessoires ainsi que les pièces d'usure et de rechange. Vous trouverez les pièces de rechange chez votre distributeur spécialisé.
- Lors de la commande, indiquez nos numéros d'articles, ainsi que le type et l'année de construction de l'appareil.

⚠ AVERTISSEMENT !

L'appareil et le matériau d'emballage ne sont pas des jouets ! Les enfants ne doivent pas jouer avec les sacs en plastique, films d'emballage et pièces de petite taille ! Il existe un risque d'ingestion et d'étouffement !

9. Structure

⚠ Avertissement !

Débranchez toujours la fiche secteur avant d'effectuer des réglages sur l'appareil.

1. Branchez la manivelle Twist-Clean (j). (Fig. 2)
2. Montez le raccord de filtre (h ou i) souhaité à l'aide du joint (g) et de l'écrou pivotant (f). (Fig. 2)
3. Vissez le raccord de pompe (d) sur la pompe (a) (fig. 3)
4. Découpez le flexible (b) en fonction de vos besoins. (fig. 4)
5. Fixez une extrémité de flexible au raccord de pompe (d) à l'aide du collier de serrage (e) (fig. 5)

6. Fixez l'autre extrémité du flexible au raccord de filtre (h ou i) préalablement monté sur le côté d'entrée de filtre (7) à l'aide du collier de serrage (e). (Fig. 6)
7. Si souhaité, fixez le flexible restant au raccord de filtre (h ou u) sur le côté de sortie du filtre (6) à l'aide du collier de serrage (e). (Fig.7)
8. Positionnez le filtre sous pression (c) au-dessus de la position de pompe. Le flexible de la sortie de filtre ne doit pas dépasser ans l'eau. (Fig. 8)
9. Placez la pompe (a) dans l'eau. La pompe doit se situer en-dessous du filtre sous pression. (Fig. 8)

10. Mise en service

⚠ Attention !

Avant la mise en service, monter impérativement l'appareil en entier !

⚠ Attention !

La pompe doit être mise en marche avant le filtre, étant donné que sinon l'appareil risque d'être endommagé.

Mettre l'appareil en marche

1. Branchez la fiche secteur de la pompe. L'appareil démarre immédiatement.
2. Placez le commutateur rotatif (5) sur « Run ».
3. Branchez la fiche secteur du filtre sous pression.

11. Raccordement électrique

Le moteur électrique installé est prêt à fonctionner une fois raccordé. Le raccordement correspond aux dispositions de la VDE et DIN en vigueur.

Le branchement au secteur effectué par le client ainsi que la rallonge électrique utilisée doivent correspondre à ces prescriptions.

Ligne de raccordement électrique défectueuse

Des détériorations de l'isolation sont souvent présentes sur les lignes de raccordement électriques.

Les causes peuvent en être :

- Des points de pression, si les lignes de raccordement passent par des fenêtres ou interstices de portes.
- Des pliures dues à une fixation ou à un cheminement incorrects des lignes de raccordement.

- Des points d'intersection si les lignes de raccordement se croisent.
- Des détériorations de l'isolation dues à un arrachement hors de la prise murale.
- Des fissures dues au vieillissement de l'isolation.

Des lignes de raccordement électriques endommagées de la sorte ne doivent pas être utilisées et, en raison de leur isolation défectueuse, sont mortellement dangereuses.

Vérifier régulièrement que les lignes de raccordement électriques ne sont pas endommagées. Assurez-vous que la ligne de raccordement ne soit pas raccordée au réseau lors de la vérification.

Les lignes de raccordement électriques doivent correspondre aux dispositions VDE et DIN en vigueur. N'utilisez que les câbles de raccordement dotés du même signe.

L'indication de la désignation du type sur la ligne de raccordement est obligatoire.

Dans le cas d'un moteur à courant alternatif monophasé, nous recommandons de recourir à une protection par fusibles de C 16A ou K 16A pour les machines à courant de démarrage élevé (au moins égal à 3 000 W) !

12. Nettoyage

- L'appareil dispose de la fonction Twist-Clean (3). (Fig. 1)
- Si le caoutchouc rouge dans l'indicateur d'encrassement (13) devait s'être poussé vers le haut, alors il est temps de nettoyer l'appareil.
- Pour cela, placez le commutateur rotatif (5) de « Run » sur « Clean » et ouvrez la vidange de filtre (12).
- Tournez maintenant quelques fois la manivelle Twist-Clean pour nettoyer l'élément filtrant (14) et pour évacuer les dépôts.

13. Stockage

Entreposez l'appareil et ses accessoires dans un lieu sombre, sec et à l'abri du gel. En outre, ce lieu doit être hors de portée des enfants. La température de stockage optimale se situe entre 5 et 30 °C. Conservez l'outil dans l'emballage d'origine. Recouvrez l'outil afin de le protéger de la poussière ou de l'humidité. Conservez la notice d'utilisation à proximité de l'outil.

14. Maintenance

⚠ Avertissement !

Débranchez toujours la fiche secteur avant d'effectuer des réglages sur l'appareil.

Remplacement de la lampe UVC (fig. 9-11)

1. Enlevez le commutateur rotatif (5).
2. Retirez les vis situées en-dessous.
3. Retirez le couvercle bleu (4).
4. Retirez les vis marquées dans la figure 10.
5. Ensuite, vous pouvez retirer l'unité complète.
6. Remplacez la lampe et appliquez cette procédure dans l'ordre inverse.

⚠ Attention !

L'intervalle de remplacement de la lampe UVC est de 10 000 heures de fonctionnement ou une fois par an.

Informations de service

Notez que, pour ce produit, les composants suivants sont soumis à une usure naturelle ou due à l'utilisation et que les composants suivants sont nécessaires en tant que consommables.

Pièces d'usure* : Lampe UVC, cartouche du filtre

* ne sont pas des composants obligatoires de la livraison !

Raccords et réparations

Les raccordements et réparations sur l'équipement électrique ne doivent être effectués que par un électricien spécialisé.

Type de raccordement Y

Si la ligne de raccordement au réseau de cet appareil est endommagée, elle doit être remplacée par le fabricant ou son service après-vente ou une personne de qualification similaire afin d'éviter les dangers.

Si vous avez des questions, veuillez fournir les informations suivantes :

- Type de courant du moteur
- Données figurant sur la plaque signalétique de la machine
- Données figurant sur la plaque signalétique du moteur

Les pièces de rechange et accessoires sont disponibles auprès de notre centre de services. Pour ce faire, scannez le QR Code figurant sur la page d'accueil.

15. Élimination et recyclage



L'appareil est livré sous emballage afin d'être protégé des dommages liés au transport. Cet emballage est une matière première. En tant que telle, il est réutilisable ou peut rejoindre le cycle de revalorisation des matières premières.

L'appareil et ses accessoires sont fabriqués en différents matériaux, par exemple, métal et matières plastiques. Confiez les composants défectueux à l'élimination des déchets spéciaux. En cas de questions, adressez-vous à une entreprise spécialisée ou à la municipalité !

Les appareils usés ne doivent pas être jetés avec les ordures ménagères !



Ce symbole signifie que le produit ne peut pas être jeté avec les ordures ménagères, conformément à la « Directive sur les déchets d'équipements électriques et électroniques (2012/19/UE) » et aux lois nationales. Ce produit doit être déposé dans un point de collecte prévu à cet effet. Cela peut être effectué en rendant l'appareil lors de l'achat d'un produit similaire ou en le déposant auprès d'un point de collecte habilité à recycler les appareils électriques et électroniques usés. Une manipulation incorrecte des appareils usés peut avoir des effets négatifs sur l'environnement et la santé en raison des matières dangereuses souvent contenues dans les appareils électriques et électroniques usés. Une mise au rebut correcte du produit vous permet en outre de participer à une utilisation efficace des ressources naturelles. Les informations relatives aux points de collecte pour appareils usés sont disponibles auprès de la mairie, des services de collecte locaux, de tout point habilité à éliminer les appareils électriques et électroniques usés ainsi qu'auprès de votre service de collecte des déchets.

16. Dépannage

Le tableau suivant indique les symptômes d'erreur et décrit les solutions possibles si votre machine ne fonctionne pas correctement. Si vous n'arrivez pas à localiser et éliminer le problème de cette manière, adressez-vous à l'atelier de service après-vente.

Panne	Cause possible	Remède
L'eau n'est pas pompée	Pompe pas raccordée	Raccorder la pompe.
	Pompe défectueuse	Réparation par un centre de service après-vente autorisé.
	Conduite encrassée	Nettoyer la conduite.
	Pompe et filtre mal positionnés l'un par rapport à l'autre	Lire la notice consciencieusement et établir le montage correctement.
L'eau ne devient pas propre	Étang trop grand	Choisir un modèle de taille supérieure.
	Lampe UVC défectueuse	Remplacer la lampe UVC.
	Lampe UVC trop faible	Respecter l'intervalle de remplacement.
	Filtre encrassé	Utiliser la fonction Twist-Clean.

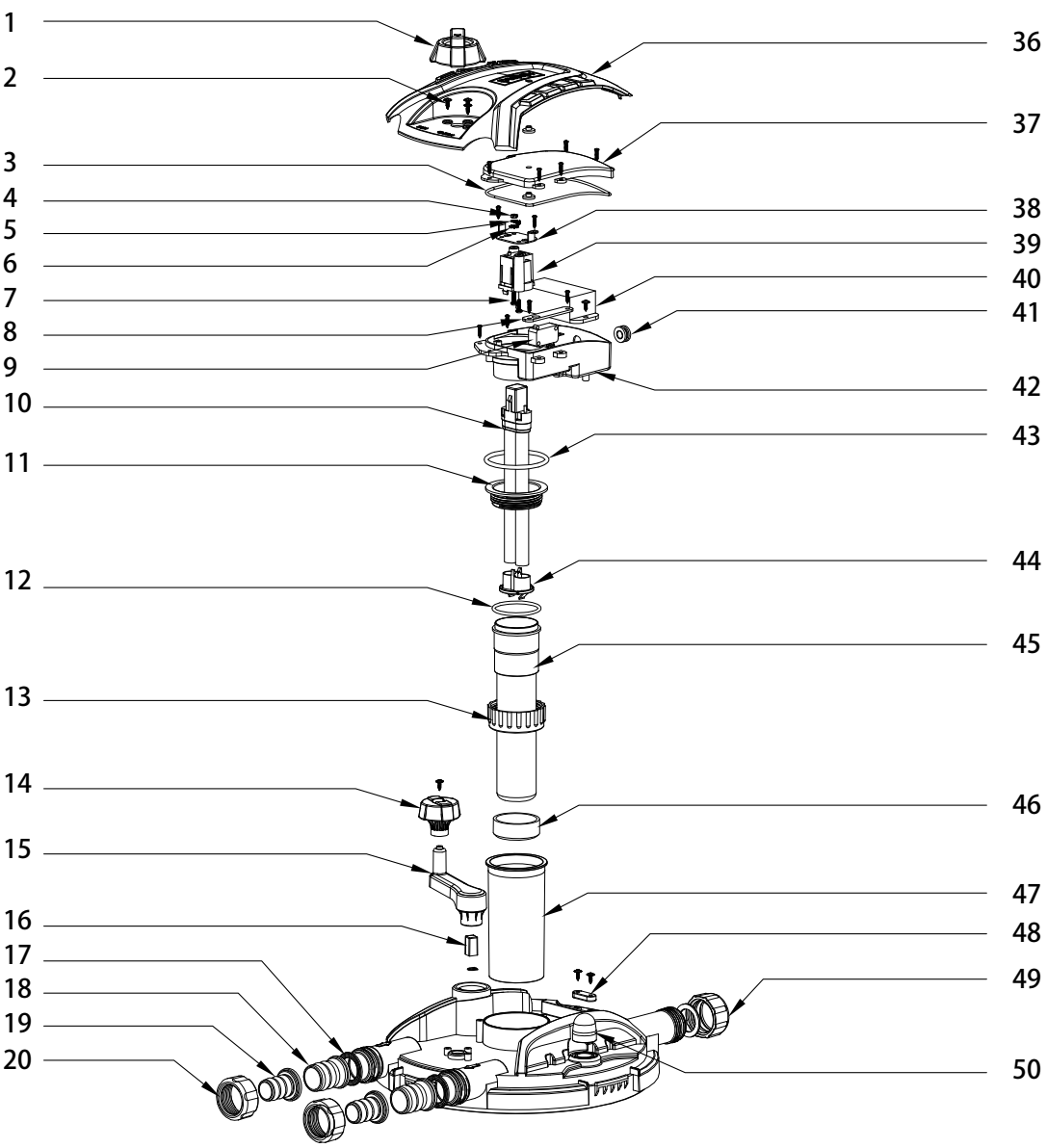

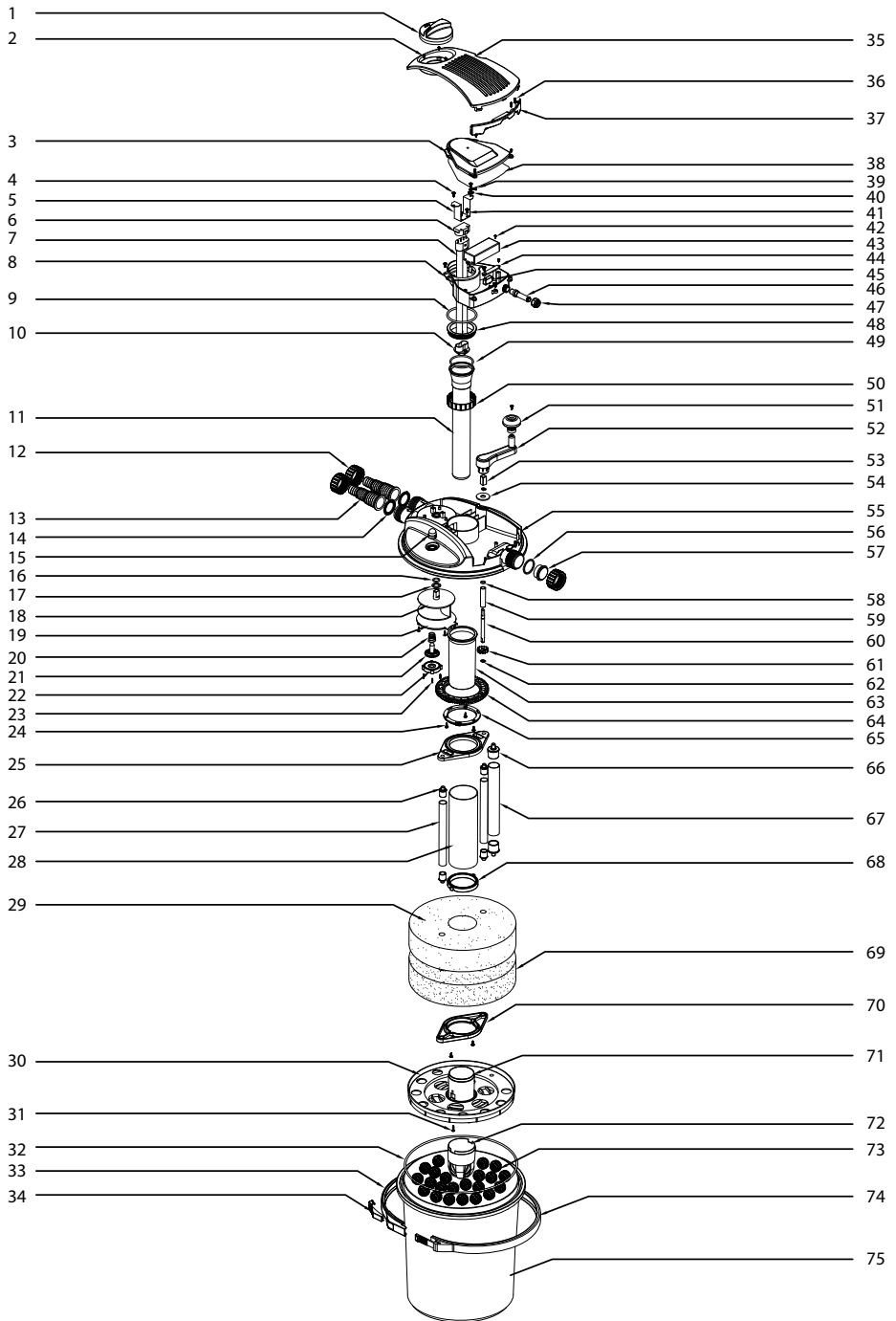

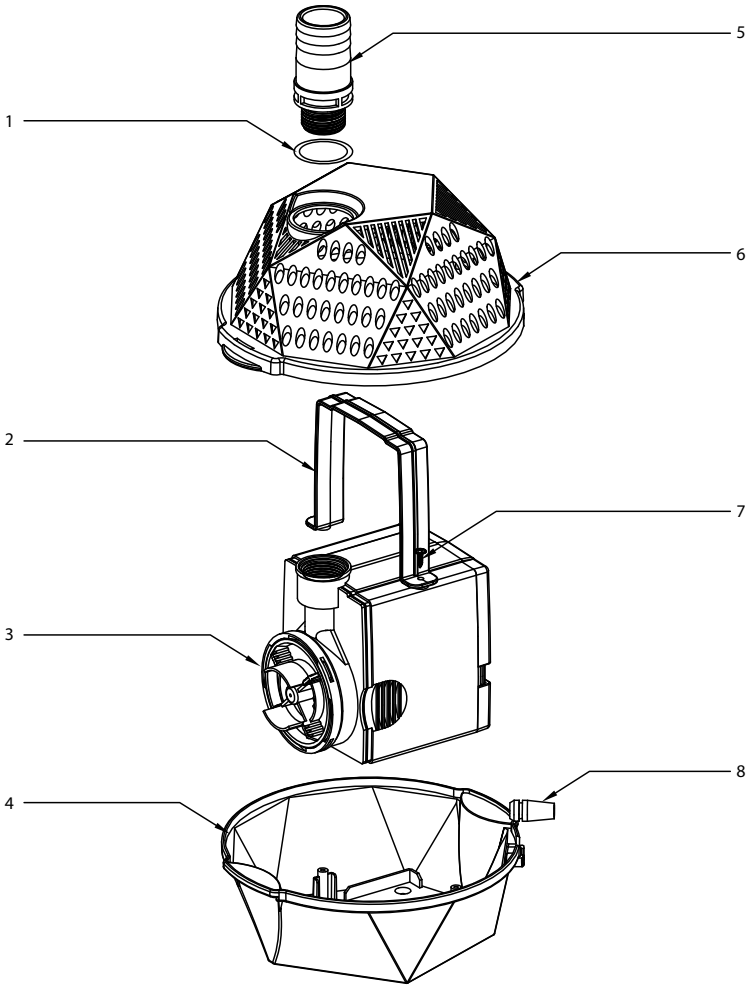

CE-Konformitätserklärung Originalkonformitätserklärung

CE Declaration of Conformity

Déclaration de conformité CE



scheppach GmbH, Günzburger Str. 69, D-89335 Ichenhausen

DE	erklärt folgende Konformität gemäß EU-Richtlinie und Normen für den Artikel	ES	declara la conformidad siguiente según la directiva la UE y las normas para el artículo
GB	hereby declares the following conformity under the EU Directive and standards for the following article	PT	declara o seguinte conformidade com a Directiva da UE e as normas para o seguinte artigo
FR	déclare la conformité suivante selon la directive UE et les normes pour l'article	NL	verklaart hierbij dat het volgende artikel voldoet aan de daarop betrekking hebbende EG-richtlijnen en normen
IT	dichiara la seguente conformità secondo le direttive e le normative UE per l'articolo		

Marke / Brand / Marque:

SHEPPACH

Art.-Bezeichnung:

TEICHDRUCKFILTER-SET

- PFS20000

Article name:

POND PRESSURE FILTER SET

- PFS20000

Nom d'article:

KIT DE FILTRATION POUR BASSIN

- PFS20000

Art.-Nr. / Art. no. : / N° d'ident.:

5905802917

2014/29/EU	2004/22/EC	89/686/EC_96/58/EC	2000/14/EC_2005/88/EC
<input checked="" type="checkbox"/> 2014/35/EU	2014/68/EU	90/396/EC	Annex V
<input checked="" type="checkbox"/> 2014/30/EU	<input checked="" type="checkbox"/> 2011/65/EU*		Annex VI Noise: measured L_{WA} = xx dB(A); guaranteed L_{WA} = xx dB(A) P = xx KW; L/D = cm Notified Body: Notified Body No.:
2006/42/EC			2010/26/EC
Annex IV Notified Body: Notified Body No.: Certificate No.:			Emission. No.:

Standard references:

EN60335-2-41:2003/A2:2010; EN 60335-1:2012/A2:2019; EN 62233:2008; EN 60335-1:2012/A15:2021; EN 60335-2-55:2003/A11:2018

Die alleinige Verantwortung für die Ausstellung dieser Konformitätserklärung trägt der Hersteller.

This declaration of conformity is issued under the sole responsibility of the manufacturer.

Le fabricant assume seul la responsabilité d'établir la présente déclaration de conformité.

* Der oben beschriebene Gegenstand der Erklärung erfüllt die Vorschriften der Richtlinie 2011/65/EU des Europäischen Parlaments und des Rates vom 8. Juni 2011 zur Beschränkung der Verwendung bestimmter gefährlicher Stoffe in Elektro- und Elektronikgeräten.

The object of the declaration described above fulfils the regulations of the directive 2011/65/EU of the European Parliament and Council from 8th June 2011, on the restriction of the use of certain hazardous substances in electrical and electronic equipment.

L'appareil décrit ci-dessus dans la déclaration est conforme aux réglementations de la directive 2011/65/EU du Parlement Européen et du Conseil du 8 juin 2011 visant à limiter l'utilisation de substances dangereuses dans la fabrication des appareils électriques et électroniques.

Ichenhausen, den 13.01.2022

Unterschrift / Andreas Pecher / Head of Project Management

First CE: 2021

Subject to change without notice

Documents registrar: David Rümpelein
Günzburger Str. 69, D-89335 Ichenhausen

Garantie DE

Offensichtliche Mängel sind innerhalb von 8 Tagen nach Erhalt der Ware anzuzeigen, andernfalls verliert der Käufer sämtliche Ansprüche wegen solcher Mängel. Wir leisten Garantie für unsere Maschinen bei richtiger Behandlung auf die Dauer der gesetzlichen Gewährleistungsfrist ab Übergabe in der Weise, dass wir jedes Maschinenteil, das innerhalb dieser Zeit nachweisbar in Folge Material- oder Fertigungsfehler unbrauchbar werden sollte, kostenlos ersetzen. Für Teile, die wir nicht selbst herstellen, leisten wir nur insoweit Gewähr, als uns Gewährleistungsansprüche gegen die Vorlieferanten zustehen. Die Kosten für das Einsetzen der neuen Teile trägt der Käufer. Wandlungs- und Minderungsansprüche und sonstige Schadensersatzansprüche sind ausgeschlossen.

Warranty GB

Apparent defects must be notified within 8 days from the receipt of the goods. Otherwise, the buyer's rights of claim due to such defects are invalidated. We guarantee for our machines in case of proper treatment for the time of the statutory warranty period from delivery in such a way that we replace any machine part free of charge which provably becomes unusable due to faulty material or defects of fabrication within such period of time. With respect to parts not manufactured by us we only warrant insofar as we are entitled to warranty claims against the upstream suppliers. The costs for the installation of the new parts shall be borne by the buyer. The cancellation of sale or the reduction of purchase price as well as any other claims for damages shall be excluded.

Garantie FR

Les défauts visibles doivent être signalés au plus tard 8 jours après la réception de la marchandise, sans quoi l'acheteur perd tout droit au dédommagement. Nous garantissons nos machines, dans la mesure où elles sont utilisées de façon conforme, pendant la durée légale de garantie à compter de la réception, sachant que nous remplaçons gratuitement toute pièce de la machine devenue inutilisable du fait d'un défaut de matière ou d'usinage durant cette période. Toutes les pièces que nous ne fabriquons pas nous-mêmes ne sont garanties que si nous avons la possibilité d'un recours en garantie auprès des fournisseurs respectifs. Les frais de main d'œuvre occasionnés par le remplacement des pièces sont à la charge de l'acquéreur. Tous droits à réduction et toutes prétentions à une remise ainsi que tous autres droits à dommages et intérêts sont exclus.

Garanzia IT

Vizi evidenti vanno segnalati entro 8 giorni dalla ricezione della merce, altrimenti decadono tutti i diritti dell'acquirente inerenti a vizi del genere. Appurato un impiego corretto da parte dell'acquirente, garantiamo per le nostre macchine per tutto il periodo legale di garanzia a decorrere dalla consegna in maniera tale che sostituiamo gratuitamente qualsiasi componente che entro tale periodo presenti dei vizi di materiale o di fabbricazione tali da renderlo inutilizzabile. Per componenti non fabbricati da noi garantiamo solo nella misura nella quale noi stessi possiamo rivendicare diritti a garanzia nei confronti dei nostri fornitori. Le spese per il montaggio dei componenti nuovi sono a carico dell'acquirente. Sono escluse pretese di risoluzione per vizi, di riduzione o ulteriori pretese di risarcimento danni.

Garantie NL

Zichtbare gebreken moeten binnen de 8 dagen na ontvangst van de goederen worden gemeld, zo niet verliest de verkoper elke aanspraak op grond van deze gebreken. Onze machines worden geleverd met een garantie voor de duur van de wettelijke garantietermijn. Deze termijn gaat in vanaf het moment dat de koper de machine ontvangt. De garantie houdt in dat wij elk onderdeel van de machine dat binnen de garantietermijn aantoonbaar onbruikbaar wordt als gevolg van materiaal- of productiefouten, kosteloos vervangen. De garantie vervalt echter bij verkeerd gebruik of verkeerde behandeling van de machine. Voor onderdelen die wij niet zelf produceren, geven wij enkel de garantie die wij zelf krijgen van de oorspronkelijke leverancier. De kosten voor de montage van nieuwe onderdelen vallen ten laste van de koper. Eisen tot het aanbrengen van veranderingen of het toestaan van een korting en overige schadeloosstellingsclaims zijn uitgesloten.

Garantía ES

Los defectos evidentes deberán ser notificados dentro de 8 días después de haber recibido la mercancía, de lo contrario el comprador pierde todos los derechos sobre tales defectos. Garantizamos nuestras máquinas en caso de manipulación correcta durante el plazo de garantía legal a partir de la entrega. Sustituiremos gratuitamente toda pieza de la máquina que dentro de este plazo se torne inútil a causa de fallas de material o de fabricación. Las piezas que no son fabricadas por nosotros mismos serán garantizadas hasta el punto que nos corresponda garantía del suministrador anterior. Los costes por la colocación de piezas nuevas recaen sobre el comprador. Están excluidos derechos por modificaciones, aminoraciones y otros derechos de indemnización por daños y perjuicios.

Garantia PT

Para este aparelho concedemos garantia de 24 meses. A garantia cobre exclusivamente defeitos de material ou de fabricação. Peças avariadas são substituídas gratuitamente. Cabe ao cliente efetuar a substituição. Assumimos a garantia unicamente de peças genuínas. Não há direito à garantia no caso de: peças de desgaste, danos de transporte, danos causados pelo manejo indevido ou pela desatenção as instruções de serviço, falhas da instalação elétrica por inobservância das normas relativas à electricidade. Além disso, a garantia só poderá ser reivindicada para aparelhos que não tenham sido consertados por terceiros. O cartão de garantia só vale em conexão com a fatura.