

Art.Nr.
5904613903
AusgabeNr.
5904613850
Rev.Nr.
13/11/2019

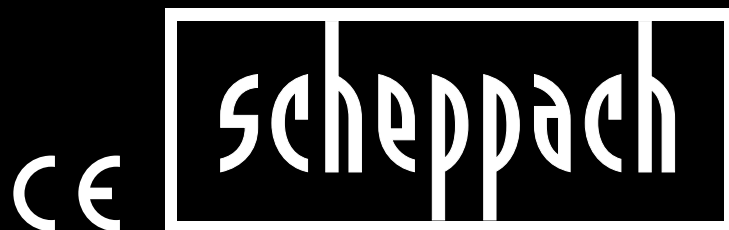

HP2500S

DE	Rüttelplatte Originalbedienungsanleitung	7
GB	Plate compactor Translation of original instruction manual	20
FR	Compacteur à plaque Traduction des instructions d'origine	32
CZ	Vibrační deska Překlad z originálního návodu k obsluze	45

SK	Vibračná doska Preklad originálneho návodu na obsluhu	57
SI	Vibracijska plošča Prevod originalnega priročnika z navodili	70
HU	Lapvibrátorok Fordítás az eredeti használati kézikönyvből	82
PL	Płyta Wibracyjna Przekład z oryginalnej instrukcji obsługi	94

A

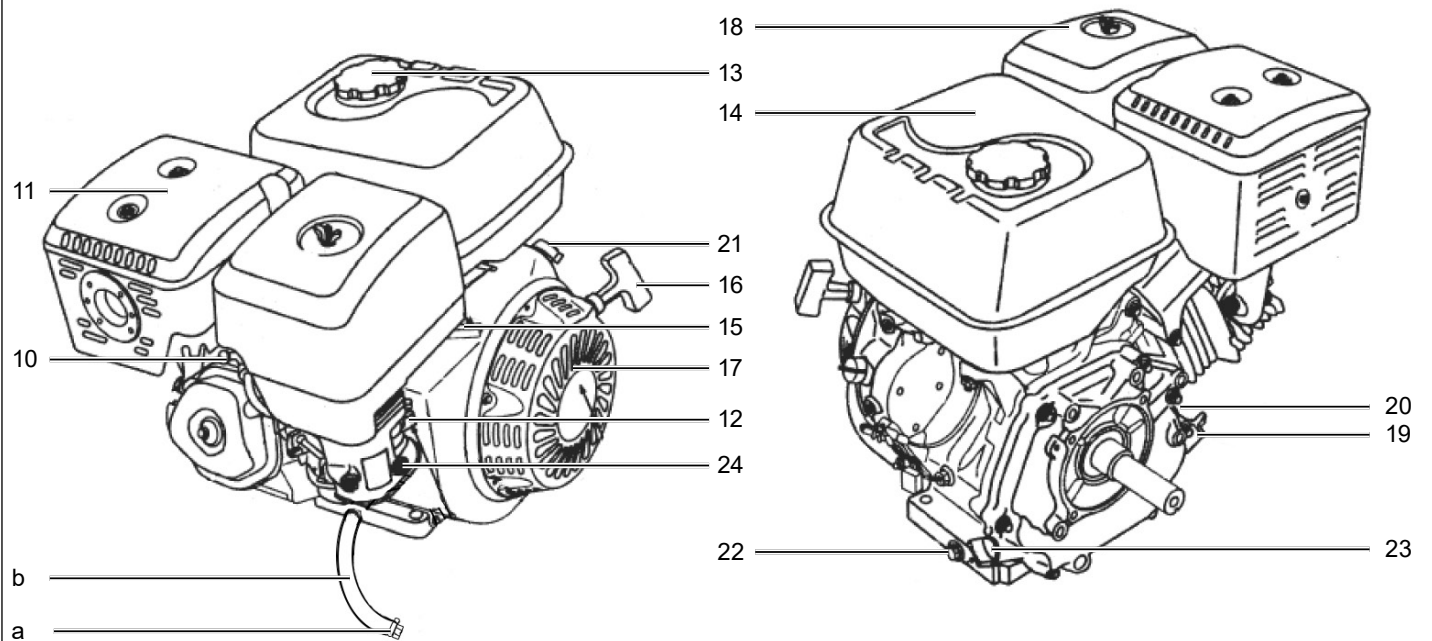
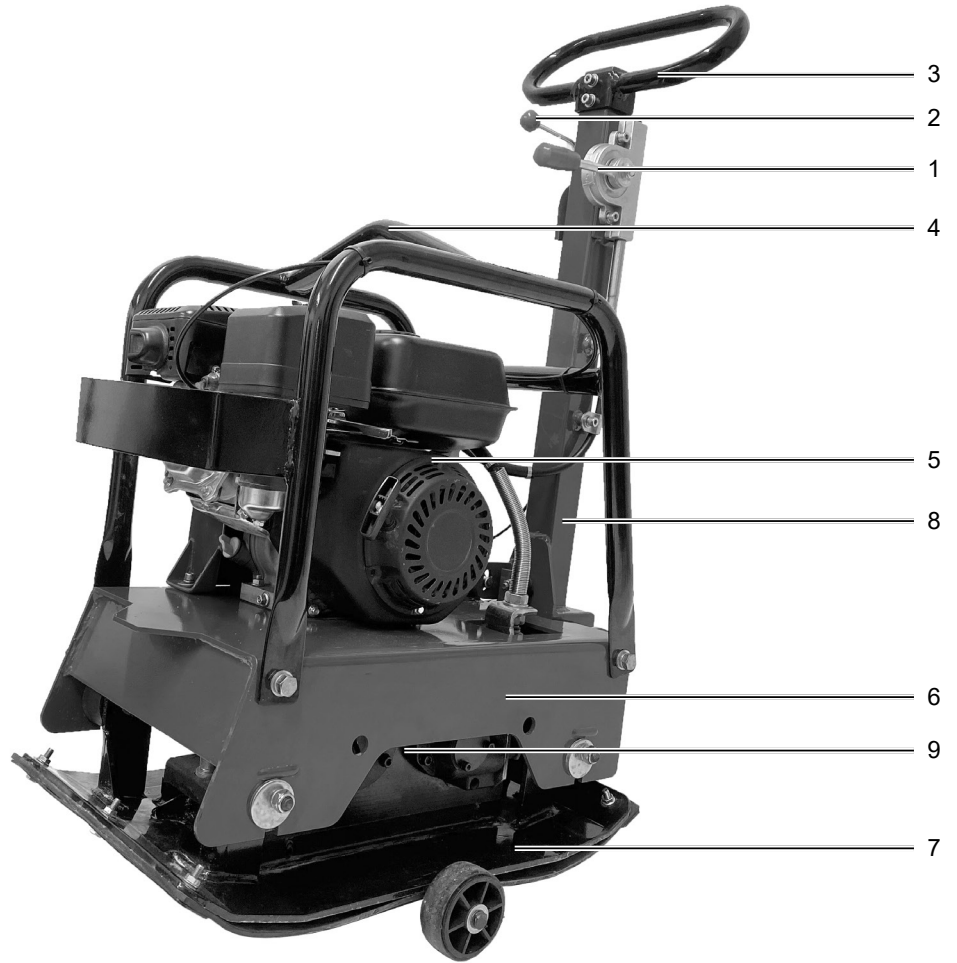

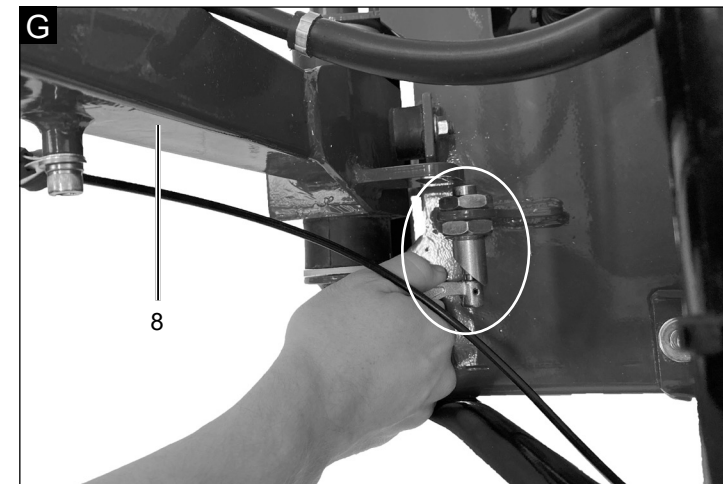
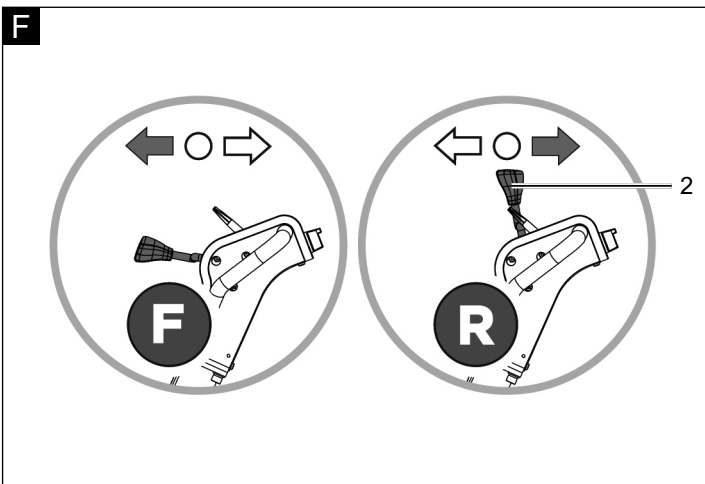
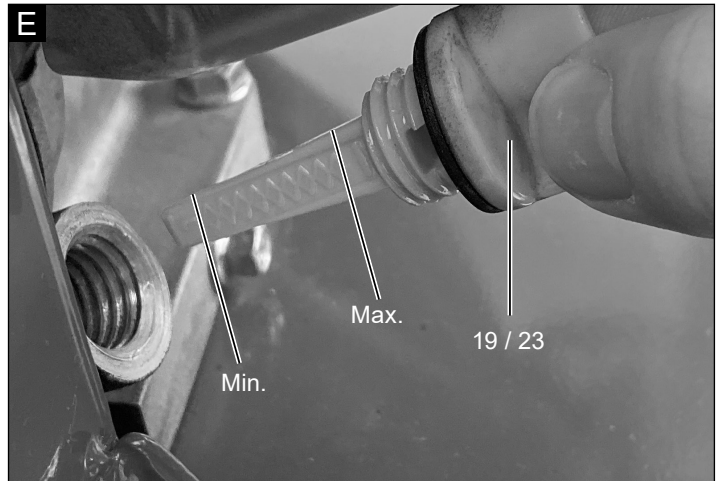
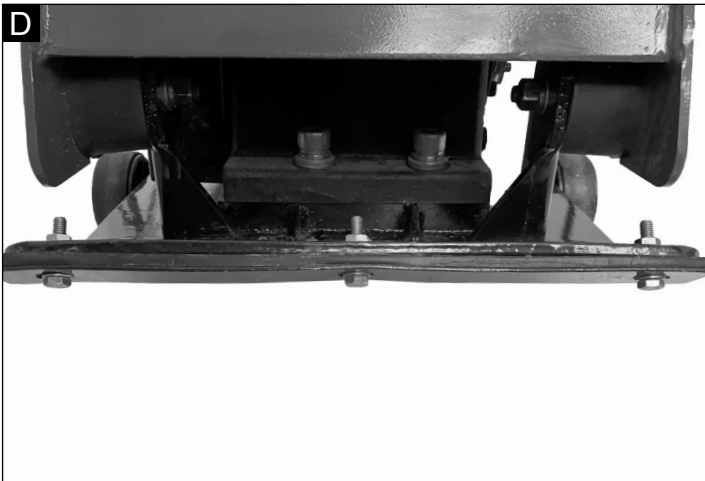
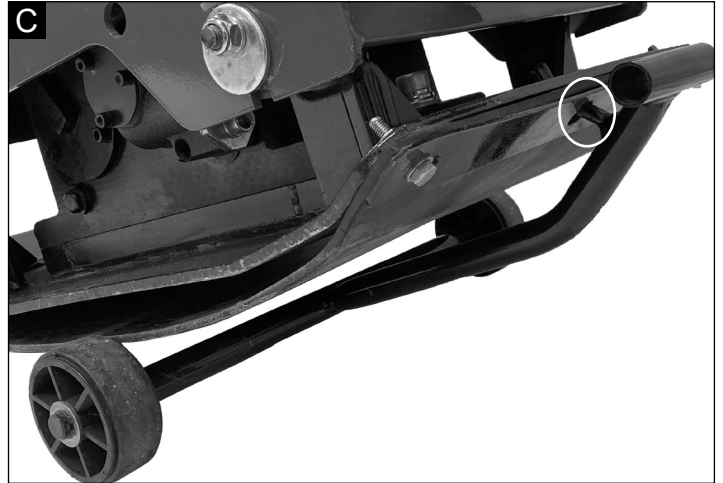

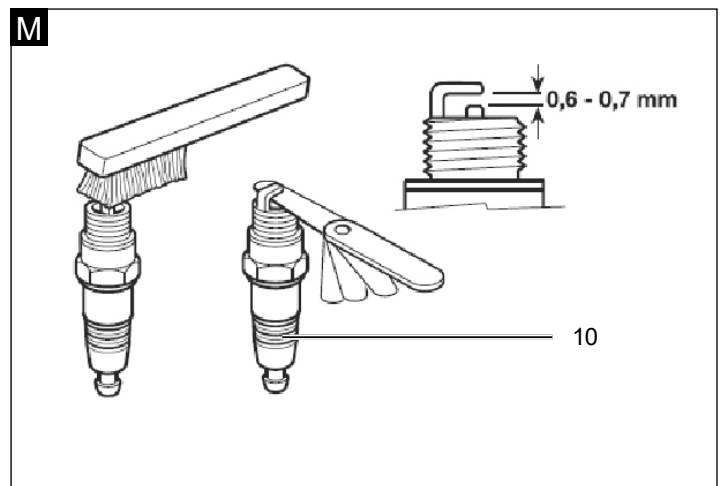
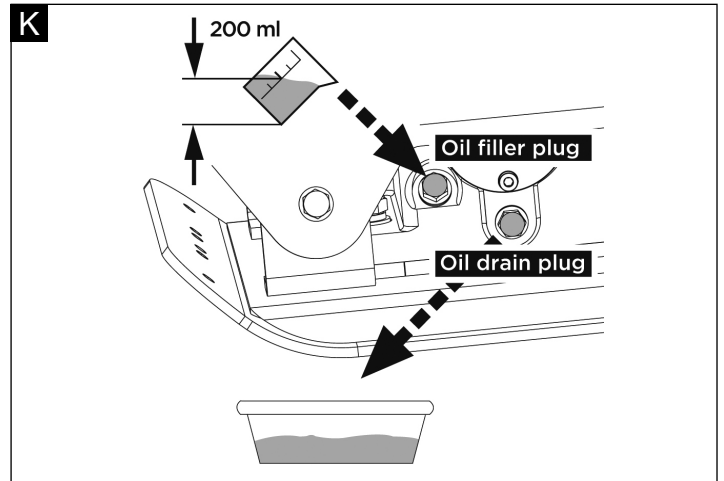
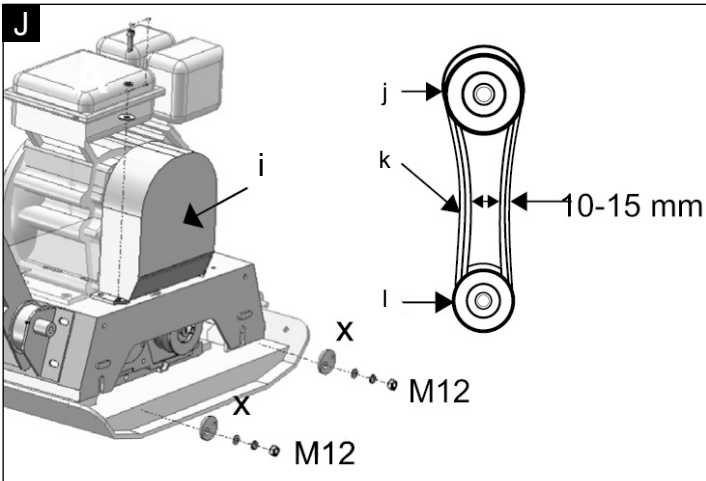
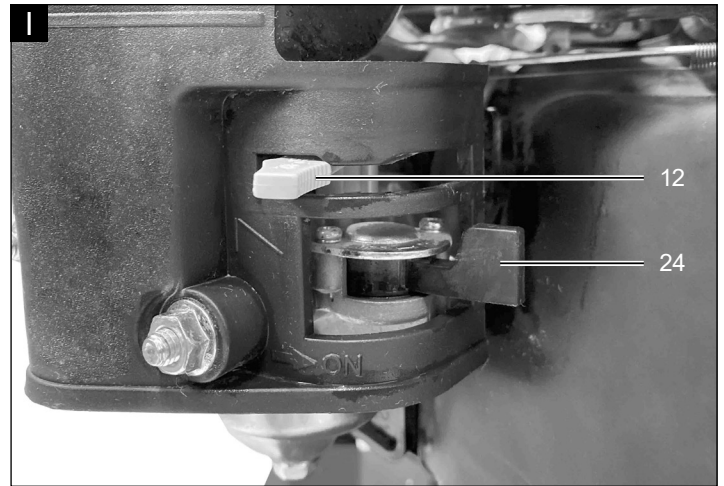
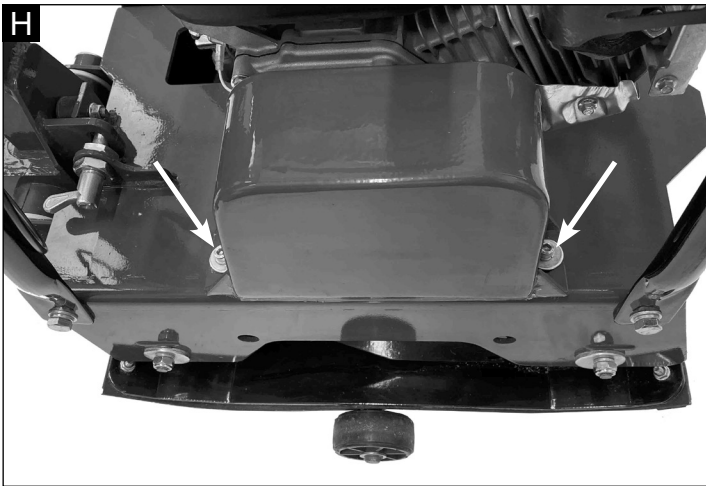

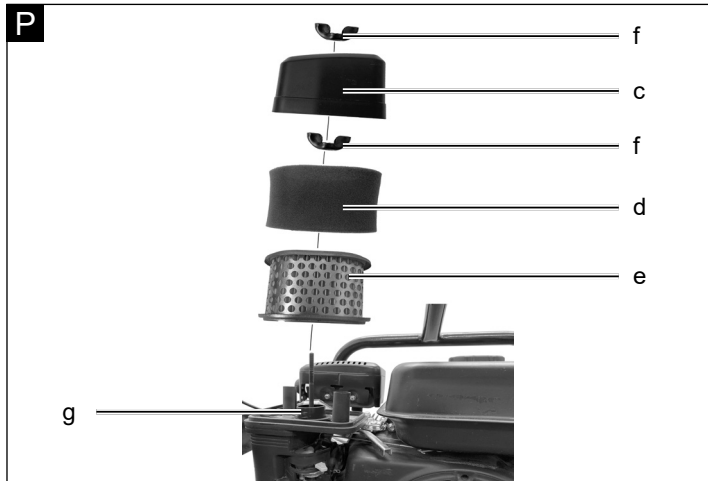
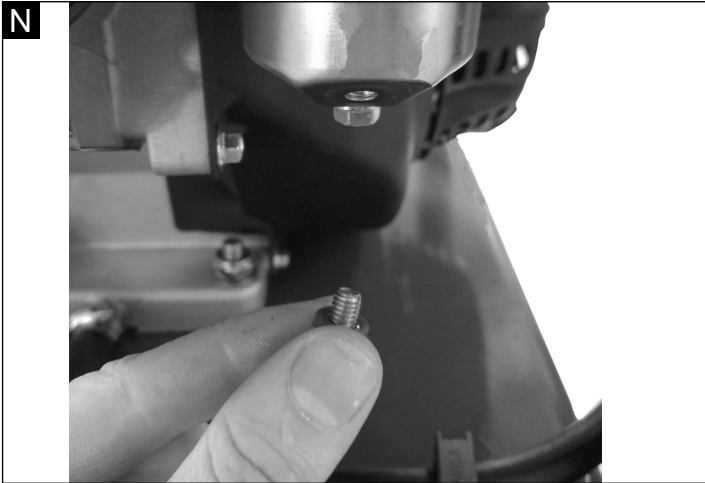

Erklärung der Symbole auf dem Gerät

Die Verwendung von Symbolen in diesem Handbuch soll Ihre Aufmerksamkeit auf mögliche Risiken lenken. Die Sicherheitssymbole und Erklärungen, die diese begleiten, müssen genau verstanden werden. Die Warnungen selbst beseitigen keine Risiken und können korrekte Massnahmen zum Verhüten von Unfällen nicht ersetzen.

	Vor Inbetriebnahme Bedienungsanleitung und Sicherheitshinweise lesen und beachten!
	Tragen Sie einen Gehörschutz. Die Einwirkung von Lärm kann Hörverlust bewirken.
	Tragen Sie eine Schutzbrille. Während der Arbeit entstehende Funken oder aus dem Gerät heraustretende Splitter, Späne und Stäube können Sichtverlust bewirken.
	Arbeitshandschuhe verwenden.
	Unfallsichere Schuhe benutzen.
	Es ist verboten, Schutz- und Sicherheitsvorrichtungen zu entfernen oder zu verändern.
	Rauchverbot am Arbeitsbereich.
	Nicht in rotierende Teile fassen.
	Keine heißen Teile berühren.
	Dritte im Arbeitsbereich fern halten.
⚠ Achtung!	In dieser Bedienungsanleitung haben wir Stellen, die Ihre Sicherheit betreffen, mit diesem Zeichen versehen

Inhaltsverzeichnis:	Seite:
1. Einleitung.....	9
2. Gerätebeschreibung (Abb. A)	9
3. Lieferumfang	9
4. Bestimmungsgemäße Verwendung.....	9
5. Sicherheitshinweise	10
6. Technische Daten	12
7. Auspacken.....	13
8. Aufbau / Vor Inbetriebnahme	13
9. In Betrieb nehmen.....	13
10. Reinigung	15
11. Transport.....	16
12. Lagerung	16
13. Wartung.....	16
14. Entsorgung und Wiederverwertung.....	18
15. Störungsabhilfe	19

1. Einleitung

Hersteller:

scheppach
 Fabrikation von Holzbearbeitungsmaschinen GmbH
 Günzburger Straße 69
 D-89335 Ichenhausen

Verehrter Kunde

Wir wünschen Ihnen viel Freude und Erfolg beim Arbeiten mit Ihrem neuen Gerät.

Hinweis:

Der Hersteller dieses Gerätes haftet nach dem geltenden Produkthaftungsgesetz nicht für Schäden, die an diesem Gerät oder durch dieses Gerät entstehen bei:

- unsachgemäßer Behandlung
- Nichtbeachtung der Bedienungsanweisung
- Reparaturen durch Dritte, nicht autorisierte Fachkräfte
- Einbau und Austausch von nicht originalen Ersatzteilen
- nicht bestimmungsgemäßer Verwendung

Beachten Sie:

Lesen Sie vor der Montage und vor Inbetriebnahme den gesamten Text der Bedienungsanleitung durch. Diese Bedienungsanleitung soll es Ihnen erleichtern, Ihr Gerät kennenzulernen und dessen bestimmungsgemäßen Einsatzmöglichkeiten zu nutzen.

Die Bedienungsanleitung enthält wichtige Hinweise, wie Sie mit dem Gerät sicher, fachgerecht und wirtschaftlich arbeiten, und wie Sie Gefahren vermeiden, Reparaturkosten sparen, Ausfallzeiten verringern und die Zuverlässigkeit und Lebensdauer des Gerätes erhöhen.

Zusätzlich zu den Sicherheitsbestimmungen dieser Bedienungsanleitung müssen Sie unbedingt die für den Betrieb des Gerätes geltenden Vorschriften Ihres Landes beachten.

Bewahren Sie die Bedienungsanleitung, in einer Plastikhülle geschützt vor Schmutz und Feuchtigkeit, bei dem Gerät auf. Sie muss von jeder Bedienungsperson vor Aufnahme der Arbeit gelesen und sorgfältig beachtet werden.

An dem Gerät dürfen nur Personen arbeiten, die im Gebrauch des Gerätes unterwiesen und über die damit verbundenen Gefahren unterrichtet sind. Das geforderte Mindestalter ist einzuhalten.

Neben den in dieser Bedienungsanleitung enthaltenen Sicherheitshinweisen und den besonderen Vorschriften Ihres Landes sind die für den Betrieb von baugleichen Maschinen allgemein anerkannten technischen Regeln zu beachten.

Wir übernehmen keine Haftung für Unfälle oder Schäden, die durch Nichtbeachten dieser Anleitung und den Sicherheitshinweisen entstehen.

2. Gerätebeschreibung (Abb. A)

1. Schalthebel
2. Gashebel
3. Handgriff
4. Hebepunkt
5. Motor
6. Erreger
7. Grundplatte
8. Führungsholm
9. Einfüllbohrung für Erregeröl
10. Zündkerze
11. Auspuffdämpfer
12. Chokehebel
13. Benzintankdeckel
14. Benzintank
15. Gashebel
16. Starthebel
17. Anreißstarter
18. Luftreiniger
19. Ölmesstab
20. Ablassstopfen
21. Motorschalter
22. Belüftungsschraube
23. Ölmesstab
24. Kraftstoffhahn

3. Lieferumfang

- Rüttelplatte
- Fahrvorrichtung
- Gummimatte
- Beipackbeutel
- Bedienungsanleitung

4. Bestimmungsgemäße Verwendung

Die Rüttelplatte leitet Kräfte auf lose Erde oder andere Materialien. Sie kann für allgemeine Straßenbauarbeiten, Landschaftsgestaltung und Gebäudeerrichtung angewendet werden. Die Rüttelplatte erhöht die Tragfähigkeit, verringert Wasserdurchlässigkeit, verhindert Erdablagerungen, verringert Aufquellen oder ein Zusammenziehen der Erde. Sie eignet sich besonders zur Verdichtung von Verbundpflastersteinen, Gräben, bei der Landschaftsgestaltung und Erhaltungsarbeiten.

⚠ ACHTUNG!

Die Rüttelplatte wurde nicht für die Verwendung auf haftenden Untergründen wie Ton oder harten Oberflächen, wie Beton, konstruiert.

Die Maschine darf nur nach ihrer Bestimmung verwendet werden. Jede weitere darüber hinausgehende Verwendung ist nicht bestimmungsgemäß. Für daraus hervorgerufene Schäden oder Verletzungen aller Art haftet der Benutzer/Bediener und nicht der Hersteller.

Bestandteil der bestimmungsgemäßen Verwendung ist auch die Beachtung der Sicherheitshinweise, sowie die Montageanleitung und Betriebshinweise in der Bedienungsanleitung.

Personen welche die Maschine bedienen und warten, müssen mit dieser vertraut und über mögliche Gefahren unterrichtet sein.

Darüber hinaus sind die geltenden Unfallverhütungsvorschriften genauestens einzuhalten.

Sonstige allgemeine Regeln in arbeitsmedizinischen und sicherheitstechnischen Bereichen sind zu beachten.

Veränderungen an der Maschine schließen eine Haftung des Herstellers und daraus entstehende Schäden gänzlich aus.

Die Maschine darf nur mit Originalteilen und Originalzubehör des Herstellers betrieben werden.

Die Sicherheits-, Arbeits- und Wartungsvorschriften des Herstellers sowie die in den Technischen Daten angegebenen Abmessungen müssen eingehalten werden.

Bitte beachten Sie, dass unsere Geräte bestimmungsgemäß nicht für den gewerblichen, handwerklichen oder industriellen Einsatz konstruiert wurden. Wir übernehmen keine Gewährleistung, wenn das Gerät in Gewerbe-, Handwerks- oder Industriebetrieben sowie bei gleichzusetzenden Tätigkeiten eingesetzt wird.

5. Sicherheitshinweise

Allgemeine Sicherheitshinweise

- Lernen Sie ihre Maschine kennen.
- Lesen Sie die Bedienungsanleitung aufmerksam durch und versichern Sie sich, dass Sie deren Inhalt, sowie alle an der Maschine angebrachten Etiketten verstehen.
- Machen Sie sich mit dem Anwendungsbereich, sowie Einschränkungen der Maschine, sowie mit besonderen Gefahrenquellen vertraut.
- Stellen Sie sicher, dass Sie alle Bedienelemente und deren Funktion genau kennen.
- Stellen Sie sicher, dass Sie wissen, wie die Maschine angehalten wird und die Bedienelemente schnell deaktiviert werden.
- Lesen Sie alle Sicherheitshinweise und Anweisungen.
- Stellen Sie sicher, dass sie alles verstehen.
- Versuchen Sie nicht die Maschine anzuwenden, ohne die genaue Funktionsweise und Wartungsanforderungen des Motors zu kennen und zu wissen, wie Unfälle mit Personen- und/oder Sachschäden zu vermeiden sind.

- Halten Sie andere Personen, insbesondere Kinder, von Ihrem Arbeitsbereich fern.

Arbeitsbereich

- Starten oder bedienen Sie die Maschine nie in einem geschlossenen Bereich. Die Abgase sind gefährlich, da sie das geruchslose und tödliche Gas Kohlenmonoxid enthalten. Verwenden Sie die Maschine nur in gut gelüfteten Außenbereichen.
- Verwenden sie die Maschine nie bei mangelnder Sicht oder Lichtverhältnissen.

Personensicherheit

- Verwenden Sie die Maschine nicht, wenn Sie Drogen, Alkohol oder Medikamente zu sich genommen haben, die Ihre Fähigkeit die Maschine korrekt zu bedienen beeinflussen.
- Tragen Sie angemessene Kleidung. Tragen Sie lange Hosen, Stiefel und Handschuhe.
- Tragen Sie keine lose Kleidung, kurze Hosen oder Schmuck jeglicher Art. Tragen Sie langes Haar zurückgebunden, sodass es nicht länger als schulterlang ist. Halten Sie Ihre Haare, Kleidung und Handschuhe von beweglichen Teilen fern. Lose Kleidung, Schmuck oder langes Haar kann sich in beweglichen Teilen verfangen. Überprüfen Sie Ihre Maschine vor dem Start.
- Belassen Sie Schutzblenden an ihrem Ort und funktionstüchtig.
- Stellen Sie sicher, dass alle Muttern, Schrauben etc. sicher angezogen sind.
- Verwenden Sie die Maschine niemals, wenn sie reparaturbedürftig oder in schlechter mechanischer Verfassung ist. Tauschen Sie beschädigte, fehlende oder kaputte Teile vor der Bedienung aus.
- Überprüfen Sie die Maschine auf Benzinleckagen.
- Halten Sie sie funktionstüchtig. Verwenden Sie die Maschine nicht, wenn der Motor nicht am entsprechenden Schalter ein- und ausgeschaltet werden kann.
- Eine mit Benzin angetriebene Maschine, die nicht über den Motorschalter gesteuert werden kann, ist gefährlich und muss ausgetauscht werden.
- Gewöhnen Sie sich vor dem Start der Maschine an zu überprüfen, dass Schraubendreher und Schlüssel vom Bereich um die Maschine entfernt sind. Ein Schraubendreher oder Schlüssel, der sich noch an einem rotierenden Maschinenteil befindet, kann zu Personenschaden führen.
- Seien Sie aufmerksam, achten Sie auf Ihre Handlungen, und verwenden Sie Ihren gesunden Menschenverstand, wenn Sie mit der Maschine arbeiten. Übernehmen Sie sich nicht.
- Verwenden Sie die Maschine nicht, wenn Sie barfuß sind oder Sandalen oder ähnliche leichte Schuhe tragen. Tragen Sie Arbeitsschutzschuhe, die Ihre Füße schützen und Ihre Standfestigkeit auf rutschigen Oberflächen verbessern.

- Sorgen Sie jederzeit für gute Standfestigkeit und Gleichgewicht. So können Sie die Maschine in unerwarteten Situationen besser kontrollieren.
- Vermeiden Sie ein ungewolltes Starten. Stellen Sie sicher, dass der Motorschalter ausgeschaltet ist, bevor Sie die Maschine transportieren oder Wartungsarbeiten an der Maschine durchführen. Transport oder Wartungsarbeiten an der Maschine können zu Unfällen führen, wenn der Schalter an ist.

Sicherheit im Umgang mit Benzin

- Benzin ist sehr leicht entflammbar, und seine Gase können explodieren, wenn sie sich entzünden.
- Ergreifen Sie Sicherheitsmaßnahmen beim Umgang mit Benzin, um das Risiko einer schweren Verletzung zu verringern.
- Verwenden Sie einen geeigneten Benzinkanister, wenn Sie den Tank befüllen oder ablassen.
- Führen Sie diese Arbeiten in sauberen, gut gelüfteten Außenbereichen durch.
- Rauchen Sie nicht. Lassen Sie keine Funken, offene Flammen oder andere Feuerquellen in die Nähe gelangen, wenn Sie Benzin auffüllen oder mit der Maschine arbeiten.
- Füllen Sie den Tank niemals in Innenbereichen auf. Halten Sie geerdete, elektrisch leitfähige Gegenstände, wie Werkzeuge, fern von freistehenden Elektrikteilen und Leitungen, um Funken- oder Lichtbogenbildung zu vermeiden. Dadurch könnten Benzingase entzündet werden.
- Halten Sie den Motor immer an und lassen ihn abkühlen, bevor Sie den Benzintank befüllen. Entfernen Sie den Tankdeckel und befüllen Sie den Tank niemals, wenn der Motor läuft, oder wenn der Motor heiß ist.
- Verwenden Sie die Maschine nicht, wenn Sie von Leckagen im Benzinssystem wissen. Lösen Sie den Tankdeckel langsam, um möglichen Druck im Tank abzulassen. Überfüllen Sie den Tank niemals (Benzin sollte sich nie über der gekennzeichneten Höchstfüllgrenze befinden). Schließen Sie den Benzintank wieder sicher mit dem Tankdeckel und wischen Sie verschüttetes Benzin auf.
- Verwenden Sie die Maschine nie, wenn der Tankdeckel nicht sicher zugeschraubt ist. Vermeiden Sie Zündquellen in der Nähe von verschüttetem Benzin. Wenn Benzin verschüttet wurde, versuchen Sie nicht die Maschine zu starten. Entfernen Sie die Maschine vom Bereich der Verschüttung und verhindern Sie die Bildung von Zündquellen, bis sich die Benzingase verflüchtigt haben.
- Bewahren Sie Benzin in speziell für diesen Zweck hergestellten Kanistern auf.

- Lagern Sie Benzin an einem kühlen, gut durchlüfteten Bereich fern von Funken und offenen Flammen oder anderen Zündquellen auf. Bewahren Sie Benzin oder die Maschine mit befülltem Tank niemals in einem Gebäude, in dem Benzingase an Funken, offene Flammen oder andere Zündquellen wie Wassererhitzer, Öfen, Kleidungstrockner o.Ä. gelangen können.
- Lassen Sie den Motor abkühlen, bevor Sie die Maschine in einem geschlossenen Bereich aufbewahren.

Verwendung und Pflege der Maschine

- Heben Sie die Maschine niemals an oder tragen Sie sie, wenn der Motor läuft.
- Gehen Sie nicht gewaltsam mit der Maschine um.
- Verwenden Sie die richtige Maschine für Ihren Anwendungsbereich. Die richtige Maschine wird die Arbeiten, für die sie konstruiert wurde, besser und sicherer ausführen.
- Verändern Sie die Drehzahlreglereinstellung des Motors nicht, oder überdrehen Sie ihn nicht. Der Drehzahlregler kontrolliert die Höchstgeschwindigkeit des Motors bei maximaler Sicherheit.
- Lassen Sie den Motor nicht bei hohen Drehzahlen laufen, wenn Sie nicht verdichten.
- Halten Sie Hände oder Füße nicht in die Nähe von rotierenden Teilen.
- Vermeiden Sie Kontakt mit heißem Benzin, Öl, Abgasen und heißen Oberflächen. Berühren Sie den Motor oder Auspuffdämpfer nicht. Diese Teile werden während der Benutzung besonders heiß. Sie sind auch eine kurze Zeit nach dem Ausschalten der Maschine noch heiß.
- Lassen Sie den Motor vor der Durchführung von Wartungsarbeiten oder Einstellung abkühlen.
- Sollte die Maschine beginnen, ungewöhnliche Geräusche oder Vibrationen abzugeben, schalten Sie den Motor sofort ab, trennen Sie das Zündkerzenkabel, und suchen Sie nach der Ursache. Ungewöhnliche Geräusche oder Vibrationen sind gewöhnlich ein Zeichen von Fehlern.
- Verwenden Sie nur vom Hersteller zugelassene Anbau- und Zubehörteile. Bei Nichtbefolgen können Verletzungen die Folge sein.
- Warten Sie die Maschine. Überprüfen Sie sie auf Fehlansrichtungen oder Blockierung von beweglichen Teilen, Schäden an Teilen und andere Zustände, die die Funktion der Maschine beeinträchtigen können. Lassen Sie die Maschine vor jeglicher Weiterverwendung reparieren, wenn Sie Schäden feststellen. Viele Unfälle sind Ergebnis einer schlecht gewarteten Ausrüstung.
- Halten Sie Motor und Auspuffdämpfer frei von Gras, Blättern, übermäßigem Schmiermittel oder Kohlenstoffablagerungen, um das Risiko eines Brandes zu verringern.
- Begießen oder bespritzen Sie die Maschine niemals mit Wasser oder einer anderen Flüssigkeit.

- Halten Sie die Handgriffe trocken, sauber und frei von Kleinteilen.
- Reinigen Sie die Maschine nach jedem Gebrauch.
- Befolgen Sie die gültigen Abfallentsorgungsrichtlinien für Benzin, Öl etc. um die Umwelt zu schützen.
- Bewahren Sie die abgeschaltete Maschine außerhalb der Reichweite von Kindern auf, und lassen Sie Personen, die mit der Maschine oder dieser Anleitung nicht vertraut sind, die Maschine nicht verwenden. Die Maschine ist in den Händen von ungeschulten Benutzern gefährlich.

Service

- Schalten Sie vor Reinigungen, Reparaturen, Inspektionen oder Einstellarbeiten den Motor ab und stellen Sie sicher, dass alle beweglichen Teile still stehen.
- Stellen Sie immer sicher, dass sich der Motorschalter in der Stellung „OFF“ befindet. Trennen Sie das Zündkerzenkabel, und halten Sie es von der Zündkerze fern, um einen ungewollten Start zu vermeiden.
- Lassen Sie Ihre Maschine von qualifizierten Mitarbeitern warten. Verwenden Sie nur original Ersatzteile. Dadurch wird sichergestellt, dass die Maschine sicher bleibt.

Zusätzliche Sicherheitshinweise

- Halten Sie Hände, Finger und Füße von der Grundplatte fern, um Verletzungen zu vermeiden.
- Halten Sie den Handgriff des Plattenrüttlers mit beiden Händen gut fest. Wenn beide Hände den Handgriff halten und Ihre Füße von der Verdichterplatte entfernt stehen, können Ihre Hände, Finger und Füße nicht von der Verdichterplatte verletzt werden.
- Bleiben Sie immer hinter der Maschine, wenn Sie sie verwenden; gehen oder stehen Sie niemals vor der Maschine, wenn der Motor läuft.
- Legen Sie niemals Werkzeuge oder andere Gegenstände unter die Rüttelplatte. Wenn die Maschine gegen ein Fremdobjekt fährt, halten Sie den Motor an, trennen Sie die Zündkerze, und überprüfen Sie die Maschine auf Beschädigungen; reparieren Sie den Schaden, bevor Sie die Maschine neu starten und verwenden.
- Überlasten Sie die Maschine nicht, indem Sie zu tief oder zu schnell verdichten.
- Verwenden Sie die Maschine nicht mit hohen Geschwindigkeiten auf harten oder rutschigen Oberflächen.
- Seien Sie besonders vorsichtig, wenn Sie die Maschine auf Kiesbetten, -wegen oder -straßen verwenden oder diese überqueren.
- Achten Sie auf versteckte Gefahren oder Verkehr. Befördern Sie keine Personen.
- Verlassen Sie den Arbeitsplatz niemals, und lassen Sie die Rüttelplatte niemals unbeaufsichtigt, wenn der Motor läuft.

- Halten Sie die Maschine immer an, wenn die Arbeit unterbrochen wird, oder wenn Sie von einem Ort zum nächsten laufen.
- Bleiben Sie von Grabenkanten fern, und vermeiden Sie Handlungen, die die Rüttelplatte umkippen lassen können. Gehen Sie Anstiege vorsichtig in einer direkten Linie und rückwärts hinauf, um ein Umkippen der Rüttelplatte auf den Bediener zu vermeiden.
- Stellen Sie die Maschine immer auf eine feste und ebene Oberfläche, und schalten Sie das Gerät ab.
- Beschränken Sie die Arbeitszeiten an der Maschine und halten Sie regelmäßige Pausen ein, um Vibrationsbelastungen zu vermindern und Ihre Hand ausruhen zu lassen. Verringern Sie die Geschwindigkeit und Kraftausübung, mit der Sie sich wiederholende Bewegungen ausführen.

Restrisiken

Die Maschine ist nach dem Stand der Technik und den anerkannten sicherheitstechnischen Regeln gebaut. Dennoch können beim Arbeiten einzelne Restrisiken auftreten.

- Desweiteren können trotz aller getroffener Vorkehrungen nicht offensichtliche Restrisiken bestehen.
- Restrisiken können minimiert werden, wenn die „Sicherheitshinweise“ und die „Bestimmungsgemäße Verwendung“, sowie die Bedienungsanleitung insgesamt beachtet werden.
- Vermeiden Sie zufällige Inbetriebsetzungen der Maschine.
- Verwenden Sie das Werkzeug, das in dieser Bedienungsanleitung empfohlen wird. So erreichen Sie, dass Ihre Maschine optimale Leistungen erbringt.
- Halten Sie Ihre Hände vom Arbeitsbereich fern, wenn die Maschine in Betrieb ist.

6. Technische Daten

Motor / Antrieb	1-Zylinder 4-Takt OHV Motor
Hubraum	196 cm ³
Motorleistung	4,8 kW / 6,5 PS
Kraftstoffinhalt	3,5 l
Plattengröße (LxB)	630 x 430 mm
Zentrifugalkraft	30 kN
Vorschub	25 m/min
Vibrationsstöße	4300 1/min
Verdichtungstiefe	40 cm
Max. zulässige Schräglage des Motors	20°
Gewicht	125 kg

Technische Änderungen vorbehalten!

Geräusch & Vibration

⚠ **Warnung:** Lärm kann gravierende Auswirkungen auf Ihre Gesundheit haben. Übersteigt der Maschinenlärm 85 dB (A), tragen Sie bitte einen geeigneten Gehörschutz.

Geräuschkennwerte

Schallleitungspegel L_{WA}
103,47 dB(A) (EN ISO 3744)

Schalldruckpegel L_{pA}
83,47 dB(A) (EN ISO 11201)

Unsicherheit $K_{wa/pA}$
2,72 dB(A)

Vibrationskennwerte

Vibration a_n
30 m/s²

Hinweis: Die angegebenen Schallwerte sind nach einem genormten Prüfverfahren ermittelt worden und können verwendet werden, um verschiedene Werkzeuge miteinander zu vergleichen. Zudem eignen sich diese Werte, um Belastungen für den Benutzer, die durch Schall entstehen, im Vorhinein einschätzen zu können.

Warnung! Abhängig davon, wie Sie das Werkzeug einsetzen, können die tatsächlichen Werte von dem angegebenen abweichen. Ergreifen Sie Maßnahmen, um sich gegen Lärmbelastungen zu schützen. Berücksichtigen Sie dabei den gesamten Arbeitsablauf, also auch Zeitpunkte, zu denen das Werkzeug ohne Last arbeitet oder ausgeschaltet ist.

Geeignete Maßnahmen umfassen unter anderem eine regelmäßige Wartung und Pflege des Werkzeuges und der Einsatzwerkzeuge, regelmäßige Pausen sowie eine gute Planung der Arbeitsabläufe.

7. Auspacken

Öffnen Sie die Verpackung und nehmen Sie das Gerät vorsichtig heraus.

Entfernen Sie das Verpackungsmaterial sowie Verpackungs- und Transportsicherungen (falls vorhanden).

Überprüfen Sie, ob der Lieferumfang vollständig ist. Kontrollieren Sie das Gerät und die Zubehörteile auf Transportschäden. Bei Beanstandungen muss sofort der Zubringer verständigt werden. Spätere Reklamationen werden nicht anerkannt.

Bewahren Sie die Verpackung nach Möglichkeit bis zum Ablauf der Garantiezeit auf.

Machen Sie sich vor dem Einsatz anhand der Bedienungsanleitung mit dem Gerät vertraut.

Verwenden Sie bei Zubehör sowie Verschleiß- und Ersatzteilen nur Originalteile. Ersatzteile erhalten Sie bei Ihrem Fachhändler.

Geben Sie bei Bestellungen unsere Artikelnummern sowie Typ und Baujahr des Gerätes an.

⚠ ACHTUNG!

Gerät und Verpackungsmaterial sind kein Kinderspielzeug! Kinder dürfen nicht mit Kunststoffbeuteln, Folien und Kleinteilen spielen! Es besteht Verschluckungs- und Erstickungsgefahr!

8. Aufbau / Vor Inbetriebnahme

⚠ ACHTUNG!

Vor der Inbetriebnahme das Gerät unbedingt komplett montieren!

Fahrvorrichtung (Abb. B+C)

Zur Positionsänderung der Rüttelplatte per Hand kann diese mit der beiliegenden Fahrvorrichtung ausgestattet werden.

Stellen Sie den Motor der Maschine ab, bevor Sie die Fahrvorrichtung anbringen! Der Motor der Maschine darf nicht betrieben werden, so lange die Maschine auf der Fahrvorrichtung steht! Bevor Sie die Maschine starten entfernen Sie die Fahrvorrichtung!

- Platzieren Sie die Fahrvorrichtung unter dem Führungsholm (8)
- Drücken Sie die Maschine vorsichtig über den Führungsholm (8) nach vorne, damit diese auf der vorderen Kante der Grundplatte (7) steht und schieben sie dann die Fahrvorrichtung unter die Grundplatte (7).
- Die Fahrvorrichtung muss mit dem Arretierhaken in der Bohrung der Grundplatte (7) arretiert werden!
- Die Maschine kann nun über den Führungsholm (8) bewegt werden.

Die Demontage der Fahrvorrichtung erfolgt in umgekehrter Reihenfolge

⚠ **Achtung:** Verwenden Sie die Fahrvorrichtung nur auf ebenen und festen Untergrund und für kurze Wege.

Gummimatte (Abb. D)

Der transparente Pflasterbelag aus Gummi ermöglicht die sanfte und leise Verdichtung von Betonplatten, Steinen, Ziegeln, Blöcken.

Befestigen Sie den Pflasterbelag auf der Grundplatte (7) wie dargestellt. Richten Sie die Löcher von Grundplatte, Pflasterbelag und Klemmblech aus, und befestigen Sie sie mit Schrauben und Unterlegscheiben.

Motor (Abb. E)

⚠ **Vor Erstinbetriebnahme Motoröl prüfen!**

9. In Betrieb nehmen

⚠ ACHTUNG!

Vor der Inbetriebnahme das Gerät unbedingt komplett montieren!

Handgriff (Abb. A; 3)



Nutzen Sie bei der Verwendung des Verdichters den Handgriff (3), um ihn zu steuern.

Schalthebel (Abb. A; 1 und Abb. F)

Bewegen Sie den Hebel (1) nach vorn, und der Verdichter bewegt sich vorwärts. Bewegen Sie den Hebel (1) zurück, und der Verdichter bewegt sich rückwärts.

Gashebel (Abb. A; 2)

Mit dem Gashebel (2) wird die Geschwindigkeit der Maschine gesteuert. Wird der Hebel (2) in die geeigneten Richtungen bewegt, läuft der Motor schneller oder langsamer.

Schnell = 
Langsam = 

Führungsholm (Abb. A; 8)

Wenn Sie mit dem Verdichter arbeiten, ist der Hebel (8) in der unteren Position. Wenn der Verdichter abgestellt wird, muss der Führungsholm (8) in die obere Position gebracht werden.

Verstellbolzen für Führungsholm (Abb. G)

Zur Feststellung des Führungsholms (8) in der oberen Position für Transport und Lagerung. Drücken Sie den Führungsholm (8) nach vorne und arretieren Sie ihn mit dem Verstellbolzen.

Hebepunkt (Abb. A; 4)

Zum Anheben der Maschine mit einem Kran oder anderem Hebegerät..

Riemenschutz (Abb. H)

Entfernen Sie diesen Schutz, um Zugriff zum Keilriemen zu erhalten. Verwenden Sie den Verdichter niemals ohne den Riemenschutz. Wenn der Keilriemenschutz nicht angebracht ist, ist es möglich, dass Ihre Hand zwischen Keilriemen und Kupplung eingeklemmt wird und Ihnen so schwere Verletzungen zufügt.

Erreger

Ein exzentrisches Gewicht an der Erregerwelle innerhalb des Erregergehäuses wird, bei hohen Geschwindigkeiten, von einer Kupplung und einem Riemenantriebssystem angetrieben. Diese hohen Rotationsgeschwindigkeiten der Welle verursachen die schnellen Auf- und Abbewegungen der Maschine sowie die Vorwärtsbewegung.

Motorschalter (Abb. A; 21)

Mit dem Motorschalter (21) wird das Zündungssystem aktiviert und deaktiviert. Der Motorschalter (21) muss sich in der Stellung ON befinden, damit der Motor läuft..

Der Motor hält an, wenn der Motorschalter (21) in die Stellung OFF bewegt wird.

Ein regelmäßiger Ölwechsel ist sehr wichtig.

Ölablassschlauch (Abb. L)

Wird der Motor mit verschmutztem Öl betrieben, besteht die Gefahr des vorzeitigen verschleifen und Motorschadens. Ein regelmäßiger Ölwechsel ist sehr wichtig. Der biegsame Ölablassschlauch dient dem Ablassen des Öls in ein geeignetes Gefäß.

Kontrolle vor Bedienung

Kontrolle

Überprüfen Sie alle Seiten des Motors auf Öl- oder Benzinleckagen.

Achten Sie auf Anzeichen von Beschädigungen.

Überprüfen Sie, dass alle Schutzabdeckungen angebracht und alle Schrauben, Muttern und Bolzen angezogen sind.

Motor-Ölkontrolle (Abb. E)

- Nehmen Sie den Ölmesstab (19) und reinigen Sie ihn.
- Führen Sie den Messstab (19) wieder ein und überprüfen Sie den Ölfüllstand, ohne den Messstab (19) wieder fest zu schrauben.
- Wenn der Ölfüllstand zu gering ist, geben Sie die empfohlene Menge an Öl zu.
- Bauen Sie nach Abschluss alles wieder zusammen, und schrauben Sie den Ölmesstab (19) ein.

Benzinkontrolle

- Halten Sie den Motor an, öffnen Sie den Tankdeckel und überprüfen Sie den Benzinfüllstand. Ist der Füllstand zu niedrig, geben Sie Benzin hinzu, bis der Tank voll ist. Schrauben Sie dann den Deckel wieder auf.
- Geben Sie nicht so viel Benzin zu, dass die Kante des Tanks bedeckt ist (Benzinhöchstfüllstand).
- Es wird eine Oktanzahl von 90 für bleifreies Benzin empfohlen. Bleifreies Benzin verringert die Kohlenstoffablagerungen und verlängert die Betriebsdauer des Abgassystems.
- Verwenden Sie kein bereits verwendetes und verschmutztes Benzin. Lassen Sie keinen Schmutz und Wasser in den Benzintank gelangen.

Starten des Motors (Abb. I)

- Bewegen Sie den Benzinventilhebel (24) in die Stellung ON. Wenn Sie einen kalten Motor starten, bewegen Sie den Chokehebel (12) in die Stellung CLOSE. 

- Wenn Sie einen warmen Motor starten, lassen Sie den Chokehebel (12) in der Stellung OPEN. 
- Bewegen Sie den Gashebel (2) weg von der Stellung SLOW, etwa 1/3 der Entfernung zur Stellung FAST.
- Bewegen Sie den Schalthebel (1) in die Leerlaufstellung.
- Bewegen Sie den Motorschalter (21) in die Stellung ON.
- Betätigen Sie den Anreißstarter (17).

Anreißstarter (17)

Ziehen Sie den Startergriff (16) leicht, bis Sie einen Widerstand spüren. Ziehen Sie dann kräftig und bringen den Startergriff zurück in die Ausgangsposition. Wenn der Chokehebel (12) in die Stellung CLOSE zum Starten des Motors gebracht wurde, bewegen Sie ihn sanft in die Stellung OPEN, während sich der Motor erwärmt. Ziehen Sie den Gashebel (2) nach dem Aufwärmen des Motors, um die Geschwindigkeit des Motors hochzufahren. Bringen Sie den Schalthebel (1) in die gewünschte Stellung. Die Platte beginnt zu vibrieren und zu verdichten.

Vorwärts- und Rückwärtsbewegung Abb. F

Die Bewegungsrichtung wird mit dem Schalthebel (1) bestimmt. Abhängig von der Stellung des Steuerhebels verdichtet die Rüttelplatte in Vorwärtsrichtung oder in Rückwärtsbewegung.

1. Drücken Sie den Hebel (1) nach vorne, um in Vorwärtsrichtung zu verdichten.
2. Drücken Sie den Hebel (1) nach hinten, um in Rückwärtsrichtung zu verdichten.

⚠ Verwenden Sie den Plattenrüttler nicht auf Beton oder extrem harten, trockenen, verdichteten Oberflächen. Der Plattenrüttler springt dann eher, als dass er vibriert. Dadurch kann sowohl der Rüttler als auch der Motor beschädigt werden.

Die Anzahl an Wiederholungen, die für ein gewünschtes Verdichtungsergebnis notwendig sind, hängen von der Art und der Feuchtigkeit des Untergrundes ab. Die maximale Verdichtung wurde erreicht, wenn Sie einen sehr starken Rückstoß bemerken.

Wenn Sie sich rückwärts bewegen, muss der Bediener den Plattenrüttler seitwärts an den Führungsriffen führen, sodass Sie nicht zwischen dem Griff und einem möglichen Hindernis eingeklemmt werden. Seien Sie besonders vorsichtig, wenn Sie auf unebenen Oberflächen arbeiten oder grobes Material verdichten. Sorgen Sie für einen festen Stand, wenn Sie die Maschine unter solchen Bedingungen verwenden. Während des Betriebes führen Sie die Maschine, aber lassen Sie den Verdichter arbeiten. Ein Herunterdrücken am Griff ist nicht nötig und führt zum Verschleiß der Stoßdämpfer.

Auf ebenen Oberflächen bewegt sich der Verdichter schnell vorwärts.

Auf unebenen Oberflächen oder Anstiegen, kann ein leichter Vorwärtsdruck notwendig sein, um den Verdichter vorwärts zu bewegen.

Wenn sie den Plattenrüttler auf Pflastersteinen verwenden, bringen Sie die Gummimatte an, um ein Abplatzen und Abschleifen der Steinoberfläche zu vermeiden.

Eine bestimmte Menge an Feuchtigkeit im Boden ist notwendig. Übermäßige Feuchtigkeit kann jedoch dazu führen, dass kleine Teile zusammenkleben und eine gute Verdichtung verhindern. Lassen Sie den Grund etwas trocknen, wenn er extrem nass ist. Ist der Grund so trocken, dass während der Benutzung des Plattenrüttlers Staubwolken aufwirbeln, sollte etwas Flüssigkeit zum Grund zugegeben werden, um die Verdichtung zu verbessern. Dadurch wird der Luftfilter ebenfalls entlastet.

Die folgenden Anmerkungen müssen befolgt werden, wenn Boden auf Anstiegen verdichtet wird (Hügel, Böschungen).

1. Nähern Sie sich Anstiegen nur von ganz unten (ein Anstieg, der leicht nach oben überwunden werden kann, kann auch ohne Risiko nach unten verdichtet werden).
2. Der Bediener darf niemals in Richtung der abfälligen Richtung stehen.
3. Ein Höchstanstieg von 20° darf nicht überschritten werden.

⚠ Wird dieser Anstieg überschritten, kann das Motorschmiersystem ausfallen (Spritzschmierung und daher Ausfall von wichtigen Motorenkomponenten).

Anhalten des Motors

Um den Motor in einer Notfallsituation anzuhalten, bringen Sie den Motorschalter (21) einfach in die Stellung OFF.

Nutzen Sie den folgenden Ablauf unter normalen Bedingungen.

1. Bringen Sie den Motorgashebel (2) zurück in die Leerlaufstellung , um die Fortbewegung des Verdichters anzuhalten.
2. Lassen Sie den Motor für ein oder zwei Minuten abkühlen, bevor Sie ihn anhalten.
3. Bewegen Sie den Motorschalter (21) in die Stellung „OFF“.
4. Stellen Sie das Benzinventil (24), wenn nötig, ab.

⚠ Bringen Sie den Chokehebel (12) nicht in die Stellung CLOSE, um den Motor anzuhalten. Dies kann zu einer Fehlzündung oder einem Motorschaden führen.

Leerlaufgeschwindigkeit

Bringen Sie den Gashebel in die Stellung SLOW , um die Belastung des Motors zu verringern, wenn Sie nicht verdichten.

Eine Verringerung der Motorgeschwindigkeit im Leerlauf verlängert die Betriebszeit des Motors, spart Benzin und reduziert den Lärmpegel der Maschine.

10. Reinigung

⚠ ACHTUNG!

Schalten Sie vor der Durchführung von Reinigungsarbeiten immer den Motor ab und ziehen Sie den Zündkerzenstecker.

Wir empfehlen, dass Sie das Gerät direkt nach jeder Benutzung reinigen.

Entfernen Sie Ablagerungen von der Rüttelplatte mit einer weichen Bürste, Staubsauger oder Druckluft. Reinigen Sie die Unterseite des Verdichters, sobald Partikel des verdichteten Bodens hängen bleiben. Die Maschine arbeitet nicht gut, wenn die Unterseite nicht glatt und sauber ist.

Reinigen Sie das Gerät regelmäßig mit einem feuchten Tuch und etwas Schmierseife. Verwenden Sie keine Reinigungs- oder Lösungsmittel; diese könnten die Kunststoffteile des Gerätes angreifen. Achten Sie darauf, dass kein Wasser in das Geräteinnere gelangen kann.

⚠ ACHTUNG!

Verwenden Sie keinen „Hochdruckreiniger“ zur Reinigung der Rüttelplatte. Wasser kann in dichte Bereiche der Maschine eindringen und Spindeln, Kolben, Lager oder den Motor beschädigen. Hochdruckreiniger verkürzen die Betriebsdauer und verschlechtern die Bedienbarkeit.

11. Transport

Siehe technische Daten für das Gewicht der Maschine. Lassen Sie den Motor vor dem Anheben/Transport oder der Lagerung in Innenräumen abkühlen, um Verbrennungen und ein Brandrisiko zu vermeiden.

Bei Positionswechseln der Maschine kann diese mit der beiliegenden Fahrvorrichtung (f) ausgestattet werden (siehe Montage Fahrvorrichtung).

Verladen der Maschine:

Heben Sie die Maschine mithilfe des Hebepunktes (3) am Maschinengestell an. Verwenden Sie eine ausreichend starke Kette, Seil oder Gurt. Die Maschine muss in aufrechter Position transportiert werden, um ein Verschütten von Benzin zu vermeiden. Legen Sie die Maschine nicht auf die Seite oder kopfüber. Sichern Sie die Maschine oder verwenden Sie den Hebepunkt (3) für den Transport.

⚠ Die Maschine kann fallen und Schaden oder Verletzungen verursachen, wenn Sie nicht sachgemäß angehoben wird. Nur am Hebepunkt (3) anheben.

12. Lagerung

Wird der Plattenrüttler für einen Zeitraum von mehr als 30 Tagen nicht benutzt, befolgen Sie die unten stehenden Schritte, um ihn für die Einlagerung vorzubereiten.

1. Leeren Sie den Benzintank vollständig. Eingelagertes Benzin, das Ethanol oder MTBE enthält, wird innerhalb von 30 Tagen schal. Schales Benzin hat einen hohen Gummianteil und kann so den Vergaser verstopfen und die Benzinzufuhr einschränken.
2. Starten Sie den Motor, und lassen Sie ihn laufen, bis er anhält. Dadurch wird sichergestellt, dass kein Benzin im Vergaser verbleibt. Dadurch wird verhindert, dass sich Ablagerungen im Vergaser bilden und den Motor möglicherweise beschädigen.

3. Lassen Sie das Öl aus dem Motor ab, während er noch warm ist. Füllen Sie neues Öl ein.

4. Lassen Sie den Motor abkühlen. Entfernen Sie die Zündkerze, und gießen Sie 60 ml von hochwertigem SAE-30 Motoröl in den Zylinder. Ziehen Sie den Starthebel, um das Öl gleichmäßig zu verteilen. Tauschen Sie die Zündkerze aus.

⚠ **Entfernen Sie die Zündkerze, und lassen sie jegliches Öl aus dem Zylinder ab, bevor Sie das Gerät nach der Lagerung starten.**

5. Lassen Sie vorhandenen Kraftstoff aus der Schwimmerkammer ab (siehe „Reinigung der Schwimmerkammer“)

6. Verwenden Sie saubere Tücher zur Reinigung der Außenseiten des Verdichters und der Abluftstutzen.

⚠ **Verwenden Sie keine aggressiven Reinigungsmittel oder Reinigungsmittel auf Ölbasis, wenn Sie die Kunststoffteile reinigen. Chemikalien können Kunststoffe beschädigen.**

7. Sichern Sie den Griff mit dem Sperrbolzen wie dargestellt.

8. Lagern Sie den Plattenrüttler in einer aufrechten Position in einem sauberen, trockenen Gebäude mit guter Ventilation.

⚠ **Lagern Sie den Verdichter nicht mit Benzin in einem unbelüfteten Bereich, wo Benzingase an Flammen, Funken Kontrolllampen oder andere Zündquellen gelangen können. Nutzen Sie nur zulässige Benzinkanister.**

Lagern Sie das Gerät und dessen Zubehör an einem dunklen, trockenen und frostfreien sowie für Kinder unzugänglichen Ort. Die optimale Lagertemperatur liegt zwischen 5 und 30 °C.

Bewahren Sie das Werkzeug in der Originalverpackung auf.

Decken Sie das Werkzeug ab, um es vor Staub oder Feuchtigkeit zu schützen. Bewahren Sie die Bedienungsanleitung bei dem Werkzeug auf.

13. Wartung

Achtung!

Schalten Sie vor der Durchführung von Wartungsarbeiten immer den Motor ab und ziehen Sie den Zündkerzenstecker.

Die Wartung Ihres Verdichters stellt eine lange Betriebsdauer der Maschine und ihrer Komponenten sicher. Schalten Sie die Maschine vor Wartungsarbeiten ab. Der Motor muss abgekühlt sein. Lassen Sie den Gashebel in der Stellung SLOW, entfernen Sie das Zündkerzenkabel von der Zündkerze und sichern Sie es. Überprüfen Sie den allgemeinen Zustand des Plattenrüttlers. Überprüfen Sie ihn auf lose Schrauben, Fehlausrichtungen oder Blockierung von beweglichen Teilen, gebrochene oder gerissene Teile und andere Zustände, die die Funktion der Maschine beeinträchtigen können.

Entfernen Sie Ablagerungen vom Plattenrüttler mit einer weichen Bürste, Staubsauger oder Druckluft. Verwenden Sie zum Schmieren der beweglichen Teile ein hochwertiges Maschinenleichtöl. Reinigen Sie die Unterseite des Verdichters, sobald Partikel des verdichteten Bodens hängen bleiben. Die Maschine arbeitet nicht gut, wenn die Unterseite nicht glatt und sauber ist. Bringen Sie das Zündkerzenkabel wieder an.

⚠ Verwenden Sie keinen „Hochdruckreiniger“ zur Reinigung des Plattenrüttlers. Wasser kann in dichte Bereiche des Maschine eindringen und Spindeln, Kolben, Lager oder den Motor beschädigen. Hochdruckreiniger verkürzen die Betriebsdauer und verschlechtern die Bedienbarkeit.

Überprüfen und Austauschen des Keilriemens (Abb. H + J)

Der Keilriemen muss in guter Verfassung sein, um eine optimale Kraftübertragung vom Motor zur exzentrischen Welle zu gewährleisten. Überprüfen Sie den Zustand des Keilriemens.

Ist der Keilriemen eingerissen, abgenutzt oder glatt, muss er ausgetauscht werden.

1. Schalten Sie den Motor ab.
2. Der Motor muss abgekühlt sein.
3. Entfernen Sie den Riemenschutz (i), um Zugriff zum Keilriemen zu erhalten.
4. Lösen Sie die 4 Sicherungsmuttern (M12) an den Gummipuffern

Austausch Keilriemen

Ziehen Sie den alten Keilriemen von der Scheibe und ziehen Sie einen neuen Keilriemen korrekt auf.

Positionieren Sie den Keilriemen über der Motorscheibe und der Spannrolle.

5. Antriebsriemen (a) Nachspannen, wenn der Riemen mehr als 10-15 mm nachgibt (Daumendruck)
6. Drehen Sie alle 4 Exzentrerscheiben (x) nach oben, um den Riemen zu spannen oder nach unten, um ihn zu lösen.
7. Bringen Sie den Riemenschutz wieder an.

⚠ Wenn Sie den Antriebsriemen entfernen oder aufziehen, achten Sie darauf, dass Sie Ihre Finger nicht zwischen Riemen und Rolle einklemmen

Erregerölaustausch (Abb. K)

Das Erregergehäuse wird mit Automatikgetriebeöl SAE 10W 30 oder einem ähnlichen Produkt instand gehalten. Tauschen Sie das Öl nach 200 Betriebsstunden aus.

1. Lassen Sie den Erreger vor dem Ölaustausch abkühlen.
2. Kippen Sie die Rüttelplatte in Richtung einer Ablaufwanne, um jegliches gebrauchtes Öl und Partikel zu entfernen.
3. Entfernen sie den Ölablassstopfen, um das Öl aus der Erregereinheit abzulassen. Untersuchen Sie das Öl auf Metallspäne, um Informationen zur Vermeidung künftiger Problem zu erhalten.
4. Nach dem vollständigen Ablassen des Öls aus der Maschine wird der Ablassstopfen wieder eingesetzt.
5. Bringen Sie die Platte wieder in ihre aufrechte Position.
6. Füllen Sie neues Öl durch den Einfüllstutzen ein.
7. Setzen Sie die Dichtung auf den Füllstutzen, und schließen Sie ihn.

⚠ Nicht überfüllen - Zu viel Öl im Erreger kann die Leistung mindern und den Erreger überhitzen.

Motorölwechsel (Abb. L)

Nach 20 Arbeitsstunden muss der 1. Ölwechsel durchgeführt werden. Danach nach 100 Betriebsstunden.

1. Öffnen Sie die Schlauchschelle (a) am Flexschlauch (b) und entfernen Sie den Schraubverschluss. Leiten Sie den Schlauch in eine passende Wanne.
2. Einfüllstutzen (Messstab) (19) öffnen, Öl ablaufen lassen,
3. Flexschlauch (b) wieder mit Schraube verschließen und Schlauchschelle anziehen.
4. Öl (0,4 l) einfüllen, mit Messstab prüfen und verschließen.
5. Starter langsam 5x ziehen, damit das Öl sich verteilt (ohne Zündung).

Empfohlenes Motorenöl SAE 10W-30 oder SAE 10W-40 (je nach Einsatztemperatur).

Entsorgen Sie anfallendes Altöl ordnungsgemäß in der örtlichen Altsölsammelstelle. Es ist verboten Altöl in den Boden abzulassen oder mit Abfall zu vermischen.

Wichtiger Hinweis im Fall einer Reparatur:

Bei Rücklieferung von Rüttelplatten zur Reparatur beachten Sie bitte, dass die Rüttelplatten aus Sicherheitsgründen öl- und benzinfrei an die Servicestation gesendet werden müssen.

Zum Ablassen des Motoröls gehen Sie bitte wie folgt vor: siehe Motorölwechsel (Abb. L) - Wartung.

Kraftstofftank entleeren

1. Variante:

Beim Ablassen des Benzins öffnen Sie den Tankdeckel (13) und lassen das Benzin durch Kippen oder Absaugen in einen ausreichend großen Behälter vollständig auslaufen. Tankdeckel (13) wieder verschließen.

2. Variante:

Stellen Sie sich ein geeignetes Gefäß bereit und öffnen Sie die Ablassschraube der Schwimmerkammer (Abb. N). Nehmen Sie nun den Tankdeckel (13) ab und öffnen den Benzinhahn. Das System ist dann komplett entleert. Tankdeckel (13) wieder verschließen.

Luftfilter reinigen / wechseln (Abb. P)

- Flügelmutter (f) abschrauben und Luftfilterdeckel (c) abnehmen
- Luftfilterdeckel (c) auf Löcher oder Risse überprüfen. Beschädigtes Element ersetzen.
- Innere Flügelmutter (f) abschrauben und Papierfiltereinsatz (e) mit Schaumstofffiltereinsatz (d) vorsichtig heraus nehmen.
- Schmutz von der Innenseite des Filtergehäuses mit einem sauberen, feuchten Lappen abwischen. Achten Sie darauf, dass kein Schmutz in die Öffnung (g) gelangt. Setzen Sie den Luftfilterdeckel (c) für die Dauer der Filterreinigung wieder auf das Filtergehäuse.
- Schaumstofffiltereinsatz (d) vorsichtig vom Papierfiltereinsatz (e) abnehmen. Beide Teile auf Beschädigungen prüfen. Beschädigte Einsätze ersetzen.
- Schaumstofffiltereinsatz (d) in warmem Wasser und milder Seifenlösung reinigen. Gründlich mit klarem Wasser ausspülen und gut trocknen lassen.
- Schaumstoffeinsatz (d) in sauberes Motoröl tauchen und das überschüssige Öl ausdrücken.
- Papierfiltereinsatz (e) auf einer harten Oberfläche ausklopfen, um den Schmutz zu beseitigen. Schmutz niemals abbürsten, da er dadurch in die Fasern gedrückt wird.
- Schaumstoffeinsatz (d) auf den Papierfiltereinsatz aufsetzen und das Luftfilterelement mit der Dichtung wieder einbauen.
- Erste Flügelmutter (f) auf den Papierfiltereinsatz aufschrauben
- Luftfilterdeckel (c) aufsetzen und mit zweiter Flügelmutter (f) befestigen

△ **Achtung:** Niemals den Motor ohne oder mit beschädigtem Luftfiltereinsatz laufen lassen. So kann Schmutz in den Motor gelangen, wodurch Motorschäden entstehen können. Die Herstellergarantie erlischt.

Zündkerze reinigen/ersetzen (Abb. M)

△ **Achtung:** Zündkerze (10) nur bei kaltem Motor demontieren!

Je nach Bedarf Zündkerze (10) reinigen oder ersetzen.

- Zündkerzenstecker abziehen und etwaigen Schmutz im Zündkerzenbereich beseitigen.
- Zündkerze (10) herausdrehen und prüfen.
- Isolator prüfen. Bei Beschädigungen wie z.B. Risse oder Splitter, Zündkerze ersetzen.
- Zündkerzen-Elektroden mit einer Drahtbürste reinigen.
- Elektrodenabstand prüfen und einstellen. Damit der Motor leistungsfähig bleibt, muss die Zündkerze den richtigen Elektrodenabstand (0,7 - 0,8 mm) haben.
- Zündkerze (10) von Hand einschrauben und mit dem Zündkerzenschlüssel etwa 1/4 Umdrehungen festziehen.
- Zündkerzenstecker auf die Zündkerze aufsetzen.

Reinigung der Schwimmerkammer (Abb. N + O)

△ **Achtung:** Schwimmerkammer nur bei kaltem Motor demontieren!

1. Kraftstoffhahn (24) zudrehen.
2. Ablassschraube an Schwimmerkammer lösen und Kraftstoff in ein geeignetes Gefäß ablassen.
3. Ablassschraube wieder befestigen.
4. Befestigungsschraube der Schwimmerkammer lösen.
5. Schwimmerkammer und Radialdichtring abschrauben und in nicht entflammendem Lösungsmittel gründlich reinigen und trocknen lassen. Radialdichtung auf Druckstellen und Beschädigung prüfen.
6. Beide Teile wieder anschrauben.
7. Kraftstoffhahn aufdrehen und auf undichte Stellen prüfen.

Bei Rückfragen bitte folgende Daten angeben:

- Daten des Maschinen-Typenschildes
- Daten des Motor-Typenschildes

Wichtiger Hinweis im Fall einer Reparatur:

Bei Rücklieferung des Gerätes zur Reparatur beachten Sie bitte, dass das Gerät aus Sicherheitsgründen öl- und kraftstofffrei an die Servicestation gesendet werden müssen.

Service-Informationen

Es ist zu beachten, dass bei diesem Produkt folgende Teile einem gebrauchsgemäßen oder natürlichen Verschleiß unterliegen bzw. folgende Teile als Verbrauchsmaterialien benötigt werden.

Verschleißteile*: Zündkerze, Öl, Riemen, Gummimatte, Luftfilter

* nicht zwingend im Lieferumfang enthalten!

14. Entsorgung und Wiederverwertung

Das Gerät befindet sich in einer Verpackung um Transportschäden zu verhindern.

Diese Verpackung ist Rohstoff und ist somit wieder verwendbar oder kann dem Rohstoffkreislauf zurückgeführt werden.

Das Gerät und dessen Zubehör bestehen aus verschiedenen Materialien, wie z.B. Metall und Kunststoffe. Führen Sie defekte Bauteile der Sondermüllentsorgung zu. Fragen Sie im Fachgeschäft oder in der Gemeindeverwaltung nach!

15. Störungsabhilfe

Die folgende Tabelle zeigt Fehlersymptome auf und beschreibt wie sie Abhilfe schaffen können, wenn Ihre Maschine einmal nicht richtig arbeitet. Wenn Sie das Problem damit nicht lokalisieren und beseitigen können, wenden Sie sich an Ihre Service-Werkstatt.

Störung	mögliche Ursache	Abhilfe
Motor startet nicht.	Zündkerzenkabel nicht verbunden.	Verbinden Sie das Zündkerzenkabel sicher mit der Zündkerze.
	Kein Benzin oder schales Benzin.	Füllen Sie sauberes, neues Benzin ein.
	Gashebel nicht in korrekter Startposition.	Bringen Sie den Gashebel in die Startposition.
	Drossel nicht in Stellung ON	Gashebel muss bei Drossel positioniert sein für einen Kaltstart.
	Blockierte Benzinleitung.	Reinigen Sie die Benzinleitung.
	Verölzte Zündkerze.	Zündkerze reinigen, Abstand einstellen oder austauschen.
	Überfüllung des Motors	Warten Sie einige Minuten bis zum Neustart, aber nicht vorpumpen.
Motor läuft unregelmäßig.	Zündkerzenkabel lose.	Verbinden Sie das Zündkerzenkabel, und befestigen Sie es.
	Gerät läuft in CHOKE.	Bringen Sie den Chokehebel in Stellung OFF.
	Blockierte Benzinleitung oder schales Benzin.	Reinigen Sie die Benzinleitung. Füllen Sie sauberes, neues Benzin in den Tank.
	Abluftstutzen verstopft.	Reinigen Sie den Abluftstutzen.
	Wasser oder Schmutz im Benzin-system.	Lassen Sie das Benzin aus dem Tank. Füllen Sie neues Benzin ein.
	Verunreinigter Luftfilter.	Reinigen Sie den Luftfilter, oder tauschen Sie ihn aus.
Motor überhitzt.	Verunreinigter Luftfilter.	Reinigen Sie den Luftfilter.
	Eingeschränkter Luftstrom.	Reinigen Sie den Motor der Rüttelplatte
Motor hält nicht an, wenn Gashebel in Stopposition ist, oder Motorgeschwindigkeit erhöht sich nicht richtig, wenn der Gashebel bewegt wird.	Ablagerungen in Gashebelverbindungen.	Entfernen Sie Schmutz und Ablagerungen.
Der Verdichter lässt sich bei Betrieb nur schwer steuern (Maschine hüpfert oder bewegt sich abrupt nach vorn)	Motorgeschwindigkeit zu hoch auf hartem Untergrund.	Stellen Sie eine geringere Geschwindigkeit mit dem Gashebel ein.
	Stoßdämpfer zu locker oder beschädigt	Fachhändler kontaktieren
Keine Rüttelfunktion bzw. Rüttelplatte erreicht die Höchstgeschwindigkeit nicht	Beschädigung am Erreger oder der Rüttelplatte	Fachhändler kontaktieren
	Antriebsriemen zu locker und rutscht durch	Antriebsriemen einstellen oder ersetzen
Ölverlust am Motor oder am Erreger	Verschlossene Dichtungen	Fachhändler kontaktieren
	Undichtigkeiten am Gehäuse	

Explanation of the symbols on the equipment

Symbols are used in this manual to draw your attention to potential hazards. The safety symbols and the accompanying explanations must be fully understood. The warnings themselves will not rectify a hazard and cannot replace proper accident prevention measures.











	Caution - Read the operating instructions to reduce the risk of injury
	Use hearing protection. Excessive noise can result in a loss of hearing.
	Use safety goggles. Sparks created during work or fragments, chippings and dust ejected by the device can cause sight loss.
	Wear work gloves.
	Wear safety footwear.
	Do not remove or modify protection and safety devices.
	No smoking in the working area.
	Keep away from rotating parts.
	Do not touch hot parts.
	Keep children and bystanders off and away.
⚠ Attention!	In this operating manual, we have used this sign to mark all sections that concern your safety.

Table of contents:	Page:
1. Introduction	22
2. Device description (fig. A)	22
3. Scope of delivery.....	22
4. Proper use	22
5. Safety information	23
6. Technical data	25
7. Unpacking	25
8. Before commissioning.....	26
9. Commissioning.....	26
10. Cleaning	28
11. Transport	28
12. Storage.....	28
13. Maintenance.....	28
14. Disposal and recycling	30
15. Troubleshooting.....	31

1. Introduction

MANUFACTURER:

scheppach

Fabrikation von Holzbearbeitungsmaschinen GmbH
Günzburger Straße 69
D-89335 Ichenhausen

DEAR CUSTOMER

We hope your new tool brings you much enjoyment and success.

NOTE:

According to the applicable product liability laws, the manufacturer of the device does not assume liability for damages to the product or damages caused by the product that occurs due to:

- Improper handling,
- Non-compliance of the operating instructions,
- Repairs by third parties, not by authorized service technicians,
- Installation and replacement of non-original spare parts,
- Application other than specified.

We recommend:

Read through the complete text in the operating instructions before installing and commissioning the device. The operating instructions are intended to help the user to become familiar with the machine and take advantage of its application possibilities in accordance with the recommendations. The operating instructions contain important information on how to operate the machine safely, professionally and economically, how to avoid danger, costly repairs, reduce downtimes and how to increase reliability and service life of the machine.

In addition to the safety regulations in the operating instructions, you have to meet the applicable regulations that apply for the operation of the machine in your country. Keep the operating instructions package with the machine at all times and store it in a plastic cover to protect it from dirt and moisture. Read the instruction manual each time before operating the machine and carefully follow its information. The machine can only be operated by persons who were instructed concerning the operation of the machine and who are informed about the associated dangers. The minimum age requirement must be complied with. In addition to the safety instructions in this operating manual and the separate regulations of your country, the generally recognised technical rules relating to the operation of such machines must also be observed.

We accept no liability for accidents or damage that occur due to a failure to observe this manual and the safety instructions.

2. Device description (fig. A)

1. Shift stick
2. Throttle Control
3. Hand Grip
4. Lift point
5. Engine
6. Exciter
7. Base plate
8. Handlebar
9. Topping hole for exciter oil
10. Spark plug
11. Muffler
12. Choke lever
13. Fuel tank cover
14. Fuel tank
15. Throttle control assy.
16. Starting lever
17. Recoil starter
18. Air cleaner
19. Oil dipstick
20. Drain plug
21. Engine switch
22. Ventilation screw
23. Oil dipstick
24. Fuel valve

3. Scope of delivery

- Plate compactor
- Transport fixture
- Rubber pad
- Enclosed accessories bag
- Manual

4. Proper use

The plate compactor, for forward or reverse compaction, applies energy to the loose soil or other materials to increase its density and load bearing capacity, mainly used for general road building projects, the landscaping sector and in structural engineering. The loose soil or particles are moved or rearranged in a particular manner close to each other to avoid any trapped air or voids. It increases the load bearing capacity, decreases water seepage, prevents soil settlement, reduces swelling, contraction of the soil and prevents frost damage. It is ideal for compaction of interlocking paving stones, trenches, landscaping and maintenance.

⚠ ATTENTION!

The compactor is not intended to be used on cohesive soils such clay or hard surfaces like concrete.

The equipment is to be used only for its prescribed purpose. Any other use is deemed to be a case of misuse. The user / operator and not the manufacturer will be liable for any damage or injuries of any kind caused as a result of this.

An element of the intended use is also the observance of the safety instructions, as well as the assembly instructions and operating information in the operating manual.

All persons who use and service the equipment have to be acquainted with this manual and must be informed about the equipment's potential hazards. It is also imperative to observe the accident prevention regulations in force in your area. The same applies for the general rules of health and safety at work.

The manufacturer will not be liable for any changes made to the equipment nor for any damage resulting from such changes.

The machine shall be operated only with original parts and original accessories from the manufacturer. The safety, operating and maintenance specifications of the manufacturer, as well as the dimensions specified in the technical data, must be observed.

Please note that our equipment has not been designed for use in commercial, trade or industrial applications. Our warranty will be voided if the equipment is used in commercial, trade or industrial businesses or for equivalent purposes.

5. Safety information

General safety instructions

- Understand your machine
- Read and understand the operator's manual and labels affixed to the machine.
- Learn its application and limitations as well as the specific potential hazards peculiar to it.
- Be thoroughly familiar with the controls and their proper operation.
- Know how to stop the machine and disengage the controls quickly.
- Read all safety information and instructions.
- Make sure you understand everything.
- Do not attempt to operate the machine until you fully understand how to properly operate and maintain the Engine and how to avoid accidental injuries and/or property damage.
- Keep children and bystanders off and away.

Work area

- Never start or run the engine inside a closed area. The exhaust fumes are dangerous, containing carbon monoxide, an odourless and deadly gas. Operate this unit only in a well ventilated outdoor area.
- Never operate the machine without good visibility or light.

Personal safety

- Do not operate the machine while under the influence of drugs, alcohol, or any medication that could affect your ability to use it properly.
- Dress properly. Wear heavy long pants, boots and gloves.
- Do not wear loose clothing, short pants, and jewelry of any kind. Secure long hair so it is above shoulder level. Keep your hair, clothing and gloves away from moving parts. Loose clothes, jewelry or long hair can be caught in moving parts. Check your machine before starting it.
- Keep guards in place and in working order.
- Make sure all nuts, bolts, etc. are securely tightened.
- Never operate the machine when it is in need of repair or is in poor mechanical condition. Replace damaged, missing or failed parts before using it.
- Check for fuel leaks.
- Keep the machine in safe working condition. Do not use the machine if the engine's switch does not turn it on or off.
- Any gasoline powered machine that can not be controlled with the engine switch is dangerous and must be replaced.
- Form a habit of checking to see that keys and adjusting wrenches are removed from machine area before starting it. A wrench or a key that is left attached to a rotating part of the machine may result in personal injury.
- Stay alert, watch what you are doing and use common sense when operating the machine. Do not overreach.
- Do not operate the machine while barefoot or when wearing sandals or similar lightweight footwear. Wear protective footwear that will protect your feet and improve your footing on slippery surfaces.
- Keep proper footing and balance at all times. This enables better control of the machine in unexpected situations.
- Avoid accidental starting. Be sure the engine switch is off before transporting the machine or performing any maintenance or service on the unit. Transporting or performing maintenance or service on a machine with its switch on invites accidents.

Precautions when using fuel

- Fuel is highly flammable, and its vapours can explode if ignited.
- Take precautions when using to reduce the chance of serious personal injury.
- When refilling or draining the fuel tank, use an approved fuel storage container while in a clean, well-ventilated outdoor.
- Do not smoke, or allow sparks, open flames or other sources of ignition near the area while adding fuel or operating the unit.

- Never fill fuel tank indoors. Keep grounded conductive objects, such as tools, away from exposed, live electrical parts and connections to avoid sparking or arcing. These events could ignite fumes or vapours.
- Always stop the engine and allow it to cool before filling the fuel tank. Never remove the cap of the fuel tank or add fuel while the engine is running or when the engine is hot.
- Do not operate the machine with known leaks in the fuel system. Loosen the fuel tank cap slowly to relieve any pressure in the tank. Never overfill fuel tank (there should be no fuel above the upper limit mark). Replace all fuel tank and container caps securely and wipe up spilled fuel.
- Never operate the unit without the fuel cap securely in place. Avoid creating a source of ignition for spilled fuel. If fuel is spilled, do not attempt to start the engine. Move the machine away from the area of spillage and avoid creating any source of ignition until fuel vapours have dissipated.
- Store fuel in containers specifically designed and approved for this purpose.
- Store fuel in a cool, well-ventilated area, safely away from sparks, open flames or other sources of ignition. Never store fuel or machine with fuel in the tank inside a building where fumes may reach a spark, open flame, or other sources of ignition, such as a water heater, furnace, clothes dryer and the like.
- Allow the engine to cool before storing in any enclosure.

Machine use and care

- Never pick up or carry a machine while the engine is running.
- Do not force the machine.
- Use the correct machine for your application. The correct machine will do the job better and safer at the rate for which it was designed.
- Do not change the engine governor settings or over-speed the engine. The governor controls the maximum safe operating speed of the engine.
- Do not run the engine at a high speed when you are not compacting..
- Do not put hands or feet near rotating parts.
- Avoid contact with hot fuel, oil, exhaust fumes and hot surfaces. Do not touch the engine or muffler. These parts get extremely hot from operation. They remain hot for a short time after you turn off the unit.
- Allow the engine to cool before doing maintenance or making adjustments.
- If the machine should start to make an unusual noise or vibration, immediately shut off the engine, disconnect the spark plug wire, and check for the cause. Unusual noise or vibration is generally warning of trouble.
- Use only attachments and accessories approved by the manufacturer. Failure to do so can result in personal injury.

- Maintain the machine. Check for misalignment or binding of moving parts, breakage of parts and any other condition that may affect the machine's operation. If damaged, have the machine repaired before use. Many accidents are caused by poorly maintained equipment.
- Keep the engine and muffler free of grass, leaves, excessive grease or carbon build up to reduce the chance of a fire hazard.
- Never douse or squirt the unit with water or any other liquid.
- Keep handles dry, clean and free from debris.
- Clean after each use.
- Observe proper disposal laws and regulations for gas, oil, etc. to protect the environment.
- Store idle machine out of the reach of children and do not allow persons unfamiliar with the machine or these instructions to operate it. Machine is dangerous in the hands of untrained users.

Service

- Before cleaning, repair, inspecting, or adjusting shut off the engine and make certain all moving parts have stopped.
- Always make sure the engine switch is in its "OFF" position. Disconnect the spark plug wire, and keep the wire away from the plug to prevent accidental starting.
- Have your machine serviced by qualified repair personnel using only identical replacement parts. This will ensure that the safety of the machine is maintained.

Additional safety instructions

- To avoid injury, keep hands, fingers and feet away from the base plate.
- Grip the handle of the plate compactor firmly with both hands. If both hands are holding the handle and your feet are clear of the compactor base, your hands, fingers and feet can not be injured by the compactor base.
- Always operate the machine from behind, never pass or stand in front of the machine when the engine is running.
- Never place tools or any other item under the plate compactor. If the unit strikes a foreign object, stop the engine, disconnect the spark plug, thoroughly inspect the machine for any damage, and repair the damage before restarting and operating the machine.
- Do not overload the machine capacity by compacting too deep in a single pass or at too fast a rate.
- Never operate the unit at high transport speeds on hard or slippery surfaces.
- Exercise extreme caution when operating on or crossing gravel drives, walks, or roads.
- Stay alert for hidden hazards or traffic. Do not carry passengers
- Never leave the operating position and leave the plate compactor unattended when the engine is running.

- Always stop the engine when compacting is delayed or when walking from one location to another.
- Stay away from the edge of ditches and avoid actions that may cause the plate compactor to topple over. Always ascend slopes carefully, in a direct path and in reverse to prevent the plate compactor from toppling over onto the operator.
- Always park the unit on a firm and level surface and shut the tool off.
- To reduce exposure to vibration, limit the hours of operation and take periodic breaks to minimize repetition and rest your hand. Reduce the speed and force in which you do the repetitive movement.

Residual risks

The machine has been built according to the state of the art and the recognised technical safety requirements. However, individual residual risks can arise during operation.

- Furthermore, despite all precautions having been met, some non-obvious residual risks may still remain.
- Residual risks can be minimised if the „safety instructions“ and the „Proper use“ are observed along with the whole of the operating instructions.
- Avoid accidental starting of the machine.
- Use the tool that is recommended in this manual. In doing so, your machine provides optimal performance.
- Hands may never enter the processing zone when the machine is in operation.

6. Technical data

Motor / Engine	1-cylinder 4-stroke OHV Motor
Displacement	196 cm ³
Motor power	4,8 kW / 6,5 HP
Tank volume	3,5 l
Working plate size (LxW)	630 x 430 mm
Compaction pressure	30 kN
Travel speed	25 m/min
Vibration strokes	4300 1/min
Compaction depth	40 cm
Max. permissible angle of the motor	20°
Weight	125 kg

Subject to technical modifications!

Noise & vibration

⚠ Warning: Noise can have serious effects on your health. If the machine noise exceeds 85 dB (A), please wear suitable hearing protection.

Noise characteristic values

Sound power level L_{WA}
103,47 dB(A) (EN ISO 3744)

Sound pressure level L_{pA}
83,47 dB(A) (EN ISO 11201)

Uncertainty $K_{wa/pA}$
2,72 dB(A)

Vibration characteristics

Vibration a_h
30 m/s²

Note: The indicated sound levels have been determined according to a standardized testing procedure and can be used to compare different tools with each other. Furthermore, these values are suitable to evaluate the loads that sounds can cause for the user in advance.

Attention! Depending on how you will use the tool, the actual values may deviate from the indicated values. Take measures to protect yourself from noise pollution. In this process it is important to take the complete sequence of operation into account. This also includes moments during which the power tool operates without load and moments during which it is turned off. Suitable measures comprise amongst other things regular maintenance and service of the tool and the insertion tools, regular breaks and the appropriate planning of the sequences of operation.

7. Unpacking

Open the packaging and remove the device carefully. Remove the packaging material as well as the packaging and transport bracing (if available).

Check that the delivery is complete.

Check the device and accessory parts for transport damage. In the event of complaints the carrier must be informed immediately. Later claims will not be recognised. If possible, store the packaging until the warranty period has expired.

Familiarise yourself with the product by means of the operating instructions before using for the first time.

With accessories as well as wearing parts and replacement parts use only original parts. Replacement parts can be obtained from your dealer.

When ordering please provide our article number as well as type and year of manufacture for your equipment.

⚠ ATTENTION!

The device and packaging materials are not toys! Children must not be allowed to play with plastic bags, film and small parts! There is a risk of swallowing and suffocation!

8. Before commissioning

⚠ ATTENTION!

Always make sure the device is fully assembled before start-up!

Wheel kit (fig. B + C)

To manually change the position of the plate compactor, it can be equipped with the enclosed wheel kit. Switch off the machine engine before attaching the wheel kit. The machine engine must not be operated as long as the machine is on the wheel kit. Before starting the machine, remove the wheel kit!

- Position the wheel kit under the steering bar (8)
- Carefully press the machine forward using the steering bar (8) so that it is on the front edge of the base plate (7) and slide the wheel kit under the base plate (7).
- The wheel kit must be locked into the place with the locking hook in the base plate hole (7).
- The machine can now be moved using the steering bar (8)

The wheel kit is disassembly in reverse order.

⚠ **Attention:** Only use the wheel kit on a level and solid surface and for short distances.

Paving Pad Kit (fig. D)

The transparent rubber paving pad allows to compact concrete slabs, stones, bricks and blocks silently and gently.

Attach the paving pad onto the base plate (7) as shown. Align the holes in the base plate, paving pad and clamp plate, and secure it with bolts and flat washers.

Engine oil (fig. E)

⚠ **Check engine oil before commissioning!**

9. Commissioning

⚠ ATTENTION!

Always make sure the device is fully assembled before start-up!

Hand Grip (fig. A; 3)



When operating the compactor, use this hand grip (3) to maneuver the compactor.

Shift Stick (fig. A; 1 + fig. F)

Push the stick (1) forward, the compactor will move in a forward direction. Pull the stick (1) backwards, the compactor will move in reverse direction.

Throttle Control (fig. A; 2)

The throttle lever (2) controls engine speed. Moving the throttle lever (2) in the directions shown makes the engine run faster or slower.

Fast = 
Slow = 

Handlebar (fig. A; 8)

When operating the compactor, this handle (8) is to be in the downward position. When the compactor is to be stored, move the handlebar (8) to the upright position.

Handlebar Latch Pin (fig. G)

Used to lock the handlebar (8) in place in the upward position for transporting and stowing.

Press the steering bar (8) forward and lock it with the adjustment bolt.

Lift Point (fig. A; 4)

Used to lift the machine with crane or other lifting device.

Belt Guard (fig. H)

Remove this guard to gain access to the V-belt. Never run the compactor without the V-belt guard. If the V-belt guard is not installed, the possibility exists that your hand may get caught between the V-belt and clutch, thus causing serious injury and bodily harm.

Exciter

An eccentric weight mounted on the exciter shaft contained within exciter housing is driven at high speed by a clutch and belt drive system. This high speed shaft revolution causes the rapid lifting and downward ramming motion of the machine as well as imparting a forward motion.

Engine switch (fig. A; 21)

The engine switch (21) enables and disables the ignition system. The engine switch (21) must be in the ON position for the engine to run.

Turning the engine switch (21) to the OFF position stops the engine.

Running the engine with dirty oil can cause premature engine wear and failure.

Changing oil regularly is extremely important.

Oil Drain Hoe (fig. L)

Running the engine with dirty oil can cause premature engine wear and failure. Changing oil regularly is extremely important. The flexible oil drain hose is equipped to drain oil into appropriate receptacle.

Check before operation

Check

Look around and underneath the engine for signs of oil or gasoline leaks.

Look for signs of damage.

Check that all shields and covers are in place, and all nuts, bolts, and screws are tightened..

Checking the engine oil (fig. E)



- Take the oil dipstick (19) and clean.
- Insert the oil dipstick (19) in and check the oil level without screwing down.
- If the oil is too low, add the recommended oil in.
- After finishing, reassemble and screw the oil dipstick (19) down.

Check fuel

First stop the engine, open the fuel cover, and check oil level. If the oil level is too low, add the fuel to full, after finishing, screw the fuel cover down. Don't add the fuel over the shoulder of the carburettor when fueling (maximum oil level).

Recommended octane rating over 90 unleaded gasoline For unleaded gasoline, can make carbon deposit muck less and enhance exhaust system service life. Don't use used and contaminated or gasoline with oil. Avoid the dirt and water entering into fuel tank.

Starting engine (fig. I)

- Move the fuel valve lever (24) to the ON position
To start a cold engine, move the choke (12) to the CLOSE position .
- To restart a warm engine, leave the choke lever (12) in the OPEN position .
- Move the throttle lever (2) away from the SLOW position, about 1/3 of the way toward the FAST position.
- Place the shift stick (1) in the neutral position.
- Turn the engine switch (21) to the ON position.
- Operate the recoil starter (17).

Recoil starter (17)

Pull the starter grip (16) lightly until you feel resistance, then pull briskly, return the starter grip (16) gently. If the choke lever (12) has been moved to the CLOSE position to start the engine, gradually move it to the OPEN position as the engine warms up. After engine warms up, pull throttle lever (2) to accelerate engine speed and place the shift stick (1) at the desired position. Plate will begin vibrating and proceed with compacting.

Forward and reverse motion (fig. F)

The direction of travel is determined with the operating control shifter (1). Depending on the position of the control shifter, the plate compacts in forward direction or in reverse direction.

1. To make the compactor move in the forward direction, push the shift stick (1) forward.
2. To make the compactor move in the reverse direction, pull the shift stick (1) backwards.

⚠ Do not operate plate on concrete or on extremely hard, dry, compacted surfaces. The plate will jump rather than vibrate and could damage both plate and engine.

The number of passes required to reach a desired compaction level will depend on the type and moisture content of soil. Maximum soil compaction has been reached when excessive kickback is noticed.

When traveling backwards, the operator has to guide the vibration plate laterally by its guide handle so that you will not be squeezed between the handle and a possible obstacle. Special care is required when working on uneven ground or when compacting coarse material. Make sure of a firm stand when operating the machine under such conditions. In operation, guide the machine, but let the compactor do the work. Bearing down on the handle is unnecessary and causes shock absorber wear. On level surface, the compactor moves forward rapidly. On uneven surfaces or inclines, light forward pressure on handle may be required to assist the compactor in moving forward.

When using plate on paving stones, attach a pad to the bottom of the plate to prevent chipping or grinding surface of the stones.

While a certain amount of moisture in the soil is necessary, excessive moisture may cause soil particles to stick together and prevent good compaction. If soil is extremely wet, allow it to dry somewhat before compacting.

If soil is so dry as to create dust clouds while operating plate, some moisture should be added to the ground material to improve compacting. This will also reduce service to the air filter.

The following points are to be observed when compacting on sloped surfaces (slopes, embankments):

1. Only approach gradients from the bottom (a gradient which can be easily overcome upwards can also be compacted downwards without any risk).
2. The operator must never stand in the direction of descent.
3. The max. gradient of 20° must not be exceeded

⚠ If this gradient were exceeded, this would result in a failure of the engine lubrication system (splash lubrication and thus inevitably lead to a breakdown of important engine components.

Stopping engine

To stop the engine in an emergency, simply turn the engine switch (21) to the OFF position. Under normal conditions, use the following procedure.

1. To stop the compactor from traveling, return the engine throttle lever (2) to idle position .
2. Allow engine to cool down for one or two minutes before stopping.

3. Turn the engine switch (21) to "OFF" position.
 4. Turn off the fuel valve (24) where applicable.
- ⚠ Do not move choke control (12) to CLOSE to stop engine. Backfire or engine damage may occur.**

Idle speed

Set throttle control lever to its SLOW  position to reduce stress on the engine when compacting is not being performed.

Lowering the engine speed to idle the engine will help extend the life of the engine, as well as conserve fuel and reduce the noise level of the machine.

10. Cleaning

⚠ ATTENTION!

Always shut the engine down and remove the spark plug connector before carrying out any cleaning work.

We recommend that you clean the device directly after every use.

Remove all debris from the plate compactor with a soft brush, vacuum, or compressed air.

Clean the bottom of the compactor base as soon as it begins to pick up soil being compacted. The unit can not do a good job if the bottom surface is not smooth and clean.

Clean the device at regular intervals using a damp cloth and a little soft soap. Do not use any cleaning products or solvents; they could attack the plastic parts of the device. Make sure that no water can penetrate the device interior.

⚠ ATTENTION!

Never use a "pressure washer" to clean your plate compactor. Water can penetrate tight areas of the unit and cause damage to spindles, pulleys, bearings, or the engine. The use of pressure washers will result in shortened life and reduce serviceability.

11. Transport

See technical data for the weight of the machine. To avoid burns or fire hazards, let engine cool before lifting/transporting machine or storing indoors.

When changing the machine position, it can be equipped with the enclosed wheel kit (f) (see assembling the wheel kit).

Loading the machine:

Lift unit by lift hook (3) on roll cage. Use a reliable chain, cable or strap of adequate lifting capacity. The unit must be transported in the upright position to prevent fuel from spilling. Do not lay machine on its side or top.

Secure or tie down unit using lift hook (3) or roll cage when transporting.

⚠ Machine may fall and cause damage or injury if lifted incorrectly. Lift by lift hook (3) only.

12. Storage

If the plate compactor will not be used for a period longer than 30 days, follow the steps below to prepare your unit for storage.

1. Drain the fuel tank completely. Stored fuel containing ethanol or MTBE can start to go stale in 30 days. Stale fuel has high gum content and can clog the carburetor and restrict fuel flow.
2. Start the engine and allow it to run until it stops. This ensures no fuel is left in the carburetor. Run the engine until it stops. This helps prevent deposits from forming inside the carburetor and possible engine damage.
3. While the engine is still warm, drain the oil from the engine. Refill with fresh oil.
4. Allow the engine to cool. Remove the spark plug and put 60 ml of SAE-30 of high quality engine oil into the cylinder. Pull the starter rope slowly to distribute the oil. Replace the spark plug.

⚠ Remove the spark plug and drain all of the oil from the cylinder before attempting to start the unit after storage.

5. Let any fuel present drain out of the float chamber (see "Cleaning the float chamber").
6. Use clean cloths to clean off the outside of the compactor and to keep the air vents free of obstructions.

⚠ Do not use strong detergents or petroleum based cleaners when cleaning plastic parts. Chemicals can damage plastics.

7. Secure the handle with the lock pin as shown.
8. Store your plate compactor in upright position in a clean, dry building that has good ventilation.

⚠ Do not store compactor with fuel in a non-ventilated area where fuel fumes may reach flame, sparks, pilot lights or any ignition sources. Use only approved fuel containers.

Store the device and its accessories in a dark, dry and frost-proof place that is inaccessible to children. The optimum storage temperature is between 5 and 30°C.

Store the tool in its original packaging.

Cover the tool in order to protect it from dust and moisture.

Store the operating manual with the tool.

13. Maintenance

⚠ ATTENTION!

Always shut the engine down and remove the spark plug connector before carrying out any maintenance work.

Maintaining your compactor will insure long life to the machine and its components.

Preventive Maintenance Turn off engine. Engine must be cool. Keep the engine's throttle lever in its SLOW position, and remove spark plug wire from spark plug and secure. Inspect the general condition of the plate compactor. Check for loose screws, misalignment or binding of moving parts, cracked or broken parts, and any other condition that may affect its safe operation. Remove all debris from the plate compactor with a soft brush, vacuum, or compressed air. Then use a premium quality lightweight machine oil to lubricate all moving parts. Clean the bottom of the compactor base as soon as it begins to pick up soil being compacted. The unit can not do a good job if the bottom surface is not smooth and clean. Replace spark plug wire.

⚠ Never use a "pressure washer" to clean your plate compactor. Water can penetrate tight areas of the unit and cause damage to spindles, pulleys, bearings, or the engine. The use of pressure washers will result in shortened life and reduce serviceability.

Checking and replacing V-belt (fig. H + J).

To ensure optimum power transmission from the engine to the eccentric shaft, the V-belt must be in good condition.

1. Turn off engine.
2. Engine must be cool.
3. Remove the belt guard (i) to access the V-belt. Check the condition of the V-belt. If any V-belt is cracked, frayed, or glazed, it should be replaced as soon as convenient.
4. Loosen the 4 lock nuts (M12) at the rubber buffers

Replacing V-belt

Slip the old V-belt off of the wheel pulley and install the new V-belt in its place. Position the V-belt over the engine pulley and tension pulley.

5. Drive belt (a) tensioning when the belt more than 10-15 mm yields (press with thumb)
6. Turn all 4 eccentrics (x) upwards to tension the belt and downwards to solve it
7. Attach the belt guard again.

⚠ When removing or installing the drive belt, be careful not to get your fingers caught between the belt and pulley.

Exciter oil change (fig. K)

The exciter housing is pre-serviced using Automatic Transmission Fluid SAE 10W 30 or its equivalent.

Change fluid after 200 hours of operation.

1. Let exciter cool before changing exciter oil.
2. Tilt the plate toward a drain pan to aid in the removal of all used oil and particles.

3. Remove oil drain plug to drain oil from the exciter assembly. Examine oil for metal chip as a precaution to future problems.
4. After oil has been completely drained from the machine, reinstall drain plug.
5. Return plate housing to the upright position.
6. Add the exciter housing with exciter oil through filler plug opening.
7. Apply sealant to filler plug and reinstall it.

⚠ Do not overfill – overfilling can result in excessive temperatures in the exciter.

Changing the motor oil (fig. L)

After 20 operating hours, the oil must be changed for the first time, then every 100 operating hours.

1. Open the hose clamp (a) on the flexible hose (b) and remove the screw closure. Route the hose (b) into a suitable tray.
2. Open the filling cap (measuring stick) (19) and let the oil drain.
3. Close the flexible hose (b) again using the screw and tighten the hose clamp (a).
4. Fill the oil (0,4l) in, check with the measuring stick (19), and close.
5. Pull starter (17) slowly for 5 times, so that the oil spreads (without ignition)

Recommended engine oil SAE 10W-30 or 10W-40 (depending on the operating temperature).

Dispose of waste oil according to your country's regulations. It is not allowed to drain waste oil onto the ground or mix it with other waste material.

Important hint in case of sending the plates to a service station: Due to security reasons please see to it that the vibratory plates are sent back free of oil and gas!

To remove the oil proceed as follows: see changing the motor oil (fig. L) - maintenance.

Draining the fuel tank

1. Variant:

When draining the petrol, open the tank cap (13) and let the petrol completely drain into a sufficiently large container by tilting it or sucking it out. Close the tank cap (13) again.

2. Variant:

Have a suitable container ready and open the drain plug of the float chamber (fig. N). Now remove the tank cap (13) and open the fuel tap. The system is then completely empty. Close the tank cap (13) again.

Cleaning / replacing the air filter (fig. P)

- Unscrew the wing nut (f) and remove the air filter cap (c)

- Check the air filter cap (c) for holes and cracks. Replace the damaged element.
- Unscrew the inner wing nut (f) and carefully pull out the paper filter insert (e) with the foam filter insert (d).
- Wipe off dirt on the inside of the filter housing with a clean moist cloth. Make sure that no dirt enters the opening (g). Set the air filter cap (c) on the filter housing for the duration of the filter cleaning process.
- Carefully remove the foam filter insert (d) from the paper filter insert (e). Check both parts for damage. Replace the damaged inserts..
- Clean the foam filter insert (d) in warm water and a mild soap solution. Thoroughly rinse it out with clear water and let it dry completely.
- Immerse the foam insert (d) into clean engine oil and press out the excess oil.
- Securely knock the paper filter insert (e) on a hard surface to remove the dirt. Never brush out the dirt, since it is pressed into the fibre.
- Set the foam insert (d) on the paper filter insert and install the air filter element with the seal again.
- Screw the first wing nut (f) on the paper filter insert.
- Mount the air filter cap (c) and fasten the second wing nut (f).

⚠ Attention: Never run the engine without or with a damaged air filter insert. This would allow dirt to enter the engine, which would damage the engine. The manufacturer warranty is then invalidated.

Cleaning / replacing the spark plug (fig. M)

⚠ Attention: Only remove the spark plug (10) when the engine is cold!

Clean or replace spark plug (10) as required.

- Remove the spark plug connector and clean any dirt from the spark plug areas.
- Unscrew the spark plug (10) and check it.
- Check the Isolator. If there is any damage, e.g. cracks or chips, replace the spark plug.
- Clean the spark plug electrodes with a wire brush.
- Check and set the electrode gap. To make sure that the engine remains efficient, the spark plug must have the right electrode gap (0.7-0.8 mm).
- Manually screw the spark plug (10) in and tighten it with the spark plug spanner approximately 1/4 of a revolution.
- Place the spark plug connector on the spark plug (10).

Cleaning the float chamber (fig. N + O)

⚠ Attention: Only remove the float chamber when the engine is cold!

1. Close the fuel valve (24).
2. Loosen the drain plug on the float chamber and drain the fuel into a suitable container.
3. Attach the drain plug again
4. Loosen the fastening screw of the float chamber

5. Unscrew the float chamber and radial seal and thoroughly clean them in a non-flammable solvent and let them dry. Check the radial seal for dents and damage.
6. Screw both parts back on.
7. Screw on the fuel valve and check it for leaks.

Please provide the following information in the event of any enquiries:

- Machine data - type plate
- Engine data - type plate

Important hint in case of sending the plates to a service station:

Due to security reasons please see to it that the vibratory plates are sent back free of oil and gas!

Service information

Please note that the following parts of this product are subject to normal or natural wear and that the following parts are therefore also required for use as consumables.

Wear parts*: Spark plug, oil, belt, rubber pad, air filter

* Not necessarily included in the scope of delivery!

14. Disposal and recycling

The equipment is supplied in packaging to prevent it from being damaged in transit. The raw materials in this packaging can be reused or recycled. The equipment and its accessories are made of various types of material, such as metal and plastic. Defective components must be disposed of as special waste. Ask your dealer or your local council.

15. Troubleshooting

The following table shows fault symptoms and describes remedial measures in the event of your machine failing to work properly. If you cannot localise and rectify the problem with this, please contact your service workshop.

Fault	Possible cause	Remedy
Engine fails to start.	Spark plug wire disconnected.	Attach spark plug wire securely to spark plug.
	Out of fuel or stale fuel.	Fill with clean, fresh gasoline.
	Throttle control lever not in correct starting position.	Move throttle control lever to start position.
	Choke not in ON Position.	Throttle must be positioned at choke for a cold start.
	Blocked fuel line.	Clean the fuel line.
	Fouled spark plug.	Clean, adjust gap, or replace.
	Engine flooding.	Wait a few minutes to restart, but do not prime.
Engine runs erratically.	Spark plug wire loose.	Connect and tighten spark plug wire.
	Unit running on CHOKE.	Move choke lever to OFF.
	Blocked fuel line or stale fuel.	Clean fuel line. Fill tank with clean, fresh gasoline.
	Vent plugged.	Clear vent.
	Water or dirt in fuel system.	Drain fuel tank. Refill with fresh fuel.
	Dirty air cleaner.	Clean or replace air cleaner.
Engine overheats.	Dirty air cleaner.	Clean air cleaner.
	Air flow restricted.	Remove housing and clean.
Engine will not stop when throttle control is positioned at stop, or engine speed does not increase properly when throttle control is adjusted.	Debris interfering with throttle linkage.	Clean dirt and debris.
Compactor is difficult to control when pounding (machine jumps or lurches forward)	Too high engine speed on hard ground.	Set the throttle lever at lower speed.
	Shock absorber too loose or damaged	Contact specialist dealer
No compacting function or the plate compactor does not reach the maximum speed	Damage on exciter or plate compactor	Contact specialist dealer
	Drive belt too loose and slips on the pulley	Adjust or replace the drive belt
Oil loss from engine or exciter	Worn seal	Contact specialist dealer
	Leaks on housing	

Légende des symboles figurant sur l'appareil

L'utilisation de symboles dans ce manuel permet d'attirer votre attention sur les éventuels risques. Les symboles de sécurité et les explications qui les accompagnent doivent être parfaitement compris. Les avertissements en eux-même ne permettent pas d'éliminer les risques ni de remplacer les mesures adaptées pour la prévention des accidents.

	Avertissement - pour réduire le risque de blessure, lisez le mode d'emploi!
	Portez une protection auditive. Les nuisances sonores peuvent entraîner une perte d'audition.
	Portez des lunettes de protection. Les étincelles générées pendant le travail, de même que les éclats, copeaux et poussières s'échappant de l'appareil peuvent faire perdre la vue.
	Portez des gants de protection.
	Portez des chaussures de sécurité.
	Il est interdit d'enlever et de modifier les dispositifs de protection et de sécurité.
	Interdiction de fumer dans la zone de travail.
	Ne touchez pas les pièces en rotation.
	Ne pas toucher les pièces brûlantes.
	Éloignez les tiers de la zone de travail.
⚠ Attention!	Dans cette notice d'utilisation, nous avons placé les signes suivants à certains endroits en rapport avec votre sécurité.

Table des matières:	Page:
1. Introduction	34
2. Description de l'appareil (ill. A).....	34
3. Étendue de la livraison	34
4. Utilisation conforme	34
5. Consignes de sécurité	35
6. Caractéristiques techniques	37
7. Déballage	38
8. Avant la mise en service	38
9. Mise en service	38
10. Nettoyage	40
11. Transport	41
12. Stockage	41
13. Entretien	41
14. Mise au rebut et recyclage	43
15. Dépannage.....	44

1. Introduction

FABRICANT:

scheppach

Fabrikation von Holzbearbeitungsmaschinen GmbH
Günzburger Straße 69
D-89335 Ichenhausen

CHER CLIENT

Nous espérons que votre nouvelle machine vous apportera de la satisfaction et de bons résultats.

REMARQUE:

Selon la loi en vigueur sur la responsabilité du fait des produits, le fabricant n'est pas tenu pour responsable de tous les dommages subis par cet appareil et pour tous les dommages résultant de son utilisation, dans les cas suivants :

- Mauvaise manipulation,
- Non-respect des instructions d'utilisation,
- Travaux de réparation effectués par des tiers, par des spécialistes non agréés,
- Remplacement et montage de pièces de rechange qui ne sont pas d'origine.
- Utilisation non conforme.

Nous vous recommandons:

De lire intégralement le manuel d'utilisation, avant d'effectuer le montage et la mise en service.

Le présent manuel d'utilisation vous facilitera la prise en main et la connaissance de la machine, tout en vous permettant d'en utiliser pleinement le potentiel dans le cadre d'une utilisation conforme. Les instructions importantes qu'il contient vous apprendront comment travailler avec la machine de manière sûre, rationnelle et économique ; comment éviter les dangers, réduire les coûts de réparation et réduire les périodes d'indisponibilité ; comment enfin augmenter la fiabilité et la durée de vie de la machine. En plus des consignes de sécurité continues dans ce manuel d'utilisation, vous devez respecter scrupuleusement les réglementations et les lois applicables lors de l'utilisation de la machine dans votre pays.

Conservez le manuel d'utilisation dans une pochette plastique pour le protéger de la saleté et de l'humidité, auprès de la machine. Avant de commencer à travailler avec la machine, chaque utilisateur doit lire le manuel d'utilisation puis le suivre attentivement. Seules les personnes formées à l'utilisation de la machine et conscientes des risques associés sont autorisées à travailler avec la machine. L'âge minimum requis doit être respecté.

Outre les consignes de sécurité reprises dans le présent mode d'emploi et les prescriptions particulières en vigueur dans votre pays, respecter également les règles techniques générales concernant l'utilisation des machines similaires.

Nous déclinons toute responsabilité concernant les accidents ou dommages qui surviendraient en raison d'un non-respect de cette notice et des consignes de sécurité.

2. Description de l'appareil (ill. A)

1. Levier de vitesses
2. Accélérateur
3. Poignée
4. Point de levage
5. Moteur
6. Excitateur
7. Plaque vibrante
8. Guidon
9. Orifice de remplissage d'huile pour excitateur
10. Bougie
11. Pot d'échappement
12. Manette de starter
13. Bouchon du réservoir de carburant
14. Réservoir de carburant
15. Commande d'accélérateur
16. Manette de démarrage
17. Lanceur
18. Filtre à air
19. Jauge d'huile
20. Bouchon de vidange
21. Interrupteur moteur
22. Vis de purge
23. Jauge d'huile
24. Robinet de carburant

3. Étendue de la livraison

- Compacteur à plaque
- Dispositif de transport
- Tapis en caoutchouc
- Sachet de conditionnement
- Notice d'utilisation

4. Utilisation conforme

Le compacteur à plaque, permet de compacter vers l'avant ou vers l'arrière, il applique l'énergie au sol meuble ou à tout autre matériau afin d'en augmenter la densité et la capacité de portance, utilisé principalement pour la construction de routes, l'aménagement paysager et la construction de bâtiments. Il augmente la capacité de portance, diminue les infiltrations d'eau, empêche le tassement du sol, réduit le soulèvement et la contraction du sol. Il est idéal pour le compactage des pavés autobloquants, des tranchées, l'aménagement paysager et les travaux d'entretien.

⚠ ATTENTION !

Le compacteur n'est pas destiné à une utilisation sur des sols cohésifs tels que l'argile, ni sur des surfaces dures, telles que le béton.

La machine doit être utilisée selon les indications fournies. Toute autre utilisation est considérée comme étant non conforme. Le fabricant décline toute responsabilité quant aux dommages ou blessures qui en résulteraient. Dans ce cas, l'utilisateur/opérateur est le seul responsable.

L'utilisation conforme consiste à respecter les consignes de sécurité, ainsi que les instructions de montage et les consignes d'utilisation du mode d'emploi.

Les personnes utilisant la machine et en assurant la maintenance doivent bien la connaître, ainsi que connaître les dangers possibles qu'elle implique.

En outre, les prescriptions de prévention des accidents doivent être respectées de la manière la plus scrupuleuse possible.

Toutes les autres règles de médecine du travail et de sécurité doivent être respectées.

Toute modification de la machine annule toute garantie du fabricant pour les dommages en résultant.

La machine ne doit être utilisée qu'avec des pièces de rechange et des accessoires originaux du fabricant.

Respecter les prescriptions de sécurité, de travail et de maintenance du fabricant ainsi que les dimensions indiquées dans les caractéristiques techniques.

Remarque : conformément aux dispositions, nos appareils n'ont pas été conçus pour une utilisation commerciale, artisanale ou industrielle. Nous déclinons toute responsabilité si l'appareil est utilisé dans des exploitations commerciales, artisanales ou industrielles, ou dans le cadre d'activités comparables.

5. Consignes de sécurité

Consignes de sécurité générale

- Apprenez à comprendre votre machine
- Veuillez lire la notice d'utilisation avec attention, assurez-vous d'avoir compris son contenu ainsi que la signification des étiquettes apposées sur la machine.
- Familiarisez-vous avec le fonctionnement de la machine, apprenez à connaître ses limites et les risques spécifiques encourus. Assurez-vous de bien connaître les commandes et leur fonction.
- Assurez-vous d'avoir lu et compris toutes les instructions et consignes de sécurité.
- Apprenez comment arrêter la machine et désengager rapidement les commandes.
- Lisez toutes les consignes de sécurité et instructions.
- Assurez-vous d'avoir lu et compris toutes les instructions et consignes de sécurité

- N'essayez pas de mettre la machine en service avant d'avoir compris le fonctionnement et les éléments essentiels de l'entretien du moteur pour empêcher les dommages corporels et/ou matériels.
- Maintenir les enfants et les personnes présentes à l'écart pendant l'utilisation de l'outil.

Zone de travail

- Ne démarrez jamais le moteur, ni ne le faites fonctionner, dans un local fermé. Les gaz d'échappement sont dangereux, ils contiennent du monoxyde de carbone, un gaz inodore et mortel. Faites fonctionner la machine exclusivement dans une zone extérieure bien ventilée.
- Ne faites jamais fonctionner la machine sans bonne visibilité ni lumière.

Sécurité es personnes

- N'utilisez jamais la machine sous l'influence de drogues, d'alcool ou de médicaments susceptibles de mettre en cause votre aptitude à l'utiliser.
- Habillez-vous correctement. Portez des pantalons longs, des bottes et des gants.
- Ne portez pas de vêtements lâches, de shorts ni aucun bijou d'aucune sorte. Attachez les cheveux d'une longueur atteignant les épaules. Tenez vos cheveux, vêtements et gants éloignés des pièces en mouvement. Les vêtements lâches, les bijoux et les cheveux longs peuvent être happés par des pièces en mouvement. Vérifiez la machine avant de la faire démarrer.
- Laissez les carters en place et en état de fonctionnement.
- Assurez-vous du bon serrage de toutes les vis, écrous, etc.
- N'utilisez jamais la machine si elle doit être réparée ou si elle est en mauvais état mécanique. Remplacez les pièces endommagées, manquantes ou défectueuses avant de l'utiliser.
- Vérifiez l'absence de fuites de carburant.
- Maintenez la machine dans un état de fonctionnement sécurisé. N'utilisez pas la machine s'il est impossible d'allumer ou d'éteindre l'interrupteur du moteur.
- Les machines équipées d'un moteur thermique dont l'interrupteur moteur ne permet plus de les commander sont dangereuses et l'interrupteur doit être remplacé.
- Prenez l'habitude de vérifier que les clés et outils de réglage ont été enlevés de la machine avant de la démarrer. Une clé ou un tournevis laissé sur une pièce en rotation peut provoquer des blessures.
- Restez attentif, regardez ce que vous faites et faites preuve de bon sens lorsque vous utilisez la machine. Ne vous surestimez pas.
- N'utilisez pas la machine pieds nus, ni avec des sandales ou d'autres chaussures légères aux pieds. Portez des chaussures de sécurité protégeant vos pieds et améliorant votre équilibre sur des surfaces glissantes.

- Ayez toujours un bon appui et un bon équilibre. Ceci vous permettra de mieux maîtriser la machine dans des conditions inattendues.
- Évitez tout démarrage intempestif. Assurez-vous que l'interrupteur est arrêté avant de transporter la machine ou d'en effectuer la maintenance ou l'entretien. Le transport ou les travaux de maintenance ou d'entretien sur une machine dont l'interrupteur est allumé peut provoquer des accidents.

Sécurité lors du maniement du carburant

- Le carburant est très inflammable et ses vapeurs peuvent exploser en cas d'ignition.
- Utilisez-le avec précaution pour réduire les risques de graves blessures corporelles.
- Lors du remplissage ou de la vidange du réservoir de carburant, utilisez un contenant de stockage adapté dans une zone extérieure propre et bien ventilée.
- Ne fumez pas, n'autorisez pas de formation d'étincelles, de feux ouverts ou d'autres sources d'ignition à proximité de la zone dans laquelle vous ajoutez du carburant ou utilisez la machine.
- Ne remplissez jamais le réservoir de carburant à l'intérieur. Maintenez à l'écart, les objets conducteurs, tels que les outils, reliés à la terre, des éléments et câbles électriques non protégés afin d'éviter la formation d'étincelles ou d'arcs électriques.
- Ceci pourrait enflammer les vapeurs d'essence.
- Arrêtez toujours le moteur et laissez-le refroidir avant de remplir le réservoir de carburant. N'enlevez jamais le capuchon du réservoir de carburant, ni n'ajoutez de carburant lorsque le moteur est en marche ou très chaud.
- N'utilisez pas la machine lorsque vous savez qu'il y a des fuites dans le système de carburant. Desserrez lentement le capuchon du réservoir de carburant pour évacuer la pression du réservoir. Ne remplissez jamais trop le réservoir (ne dépassez pas la marque de limite supérieure de carburant) Remettez tous les capuchons des réservoirs et conteneurs en place et essuyez le carburant renversé.
- N'utilisez jamais la machine sans le capuchon de carburant en place et sécurisé. Évitez de créer une source d'ignition là où du carburant est renversé. En cas de carburant renversé, n'essayez pas de démarrer le moteur, mais éloignez la machine de la zone souillée et évitez la création de toute source d'ignition jusqu'à la disparition des vapeurs de carburant
- Stockez le carburant dans des contenants appropriés et agréés pour cet usage.
- Stockez le carburant dans une zone fraîche, bien ventilée, à l'abri des étincelles, feux ouverts ou des autres sources d'ignition. Ne stockez jamais le carburant, ni la machine avec le réservoir rempli de carburant dans un bâtiment où des vapeurs peuvent atteindre une étincelle, un feu ouvert ou une autre source d'ignition, telle que les chauffe-eau, fours, séchoirs à linge et autres.

- Laissez le moteur refroidir avant d'entreposer la machine dans un local fermé.

Utilisation et entretien de la machine

- Ne levez ni ne portez jamais une machine dont le moteur est en marche.
- Ne soumettez pas la machine à des contraintes.
- Utilisez une machine adaptée à votre application. La machine adaptée fera mieux le travail et sera plus sûre à la vitesse pour laquelle elle est conçue.
- Ne modifiez pas les réglages de régime du moteur et ne le faites pas fonctionner en sursrégime. Le régulateur contrôle la vitesse de sécurité maximale du moteur.
- Ne faites pas fonctionner le moteur à vitesse élevée lorsque vous ne compactez pas.
- Ne tenez ni vos mains ni vos pieds à proximité des pièces en rotation.
- Évitez tout contact avec le carburant chaud, l'huile, les gaz d'échappement et les surfaces chaudes. Ne touchez ni le moteur, ni le pot d'échappement. Ces pièces sont extrêmement chaudes lors du fonctionnement. Elles restent très chaudes longtemps après l'arrêt de la machine.
- Laissez refroidir le moteur avant d'effectuer tout travail de maintenance ou de réglage.
- En cas de début de bruit ou de vibration inhabituels sur la machine, coupez immédiatement le moteur, débranchez le câble de la bougie et recherchez la cause. Tout bruit ou vibration, inhabituel est généralement un avertissement de défaut.
- Utilisez exclusivement les attaches et accessoires autorisés par le fabricant. Le non-respect de cette consigne peut être à l'origine de blessures.
- Entretenez la machine. Vérifiez l'absence de désalignement ou de contraintes sur les pièces en mouvement, de casse de pièces et de toute condition pouvant affecter le fonctionnement de la machine. En cas de dommages, faites réparer la machine avant utilisation. De nombreux accidents sont dus à un équipement mal entretenu.
- Enlevez l'herbe, les feuilles, la graisse en excédent ou la calamine du moteur et du pot d'échappement afin de réduire les risques d'incendie.
- N'arrosez et n'aspergez jamais la machine avec de l'eau ou tout autre liquide.
- Maintenez les poignées sèches, propres et débarrassées d'impuretés.
- Nettoyez la machine après chaque utilisation.
- Respectez les lois et réglementations concernant l'élimination de l'essence, de l'huile, etc. afin de protéger l'environnement.
- Laissez la machine arrêtée hors de portée des enfants et n'autorisez jamais une personne qui n'est pas familiarisée avec la machine ou ces instructions à l'utiliser. La machine est dangereuse dans les mains d'utilisateurs non formés.

Entretien

- Assurez-vous, avant tout nettoyage, réparation, inspection ou réglage, que le moteur est coupé et que les pièces en mouvement sont stoppées.
- Assurez-vous toujours que l'interrupteur du moteur est sur la position „OFF“. Débranchez le câble de la bougie et éloignez-le de la prise pour éviter tout démarrage intempestif.
- Confiez le dépannage de la machine à un personnel qualifié utilisant des pièces de rechange d'origine. Vous serez ainsi assuré que la machine reste sûre.

Consignes de sécurité supplémentaires

- Pour éviter toute blessure, maintenez vos mains, doigts et pieds éloignés de la plaque de base.
- Agrippez la poignée du compacteur à plaque fermement avec les deux mains. Si vos deux mains tiennent la poignée et que vos pieds sont éloignés de la base du compacteur, vos mains, doigts et pieds ne peuvent pas être blessés par la base du compacteur.
- Restez toujours à l'arrière de la machine, ne passez jamais devant et ne vous tenez pas devant la machine lorsque le moteur est en marche.
- Ne posez jamais d'outils ou d'autres objets sous le compacteur à plaque. Si la machine cogne un objet extérieur, arrêtez le moteur, débranchez la bougie, vérifiez l'absence de dommage à la machine et réparez les dommages avant de redémarrer et d'utiliser la machine.
- Ne surchargez pas la machine en compactant trop profondément, en une seule passe ou à une vitesse trop élevée.
- N'utilisez jamais la machine à une vitesse de transport élevée sur des surfaces dures ou glissantes.
- Soyez très attentif lorsque vous travaillez sur des allées, des chemins recouverts de graviers, des routes ou lorsque vous les traversez.
- Restez attentif aux risques cachés ou à la circulation. Ne portez pas de passagers.
- Ne quittez jamais votre poste de travail et ne laissez pas le compacteur à plaque sans surveillance lorsque le moteur est en marche.
- Coupez toujours le moteur lorsque vous interrompez le compactage ou lorsque vous vous déplacez d'un lieu à un autre.
- Tenez vous éloigné du bord des fossés et évitez toute action susceptible de provoquer le basculement du compacteur à plaque. Abordez toujours les pentes avec prudence, en ligne droite et en marche arrière pour éviter le basculement du compacteur à plaque sur l'opérateur.
- Garez toujours la machine sur une surface ferme et plane et arrêtez-la.
- Pour réduire l'exposition aux vibrations, limitez les heures de fonctionnement et faites des pauses régulières pour éviter les gestes répétés et reposer vos mains. Réduisez la vitesse et la force dans lesquelles vous effectuez les mouvements répétés.

Risques résiduels

La machine est construite à la pointe de la technique et selon les règles techniques de sécurité reconnues. Toutefois, des risques résiduels peuvent survenir lors des travaux.

- En outre, et ce malgré toutes les mesures préventives prises, des risques résiduels cachés peuvent demeurer.
- Les risques résiduels peuvent être minimisés en observant les consignes de sécurité, l'utilisation conforme ainsi que la notice d'utilisation de manière générale.
- Évitez toute mise en service impromptue de la machine.
- Utilisez l'outil recommandé dans le présent manuel. Vous conserverez ainsi des performances optimales.
- Faites en sorte de ne pas placer vos mains dans la zone de sciage si la machine est en cours de fonctionnement.

6. Caractéristiques techniques

Moteur / Entraînement	1-cylindre 4-temps OHV moteur
Cylindrée	196 cm ³
Puissance moteur	4,8 kW / 6,5 PS
Volume du réservoir	3,5 l
Dimensions de la plaque	630 x 430 mm
Pression de compactage	30 kN
Vitesse de déplacement	25 m/min
Course vibratoire	4300 vpm
Profondeur de compactage	40 cm
Angle d'inclinaison maximum du moteur autorisé	20°
Poids	125 kg

Sous réserve de modifications techniques !

Bruits et vibrations

⚠ ATTENTION : Le bruit peut avoir des conséquences graves sur la santé. Si le niveau sonore de la machine dépasse 85 dB (A), veuillez porter une protection auditive adaptée.

Caractéristiques de bruit

Niveau de puissance acoustique L_{WA}
103,47 dB(A) (EN ISO 3744)

Niveau de pression acoustique L_{pA}
83,47 dB(A) (EN ISO 11201)

Imprécision $K_{wa/pA}$
2,72 dB(A)

Caractéristiques de vibration

Vibrations a_h 30 m/s²

7. Déballage

Ouvrez l'emballage et sortez-en délicatement l'appareil.

Retirez les matériaux d'emballage, ainsi que les protections mise en place pour le transport (s'il y a lieu). Vérifiez que les fournitures sont complètes.

Vérifiez que l'appareil et les accessoires n'ont pas été endommagés lors du transport. En cas de réclamations, le livreur doit en être informé immédiatement. Les réclamations ultérieures ne seront pas acceptées. Conservez si possible l'emballage jusqu'à la fin de la période de garantie.

Familiarisez-vous avec l'appareil à l'aide de la notice d'utilisation avant de commencer à l'utiliser.

N'utilisez que des pièces originales pour les accessoires ainsi que les pièces d'usure et de rechange. Vous trouverez les pièces de rechange chez votre distributeur spécialisé.

Lors de la commande, indiquez nos numéros d'articles ainsi que le type et l'année de construction de l'appareil.

⚠ ATTENTION

L'appareil et les matériaux d'emballage ne sont pas des jouets ! Les enfants ne doivent en aucun cas jouer avec les sacs en plastique, films d'emballage et pièces de petite taille ! Il existe un risque d'ingestion et d'asphyxie !

8. Avant la mise en service

⚠ ATTENTION !

Avant la mise en service, monter impérativement l'appareil en entier !

Kit de déplacement (ill. B + C)

Pour déplacer la machine à la main, elle peut être équipée du kit de déplacement livré avec la machine. Arrêtez le moteur de la machine avant d'installer le kit de déplacement ! Le moteur ne doit pas être mis en marche tant que la machine est sur placée sur le kit de déplacement! Enlevez le kit de déplacement avant de faire démarrer la machine !

- Placez le kit de déplacement sous le guidon (8).
- Poussez la machine vers l'avant avec précaution à l'aide du guidon (8) pour qu'elle repose sur l'arête avant de la plaque vibrante et faites glisser le kit de déplacement sous la plaque vibrante (7).
- Le kit de déplacement doit être sécurisé à sa position en insérant le crochet de maintien dans l'orifice de la plaque vibrante (7).

- La machine peut maintenant être déplacée à l'aide du guidon (8)

Le démontage du kit de déplacement s'effectue dans l'ordre inverse.

⚠ **Attention:** Utilisez uniquement le kit de déplacement sur de courtes distances et sur un sol plat et stabilisé.

Semelle de pavage (ill. D)

La semelle de pavage en caoutchouc transparent permet le compactage doux et silencieux de dalles, pierres, briques et blocs.

Fixez la semelle de pavage sur la plaque vibrante (7) comme illustré. Alignez les trous de la plaque vibrante, de la semelle de pavage et de la plaque de serrage, fixez la semelle à l'aide d'écrous et de rondelles plates.

Huile moteur (ill. E)

⚠ Vérifiez l'huile-moteur avant la mise en service

9. Mise en service

⚠ ATTENTION !

Avant la mise en service, monter impérativement l'appareil en entier !

Poignée (ill. A; 3)

Utilisez cette poignée (3) pour manœuvrer le compacteur lors de son utilisation.

Levier de vitesses (ill. A; 1 et ill. F)

Poussez le levier (1) vers l'avant, le compacteur se déplace vers l'avant. Poussez le levier (1) vers l'arrière, le compacteur se déplace vers l'arrière.

Accélérateur (ill. A; 2)

L'accélérateur (2) commande la vitesse du moteur. Le déplacement de l'accélérateur (2) dans les directions illustrées accélère ou ralentit le moteur.

Rapidement =

Lentement =

Guidon (ill. A; 8)

Ce guidon (8) doit être abaissé lors du fonctionnement du compacteur. Relevez le guidon (8) vers le haut lorsque vous rangez le compacteur.

Goupille du guidon (ill. G)

Sert à verrouiller le guidon dans la position haute pour le transport et le rangement.

Poussez le guidon (8) vers l'avant et verrouillez-le à l'aide du boulon de réglage.

Point de levage (ill. A; 4)

Sert à lever la machine à l'aide d'un treuil ou d'un dispositif de levage.

Carter de courroie (ill. H)

Enlevez ce carter pour accéder à la courroie trapézoïdale. N'utilisez jamais le compacteur sans le carter de courroie trapézoïdale. Si le carter de courroie trapézoïdale n'est pas installé, vos mains peuvent être happées entre la courroie trapézoïdale et l'embrayage, et provoquer de graves blessures.

Excitateur

Une masse excentrique montée sur l'arbre de l'excitateur dans le logement de l'excitateur est entraînée, à grande vitesse, par un embrayage et le système d'entraînement à courroie. La rotation de l'arbre à grande vitesse provoque des mouvements rapides alternatifs de haut en bas de la machine ainsi que son déplacement vers l'avant.

Interrupteur moteur (ill. A; 21)

L'interrupteur moteur (21) permet d'activer et de désactiver le système d'allumage.

L'interrupteur moteur (21) doit être en position «ON» pour que le moteur puisse tourner.

Si l'interrupteur (21) est tourné en position «OFF», le moteur s'arrête.

Un changement d'huile régulier est très important.

Flexible de vidange d'huile (ill. L)

Le fonctionnement du moteur avec de l'huile encrassée peut provoquer une usure prématurée du moteur et l'endommager. Il est très important de changer l'huile régulièrement. Le flexible de vidange d'huile est conçu de manière à vidanger l'huile dans un réceptacle approprié.

Contrôlé avant utilisation

Contrôle

- Inspectez le moteur sur toutes ses faces pour détecter d'éventuelles fuites d'huile ou d'essence.
- Vérifiez l'absence de dommages.
- Vérifiez que toutes les protections et carters sont en place et que tous les écrous, vis et boulons sont bien serrés.



Contrôle de l'huile (ill. E)

- Extrayez la jauge d'huile (19) et nettoyez-la
- Insérer la jauge d'huile (19) et vérifier le niveau d'huile sans visser.
- Ajoutez la quantité d'huile recommandée, si le niveau est trop bas.
- A la fin, remettez la jauge (19) en place et revissez-la.

Contrôle du carburant

- Coupez le moteur, puis ouvrez le bouchon de carburant et vérifiez le niveau de carburant, si le niveau de carburant est trop bas, faites le plein de carburant et revissez le bouchon de carburant.
- N'ajoutez pas du carburant au point de recouvrir le bord de l'orifice du réservoir de carburant (niveau maximum de carburant).
- Indice d'octane recommandé: supérieur à 90, essence sans plomb. L'essence sans plomb réduit le dépôt de calamine et prolonge la durée de vie du système d'échappement.
- N'utilisez pas d'essence usagée et souillée. Veillez à ne pas laisser de l'eau et des impuretés entrer dans le réservoir de carburant.

Démarrage du moteur (ill. I)

- Placez le robinet de carburant (24) sur la position ON Pour démarrer un moteur froid, placez le starter (12) en position CLOSE. 
- Pour redémarrer un moteur chaud, laissez le starter (12) en position OPEN. 
- Déplacez la manette d'accélérateur (2) en partant de la position SLOW, d'environ 1/3 de sa course vers la position FAST.
- Mettre le levier de vitesses (1) au point mort.
- Tournez l'interrupteur moteur (21) à la position ON.
- Tirez le lanceur (17).

Lanceur (17)

Tirez doucement sur la poignée du lanceur (16) jusqu'à l'apparition d'une résistance, tirez alors d'un coup sec, laissez la poignée du lanceur (16) revenir lentement à sa position initiale.

Si la manette de starter (12) a été placée en position CLOSE pour démarrer le moteur, déplacez-la lentement vers la position OPEN dès que le moteur est chaud.

Une fois le moteur chaud, tirez la manette d'accélérateur (2) pour augmenter la vitesse du moteur et mettez le levier de vitesses (1) dans la position souhaitée. La plaque commence à vibrer et à effectuer le compactage.

Déplacements vers l'avant et l'arrière (ill. F)

Le sens du déplacement est déterminé par le levier de vitesses (1). Selon la position du levier de commande, la plaque compacte vers l'avant ou vers l'arrière.

1. Pour faire fonctionner le compacteur vers l'avant, poussez le levier de vitesses (1) vers l'avant.
2. Pour faire fonctionner le compacteur vers l'arrière, poussez le levier de vitesses (1) vers l'arrière.

⚠ Ne pas utiliser la plaque sur du béton ou sur des surfaces extrêmement dures, sèches et compactées. La plaque saute alors au lieu de vibrer et peut endommager la plaque et le moteur.

Le nombre de passes nécessaires à l'obtention du niveau de compactage souhaité dépend du type et de la teneur en humidité du sol. Le compactage maximum du sol est obtenu lorsque vous constatez des rebonds excessifs.

En cas de déplacement vers l'arrière, l'opérateur doit guider latéralement la plaque vibrante par la poignée de manière à ne pas se trouver coincé entre la poignée et un obstacle éventuel. Soyez particulièrement prudent lorsque vous travaillez sur un sol irrégulier ou lors du compactage de matériaux grossiers. Assurez-vous d'avoir une position bien stable lorsque vous utilisez la machine dans de telles conditions. En fonctionnement, guidez la machine, mais laissez le compacteur faire le travail. Il est inutile d'appuyer la poignée vers le bas, ceci peut user l'amortisseur de chocs. Le compacteur se déplace rapidement sur les surfaces bien planes. Sur les surfaces non planes ou inclinées, une légère pression vers l'avant sur la poignée peut s'avérer nécessaire pour aider le déplacement du compacteur vers l'avant.

Lorsque vous utilisez la plaque sur des pavés, fixez la semelle sous la plaque pour éviter de faire éclater ou d'user la surface des pierres.

Une certaine quantité d'humidité est nécessaire dans le sol, cependant un excès d'humidité peut provoquer l'amalgame des particules et empêcher un bon compactage. Lorsque le sol est extrêmement imprégné d'eau, laissez-le sécher avant de compacter. Lorsque le sol est tellement sec que des nuages de poussière se forment sous la plaque, vous pouvez humecter le sol pour améliorer le compactage. Ceci réduira également l'entretien du filtre à air. Vous devez observer les points suivants lorsque vous compactez des surfaces inclinées (pentes, talus) :

1. Approchez toujours les pentes à partir du bas (les pentes pouvant aisément être remontées de bas en haut, elles peuvent également être compactées sans risque).
2. L'opérateur ne doit jamais se tenir debout dans le sens de la descente.
3. Ne pas aller au-delà d'une pente de 20°

⚠ En cas de dépassement de cette inclinaison, le système de lubrification du moteur ne fonctionne plus (défaut de lubrification et donc inévitablement casse de composants importants du moteur).

Arrêt du moteur

Pour arrêter le moteur en cas d'urgence, tournez simplement l'interrupteur moteur (21) sur la position OFF. Dans les conditions normales, suivez la procédure suivante.

1. Pour arrêter les déplacements du compacteur, placez la manette d'accélération (2) la position de ralenti .
2. Laissez toujours le moteur refroidir pendant une à deux minutes avant de l'arrêter.
3. Mettez l'interrupteur moteur (21) sur la position „OFF“.
4. Fermez le robinet de carburant (24), le cas échéant.

⚠ Ne mettez pas l levier de starter (12) sur CLOSE pour arrêter le moteur. Risque d'allumage ou d'endommagement du moteur.

Ralenti

Mettez la manette d'accélérateur à la position SLOW  pour diminuer la charge du moteur si vous ne compactez pas.

Le fait de réduire la vitesse du moteur au ralenti permet de prolonger la durée de vie du moteur, d'économiser du carburant et de réduire le niveau sonore de la machine.

10. Nettoyage

⚠ ATTENTION !

Avant d'effectuer les travaux de nettoyage, toujours arrêter le moteur et retirer le connecteur de bougie d'allumage.

Nous vous recommandons de nettoyer l'appareil après chaque utilisation.

Enlevez tous les débris du compacteur à plaque à l'aide d'une brosse douce, d'un aspirateur ou à l'aide d'air comprimé.

Nettoyez le dessous de la plaque du compacteur dès que de la matière commence à se coller du sol lors du compactage. La machine ne peut pas être efficace si sa surface inférieure n'est pas lisse et propre.

Nettoyer régulièrement l'appareil avec un chiffon humide et un peu de savon noir. Ne jamais utiliser de produits de nettoyage ou de solvants qui risqueraient d'attaquer les composants en plastique de l'appareil. Veiller à ce que l'eau ne puisse pas pénétrer à l'intérieur de l'appareil.

⚠ ATTENTION !

N'utilisez jamais un „nettoyeur à haute pression“ pour nettoyer le compacteur à plaque. De l'eau peut s'infiltrer dans les zones étanches de la machine et endommager les axes, pistons, paliers ou le moteur. L'utilisation d'un nettoyeur haute pression réduit la durée de vie et dégrade le fonctionnement.

11. Transport

Voir les données techniques à propos du poids de la machine. Laissez le moteur refroidir avant de transporter la machine ou de la stocker à l'intérieur afin d'éviter tout risque de brûlure ou d'incendie.

Pour déplacer la machine, équipez-la de son kit de déplacement (f) (voir «Montage du kit de déplacement»).

Chargement de la machine:

Levez la machine par le crochet de levage (3) situé sur son bâti. Utilisez une chaîne, un câble ou une sangle fiable de capacité de levage appropriée. Transportez la machine à plat pour éviter que le carburant se renverse. Ne couchez pas la machine sur le côté ou à l'envers. Sécurisez ou attachez la machine à l'aide du crochet de levage (3) ou de son bâti pendant le transport.

⚠ La machine peut tomber et causer des dégâts ou blessures en cas de levage incorrect. Levez-la exclusivement par le crochet (3).

12. Stockage

Si vous ne prévoyez pas d'utiliser le compacteur à plaque pendant plus de 30 jours, veuillez suivre les étapes suivantes pour en préparer le stockage.

1. Vidangez totalement le réservoir de carburant. Le carburant contenant de l'éthanol ou du MTBE peut commencer à s'altérer dans les 30 jours. Le carburant altéré a une haute teneur en paraffine qui peut colmater le carburateur et restreindre le flux de carburant.
2. Démarrez le moteur et laissez-le tourner jusqu'à ce qu'il s'arrête de lui-même. Vous êtes alors certain qu'il n'y a plus d'essence dans le carburateur et vous évitez ainsi la formation de dépôts dans le carburateur et un éventuel endommagement du moteur.
3. Vidangez l'huile-moteur tant qu'il est encore chaud. Remplissez-le d'huile neuve.
4. Laissez refroidir le moteur. Dévissez la bougie et versez 60 ml d'huile-moteur SAE-30 de bonne qualité dans le cylindre. Tirez doucement sur le lanceur de démarrage pour répartir l'huile. Remettez la bougie en place.

⚠ **Enlevez la bougie et videz toute l'huile du bloc avant d'essayer de démarrer l'unité après le stockage.**

5. Videz le carburant contenu dans la cuve du carburateur (voir « Nettoyage de la cuve du carburateur »)
6. Utilisez des chiffons propres pour nettoyer l'extérieur du compacteur et libérer les éventuels événements d'éventuelles obstructions.

⚠ **N'utilisez pas de détergents agressifs ni de produits à base d'hydrocarbure pour nettoyer les pièces en plastique. Les produits chimiques peuvent abîmer les plastiques.**

7. Sécurisez la poignée avec la goupille tel illustré.
8. Rangez votre compacteur à plaque à plat dans un local propre, sec et bien ventilé.

⚠ **Ne rangez jamais le compacteur contenant du carburant dans une zone non ventilée où des vapeurs de carburant sont susceptibles d'atteindre des flammes, étincelles, voyants lumineux ou toute autre source d'ignition. Utilisez des contenants appropriés pour le carburant.**

Entreposer l'appareil et ses accessoires dans un lieu sombre, sec et à l'abri du gel. En outre, ce lieu doit être hors de portée des enfants. La température de stockage optimale se situe entre 5 °C et 30 °C.

Conserver l'outil dans l'emballage d'origine.

Recouvrir l'outil afin de le protéger de la poussière ou de l'humidité.

Conserver la notice d'utilisation à proximité de l'outil.

13. Entretien

⚠ ATTENTION !

Avant d'effectuer les travaux de maintenance, toujours arrêter le moteur et retirer le connecteur de bougie d'allumage.

La maintenance de votre compacteur prolongera la durée de vie de la machine et de ses composants. Arrêtez le moteur. Le moteur doit être froid. Laissez la manette d'accélérateur en position SLOW puis débranchez le câble de bougie de la bougie et fixez-le. Vérifiez l'état général du compacteur à plaque. Vérifiez le serrage des vis, l'absence de désalignement ou de contraintes sur les pièces en mouvement, de fissure ou de casse de pièces et de tout élément pouvant affecter le fonctionnement de la machine.

Enlevez tous les débris du compacteur à plaque à l'aide d'une brosse douce, d'un aspirateur ou à l'aide d'air comprimé. Utilisez une huile légère pour machines de bonne qualité pour lubrifier toutes les pièces en mouvement. Nettoyez le dessous de la plaque du compacteur dès que de la matière commence à se coller du sol lors du compactage. La machine ne peut pas être efficace si sa surface inférieure n'est pas lisse et propre. Remettez le câble de bougie en place.

⚠ **N'utilisez jamais un „nettoyeur à haute pression” pour nettoyer le compacteur à plaque. De l'eau peut s'infiltrer dans les zones étanches de la machine et endommager les axes, pistons, paliers ou le moteur. L'utilisation d'un nettoyeur haute pression réduit la durée de vie et dégrade le fonctionnement.**

Vérification et remplacement de la courroie (ill. H + J)

La courroie trapézoïdale doit être en bon état pour une bonne transmission de la puissance du moteur vers l'arbre excentrique. Vérifiez l'état de la courroie. Si la courroie est fissurée, effilochée ou lisse, elle doit être remplacée.

1. Arrêtez le moteur.
2. Le moteur doit être froid.
3. Enlevez le carter de la courroie trapézoïdale (i) pour y avoir accès.
4. Desserrez les quatre écrous frein (M12) des tampons en caoutchouc.

Remplacement de la courroie

Enlevez la courroie trapézoïdale de la poulie et positionnez correctement une nouvelle courroie.

Placez la courroie trapézoïdale sur la poulie du moteur et le galet de tension.

5. Retendez la courroie (a) si elle s'infléchit de plus de 10-15 mm sous la pression de votre pouce.
6. Tournez les quatre disques excentriques (x) vers le haut pour tendre la courroie ou vers le bas pour la détendre.
7. Remettez le carter de courroie en place.

⚠ Lorsque vous enlevez ou installez la courroie d'entraînement, faites attention à ne pas vous coincer les doigts entre la courroie et la poulie.

Remplacement de l'huile de l'excitateur (ill. K)

Le logement de l'excitateur doit être entretenu à l'aide d'huile de boîte automatique SAE 10W-30 ou d'un équivalent. Remplacez l'huile toutes les 200 heures de service.

1. Laissez refroidir l'excitateur avant le remplacement de l'huile.
2. Inclinez la plaque vers un bac de récupération pour favoriser l'élimination de l'huile usagée et des particules qu'elle contient.
3. Enlevez le bouchon de vidange d'huile pour vidanger l'huile de l'ensemble d'excitation. Vérifiez si l'huile contient des particules métalliques par mesure de prévention.
4. Une fois l'huile entièrement vidée de la machine, remettez le bouchon de vidange en place.
5. Remettez la plaque vibrante à plat.
6. Versez l'huile neuve dans l'orifice de remplissage de l'excitateur.
7. Placez le joint sur l'orifice de remplissage et refermez-le.

⚠ Ne pas trop remplir – un remplissage excessif peut entraîner des températures excessives dans l'excitateur et réduire sa puissance.

Vidange d'huile-moteur (ill. L)

Le premier changement d'huile doit être effectué après 20 heures de fonctionnement. Et après 100 heures de fonctionnement par la suite.

1. Ouvrez le collier (a) maintenant le flexible (b) et enlevez le bouchon vissé dessus. Dirigez le flexible vers un réceptacle approprié.
2. Ouvrir le goulot e remplissage (jauge) (19) et laisser couler l'huile,
3. Refermez l'orifice du flexible (b) avec le bouchon à vis et resserrez le collier de maintien du flexible.
4. Remplissez d'huile (0,4l), vérifiez le niveau avec la jauge, puis refermez le bouchon.
5. Actionnez le lanceur (17) 5x lentement, de façon à répartir l'huile (sans mettre le poteur en route).

Huile-moteur recommandée : SAE 10W-30 ou SAE 10W40 (selon la température d'utilisation).

Éliminer l'huile usagée de manière appropriée dans le centre local de collecte des huiles usagées. Il est interdit de déverser l'huile usagée sur le sol ou de la mélanger à d'autres déchets.

Remarque importante: en cas de réparation:

Lors du renvoi des plaques vibrantes pour réparation, veuillez noter que celles-ci doivent être envoyées au service après-vente exemptes d'huile et d'essence pour des raisons de sécurité.

Pour vidanger l'huile du moteur, procédez comme suit: voir vidange d'huile-moteur (ill.L) - Entretien.

Vidange du réservoir de carburant

1ère Variante:

Pour vidanger l'essence, ouvrez le bouchon du réservoir (13) et laissez couler toute l'essence dans un grand récipient par aspiration ou en basculant la machine. Refermez ensuite le bouchon du réservoir (13).

2ème Variante:

Mettez un récipient adapté en place et ouvrez la vis de purge de la cuve du carburateur (ill. N). Enlevez le bouchon du réservoir (13) de carburant et ouvrez le robinet de carburant. Le système d'alimentation est alors complètement purgé. Refermez le bouchon du réservoir (13) de carburant.

Nettoyage/Remplacement du filtre à air (ill. P)

- Dévissez l'écrou papillon (f) et enlevez le couvercle du filtre à air (c).
- Vérifiez si le couvercle du filtre à air (c) comporte des fissures ou des trous. Remplacez cet élément s'il est endommagé..
- Dévissez l'écrou papillon intérieur (f), enlevez le filtre en papier (e) avec l'élément filtrant en mousse (d) avec précaution..
- Enlevez les impuretés de l'intérieur du boîtier du filtre à air à l'aide d'un chiffon propre et humide. Veillez à ce qu'aucune particule de poussière ne pénètre dans l'orifice (g). Pendant l'opération de nettoyage du filtre remettez le couvercle de filtre à air (c) en place sur le filtre à air.

- Retirez l'élément filtrant en mousse (d) avec précaution du filtre en papier (e). Vérifiez l'état de ces deux éléments et remplacez-les le cas échéant.
- Nettoyez le filtre en mousse (d) dans de l'eau tiède légèrement additionnée de savon. Rincez-le parfaitement à l'eau claire et laissez-le bien sécher.
- Plongez l'élément filtrant en mousse (d) dans un bain d'huile-moteur et pressez-le pour éliminer l'huile en excédent.
- Frappez le filtre en papier (e) sur une surface dure pour éliminer la poussière qu'il contient, ne jamais le brosser, ce qui ferait pénétrer la poussière dans les fibres du filtre..
- Placez l'élément filtrant en mousse (d) sur le filtre en papier et remettez le filtre en place avec le joint dans le filtre à air.
- Revissez le premier écrou papillon (f) sur le filtre en papier.
- Remettez le couvercle du filtre à air (c) en place et fixez-le avec le deuxième écrou papillon (f)

⚠ Attention : Ne faites jamais fonctionner le moteur sans filtre à air ou avec un filtre à air endommagé. Dans ce cas, la poussière atteindrait le moteur, ce qui l'endommagerait et invaliderait la garantie du fabricant.

Nettoyage/Remplacement de la bougie (ill. M)

⚠ **Attention: Ne démontez la bougie (10) que lorsque le moteur est froid!**

Selon les besoins, nettoyez ou remplacez la bougie (10).

- Débranchez la cosse de la bougie et enlevez les impuretés se trouvant dans la zone de la bougie.
- Dévissez la bougie (10) et vérifiez son état.
- Vérifiez l'isolateur. S'il est endommagé et présente par exemple des fissures ou est écaillé, remplacez la bougie.
- Nettoyez les électrodes de la bougie à l'aide d'une brosse métallique.
- Vérifiez l'écartement des électrodes et réglez-le. Afin que le moteur conserve sa puissance, les électrodes de la bougie doivent avoir le bon écartement (0,7 à 0,8 mm).
- Revissez la bougie (10) à la main et resserrez-la d'environ 1/4 de tour avec la clé à bougie.
- Remettez la cosse en place sur la bougie (10).

Nettoyage de la cuve du carburateur (ill. N + O)

⚠ **Attention: Ne démontez la cuve du carburateur que lorsque le moteur est froid!**

1. Fermez le robinet de carburant (24).
2. Ouvrez la vis de purge de la cuve et laissez couler le carburant dans un récipient approprié.
3. Resserrez la vis de purge.
4. Dévissez la vis de fixation de la cuve.

5. Dévissez la cuve et la bague d'étanchéité, nettoyez-les à fond dans un solvant non inflammable et laissez-les sécher. Vérifiez si la bague d'étanchéité présente des marques et des dommages.
6. Revissez les deux éléments.
7. Ouvrez le robinet de carburant et vérifiez qu'il n'y a pas de fuite.

Pour toute question, veuillez indiquer les données suivantes :

- Données figurant sur la plaque signalétique de la machine
- Données figurant sur la plaque signalétique du moteur

Remarque importante: en cas de réparation:

Lors du renvoi des plaques vibrantes pour réparation, veuillez noter que celles-ci doivent être envoyées au service après-vente exemptes d'huile et d'essence pour des raisons de sécurité.

Informations service: après-vente Il faut tenir compte du fait que pour ce produit les pièces suivantes sont soumises à une usure liée à l'utilisation ou à une usure naturelle ou que les pièces suivantes sont nécessaires en tant que consommables. Pièces d'usure*: Bougie d'allumage, l'huile, courroies, semelle de pavage, Filtre à air

*Pas obligatoirement compris dans la livraison !

14. Mise au rebut et recyclage

L'appareil se trouve dans un emballage permettant d'éviter les dommages dus au transport. Cet emballage est une matière première et peut donc être réutilisé ultérieurement ou être réintroduit dans le circuit des matières premières.

L'appareil et ses accessoires sont en matériaux divers, comme par ex. des métaux et matières plastiques. Éliminez les composants défectueux par le circuit d'élimination des déchets spéciaux. Renseignez-vous dans un commerce spécialisé ou auprès de l'administration de votre commune !

15. Dépannage

Le tableau suivant indique les symptômes d'erreur et décrit les solutions possibles si votre machine ne fonctionne pas correctement. Si vous n'arrivez pas à localiser et éliminer le problème de cette manière, adressez-vous à l'atelier de service après-vente.

Défaut	Cause possible	Remède
Le moteur ne démarre pas.	La bougie est débranchée.	Fixez bien le câble de la bougie à la bougie.
	Manque de carburant ou carburant ranci.	Remplissez en essence propre et fraîche.
	Manette d'accélérateur pas précisément en position de démarrage.	Mettez la manette d'accélération en position de démarrage.
	Starter pas sur ON.	L'accélérateur doit être positionné sur le starter pour un démarrage à froid.
	Conduite de carburant colmatée.	Nettoyez la conduite de carburant.
	Bougie encrassée.	Nettoyez, réglez l'écart ou remplacez.
	Moteur noyé.	Attendez quelques minutes avant de redémarrer mais n'amorcez pas.
Le moteur ne tourne pas régulièrement.	Le câble de bougie est débranché.	Raccordez et serrez le câble de bougie.
	L'unité tourne sur STARTER.	Placez la manette de starter sur OFF.
	Conduite de carburant colmatée ou carburant ranci.	Nettoyez la conduite de carburant. Remplissez le réservoir en essence propre et fraîche.
	Évent branché.	Libérez l'évent.
	Eau ou impuretés dans le système de carburant.	Videz le réservoir de carburant. Remplissez-le de carburant frais.
	Épurateur d'air encrassé.	Nettoyez ou remplacez l'épurateur d'air.
Le moteur surchauffe.	Épurateur d'air encrassé.	Nettoyez l'épurateur d'air.
	Débit d'air restreint.	Enlevez le logement et nettoyez.
Le moteur ne s'arrête pas lorsque l'accélérateur est sur stop ou lorsque la vitesse du moteur n'augmente pas correctement si l'accélérateur est réglé	Des débris interfèrent avec la tringlerie d'accélération.	Nettoyez les impuretés et débris.
Le compacteur est difficile à maîtriser en cas de martèlement (sursauts ou sauts vers l'avant de la machine)	Vitesse de moteur trop élevée sur un sol dur	Mettez l'accélérateur à une vitesse moins élevée.
	Amortisseur trop faible ou endommagé	Contactez un revendeur spécialisé
Pas de vibrations ou bien la plaque vibrante n'atteint pas sa vitesse maximale	Excitateur ou plaque vibrante endommagés	Contactez un revendeur spécialisé
	Courroie détendue, elle tourne à vide sur la poulie	Réglez la tension de la courroie ou remplacez-la
Pertes d'huile au moteur ou à l'excitateur	Joint usés	Contactez un revendeur spécialisé
	Carter non étanche	

Vysvětlení symbolů

Symbole použité v této příručce vás mají upozornit na možná rizika. Bezpečnostní symboly a vysvětlivky, které je provázejí, musejí být přesně pochopeny. Samotné výstrahy rizika neodstraní a nemohou nahradit správná opatření pro prevenci úrazů.

	Varování - Přečtěte si pro snížení nebezpečí úrazu návod k obsluze.
	Používat ochranu sluchu!
	Používejte ochranné brýle. Během práce vzniklé jiskry nebo z přístroje odlétávající třísky, hobliny a prachové částice mohou způsobit ztrátu zraku.
	Používat ochranné rukavice!
	Používejte ochrannou obuv!
	Neodstraňujte nebo nemodifikujte ochranná a bezpečnostní zařízení.
	Zákaz kouření na pracovišti.
	Držte se dále od rotujících částí.
	Nesahejte na horký tlumič, může dojít k vážnému popálení.
	Děti a kolem stojící osoby musí být mimo dosah stroje.
⚠ Upozornění!	Místa, která se týkají bezpečnosti, jsme v tomto návodu k použití označili touto značkou

Obsah:	Strana:
1. Úvod	47
2. Popis přístroje (obr. A).....	47
3. Rozsah dodávky.....	47
4. Použití podle účelu určení.....	47
5. Bezpečnostní pokyny.....	48
6. Rozsah dodávky.....	50
7. Rozbalení	50
8. Montáž.....	50
9. Uvedení do provozu	51
10. Čištění	53
11. Přeprava.....	53
12. Skladování.....	53
13. Údržba.....	53
14. Likvidace a recyklace.....	55
15. Odstraňování závad	56

1. Úvod

VÝROBCE:

scheppach

Fabrikation von Holzbearbeitungsmaschinen GmbH
Günzburger Straße 69
D-89335 Ichenhausen

VÁŽENÝ ZÁKAZNÍKU,

Přejeme Vám hodně radosti a úspěchů při práci s Vaším novým přístrojem

Upozornění:

Podle platného zákona o ručení výrobce za škody způsobené vadou výrobku neručí výrobce tohoto přístroje za škody, které vzniknou na tomto přístroji nebo tímto přístrojem při:

- Neodborném zacházení,
- Nedodržování návodu k obsluze,
- Opravách třetí osobou, neautorizovanými odborníky,
- Zabudování a výměně neoriginálních náhradních dílů,
- Používání v rozporu s určením.

Doporučujeme vám:

Před montáží a uvedením do provozu si přečtěte celý text návodu k obsluze.

Tento návod k obsluze Vám má ulehčit seznámení s vaším strojem a využití možností jeho použití podle určením. Návod k obsluze obsahuje důležité pokyny a upozornění, jak bezpečně, odborně a hospodárně pracovat se strojem, a jak zabránit nebezpečí, ušetřit náklady za opravy, snížit ztrátové časy, a zvýšit spolehlivost a životnost stroje.

K bezpečnostním ustanovením tohoto návodu k obsluze musíte navíc bezpodmínečně dodržovat předpisy své země, platné pro provoz stroje.

Uchovávejte návod k obsluze u stroje v ochranném pouzdře, chráněný před nečistotou a vlhkostí. Každý pracovník obsluhy si ho musí před zahájením práce přečíst a pečlivě dodržovat.

Na stroji smí pracovat jen osoby, které jsou poučené v používání stroje, a informované o nebezpečích s tím spojených. Je nutné dodržovat vyžadovaný minimální věk.

Kromě bezpečnostních pokynů, které jsou obsaženy v návodu k obsluze, a zvláštních předpisů vaší země, je při provozu dřevoobráběcích strojů zapotřebí dodržovat všeobecně uznávaná technická pravidla.

Nepřebíráme žádné ručení za škody a úrazy vzniklé v důsledku nedodržování tohoto návodu k obsluze a bezpečnostních pokynů.

2. Popis přístroje (obr. A)

1. Ovládací páčka
2. Páčka plynu
3. Rukojeť
4. Zvedací bod
5. Motor
6. Budič
7. Základní deska
8. Vodicí rukojeť
9. Plnicí otvor oleje budiče
10. Zapalovací svíčka
11. Tlumič výfuku
12. Páčka sytiče
13. Víko palivové nádrže
14. Palivová nádrž
15. Páčka plynu
16. Spouštěcí páčka
17. Tahací spouštěč
18. Čistič vzduchu
19. Měrka oleje
20. Vypouštěcí zátka
21. Spínač motoru
22. Zavzdušňovací šroub
23. Měrka oleje
24. Palivový ventil

3. Rozsah dodávky

- Vibrační deska
- Pojezdová kola
- Gumová podložka
- Příbalový sáček
- Návod k obsluze

4. Použití podle účelu určením

Vibrační deska přenáší síly na volnou zem nebo jiné materiály. Může být používána obecně na práce na výstavbě silnic, úpravě terénu a při výstavbě budov. Vibrační deska zvyšuje nosnost, snižuje propustnost vody, zabraňuje sedání zeminy, snižuje zvedání nebo smršťování zeminy. Je vhodná především ke zhutnění zámkové dlažby, příkopů, při terénních úpravách a údržbě.

⚠ POZOR!

Vibrační deska není konstruována pro používání na přílnavých površích, jako je jíla nebo na tvrdých površích, jako je beton.

Stroj se smí používat pouze v souladu s jeho určením. Jakékoliv jiné použití není schváleno. Výrobce neodpovídá za žádné škody způsobené neoprávněným použitím. Riziko s tím spojené je výhradně zodpovědností operátora.

Součástí použití k určenému účelu je dodržování bezpečnostních pokynů a také montážní návod a provozní pokyny v návodu k obsluze.

Osoby provádějící obsluhu a údržbu stroje s ním musí být seznámeny a informovány o potenciálních nebezpečích.

Kromě toho je třeba co nejpřesněji dodržovat platné předpisy pro prevenci nehodovosti.

Je třeba dodržovat ostatní všeobecná pravidla pro oblastí pracovního lékařství a bezpečnostně technická pravidla.

Změny stroje zcela vylučují ručení výrobce za škody, které takto vzniknou.

Stroj lze používat pouze s originálním příslušenstvím a nástroji vyrobenými výrobcem.

Bezpečnostní, pracovní a servisní pokyny výrobce, stejně tak jako rozměry uvedené v kapitole "Technické parametry", musí být dodržovány.

Dbejte prosím na to, že naše stroje nejsou konstruované pro živnostenské, řemeslné nebo průmyslové použití. Nepřijímáme žádné záruky, když se stroj používá při živnostenské výrobě, řemeslné výrobě nebo průmyslovém provozu nebo při podobných činnostech.

5. Bezpečnostní pokyny

Všeobecné bezpečnostní pokyny

- Seznamte se dobře se strojem.
- Přečtěte si pozorně návod k obsluze a přesvědčte se, že jste jeho obsahu a všem štítkům umístěným na stroji porozuměli.
- Seznamte se s oblastí používání a omezeními stroje, a také se zvláštními zdroji rizik.
- Přesvědčte se, zda přesně znáte všechny ovládací prvky a jejich funkci.
- Přesvědčte se, zda víte, jak se stroj zastavuje a jak se rychle deaktivují ovládací prvky.
- Přečtěte si veškeré bezpečnostní pokyny a instrukce.
- Vergewissern Sie sich, dass Sie alles verstehen.
- Nepokoušejte se stroj používat, aniž byste znali přesně fungování a požadavky na údržbu motoru a věděli, jak předcházet úrazům a materiálním škodám.
- Jiné osoby, a to především děti, musí být mimo pracovní oblast.

Pracovní oblast

- Stroj nikdy nespouštějte a neobsluhujte v uzavřeném prostoru. Výfukové plyny jsou nebezpečné, protože obsahují oxid uhelnatý, který je bez zápachu a smrtelně jedovatý. Stroj používejte pouze v dobře odvětrávaném venkovním prostoru.
- Stroj nikdy nepoužívejte při nedostatečné viditelnosti nebo při špatných světelných podmínkách.

Bezpečnost osob

- Stroj nikdy nepoužívejte, pokud jste užili drogy, alkohol nebo léky, které ovlivňují schopnost správné obsluhy stroje.
- Používejte vhodný oděv. Noste dlouhé nohavice, vysoké boty a používejte rukavice.
- Nenoste volný oděv, krátké kalhoty a žádné šperky. Dlouhé vlasy mějte stažené, aby nesahaly níže než po ramena. Vaše vlasy, oděv a rukavice udržujte mimo dosah pohyblivých dílů. Volný oděv, šperky nebo dlouhé vlasy mohou být pohyblivými díly zachyceny. Před spuštěním váš stroj zkontrolujte.
- Ponechte ochranné kryty na svém místě a funkční.
- Přesvědčte se, zda jsou bezpečně utaženy všechny matice, šrouby atd.
- Stroj nikdy nepoužívejte, pokud vyžaduje opravu nebo je ve špatném mechanickém stavu. Poškozené, chybějící nebo vadné díly před obsluhou vyměňte.
- Zkontrolujte stroj z hlediska úniku benzínu.
- Udržujte ho funkční. Stroj nikdy nepoužívejte, pokud motor nelze příslušným spínačem zapnout nebo vypnout.
- Stroj na benzín, který nelze ovládat spínačem motoru, je nebezpečný a musí se vyměnit.
- Navykněte si před spuštěním stroje zkontrolovat, zda se v prostoru stroje nenachází šroubováky a klíče. Šroubovák nebo klíč, který se ještě nachází v rotující části stroje, může zapříčinit úraz.
- Buďte pozorní, dávejte pozor na své jednání a používejte zdravý rozum, pokud se strojem pracujete. Nepřeceňujte se.
- Stroj nikdy nepoužívejte, pokud jste bosí nebo máte nazuté sandály či jiné podobné lehké boty. Noste ochrannou pracovní obuv, která chrání vaše chodidla a zlepšuje vaši stabilitu na kluzkém povrchu.
- Vždy si zajistěte dobrou stabilitu a rovnováhu. Tak můžete stroj lépe kontrolovat i v nečekaných situacích.
- Zabraňte nechtěnému spuštění. Zajistěte, aby byl spínač motoru vypnutý, než se pustíte do přepravy stroje nebo prací na údržbě stroje. Přeprava nebo práce na údržbě stroje mohou zapříčinit úraz, pokud by byl spínač zapnutý.

Bezpečnost při zacházení s benzínem

- Benzín je snadno vznětlivý a jeho plyny mohou explodovat, pokud se zapálí.
- Proveďte bezpečnostní opatření pro zacházení s benzínem pro snížení rizika těžkého poranění.
- Používejte vhodný benzínový kanistr, pokud budete chtít nádrž naplnit nebo vypustit.
- Tyto práce provádějte pouze v dobře odvětrávaném venkovním prostoru.
- Nekuřte. Nenechte pronikat do blízkosti žádné jiskry, otevřený oheň nebo jiné zdroje vznícení, pokud doplňujete benzín nebo pracujete se strojem.

- Nádrž nikdy neplňte ve vnitřním prostoru. Udržujte uzemněné, elektricky vodivé předměty, jako jsou nástroje, mimo dosah volně stojících elektrických dílů a vedení, abyste zabránili tvorbě jisker nebo elektrického oblouku. Mohlo by tím dojít ke vznícení benzínových plynů.
- Před plněním nádrže motor vždy zastavte a nechte ho vyhladit. Víko nádrže nesundávejte a nádrž netankujte, pokud motor běží nebo je horký.
- Stroj nikdy nepoužívejte, pokud víte o netěsnosti v benzínovém systému. Víko nádrže pomalu uvolněte, abyste vypustili možný tlak v nádrži. Nádrž nikdy nepřepřlžujte (benzín by se neměl nacházet nad vyznačenou maximální hladinou). Benzínovou nádrž opět bezpečně zavřete víkem a utřete rozlitý benzín.
- Stroj nikdy nepoužívejte, pokud není víko nádrže zašroubované. Eliminujte zdroje vznícení v blízkosti rozlitého benzínu. Pokud se benzín rozlil, nepokoušejte se stroj spustit. Stroj odstraňte z rozlité oblasti a zabraňte tvorbě zdrojů vznícení, dokud benzínové plyny nevyprchají.
- Benzín uchovávejte v kanystrech speciálně vyrobených pro tento účel.
- Benzín skladujte na chladném, dobře odvětrávaném místě mimo dosah jisker a otevřeného plamene nebo jiných zdrojů vznícení. Benzín nebo stroj naplněný benzínem nikdy nechovávejte v budově, ve které mohou benzínové plyny přijít do kontaktu s jiskrami, otevřeným plamenem nebo jinými zdroji vznícení, jako jsou ohříváče vody, pece, sušičky oděvů apod.
- Před uložením stroje v uzavřeném prostoru nechte motor vychladit.

Používání a péče o stroj

- Stroj nikdy nezvedejte ani nepřenášejte, pokud motor běží.
- Se strojem nezacházejte násilně.
- Používejte správný stroj pro váš účel použití. Správný stroj bude provádět práce, pro které byl zkonstruován, lépe a bezpečněji.
- Neměňte nastavení regulátoru otáček motoru ani ho nepřetáčejte. Regulátor otáček kontroluje maximální rychlost motoru při maximální bezpečnosti.
- Nenechávejte motor běžet při vysokých otáčkách, pokud nezhuťujete.
- Nenechávejte ruce ani nohy v blízkosti rotujících dílů.
- Vyvarujte se kontaktu s horkým benzínem, olejem, výfukovými plyny a horkými povrchy. Nedotýkejte se motoru nebo tlumiče výfuku. Tyto díly jsou během používání horké. Zůstávají také ještě horké i krátkou dobu po vypnutí stroje.
- Před prováděním prací na údržbě nebo nastavení nechte motor vychladit.
- Pokud by stroj začal vydávat neobvyklý hluk nebo vibrace, motor ihned vypněte, odpojte kabel zapalovací svíčky a zjistěte příčinu. Neobvyklý hluk nebo vibrace jsou známkou závady.

- Používejte pouze nástavbové díly a díly příslušenství schválené výrobcem. Nedodržení může mít za následek poranění.
- Na stroji provádějte údržbu. Zkontrolujte chybné vyrovnání nebo blokování pohyblivých dílů, poškozené díly a jiné stavy, které by mohly omezovat funkčnost stroje. Před dalším opětovným použitím stroj nechte opravit, pokud jste zjistili závady. Mnoho úrazů je výsledkem špatně prováděné údržby zařízení.
- Motor a tlumič výfuku udržujte mimo kontakt s trávou, listy, nadměrnými mazivy nebo usazeninami uhlíku, abyste snížili riziko požáru.
- Stroj nikdy nepolívejte ani nekropte vodou nebo jinými kapalinami.
- Udržujte rukojeti suché, čisté a bez malých částic.
- Po každém použití stroj vyčistěte.
- Dodržujte platné směrnice o likvidaci odpadů pro benzín, olej apod. kvůli ochraně životního prostředí.
- Vypnutý stroj uložte mimo dosah dětí a nenechávejte osoby, které nejsou se strojem a tímto návodem seznámeny stroj používat. Stroj je v rukou nevyškolených uživatelů nebezpečný.

Servis

- Před čištěním, opravami, kontrolou nebo nastavením motor vypněte a přesvědčte se, že jsou pohyblivé díly zastaveny.
- Přesvědčte se, zda se spínač motoru nachází v poloze „OFF“. Odpojte kabel zapalovací svíčky a udržujte ho mimo zapalovací svíčku, abyste zabránili nechtěnému nastartování.
- Údržbu stroje nechávejte provádět kvalifikované pracovníky. Používejte pouze originální náhradní díly. Tím se zajistí, zachování bezpečnosti stroje.

Doplňující bezpečnostní pokyny

- Ruce prsty a nohy mějte mimo základní desku, abyste zabránili poraněním.
- Rukojeť deskového vibrátoru držte pevně oběma rukama. Pokud držíte rukojeť oběma rukama a vaše nohy jsou dále od pěchu, nemůže dojít k poranění vašich rukou, prstů a nohou vibrační deskou.
- Zdržujte se vždy za strojem, pokud ho používáte, nikdy se od stroje nevzdalujte, pokud běží motor.
- Pod vibrační desku nikdy nepokládejte žádné nástroje nebo jiné předměty. Pokud stroj najíždí proti cizímu objektu, motor zastavte, odpojte zapalovací svíčku a zkontrolujte stroj z hlediska poškození a před opětovným spuštěním a používáním škody opravte.
- Stroj nepřetěžujte příliš hlubokým nebo rychlým zhuťováním.
- Stroj nepoužívejte při vysokých rychlostech na tvrdých nebo kluzkých površích.
- Buďte obzvláště opatrní, pokud stroj používáte na šterkovém loži, cestách nebo silnicích, nebo pokud je přecházíte.

- Dávejte pozor na skrytá nebezpečí nebo provoz. Nepřepravujte žádné osoby.
- Nikdy neopouštějte pracoviště a nenechávejte vibrační desku bez dozoru, pokud běží motor.
- Stroj vždy zastavte, pokud přerušujete práci nebo musíte přejít na jiné místo.
- Nepřibližujte se k hranám příkopu a vyvarujte se činnostem, kterými by se mohla vibrační deska převrátit. Stoupání nahoru a dolů překonávejte opatrně v přímém směru, abyste zabránili převrácení vibrační desky na obsluhu.
- Stroj vždy postavte na pevný a rovný povrch a přístroj vypněte.
- Pracovní dobu na stroji omezte a dodržujte pravidelné přestávky, abyste snížili zatížení vibracemi a nechali vaše ruce odpočinout. Snižte rychlost a výdej síly, kterými provádíte opakované pohyby.

Zbytková rizika

Stroj je zkonstruován podle aktuálního stavu techniky a podle uznávaných bezpečnostně-technických norem. Přesto se mohou během práce vyskytnout jednotlivá zbytková rizika.

- I když jsou splněna všechna bezpečnostní opatření, mohou se vyskytnout jistá zbylá rizika, která zatím nejsou zřejmá.
- Zbylá rizika lze minimalizovat dodržováním pokynů stanovených v "Bezpečnostních pokynech", "Schváleném použití" a v celém provozním manuálu.
- Zabraňte náhodnému uvedení stroje do provozu.
- Používejte nástroj, který je doporučen v návodu k obsluze. Tím dosáhnete toho, že bude váš stroj poskytovat optimální výkon.
- Při provozu stroje nekládejte ruce do pracovního prostoru.

6. Rozsah dodávky

Motor / pohon	1-Zylinder 4-Takt OHV Motor
Kapacita pístů	196 cm ³
Výkon motoru	4,8 kW / 6,5 PS
Objem palivové nádrže	3,5 l
Velikost desky (dxš)	630 x 430 mm
Odstředivá síla	30 kN
Posuv	25 m/min
Vibrační údery e	4300 1/min
Hloubka zhutnění	40 cm
Max. přípustná šikmá poloha motoru	20°
Váha	125 kg

Technické změny vyhrazeny!

Hluk & vibrace

⚠ VÝSTRAHA: Hluk může mít závažné dopady na vaše zdraví. Jestliže hluk stroje překročí 85 dB (A), nasadte si prosím vhodná ochranná sluchátka

Hlukové parametry

Hladina akustického výkonu L_{WA}
103,47 dB(A) (EN ISO 3744)

Hladina akustického tlaku L_{pA}
83,47 dB(A) (EN ISO 11201)

Nejistota $K_{wa/pA}$
2,72 dB(A)

Charakteristické hodnoty vibrací

Vibrace a 30 m/s²

7. Rozbalení

- Otevřete obal a opatrně z něj vyjměte zařízení.
- Odstraňte materiál obalu a obalové a přepravní pojistky (pokud je jimi výrobek opatřen).
- Zkontrolujte, zda je obsah dodávky úplný.
- Zkontrolujte zařízení a díly příslušenství, zda se při přepravě nepoškodily. V případě výteku je třeba okamžitě uvědomit dodavatele. Pozdější reklamacce nebudou uznány.
- Uchovejte obal dle možností až do uplynutí záruční doby.
- Před použitím se podle návodu k obsluze seznamte s přístrojem.
- Používejte u příslušenství a opotřebitelných a náhradních dílů pouze originální díly. Náhradní díly obdržíte u specializovaného prodejce.
- Uveďte při objednávání naše čísla výrobku a rovněž typ a rok výroby zařízení.

⚠ POZOR!

Zařízení a obalový materiál nejsou dětské hračky! Děti nemohou hrát plastové tašky, fólie a malé části! Existuje nebezpečí polykání a udušení

8. Montáž

⚠ POZOR!

Před uvedením do provozu přístroj bezpodmínečně kompletně smontujte!

Pojezdové ústrojí (obr. B + C)

Pro ruční změnu polohy vibrační desky ji lze vybavit připojeným pojezdovým ústrojím.

Před připojením pojezdového ústrojí vypněte motor stroje! Dokud stojí stroj na pojezdovém ústrojí, nesmí se motor stroje používat! Před spuštěním stroje odstraňte pojezdové ústrojí!

- Pojezdové ústrojí umístěte pod vodící lištu (8)

- Zatlačte stroj opatrně pomocí vodící lišty (8) dopředu, aby se zastavil na předním okraji základní desky, a poté posuňte pojezdové ústrojí po základní desku (7).
- Pojezdové ústrojí je třeba zaaretovat pomocí aretačního háku v otvoru základní desky! (7)
- Strojem nyní lze pohybovat pomocí vodící lišty (8)

Demontáž pojezdového ústrojí probíhá v opačném pořadí.

⚠ Pozor: Pojezdové ústrojí používejte pouze na rovném a pevném podkladu a na krátké vzdálenosti.

Gumová podložka (obr. D)

Průhledná dlaždicová gumová podložka umožňuje měkké a tiché zhuťňování betonových desek, kamenů, cihel, bloků.

Upevněte dlaždicovou podložku na základní desku (7) dle obrázku. Vyrovnajte otvory v základní desce, dlaždicové podložky a upínacího plechu a upevněte ji pomocí šroubů a podložek.

Motor (obr. E)

⚠ Před prvním uvedením do provozu zkontrolujte motorový olej!

9. Uvedení do provozu

⚠ POZOR!

**Před uvedením do provozu přístroj bezpodmi-
nečně kompletně smontujte!**

Rukojeť (obr. A; 3)

Při ovládání zhuťňovacího stroje používejte rukojeť (3).

Ovládací páka (obr. A; 1 a obr. F)

Pohněte pákou (1) dopředu a zhuťňovací stroj se pohybuje dopředu. Pohněte pákou (1) dozadu a zhuťňovací stroj se pohybuje dozadu.

Páčka plynu (obr. A; 2)

Páčkou plynu (2) se řídí otáčky stroje. Jestliže se páčka (2) pohybuje označeným směrem, běží motor rychleji nebo pomaleji.

Rychle =

Pomalů =

Vodící madlo (obr. A; 8)

Jestliže se zhuťňovacím strojem pracujete, nachází se tato páka (8) ve spodní poloze. Jestliže je zhuťňovací stroj odstaven, musí být vodící madlo (8) uvedeno do horní polohy.

Stavitelný čep vodící traverzy (obr. G)

K zajištění vodící traverzy v horní poloze pro přepravu a skladování.

Zatlačte vodící lištu (8) dopředu a zaaretujte ji stavitelným čepem.

Zvedací bod (obr. A; 4)

Pro zvedání stroje pomocí jeřábu nebo jiným zvedacím zařízením.

Kryt řemenu (obr. H)

Jestliže chcete získat přístup ke klínovému řemenu, demontujte tento kryt. Nepoužívejte zhuťňovací stroj nikdy bez krytu řemenu. Pokud nebude kryt klínového řemenu namontován, může dojít k sevření vaší ruky mezi klínový řemen a spojku a tím vám může být způsobeno vážné zranění.

Budič

Excentrická hmotnost na budící hřídeli uvnitř skříně budiče je při vysokých otáčkách poháněna spojkou a systémem řemenových pohonů. Vysoké otáčky hřídele způsobují rychlé pohyby stroje nahoru a dolů a dále pohyb vpřed.

Spínač motoru (obr. A; 21)

Pomocí spínače motoru (21) se aktivuje a deaktivuje systém zapalování. Spínač motoru (21) se musí za chodu motoru nacházet v poloze ON (ZAP).

Motor se zastaví, jestliže se spínač motoru (21) přestaví do polohy OFF (VYP).

Pravidelná výměna oleje je velmi důležitá.

Hadice pro vypouštění oleje (obr. L)

Pokud je motor provozován se znečištěným olejem, může dojít k jeho předčasnému opotřebení a zničení. Je velmi důležité, pravidelně měnit olej. Ohebná hadice pro vypouštění oleje slouží k vypouštění oleje do vhodné nádoby.

Kontrola před uvedením do provozu

Kontrola

- Proveďte na všech stranách motoru kontrolu na únik oleje nebo benzínu.
- Dávejte pozor na známky poškození.
- Zkontrolujte, zda jsou namontovány všechny ochranné kryty a všechny šrouby, matice a svorníky jsou utaženy



Kontrola oleje (obr. E)

- Uchopte měrku oleje (19) a očistěte ji.
- Zasuňte měrku oleje (19) a zkontrolujte hladinu oleje, aniž byste měrku (19) opět přišroubovali.
- Je-li hladina oleje příliš nízká, doplňte doporučené množství oleje.
- Nakonec vše opět smontujte a zašroubujte měrku oleje (19).

Kontrola benzínu

- Zastavte motor, otevřete víko nádrže a zkontrolujte množství benzínu. Je-li hladina příliš nízká, doplňte benzín, až je nádrž plná. Pak víko opět našroubujte. Nedoplňujte příliš mnoho benzínu, aby byla zakryta hrana nádrže (maximální hladina benzínu).
- Doporučuje se bezolovnatý benzín s oktanovým číslem 90. Bezolovnatý benzín snižuje usazeniny uhlíku a prodlužuje dobu provozu výfukového systému.
- Nepoužívejte již jednou použitý a znečištěný benzín. Nedopusťte, aby se do palivové nádrže dostaly nečistoty a voda.

Spouštění motoru (obr. I)

- Přesuňte páčku benzínového ventilu (24) do polohy ON (ZAP). Když startujete studený motor, přesuňte páčku sytiče (12) do polohy CLOSE (zavřeno) .
- Když startujete teplý motor, přesuňte páčku sytiče (12) do polohy OPEN (otevřeno) .
- Přemístěte páčku plynu (2) z polohy SLOW (pomalu) do přibližně 1/3 vzdálenosti k poloze FAST (rychle).
- Přesuňte řadicí páku do polohy (1) pro volnoběh.
- Přepněte spínač motoru (21) do polohy ON (ZAP).
- Uvedte spouštěč do činnosti (17).

Vytahovací spouštěč (17)

Zatáhněte lehce za rukojeť spouštěče (16), až ucítíte odpor. Zatáhněte pak silně a uveďte rukojeť spouštěče (16) zpět do výchozí polohy. Jestliže byla páčka sytiče (12) uvedena do polohy CLOSE (zavřeno) pro start motoru, posuňte ji jemně do polohy OPEN (otevřeno) během zahřívání motoru. Po zahřátí motoru zatáhněte za páčku plynu (2) pro zvýšení otáček motoru. Přesuňte řadicí páku (1) do požadované polohy. Deska začne vibrovat a zhutňovat.

Dopředný a zpětný pohyb (obr. F)

Směr pohybu se určuje řadicí pákou. Podle polohy řadicí páky (1) uskutečňuje střásací deska zhutňování v dopředném směru nebo ve zpětném směru.

1. Chcete-li zhutňovat směrem dopředu, zatlačte páčku (1) dopředu.
2. Chcete-li zhutňovat směrem dozadu, zatlačte páku (1) dozadu.

⚠ Nepoužívejte deskový vibrátor na betonu nebo extrémně tvrdých, suchých a zhutněných površích. Deskový vibrátor pak spíše poskakuje, než vibruje. Tím může dojít k poškození jak vibrátoru, tak také motoru.

Počet opakování, který je zapotřebí pro žádaný výsledek zhutňování, závisí na druhu a vlhkosti podkladu. Maximálního zhutnění bylo dosaženo, jestliže zpozorujete velice silný zpětný ráz.

Jestliže se pohybujete zpět, musí obsluha vést deskový vibrátor za vodící rukojeť bočně, aby nedošlo k sevření mezi rukojeť a možnou překážku. Buďte zejména opatrní, jestliže pracujete na nerovném povrchu nebo zhutňujete hrubý materiál. Jestliže stroj používáte za takových podmínek, postarejte se o stabilní postavení. Během provozu vedte stroj, ale nechejte pracovat zhutňovací stroj. Stlačení rukojeti dolů není zapotřebí a má za následek opotřebení tlumičů. Na rovných površích se pohybuje zhutňovací stroj rychle dopředu. Na nerovném povrchu nebo ve stoupáních může být zapotřebí mírný tlak dopředu, aby se zhutňovací stroj pohyboval dopředu.

Jestliže deskový vibrátor používáte na kostkách, upevněte podložku, abyste zamezili odprýskávání a obrušování povrchu kamene.

Určité množství vlhkosti v půdě je nezbytné. Nadměrná vlhkost ale může vést k tomu, že se malé díly slepí k sobě a zabrání tak dobrému zhutnění. Nechte zemi trochu vyschnout, když je extrémně vlhká.

Jestliže je podklad tak suchý, že jsou během používání deskového vibrátoru rozvířována oblaka prachu, měl by být pro zlepšení zhutňování podklad mírně zvlhčen. Tím se rovněž dosahuje zmírnění zatížení vzduchového filtru.

Následující poznámky musí být respektovány, jestliže se zhutňuje zemina ve stoupáních (v kopci, na svazích).

1. Přibližujte se ke stoupání pouze zcela zespodu (stoupání, které může být snadno překonáno směrem nahoru, může být zhutňováno bez rizika také směrem dolů).
2. Obsluha nesmí nikdy stát ve směru klesání.
3. Nesmí být překročeno maximální stoupání 20°.

⚠ Jestliže se tento úhel stoupání překročí, může přestat fungovat mazací systém motoru (rozstříkovací mazání a následkem toho výpadek důležitých komponent motoru).

Zastavení motoru

Je-li zapotřebí zastavit motor v nějaké nouzové situaci, uveďte spínač motoru (21) jednoduše do polohy OFF (VYP). Za normálních podmínek použijte následující postup.

1. Posuňte páčku plynu (2) dozadu do polohy pro volnoběh  za účelem zastavení dopředného pohybu zhutňovacího stroje.
2. Před zastavením nechejte motor po dobu jedné nebo dvou minut ochladit.
3. Přepněte spínač motoru (21) do polohy „OFF (VYP)“.
4. Je-li to zapotřebí, zavřete benzínový ventil (24).

⚠ **Neuvádějte za účelem zastavení páčku sytiče (12) do polohy CLOSE (zavřeno). Toto může mít za následek vadné zapalování nebo poškození motoru.**

Volnoběžné otáčky

Uvedte páčku plynu do polohy SLOW (pomalu)  za účelem snížení zatížení motoru, když se neprovádí zhutňování.

Snížení otáček motoru na volnoběh prodlužuje dobu provozu motoru, šetří benzín a snižuje hladinu hluku stroje.

10. Čištění

⚠ POZOR!

Před prováděním čistících prací vždy vypněte motor a vytáhněte konektor zapalovací svíčky.

Doporučujeme přístroj vyčistit ihned po každém použití.

Odstraňte z vibrační desky usazeniny měkkým kartáčem, vysavačem nebo stlačeným vzduchem.

Vyčistěte spodní stranu pěchu, pokud na ní uvízly zhutněné částice půdy. Stroj nepracuje dobře, pokud není spodní strana hladká a čistá.

Čistěte přístroj pravidelně vlhkým hadříkem a trochou tekutého mýdla. Nepoužívejte žádné čistící prostředky nebo rozpouštědla; mohly by poškodit plastové díly náradí. Dbejte na to, aby se dovnitř náradí nemohla dostat žádná voda.

⚠ POZOR!

K čištění vibrační desky nepoužívejte „vysokotlaký čistič“. Do těsných částí stroje může proniknout voda a může dojít k poškození vřeten, pístu, ložisek nebo motoru. Vysokotlaké čističe zkracují dobu provozu a zhoršují ovladatelnost.

11. Přeprava

Viz technická data týkající se hmotnosti stroje. Nechejte motor před zvedáním/přepravou nebo skladováním ve vnitřním prostoru vychladit, abyste zabránili popálení a nebezpečí požáru.

Při změně pozice stroje jej lze vybavit přiloženým pojezdem (f) (viz Montáž pojezdu).

Nakládka stroje:

Stroj zvedněte pomocí zvedacího bodu (3) na podstavec stroje. Použijte dostatečně silný řetěz, lano nebo popruh. Stroj musí být převážen ve svislé poloze, aby se zabránilo vylití benzínu. Nepokládejte stroj na bok nebo obráceně.

Pro přepravu stroj zajistěte nebo použijte zvedací bod (3).

⚠ Stroj může spadnout a způsobit škody nebo poranění, pokud nebude zvedán správně. Zvedejte jej pouze za zvedací bod (3).

12. Skladování

Pokud se vibrační deska nepoužívá déle než 30 dnů, proveďte následující kroky pro její přípravu k uložení.

1. Benzinovou nádrže zcela vypusťte. Uskladněný benzin obsahující etanol nebo MTBE během 30 zvětrá. Zvětralý benzin má vysoký podíl klovatiny a může tedy ucpat karburátor a omezit přísuv benzínu.
2. Nastartujte motor a nechte jej běžet, dokud se nezastaví. Tímto se zajistí, že v karburátoru nezůstane žádné palivo. Tím se zamezí, aby se v motoru vytvořily usazeniny, které by mohly poškodit motor.
3. Vypusťte olej z motoru, zatímco je ještě teplý. Doplněte nový olej.
4. Nechejte motor vychladnout. Odstraňte zapalovací svíčku, nalijte do válce 60 ml kvalitního motorového oleje SAE-30. Zatáhněte za spouštěcí páčku, aby se olej stejnoměrně rozdělil. Vyměňte zapalovací svíčku.

⚠ **Dříve než stroj po skladování nastartujete, odstraňte zapalovací svíčku a vylijte veškerý olej z válce.**

5. Z plovákové komory vypusťte přítomné palivo (viz „Čištění plovákové komory“)
 6. K očištění vnějších stran pěchu a hrdla odvodu vzduchu použijte čistý hadřík.
- ⚠ **Nepoužívejte agresivní čistící prostředky nebo čistící prostředky na ropné bázi při čištění plastových dílů. Chemikálie mohou plastové díly poškodit.**
7. Zajistěte rukojeť pojistkou dle obrázku.
 8. Uskladněte vibrační desku ve svislé poloze v čisté suché budově s dobrým větráním.

⚠ **Neskladujte vibrační desku s benzínem v nevětraném prostoru, ve kterém se mohou dostat výpary benzínu do blízkosti plamene, jisker kontrolky nebo jiných zdrojů vznícení. Používejte pouze schválené kanystry na benzín.**

Uložte přístroj a jeho příslušenství na tmavém, suchém místě, chráněném před mrazem a nedostupném pro děti. Optimální skladovací teplota se pohybuje mezi 5 a 30°C.

Přístroj uchovávejte v originálním obalu.

Přístroj zakryjte, aby byl chráněn před prachem nebo vlhkem.

Návod k obsluze uložte u přístroje.

13. Údržba

⚠ POZOR!

Před prováděním prací na údržbě vždy vypněte motor a vytáhněte konektor zapalovací svíčky.

Údržba vašeho zhutňovacího stroje zajistí dlouhou dobu provozu stroje a jeho komponent. Před prováděním údržbářských prací stroj vypněte. Motor musí být studený. Ponechte páčku plynu v poloze LOW (pomalu), odstraňte kabel zapalovací svíčky a bezpečně jej uschovejte. Překontrolujte všeobecný stav deskového vibrátoru. Překontrolujte jej na volné šrouby, chybná nastavení nebo blokování pohyblivých dílů, zlomené nebo naprasklé díly a jiné stavy, které mohou negativně ovlivnit funkci stroje. Odstraňte nánosy z deskového vibrátoru pomocí měkkého kartáče, vysavače nebo tlakového vzduchu. K mazání pohyblivých dílů použijte kvalitní lehký strojní olej. Spodní stranu zhutňovacího stroje očistěte, jakmile zůstávají viset částečky zhutňované zeminy. Stroj nepracuje dobře, když spodek není hladký a čistý. Kabel zapalovací svíčky opět upevněte.

⚠ Nepoužívejte „vysokotlaký čistič“ k čištění deskového vibrátoru. Do utěsněných částí stroje může proniknout voda a poškodit hřídele, písty, ložiska nebo motor. Vysokotlaký čistič zkracuje dobu provozu a zhoršuje obsluhovatelost.

Kontrola a výměna klínového řemenu (obr. H + J)

Klínový řemen musí být v dobrém stavu, aby byl zaručen optimální přenos síly z motoru na excentrickou hřídel. Překontrolujte stav klínového řemenu. Je-li klínový řemen natržen, opotřebený nebo hladký, musí být při nejbližší příležitosti vyměněn.

1. Vypněte motor.
2. Motor musí být studený.
3. Jestliže chcete získat přístup ke klínovému řemenu, demontujte kryt řemenu (i).
4. Povolte 4 pojistné matice (M12) pryžových tlumičů chvění

Výměna klínového řemenu

Stáhněte starý klínový řemen z řemenice a natáhněte řádně nový klínový řemen. Nasadte klínový řemen přes řemenici motoru a napínací kladku.

5. Náhonový řemen (a) vypněte, jestliže se prověsí o více než 10-15 mm (pod tlakem palce)
6. Otočte všechny 4 excentrické kotouče (x) směrem nahoru za účelem napnutí řemenu nebo směrem dolů pro jeho uvolnění.
7. Opět namontujte kryt řemenu.

⚠ Při snímání nebo natahování náhonového řemenu dávejte pozor, aby vaše prsty nebyly sevřeny mezi řemen a kladku

Výměna oleje budiče (obr. K)

Údržba skříně budiče se provádí pomocí oleje do automatických převodovek SAE 10W 30 nebo podobného produktu. Olej vyměňujte po 200 hodinách provozu.

1. Nechejte budič před výměnou oleje ochladit.
2. Překlopte desku na stranu výtoku z vany, aby byl odstraněn veškerý starý olej a částečky nečistot.
3. Odstraňte zátku vypouštění oleje a vypusťte olej z jednotky budiče. Prohledejte olej na kovové třísky za účelem získání informací vedoucích k zamezení budoucích problémů.
4. Po úplném vypouštění oleje ze stroje vypouštěcí zátku opět nasadte.
5. Uvedte desku opět do vzpřímené polohy.
6. Doplňte plnicím hrdlem čerstvý olej.
7. Nasadte těsnění na plnicí hrdlo a zavřete je.

⚠ Nepřepíňujte - Příliš velké množství oleje v budiči může snížit jeho výkon a budič přehřát.

Výměna oleje motoru (obr. L)

Po 20 provozních hodinách musí být poprvé vyměněn olej, a poté každých 100 provozních hodin.

1. Otevřete hadicovou sponu (a) na pružná hadici (b) a odstraňte šroubovací uzávěr. Zaveďte hadici do vhodné vany.
2. Otevřete plnicí víko (měřicí tyč) (19) a nechte olej téct.
3. Pružnou hadici (b) opět uzavřete šroubem a nasadte hadicovou sponu.
4. Dolijte olej (0,4l), zkontrolujte pomocí měřicí tyče a zavřete.
5. 5x zatáhněte za startovací pomalu, aby olej je distribuován (bez zapalování)

Doporučený motorový olej SAE 10W-30 nebo SAE 10W-40 (podle teploty použití)

Likvidace odpadního oleje se řídí dle nařízení ve vaší zemi. Není dovoleno odkapávat olej do země nebo ho míchat s jiným odpadním materiálem.

Důležité pokyny pro případ zaslání desky do servisní stanice: viz Výměna oleje motoru - Údržba,

Vyprázdnění palivové nádrže

1. Varianta

Při vypouštění benzínu otevřete víko nádrže (13) a nechte benzín vytékat pomocí naklopení nebo odsávání do dostatečně velké nádoby. Víko nádrže (13) opět zavřete.

2. Varianta

Připravte si vhodnou nádobu a otevřete vypouštěcí šroub plovákové komory (obr. N). Nyní odstraňte víko nádrže (13) a otevřete benzínový kohout. Systém se pak zcela vyprázdní. Víko nádrže (13) opět zavřete.

Čištění / výměna vzduchového filtru (obr. P)

- Odšroubujte křídlovou matici (f) a odeberte víko vzduchového filtru (c)
- Zkontrolujte víko vzduchového filtru (c), zda v něm nejsou díry nebo trhliny. Poškozený prvek vyměňte.

- Odšroubujte vnitřní křídlovou matici (f) a opatrně vyjměte papírovou filtrační vložku (e) s pěnovou filtrační vložkou (d).
- Nečistoty na vnitřní straně krytu filtru setřete čistým vlhkým hadrem. Dbejte na to, aby se do otvoru (g) nedostaly nečistoty. Po dobu trvání čištění filtru nasadte víko vzduchového filtru (c) opět na kryt filtru.
- Pěnovou filtrační vložku (d) opatrně sejměte z papírové filtrační vložky (e). Oba díly zkontrolujte na poškození. Poškozené vložky vyměňte.
- Pěnovou vložku filtru (d) vyčistěte teplou vodou a slabým mýdlovým roztokem. Důkladně vypláchněte čistou vodou a nechte dobře vyschnout.
- Pěnovou vložku filtru (d) namočte do čistého motorového oleje a přebytečný olej vytlačte.
- Papírovou vložku filtru (e) vyklepejte o tvrdý podklad, abyste odstranili nečistoty. Nečistoty nikdy nekartáčujte, protože se pak vtlačí do vláken.
- Pěnovou vložku filtru (d) nasadte na papírovou vložku filtru a prvek vzduchového filtru s těsněním znovu namontujte.
- Našroubujte první křídlovou matici (f) na papírovou vložku filtru.
- Nasadte víko vzduchového filtru (c) a upevněte druhou křídlovou maticí (f)

⚠ **Pozor:** Nikdy nenechte běžet motor bez vložky vzduchového filtru nebo s poškozenou vložkou vzduchového filtru. Do motoru se tak mohou dostat nečistoty, čímž může dojít k poškození motoru. Záruka výrobce ztratí platnost.

Čištění / výměna zapalovací svíčky (obr. M)

⚠ **Pozor:** Zapalovací svíčku (10) demontujte pouze, je-li motor studený!

Zapalovací svíčku (10) podle potřeby vyčistěte nebo vyměňte.

- Stáhněte konektor zapalovací svíčky a odstraňte případné nečistoty v prostorech zapalovací svíčky.
- Zapalovací svíčku (10) vyšroubujte a zkontrolujte.
- Zkontrolujte izolátor. V případě poškození, jako např. trhliny nebo popraskání, zapalovací svíčku vyměňte.
- Elektrody zapalovací svíčky vyčistěte drátěným kartáčem.
- Zkontrolujte a nastavte vzdálenost elektrod. Aby motor zůstal schopný výkonu, musí mít zapalovací svíčka správnou vzdálenost elektrod (0,7-0,8 mm).
- Rukou zašroubujte zapalovací svíčku (10) a utáhněte klíčem na zapalovací svíčky o 1/4 otáčky.
- Na zapalovací svíčku (10) nasadte konektor zapalovací svíčky.

Čištění plovákové komory (obr. N + O)

⚠ **Pozor:** Plovákovou komoru demontujte pouze, je-li motor studený!

1. Zavřete palivový kohout (24).
2. Povolte vypouštěcí šroub na plovákové komoře a palivo vypusťte do vhodné nádoby.

3. Vypouštěcí šroub znovu utáhněte
4. Povolte upevňovací šroub plovákové komory
5. Odšroubujte plovákovou komoru a radiální těsnicí kroužek, řádně je očistěte v nehořlavém rozpouštědle a nechte uschnout. Zkontrolujte radiální těsnění na tlakových místech, zda není poškozené.
6. Oba díly opět sešroubujte.
7. Otevřete palivový kohout a zkontrolujte netěsná místa.

Při zpětných dotazech uvádějte prosím tyto údaje:

- Údaje z typového štítku stroje
- Údaje z typového štítku motoru

Důležité pokyny pro případ zaslání desky do servisní stanice:

Z bezpečnostních důvodů zajistěte, že jsou přístroj poslány zpět bez oleje a benzínu!

Servisní informace

Je třeba dbát na to, že u tohoto přístroje podléhají následující díly opotřebení přiměřenému použití nebo přirozenému opotřebení, resp. jsou potřebné jako spotřební materiál.

Rychle opotřebitelné díly*: Zapalovací svíčka, olej, pásy, gumová rohož, Vzduchový filtr

* není nutně obsaženo v rozsahu dodávky!

14. Likvidace a recyklace

Přístroj je uložen v balení, aby bylo zabráněno poškození při přepravě. Toto balení je surovina a tím znovu použitelné nebo může být dáno zpět do cirkulace surovin.

Příslušenství je vyrobeno z rozdílných materiálů, jako např. kov a plasty. Defektní součástky odevzdejte k likvidaci zvláštních odpadů. Zeptejte se v odborné prodejně nebo na místním zastupitelství!

15. Odstraňování závad

Následující tabulka zobrazuje známky chyb a popisuje, jak lze provést nápravu, pokud váš stroj někdy nepracuje správně. Pokud nemůžete pomocí tabulky problém lokalizovat a odstranit, obraťte se na svoji servisní dílnu.

Porucha	Možné příčiny	Řešení
Motor nespouští.	Kabel zapalovací svíčky není zapojen.	Bezpečně připojte kabel zapalovací svíčky k zapalovací svíčce.
	Žádný nebo zvětralý benzín.	Doplňte čerstvý benzín.
	Páčka plynu není ve správné poloze pro spouštění.	Uvedte páčku plynu do polohy pro spouštění.
	Škrticí klaka není v poloze ON (ZAP)	Při spouštění zastudena musí být páčka plynu nastavena u škrticí klapky.
	Ucpané benzínové vedení.	Vyčistěte benzínové potrubí.
	Zaolejovaná zapalovací svíčka.	Vyčistěte, nastavte vzdálenost nebo vyměňte.
	Přeplnění motoru	Vyčkejte několik minut před novým startováním, ale nečerpejte.
Motor běží nepravidelně	Uvolněný kabel zapalovací svíčky.	Připojte kabel zapalovací svíčky a upevněte jej.
	Stroj běží na SYTIČ.	Uvedte páčku sytiče do polohy OFF (VYP).
	Ucpané benzínové vedení nebo zvětralý benzín.	Vyčistěte benzínové potrubí. Doplňte čistý, čerstvý benzín do nádrže.
	Hrdlo odvodu vzduchu ucpané.	Vyčistěte hrdlo odpadního vzduchu.
	Voda nebo nečistoty v benzínovém systému.	Vypusťte benzín z nádrže. Doplňte čerstvý benzín.
	Znečistěný čistič vzduchu.	Vyčistěte čistič vzduchu nebo jej vyměňte.
Motor se přehřívá.	Znečistěný čistič vzduchu.	Vyčistěte čistič vzduchu.
	Omezený vzduchový proud.	Odstraňte skříň a vyčistěte
Motor se nezastavuje, jestliže je páčka plynu v poloze pro zastavení nebo otáčky motoru se nezvyšují správně, jestliže se páčkou plynu pohybuje.	Usazeniny ve spojích plynové páčky.	Odstraňte nečistoty a usazeniny.
Zhutňovací stroj je možné za provozu jen obtížně ovládat (stroj skáče nebo se pohybuje prudce dopředu)	Otáčky motoru jsou příliš vysoké na tvrdém podkladu.	Nastavte pomocí páčky plynu nižší otáčky.
	Tlumič nárazů je příliš volný nebo poškozený	Kontaktujte odborného prodejce
Žádná vibrační funkce, resp. vibrační deska nedosahuje maximální rychlosti	Poškození budiče nebo vibrační desky	Kontaktujte odborného prodejce
	Hnací řemen je příliš uvolněný a prokluzuje na řemenici	Seřídte nebo vyměňte hnací řemen
Únik oleje z motoru nebo budiče	Opotřebované těsnění	Kontaktujte odborného prodejce
	Netěsnosti na skříni	

Vysvetlenie symbolov

Použitie symbolov v tejto príručke má upriamiť vašu pozornosť na možné riziká. Bezpečnostné symboly a vysvetlenia, ktoré ich sprevádzajú, musia byť presne pochopené. Výstrahy samotné neodstraňujú riziká a nemôžu nahradiť správne opatrenia na zabránenie nehodám.

	Varovanie - Prečítajte si návod na obsluhu, aby ste minimalizovali riziko poranenia
	Noste ochranu sluchu!
	Noste ochranné okuliare. Počas práce vznikajú iskry alebo z prístroja odletujú triesky, piliny a prach, ktoré môžu zapríčiniť stratu zraku.
	Používať ochranné rukavice! !
	Používajte bezpečnostnú obuv!
	Neodstraňujte alebo nemodifikujte ochranné a bezpečnostné zariadenia
	Zákaz fajčenia na pracovisku.
	Držte sa ďalej od rotujúcich častí.
	Nesiahajte na horúci tlmáč, môže dôjsť k vážnemu popáleniu.
	Deti a okolostojace osoby musia byť mimo dosahu stroja.
	⚠ Pozor! V tomto návode na obsluhu sme miesta, ktoré sa týkajú vašej bezpečnosti, opatrili touto značkou

Obsah:	Strana:
1. Úvod	59
2. Popis prístroja (obr. A).....	59
3. Rozsah dodávky.....	59
4. Správny spôsob použitia	59
5. Bezpečnostné upozornenia	60
6. Technické údaje	62
7. Vybalenie.....	62
8. Pred uvedením do prevádzky.....	63
9. Uvedenie do prevádzky.....	63
10. Čistenie	65
11. Preprava.....	65
12. Skladovanie.....	65
13. Údržba.....	66
14. Likvidácia a recyklácia	68
15. Odstraňovanie porúch.....	69

1. Úvod

VÝROBCA: scheppach

Fabrikation von Holzbearbeitungsmaschinen GmbH
Günzburger Straße 69
D-89335 Ichenhausen

VÁŽENÝ ZÁKAZNÍK,

Želáme Vám veľa zábavy a úspechov pri práci s Vaším novým prístrojom.

POZNÁMKA:

V súlade s platnými zákonmi, ktoré sa týkajú zodpovednosti za výrobok, výrobca zariadenia nepreberá zodpovednosť za poškodenia výrobku alebo za škody spôsobené výrobkom, ku ktorým došlo z nasledujúcich dôvodov:

- nesprávnej manipulácie,
- nedodržania pokynov na obsluhu,
- opravy vykonanej treťou stranou, opravy nevykonanej v autorizovanom servise,
- montáže neoriginálnych dielcov alebo použitia neoriginálnych dielcov pri výmene,
- iného než špecifikované použitia.

ODPORÚČAME:

Pred montážou a obsluhou tohto zariadenia si prečítajte kompletný text v návode na obsluhu. Pokyny na obsluhu sú určené na to, aby sa používateľ oboznámil s týmto zariadením a aby pri jeho použití využil všetky jeho možnosti v súlade s uvedenými odporúčaniami.

Tento návod na obsluhu obsahuje dôležité informácie o tom, ako vykonávať bezpečnú, profesionálnu a hospodárnu obsluhu stroja, ako zabrániť rizikám, ako ušetriť náklady na opravy, ako skrátiť časy prestojov a ako zvýšiť spoľahlivosť a predĺžiť prevádzkovú životnosť stroja. Okrem bezpečnostných predpisov uvedených v návode na obsluhu musíte dodržiavať tiež platné predpisy, týkajúce sa prevádzky stroja vo vašej krajine.

Uchovávajte návod na obsluhu stále v blízkosti stroja a uložte ho do plastového obalu, aby bol chránený pred nečistotami a vlhkosťou. Prečítajte si návod na obsluhu pred každým použitím stroja a dôkladne dodržiavajte v ňom uvedené informácie. Stroj môžu obsluhovať iba osoby, ktoré boli riadne preškolené v jeho obsluhu a ktoré boli riadne informované o rizikách spojených s jeho obsluhou. Pri obsluhu stroja musí byť splnený stanovený minimálny vek.

Popri bezpečnostných pokynoch a upozorneniach obsiahnutých v tomto návode na obsluhu a zvláštnych predpisoch vašej krajiny je nutné dodržiavať všeobecne uznávané technické predpisy pre prevádzku.

Nepreberáme ručenie za žiadne nehody alebo škody, ktoré vznikli nedodržaním tohto návodu a bezpečnostných upozornení.

2. Popis prístroja (obr. A)

1. Radiaca páka
2. Plynová páka
3. Ručné držadlo
4. Bod nadvihnutia
5. Motor
6. Budič
7. Základná doska
8. Vodiaca tyč
9. Plniaci otvor pre olej budiča
10. Zapaľovacia sviečka
11. Tlmič výfuku
12. Páka sýtiča
13. Uzáver benzínovej nádrže
14. Benzínová nádrž
15. Plynová páka
16. Štartovacia páka
17. Inicializačný štartér
18. Vzduchový filter
19. Tyčka na meranie hladiny oleja
20. Výpustná zátka
21. Spínač
22. Skrutka prevzdušnenia
23. Tyčka na meranie hladiny oleja
24. Palivový ventil

3. Rozsah dodávky

- Rukoväť
- Jazdné zariadenie
- Gumená podložka
- Vrečko s príslušenstvom
- Návod na obsluhu

4. Správny spôsob použitia

Vibračná doska usmerňuje sily pôsobiace na nespevnenú pôdu alebo iné materiály. Môže sa použiť na všeobecné práce v oblasti výstavby ciest, stvárňovaní krajiny a výstavbe budov. Vibračná doska zvyšuje nosnosť, znižuje priepustnosť vody, zabraňuje usadzovaniu zeminy, znižuje napúčanie alebo zmršťovanie zeminy. Obzvlášť vhodná je na zhutňovanie zámkovej dlažby, hrobov, pri stvárňovaní krajiny a rekonštrukčných prácach.

⚠ POZOR!

Vibračná doska nebola skonštruovaná na použitie na prílnavých podkladoch, ako je íl, alebo na tvrdých povrchoch, ako je betón.

Stroj sa môže používať iba v súlade so svojim určením. Akékoľvek iné použitie nie je schválené. Výrobca nezodpovedá za žiadne škody spôsobené neoprávneným použitím. Riziko s tým spojené je výhradnou zodpovednosťou operátora.

Súčasťou používania v súlade s určením je aj dodržiavanie bezpečnostných upozornení, ako aj návodu na montáž a prevádzkových pokynov v návode na obsluhu. Osoby, ktoré obsluhujú stroj a vykonávajú údržbu, musia byť oboznámené so strojom a možnými nebezpečenstvami.

Okrem toho sa musia čo najdôkladnejšie dodržiavať predpisy na zabránenie úrazom.

Musia sa dodržiavať aj iné všeobecné pracovno-lekárske a bezpečnostno-technické pravidlá.

Pri škodách vzniknutých v dôsledku zmien na stroji sa vylučuje záruka výrobcu.

Stroj je možné používať iba s originálnym príslušenstvom a nástrojmi vyrobenými výrobcom.

Bezpečnostné, pracovné a servisné pokyny výrobcu, ako aj rozmery uvedené v kapitole „Technické parametre“, sa musia dodržiavať.

Dbajte, prosím, na to, že naše stroje nie sú konštruované na živnostenské, remeselné alebo priemyselné použitie. Nepreberáme žiadne záruky, keď sa stroj používa pri živnostenskej výrobe, remeselnej výrobe alebo priemyselnej prevádzke alebo pri podobných činnostiach.

5. Bezpečnostné upozornenia

Všeobecné bezpečnostné upozornenia

- Oboznámte sa so strojom.
- Pozorne si prečítajte návod na obsluhu a uistite sa, že ste porozumeli jeho obsahu, ako aj všetkým informáciám uvedeným na etiketách umiestnených na stroji.
- Oboznámte sa s oblasťou používania, ako aj obmedzeniami stroja, ako aj so zvláštnymi zdrojmi nebezpečenstva.
- Uistite sa, že presne poznáte všetky ovládacie prvky a ich funkciu.
- Uistite sa, že viete, ako stroj zastaviť a rýchlo deaktivovať ovládacie prvky.
- Prečítajte si všetky bezpečnostné upozornenia a pokyny. Uistite sa, že všetkému rozumiete.
- Nepokúšajte sa používať stroj bez toho, aby ste poznali presný spôsob fungovania motora a požiadavky na jeho údržbu a vedeli, ako môžete zabrániť nehodám s následným zranením osôb a/alebo vznikom vecných škôd.
- Iné osoby, a to predovšetkým deti, musia byť mimo pracovnej oblasti.

Pracovný priestor

- Nikdy neštartujte alebo neobsluhujte stroj v uzavretej oblasti. Výfukové plyny sú nebezpečné, pretože obsahujú oxid uhoľnatý, smrteľný plyn bez zápachu. Používajte stroj iba v dobre vetraných exteriéroch.
- Nikdy nepoužívajte stroj pri nedostatočnej viditeľnosti alebo svetelných podmienkach.

Bezpečnosť osôb

- Nepoužívajte stroj, ak ste požíli drogy, alkohol alebo lieky, ktoré ovplyvňujú vašu schopnosť správne používať stroj.
- Noste primeraný odev. Noste dlhé nohavice, čižmy a rukavice.
- Nenoste žiadne voľné oblečenie, krátke nohavice alebo šperky akéhokoľvek druhu. Dlhé vlasy majte vypnuté tak, aby siahali maximálne po plecيا. Udržuje vaše vlasy, oblečenie a rukavice ďaleko od pohyblivých častí. Voľné oblečenie, šperky alebo dlhé vlasy sa môžu zachytiť v pohyblivých častiach. Pred naštartovaním vášho stroja ho skontrolujte.
- Nechajte ochranné plechy na svojom mieste a vo funkčnom stave.
- Ubezpečte sa, že sú všetky matice, skrutky atď. bezpečne dotiahnuté.
- Nikdy nepoužívajte stroj, ak si vyžaduje opravu alebo je v zlom mechanickom stave. Poškodené, chýbajúce alebo pokazené časti vymeňte pred začatím obsluhovania stroja.
- Skontrolujte stroj, či sa na ňom nevyskytujú miesta, na ktorých presakuje benzín.
- Udržujte stroj funkčný. Nepoužívajte stroj, ak sa motor nedá zapnúť alebo vypnúť príslušným spínačom.
- Stroj poháňaný benzínom, ktorý sa nedá ovládať pomocou motorového spínača, je nebezpečný a musí sa vymeniť.
- Zvyknite si pred naštartovaním stroja skontrolovať, či sa z oblasti okolo stroja odstránili skrutkovače a kľúče. Skrutkovač alebo kľúč, ktorý sa ešte nachádza na rotujúcej časti stroja, môže spôsobiť zranenie osôb.
- Pracujte obozretne, dávajte pozor na vaše konanie a používajte váš zdravý ľudský rozum, keď pracujete so strojom. Nepresilujte sa.
- Nepoužívajte stroj, ak máte bosé nohy, obuté sandále alebo inú ľahkú obuv. Noste pracovnú obuv, ktorá chráni vaše nohy a zlepšuje váš postoj na klzkých povrchoch.
- Vždy si zaistite dobrý postoj a udržiavajte rovnováhu. Takto môžete lepšie kontrolovať stroj v neočakávaných situáciách.
- Zabráňte neúmyselnému naštartovaniu. Uistite sa, že je motorový spínač vypnutý skôr, než budete stroj prepravovať alebo na ňom vykonávať údržbové práce. Keď je spínač zapnutý, preprava alebo údržbové práce vykonávané na stroji môžu viesť k nehodám.

Bezpečnosť pri manipulácii s benzínom

- Benzín sa veľmi ľahko zapáli a jeho výpary, ak sa zapália, môžu explodovať.
- Vykonajte bezpečnostné opatrenia pri manipulácii s benzínom, aby ste znížili riziko ťažkého zranenia.
- Používajte vhodný benzínový kanister, keď plníte benzín do nádrže alebo ho vypúšťate.
- Vykonávajte tieto práce v čistých, dobre vetraných exteriéroch.

- Nefajčite. Zabráňte vniknutiu iskier, otvorených plameňov alebo iných zdrojov ohňa do blízkosti, keď nalievate benzín alebo pracujete so strojom.
- Nikdy neplňte nádrž v interiéroch. Udržujte uzemnené, elektricky vodivé predmety, ako nástroje, ďaleko od voľne stojacich elektrických častí a vedení, aby ste zabránili vzniku iskier alebo elektrického oblúka. Takto by sa mohli vznietiť benzínové výpary.
- Vždy zastavte motor a nechajte ho vychladnúť predtým, než budete plniť palivo do benzínovej nádrže. Nikdy neodstraňujte uzáver palivovej nádrže a nikdy neplňte palivo do nádrže počas chodu motora alebo keď je motor horúci.
- Nepoužívajte stroj, ak viete o netesných miestach v benzínovom systéme. Pomaly povolajte uzáver palivovej nádrže, aby ste vypustili možný tlak v nádrži. Nikdy nepreplňujte nádrž (benzín by sa nemal nachádzať nad označením maximálnej hranice plnenia). Opäť bezpečne uzatvorte benzínovú nádrž pomocou uzáveru palivovej nádrže a poutierajte rozliaty benzín.
- Nikdy nepoužívajte stroj, keď nie je záver palivovej nádrže bezpečne zaskrutkovaný. Zabráňte prítomnosti zápalných zdrojov v blízkosti rozliateho benzínu. Ak sa rozlial benzín, nepokúšajte sa naštartovať stroj. Premiestnite stroj z oblasti, kde bol rozliaty benzín, a zabráňte vzniku zápalných zdrojov, kým sa benzínové výpary nevyparia.
- Uchovávajte benzín iba v kanistroch špeciálne vyrobených na tento účel.
- Uchovávajte benzín na chladnom, dobre vetranom mieste, ďaleko od iskier a otvorených plameňov alebo iných zápalných zdrojov. Nikdy neuchovávajte benzín alebo stroj s naplnenou nádržou v budove, v ktorej by sa mohli benzínové výpary dostať do kontaktu s iskrami, otvorenými plameňmi alebo inými zápalnými zdrojmi, ako sú ohrievače vody, pece, sušičky bielizne a pod.
- Nechajte motor vychladnúť skôr, než uskladníte stroj v zatvorenom priestore.

Používanie a starostlivosť o stroj

- Nikdy nedvíhajte stroj alebo ho neprenášajte, keď je motor v chode.
- So strojom nezaobchádzajte násilne.
- Používajte správny stroj v jeho definovanej oblasti používania. Správny stroj vykoná práce, na ktoré bol skonštruovaný, lepšie a bezpečnejšie.
- Nemeňte nastavenie regulátora počtu otáčok motora, ani ho nepretáčajte. Regulátor počtu otáčok kontroluje najvyššiu rýchlosť motora pri dodržaní maximálnej bezpečnosti.
- Nenechávajte motor bežať s vysokými otáčkami, ak práve nezhotovujete.
- Nedávajte ruky alebo nohy do blízkosti rotujúcich častí.

- Zabráňte kontaktu s horúcim benzínom, olejom, výparmi a horúcimi povrchmi. Nedotýkajte sa motora alebo tlmiča výfuku. Tieto časti sú počas používania obzvlášť horúce. Horúce sú aj krátky čas po vypnutí stroja.
- Pred vykonaním údržbových prác alebo nastavením nechajte motor vychladnúť.
- Ak by stroj začal vydávať nezvyčajné zvuky alebo vibrácie, ihneď vypnite motor, odpojte kábel zapalovacej sviečky a vyhľadajte príčinu. Nezvyčajné zvuky alebo vibrácie sú zvyčajne znakom porúch.
- Používajte iba doplnkové diely a diely príslušenstva, ktoré schválil výrobca. Následkom nerešpektovania môžu byť zranenia.
- Vykonávajte údržbu stroja. Skontrolujte ho, či nie je nesprávne nastavený alebo či nie sú zablokované pohyblivé časti, poškodené diely a iné okolnosti, ktoré môžu ovplyvniť fungovanie stroja. Ak zistíte poškodenia, pred akýmkoľvek ďalším použitím stroja ho dajte opraviť. Veľa nehôd je dôsledkom nesprávne udržiavaného strojného vybavenia.
- Udržujte motor a tlmič výfuku bez trávy, lístia, nadmerného mazacieho prostriedku alebo uhlíkových usadenín, aby ste znížili riziko požiaru.
- Nikdy nelejte alebo nestriekajte na stroj vodu či iné kvapaliny.
- Udržujte rukoväť suchú, čistú a bez drobných predmetov.
- Po každom použití stroj vyčistite.
- Postupujte podľa platných smerníc na likvidáciu odpadu týkajúcich sa benzínu, oleja atď., aby ste chránili životné prostredie.
- Uchovávajte vypnutý stroj mimo dosahu detí a nenechávajte stroj používať osoby, ktoré nie sú oboznámené so strojom alebo týmto návodom. Stroj je v rukách nezaškolených používateľov nebezpečný.

Servis

- Pred čistením, opravami, kontrolami alebo nastavovacími prácami vypnite motor a zabezpečte, aby boli všetky pohyblivé časti v stave nečinnosti.
- Vždy sa uistite, že sa motorový spínač nachádza v polohe „OFF“ („VYP“). Odpojte kábel zapalovacej sviečky a odložte ho mimo zapalovacej sviečky, aby sa zabránilo nechcenému naštartovaniu.
- Údržbu vášho stroja nechajte vykonať kvalifikovanými pracovníkmi. Používajte iba originálne náhradné diely. Tým sa zabezpečí, že stroj zostane bezpečný.

Dodatočné bezpečnostné upozornenia

- Udržujte ruky, prsty a nohy ďaleko od základnej dosky, aby ste zabránili zraneniam.
- Pevne držte rukoväť doskového vibrátora obidvoma rukami. Ak držíte rukoväť obidvoma rukami a vaše nohy sa nachádzajú ďaleko od dosky zhutňovača, doska zhutňovača nemôže zraniť vaše ruky, prsty a nohy.

- Zostaňte vždy za strojom, keď ho používate; nikdy sa nepohybujte alebo nestojte pred strojom, ak je motor v chode.
- Nikdy nekladajte nástroje alebo iné predmety pod vibračnú dosku. Ak stroj narazí na cudzí objekt, zastavte motor, odpojte zapaľovaciu sviečku a skontrolujte stroj, či nie je poškodený; opravte poškodenie skôr, než stroj znovu naštartujete a budete ho používať.
- Nepreťažujte stroj tým, že budete zhutňovať príliš hlboko alebo príliš rýchlo.
- Nepoužívajte stroj pri vysokých rýchlostiach na tvrdých alebo klzkých povrchoch.
- Pracujte obzvlášť pozorne, ak používate stroj na štrkových podlahách, chodníkoch alebo vozovkách alebo cez ne prechádzate.
- Dávajte pozor na skryté nebezpečenstvá alebo na premávku. Neprepravujte žiadne osoby.
- Nikdy neopustíte pracovisko a nikdy nenechajte vibračnú dosku bez dozoru, keď je motor v chode.
- Vždy zastavte stroj, keď prerušíte prácu alebo ak prechádzate z jedného miesta na druhé.
- Vyhybajte sa okrajom jám a zabráňte činnosti, pri ktorých by sa mohla vibračná doska prevrátiť. Opatrne postupujte na stúpajúcich svahoch v priamej línii nahor a naspäť, aby ste zabránili prevráteniu vibračnej dosky na obsluhujúcu osobu.
- Vždy postavte stroj na pevný a rovný povrch a vypnite ho.
- Obmedzte pracovné časy so strojom a pravidelne dodržujte prestávky, aby ste zabránili vibračným preťaženiám a nechali si oddýchnuť vaše ruky. Znížte rýchlosť a vynaloženie sily, ktorou vykonávajúce sa pohyby.

Zostatkové riziká

Stroj je skonštruovaný podľa stavu techniky a prijatých bezpečnostno technických pravidiel. Napriek tomu sa môžu pri práci vyskytnúť jednotlivé zostatkové riziká.

- Aj keď sú splnené všetky bezpečnostné opatrenia, môžu sa vyskytnúť isté zvyškové riziká, ktoré zatiaľ nie sú zrejmé.
- Zvyškové riziká je možné minimalizovať dodržiavaním pokynov stanovených v odsekoch „Bezpečnostné pokyny“, „Schválené použitie“ a v celom prevádzkovom manuáli.
- Predchádzajte neúmyselnému uvedeniu stroja do prevádzky.
- Používajte náradie odporúčané v návode na obsluhu. Tak dosiahnete, že stroj dosiahne optimálne výkony.
- Nikdy nekladajte ruky do pracovnej oblasti, keď je stroj v prevádzke.

6. Technické údaje

Motor / pohon	1-valcový 4-taktový OHV Motor
Objem motora	196 cm ³
Výkon motora	4,8 kW / 6,5 PS
Objem paliva	3,5 l
Veľkosť dosky (DxŠ)	630 x 430 mm
Odstredivá sila	30 kN
Posuv	25 m/min
Vibračné údery	4300 vpm
Hĺbka zhutňovania	40 cm
Max. prípustná šikmá poloha motora	20°
Hmotnosť	125 kg

Podlieha technickým zmenám!

Hluk a vibrácie

⚠ VAROVANIE: Hluk môže mať závažný vplyv na vaše zdravie. Ak hluk stroja presiahne 85 dB (A), nosite, prosím, vhodnú ochranu sluchu.

Hlukové parametre

Hladina akustického výkonu

L_{WA} 102dB(A) (EN ISO 3744)

Hladina akustického tlaku

L_{pA} 79,2dB(A) (EN ISO 11201)

Neistota $K_{wa/pA}$ 2,72 dB(A)

Hodnoty vibrácií

Vibrácie a_h 30 m/s²

7. Vybavenie

- Otvorte obal a opatrne z neho vyberte prístroj.
- Odstráňte obalový materiál, ako aj obalové a prepravné poistky (ak sú použité).
- Skontrolujte, či je rozsah dodávky kompletný.
- Prístroj a diely príslušenstva skontrolujte ohľadom poškodení spôsobených prepravou. V prípade reklamácií ihneď informujte dodávateľa. Neskoršie reklamácie nebudú uznané.
- Obal podľa možnosti uschovajte až do uplynutia záručnej doby.
- Pred prácou sa oboznámte s prístrojom za pomoci návodu na obsluhu.
- Pri príslušenstve, ako aj pri dieloch podliehajúcich opotrebovaniu a náhradných dieloch používajte iba originálne diely. Náhradné diely získate u svojho špecializovaného predajcu.
- Pri objednávkach uvádzajte naše čísla výrobkov, ako aj typ a rok výroby prístroja.

⚠ POZOR!

Prístroj a obalové materiály nie sú hračkami pre deti! Deti sa nesmú hrať s plastovými vreckami, fóliami ani drobnými súčiastkami! Vzniká nebezpečenstvo prehltnutia a udusení!

8. Pred uvedením do prevádzky

⚠ POZOR!

Prístroj pred uvedením do prevádzky bezpodmienečne kompletne zmontujte!

Presúvacie zariadenie (obr. B + C)

Ručnú zmenu polohy vibračnej dosky je možné vykonať pomocou priloženého presúvacieho zariadenia. Vypnite motor stroja predtým, než pripoviete presúvacie zariadenie! Motor stroja nesmie byť v prevádzke, pokiaľ je stroj umiestnený na presúvacom zariadení! Pred uvedením stroja do prevádzky ho najskôr odstráňte z presúvacieho zariadenia!

- Umiestnite presúvacie zariadenie pod vodiaci nosník (8)
- Opatrne tlačte stroj cez vodiaci nosník (8) smerom dopredu tak, aby stál na predných hranách základnej dosky a presuňte presúvacie zariadenie pod základnú dosku (7).
- Presúvacie zariadenie sa musí zaistiť pomocou aretačných hákov v otvore základnej dosky! (7)
- Stroj sa teraz môže pohybovať pomocou vodiaceho nosníka (8)

Demontáž presúvacieho zariadenia sa uskutočňuje v opačnom poradí

⚠ Pozor: Presúvacie zariadenie používajte iba na rovnom a pevnom podklade a na krátke presuny.

Gumená podložka (obr. D)

Priesvitná podložka z gumeny umožňuje jemné a tiché zhutňovanie betónových platní, kameňov, tehál, blokov.

Upevnite podložku na základnú dosku (7) tak, ako je to zobrazené. Vyrovnajte otvory základnej dosky, podložky a upínacieho plechu a upevnite ich skrutkami a podložkami pod matice.

Motor (obr. E)

⚠ Pred prvým uvedením do prevádzky skontrolujte motorový olej!

9. Uvedenie do prevádzky

⚠ POZOR!

Prístroj pred uvedením do prevádzky bezpodmienečne kompletne zmontujte!

Ručné držadlo (obr. A; 3)

Na ovládanie zhutňovača používajte ručné držadlo (3).

Radiaca páka (obr. A; 1 a obr. F)

Ak posuniete páku (1) dopredu, zhutňovač sa bude posúvať dopredu. Ak posuniete páku (1) dozadu, zhutňovač sa bude posúvať dozadu.

Plynová páka (obr. A; 2)

Pomocou plynovej páky (2) sa ovláda rýchlosť stroja. Ak pohnete pákou (2) zobrazenými smermi, bude motor pracovať rýchlejšie alebo pomalšie.

Rýchlo =

Pomaly =

Vodiaca tyč (obr. A; 8)

Keď pracujete so zhutňovačom, táto páka (8) sa nachádza v dolnej polohe. Keď sa zhutňovač odstaví, musí sa vodiaca tyč (8) premiestniť do hornej polohy.

Prestaviteľný čap pre vodiaci nosník (obr. G)

Na upevnenie vodiaceho nosníka v hornej polohe pre prepravu a skladovanie.

Tlačte vodiaci nosník (8) smerom dopredu a zaistite ho pomocou prestaviteľných čapov.

Bod nadvihnutia (obr. A; 4)

Na nadvihnutie stroja pomocou žeriava alebo iného zdvíhacieho zariadenia.

Remeňová ochrana (obr. H)

Odstráňte túto ochranu, aby ste sa dostali ku klinovému remeňu. Nikdy nepoužívajte zhutňovač bez remeňovej ochrany. Keď nie je ochrana klinového remeňa pripnutá, je možné, že sa vaša ruka zasekne medzi klinovým remeňom a spojku, a takto utrpíte ťažké zranenia.

Budič

Excentrická hmotnosť je na hriadeľ budiča v rámci telesa budiča poháňaná pri vysokých rýchlostiach spojku a systémom remeňového pohonu. Tieto vysoké rotačné rýchlosti hriadeľa spôsobujú rýchle pohyby stroja smerom hore a dolu, ako aj pohyb dopredu.

Motorový spínač (obr. A; 21)

Motorovým spínačom (21) sa aktivuje a deaktivuje systém zapalovania. Motorový spínač (21) sa musí nachádzať v polohe ON (ZAP.), aby mohol byť motor v chode.

Motor sa zastaví, keď sa motorový spínač (21) premiestni do polohy OFF (VYP).

Pravidelná výmena oleja je veľmi dôležitá.

Hadica na vypúšťanie oleja (obr. L)

Ak sa motor prevádzkuje so znečisteným olejom, môže sa predčasne opotrebovať a môže zlyhať. Pravidelná výmena oleja je veľmi dôležitá. Ohýbatelná hadica na vypúšťanie oleja slúži na vypustenie oleja do vhodnej nádoby.

Kontrola pred obsluhou

Kontrola

- Skontrolujte všetky strany motora, či sa na ňom nenachádzajú netesné miesta s presakovaním oleja alebo benzínu.
- Dávajte pozor na náznaky poškodení.
- Skontrolujte, či sú pripevnené všetky ochranné kryty a dotiahnuté všetky skrutky, matice a čapy.



Kontrola oleja (obr. E)

- Vyberte tyčku na meranie hladiny oleja (19) a vyčistite ju.
- Vovedte tyčku na meranie hladiny oleja (19) a skontrolujte hladinu oleja bez toho, aby ste tyčku (19) opäť pevne priskrutkovali.
- Ak je hladina oleja príliš nízka, doplňte odporúčané množstvo oleja.
- Po ukončení kontroly všetky časti opäť zmontujte a priskrutkujte tyčku na meranie hladiny oleja (19).

Kontrola benzínu

- Zastavte motor, otvorte uzáver palivovej nádrže a skontrolujte hladinu benzínu. Ak je hladina príliš nízka, dolievajte benzín, kým sa nádrž nenaplní. Opäť naskrutkujte uzáver.
- Nedolejte také množstvo benzínu, aby bola zakrytá hrana nádrže (maximálna hladina benzínu).
- Odporúča sa plniť bezolovnatý benzín s oktánovým číslom 90. Bezolovnatý benzín znižuje usadzovanie uhlíka a predlžuje prevádzkovú dobu výfukového systému.
- Nepoužite už použitý a znečistený benzín. Nedovoľte, aby sa do benzínovej nádrže dostala špina a voda.

Štartovanie motora (obr. I)

- Presuňte páku benzínového ventilu (24) do polohy ON (ZAP.). Ak štartujete studený motor, presuňte páku sýtiča (12) do polohy CLOSE (ZATVORENÉ) .
- Ak štartujete teplý motor, nechajte páku sýtiča (12) v polohe OPEN (OTVORENÉ) .
- Presuňte plynovú páku (2) z polohy SLOW (POMALY) približne o 1/3 bližšie k polohe FAST (RÝCHLO).
- Presuňte radiacu páku (1) do polohy voľnobehu.
- Presuňte motorový spínač (21) do polohy ON (ZAP.).
- Stlačte štartér (17).

Inicializačný štartér (17)

Jemne ťahajte za štartovacie (16) držadlo, kým nepocítite odpor. Potom silno potiahnite a uveďte štartovacie (16) držadlo naspäť do východiskovej polohy. Ak sa na účel štartovania motora presunula páka sýtiča (12) do polohy CLOSE (ZATVORENÉ), jemne ju presuňte do polohy OPEN (OTVORENÉ), kým sa motor zahrieva.

Po zahriatí motora zatahnite plynovú páku (2), aby ste zvýšili rýchlosť motora. Presuňte radiacu páku (1) do požadovanej polohy. Doska začne vibrovať a zhutňovať.

Pohyb dopredu a dozadu (obr. F)

Smer pohybu sa určuje radiacou pákou (1). V závislosti od polohy riadiacej páky zhutňuje vibračná doska smerom dopredu alebo smerom dozadu.

1. Zatláčte páku (1) dopredu, aby ste zhutňovali smerom dopredu.
2. Zatláčte páku (1) dozadu, aby ste zhutňovali smerom dozadu.

⚠ Nepoužívajte doskový vibrátor na betóne alebo extrémne tvrdých, suchých, zhutnených povrchoch. Doskový vibrátor bude potom skôr skákať, než vibrovať. Tým sa môže poškodiť nielen vibrátor, ale aj motor.

Počet opakovaní, ktoré sú potrebné pre požadovaný výsledok zhutnenia, závisí od druhu a vlhkosti podkladu. Maximálne zhutnenie sa dosiahlo vtedy, keď spozorujete veľmi silný spätný náraz.

Ak sa pohybujete smerom dozadu, musí obsluhujúca osoba viesť doskový vibrátor z boku za vodiace držadlá, aby sa nezasekla medzi držadlom a možnou prekážkou. Konajte obzvlášť opatrne, keď pracujete na nerovných povrchoch alebo zhutňujete hrubý materiál. Zaisťte si bezpečný postoj, ak používajte stroj v takýchto podmienkach. Počas prevádzky vedte stroj, ale nechajte pracovať zhutňovač. Zatláčanie za držadlo nie je potrebné a vedie k opotrebovaniu tlmičov nárazov. Na rovných povrchoch sa zhutňovač posúva rýchlo dopredu. Na nerovných povrchoch alebo stúpajúcich svahoch môže byť potrebné vynaložiť mierny tlak smerom dopredu, aby sa mohol zhutňovač posúvať dopredu.

Ak používajte doskový vibrátor na zámkovej dlažbe, pripevnite podložku, aby ste zabránili odlupovaniu a ohrubovaniu kamenných povrchov.

Je potrebné, aby zem obsahovala určité množstvo vlhkosti. Nadmerná vlhkosť však môže viesť k tomu, že sa malé časti zlepia a zabránia dobrému zhutneniu. Nechajte podklad trochu vyschnúť, ak je extrémne mokry.

Ak je podklad taký suchý, že sa počas používania doskového vibrátora víria oblaky prachu, mali by ste podkladu dodať trochu vlhkosti, aby sa zhutňovanie zlepšilo. Tým sa odbremení aj vzduchový filter.

Ak sa zhutňuje zem na stúpajúcich svahoch (kopec, úbočie), musíte postupovať podľa nasledujúcich poznámok.

1. Približujte sa k stúpajúcim svahom len celkom zdola (svah, ktorý sa môže ľahko zdolať smerom hore, sa môže bez rizika zhutňovať aj smerom dolu).
2. Obsluhujúca osoba nikdy nesmie stáť v smere spádu.
3. Nesmie sa prekročiť maximálne stúpanie 20°.

⚠ Ak sa toto stúpanie prekročí, môže zlyhať mazačiaci systém motora (vstrekané mazanie, a preto zlyhanie dôležitých komponentov motora).

Zastavenie motora

Aby ste zastavili motor v núdzovej situácii, jednoducho presuňte motorový spínač (21) do polohy „OFF“ („VYP.“). Pri bežných podmienkach použite nasledujúci postup.

1. Presuňte plynovú páku motora (2) naspäť do polohy voľnobehu , aby ste zastavili posúvanie zhutňovača.
2. Nechajte motor po dobu jednej alebo dvoch minút vychladnúť predtým, než ho zastavíte.
3. Presuňte motorový spínač (21) do polohy „OFF“ („VYP.“).
4. V prípade potreby zastavte benzínový ventil (24).

⚠ Nepresúvajte páku sýtiča (12) do polohy CLOSE (ZATVORENÉ), aby ste zastavili motor. Môže to spôsobiť chybné zapalovanie alebo poškodenie motora.

Rýchlosť voľnobehu

Ak nezhuťujete, presuňte plynovú páku do polohy „SLOW“ („POMALY“) , aby ste znížili zaťaženie motora. Zníženie rýchlosti motora vo voľnobehu predlžuje prevádzkovú dobu motora, šetrí benzín a znižuje hladinu hluku stroja.

10. Čistenie

⚠ POZOR!

Pred vykonaním čistiacich prác vždy vypnite motor a vytriahnite konektor zapalovacej sviečky. Prístroj odporúčame čistiť bezprostredne po každom použití.

Odstráňte usadeniny z vibračnej dosky pomocou mäkkej kefy, vysávača alebo stlačeného vzduchu. Vyčistite dolnú stranu zhutňovača, ak sa na nej nachádzajú častice zhutňovanej zeminy. Stroj nebude dobre pracovať, ak nebude dolná strana hladká a čistá. Prístroj pravidelne čistite vlhkou handrou a malým množstvom mazačného mydla. Nepoužívajte čistiace prostriedky ani rozpúšťadlá, mohli by poškodiť plastové diely prístroja. Dbajte na to, aby sa do vnútra prístroja nedostala žiadna voda.

⚠ POZOR!

Na čistenie vibračnej dosky nepoužívajte žiadny „vysokotlakový čistič“. Voda môže vniknúť do utesnených oblastí stroja a spôsobiť poškodenie hriadeľov, piestov, ložísk alebo motora. Vysokotlakové čističe skracujú prevádzkovú dobu a zhoršujú obsluhovateľnosť.

11. Preprava

Pozrite technické údaje na zistenie hmotnosti stroja. Pred zdvihnutím/prepravou alebo skladovaním v interiéroch nechajte motor vychladnúť, aby sa zabránilo popáleninám a riziku vzniku požiaru.

Na účely zmeny polohy stroja je možné stroj vybaviť priloženým prepravným zariadením (f) (pozri Montáž prepravného zariadenia).

Nakladanie stroja:

Stroj zdvíhajte pomocou zdvíhacieho bodu (3) na podstavci stroja. Použite dostatočne silnú reťaz, kábel alebo pás. Stroj sa musí prepravovať vo vzpriamenej polohe, aby sa zabránilo rozliatiu benzínu. Nepoložte stroj nabok alebo do prevrátenej polohy.

Stroj zabezpečte alebo na prepravu použite zdvíhací bod (3).

⚠ Stroj môže spadnúť a spôsobiť škody alebo zranenia, ak sa nezdvíha odbornou. Stroj zdvíhajte iba za zdvíhací bod (3).

12. Skladovanie

Ak sa vibračná doska nebude používať dlhšie ako 30 dní, postupujte podľa nasledujúcich krokov, aby ste ju pripravili na uskladnenie.

1. Úplne vyprázdňte benzínovú nádrž. Skladovaný benzín, ktorý obsahuje etanol alebo MTBE, sa stane počas 30 dní nekvalitným. Nekvalitný benzín má vysoký podiel gúmy a môže tak upchať karburátor a obmedziť prívod benzínu.
2. Naštartujte motor a nechajte ho v chode, kým sa nezastaví. To zabezpečí, že v karburátore nezostane žiadne palivo. Tým sa zabráni tvoreniu usadením v karburátore, ktoré môžu poškodiť motor.
3. Olej vypúšťajte z motora, kým je ešte teplý. Naplňte nový olej.
4. Nechajte motor vychladnúť. Odoberte zapalovaciu sviečku a nalejte 60 ml vysokokvalitného motorového oleja SAE-30 do valca. Zatiahnite za štartovaciu páku, aby sa olej rovnomerne rozdelil. Vymeňte zapalovaciu sviečku.

⚠ Odoberte zapalovaciu sviečku a vypustite z valca všetok olej skôr, než po skladovaní naštartujete zariadenie.

5. Vypustite existujúce palivo z plavákovkej komory (pozri „Čistenie plavákovkej komory“)

6. Použite čisté utierky na vyčistenie vonkajšej strany zhutňovača a výfukového hrdla.

⚠ **Nepoužívajte žiadne agresívne čistiace prostriedky alebo čistiace prostriedky na báze oleja, keď čistíte plastové časti. Chemikálie môžu poškodiť plasty.**

7. Zaisťte držadlo pomocou poistného kolíka tak, ako je to zobrazené.

8. Skladujte vibračnú dosku vo vzpriamenej polohe v čistej, suchej budove s dobrou ventiláciou.

⚠ **Neskladujte vibračnú dosku naplnenú benzínom v nevetranom priestore, v ktorom by sa mohli benzínové výpary dostať do kontaktu s plameňmi, iskrami, svetelnými kontrolkami alebo inými zápalnými zdrojmi. Používajte iba schválené benzínové kanistre.**

Prístroj a jeho príslušenstvo skladujte na tmavom, suchom a nezamrzajúcom mieste neprístupnom pre deti. Optimálna skladovacia teplota sa nachádza medzi 5 a 30 °C.

Prístroj skladujte v originálnom bale.

Prístroj zakryte, aby ste ho chránili pred prachom alebo vlhkosťou.

Návod na obsluhu skladujte pri prístroji.

13. Údržba

⚠ POZOR!

Pred vykonaním údržbových prác vždy vypnite motor a vytiahnite konektor zapalovacej sviečky.

Údržba vášho zhutňovača zaručuje dlhú prevádzkovú dobu stroja a jeho komponentov. Pred vykonaním údržbových prác vypnite stroj. Motor musí byť vychladnutý. Nechajte plynovú páku v polohe SLOW (POMALY), odoberte kábel zapalovacej sviečky a bezpečne ho uschovajte. Skontrolujte všeobecný stav doskového vibrátora.

Skontrolujte ho, či nemá povolené skrutky, či nie je nesprávne nastavený alebo nie sú zablokované pohyblivé časti, niektoré časti zlomené alebo roztrhnuté a iné okolnosti, ktoré môžu ovplyvniť fungovanie stroja. Odstráňte usadeniny z doskového vibrátora pomocou mäkkej kefy, vysávača alebo stlačeného vzduchu. Na mazanie pohyblivých častí používajte vysokohodnotný ľahký strojový olej.

Vyčistite dolnú stranu zhutňovača, ak sa na nej nachádzajú častice zhutňovanej zeminy. Stroj nebude dobre pracovať, ak nebude dolná strana hladká a čistá. Opäť pripojte kábel zapalovacej sviečky.

⚠ **Na čistenie doskového vibrátora nepoužívajte žiadny „vysokotlakový čistič“. Voda môže vniknúť do utesnených oblastí stroja a spôsobiť poškodenie hriadeľov, piestov, ložísk alebo motora. Vysokotlakové čističe skracujú prevádzkovú dobu a zhoršujú obsluhovateľnosť.**

Kontrola a výmena klinového remeňa (obr. H + J)

Klinový remeň musí byť v dobrom stave, aby sa zaručil optimálny prenos sily z motora k excentrickému hriadeľu. Skontrolujte stav klinového remeňa. Ak je klinový remeň natrhnutý, opotrebovaný alebo hladký, musí sa pri najbližšej príležitosti vymeniť.

1. Vypnite motor.
2. Motor musí byť vychladnutý.
3. Odstráňte remeňovú ochranu (i), aby ste sa dostali ku klinovému remeňu.
4. Povoľte 4 poistné matice (M12) na gumených nárazníkoch

Výmena klinového remeňa

Vyťahnite starý klinový remeň z remenice a správne natiahnite nový klinový remeň. Umiestnite klinový remeň nad remenicu motora a remeňovú napínaciu kladku.

5. Napnite hnací remeň (a), ak sa remeň poddáva o viac ako 10 – 15 mm (zatlačenie prstom)
6. Otočte všetky 4 excentrické podložky (x) nahor, aby sa remeň napol, alebo nadol, aby sa povolil.
7. Opäť pripevnite ochranu remeňa.

⚠ **Ak odstraňujete alebo natáhujete hnací remeň, dávajte pozor na to, aby sa vaše prsty nezasekli medzi remeňom a kladkou**

Výmena oleja budiča (obr. K)

Teleso budiča sa udržiava pomocou oleja do automatickej prevodovky SAE 10W 30 alebo podobného produktu. Po 200 prevádzkových hodinách vymeňte olej.

1. Nechajte budič pred výmenou oleja vychladnúť.
2. Nakloňte dosku smerom k výpustnej vaničke, aby sa odstránil všetok použitý olej a častice.
3. Odoberte výpustnú zátku oleja, aby sa mohol olej vypustiť z budiča. Skontrolujte olej, či neobsahuje kovové stružliny, aby ste získali informácie o zabránení budúcim problémom.
4. Po úplnom vypustení oleja zo stroja sa opäť nasadí výpustná zátkka.
5. Uveďte dosku opäť do rovnej polohy.
6. Naplňte nový olej prostredníctvom plniaceho hrdla.
7. Nasadte tesnenie na plniace hrdlo a uzavrite ho.

⚠ **Nepreplniť – Príliš veľké množstvo oleja v budiči môže znížiť výkon a prehriať budič.**

Výmena oleja motora, (obr. L).

Po 20 prevádzkových hodinách sa musí prvýkrát vymeniť olej, a potom každých 100 prevádzkových hodín.

1. Otvorte hadicové spony (a) na pružnej hadici (b) a odstráňte skrutkový uzáver. Odvedte hadicu do vhodnej vane.
2. Otvorte plniace veko (mernú tyč) (19) a nechajte olej tiecť.
3. Znovu uzavrite pružnú hadicu (b) pomocou skrutky a utiahnite hadicovú sponu.
4. Dolejte olej (0,4l), skontrolujte pomocou mernej tyče a zavrite.
5. 5x zatiahnite za štartovacie pomaly, aby olej je distribuovaný (bez zapalovania)

Odporúčaný motorový olej SEA 10W-30 alebo SAE 10W-40 (podľa teploty použitia).

Likvidácia odpadového oleja sa riadi podľa nariadení vo vašej krajine. Nie je dovolené odkvapkávať olej do zeme alebo ho miešať s iným odpadovým materiálom.

Dôležité pokyny pre prípad zaslania dosky do servisnej stanice: pozri Výmena oleja motora (obr. L) - Údržba

Vyprázdnenie palivovej nádrže

1. Variant

Pri vypúšťaní benzínu otvorte veko nádrže (13) a všetok benzín vypustíte prevrátením alebo odsatím do dostatočnej veľkej nádrže. Veko nádrže (13) znovu uzatvorte.

2. Variant

Pripravte vhodnú nádobu a otvorte vypúšťaciu skrutku plavákovkej komory (obr. N). Odnímte len veko nádrže (13) a otvorte uzáver benzínu. Systém je potom úplne vyprázdnený. Znovu uzatvorte veko nádrže (13).

Čistenie/výmena vzduchového filtra (obr. P)

- Odskrutkujte krídlovú maticu (f) a odnámte veko vzduchového filtra (c)
- Veko vzduchového filtra (c) skontrolujte ohľadom dier alebo trhlín. Poškodený prvok vymeňte.
- Odskrutkujte vnútornú krídlovú maticu (f) a opatrne odnámte papierovú filtračnú vložku (e) s penovou filtračnou vložkou (d).
- Nečistoty z vnútornej strany telesa filtra utrite čistou, vlhkou handrou. Dbajte na to, aby sa do otvoru (g) zariadenia nedostala nečistota. Počas čistenia filtra znovu nasadte veko vzduchového filtra (c) na teleso filtra.
- Penovú filtračnú vložku (d) opatrne oddelte od papierovej filtračnej vložky (e). Skontrolujte obe časti ohľadom poškodení. Poškodené vložky vymeňte.
- Penovú filtračnú vložku (d) vyčistite v teplej vode a s jemným mydlovým roztokom. Dôkladne vypláchnite čistou vodou a nechajte dobre vyschnúť.
- Ponorte penovú filtračnú vložku (d) do čistého motorového oleja a vytlačte prebytočný olej.

- Vyklepte papierovú filtračnú vložku (e) na tvrdom povrchu, aby sa odstránili nečistoty. Na odstránenie nečistôt nikdy nepoužívajte kefu, pretože tým zatlačíte nečistoty do vlákien.
- Nasadte penovú filtračnú vložku (d) na papierovú filtračnú vložku a opäť namontujte prvok vzduchového filtra s tesnením.
- Naskrutkujte prvú krídlovú maticu (f) na papierovú filtračnú vložku
- Nasadte veko vzduchového filtra (c) a upevnite ho druhou krídlovou maticou (f)

⚠ Pozor: Motor nikdy neprevádzkujte bez vložky alebo s poškodenou vložkou vzduchového filtra. Nečistoty sa tak môžu dostať do motora, čo môže viesť k poškodeniam motora. Zanikne záruka výrobcu.

Čistenie/výmena zapalovacej sviečky (obr. M)

⚠ Pozor: Zapalovaciu sviečku (10) demontujte len pri studenom motore!

Podľa potreby vyčistite alebo vymeňte zapalovaciu sviečku (10).

- Vytiahnite konektor zapalovacej sviečky a odstráňte nečistoty v priestoroch zapalovacej sviečky.
- Vyskrutkujte a skontrolujte zapalovaciu sviečku (10).
- Skontrolujte izolátor. Pri poškodeniach, ako sú napr. trhliny alebo črepiny, vymeňte zapalovaciu sviečku.
- Elektródy zapalovacej sviečky vyčistite drôtenou kefou.
- Skontrolujte a nastavte vzdialenosť elektród. Na zachovanie výkonnosti motora musí mať zapalovacia sviečka správnu vzdialenosť elektród (0,7 – 0,8 mm).
- Ručne naskrutkujte zapalovaciu sviečku a pevne utiahnite kľúčom na zapalovacie sviečky (10) o 1/4 otáčky.
- Konektor zapalovacej sviečky nasadte na zapalovaciu sviečku (10).

Čistenie plavákovkej komory (obr. N + O)

⚠ Pozor: Plavákovú komoru demontujte len pri studenom motore!

1. Uzatvorte palivový kohút (24).
2. Uvoľnite vypúšťaciu skrutku na plavákovkej komore a vypustite palivo do vhodnej nádoby.
3. Znovu upevnite vypúšťaciu skrutku
4. Uvoľnite upevňovaciu skrutku plavákovkej komory
5. Odskrutkujte plavákovú komoru a radiálny tesniaci krúžok a dôkladne ich vyčistite v nehorľavom rozpúšťadle a nechajte vyschnúť. Skontrolujte radiálny tesniaci krúžok ohľadom stlačených miest a poškodenia.
6. Opäť naskrutkuje obidve časti.
7. Naskrutkujte palivový kohút a skontrolujte ho ohľadom netesných miest.

V prípade otázok uveďte, prosím, nasledujúce údaje:

- Údaje z typového štítku stroja,
- Údaje o motore z typového štítku.

Dôležité pokyny pre prípad zaslania dosky do servisnej stanice:

Z bezpečnostných dôvodov zaistíte, aby sa vibračné dosky poslali späť bez oleja a benzínu!

Servisné informácie

Je potrebné dbať na to, že v prípade tohto výrobku podliehajú nasledujúce diely bežnému pracovnému alebo prirodzenému opotrebeniu, resp. sú nasledujúce diely považované za spotrebný materiál.

Diely podliehajúce opotrebeniu*: Zapaľovacia sviečka, olej, pásy, gumová rohož; Vzduchový filter

* nie je bezpodmienečne obsiahnuté v objeme dodávky!

14. Likvidácia a recyklácia

Prístroj sa nachádza v obale za účelom zabránenia poškodeniu pri transporte. Tento obal je vyrobený zo suroviny a tým pádom je ho možné znovu použiť alebo sa môže dať do zberu na recykláciu surovín.

Prístroj a jeho príslušenstvo sa skladajú z rôznych materiálov, ako sú napr. Kovy a plasty. Poškodené súčasti odovzdajte na vhodnú likvidáciu špeciálneho odpadu. Informujte sa v odbornej predajni alebo na miestnych úradoch!

15. Odstraňovanie porúch

V nasledujúcej tabuľke sú uvedené príznaky chýb a je tam opísané, ako môžete urobiť nápravu, keď váš stroj nepracuje správne. Ak pomocou toho nedokážete lokalizovať a odstrániť problém, obráťte sa na vašu servisnú dielňu.

Porucha	Možná príčina	Riešenie
Motor neštartuje.	Kábel zapaľovacej sviečky nie je pripojený.	Bezpečne spojte kábel zapaľovacej sviečky so zapaľovacou sviečkou.
	V nádrži nie je benzín alebo je v nej nekvalitný benzín.	Naplňte čistý, nový benzín.
	Plynová páka nie je v správnej štartovacej polohe.	Presuňte plynovú páku do štartovacej polohy.
	Škrtiaci ventil nie je v polohe ON (ZAP.)	V prípade studeného štartu sa musí plynová páka nachádzať v polohe pri škrtiacom ventile.
	Zablokované benzínové vedenie.	Vyčistite benzínové vedenie.
	Zaolejovaná zapaľovacia sviečka.	Vyčistite, nastavte vzdialenosť alebo vymeňte.
Preplnenie motora	Počkajte niekoľko minút pred opätovným naštartovaním, ale nepredčerpávajte.	
Motor beží nepravidelne	Uvoľnený kábel zapaľovacej sviečky.	Pripojte kábel zapaľovacej sviečky a upevnite ho.
	Zariadenie je v chode so SÝTIČOM.	Presuňte páku sýtiča do polohy OFF (VYP.).
	Zablokované benzínové vedenie alebo nekvalitný benzín.	Vyčistite benzínové vedenie. Naplňte čistý, nový benzín do nádrže.
	Výdušné hrdlo upchaté.	Vyčistite výdušné hrdlo.
	Voda alebo špina v benzínovom systéme.	Vypustite benzín z nádrže. Naplňte nový benzín.
	Znečistený vzduchový filter.	Vyčistite vzduchový filter alebo ho vymeňte.
Motor je prehriaty.	Znečistený vzduchový filter.	Vyčistite vzduchový filter.
	Obmedzený prúd vzduchu.	Odoberte kryt a vyčistite ho
Motor nezastane, keď je plynová páka v polohe zastavenia alebo sa rýchlosť motora správne nezvýši, keď sa vykoná pohyb plynovou pákou.	Usadeniny v spojoch plynovej páky.	Odstráňte špinu a usadeniny.
Zhutňovač sa dá počas prevádzky iba ťažko ovládať (stroj podskakuje alebo sa pohybuje dopredu trhavými pohybmi)	Rýchlosť motora je na tvrdom podklade príliš vysoká.	Nastavte pomocou plynovej páky nižšiu rýchlosť.
	Tlmič nárazov je príliš uvoľnený alebo poškodený	Kontaktujte špecializovaného predajcu
Žiadna vibračná funkcia, resp. vibračná doska nedosahuje maximálnu rýchlosť	Poškodenie budiča alebo vibračnej dosky	Kontaktujte špecializovaného predajcu
	Hnací remeň je príliš uvoľnený a preklzuje na remenici	Nastavte alebo vymeňte hnací remeň
Únik oleja na motore alebo na budiči	Opotrebované tesnenia	Kontaktujte špecializovaného predajcu
	Netesnosti na telese	

Razlaga simbolov na napravi

Z uporabo simbolov v tem priročniku želimo vašo pozornost usmeriti na mogoča tveganja. Varnostni simboli in razlage, ki jih spremljajo, je treba natančno razumeti. Sama opozorila ne odpravijo tveganj in ne morejo nadomestiti ustreznih ukrepov za preprečevanje nesreč.

	Pred zagonom preberite navodila za uporabo in varnostne napotke ter jih upoštevajte!
	Nosite primerne delovne rokavice.
	Nosite zaščito za sluh. Zaradi vpliva hrupa lahko oglušite.
	Nosite zaščitna očala. Med delom nastajajo iskre ali drobci, trske in prah, ki jih izvrže iz naprave, ki lahko povzročijo izgubo vida.
	Uporabljajte zaščitne čevlje
	Prepovedano je odstranjevanje zaščitnih in varnostnih priprav ali njihovo spreminjanje.
	Prepoved kajenja v delovnem območju
	Ne držite se v vrtljivih delih.
	Ne dotikajte se vročih delov stroja.
	Pozor, tretje osebe ne smejo biti v bližini stroja!
	⚠ Pozor!
	V teh navodilih za uporabo smo mesta, ki zadevajo vašo varnost, označili s tem znakom.

Kazalo:	Stran:
1. Uvod	72
2. Opis naprave (sl. A).....	72
3. Obseg dostave	72
4. Namenska uporaba.....	72
5. Varnostne informacije	73
6. Tehnični podatki	75
7. Razpakiranje	75
8. Sestavljanje.....	75
9. Zagon	76
10. Čiščenje	77
11. Prevoz	78
12. Skladiščenje.....	78
13. Vzdrževanje.....	78
14. Odlaganje med odpadke in reciklaža.....	80
15. Pomoč pri motnjah	81

1. Uvod

PROIZVAJALEC:

scheppach
 Fabrikation von Holzbearbeitungsmaschinen GmbH
 Günzburger Straße 69
 D-89335 Ichenhausen

SPOŠTOVANI KUPEC,

želimo vam veliko veselja in uspeha pri delu z vašim novim strojem.

OB VESTILO :

V skladu z veljavnim zakonom o varnosti izdelkov proizvajalec te naprave ni odgovoren za poškodbe nastale na napravi ali z uporabo te naprave zaradi:

- neprimerne uporabe,
- neupoštevanja navodil za uporabo,
- popravila s strani nepooblaščenih neusposobljenih oseb,
- vgradnje in zamenjave neoriginalnih rezervnih delov,
- neprimerne uporabe,
- napak na električnem sistemu, nastalih zaradi neupoštevanja električne specifikacije za napravo in pravil VDE 0100, DIN 57113/ VDE 0113.

PRIPOROČILA:

Pred sestavo in uporabo stroja preberite celotna navodila za uporabo.

Navodila so namenjena vašemu lažjemu spoznavanju s strojem, njegovo pravilno rabo ter načini uporabe. Priročnik za uporabo vsebuje pomembna navodila o tem kako varno, ustrezno in ekonomično delati z vašim strojem, kako se izogniti nevarnosti, prihraniti stroške in skrajšati čas popravila ter izboljšati zanesljivost in podaljšati življenjsko dobo vašega stroja.

Poleg navodil za varno delovanje naštetih v tem priročniku, morate vedno upoštevati vse predpise za varno delo, ki veljajo v vaših državi.

Navodila za uporabo hranite v bližini stroja. Hranite jih v prozorni plastični mapi in jih s tem zaščitite pred vlago in umazanijo. Z navodili mora biti seznanjen vsak posameznik pred pričetkom dela s strojem. Stroj lahko uporabljajo le osebe, ki so bile usposobljene za njegovo uporabo in so seznanjene z nevarnostmi povezanimi z uporabo stroja. Upoštevati je potrebno minimalno starostno mejo za delo s strojem.

Poleg tukaj navedenih varnostnih navodil in posebnih predpisov, ki veljajo v vaši državi, je potrebno pri delu s strojem upoštevati še splošno uveljavljena tehnična pravila za rokovanje z napravami za obdelovanje lesa. Ne prevzemamo nikakršne odgovornosti za nezgode in poškodbe, nastale zaradi neupoštevanja teh navodil in varnostnih napotkov.

2. Opis naprave (sl. A)

1. Prestavna ročica
2. Nadzor hitrosti
3. Ročaj
4. Točka dviga
5. Motor
6. Generator
7. Osnovna plošča
8. Ročica
9. Odprtina za polnjenje olja generatorja
10. Svečka
11. Glušnik
12. Vzvod dušilne lopute
13. Pokrov rezervoarja za gorivo
14. Rezervoar za gorivo
15. Sestav krmiljenja hitrosti
16. Zagonska ročica
17. Odbojni zaganjalnik
18. Zračni filter
19. Merilna palica za olje
20. Izpusti zatič
21. Stikalo
22. Vijak prezračevanja
23. Merilna palica za olje
24. Ventil za gorivo

3. Obseg dostave

- Vibracijska plošča
- Komplet nastavljivih koles
- Komplet podloge za tlakovanje
- Vrečka za strojno opremo
- Priročnik za upravljavca

4. Namenska uporaba

Vibracijska plošča usmerja sile na rahli zemlji ali drugih materialih. Uporabite jo lahko za splošna dela pri gradnji cest, oblikovanju krajine in postavitvi zgradb. Vibracijska plošča poveča nosilnost, zmanjša prepustnost za vodo, preprečuje nanašanje zemlje, zmanjša nabrekanje ali krčenje zemlje. Še posebej je primerna za zgoščevanje vrtnih tlakovcev, jarkov, pri oblikovanju krajine in vzdrževalnih delih.

⚠ POZOR!

Vibracijska plošča ni zasnovana za uporabo na zlepljenih podlagah, kot je glina, ali trdih površinah, kot je beton.

Stroj se sme uporabljati samo v skladu s predvidenim namenom. Vsaka druga uporaba, ki presega to, ni v skladu z namenom. Za iz tega izhajajočo škodo ali poškodbe vseh vrst je odgovoren uporabnik/upravlja-vec in ne proizvajalec.

Obvezno upoštevajte varnostne napotke in navodila za montažo ter navodila za uporabo v priložniku za uporabo, saj lahko le tako omogočite ustrezno uporabo. Osebe, ki napravo upravljajo in vzdržujejo, morajo biti seznanjeni z vsebino teh navodil in morebitnimi nevarnostmi.

Poleg tega se je treba dosledno držati veljavnih ukrepov za preprečevanje nesreč.

Upoštevati je treba tudi druga splošna navodila s področja delovne medicine in varstva pri delu.

Spremembe na stroju v celoti izključujejo garancijo proizvajalca za poškodbe, do katerih pride kot posledica.

Stroj je dovoljeno uporabljati samo z originalni deli in originalnim priborom proizvajalca.

Upoštevati morate proizvajalčeve predpise glede varnosti, dela in vzdrževanja ter mere iz tehničnih podatkov.

Prosimo, upoštevajte, da naše naprave namensko niso konstruirane za gospodarsko, obrtno ali industrijsko uporabo. Ne prevzemamo nobene odgovornosti, če napravo uporabljate v gospodarskih, obrtnih ali industrijskih obratih ter enakih dejavnostih.

5. Varnostne informacije

Splošne varnostne informacije

- Razumite svojo napravo.
- Preberite in razumite navodila za upravljavca in nalepke pritrjene na stroj.
- Seznanite se z njegovo uporabo in omejitvami, prav tako kot s posebnimi potencialnimi nevarnostmi, ki so zanj značilne.
- Temeljito se seznanite s krmiljenjem in pravilnim delovanjem.
- Naučite se ustaviti stroj in hitro deaktivirati krmiljenje.
- Preberite vse varnostne napotke in navodila.
- Zagotovite, da ste prebrali in razumeli vsa navodila in varnostne ukrepe.
- Stroja ne poskušajte upravljati, dokler popolnoma ne razumete, kako pravilno upravljate in vzdržujete motor in kako se izognete poškodbam zaradi nezgod in/ali materialni škodi.
- Druge osebe, še posebej otroke, držite stran od delovnega območja.

Delovno območje

- Motorja nikoli ne zaganjajte v zaprtem prostoru. Izpušni plini so nevarni, saj vsebujejo ogljikov monoksid, ki je smrtonosni plin brez vonja.
- Enoto uporabljajte le v dobro prezračevanem območju na prostem. Stroja nikoli ne uporabljajte brez dobre vidljivosti ali svetlobe.

Osebna varnost

- Stroja ne upravljajte pod vplivom mamil, alkohola ali katerega koli zdravila, ki lahko vpliva na vašo sposobnost pravilne uporabe.

- Nosite ustrezna oblačila. Nosite težke dolge hlače, škornje in rokavice.
- Ne nosite ohlapnih oblačil, kratkih hlač in kakršnega koli nakita. Zavarujte dolge lase, tako da bodo nad nivojem ramen. Lase, oblačila in rokavice držite proč od gibljivih delov. Ohlapna oblačila, nakit ali dolgi lasje se lahko ujamejo v premikajoče dele. Stroj preverite pred zagonom.
- Varovala morajo biti nameščena in v delujočem stanju
- Prepričajte se, da vse matice, vijaki, itd pritrjeni.
- Stroja nikoli ne uporabljajte, ko je v okvari ali v slabem tehničnem stanju. Pred uporabo zamenjajte poškodovane, manjkajoče ali okvarjene dele.
- Preverite za uhajanje goriva.
- Napravo ohranjajte v varnem delovnem stanju. Stroja ne uporabljajte, če ga stikalo motorja ne vklopi ali izklopi.
- Vsak stroj na motorni bencinski pogon, ki ga ni mogoče krmiliti s stikalom motorja, je nevaren in ga je treba zamenjati.
- Navadite se preveriti, da so ključi in orodje za nastavljanje odstranjeni z območja stroja pred zagonom. Orodje ali ključ, ki ga pozabite na vrtečem delu stroja, lahko povzroči telesne poškodbe.
- Bodite pozorni, pazite kaj počnete in pri uporabi stroja uporabljajte zdravo pamet. Ne precenjujte svojih sposobnosti.
- Stroja ne uporabljajte, ko ste bos ali nosite sandale ali podobno lahko obutev. Nosite zaščitno obutev, ki bo varovala vaša stopala in bo izboljšala oprijem na spolzkih površinah.
- Vedno poskrbite za varno oporo in ravnotežje. To omogoča boljši nadzor stroja v nepričakovanih situacijah.
- Izogibajte se nenamernemu zagonu. Pred prevozom stroja ali izvajanjem vzdrževalnih del ali servisa na enoti se prepričajte, ali je stikalo motorja izključeno. Prevoz, vzdrževanje ali servisiranje na stroju z vključenim stikalom motorja privablja nesreče.

Varnost pri rokovanju z gorivom

- Gorivo je močno vnetljivo, njegovi hlapi lahko v primeru vžiga eksplodirajo.
- Pri uporabi bodite pazljivi, da zmanjšate možnost resnih telesnih poškodb.
- Pri dolivanju ali praznjenju rezervoarja za gorivo, uporabljajte le odobreno posodo za shranjevanje goriva, v čistem, dobro prezračevanem območju na prostem.
- Pri dolivanju goriva ali med upravljanjem enote ne kadite, ne omogočite nastajanja isker, odprtega ognja ali drugih virov vžiga v bližini območja.
- Rezervoarja za gorivo nikoli ne polnite v zaprtih prostorih. Ozemljene prevodne predmete, kot so orodja, držite stran od izpostavljenih, električnih delov pod napetostjo in povezav, da preprečite iskrenje ali obločnice. Ti bi lahko povzročili vžig plinov ali hlapov.

- Pred polnjenjem rezervoarja za gorivo vedno izključite motor in počakajte, da se ohladi. Nikoli ne odstranite pokrova rezervoarja za gorivo ali dolivajte goriva, ko motor deluje ali je vroč.
- Stroja ne uporabljajte, če veste, da iz sistema za gorivo uhaja gorivo. Počasi odprite pokrovček rezervoarja za gorivo, da razbremenite pritisk v rezervoarju. Rezervoarja za gorivo nikoli ne prenapolnite (nad zgornjo mejno oznako ne sme biti goriva). Varno zamenjajte vse pokrove rezervoarja za gorivo ter posode in razlito gorivo obrišite.
- Enote nikoli ne uporabljajte brez nameščenega pokrova za gorivo. Izogibajte se ustvarjanju vira vžiga PRI razlitem gorivu. Če se gorivo razlije, ne zaženite motorja, ampak stroj odstranite iz območja razlivanja, ter se izogibajte ustvarjanju virov vžiga, dokler se bencinski hlapi ne razpršijo.
- Gorivo shranjujte v posodah, ki so posebej oblikovane in odobrene za ta namen.
- Gorivo shranjujte v hladnem, dobro prezračevanem prostoru, varno oddaljeno od isker, odprtega ognja ali drugih virov vžiga. Nikoli ne shranjujte goriva ali stroja z gorivom v rezervoarju v prostor, kjer bi lahko hlapi prišli v stik z iskrami, odprtim ognjem ali drugimi viri vžiga, kot so grelniki, peči, sušilci za lase in podobno.
- Pustite, da se motor pred skladiščenjem v zaprtem prostoru ohladi.

Uporaba in nega stroja

- Nikoli ne dvigajte ali prenašajte stroja, medtem ko motor deluje.
- Stroja ne uporabljajte s silo.
- Uporabite pravi stroj za vašo aplikacijo. Pravi stroj bo bolje in varneje opravil delo, za katerega je zasnovan.
- Ne spreminjajte regulacije ali najvišje hitrosti motorja. Regulator krmili največjo varno delovno hitrost motorja.
- Motor naj ne deluje pri visoki hitrosti, ko z njim ne teptate.
- Ne vstavljajte rok ali nog v bližino vrtečih delov.
- Izogibajte se stiku z vročim gorivom, oljem, izpušnimi plini in vročimi površinami. Ne dotikajte se motorja ali glušnika. Ti deli se med delovanjem zelo segrejejo. Vroči ostanejo za kratek čas, tudi ko enoto izklopite.
- Pred izvajanjem vzdrževanja ali nastavitve počakajte, da se motor ohladi.
- Če stroj začne ustvarjati nenavaden hrup ali vibracije, motor takoj izklopite, odklopite kabel svečke in preverite vzrok. Neobičajen hrup ali vibracije na splošno opozarjajo na težave.
- Uporabljajte le priključke in dodatno opremo, ki jo je odobril proizvajalec. Če tega ne storite, lahko ima to za posledico telesne poškodbe

- Stroj vzdržujte. Preverite nepravilno ali zatikanje gibljivih delov, zlom delov in katere koli druge pogoje, ki lahko vplivajo na delovanje naprave. Če je stroj poškodovan, ga dajte pred uporabo popraviti. Mnoge nezgode povzročijo slabo vzdrževanje.
- Na motorju in glušniku ne sme biti trave, listov, prekomernega nabiranja masti ali ogljika, da zmanjšate možnost nevarnosti požara.
- Enote nikoli ne polivajte ali pršite z vodo ali katerokoli drugo tekočino.
- Ročaji morajo biti suhi, čisti in brez ostankov.
- Očistite po vsaki uporabi.
- Upoštevajte ustrezne zakone in predpise za odstranjevanje goriva, olja, itd, da obvarujete okolje.
- Nedelujoč stroj hranite izven dosega otrok in ne omogočite osebam, ki niso seznanjene s strojem ali temi navodili, da z njim upravljajo. Stroj je v rokah neusposobljenih uporabnikov nevaren.

Servis

- Pred čiščenjem, popravili, pregledom ali prilagoditvami motor izklopite in se prepričajte, da so se vsi gibljivi deli ustavili.
- Vedno se prepričajte, da je stikalo za motor v položaju „IZKLOP“. Odklopite kabel svečke in ga namestite v stran od vtikača, da preprečite nenamerni zagon.
- Stroj lahko servisira le usposobljeno osebje za popravila z originalnimi nadomestnimi deli. S tem zagotovite ohranjanje varnosti stroja.

Posebna varnostna pravila

- Da se izognete poškodbam, držite dlani, prste in noge stran od osnovne plošče.
- Primitve ročaj vibracijske plošče trdno z obema rokama. Če z obema rokama držite ročaj in imate noge izven dosega podnožja valjarja, si ne boste poškodovali rok, prstov in nog.
- Medtem ko motor deluje stroj vedno upravljajte od zadaj, nikoli ne hodite ali stojite pred strojem.
- Nikoli ne polagajte orodja ali kakršnega koli drugega predmeta pod vibracijsko ploščo. Če enota udari ob tujek, izključite motor, odklopite svečko, temeljito pregledajte stroj za kakršne koli poškodbe in jih odpravite pred ponovno uporabo stroja.
- Stroja ne preobremenite preko zmogljivosti s preglobokim teptanjem v enem prehodu ali s previsoko hitrostjo.
- Nikoli ne uporabljajte enote pri visoki hitrosti na trdih ali spolzkih površinah.
- Bodite izredno previdni pri uporabi na ali pri prečkanju prodnatih cest, pešpoti ali cest.
- Bodite pozorni na skrite nevarnosti in promet. Ne prevažajte potnikov.
- Ko motor deluje nikoli ne zapustite upravljalnega položaja in pustite vibracijske plošče brez nadzora.
- Motor vedno izključite, ko ne teptate ali hodite od ene lokacije na drugo.

- Ne približujte se robom jarkov in se izogibajte dejavnostim, ki lahko povzročijo prevrnitev vibracijske plošče. Po pobočjih se vedno vzpenjajte previdno, po neposredni poti in vzvratno, da preprečite prevrnitev vibracijske plošče na upravljavca.
- Enoto vedno parkirajte na trdno in ravno površino in orodje izključite.
- Da zmanjšate izpostavljenost vibracijam, omejite delovni čas in imejte občasne odmore za zmanjšanje ponovitev in omogočite počitek rok. Zmanjšajte hitrost in silo, s katerima opravljate ponavljajoče gibanje.

Preostala tveganja

Stroj je narejen skladno s stanjem v tehniki in priznanimi varnostno tehničnimi pravili. Kljub temu lahko pride pri delu do pojava ostalih tveganj.

- Poleg tega so lahko kljub vsem zadevnim preventivnim ukrepom prisotna ostala tveganja, ki niso očitna.
- Ostala tveganja lahko minimizirate, če skupaj upoštevate »varnostne napotke« in »namensko uporabo« ter navodila za uporabo.
- Izogibajte se naključnemu zagonu stroja.
- Uporabite orodje, ki je priporočeno v tem priročniku. S tem dosežete, da vaš stroj doseže optimalno moč.
- Kadar žaga deluje, rok ne smete vstaviti v delovno območje.

6. Tehnični podatki

Motor	1-valjni-4-taktni-OHV motor
Zmogljivost batov	196 cm ³
Moč motorja	4,8 kW / 6,5 PS
Prostornina rezervoarja	3,5 l
Velikost delovne plošče (D x S)	630 x 430 mm
Tlak stiskanja	30 kN
Hitrost vožnje	25 m/min
Udarci ob vibracijah	4300 vpm
Globina teptanja	40 cm
Najv. dovoljen kot motorja	20°
Teža	125 kg

Predmet tehničnih sprememb!

Hrup in vibracije

⚠ Warning: Hrup ima lahko hude posledice za vaše zdravje. Če hrup stroja prekorači 85 dB (A), uporabljajte ustrezno zaščito sluha.

Karakteristike hrupa

Nivo moči zvoka L_{WA}
103,47 dB(A) (EN ISO 3744)

Nivo moči zvok L_{pA}
83,47 dB(A) (EN ISO 11201)

Negotovost $K_{wa/pA}$
2,72 dB(A)

Vibracijske značilnosti

Tresljaji a_h 30 m/s²

7. Razpakiranje

Odprite embalažo in previdno vzemite ven orodje.

Odstranite embalažni material ter ovojna in transportna varovala (če obstajajo).

Preverite, če je obseg dostave popoln in preverite orodje ter dele pribora, če so utrpeli poškodbe ob transportu. V primeru reklamacij morate takoj obvestiti prevoznika. Kasnejših reklamacij ne bomo priznali.

Po možnosti embalažo shranite do preteka garancijskega časa.

Pred uporabo morate s pomočjo navodil za uporabo spoznati napravo.

Za pribor, obrabne in nadomestne dele uporabljajte samo originalne dele. Nadomestne dele dobite pri svojem specializiranem trgovcu.

Pri naročanju navedite naše številke artiklov in tip ter leto izdelave naprave.

⚠ POZOR!

Naprava in embalažni material nista otroški igrači! Otroci se ne smejo igrati s plastičnimi vrečkami, folijami in majhnimi deli! Obstaja nevarnost da delce pogoltnejo in se zadušijo!

8. Sestavljanje

⚠ POZOR!

Pred zagonom obvezno v celoti montirajte napravo!

Transportni voziček (sl. B + C)

Za ročno spreminjanje položaja vibracijske plošče jo lahko opremite s priloženim transportnim vozičkom.

Pred namestitvijo transportnega vozička izključite motor stroja! Dokler se stroj nahaja na transportnem vozičku, motor stroja ne sme delovati! Preden zaženete stroj, odstranite transportni voziček!

- Transportni voziček namestite pod vodilo (8)
- Stroj previdno potisnite naprej po vodilu (8), dokler ne stoji na sprednjem robu osnovne plošče in nato transportni voziček potisnite pod osnovno ploščo (7).
- Transportni voziček mora biti z aretirnim kavljem zaklenjen v odprtino na osnovni plošči (7)!
- Stroj lahko sedaj premikate z vodilom (8).

Snemanje transportnega vozička poteka v obratnem vrstnem redu.

⚠ **Pozor:** Transportni voziček uporabljajte samo na ravni in trdni površini ter na krajših razdaljah.

Komplet podloge za tlakovanje (sl. D)

Prozorna gumijasta podloga za tlakovanje omogoča tiho in nežno stiskanje betonskih plošč, kamnov, opeke in blokov.

Pritrdite podlogo za tlakovanje na osnovno ploščo (7), kot je prikazano. Poravnajte luknje v osnovni plošči, podlogi za tlakovce in vpenjalni plošči in jo pritrdite z vijaki in ploskimi podložkami.

Motorno olje (sl. E)

⚠ **Pred zagonom preverite motorno olje!**

9. Zagon

⚠ POZOR!

Pred zagonom obvezno v celoti montirajte napravo!

Ročaj (sl. A; 3)

Pri uporabi valjarja uporabite ta ročaj (3) za vodenje.

Prestavna ročica (sl. A; 1 in sl. F)

Ko potisnete ročico (1) naprej, se bo valjar premikal naprej. Ko potegnete ročico (1) nazaj, se bo valjar premikal v nasprotno smer.

Nadzor hitrosti (sl. A; 2)

Ročica za nadzor hitrost (2) upravlja hitrost motorja. Premikanje ročice za nadzor hitrosti (2) v prikazanih smereh poviša ali zniža hitrost motorja.

Hitro =

Počasi =

Ročica (sl. A; 8)

Med delovanju valjarja je ta ročica (8) v položaju obrnjenem navzdol. Ko je valjar skladiščen, premaknite ročico (8) v pokončni položaj.

Zaklepni zatič ročice (sl. G)

Se uporablja za zaklepanje krmila v pokončnem položaju za prevoz in skladiščenje. Vodilo (8) potisnite naprej in ga zaklenite z nastavljivimi zatiči.

Dvižna točka (sl. A; 4)

Se uporablja za dviganje stroja z dvigalom ali drugo dvižno napravo.

Varovalo jermena (sl. H)

Odstranite to varovalo za dostop do klinastega jermena. Valjarja nikoli ne zaženite brez varovala klinastega jermena. Če varovalo klinastega jermena ni nameščeno, obstaja možnost ujetja rok med klinasti jermen in sklopko, kar lahko povzročilo resne poškodbe in telesno škodo.

Generator

Ekscentrična utež nameščena na gredi generatorja v ohišju generatorja se s sklopko in jermenskim pogonskim sistemom poganja z visoko hitrostjo. Obračanje gredi pri visoki hitrosti povzroči hitro udarjajoče gibanje stroja z dviganjem in spuščanjem, prav tako kot prenos gibanja naprej.

Stikalo motorja (sl. A; 21)

Stikalo motorja (21) omogoča in onemogoča sistem vžiga. Za delovanje motorja mora stikalo motorja biti v položaju VKLON.

Z obračanjem stikala motorja (21) v položaj IZKLON, se motor izklopi.

Redna menjava olja je zelo pomembna.

Cev za izpuščanje olja (sl. L)

Delovanje motorja z umazanim oljem lahko povzroči prezgodnjo obrabo in okvaro motorja. Redna menjava olja je zelo pomembna. Gibka cev za izpuščanje olja je namenjena izpustu olja v ustrezno posodo.

Pregledi pred delovanjem

Pregled

- Poglejte okoli in pod motorjem za znake puščanja olja ali bencina.
- Poglejte za znake poškodb.
- Preverite, da so vsa varovala in pokrovi na mestu, in vse matice in vijake privijte

Preverjanje olja (sl. E)

- Odstranite merilno palico za olje (19) in jo očistite.
- Vstavite merilno palico za olje (19) in preverite nivo olja brez vijačenja navzdol.
- Če je nivo olja prenizek, dodajte priporočeno olje
- Ko končate, znova sestavite in privijte merilno palico za olje (19).

Preverjanje goriva

- Najprej zaustavite motor, odprite pokrov za gorivo, in preverite nivo goriva. Če je nivo goriva prenizek, gorivo napolnite, ko končate, privijte pokrov za gorivo.
- Pri dodajanju goriva ga ne napolnite čez rob uplinjača (največja količina goriva).
- Priporočamo uporabo neosvinčenega bencina z oktanskim številom nad 90. Pri neosvinčenem bencinu se pojavi manj nalaganja ogljika in se podaljša življenjska doba izpušnega sistema.
- Ne uporabljajte rabljenega goriva in goriva onesnaženega z oljem, izogibajte se vdoru umazanije in vode v rezervoar za gorivo

Zagon motorja (sl. I)

- Premaknite ročico ventila za gorivo (24) v položaj VKLOP. Za zagon hladnega motorja premaknite dušilno loputo (12) v položaj ZAPRTO
- Za ponovni zagon toplega motorja pustite ročico dušilne lopute (12) v odprtem položaju
- Ročico za hitrost (2) premaknite v stran od položaja POČASI, približno za 1/3 poti proti položaju HITRO.
- Premaknite prestavno ročico (1) v nevtralni položaj.
- Obrnite stikalo motorja (21) v položaj VKLOP.
- Aktivirajte zaganjalnik (17).

Odbojni zaganjalnik (17)

Rahlo potegnite ročaj zaganjalnika (16), dokler ne začutite upora, nato ga hitro potegnite, ročaj zaganjalnika (16) nežno sprostite.

Če je ročica dušilne lopute (12) za zagon motorja bila premaknjena v položaj ZAPRTO, jo, ko se motor ogreje, počasi premaknite v položaj ODPRTO. Ko se motor ogreje, potegnite ročico za hitrost (2), da pospešite hitrost motorja in pomaknite prestavno ročico (1) v zelen položaj. Plošča bo začela vibrirati in nadaljujete lahko s teptanjem.

Premikanje naprej in nazaj (sl. F)

Smer premikanja je določena s krmilnikom upravljanja (1) delovanja. Glede na položaj krmilne ročice ploščica tepta v smeri naprej ali vzvratno.

1. Za premikanje valjarja v smeri naprej, potisnite prestavno ročico (1) naprej.
2. Za premikanje valjarja vzvratno, potegnite prestavno ročico (1) nazaj

⚠ Ne uporabljajte plošče na betonu ali na zelo trdih, suhih, utrjenih površinah. Ploščica bo skakala in ne vibrirala in to lahko poškoduje ploščo in motor.

Število prehodov potrebnih za doseganje zelene stopnje zbijanje je odvisno od tipa vsebnosti vlage v tleh. Največja zgoščenost tal je dosežena, ko opazite pretiran povratni udarec.

Pri vzvratnem pomikanju mora upravljalavec vibracijsko ploščo usmerjati bočno z vodilnim ročajem, tako da vas ne bo stisnilo med ročaj in morebitno oviro. Posebna previdnost je potrebna pri delu na neravnih tleh ali pri stiskanju grobega materiala.

Pri delu s strojem pod takimi pogoji poskrbite za trdno oporo. Med delovanjem stroj vodite, vendar pustite valjarju samostojno delovanje. Potiskanje ročaja navzdol ni potrebno in povzroča obrabo amortizerja. Na ravni površini se valjar hitro premakne naprej. Na neravnih površinah ali naklonih bo morda potreben rahel pritisk naprej kot pomoč valjarju pri napredovanju.

Pri uporabi podlage za tlakovanje pritrdite podlago na spodnjo stran plošče, da preprečite krušenje ali brušenje površine kamnov.

Medtem ko je določena količina vlage v tleh potrebna, lahko prekomerna vlaga povzroči sprijemanje delcev tal in prepreči dobro zgoščevanje. Če je zemlja zelo mokra, pustite, da se pred stiskanjem nekoliko posuši.

Če je zemlja tako suha, da se med delovanjem plošče pojavijo oblaki prahu, morate v zmleti material dodati nekaj vlage za izboljšanje teptanja. S tem boste prav tako zmanjšali servisiranje zračnega filtra

Naslednje točke je treba upoštevati pri teptanju na nagnjenih površinah (pobočja, nasipi):

1. Naklonom se približajte samo s spodnje strani (naklone, ki jih lahko zlahka premagate navzgor, lahko brez tveganja teptate navzdol).
2. Upravljalavec ne sme nikoli stati v smeri spusta.
3. Ne presežite naklona 20°.

⚠ Če bi ta naklon presegli, bi to imelo za posledico odpoved sistema za mazanje motorja (mazanje in neizogibno vodi do okvare pomembnih komponent motorja)

Zaustavljanje motorja

Za zaustavitev motorja v sili preprosto obrnite stikalo motorja (21) v položaj IZKLOP. V običajnih pogojih uporabite naslednji postopek.

1. Če želite valjar ustaviti med gibanjem, vrnite ročico dušilne (2) lopute motorja v položaj mirovanja
2. Počakajte minuto ali dve, da se motor ohladi, preden ga zaustavite.
3. Obrnite stikalo motorja (21) v položaj „IZKLOP“.
4. Če je nameščen, izklopite ventil za gorivo (24).

⚠ Za izklop motor ne premaknite krmiljenja dušilne lopute (12) v ZAPRTO.

Pride lahko do prezgodnjega vžiga ali okvare motorja.

Prosti tek

Nastavitev krmilne ročice hitrosti v položaj POČASI zmanjša obremenitev motorja, ko valjarja ne uporabljate za teptanje.

Znižanje števila vrtljajev motorja v prosti tek podaljša življenjsko dobo motorja, kakor tudi varčevanje goriva in zmanjšanje ravni hrupa stroja.

10. Čiščenje

⚠ POZOR!

Pred izvajanjem čistilnih del morate vedno izklopiti motor in odstraniti priključek vžigalne svečke. Priporočamo, da napravo očistite neposredno po vsaki uporabi.

Z mehko ščetko, sesalnikom ali stisnjenim zrakom odstranite usedline z vibracijske plošče.

Spodnjo stran kompresorja očistite takoj, ko se delci oprimejo utrjenega dna. Stroj ne deluje dobro, če spodnja stran ni gladka in čista.

Napravo redno čistite z vlažno krpo in malo mazavega mila. Ne uporabljajte čistil ali topil, ker lahko poškodujejo plastične dele naprave. Pazite, da v notranjost naprave ne vdre voda.

⚠ POZOR!

Za čiščenje vibracijske plošče ne uporabljajte »visokotlačnega čistilnika«. Voda lahko vdre v zatesnjene predele stroja ter povzroči škodo na vretenih, batih, ležajih ali motorju. Visokotlačni čistilniki skrajšajo uporabno dobo stroja in poslabšajo upravljanje.

11. Prevoz

Za težo stroja glejte tehnične podatke. Da preprečite opekline ali nevarnost požara, počakajte, da se motor ohladi, preden stroj dvignete/prevažate ali ga skladiščite v zaprtih prostorih.

Pri spreminjanju položaja stroja ga lahko opremite s priloženim transportnim vozičkom (glejte namestitev transportnega vozička)

Natovarjanje stroja:

Dvignite enoto z dviznim kavljem na voziček z ograjo. Uporabite zanesljive verige, kabel ali jermen ustrezne dvizne nosilnosti.

Enoto morate prevažati v pokončnem položaju, da preprečite razlitje goriva. Stroja ne položite na stran ali vrh. Med dviganjem/prevozom zapahnite ročico z zaklepnim zatičem. Med transportom zatakните ročaj z nastavljivimi zatiči.

Med prevozom pritrdite ali privežite enoto z dviznim kavljem ali na voziček z ograjo.

⚠ Pri nepravilnem dviganju lahko stroj pade in se poškoduje ali povzroči poškodbe. Dvigajte le z dviznim kavljem.

12. Skladiščenje

Če Kompaktorji plošča ne bo uporabljal za obdobje, daljše od 30 dni, sledite spodnjim korakom, da pripravite svoje enote za shranjevanje.

1. Povsem izpraznite rezervoar za gorivo. Shranjeno gorivo vsebuje etanol ali MTBE, ki lahko zastari v 30 dneh. Staro goriva ima visoko vsebnost gume in lahko zamaši uplinjač in omeji pretok goriva.
2. Zaženite motor in ga pustite teči, dokler se ne ustavi. S tem zagotovite, da gorivo ne ostane v uplinjaču. Motor naj deluje, dokler se ne ustavi. S tem preprečite nastanek usedlin v notranjosti uplinjača in morebitne poškodbe motorja.
3. Ko je motor še topel, izpustite olje iz motorja. Napolnite s svežim oljem.
4. Pustite, da se motor ohladi. Odstranite svečko in nalijte 60 ml visoko kakovostnega motornega olja SAE-30 v cilinder. Počasi potegnite kabel zaganjalnika, da se olje porazdeli. Ponovno namestite svečko

⚠ **Odstranite svečko in izpustite vse olje iz cilindra preden poskušate enoto zagnati po skladiščenju.**

5. Iz posode s plovcem odtočite obstoječe gorivo (glejte »Čiščenje posode s plovcem«)
6. Uporabite čisto krpo za čiščenje zunanosti valjarja in ohranjanje zračnikov brez ovir.

⚠ **Za čiščenje plastičnih delov ne uporabljajte močnih detergentov ali čistil na osnovi nafte. Kemikalije lahko poškodujejo plastiko.**

7. Kot je prikazano pritrdite ročaj z zaklepnim zatičem.
8. Skladiščite vibracijsko ploščo v pokončnem položaju v čisti, suhi stavbi z dobrim prezračevanjem.

⚠ **Valjarja z gorivom ne shranjujte v ne-prezračevanem prostoru, kjer lahko hlapi goriva dosežejo ogenj, iskre, kontrolne lučke ali katere koli vire vžiga. Uporabljajte samo odobrene posode za gorivo.**

Napravo in njen pribor skladiščite v temnem, suhem prostoru, ki je zaščiten pred zmrzaljo in izven dosega otrok. Idealna temperatura skladiščenja je med 5 in 30°C.

Orodje shranjujte v originalni embalaži.

Pokrijte orodje, da ga zaščitite pred prahom in vlago. Navodila za uporabo hranite ob orodju.

13. Vzdrževanje

Pozor!

Pred izvajanjem vzdrževalnih del ali morate vedno izklopiti motor in odstraniti stikalo za vžigalno svečko. Vzdrževanje vašega valjarja bo zagotavljajo dolgo življenjsko dobo stroja in njegovih sestavnih delov. Preventivno vzdrževanje. Izklopite motor. Motor mora biti hladen. Pustite ročico za hitrost motorja v položaju POČASI in odstranite kabel svečke s svečke in zavarujte. Preglejte splošno stanje plošče valjarja. Preverite za sproščene vijake, neporavnava ali zatikanje gibljivih delov, razpokane ali zlomljene dele in katero koli drugo stanje, ki bi lahko vplivalo na varno delovanje.

Odstranite vso umazanijo iz plošče valjarja z mehko krtačo, vakuumom ali stisnjenim zrakom. Nato za mazanje vseh gibljivih delov uporabite premium kakovostno lahko strojno olje. Očistite dno podnožja valjarja, kakor hitro se pojavi oprijemanje prsti, ki jo teptate. Enota ne more opravljati dobrega dela, če spodnja površina ni gladka in čista. Zamenjajte kabel svečke.

⚠ Za čiščenje plošče valjarja nikoli ne uporabljajte „visokotlačnega čistilnika“. Voda lahko prodre v zatesnjene dele enote in poškoduje vretena, jermenice, ležaje ali motor. Uporaba visokotlačnih čistilcev bo imela za posledico skrajšano življenjsko dobo ter zmanjšanje uporabnosti.

Preverjanje in zamenjava klinastega jermena (sl. H + J).

Da zagotovite optimalen prenos moči od motorja do ekscentrične gredi, mora klinasti jermen biti v dobrem stanju.

1. Izključite motor.
2. Motor mora biti hladen.
3. Odstranite varovalo jermena (i), da pridobite dostop do klinastega jermena. Preverite stanje klinastega jermena. Če je kateri klinasti jermen razpokan, obrabljen ali steklen, ga je treba takoj ko je možno zamenjati.
4. Odvijte 4 zaklepne matice (M12) v gumijastih odbojnikih.

Zamenjava klinastega jermena

Zdrsnete stari jermen s kolesa jermenice in namestite nov jermen. Položite jermen čez jermenico motorja in jermenico napnite.

5. Pogonski jermen (a) napnite, ko ima več kot 10-15 mm popuščanja (pritisnite s palcem).
6. Obrnite vse 4 ekscentrike (x) navzgor za napenjanja jermena in navzdol, za sproščanje.
7. Ponovno namestite varovalo jermena

⚠ Pri odstranjevanju ali nameščanju pogonskega jermena, bodite previdni, da si ne ujamete prstov med jermen in jermenico.

Zamenjava olja generatorja (sl. K)

Ohišje generatorja je predservisirano z tekočino za samodejne menjalnike SAE 10 W 30 ali enakovredno. Tekočino zamenjajte po 200 urah delovanja.

1. Pred zamenjavo olja generatorja počakajte, da se ohladi.
2. Nagnite ploščo proti odtočni posodi, ki vam bo v pomoč pri odstranitvi vsega uporabljenega olja in delcev.
3. Odstranite čep za izpust olja iz sklopa generatorja. Preglejte olje za kovinske ostružke kot preventivni ukrep za prihodnje težave.

4. Ko je olje popolnoma izpuščeno iz stroja, ponovno namestite čep za izpust.
5. Vrnitev ohišje plošče v pokončni položaj.
6. Dodajte olje v ohišje generatorja skozi odprtino nastavka za polnjenje.
7. Nanesite tesnilo na nastavek za polnjenje in ga ponovno namestite.

⚠ Ne prenapolnite - prenapolnjenost lahko povzroči previsoko temperaturo generatorja.

Zamenjava motornega olja (sl. L)

Olje morate prvič zamenjati po 20 urah delovanja nato vsakih 100 obratovalnih ur.

1. Na gibki cevi (b) odvijte cevno objemko (a) in odstranite navojni čep. Cev speljite v ustrezno kad.
2. Odprite pokrovček za polnjenje (merilna palica) (19) in pustite, da olje izteče
3. Gibko cev (b) ponovno zaprite z vijakom in zategnite cevno objemko.
4. Napolnite olje (0,4 l), preverite z merilno palico in zaprite.
5. Počasi 5-krat potegnite zaganjalnik, tako da se olje razširi (brez vžiga).

Priporočena je uporaba motornega olja SAE 10W-30 ali SAE 10W-40 (glede na obratovalno temperaturo).

Odstranite odpadno olje v skladu s predpisi v vaši državi. Odpadnega olja ni dovoljeno spuščati na tla ali ga mešati z drugim odpadnim materialom.

Pomemben namig v primeru pošiljanja plošč na servis: glej Zamenjava motornega olja - Vzdrževanje

Praznjenje rezervoarja za gorivo

1. Alternativna možnost

Med odtočitvijo bencina odprite pokrovček rezervoarja (13) in bencin popolnoma izpraznite v ustrezno veliko posodo tako, da rezervoar nagnete ali bencin izsesate. Ponovno zaprite pokrov rezervoarja (13).

2. Alternativna možnost

Pripravite ustrezno posodo in odprite izpustni vijak na posodi s plovcem (sl. N). Nato odstranite pokrov rezervoarja (13) in odprite zaporni ventil za bencin. Sistem se popolnoma izprazni. Ponovno zaprite pokrov rezervoarja (13).

Čiščenje/menjava zračnega filtra (sl. P)

- Odvijte krilno matico (f) in odstranite pokrovček zračnega filtra (c)
- Preverite, ali so na pokrovčku zračnega filtra (c) luknje ali praske. Poškodovani element zamenjajte.
- Odvijte notranjo krilno matico (f) in previdno odstranite papirnati vložek filtra (e) s penastim vložkom filtra (d).

- Obrišite umazanijo na notranji strani ohišja filtra s čisto in vlažno krpo. Pazite, da umazanija ne zaide v odprtino (g). Med čiščenjem filtra pokrovček zračnega filtra (c) ponovno namestite na ohišje filtra.
- S papirnatega vložka filtra (e) previdno odstranite penasti vložek filtra (d). Oba dela preverite za poškodbe. Poškodovane vložke zamenjajte.
- Penasti vložek filtra (d) očistite s toplo vodo in blago milnico. Temeljito ga izperite s čisto vodo in pustite, da se dobro posuši.
- Penasti vložek (d) potopite v čisto motorno olje in odvečno olje iztisnite.
- Da bi odstranili umazanijo s papirnatega vložka filtra (e), ga iztepite na trdi podlagi. Umazanije ne smete nikoli odstranjevati s ščetkanjem, saj jo tako stisnete med vlakna.
- Penasti vložek (d) namestite na papirnati vložek filtra in zračni filtrirni element ponovno namestite skupaj s tesnilom.
- Odvijte prvo krilno matico (f) na papirnatem vložku filtra
- Namestite pokrovček zračnega filtra (c) in ga pritrдите z drugo krilno matico (f)

⚠ Pozor: Motor ne sme nikoli delovati brez vložka zračnega filtra ali s poškodovanim vložkom zračnega filtra. Tako lahko umazanija zaide v motor, kar lahko povzroči škodo na motorju. Garancija proizvajalca preneha veljati.

Čiščenje/menjava vžigalne svečke (sl. M)

⚠ Pozor: Vžigalno svečko (10) demontirajte samo, ko je motor hladen!

Po potrebi vžigalno svečko (10) očistite ali zamenjajte.

- Snemite stikalo za vžigalne svečke ter odstranite morebitno umazanijo na področju vžigalnih svečk.
- Odvijte in preverite vžigalno svečko (10).
- Preglejte izolator. Pri poškodbah, npr. praskah ali drobcih, vžigalno svečko zamenjajte.
- Elektrode vžigalnih svečk očistite z žično krtačko.
- Preverite in nastavite razmik med elektrodami. Da lahko motor učinkovito deluje, mora biti med elektrodami vžigalne svečke pravilna razdalja (0,7–0,8 mm).
- Ročno privijte vžigalno svečko (10) in jo zategnite s ključem za vžigalne svečke za približno 1/4 obrata.
- Stikalo za vžigalne svečke namestite na vžigalno svečko (10).

Čiščenje posode s plovcem (sl. N + O)

⚠ Pozor: Posodo s plovcem demontirajte samo, ko je motor hladen!

1. Zategnite zaporni ventil za gorivo (24).
2. Sprostite izpustni vijak na posodi s plovcem in gorivo odtočite v ustrezno posodo.
3. Ponovno pritrđite izpustni vijak
4. Sprostite pritrđilni vijak posode s plovcem

5. Posodo s plovcem in radialni tesnilni obroček odvijte ter ju temeljito očistite v nevnetljivem razredčilu in pustite, da se posušita. Preverite, ali so na radialnem tesnilnem obročku vdolbine in poškodbe.
6. Oba dela ponovno privijte.
7. Odprite zaporni ventil za gorivo in preverite za mesta, ki ne tesnijo.

V primeru povpraševanja morate navesti spodnje podatke:

- Podatki tipske ploščice stroja
- Podatki tipske ploščice motorja

Pomemben napotek v primeru popravila:

Ko pripravljate napravo za popravilo, pazite, da generator iz varnostnih razlogov na servis pošljete brez olja in bencina.

Service informacije

Upoštevajte, da so nekateri deli tega izdelka izpostavljeni naravni obrabi zaradi uporabe oz. da so nekateri deli potrošni material.

Obrabni deli*: Vžigalna svečka, olje, jermeni, gume mat, Zračni filter

* ni nujno, da je v obsegu dobave!

14. Odlaganje med odpadke in reciklaža

Naprava je zaradi preprečitve poškodb pri transportu v embalaži. Ta embalaža je iz surovine in je zato ponovno uporabna ali jo lahko vrnete v surovinski cikel. Naprava in njen pribor so iz različnih materialov, kot npr. iz kovine in umetnih snovi. Okvarjene sestavne dele zavrzite med posebne odpadke. Povprašajte v specializirani trgovini ali v občinski upravi!











15. Pomoč pri motnjah

V naslednji tabeli so prikazani simptomi napak in opisana pomoč, če vaša naprava ne deluje pravilno. Če s tem ne morete lokalizirati in odpraviti težave, se obrnite na svoj servis.

Problem	Vzrok	Popravilo
Motor se ne zažene	Žica vžigalne svečke je iztaknjena.	Varno vtaknite žico v vžigalno svečko.
	Brez goriva ali postano gorivo	Napolnite posodo za gorivo s čistim gorivom.
	Ročica za plin ni v pravilnem začetnem položaju.	Prestavite ročico za plin v začetni položaj..
	Dušilna loputa ni v položaju ON	Ročica za plin mora biti v položaju dušilne lopute za hladen zagon motorja.
	Zamašena cev za gorivo	Očistite cev za gorivo.
	Poškodovana vžigalna svečka	Očistite, prilagodite razmak ali zamenjajte.
	Zalivanje motorja z gorivom	Počakajte nekaj minut in ponovno zaženite, vendar ga ne aktivirajte.
Neenakomerno delovanje motorja	Žica vžigalne svečke je iztaknjena.	Povežite in pritrdite žico v vžigalno svečko.
	Naprava deluje z dušilno loputo.	Prestavite gumb dušilne lopute na OFF
	Zamašena cev za gorivo ali postano gorivo.	Očistite cev za dotok goriva. Napolnite posodo za gorivo s čistim gorivom.
	Zamašen ventilator.	Očistite ventilator.
	Voda ali umazanija v sistemu za gorivo.	Izpraznite posodo za gorivo. Napolnite jo s svežim gorivom.
	Umazan zračni filter.	Očistite ali zamenjajte zračni filter.
Motor se pregreva	Umazan zračni filter	Očistite ali zamenjajte zračni filter
	Oviran pretok zraka	Odstranite ohišje ventilatorja in očistite.
Motor se ne ustavi kadar je ročica za plin nastavljena na STOP, oziroma hitrost motorja se ne povečuje s prilagoditvijo ročice za plin.	Okruški ovirajo povezavo z ročico za plin	Očistite stran umazanijo in okruške.
Kompaktor je težko upravljati med delom (stroj poskakuje).	Previsoka hitrost na pretrdih tleh.	Nastavite ročico za plin na manjšo hitrost.
	Blažilnik udarcev je razrahljan ali poškodovan	Obrnite se na specializiranega trgovca
Funkcija vibriranja ne deluje oz. vibrirajoča plošča ne doseže najvišjega št. vrtljajev	Poškodba na vzbujalniku ali vibrirajoči plošči	Obrnite se na specializiranega trgovca
	Pogonski jermen je razrahljan in drsi na jermenico	Pogonski jermen nastavite ali ga zamenjajte
Izguba olja pri motorju ali vzbujalniku	Obrabljena tesnila	Obrnite se na specializiranega trgovca
	Netesna mesta na ohišju	

Szimbólumok magyarázata

A jelen kézikönyvben használt szimbólumok célja, hogy felhívják a figyelmet a lehetséges kockázatokra. A biztonsági szimbólumokat, valamint az ezeket kísérő magyarázatokat pontosan értelmezni kell. Maguk a figyelmeztetések nem hátrítják el a kockázatokat, és nem helyettesítik a balesetek megelőzése érdekében hozott megfelelő intézkedéseket

	Üzembe helyezés előtt olvassa el a kezelési útmutatót és a biztonsági előírásokat, és mindig tartsa be azokat!
	Viseljen hallásvédőt!
	Viseljen védőszemüveget!
	Viseljen biztonsági lábbelit.
	Viseljen munkakesztyűt.
	A védő berendezések és biztonsági berendezések eltávolítása vagy módosítása tilos.
	Dohányzás és nyílt láng használata tilos.
	Ne érintse meg a forró géprészeket.
	Az elsodort tárgyak sérüléseket okozhatnak.
	A nem résztvevő személyeket tartsa távol a készüléktől.
⚠ Figyelem!	A jelen kezelési útmutatóban az Ön biztonságával kapcsolatos helyeket ez a szimbólum jelöli

Tartalomjegyzék:	Oldal:
1. Bevezetés.....	84
2. A készülék leírása (A. ábra).....	84
3. Szállított elemek.....	84
4. Rendeltetésszerűi használat.....	84
5. Biztonsági utasítások.....	85
6. Technikai adatok.....	87
7. Kicsomagolás.....	87
8. Az üzembe helyezés előtt.....	88
9. Beüzemelés.....	88
10. Tisztítás.....	90
11. Szállítás.....	90
12. Tárolás.....	90
13. Karbantartás.....	91
14. Megsemmisítés és újrahasznosítás.....	93
15. Semmisítés és újrahasznosítás.....	93

1. Bevezetés

GYÁRTÓ:

scheppach

Fabrikation von Holzbearbeitungsmaschinen GmbH
Günzburger Straße 69
D-89335 Ichenhausen

TISZTELT VÁSÁRLÓ!

Sok örömet és sikert kívánunk Önnek, amikor az új készülékét használja.

ÚTMUTATÁS:

A hatályban lévő termékfelelősségi törvény értelmében a berendezés gyártója nem vonható felelősségre a berendezésen vagy vele kapcsolatban keletkező károkért a következő esetekben:

- szakszerűtlen kezelés,
- a használati utasítások be nem tartása,
- harmadik személy által végzett, szakképzetlen javítások,
- nem eredeti alkatrészek beszerelése és cseréje,
- szakszerűtlen használat.

JAVASLATOK:

Mielőtt a berendezést összeszerelné, és üzembe helyezné olvassa el a használati útmutató teljes szövegét.

Az üzemelési utasítások célja a készülékkel való ismerkedésének megkönnyítése és a használati lehetőségeinek megismertetése.

Az üzemelési utasítások fontos megjegyzéseket tartalmaz a készülék biztonságos, szakszerű és gazdaságos használatával kapcsolatban, a veszélyek elkerülésére, a javítási költségek megspórolására, a kiesési idő csökkentésére, és a készülék megbízhatóságának és élettartamának növelésére.

A használati útmutatóba foglalt biztonsági utasításokon kívül mindenképpen be kell tartani a nemzeti érvényben lévő szabályozásokat a készülék üzemelésével kapcsolatban.

Az üzemelési utasításokat helyezze egy tiszta, műanyag mappába, hogy megóvja a szennyeződéstől és a nedvességtől, és tárolja a készülék közelében.

A munka elkezdése előtt minden gépkezelőnek el kell olvasnia az utasításokat és gondosan be kell tartania őket. Csak olyan személyek használhatják a készüléket, akiket kiképeztek a gép használatáról, és a lehetséges veszélyekről, illetve kockázatokról. Be kell tartani az előírt minimális kort.

A jelen üzemelési utasításokba foglalt biztonsági előírások és a helyi országos különleges előírások kiegészítéseként be kell tartani az általánosan elismert műszaki előírásokat a fafeldolgozó szerszámgépek üzemelésékor.

Az útmutató, valamint a biztonsági előírások figyelmen kívül hagyásából származó balesetekért és károkért nem vállalunk felelősséget.

2. A készülék leírása (A. ábra)

1. Kapcsolókar
2. Gázkar
3. Excenter
4. Emelési pont
5. Motor
6. Gerjesztő
7. Alaplap
8. Vezetőrúd
9. Gerjesztőolaj betöltő furata
10. Gyújtógyertya
11. Kipufogódob
12. Szívatókar
13. Benzintanksapka
14. Benzintartály
15. Indítókar
16. Berántó szerkezet
17. Visszarúg
18. Levegőszűrő
19. Nívólópálca
20. Leeresztő dugó
21. Kapcsoló
22. Levegőbeeresztő csavar
23. Nívópálca
24. Üzemanyagcsap

3. Szállított elemek

- Lapvibrátorok
- Mozgatóelem
- Gumiszőnyeg
- Tartozékok tasakja
- Üzemeltetési utasítások

4. Rendeltetésszerűi használat

A lapvibrátor erőt fejt ki a laza földre vagy egyéb anyagokra. Használható általános útépítési munkákhoz, tájrendezéshez és az építőiparban. A lapvibrátor növeli a talaj teherbíró képességét, csökkenti vízáteresztő képességet, megakadályozza az elmozdulását, és csökkenti a duzzadását vagy összehúzódását. Különösen jól használható térburkolatok, árkok tömörítésére a tájrendezési és állagmegőrzési munkálatok során.

⚠ FIGYELEM!

A lapvibrátor nem arra készült, hogy tapadós talajon, például agyagon vagy kemény felületen, például betonon használják.

A gépet csak rendeltetészerűen szabad használni. Minden más használat jogosulatlan. A gyártó nem felelős semmilyen kárért, amely a jogosulatlan használatból származik. A kockázat az üzemeltető kizárólagos felelőssége.

A rendeltetészerű használat része a biztonsági utasítások betartása, valamint a kezelési utasításban foglalt szerelési és üzemeltetési utasítások betartása is.

A gépet kezelő és karbantartó személyeknek ismerniük kell ezeket, és tájékozottnak kell lenniük a lehetséges veszélyekről.

Ezenfelül a lehető leghigorúbban be kell tartani a baleset-megelőzési előírásokat.

Vegye figyelembe a további általános érvényű munkaegészségügyi és biztonságtechnikai szabályokat is. Ha a berendezésen változtatást hajt végre, az ebből eredő károkért a gyártó nem vállal felelősséget.

A gépet csak a gyártó által készített eredeti kiegészítőkkel és eredeti szerszámokkal szabad használni.

A gyártó biztonsági, működtetési és szervizelési utasításait, valamint a „Műszaki adatok” fejezetben megadott paramétereket be kell tartani.

Vegye figyelembe, hogy a készülékeink rendeltetészerűen nem ipari, szakmai vagy gyári alkalmazásra készültek. Nem vállalunk szavatosságot, ha a készüléket ipari-, szakmai- gyári- vagy ennek megfelelő tevékenységre használja.

5. Biztonsági utasítások

Általános biztonsági utasítások

- Ismerkedjen meg a géppel.
- Figyelmesen olvassa el a használati útmutatót és győződjön meg arról, hogy annak tartalmát, valamint a gépen elhelyezett valamennyi címkét megértett.
- Ismerkedjen meg a gép alkalmazási területével, valamint korlátozásaival, és a speciális veszélyforrásokkal.
- Győződjön meg arról, hogy minden kezelőelemet és azok működését is pontosan ismeri.
- Győződjön meg arról, hogy Ön tisztában van azal, hogyan kell megállítani a gépet, és hogyan kell gyorsan inaktíválni a kezelőelemeket.
- Az összes biztonsági utasítást és útmutatót olvassa el!
- Győződjön meg arról, hogy mindent megértett.
- Ne próbálja meg használni a gépet, amíg nem ismeri a motor működési módját és karbantartásigényét, és nem tudja, hogyan kerülhetők el a személyi sérüléssel és/vagy anyagi kárral fenyegető balesetek.
- Tartsa távol a munkaterülettől a többi személyt, különösképpen a gyermekeket.

Munkaterület

- A gépet soha ne indítsa el és ne kezelje zárt területen. A kipufogógázok veszélyesek, mivel szagtalan és halált okozó szén-monoxid gázt tartalmaznak. Csak jól szellőző kültéren használja a gépet.
- Soha ne használja a gépet, ha nem biztosított a jó láthatóság vagy nem megfelelőek a fényviszonyok.

Személyi biztonság

- Ne használja a gépet, ha drogot, alkoholt vagy olyan gyógyszert fogyasztott, amely befolyásolhatja a gép helyes kezelésének képességét.
- Viseljen megfelelő ruházatot. Viseljen hosszú nadrágot, bakancsot és kesztyűt.
- Ne viseljen laza ruházatot, rövidnadrágot vagy bármilyen ékszert. Ha hosszú hajat visel, kösse össze úgy, hogy legfeljebb a válláig érjen. Haját, ruházatát és kesztyűjét tartsa távol a mozgó alkatrészekről. A laza ruházat, az ékszer vagy a hosszú haj beakadhatnak a mozgó alkatrészekbe. Indítás előtt ellenőrizze a gépet.
- Hagyja a helyükön a védőelemeket, és legyenek működőképes állapotban.
- Győződjön meg arról, hogy minden anya, csavar stb. biztonságosan meg vannak húzva.
- Soha ne használja a gépet, ha javításra szorul, vagy ha rossz mechanikai állapotban van. A kezelés előtt cserélje ki a sérült, hiányzó vagy hibás alkatrészeket.
- Ellenőrizze a gépet, hogy nem szivárogo-e belőle benzin.
- Tartsa működőképes állapotban. Ne használja a gépet, ha a motor nem kapcsolható be vagy ki a megfelelő kapcsolóval.
- A benzinnel hajtott olyan gép, amely nem vezérelhető a motorkapcsolóval, veszélyes és ki kell cserélni.
- Szokja meg, hogy a gép beindítása előtt ellenőrzi, eltávolította-e a csavarhúzókat és kulcsokat a gép körüli területről. A forgó alkatrészen hagyott csavarhúzó vagy kulcs személyi sérülést okozhat.
- Legyen figyelmes, figyeljen arra, amit csinál, és használja a józan esztét, amikor a géppel dolgozik. Ne vállalja túl magát.
- Ne használja a gépet, ha mezítláb van vagy szandált vagy hasonló lábbelit visel. Olyan munkavédelmi cipőt viseljen, amely védi a lábat, és a csúszós felületen javítja a stabilitást.
- Mindig ügyeljen a biztos állásra és őrizze meg egyensúlyát. Így váratlan helyzetekben is jobban irányíthatja a gépet.
- Kerülje el a szándékolatlan indítást. A gép szállítása vagy a gépen a karbantartási munkálatok végrehajtása előtt gondoskodjon arról, hogy a motorkapcsoló ki legyen kapcsolva. A szállítás vagy a gépen a karbantartási munkálatok végrehajtása baleseteket okozhat, ha a kapcsoló be van kapcsolva.

Biztonság a benzin kezelése során

- A benzin rendkívül gyúlékony, és a gázai felrobbanhatnak, ha begyulladnak.
- A súlyos sérülés kockázatának csökkentése érdekében gondoskodjon biztonsági intézkedésekről, ha benzinnel tevékenykedik.
- Használjon megfelelő benzines kannát, ha feltölti vagy leengedi a tankot.
- Ezeket a munkákat tiszta, jól szellőző kültéren végezze.
- Ne dohányozzon. Ne engedjen semmilyen szikrárt, nyílt lángot vagy más tűzforrást a közelbe, amikor benzint tankol fel vagy a géppel dolgozik.
- Soha ne töltsse fel a tankot beltérben. A szikra- és fényívképződés elkerülése érdekében a földelt, elektromosan vezetőképes tárgyakat, például szerszámokat tartsa távol a szabadon lévő elektromos alkatrészekről és vezetékektől. Így begyulladhat a benzingőz.
- A benzintartály feltöltése előtt mindig állítsa le és hagyja lehűlni a motort. Soha ne vegye le a tanksapkát és ne töltsön be üzemanyagot, amikor még jár a motor vagy ha forró a motor.
- Ne használja a gépet, ha tud arról, hogy szivárog az üzemanyagrendszer. A tartály lehetséges nyomásának megszüntetése érdekében lassan lazítsa meg a tanksapkát. Soha ne töltsse túl a tankot (a benzinszint soha ne legyen a maximum jelzés fölött). Biztonságosan zárja vissza a benzintartályt a tanksapkával és törölje le a kiömlött benzint.
- Soha ne használja a gépet, ha nincs biztonságosan rácsavarva a tanksapka. Kerülje a gyújtóforrások kialakulását a kifolyt benzin közelében. Ha kiömlött a benzin, akkor ne próbálja meg beindítani a gépet. Vigye el a gépet arról a helyről, ahol a benzin kiömlött és akadályozza meg a gyújtóforrások kialakulását, amíg el nem párolog a benzingőz.
- A benzint csak kifejezetten erre a célra gyártott tartályokban tárolja.
- A benzint hűvös, jól szellőző helyen, szikráktól, nyílt lángoktól és egyéb gyújtóforrásoktól távol tárolja. Soha ne tárolja a benzint vagy a feltöltött tartályú gépet olyan épületben, ahol szikra, nyílt láng vagy egyéb gyújtóforrás, például vízforraló, sütő, szárítóautomata vagy hasonló elérheti a benzingőzt.
- A gép zárt térben való tárolása előtt hagyja lehűlni a motort.

A gép használata és ápolása

- Járó motorral soha ne emelje meg és ne szállítsa a gépet.
- Ne bánjon erőszakosan a géppel.
- Az alkalmazási területnek megfelelő gépet használjon. A megfelelő gép a jobban és biztonságosabban hajtja végre azt, amire tervezték.
- Ne módosítsa a motor fordulatszám-szabályozójának beállítását, és ne járassa túl magas fordulatszámon. A fordulatszám-szabályozó maximális biztonság mellett ellenőrzi a motor legmagasabb sebességét.

- Ha nem végez tömörítést, ne járassa a motort magas fordulatszámon.
- A kezét és a lábát tartsa távol a forgó alkatrészekről.
- Kerülje a forró benzinnel, olajjal, kipufogógázokkal és forró felületekkel való érintkezést. Ne érintse meg a motort vagy a kipufogódobot. Ezek az alkatrészek használat közben rendkívül felforrósodnak. Ezek a gép kikapcsolása után is forróak maradnak még egy rövid ideig.
- A karbantartási munkálatok vagy beállítás végrehajtása előtt hagyja lehűlni a motort.
- Ha a gép szokatlan zajokat vagy rezgéseket kezd kibocsátani, akkor azonnal kapcsolja ki a motort, válassza le a gyújtógyertya kábelét, és keresse meg az okot. A szokatlan zajok vagy rezgések általában hibákat jeleznek.
- Csak a gyártó által engedélyezett felszerelhető alkatrészeket és tartozékokat használja. Amennyiben ezt nem tartják be, akkor annak sérülések lehetnek a következményei.
- Tartsa karban a gépet. Ellenőrizze, hogy nem észlelhető-e a mozgó alkatrészek hibás beállítása vagy blokkolása, az alkatrészek károsodása vagy bármely más olyan állapot, amely negatív hatással lehet a gép működésére. Amennyiben károsodást észlel, akkor bármilyen további használat előtt javíttassa meg a gépet. Sok balesetet a rosszul karbantartott felszerelés okoz.
- A tűz kockázatának csökkentése érdekében tartsa fűtől, levelektől, felesleges kenőanyagtól és szénlerakódástól mentesen a motort és a kipufogódobot.
- Soha ne öntsön vagy permetezzen vizet vagy egyéb folyadékot a gépre.
- Tartsa szárazon, tisztán és apró elemektől mentesen a kézi karokat.
- Minden használat után tisztítsa meg a gépet.
- A környezet védelme érdekében tartsa be a benzinre, olajra stb. vonatkozó, érvényben lévő hulladékkezelési irányelveket.
- A kikapcsolt gépet úgy kell tárolni, hogy ahhoz gyermekek ne férhessenek hozzá, és ne engedje, hogy olyan személyek használják a gépet, akik nem ismerik a gépet vagy jelen leírást. Veszélyes, ha a gép képzetlen felhasználók kezébe kerül.

Szerviz

- Tisztítás, javítás, ellenőrzés vagy beállítási munkálatok előtt állítsa le a motort, és győződjön meg arról, hogy minden mozgó alkatrész leállt.
- Mindig gondoskodjon arról, hogy a motorkapcsoló „OFF” állásban legyen. Válassza le a gyújtógyertya kábelét, és a szándékolatlan beindítás elkerülése érdekében tartsa távol a gyújtógyertyától.
- A gépet szakképzett munkatársakkal kell karbantartani. Csak eredeti pótalkatrészeket használjon. Így biztosítható a gép biztonságos üzemeltetése.

További biztonsági utasítások

- A sérülések elkerülése érdekében tartsa távol a kezét, az ujjait és a lábát az alaplaptól.
- A lapvibrátor kézi karját két kézzel tartsa jó erősen. Ha mindkét kezét a kézi karon tartja és a lábai a tömörítőlaptól messze vannak, akkor a tömörítőlap nem okozhat sérülést a kezén, az ujjain és a lábán.
- Használat közben mindig maradjon a gép mögött; soha ne menjen vagy álljon a gép elé, amikor jár a motor.
- Soha ne helyezzen szerszámot vagy más tárgyat a lapvibrátor alá. Ha a gép idegen tárgynak ütközik, állítsa le a motort, válassza le a gyújtógyertyát, és ellenőrizze, hogy nem sérült-e meg a gép; mielőtt ismét beindítja és használatba veszi a gépet, hárítsa el az esetleg bekövetkezett károkat.
- Ne terhelje túl a gépet azáltal, hogy túl mélyen vagy túl gyorsan végez tömörítést.
- Ne használja a gépet túl nagy sebességgel kemény vagy csúszós felületen.
- Legyen különösen óvatos, amikor a gépet kavicságyon, kavicsos utakon vagy utcákon használja, vagy azokon kel át.
- Ügyeljen a rejtett veszélyekre és a forgalomra. Személyeket szállítani tilos.
- Ha jár a motor, soha ne hagyja el a munkaterületet, és ne hagyja felügyelet nélkül a lapvibrátort.
- Ha megszakítja a munkát, vagy átmegy egyik helyről a másikra, mindig állítsa le a motort.
- Maradjon távol az árkok szélétől, és kerüljön minden olyan tevékenységet, amely miatt a lapvibrátor felborulhat. Az emelkedőkre óvatosan, egyenes vonalban, hátramenetben menjen fel, mert ezzel elkerülhető, hogy a lapvibrátor a kezelőre boruljon.
- A gépet mindig szilárd és sík felületre állítsa le, és kapcsolja ki a készüléket.
- Korlátozza a géppel való munkavégzés időtartamát, és rendszeresen tartson szüneteket, hogy csökkentse a rezgésterhelést, és hogy megpihenjen a keze. Csökkentse a sebességet és az erőfelfejtést, amelylyel az ismétlődő mozgásokat végrehajtja.

Maradék kockázatok

A gép a technika mai állása és az elfogadott biztonság-technikai szabályok szerint készült. Ennek ellenére munka közben felléphetnek egyedi maradék kockázatok.

- Még ha meg is tesznek minden biztonsági intézkedést, néhány nem kézenfekvő kockázat továbbra is fennáll.
- A további kockázatok a „Biztonsági utasítások”, a „Jogosult használat” és a teljes üzemeltetési kézikönyvben leírt utasítások betartásával minimalizálhatóak.
- Kerülje a gép véletlen bekapcsolását.
- A kezelési utasításban javasolt szerszámokat használja. Így biztosíthatja, hogy gépe mindig optimális teljesítménnyel működjön.
- A kezét tartsa távol a munkaterülettől, ha a gép üzemel.

6. Technikai adatok

Motor / hajtás	1-henger 4ütemű OHV motor
Lökettérfogat	196 cm ³
Motorteljesítmény	4,8 kW / 6,5 PS
Üzemanyag mennyisége	3,5 l
Lapméret (H x Sz)	630 x 430 mm
Centrifugális erő	30 kN
Előtolás	25 m/min
Vibrációs löket:	4300 vpm
Tömörítési mélység	40 cm
A motor max. megengedett döntési szöge	20°
Súly	125 kg

A műszaki változások jogát fenntartjuk!

Zaj és rezgés

△ FIGYELMEZTETÉS: A zaj súlyos következményekkel járhat az egészség tekintetében. Ha a gép zaja meghaladja a 85 dB (A) értéket, akkor kérjük, viseljen megfelelő hallásvédőt.

Zajjellemzők

Hangteljesítményszint L_{WA}
103,47 dB(A) (EN ISO 3744)

Hangnyomásszint L_{pA}
83,47 dB(A) (EN ISO 11201)

Mérési bizonytalanság $K_{wa/pA}$
2,72 dB(A)

Rezgés jellemző értékei

Rezgés kibocsátás a_h 30 m/s²

7. Kicsomagolás

- Nyissa ki a csomagot, és óvatosan vegye ki a készüléket.
- Távolítsa el a csomagolóanyagot, valamint a csomagolási/szállítási biztosítókat (ha vannak).
- Ellenőrizze, hogy hiánytalan-e a szállítmány.
- Ellenőrizze a készülék és a tartozékok szállításból eredő sérüléseit. Reklamáció esetén azonnal értesítse a beszállítót. Későbbi reklamációkat nem fogadunk el.
- Lehetőség szerint a jótállási idő leteltéig őrizze meg a csomagolást.
- Felhasználás előtt ismerje meg a kezelési útmutató segítségével a készüléket.
- Tartozékként, valamint kopó és pótalkatrészként csak eredeti alkatrészeket használjon. Pótalkatrészeket szakkereskedőjénél vásárolhat.

- A megrendelésknél adja meg a cikkszámunkat, valamint a készülék típusát és gyártási évét.

⚠ FIGYELEM!

A készülék és a csomagolóanyag nem gyerekjáték! A gyerekek ne játszanak a műanyag zacskókkal, fóliákkal és apró alkatrészekkel! Fennáll a lenyelés és fulladás veszélye!

8. Az üzembe helyezés előtt

⚠ FIGYELEM!

Az üzembe helyezés előtt feltétlenül szerelje össze teljesen a készüléket!

Mozgatóelem (B + C. ábra)

A lapvibrátor kézi helyzetváltoztatása a mellékelt felszerelhető mozgatóelemmel történhet.

A mozgatóelem elhelyezése előtt állítsa le a gép motorját! A gép motorját nem szabad működtetni addig, amíg a mozgatóelem a gép alatt van! A gép indítása előtt távolítsa el a mozgatóelemet!

- Helyezze a mozgatóelemet a vezetőfogantyú (8) alá.
- A vezetőfogantyún (8) keresztül nyomja a gépet óvatosan előre, hogy a talp első élére billenjen, majd tolja a mozgatóelemet a talp alá (7).
- A rögzítőkampóval rögzítse a mozgatóelemet a talpban (7) található furatban!
- A gép most már mozgatható a vezetőfogantyún (8) keresztül.

A mozgatóelem leszerelése a gépről fordított sorrendben történik.

⚠ **Figyelem:** A mozgatóelemet csak rövid távolságokra, egyenes és szilárd felületen használja.

Gumiszőnyeg (D. ábra)

Az átlátszó gumi burkolatvédő lap segítségével finoman és halkán tömörítheti a betonlapokat, köveket, téglát, blokkokat.

Rögzítse a burkolatvédő lapot az alaplapra (7) az ábrának megfelelően. Állítsa be egy vonalba az alaplap, a burkolatvédő lap és a szorítólemez lyukjait, és rögzítse a csavarokkal és az alátétekkel.

Motor (E. ábra)

⚠ Az első üzembe helyezés előtt ellenőrizze a motorolajat!

9. Beüzemelés

⚠ FIGYELEM!

Az üzembe helyezés előtt feltétlenül szerelje össze teljesen a készüléket!

Fogantyú (A. ábra; 3)

A tömörítő használatakor az irányításhoz használja a fogantyút (3).

Kapcsolókar (A. ábra; 1 és F. ábra)

Ha a kart (1) előre tolja, akkor a tömörítő előre mozog. Ha a kart (1) visszafelé húzza, akkor a tömörítő hátra mozog.

Gázkar (A. ábra; 2)

A gázkaral szabályozható (2) a gép sebessége. Ha a kart (2) a jelzett irányokba mozgatja, akkor a motor gyorsabban vagy lassabban halad.

Gyors = 

Lassú = 

Vezetőrúd (A. ábra; 8)

Amikor a tömörítővel dolgozik, akkor ez a kar az alsó pozícióban van. Amikor leállítja a tömörítőt, akkor a vezetőrúdat (8) a felső állásba kell állítani.

A vezetőrúd állító csapszege (G. ábra)

A vezetőrúd felső helyzetben történő rögzítéséhez szállítás és tárolás céljából.

Nyomja előre a vezetőfogantyút (8), és rögzítse az állító csapszeggel.

Emelési pont (A. ábra; 4)

A gép daruval vagy más emelőkészülékkel történő megemeléséhez.

Szíjvédő (H. ábra)

Amennyiben hozzá szeretne fénni az ékszíjhoz, akkor távolítsa el ezt a védőelemet. Soha ne használja a tömörítőt a szíjvédő nélkül. Ha az ékszíjvédő nincs felhelyezve, akkor előfordulhat, hogy a keze az ékszíj és a kuplung közé szorul, és ez súlyos sérülést okoz.

Gerjesztő

A gerjesztőházban a gerjesztőtengelyre helyezett excentrikus súlyt nagy sebességnél egy kuplung és egy szíjas meghajtórendszer hajtja meg. A tengelynek ez a magas forgási sebessége okozza a gép gyors felfelé és lefelé irányuló mozgását, valamint az előre irányuló mozgást.

Motorkapcsoló (A. ábra; 21)

A motorkapcsolóval (21) aktiválható és inaktíválható a gyújtásrendszer. A motorkapcsolónak (21) ON állásban kell lenni, hogy a motor járhasson.

A motor leáll, ha a motorkapcsolót (21) OFF állásba kapcsolják.

Nagyon fontos a rendszeres olajcsere.

Olajleeresztő tömlő (L. ábra)

Ha a motort szennyezett olajjal üzemeltetik, akkor idő előtt elkophat és meghibásodhat. Nagyon fontos a rendszeres olajcsere. A hajlékony olajleeresztő tömlő arra szolgál, hogy leengedje az olajat a megfelelő edénybe.

Ezelés előtti ellenőrzés

Ellenőrzés

- Ellenőrizze a gép minden oldalán, hogy nem szivárog-e belőle olaj vagy benzin.
- Figyeljen a sérülési jelekre.
- Ellenőrizze, hogy minden védőburkolat a helyén van-e, és hogy minden csavar, anya és csapszeg meg van-e húzva.



Olajellenőrzés (E. ábra)

- Vegye ki a nivópálcát (19) és tisztítsa meg.
- Helyezze be a nivópálcát (19) és ellenőrizze az olaj töltöttségi szintjét anélkül, hogy újra rácsavarozná a nivópálcát (19).
- Ha túl alacsony az olajszint, akkor adjon hozzá ajánlott mennyiségű olajat.
- Miután befejezte, szereljen vissza mindent a helyére, és csavarozza rá a nivópálcát (19).

Benzines vezérlő

- Állítsa meg a motort, nyissa fel a tanksapkát és ellenőrizze a benzin töltöttségi szintjét. Ha alacsony a szint, akkor töltsön fel benzint, amíg a tank meg nem telik.
- Ezután újra csavarozza rá a fedelet. Ne töltsön be olyan sok benzint, hogy a tank peremét ellepje (a benzin maximális töltési szintje).
- 90-es oktánszámot ajánlunk ólommentes benzinnél. Az ólommentes benzin csökkenti a szénlerakódást és meghosszabbítja a kipufogórendszer üzemi idejét.
- Ne használjon korábban már használt és szennyezett benzint. Ügyeljen arra, hogy ne juthasson szennyeződés és víz a benzintankba.

A motor beindítása (I. ábra)

- Mozgassa a benzinszelep karját (24) ON állásba. Hideg motor indításakor mozgassa CLOSE  állásba a szivatókart (12).
- Meleg motor indításakor hagyja OPEN  állásban a szivatókart (12).
- Vigye el a gázkart (2) SLOW állásból, kb. 1/3 távolságra a FAST állástól.
- Mozgassa a kapcsolókart (1) üresjárati helyzetbe.
- Mozgassa a motorkapcsolót (21) ON állásba.
- Használja az indítószerkezetet (17).

Berántó (17)

Finoman húzza meg a fogantyút (16), amíg ellenállást nem érez. Ezután húzza meg erősen, majd helyezze vissza a fogantyút (16) a kiindulási helyzetbe. Ha a motor beindításához a szivatókart (12) CLOSE állásba állította, akkor finoman állítsa OPEN állásba, miközben a motor felmelegszik.

A motor felmelegedése után húzza meg a gázkart (2) a motor sebességének növeléséhez. Állítsa a kapcsolókart (1) a kívánt helyzetbe. A lap elkezd vibrálni és tömöríteni.

Mozgás előre és hátra (F. ábra)

A mozgási irányt a kapcsolókar határozza (1) meg. A vezérlőkar állásától függően a lapvibrátor előre vagy hátra haladva végez tömörítést.

1. Nyomja előre a kart (1), ha előre haladva kíván tömörítést végezni.
2. Nyomja hátra a kart (1), ha hátra haladva kíván tömörítést végezni.

⚠ Ne használja a lapvibrátort betonon vagy rendkívül kemény, száraz, tömörített felületen. Ilyenkor a lapvibrátor ugrál, amikor vibrál. Ezáltal a lapvibrátor is és a motor is károsodhat.

A kívánt tömörítési eredmény eléréséhez szükséges ismétlések száma a talaj típusától és nedvességtartalmától függ. Amikor nagyon erős visszaütést érez, akkor elérte a maximális tömörítést.

Amikor hátrafelé mozog, akkor a kezelőnek a lapvibrátort oldalt kell vezetni a vezető fogantyúknál fogva, hogy ne legyen akadály a fogantyú és egy lehetséges akadály közé szoruljon. Legyen különösen óvatos, amikor egyenetlen felületen dolgozik vagy durva anyagot tömörít. Gondoskodjon a stabil állásról, ha ilyen körülmények mellett használja a gépet.

Üzemelés közben vezesse a gépet, de közben hagyja dolgozni a tömörítőt. A fogantyút nem kell lenyomni, mert az a lengéscsillapítók kopását okozza. A tömörítő sík felületen gyorsan halad előre. Egyenetlen felületen vagy emelkedőn finom előre irányuló nyomás lehet szükséges, hogy a tömörítő előre menjen.

Amikor térkövön használja a lapvibrátort, akkor a felület lepattanásának és lecsiszolásának elkerülése érdekében helyezze fel a védőlapot.

Szükség van a talaj bizonyos mértékű nedvességtartalmára. Azonban a túlzott nedvességtartalom azt okozhatja, hogy összetapadnak a kis részek, és ez megakadályozza a jó tömörítést. Hagyja kissé kiszáradni a talajt, ha nagyon nedves.

Ha a talaj annyira száraz, hogy a lapvibrátor használata közben porfelhő keletkezik, akkor a tömörítés javítása érdekében célszerű egy kevés folyadékot önteni a talajra. Ez a levegőszűrőt is tehermentesíti. A következő megjegyzéseket mindenképpen be kell tartani, ha emelkedőn tömöríti a talajt (domb, rézsű).

1. Az emelkedőket csak teljesen letről közelítse meg (az olyan emelkedő, amely könnyedén leküzdhető felfelé, kockázat nélkül tömöríthető lefelé is).
2. A kezelő soha nem állhat a lejtő irányába.
3. Az emelkedő meredeksége nem haladhatja meg a 20°-ot.

⚠ Ha túllépi ezt az emelkedő meredekséget, akkor leállhat a motor kenőrendszere (porlasztós kenés és ezért fontos motorkomponensek hibásodnak meg).

A motor leállítása

Ha vész helyzetben le kell állítani a motort, akkor egyszerűen állítsa a motorkapcsolót (21) OFF állásba. Normál feltételek esetén alkalmazza a következő folyamatot.

1. Húzza vissza üresjárati helyzetbe a motor gázkarját (2), hogy megállítsa a tömörítő előre haladó mozgását .
2. Egy vagy két percig hagyja lehűlni a motort, mielőtt leállítja.
3. Mozgassa a motorkapcsolót (21) „OFF” állásba.
4. Szükség esetén kapcsolja ki a benzinszelepet (24).

⚠ A motor leállításához ne állítsa CLOSE helyzetbe a szivatókart (12). Ez hibás gyújtást vagy a motorkárosodást okozhat.

Üresjárati sebesség

Amikor nem tömörít, a motor terhelésének csökkentése érdekében állítsa SLOW  állásba a gázkart. A üresjáratban a motor sebesség csökkentése meghosszabbítja a motorüzemi idejét, benzint takarít meg és csökkenti a gép zajszintjét.

10. Tisztítás

⚠ FIGYELEM!

Tisztítási munkálatok végzése előtt mindig állítsa le a motort, és húzza le a gyertyapipát.

Azt javasoljuk, hogy a készüléket minden használat után tisztítsa meg.

Puha kefével, porszívóval vagy sűrített levegővel távolítsa el a lerakódásokat a lapvibrátorról.

Amennyiben a tömörített talaj darabjai a tömörítő alsó oldalára tapadnak, akkor tisztítsa meg. A gép nem végez jó munkát, ha az alsó oldala nem sima és tiszta. Rendszeresen tisztítsa meg a készüléket egy nedves ruhával és egy kis kenőszappannal. Ne használjon tisztító- vagy oldószereket, mivel ezek kikezdehetik a készülék műanyag alkatrészeit. Ügyeljen arra, hogy ne juthasson víz a készülék belsejébe.

⚠ FIGYELEM!

A lapvibrátor tisztításához ne használjon „nagynyomású mosót”. A víz behatolhat a gép tömített részeibe, és károsíthatja az orsókat, a dugattyúkat, a csapágyakat vagy a motort. A nagynyomású mosó használata csökkenti az üzemidőt, és rontja a kezelhetőséget.

11. Szállítás

A gép tömegét lásd a műszaki adatokban. Az égések és a tűzveszély elkerülése érdekében megemelés/szállítás vagy tárolás előtt hagyja lehűlni a motort belső térben.

A gép helyzetét a hozzá tartozékként mellékelt futómű (f) felszerelésével lehet változtatni (lásd a futómű felszereléséről szóló részt).

A gép felrakodása:

A gépet mindig az alvázán kialakított emelési pontnál (3) fogva emelje fel. Használjon megfelelő erősségű láncot, kötelet vagy hevedert.

A benzin kiömlésének elkerülése érdekében a gépet álló helyzetben kell szállítani. A gépet ne fektesse az oldalára és ne állítsa fejjel lefelé.

Rögzítse a gépet, vagy használja az emelési pontot (3) a szállításhoz.

⚠ Ha nem szakszerűen emelik meg a gépet, akkor a gép lezuhanhat, és károkat vagy sérüléseket okozhat. Csak az emelési pontnál (3) fogva emelje.

12. Tárolás

Amennyiben a lapvibrátort 30 napnál hosszabb ideig nem használja, készítse fel a tárolásra az alábbi lépések végrehajtásával.

1. Teljesen ürítse ki a benzintartályt. Az etanolt vagy MTBE-t tartalmazó, betárolt benzin 30 napon belül leülepszik. A leülepedett benzinben magas a gumi aránya, és eldugíthatja a porlasztót, valamint csökkentheti a benzinellátást.
2. Indítsa el a motort, és hagyja járni, amíg le nem áll. Így biztosíthatja, hogy nem marad benzin a porlasztóban. Ez megakadályozza a lerakódások kialakulását a porlasztóban, melyek esetleg kárt tehetnének a motorban.
3. Engedje le az olajat a motorból, amikor még meleg a motor. Töltsön be friss olajat.
4. Hagyja lehűlni a motort. Vegye ki a gyújtógyertyát, és öntsön 60 ml jó minőségű SAE-30 motorolajat a hengerbe. Húzza meg az indítókart, hogy mindenhova jusson az olajból. Cserélje ki a gyújtógyertyát.

⚠ Vegye ki a gyújtógyertyát, és engedjen le minden olajat a hengerből, mielőtt a tárolást követően beindítja a készüléket.

5. Engedje le az úszóházból a benne lévő üzemanyagot (lásd: „Az úszóház tisztítása”)
6. Tisztítsa meg a tömörítő külső oldalát és a kipufogócső környékét tiszta ronggyal.

⚠ Ne használjon agresszív tisztítószert vagy olajbázisú tisztítószert a műanyag alkatrészek tisztításához. A vegyszerek károsíthatják a műanyagokat

7. Rögzítse a fogantyút a csapszeggel az ábrának megfelelően.
8. A lapvibrátort álló helyzetben tárolja, tiszta és száraz, jól szellőző épületben.

⚠ A benzinnel feltöltött lapvibrátort ne tárolja nem szellőző területen, ahol a benzingőzők lánggal, szikrával, ellenőrzőlámpával vagy egyéb gyújtóforrással érintkezhetnek. Csak engedélyezett benzines kannát használjon.

A készüléket és tartozékait sötét, száraz és fagymentes helyen, gyermekektől elzárva tárolja. Az optimális tárolási hőmérséklet 5 és 30°C között van.

A készüléket szerszámot az eredeti csomagolásában őrizze.

Takarja le az készüléket szerszámot, ezzel védve portól és nedvességtől.

A kezelési útmutatót az készüléket szerszámmal együtt őrizze meg.

13. Karbantartás

⚠ FIGYELEM!

Karbantartási munkálatok végzése előtt mindig állítsa le a motort, és húzza le a gyertyapipát.

A tömörítő karbantartása biztosítja a gép és komponenseinek hosszú üzemi idejét. A karbantartási munkálatok előtt kapcsolja ki a gépet. A motornak le kell hűlnie. Hagyja SLOW állásban a gázkart, távolítsa el a gyújtógyertya kábelét és tárolja biztonságos helyen. Ellenőrizze a lapvibrátor általános állapotát. Ellenőrizze, hogy nem észlelhető-e rajta laza csavar, a mozgó alkatrészek hibás beállítása vagy blokkolása, törött vagy repedt alkatrészek és más olyan állapot, amely negatív hatással lehet a gép működésére. Egy puha kefével, porszívóval vagy sűrített levegővel távolítsa el a lerakódásokat a lapvibrátorról.

A mozgó alkatrészek kenéséhez használjon jó minőségű könnyű gépolajat. Amennyiben a tömörített talaj darabjai a tömörítő alsó oldalára tapadnak, akkor tisztítsa meg. A gép nem végez jó munkát, ha az alsó oldala nem sima és tiszta. Helyezze vissza a gyújtógyertya kábelét.

⚠ Ne használjon „magas nyomású mosót” a lapvibrátor tisztításához. A víz behatolhat a gép tömör részeibe, és károsíthatja az orsókat, a dugattyúkat, a csapágyakat vagy a motort. A magas nyomású mosók csökkentik az üzemi időt és negatívan befolyásolják a kezelhetőséget.

Az ékszíj ellenőrzése és cseréje (H+ J. ábra)

Az ékszíjnak jó állapotban kell lenni, hogy biztosítani lehessen az optimális erőátvitelt a motorról az excentrikus tengelyre. Ellenőrizze az ékszíj állapotát. Ha az ékszíj berepedt, elkopott vagy sima, akkor a következő lehetőségénél ki kell cserélni.

1. Állítsa le a motort.
2. A motornak le kell hűlnie.
3. Amennyiben hozzá szeretne félni az ékszíjhoz, akkor távolítsa el a szíjvédőt (i).
4. Lazítsa meg a 4 rögzítő anyát (M12) a gumiütközőkön

Ékszíjcsere

Húzza le a régi ékszíjat a tárcsáról és helyezze fel megfelelő módon az új ékszíjat.

Helyezze az ékszíjat a motor ékszíjtárcsája és a feszítőgörgő fölé.

5. Feszítse meg a hajtószíjat (a), ha a szíj több, mint 10-15 mm-rel benyomható (hüvelykujjal nyomja meg)
6. Csavarja mind a 4 excentertárcsát (x) felfelé a szíj megfeszítéséhez, vagy lefelé a meglazításhoz.
7. Helyezze vissza a szíjvédőt.

⚠ Amikor a hajtószíjat leveszi vagy felhelyezi, akkor ügyeljen arra, hogy az ujjai ne szoruljanak az ékszíj és a görgő közé.

Gerjesztőolaj csere (K. ábra)

A gerjesztőházat SAE 10W 30 automata váltóolajjal vagy hasonló termékkel kell karban tartani. Az olajat 200 üzemóra után kell kicserélni.

1. Az olajcsere előtt hagyja lehűlni a gerjesztőt.
2. Billentse a lapot a gyújtótálca irányába, hogy minden fáradt olaj és részecske kifolyjon.
3. Vegye ki az olajleeresztő dugót, hogy kifolyhasson az olaj a gerjesztőből. Ellenőrizze, hogy található-e fémforgács az olajban, hogy így információkat szerezhessen a jövőbeli problémák elkerüléséhez.
4. Miután a teljes olajmennyiséget leengedte a gépből, helyezze vissza a leeresztő dugót.
5. Állítsa vissza a lapot álló helyzetbe.
6. Töltsön be friss olajat a betöltő csonkon keresztül.
7. Helyezze fel a tömítést a betöltő csonkra, és zárja le.

⚠ Ne töltsön be túl sokat - ha túl sok az olaj a gerjesztőben, akkor csökkenhet a teljesítmény és túlmelegedhet a gerjesztő.

A motorolaj cseréje (L. ábra)

Az olajat első alkalommal 20 üzemóra után kell cserélni, majd ezt követően 100 üzemóránként.

1. Nyissa ki a tömlő bilincset (a) a rugalmas tömlőt (b), és távolítsa el a csavaros zárat. Vezesse a tömlőt egy megfelelő kádba.
2. Nyissa ki a töltősapkát (mérőpálca) (19) és hagyja lefolyni az olajat.
3. A rugalmas tömlőt (b) ismét zárja le csavarral, majd húzza meg a tömlőbilincset.
4. Töltse be az olajat, ellenőrizze a mérőpálccával, majd zárja be.
5. Visszarúg lassan az indítót 5x, hogy az olaj eloszlik (gyújtás nélkül)

SAE 10W-30 vagy SAE 10W-40 motorolaj javasolt (alkalmazási hőmérséklettől függően). Az ország előírásainak megfelelően ártalmatlanítsa a hulladék olajat. A hulladék olaj nem önthető a földre és nem keverhető más hulladékokkal. Fontos javaslat arra az esetre, ha a lapvibrátort egy szervizállomásra küldi: lásd: A motorolaj cseréje (L. ábra) - Karbantartás

Az üzemanyagtartály ürítése

1. Változat

A benzin leeresztéséhez nyissa ki a tartály fedelét (13), billentse meg a berendezést, vagy szívja le a benzint teljesen egy megfelelő méretű tartályba. Zárja vissza a tartály fedelét (13).

2. Változat

Gondoskodjon megfelelő edényzetről, és nyissa ki az úszóház leeresztőcsavarját (N. ábra). Vegye le a tartály fedelét (13), és nyissa ki a benzincsapot. A rendszer teljes ürítése sikeres. Zárja vissza a tartály fedelét (13).

A levegőszűrő tisztítása / cseréje (P. ábra)

- Csavarozza ki a szárnyas anyát (f), és vegye le a levegőszűrő fedelét (c)
- Ellenőrizze, hogy a levegőszűrő fedele (c) nincs-e kilyukadva vagy elrepedve. Ha sérülést lát, cserélje ki.
- Csavarozza ki a belső szárnyas anyát (f), és óvatosan vegye ki a papír szűrőbetétet (e) a műanyag szűrőbetéttel (d) együtt.
- Egy tiszta, nedves ronggyal törölje le a szennyeződést a szűrőház belső oldaláról. Ügyeljen arra, hogy ne juthasson szennyeződés a nyílásba (g). A levegőszűrő fedelét (c) a szűrőtisztítás idejére helyezze vissza a szűrőházra.
- A műanyag szűrőbetétet (d) óvatosan vegye le a papír szűrőbetétről (e). Mindkét alkatrésznél ellenőrizze, hogy nem sérültek-e. A sérült betéteket cserélje ki.
- A műanyag szűrőbetétet (d) meleg vízzel és enyhe szappanos oldattal tisztítsa meg. Alaposan öblítse ki tiszta vízzel, és hagyja megszáradni.
- A műanyag szűrőbetétet (d) merítse tiszta motorolajba, a felesleges olajat nyomja ki belőle.
- A papír szűrőbetétet (e) ütögesse kemény felülethez, hogy a szennyeződés távozhasson. A szennyeződést soha ne próbálja kefével eltávolítani, mert azzal benyomódik a szerkezeti szálak közé.
- A műanyag szűrőbetétet (d) helyezze rá a papír szűrőbetétre, és a levegőszűrő egységet a tömítéssel együtt szerelje vissza.
- Az első szárnyas anyát (f) csavarozza rá a papír szűrőbetétre
- Helyezze fel a levegőszűrő fedelét (c), majd a második szárnyas anyát (f) segítségével rögzítse

⚠ **Figyelem:** Soha ne járassa a motort levegőszűrő betét nélkül vagy sérült levegőszűrő betéttel. Különböző szennyeződés kerülhet a motorba, ami a motor károsodásához vezethet. Ezáltal a gyártói garancia megszűnik..

A gyújtógyertya tisztítása/cseréje (M. ábra)

⚠ **Figyelem:** A gyújtógyertyát (10) csak hideg motornál szerelje ki!

A gyújtógyertyát (10) szükség szerint tisztítsa meg, vagy cserélje ki.

- Húzza le a gyertyapipát, és távolítsa el az esetleges szennyeződést a gyújtógyertya területéről.
- Csavarja ki, és ellenőrizze a gyújtógyertyát (10).
- Ellenőrizze a szigetelőt. Sérülések, pl. szakadás vagy repedés esetén cserélje ki a gyújtógyertyát.
- Tisztítsa meg a gyújtógyertya elektródáját egy drótkefével.
- Ellenőrizze és állítsa be az elektróda távolságát. A motorteljesítmény biztosításához a gyújtógyertyának a megfelelő elektróda távolsággal (0,7-0,8 mm) kell rendelkeznie.
- Kézzel csavarozza be a gyújtógyertyát (10), majd húzza meg kb. 1/4 fordulattal a gyertyakulcs segítségével.
- Helyezze a gyertyapipát a gyújtógyertyára (10).

Az úszóház tisztítása (N + O. ábra)

⚠ **Figyelem:** Az úszóházat csak hideg motornál szerelje ki!

1. Zárja el az üzemanyagcsapot (24).
2. Lazítsa meg az úszóház leeresztőcsavarját, és engedje le az üzemanyagot egy megfelelő edényzetbe.
3. Rögzítse újra a leeresztőcsavart
4. Lazítsa meg az úszóház rögzítőcsavarját
5. Csavarozza ki az úszóházat és a radiális tömítőgyűrűt, alaposan tisztítsa meg nem gyúlékony oldószerben, majd hagyja megszáradni. Ellenőrizze, hogy a radiális tömítőgyűrűn vannak-e nyomásra különösen igénybevett helyek vagy sérülések.
6. Mindkét alkatrészt csavarozza vissza.
7. Nyissa ki az üzemanyagcsapot, és ellenőrizze az esetleges tömítetlenségeket.

Kérdései esetén az alábbi adatokat kell megadni:

- Gép típuscímkéjének adatai
- Motor típuscímkéjének adatai

Fontos javaslat arra az esetre, ha a lapvibrátort egy szervizállomásra küldi:

Biztonsági okokból figyeljen arra, hogy a lapvibrátort olaj és benzin nélkül juttassa vissza!

Szervíz-információk

Figyelembe kell venni, hogy ennél a terméknél a következő részek már használat szerinti vagy Természetes kopásnak vannak alávetve ill. a következő részekre van mint fogyóeszközökre szükség. Gyorsan kopó részek*: kopó alkatrészek: gyújtógyertya, olaj, övek, gumimat, légszűrő

* nincs okvetlenül a szállítás terjedelmében!

14. Megsemmisítés és újrahasznosítás

A szállítási károk megakadályozásához a készülék egy csomagolásban található.

Ez a csomagolás nyersanyag és ezáltal ismét felhasználható vagy pedig visszavezethető a nyersanyag körforgáshoz.

A készülék és annak a tartozékai különböző anyagokból állnak, mint például fémből és műanyagokból. Vigye a károsult alkatrészeket a különhulladék megsemmisítési helyhez. Érdeklődjön utána a szaküzletben vagy a községi közigazgatásnál!

15. Semmisítés és újrahasznosítás











A szállítási károk megakadályozásához a készülék egy csomagolásban található. Ez a csomagolás nyersanyag és ezáltal ismét felhasználható vagy pedig visszavezethető a nyersanyag körforgáshoz. A készülék és annak a tartozékai különböző anyagokból állnak, mint például fémből és műanyagokból.

Vigye a károsult alkatrészeket a különhulladék megsemmisítési helyhez. Érdeklődjön utána a szaküzletben vagy a községi közigazgatásnál!

Üzemzavar	Lehetséges ok	Elhárítás
A motor nem indul el	A gyújtógyertya vezetéke nem csatlakozik	Csatlakoztassa a gyújtógyertya vezetékét szilárdan a gyújtógyertyához
	Nincs üzemanyag, vagy az üzemanyag régi	Töltsön bele tiszta, új benzint
	A gázkar nincs a megfelelő indítási helyzetben.	Állítsa a gázkart indítási helyzetbe.
	A benzincsap nincs ON állásban.	Nyissa ki a benzincsapot.
	Elzáródott az üzemanyag-vezeték	Tisztítsa meg az üzemanyagcsövet
	Elszennyeződött a gyújtógyertya	Tisztítsa meg, állítsa be a rést vagy cserélje
	A motor túl van szivatva.	Az ismételt indítás előtt várjon néhány percet, de ne pumpáljon.
A motor akadozva működik	A gyújtógyertya vezetéke kilazult	Csatlakoztassa és szorítsa meg a gyújtógyertya vezetékét
	Az egység hidegindítóval működik	Állítsa OFF állásba a szivatókart.
	Elzáródott az üzemanyag vezetéke vagy régi az üzemanyag	Tisztítsa meg az üzemanyagcsövet. Töltsön a tartályba tiszta, új benzint
	Eltömődött a kipufogó.	Tisztítsa meg a kipufogócsonkot.
	Víz vagy szennyeződés került az üzemanyagrendszerbe	Üritse ki az üzemanyagtartályt Töltse meg újra új üzemanyaggal
	Elszennyeződött légszűrő	Tisztítsa meg vagy cserélje a légszűrőt
A motor túlhevül	Elszennyeződött légszűrő	Tisztítsa meg vagy cserélje a légszűrőt
	Nem megfelelő levegőáramlás	Tisztítsa meg a lapvibrátor motorját
A motor nem áll le, ha gázkar leállítási helyzetben van, vagy a motor sebessége nem emelkedik megfelelően a gázkar mozgására.	Lerakódások vannak a gázkar csatlakozásain.	Távolítsa el a szennyeződést és a lerakódásokat.
A lapvibrátor üzem közben nehezen irányítható (a gép ugrál, vagy hirtelen megy előre)	Túl nagy a motor sebessége kemény talajon.	Állítson be kisebb sebességet a gázkarral.
	A lengéscsillapító túl laza vagy sérült	Lépjön kapcsolatba szakkereskedővel
Nincs rázó funkció, ill. a lapvibrátor nem éri el a legnagyobb sebességet	Sérült a rezgésgerjesztő vagy a vibrációs lap	Lépjön kapcsolatba szakkereskedővel
	Túl laza vagy megcsúszik a hajtósíj	Állítsa be, vagy cserélje ki a hajtósíjat
Olajvesztés a motornál vagy a rezgésgerjesztőnél	Elkoptak a tömitések	Lépjön kapcsolatba szakkereskedővel
	Tömitetlen a ház	

Opis znaczenia symboli urządzenia

Użycie symboli w instrukcji obsługi ma na celu zwrócenie uwagi na potencjalne zagrożenia. Należy doskonale zrozumieć symbole bezpieczeństwa oraz wszelkie towarzyszące im wyjaśnienia. Same w sobie ostrzeżenia nie eliminują zagrożeń i nie zastępują poprawnych działań zapobiegającym wypadkom.

	Prosimy przeczytać uważnie instrukcję przed uruchomieniem maszyny.
	Zawsze używaj ochrony uszu.
	Zawsze używaj ochrony oczu.
	Noś rękawice ochronne.
	Noś obuwie ochronne.
	Zabrania się usuwania urządzeń zabezpieczających i osłon oraz manipulowania nimi.
	Nie pal i nie używaj otwartego płomienia.
	Nie zbliżać się do elementów ruchomych/obrotowych.
	Nigdy nie dotykaj gorących części urządzenia.
	Dzieci i osoby postronne winny trzymać się z daleka.
⚠ Uwaga!	Miejsca w niniejszej instrukcji obsługi, które dotyczą bezpieczeństwa użytkownika, zostały oznaczone następującym znakiem

Spis treści:	Strona:
1. Wprowadzenie.....	96
2. Opis urządzenia (rys. A).....	96
3. Zakres dostawy.....	96
4. Prawidłowe użycie.....	96
5. Wskazówki dotyczące bezpieczeństwa.....	97
6. Dane techniczne.....	99
7. Rozpakowanie.....	100
8. Przed uruchomieniem.....	100
9. Uruchomienie.....	100
10. Czyszczenie.....	102
11. Transport.....	102
12. Przechowywanie.....	103
13. Konserwacja.....	103
14. Unieszkodliwianie i recykling.....	105
15. Diagnostyka i rozwiązywanie problemów.....	106

1. Wprowadzenie

Producent: scheppach

Fabrikation von Holzbearbeitungsmaschinen GmbH
Günzburger Straße 69
D-89335 Ichenhausen

Drogi kliencie

Mamy nadzieję, że zakupione urządzenie sprawi, że Twoja praca będzie przyjemniejsza i bardziej skuteczna.

Uwaga:

Zgodnie z przepisami regulującymi odpowiedzialność prawną, producent urządzenia nie ponosi odpowiedzialności za uszkodzenia wyrządzone przez produkt spowodowane przez:

- nieodpowiednie użytkowanie,
- niestosowanie się do instrukcji obsługi,
- naprawy produktu przez osoby trzecie, nieautoryzowany serwis,
- instalację lub wymianę na nieoryginalne części zastępcze,
- niewłaściwe użytkowanie,

Zaleca się:

Przeczytanie całej instrukcji przed uruchomieniem maszyny. Niniejsza instrukcja zawiera informacje oraz wskazówki, które pomogą użytkownikowi zrozumieć zasadę działania oraz poprawnie obsługiwać urządzenie. Instrukcja zawiera informacje dotyczące bezpiecznej, właściwej i oszczędnej obsługi urządzenia oraz pomocy w uniknięciu niebezpieczeństwa, zmniejszenia kosztów napraw, przestojów i zwiększenia niezawodności i żywotności urządzenia. W celu zapewnienia bezpiecznej i właściwej obsługi urządzeń należy stosować się do zasad przewidzianych w niniejszej instrukcji obsługi i przepisów obowiązujących w danym kraju. Instrukcję obsługi należy umieścić w miejscu użytkowania urządzenia. Należy umieścić ją w plastikowym folderze, aby zapobiec zabrudzeniu i chronić przed wilgocią. Personel obsługujący urządzenie musi zapoznać się z instrukcją i stosować się do wytycznych zawartych w niniejszym dokumencie. Urządzenie może być obsługiwane wyłącznie przez przeszkolony personel, który został poinformowany o różnych zagrożeniach wynikającym z pracy z maszyną. Należy uwzględnić minimalny wiek pracy urządzenia. W celu zapewnienia bezpiecznej i właściwej obsługi urządzeń oraz przepisów obowiązujących w danym kraju należy stosować się do zasad przewidzianych w niniejszej instrukcji obsługi oraz ogólnie uznanych zasad użytkowania jedynokomponentowych maszyn.

Nie ponosimy odpowiedzialności za wypadki ani szkody powstałe wskutek nieprzestrzegania niniejszej instrukcji oraz wskazówek bezpieczeństwa

2. Opis urządzenia (rys. A)

1. Dźwignia przełącznikowa
2. Dźwignia gazu
3. Rękojeść
4. Punkt podparcia
5. Silnik
6. Wyzwalacz
7. Płyta podstawowa
8. Kierownica
9. Otwór wlewowy do oleju wyzwalacza
10. Świeca zapłonowa
11. Rura wydechowa
12. Dźwignia ssania
13. Pokrywa zbiornika paliwa
14. Zbiornik benzyny
15. Dźwignia gazu
16. Dźwignia rozruchu
17. Rozrusznik
18. Filtr powietrza
19. Prętowy wskaźnik poziomu oleju
20. Korek spustowy
21. Włacznik / wyłącznik stycznika silnikowego
22. Śruba wentylacyjna
23. Prętowy wskaźnik poziomu oleju
24. Kran paliwa

3. Zakres dostawy

- Płyta Wibracyjna
- Podwozie
- Gumowa mata
- Torebka
- Instrukcja obsługi

4. Prawidłowe użycie

Płyta wstrząsarki przenosi siły na luźny grunt lub inne materiały. Może być wykorzystywany w budownictwie drogowym, krajobrazowym i budowlanym. Płyta wstrząsarki zwiększa nośność, zmniejsza przepuszczalność wody, zapobiega osadzaniu się ziemi, zmniejsza jej pęcznienie lub kurczenie się. Nadaje się szczególnie do zagęszczania kostki brukowej, rowu, kształtowania krajobrazu i prac konserwacyjnych.

⚠ UWAGA!

Płyta wstrząsarki nie jest przeznaczona do stosowania na powierzchniach samoprzylepnych, takich jak glina lub twarde powierzchnie, takie jak beton.

Maszynę wolno użytkować wyłącznie zgodnie z jej przeznaczeniem. Każde użycie wykraczające poza to jest niezgodne z przeznaczeniem. Za wynikające z tego szkody i obrażenia wszelkiego rodzaju odpowiada użytkownik/operator, a nie producent.

Do zgodnego z przeznaczeniem wykorzystywania zalicza się również przestrzeganie zasad bezpieczeństwa, a także instrukcji montażu i wskazówek dot. eksploatacji, zawartych w instrukcji obsługi. Osoby obsługujące i konserwujące maszynę muszą dobrze znać jej działanie oraz zostać poinformowane o ewentualnych zagrożeniach. Ponadto należy jak najdokładniej przestrzegać obowiązujących przepisów dotyczących zapobiegania nieszczęśliwym wypadkom.

Podobnie zaleca się przestrzeganie wszelkich innych ogólnych zasad z dziedziny medycyny pracy i bezpieczeństwa technicznego.

Samowolne modyfikacje maszyny wykluczają odpowiedzialność producenta za spowodowane tym szkody. Maszynę wolno użytkować wyłącznie z oryginalnymi częściami i oryginalnym wyposażeniem producenta. Wskazówki producenta dotyczące bezpieczeństwa, pracy i konserwacji oraz wymiarów podanych w rozdziale Dane techniczne.

Należy zwrócić uwagę, że nasze urządzenie nie zostało zaprojektowane z myślą o użytku w placówkach komercyjnych, handlowych oraz w zastosowaniach przemysłowych. Nieprzestrzeganie instrukcji użytkowania lub użycie sprzętu w placówkach komercyjnych, handlowych, zakładach przemysłowych czy też temu podobnych skutkują wygaśnięciem roszczenia gwarancyjnego!

5. Wskazówki dotyczące bezpieczeństwa

Ogólne wskazówki dotyczące bezpieczeństwa

- Proszę zapoznać się z maszyną.
- Należy uważnie przeczytać instrukcję obsługi i upewnić się, że treść instrukcji oraz wszystkie etykiety dołączone do maszyny są zrozumiałe.
- Zapoznać się z zakresem zastosowania i ograniczeniami maszyny, jak również ze szczególnymi źródłami zagrożeń.
- Upewnić się, że znane są wszystkie elementy obsługowe i ich funkcje.
- Upewnić się, że znane są sposoby zatrzymania maszyny i szybkiego wyłączenia elementów obsługowych.
- Przeczytać wszystkie wskazówki bezpieczeństwa i instrukcje.
- Upewnić się, wszystko jest zrozumiałe.
- Nie należy próbować obsługiwać maszyny bez znajomości dokładnych wymagań eksploatacyjnych i konserwacyjnych silnika oraz sposobu uniknięcia wypadków z obrażeniami ciała i/lub szkodami materialnymi.
- Nie pozwalać dzieciom, ani innym osobom zbliżać się do obszaru roboczego.

Strefa pracy

- Nigdy nie uruchamiać ani nie obsługiwać maszyny w pomieszczeniach zamkniętych. Spaliny są niebezpieczne, ponieważ zawierają bezwonne i śmiertelny tlenek węgla. Maszynę należy używać wyłącznie w pomieszczeniach zewnętrznych z dobrą wentylacją.
- Nigdy nie używać maszyny w warunkach słabej widoczności lub oświetlenia.

Bezpieczeństwo osób

- Nie należy używać maszyny po spożyciu jakichkolwiek substancji odurzających, alkoholu lub leków, które mogą wpłynąć na zdolność do prawidłowej obsługi maszyny.
- Nosić właściwą odzież. Nosić długie spodnie, buty z wysoką cholewą i rękawice.
- Nie należy nosić luźnej odzieży, krótkich spodenek lub biżuterii jakiegokolwiek rodzaju. Długie włosy związane do tyłu tak, aby nie były dłuższe niż długość ramion. Włosy, ubrania i rękawice należy trzymać z dala od części ruchomych. Luźne ubrania, biżuteria lub długie włosy mogą zostać uwięzione w częściach ruchomych. Przed uruchomieniem należy sprawdzić maszynę.
- Pozostawić ekrany ochronne na miejscu i funkcjonalne.
- Upewnić się, że wszystkie nakrętki, śruby itp. są prawidłowo dokręcone.
- Nigdy nie należy używać maszyny, jeśli wymaga ona naprawy lub jest w złym stanie mechanicznym. Uszkodzone, brakujące lub wadliwe części należy wymienić przed rozpoczęciem pracy.
- Sprawdzić maszynę pod kątem wycieków paliwa.
- Zachować ich funkcjonalność. Nie używać maszyny, jeśli silnik nie może być włączany i wyłączany za pomocą odpowiedniego przełącznika.
- Maszyna napędzana benzyną, która nie może być sterowana za pomocą przełącznika silnika, jest niebezpieczna i musi zostać wymieniona.
- Przed uruchomieniem maszyny, należy nabrać nawyku sprawdzania, czy śrubokręt i klucz zostały usunięte z obszaru wokół maszyny. Śrubokręt lub klucz, który nadal znajduje się na obracającej się części maszyny, może spowodować obrażenia ciała.
- Zachować ostrożność, zwracać uwagę na swoje działania i zachować zdrowy rozsądek podczas korzystania z maszyny. Nie należy przesadnie reagować.
- Nie korzystać z maszyny bez butów lub nosząc sandały lub podobne lekkie buty. Należy nosić ochronne buty robocze, które chronią stopy i poprawiają stabilność na śliskich powierzchniach.
- Stale dbać o dobrą stabilność i równowagę. Pozwala to na lepsze sterowanie maszyną w nieoczekiwanych sytuacjach.

- Unikać niezamierzonego uruchomienia. Przed transportem maszyny lub wykonaniem prac konserwacyjnych przy maszynie należy upewnić się, że wyłącznik silnika jest wyłączony. Prace transportowe lub konserwacyjne przy maszynie mogą prowadzić do wypadków, jeśli włącznik jest włączony.

Bezpieczeństwo podczas obchodzenia się z benzyną

- Benzyna jest bardzo łatwopalna, a jej gazy mogą eksplodować po zapaleniu.
- Należy podjąć środki bezpieczeństwa przy obchodzeniu się z benzyną, aby zmniejszyć ryzyko poważnych obrażeń.
- Podczas napełniania lub opróżniania zbiornika należy stosować odpowiedni zbiornik paliwa.
- Prace te należy wykonywać na czystych, dobrze wentylowanych powierzchniach zewnętrznych.
- Nie palić. Nie dopuszczać do zbliżenia iskier, otwartego płomienia lub innych źródeł ognia podczas napełniania benzyny lub pracy z maszyną.
- Nigdy nie napełniać zbiornika w pomieszczeniach zamkniętych. Uziemione, przewodzące prąd elektryczny przedmioty, takie jak narzędzia, należy trzymać z dala od wolnostojących części elektrycznych i kabli, aby uniknąć iskrzenia lub powstawania łuków. To może spowodować zapłon gazów benzynowych.
- Przed napełnieniem zbiornika benzyny należy zawsze wyłączyć silnik i pozostawić go do ostygnięcia. Zdjąć korek wlewu paliwa i nigdy go nie napełniać, gdy silnik pracuje lub jest gorący.
- Nie należy używać maszyny, jeśli wiadomo o wyciekach w układzie paliwowym. Powoli odkręcić korek wlewu paliwa, aby obniżyć ciśnienie w zbiorniku. Nigdy nie należy przepętniać zbiornika (paliwo nigdy nie powinno przekraczać oznaczonego poziomu maksymalnego). Zamknąć bezpiecznie zbiornik benzyny korkiem wlewu paliwa i wytrzeć rozlane paliwo.
- Nigdy nie używać maszyny, jeśli korek wlewu paliwa nie jest pewnie przykręcony. Unikać źródeł zapłonu w pobliżu rozlanej benzyny. W przypadku rozlania się benzyny nie należy próbować uruchamiać maszyny. Usunąć maszynę z obszaru zakopania i zapobiec powstawaniu źródeł zapłonu do momentu odparowania gazu benzenowego.
- Benzynę należy przechowywać w specjalnie zaprojektowanych do tego celu kanistrach.
- Benzynę należy przechowywać w chłodnym, dobrze wentylowanym miejscu z dala od iskier i otwartego płomienia lub innych źródeł zapłonu. Nigdy nie należy przechowywać benzyny lub maszyny z pełnym zbiornikiem w budynku, w którym opary benzyny mogą dostać się do iskier, otwartego ognia lub innych źródeł zapłonu, takich jak podgrzewacze wody, piece, suszarki do ubrań itp.
- Przed przechowywaniem maszyny w zamkniętej przestrzeni pozostawić silnik do ostygnięcia.

Zastosowanie i pielęgnacja maszyny

- Nigdy nie podnosić ani nie przenosić maszyny, gdy pracuje silnik.
- Nie wymuszać na maszynie pracy.
- Używać odpowiedniej maszyny do danego obszaru zastosowania. Właściwa maszyna wykona pracę, do której została zaprojektowana lepiej i bezpieczniej.
- Nie zmieniać ustawienia regulatora prędkości obrotowej silnika ani nie przewijać go. Regulator prędkości obrotowej kontroluje maksymalną prędkość obrotową silnika z maksymalnym bezpieczeństwem.
- Nie należy uruchamiać silnika przy wysokich obrotach, jeśli nie następuje sprężanie.
- Nie należy zbliżać rąk ani stóp do obracających się części.
- Unikać kontaktu z gorącą benzyną, olejem, spalinami i gorącymi powierzchniami. Nie dotykać silnika ani przepustnicy wydechowej. Części te stają się szczególnie gorące podczas użytkowania. Po wyłączeniu maszyny przez krótki czas są one nadal gorące.
- Pozostawić silnik do ostygnięcia przed wykonaniem jakiegokolwiek konserwacji lub ustawienia.
- Jeśli maszyna zacznie wydawać nietypowe odgłosy lub wibracje, należy natychmiast wyłączyć silnik, odłączyć przewód świecy zapłonowej i zlokalizować przyczynę. Nietypowe odgłosy lub wibracje są zazwyczaj oznaką błędów.
- Nie używać elementów montażowych i wyposażenia innych niż zatwierdzone przez producenta. Nieprzestrzeganie przepisów może prowadzić do obrażeń ciała.
- Konserwować maszynę. Sprawdzić, czy nie ma miejsca nieprawidłowe ustawienie lub blokada części ruchomych, uszkodzenie części i inne warunki, które mogą mieć wpływ na eksploatację maszyny. W przypadku zauważenia jakichkolwiek uszkodzeń, maszynę należy naprawić przed dalszym użytkowaniem. Wiele wypadków jest wynikiem niewłaściwie konserwowanego wyposażenia.
- Silnik i amortyzator spalin należy oczyszczać z trawy, liści, nadmiaru smaru lub osadów węgla, aby zmniejszyć ryzyko pożaru.
- Nigdy nie spryskiwać maszyny wodą lub inną cieczą.
- Uchwyty należy utrzymywać w stanie suchym, czystym i wolnym od drobnych elementów.
- Po każdym użyciu należy oczyścić maszynę.
- Aby chronić środowisko, należy przestrzegać obowiązujących wytycznych dotyczących utylizacji odpadów w odniesieniu do benzyny, oleju itp.
- Wyłączoną maszynę należy przechowywać w miejscu niedostępnym dla dzieci i nie pozwalać osobom niezaznajomionym z maszyną lub niniejszą instrukcją obsługi na korzystanie z niej. Maszyna jest niebezpieczna w rękach niewykształconych użytkowników.

Serwis

- Przed czyszczeniem, naprawą, przeglądem lub regulacją silnika należy go wyłączyć i upewnić się, że wszystkie ruchome części są nieruchome.
- Zawsze należy upewnić się, że stycznik silnikowy znajduje się w pozycji „OFF”. Odłączyć kabel świecy zapłonowej i trzymać go z dala od świecy zapłonowej, aby uniknąć przypadkowego uruchomienia.
- Konserwacja maszyny powinna być przeprowadzona przez wykwalifikowany personel. Stosować wyłącznie oryginalne części zamienne. W ten sposób zapewnia się bezpieczeństwo użytkownika maszyny.

Dodatkowe wskazówki dotyczące bezpieczeństwa

- Ręce, palce i stopy trzymać z dala od płyty podstawowej, aby uniknąć obrażeń.
- Uchwyt wibratora płyt mocno trzymać obiema rękami. Jeśli obie ręce trzymają uchwyt i stopy z dala od płyty kompresora, ręce, palce i stopy nie mogą zostać zranione przez płytę kompresora.
- Zawsze pozostawać za maszyną podczas pracy z nią; nigdy nie chodzić lub stać przed maszyną, gdy pracuje silnik.
- Nigdy nie należy umieszczać narzędzi lub innych przedmiotów pod płytą wstrząsarki. Jeśli maszyna porusza się naprzeciwko ciała obcych, należy wyłączyć silnik, odłączyć świecę zapłonową i sprawdzić maszynę pod względem uszkodzeń; naprawić uszkodzenia przed ponownym uruchomieniem i użyciem maszyny.
- Nie przeciążać maszyny przez zbyt głębokie lub zbyt szybkie zagęszczanie.
- Nie używać maszyny z dużymi prędkościami na twardych lub śliskich powierzchniach.
- Należy zachować szczególną ostrożność podczas pracy z maszyną na podłożu żwirowym, ścieżkach i drogach oraz podczas przechodzenia przez nie.
- Zwróć uwagę na ukryte zagrożenia lub ruch drogowy. Nie należy przewozić ludzi.
- Nigdy nie opuszczać miejsca pracy i nigdy nie pozostawiać płyty wstrząsarki bez nadzoru, gdy pracuje silnik.
- Zawsze zatrzymywać maszynę, gdy nastąpi przerwanie pracy lub podczas przemieszczania się z miejsca na miejsce.
- Trzymać się z dala od krawędzi wykopu i unikać działań, które mogłyby spowodować przechylenie się płyty wibracyjnej. Ostrożnie iść w górę w linii prostej i w tył, aby uniknąć przewrócenia się płyty wibracyjnej na operatora.
- Maszynę należy zawsze umieszczać na twardej i równej powierzchni i wyłączać urządzenie.
- Ograniczyć czas pracy na maszynie i robić regularne przerwy w celu zmniejszenia wibracji i od poczynku dłoni. Zmniejszyć prędkość i siłę, z jaką wykonywane są powtarzalne ruchy.

Ryzyka szczątkowe

Maszyna została skonstruowana jest zgodnie z aktualnym stanem techniki i ogólnie uznawanymi zasadami bezpieczeństwa technicznego. Jednak podczas pracy mogą się pojawić poszczególne ryzyka szczątkowe.

- Ponadto, pomimo wszelkich podjętych kroków, mogą się pojawić ukryte ryzyka szczątkowe.
- Ryzyka szczątkowe można zminimalizować przestrzegając rozdziału „Wskazówki bezpieczeństwa” oraz „Użytkowanie zgodne z przeznaczeniem”, jak i całej instrukcji obsługi.
- Unikaj przypadkowego uruchomienia maszyny.
- Użyj narzędzia zalecanego w tym podręczniku. W ten sposób możesz zapewnić optymalne działanie urządzenia.
- Nie zbliżać rąk do obszaru roboczego, gdy maszyna jest uruchomiona.

6. Dane techniczne

Silnik	1-cylinder 4-swowy OHV silnik
Pojemność cyl.	196 cm ³
Moc silnika	4,8 kW / 6,5 PS
Pojemność zbiornika	3,5 l
Płyta robocza Dł x Sz	630 x 430 mm
Siła odśrodkowa	30 kN
Posuw	25 m/min
Uderzenie wibracyjne	4300 vpm
Głębokość zagęszczania	40 cm
Maksymalna dopuszczalna pochylona pozycja silnika	20°
Ciężar	125 kg

Zastrzega się możliwość zmiany danych technicznych!

Hałas i drgania

⚠ Ostrzeżenie: Hałas może negatywnie oddziaływać na zdrowie. Jeżeli hałas wytwarzany przez maszynę przekracza 85 dB (A), nosić odpowiednie naszniki ochronne.

Wartości hałasu

Moc akustyczna źródła L_{WA}
103,47 dB(A) (EN ISO 3744)

Ciśnienie akustyczne L_{PA}
83,47 dB(A) (EN ISO 11201)

Niedokładność $K_{wa/pA}$
2,72 dB(A)

Parametry drgań

Drgania a_h 30 m/s²

7. Rozpakowanie

Otworzyć opakowanie i wyjąć urządzenie ostrożnie. Usunąć materiał opakowaniowy, jak również pakowania i transportu usztywniający (jeśli są dostępne) Sprawdź, czy dostawa jest kompletna.

Sprawdzić, czy urządzenie i jego części do ewentualnych uszkodzeń powstałych na skutek transportu. W przypadku reklamacji, należy skontaktować się z dystrybutorem bezzwłocznie. Roszczenia w późniejszym terminie nie będą przyjmowane.

Jeśli to możliwe, należy przechowywać opakowanie aż do Okres gwarancji wygasła

Przed dotknięciem urządzenia, należy zapoznać się z nim poprzez czytanie instrukcji obsługi.

Do akcesoriów, materiałów eksploatacyjnych i części zamiennych, należy używać wyłącznie oryginalnych części. Części zamienne są dostępne w handlu branżowego.

Dołącz nasz numer pozycji, model urządzenia i rok produkcji w porządku.

⚠ UWAGA!

Urządzenie jak i opakowanie nie są zabawkami! Nie należy pozwolić dzieciom na zabawę z plastikowymi torbami, folią lub małymi częściami! Istnieje ryzyko połamania i uduszenia!

8. Przed uruchomieniem

⚠ UWAGA!

Przed uruchomieniem urządzenie koniecznie całkowicie zmontować!

Uchwyt prowadzący (rys. B + C)

W celu ręcznej zmiany pozycji płyty wstrząsarki można ją wyposażyć w dostarczony uchwyt prowadzący. Przed zamocowaniem uchwyty prowadzącego wyłączyć silnik maszyny! Silnika maszyny nie wolno używać, dopóki maszyna stoi na uchwycie prowadzącym! Usunąć uchwyt prowadzący przed uruchomieniem maszyny!

- Umieścić uchwyt prowadzący pod trzonkiem prowadzącym (8)
- Wcisnąć maszynę za pomocą trzonka prowadzącego (8) ostrożnie do przodu, aby stała na przedniej krawędzi płyty podstawowej, a następnie przesunąć uchwyt prowadzący pod płytę podstawową (7).
- Uchwyt prowadzący musi być zamocowany za pomocą haka mocującego w otworze płyty podstawowej! (7)
- Maszynę można przemieszczać wyłącznie za pomocą trzonka prowadzącego (8)

Demontaż uchwyty prowadzącego odbywa się w odwrotnej kolejności

⚠ **Uwaga:** Uchwyty prowadzącego należy używać wyłącznie na równym i stałym podłożu i na krótkich odcinkach.

Mata gumowa (rys. D)

Przezroczysta gumowa okładzina umożliwia miękkie i ciche zagęszczenie płyt betonowych, kamieni, cegieł i bloków.

Przymocować okładzinę na płycie podstawowej w sposób przedstawiony na ilustracji. Wyrównać otwory płyty podstawowej, okładzinę i blachę mocującą, a następnie zamocować je za pomocą śrub i podkładek.

Silnik (rys. E)

⚠ **Przed pierwszym uruchomieniem sprawdzić olej silnikowy!**

9. Uruchomienie

⚠ UWAGA!

Przed uruchomieniem urządzenie koniecznie całkowicie zmontować!

Uchwyt (rys. A; 3)

Używaną zagęszczarkę należy sterować za pomocą uchwyty (3).

Dźwignia włączająca (rys. A; 1 i rys. F)

Przesunąć dźwignię (1) do przodu, zagęszczarka przesunie się wówczas do przodu. Przesunąć dźwignię (1) do tyłu, zagęszczarka przesunie się wówczas do tyłu.

Dźwignia gazu (rys. A; 2)

Dźwignia gazu (2) steruje prędkością maszyny. Jeśli dźwignia (2) jest przesuwana w pokazanych kierunkach, silnik pracuje szybciej lub wolniej.

Szybko =

Wolno =

Trzonek prowadzący (rys. A; 8)

Podczas pracy z zagęszczarką dźwignia (8) znajduje się w dolnej pozycji. Po wyłączeniu zagęszczarki należy ustawić trzonek prowadzący (8) w górnej pozycji.

Trzpień przestawny do trzonka prowadzącego (rys. G)

Służą do mocowania trzonka prowadzącego w górnej pozycji na czas transportu i przechowywania.

Wcisnąć trzonek prowadzący (8) do przodu i zamocować go za pomocą trzpienia przestawnego.

Punkt podnoszenia (rys. A; 4)

Służy do podnoszenia maszyny żurawiem lub innym urządzeniem podnoszącym.

Ośłona paska (rys. H)

Zdjąć tę osłonę, aby uzyskać dostęp do paska klinowego. Nigdy nie używać wstrząsarki bez osłony paska. Jeśli osłona paska klinowego nie jest zamontowana, może dojść do uwięzienia dłoni między pasem klinowym a sprzęgłem, co spowoduje poważne obrażenia ciała.

Wyzwalacz

Ciężar mimośrodowy na wale wyzwalacza wewnątrz obudowy wyzwalacza jest napędzany przy dużych prędkościach przez sprzęgło i system napędu pasowego. Te wysokie prędkości obrotowe wału powodują szybkie ruchy maszyny w górę i w dół oraz ruchy do przodu.

Stycznik silnikowy (rys. A; 21)

Stycznik silnikowy (21) aktywuje i dezaktywuje układ zapłonowy. Aby silnik mógł pracować, stycznik silnikowy (2) musi znajdować się w pozycji ON.

Silnik zatrzymuje się, gdy stycznik silnikowy (21) zostanie ustawiony w pozycji OFF.

Bardzo ważna jest regularna wymiana oleju.

Wąż spustowy oleju (rys. L)

Jeżeli silnik jest używany z zanieczyszczonym olejem, istnieje niebezpieczeństwo przedwczesnego zużycia i uszkodzenia silnika. Bardzo ważna jest regularna wymiana oleju. Elastyczny wąż spustowy oleju służy do spuszczenia oleju do odpowiedniego naczynia.

Kontrola przed obsługą

Kontrola

Sprawdzić wszystkie strony silnika pod kątem wycieków oleju lub benzyny.

Sprawdzić, czy nie ma śladów uszkodzeń.

Sprawdzić, czy wszystkie osłony ochronne są na swoim miejscu i czy wszystkie śruby, nakrętki i sworznie są dokręcone.



Kontrola oleju silnikowego (rys. E)

- Wziąć prętowy wskaźnik poziomu oleju (19) i wyczyścić go.
- Ponownie włożyć wskaźnik (19) i sprawdzić poziom oleju bez jego ponownego dokręcania.
- Jeśli poziom oleju jest zbyt niski, należy dodać zalecaną ilość oleju.
- Po zakończeniu, ponownie zmontować wszystko i wkręcić prętowy wskaźnik poziomu oleju (19).

Kontrola benzyny

- Wyłączyć silnik, otworzyć korek wlewu paliwa i sprawdzić poziom benzyny. Jeśli poziom jest zbyt niski, należy dodawać benzynę aż do napelnienia zbiornika. Następnie odkręć ponownie pokrywę.
- Nie należy dodawać tyle benzyny, aby zakryć krawędź zbiornika (maksymalny poziom benzyny).
- Dla benzyny bezołowiowej zalecana jest liczba oktanowa 90. Bezołowiowa benzyna redukuje osady węgla i wydłuża żywotność układu wydechowego.
- Nie należy używać benzyny, która była już używana lub jest brudna. Nie dopuścić do przedostania się brudu i wody do zbiornika benzyny.

Uruchamianie silnika (rys. I)

- Ustawić dźwignię zaworu benzyny (24) w pozycji ON. Przy uruchamianiu zimnego silnika należy przesunąć dźwignię ssania (12) do pozycji CLOSE. 
- Przy uruchamianiu ciepłego silnika należy pozostawić dźwignię ssania (12) w pozycji OPEN. 
- Przesunąć dźwignię gazu (2) od pozycji SLOW na ok. 1/3 odległości do pozycji FAST.
- Przesunąć dźwignię włączającą (1) do pozycji biegu jałowego.
- Ustawić stycznik silnikowy (21) w pozycji ON.
- Uruchomić rozrusznik (17).

Rozrusznik (17)

Delikatnie pociągnąć za uchwyt startera (16) aż do momentu oporu. Następnie pociągnąć mocno i ustawić uchwyt startera (16) z powrotem w pozycji wyjściowej. Gdy dźwignia ssania (12) znajduje się w pozycji CLOSE, aby uruchomić silnik, delikatnie przesunąć ją w pozycję OPEN, gdy silnik się rozgrzewa. Po rozgrzaniu silnika pociągnąć za dźwignię gazu (2), aby zwiększyć prędkość obrotową silnika. Ustawić dźwignię włączającą (1) w żądanej pozycji. Płyta zaczyna wibrować i zagęszczać.

Ruch do przodu i do tyłu (rys. F)

Dźwignia włączająca (1) określa kierunek ruchu. W zależności od pozycji dźwigni sterującej płyta wstrząsarki zagęszcza w kierunku do przodu lub do tyłu.

1. Wcisnąć dźwignię (1) do przodu, aby zagęszczać w kierunku do przodu.
2. Wcisnąć dźwignię (1) do tyłu, aby zagęszczać w kierunku do tyłu.

⚠ Nie używać wstrząsarki płytowej na betonie lub bardzo twardych, suchych, zagęszczonych powierzchniach. Wstrząsarka płytowa będzie raczej skakać niż wibrować. Może to spowodować uszkodzenie zarówno wibratora, jak i silnika.

Liczba powtórzeń wymaganych do uzyskania pożądanego wyniku zagęszczania zależy od rodzaju i wilgotności podłoża. Maksymalne zagęszczenie osiągnięto, gdy zauważy się bardzo silne odbicie.

Podczas poruszania się do tyłu operator wstrząsarki płytowej musi ją prowadzić z boku za uchwyty prowadzące, aby nie zostać zakleszczonym pomiędzy uchwytem i możliwą przeszkodą.

Zachować szczególną ostrożność podczas pracy na nierównych powierzchniach lub zagęszczaniu grubego materiału. Zapewnić pewną pozycję stojącą, gdy maszyna jest używana w takich warunkach. Podczas eksploatacji prowadzić maszynę, lecz pozostawić pracującą zagęszczarkę. Wciskanie uchwyty w dół jest niepotrzebne i prowadzi do zużycia amortyzatorów. Na równych powierzchniach zagęszczarka porusza się szybko do przodu. Na nierównych powierzchniach lub wzniesieniach może być konieczny lekki nacisk do przodu, aby poruszyć zagęszczarkę do przodu.

Przy stosowaniu wstrząsarki płytowej na kostce brukowej należy przymocować gumową matę, aby uniknąć odpryskiwania i ścierania powierzchni kamienia.

Konieczna jest pewna ilość wilgoci na podłożu. Jednak nadmierna wilgoć może powodować sklepanie się małych elementów i uniemożliwiać dobre zagęszczenie. Pozostawić do wyschnięcia, jeśli jest to bardzo mokre.

Jeśli podłoże jest tak suche, że podczas użytkowania wstrząsarki płytowej powstają chmury pyłu, do podłoża należy dodać trochę płynu w celu poprawy zagęszczenia. Odciąża to również filtr powietrza.

Podczas zagęszczania podłoża na zboczach (wzgórza, nasypy) należy przestrzegać następujących wskazówek.

1. Podejście tylko od samego dołu (wejście, które można łatwo pokonać do góry, może być również skondensowane do dołu bez ryzyka).
2. Operator nie może stać w kierunku spadku.
3. Maksymalny wzrost o 20° nie może zostać przekroczony.

⚠ Jeśli wzrost ten zostanie przekroczony, układ smarowania silnika może ulec awarii (smarowanie rozpryskowe, a tym samym awaria ważnych elementów silnika).

Zatrzymanie silnika

Aby zatrzymać silnik w sytuacji awaryjnej, wystarczy ustawić stycznik silnikowy (21) w pozycji OFF.

W normalnych warunkach należy stosować poniższą procedurę.

1. Ustawić dźwignię przepustnicy silnika (2) w pozycji biegu jałowego , aby zatrzymać ruch zagęszczarki.
2. Pozostawić silnik do ostygnięcia na jedną lub dwie minuty przed zatrzymaniem.
3. Ustawić stycznik silnikowy (21) w pozycji „OFF”.
4. W razie potrzeby zamknąć zawór benzyny (24).

⚠ Nie należy przestawiać dźwigni ssania (12) do pozycji CLOSE, aby zatrzymać silnik. Może to spowodować przerwę w zapłonie lub uszkodzenie silnika.

Prędkość na biegu jałowym

Przesunąć dźwignię gazu do pozycji SLOW , aby zmniejszyć obciążenie silnika, jeśli nie wykonuje zagęszczania.

Zmniejszenie prędkości obrotowej silnika na biegu jałowym wydłuża czas pracy silnika, oszczędza paliwo i zmniejsza poziom hałasu maszyny.

10. Czyszczenie

⚠ UWAGA!

Przed przystąpieniem do prac związanych z czyszczeniem zawsze wyłączać silnik i wyciągać końcówkę przewodu świecy zapłonowej.

Zalecamy czyszczenie maszyny po każdym użyciu.

Usunąć osady z płyty wstrząsarki za pomocą miękkiej szczotki, odkurzacza lub sprężonego powietrza. Wyczyścić spód sprężarki, gdy tylko utkną cząstki zagęszczonego gruntu. Maszyna nie działa dobrze, jeśli jej spódna strona nie jest gładka i czysta.

Urządzenie powinno się regularnie czyścić wilgotną szmatką i niewielką ilością mydła szarego. Nie używać środków czyszczących ani rozpuszczalników; mogłyby one uszkodzić plastikowe części urządzenia. Uważać, aby do wnętrza nie dostała się woda.

⚠ UWAGA!

Nie używać „myjki wysokociśnieniowej” do czyszczenia płyty wstrząsarki. Woda może przedostać się do ciasnych obszarów maszyny i uszkodzić wrzeciono, tłoki, łożyska lub silnik. Myjki wysokociśnieniowe skracają czas pracy i pogarszają sprawność działania.

11. Transport

Patrz dane techniczne dotyczące masy maszyny. Pozostawić silnik do ostygnięcia przed podniesieniem/transportem lub przechowywaniem w pomieszczeniach, aby uniknąć poparzeń i ryzyka pożaru.

Przy zmianie pozycji maszyny można ją wyposażać w załączony uchwyt prowadzący (f) (patrz montaż uchwyty prowadzącego).

Łaładunek maszyny:

Podnieść maszynę za pomocą punktu podparcia (3) na ramie maszyny. Używać wystarczająco mocnego łańcucha, liny lub pasa. Maszyna musi być transportowana w pozycji pionowej, aby uniknąć rozlania się benzyny.

Nie należy umieszczać maszyny na boku lub do góry nogami.

Zabezpieczyć maszynę lub wykorzystać do transportu punkt podparcia (3).

⚠ Maszyna może spaść i spowodować uszkodzenie lub zranienie, jeśli nie zostanie prawidłowo podniesiona. Unieść tylko w punkcie podparcia (3).

12. Przechowywanie

Jeśli płyta wstrząsarki nie jest używana dłużej niż 30 dni, należy wykonać poniższe czynności, aby przygotować ją do przechowywania.

1. Opróżnić całkowicie zbiornik benzyny. Magazynowana benzyna zawierająca etanol lub MTBE zużyje się w ciągu 30 dni. Benzyna Shell ma wysoką zawartość gumy i może zatykać gaźnik i ograniczyć dopływ paliwa.
 2. Uruchomić silnik i utrzymać go w ruchu aż do zatrzymania. Gwarantuje to, że w gaźniku nie pozostanie żadna benzyna. Zapobiega to tworzeniu się osadów w gaźniku i ewentualnemu uszkodzeniu silnika.
 3. Spuścić olej z silnika, gdy jest jeszcze ciepły. Napełnić nowym olejem.
 4. Pozostawić silnik do schłodzenia. Wyjąć świecę zapłonową i wlać 60 ml wysokiej jakości oleju silnikowego SAE-30 do cylindra. Pociągnąć za dźwignię uruchamiającą, aby równomiernie rozprowadzić olej. Wymienić świecę zapłonową.
- ⚠ Usunąć świecę zapłonową i spuścić cały olej z cylindra przed uruchomieniem urządzenia po okresie przechowywania.
5. Spuścić paliwo z komory pływaka (patrz „Czyszczenie komory pływaka”)
 6. Do czyszczenia zewnętrznej części sprężarki i portów wydechowych należy używać czystych ściereczek.
- ⚠ **Do czyszczenia części z tworzyw sztucznych nie wolno stosować agresywnych środków czyszczących ani środków czyszczących na bazie oleju. Substancje chemiczne mogą uszkodzić tworzywa sztuczne.**
7. Zabezpieczyć uchwyt trzpieniem blokującym w sposób przedstawiony na ilustracji.
 8. Płytę wstrząsarki należy przechowywać w pozycji pionowej w czystym, suchym budynku z dobrą wentylacją.
- ⚠ **Nie należy przechowywać płyty wstrząsarki z benzyną w niewentylowanym miejscu, gdzie opary benzyny mogą dostać się do płomieni, iskier, lamp kontrolnych lub innych źródeł zapłonu. Stosować wyłącznie zatwierdzone pojemniki na benzynę.**

Urządzenie i jego wyposażenie przechowywać w miejscu zaciemnionym, suchym i zabezpieczonym przed mrozem oraz niedostępnym dla dzieci. Optymalna temperatura przechowywania wynosi od 5 do 30°C.

Narzędzie przechowywać w oryginalnym opakowaniu.

Przykryć narzędzie, by chronić je przed pyłem lub wilgocią. Zachować instrukcję obsługi narzędzia.

13. Konserwacja

⚠ UWAGA!

Przed przystąpieniem do prac związanych z konserwacją zawsze wyłączać silnik i wyciągać końcówkę przewodu świecy zapłonowej.

Konserwacja zagęszczarki zapewnia długą żywotność maszyny i jej komponentów. Przed rozpoczęciem prac konserwacyjnych należy wyłączyć maszynę. Silnik musi ostygnąć. Pozostawić dźwignię gazu w pozycji SLOW, wyjąć kabel świecy zapłonowej ze świecy zapłonowej i zabezpieczyć go. Sprawdzić ogólny stan wstrząsarki płytowej. Sprawdzić, czy nie ma luźnych śrub, niewspółosiowości lub blokowania części ruchomych, części złamanych lub pękniętych oraz innych warunków, które mogą mieć wpływ na eksploatację maszyny. Usunąć osady ze wstrząsarki płytowej za pomocą miękkiej szczotki, odkurzacza lub sprężonego powietrza. Do smarowania części ruchomych należy używać lekkiego, wysokiej jakości oleju maszynowego. Wyczyścić spód zagęszczarki, gdy tylko utkną cząstki zagęszczonego gruntu. Maszyna nie działa dobrze, jeśli jej spodnia strona nie jest gładka i czysta. Wymienić kabel świecy zapłonowej.

⚠ **Nie używać „myjki wysokociśnieniowej” do czyszczenia wstrząsarki płytowej. Woda może przedostać się do ciasnych obszarów maszyny i uszkodzić wrzeczona, tłoki, łożyska lub silnik. Myjki wysokociśnieniowe skracają czas pracy i pogarszają sprawność działania.**

Kontrola i wymiana paska klinowego (rys. H + J)

Pasek klinowy musi być w dobrym stanie, aby zapewnić optymalne przenoszenie mocy z silnika na wał mimośrodowy. Sprawdzić stan paska klinowego. Jeżeli pasek klinowy jest naderwany, zużyty lub gładki, należy go wymienić.

1. Wyłączyć silnik.
2. Silnik musi ostygnąć.
3. Zdjąć osłonę paska (i), aby uzyskać dostęp do paska klinowego.
4. Odkręcić 4 nakrętki zabezpieczające (M12) na gumowych zderzakach

Wymiana paska klinowego

Zdjąć stary pasek klinowy z koła i prawidłowo naciągnąć nowy.

Ustawić pasek klinowy nad kołem silnika i rolką napinającą.

5. Napiąć pasek napędowy (a), jeśli ustępuje więcej niż 10-15 mm (nacisk kciuka)
6. Obrócić wszystkie 4 tarcze mimośrodowe (x) w górę, aby naprężyć pasek, lub w dół, aby go poluzować.
7. Ponownie założyć osłonę paska.

⚠ **Podczas zdejmowania lub montażu paska napędowego należy uważać, aby nie zakleszczyć palców między paskiem i kołem pasowym**

Wymiana oleju wyzwalacza (rys. K)

Obudowa wyzwalacza jest utrzymywana przy użyciu oleju do automatycznej skrzyni biegów SAE 10W 30 lub podobnego produktu. Wymienić olej po 200 roboczogodzinach.

1. Przed wymianą oleju pozostawić wyzwalacz do ostygnięcia.
2. Przechylić płytę wstrząsarki w kierunku wanny odpływowej, aby usunąć cały zużyty olej i cząsteczki.
3. Usunąć korek spustowy oleju, aby spuścić olej z zespołu wyzwalacza. Olej skontrolować pod kątem obecności wiórków metalowych, aby w przyszłości uniknąć problemów.
4. Po całkowitym spuszczeniu oleju z maszyny włożyć korek spustowy.
5. Ustawić płytę ponownie w pozycji prostej.
6. Wlać nowy olej przez króciec wlewowy.
7. Założyć uszczelkę na króciec wlewowy i zamknąć go.

⚠ **Nie przepelniać – zbyt duża ilość oleju w wyzwalaczu może obniżyć wydajność i przegrzać go.**

Wymiana oleju silnikowego (rys. L)

Po 20 godzinach pracy należy wykonać 1. wymianę oleju. Następną po 100 godzinach pracy.

1. Otworzyć obejmę (a) węży elastycznego (b) i usunąć zamknięcie skręcane. Poprowadzić węży do odpowiedniej wanny.
2. Otworzyć króciec wlewowy (prętowy wskaźnik poziomu) (19), spuścić olej, węży elastyczny (b) ponownie zamknąć śrubą i dociągnąć obejmę węży.
3. Wlać olej (0,4 l), sprawdzić za pomocą prętowego wskaźnika poziomu i zamknąć.
4. Powoli pociągnąć rozrusznik 5x tak, aby olej został rozprowadzony (bez zapłonu).

Zalecany olej silnikowy SAE 10W-30 lub SAE 10W-40 (w zależności od temperatury roboczej).

Poprawnie zutylizować wylany stary olej w miejscowym punkcie zbiórki starego oleju. Wylewanie starego oleju na ziemię lub mieszanie go z odpadami jest zabronione.

Ważna wskazówka dotycząca naprawy:

W przypadku odsyłania płyt wstrząsarki do naprawy w stacji serwisowej należy pamiętać, by ze względów bezpieczeństwa zostały one opróżnione z oleju i benzyny.

Aby spuścić olej silnikowy, należy postępować w następujący sposób: patrz Wymiana oleju silnikowego (rys. L) - Konserwacja

Opróżnianie zbiornika paliwa

1. Wariant:

Podczas spuszczenia benzyny otworzyć korek wlewu paliwa (13) i spuścić całą benzynę poprzez przechylenie lub odessanie do pojemnika o odpowiedniej pojemności. Ponownie zamknąć korek wlewu paliwa (13).

2. Wariant:

Podstawić odpowiedni pojemnik i otworzyć korek spustowy komory płwakowej (rys. N). Zdjąć korek wlewu paliwa (13) i otworzyć zawór paliwa. System jest następnie całkowicie opróżniany. Ponownie zamknąć korek wlewu paliwa (13).

Czyszczenie/wymiana filtra powietrza (rys. P)

- Odkręcić nakrętkę skrzydełkową (f) i zdjąć pokrywę filtra powietrza (c)
- Sprawdzić, czy pokrywa filtra powietrza (c) nie ma otworów lub pęknięć. Wymienić uszkodzony element.
- Odkręcić wewnętrzną nakrętkę skrzydełkową (f) i ostrożnie wyjąć wkład filtra papierowego (e) z wkładką piankową do filtra (d).
- Zanieczyszczenia wewnątrz obudowy filtra wycierać czystą, wilgotną ściereczką. Zwrócić uwagę na to, aby do otworu (g) nie dostał się żaden brud. Założyć pokrywę filtra powietrza (c) na obudowę filtra na czas czyszczenia filtra.
- Ostrożnie wyjąć wkładkę piankową do filtra (d) z wkładu filtra papierowego (e). Sprawdzić obie części pod kątem uszkodzeń. Wymienić uszkodzone wkłady.
- Wyczyścić wkładkę piankową do filtra (d) w ciepłej wodzie oraz łagodnym roztworze mydła z wodą. Wypłukać dokładnie czystą wodą i osuszyć.
- Zanurzyć wkładkę piankową (d) w czystym oleju silnikowym i wycisnąć nadmiar oleju.
- Należy wytrzeć wkład filtra papierowego (e) na twardej powierzchni w celu usunięcia zanieczyszczeń. Nigdy nie należy usuwać zanieczyszczeń szczotką, ponieważ wpycha się je do włókien.
- Umieścić wkładkę piankową (d) na wkład filtra papierowego i ponownie zamontować element filtru powietrza z uszczelką.
- Przykręcić pierwszą nakrętkę skrzydełkową (f) do wkładu filtra papierowego

- Zamontować pokrywę filtra powietrza (c) i zamocować drugą nakrętkę skrzydełkową (f)

⚠ **Uwaga:** Nigdy nie uruchamiać silnika z uszkodzonym wkładem filtra powietrza lub bez niego. Może to doprowadzić do przedostania się zanieczyszczeń do silnika i spowodować jego uszkodzenie. Gwarancja producenta wygasa.

Czyszczenie/wymiana świecy zapłonowej (rys. M)

⚠ **Uwaga:** Świecę zapłonową (10) wyjmować tylko wtedy, gdy silnik jest zimny!

Wyczyścić lub wymienić świecę zapłonową (10) w zależności od potrzeb.

- Wyjąć końcówkę przewodu świecy zapłonowej i usunąć wszelkie zanieczyszczenia z obszaru świecy zapłonowej.
- Odkręcić świecę zapłonową (10) i sprawdzić.
- Sprawdzić izolator. W przypadku uszkodzeń, np. pęknięć lub odłamków, należy wymienić świecę zapłonową.
- Elektrody świec zapłonowych wyczyścić drucianą szczotką.
- Sprawdzić odstęp elektrod i ustawić. Świeca zapłonowa musi mieć prawidłowy odstęp między elektrodami (0,7–0,8 mm), aby silnik pozostał wydajny.
- Wkręcić ręcznie świecę zapłonową (10) i dokręcić kluczem do świecy zapłonowej o około 1/4 obrotu.
- Umieścić końcówkę przewodu świecy zapłonowej w świecy zapłonowej (10).

Czyszczenie komory pływakowej (rys. N + O)

⚠ **Uwaga:** Zdemontować komorę pływaką tylko jeśli silnik jest zimny!

1. Zamknąć kurek paliwa (24).
2. Odkręcić korek spustowy w komorze pływakowej i spuścić paliwo do odpowiedniego pojemnika.
3. Ponownie dokręcić korek spustowy.
4. Odkręcić śrubę mocującą komory pływakowej.
5. Komorę pływakową i promienisty pierścień uszczelniający odkręcić, wyczyścić dokładnie w niepalnym rozpuszczalniku i pozostawić do wyschnięcia. Sprawdzić uszczelnienie promieniowe pod kątem miejsc docisku i uszkodzeń.
6. Ponownie przykręcić obie części.
7. Nakręcić kurek paliwa i sprawdzić szczelność.

Jeśli masz jakieś pytania, podaj następujące informacje:

- Dane z tabliczki znamionowej maszyny
- Dane z tabliczki znamionowej silnika

Ważna wskazówka dotycząca naprawy:

W przypadku odsyłania urządzenia do naprawy w stacji serwisowej należy pamiętać, aby ze względów bezpieczeństwa zostało ono opróżnione z oleju i benzyny.

Informacje serwisowe

Należy wziąć pod uwagę, że następujące części tego produktu podlegają normalnemu podczas eksploatacji lub naturalnemu zużyciu bądź że następujące części konieczne są jako materiały eksploatacyjne.

Części zużywające się*: Świeca zapłonowa, olej, pasek, mata gumowa, filtr powietrza

* nie zawsze wchodzą w zakres dostawy!

14. Unieszkodliwianie i recykling

Podczas transportu, aby zapobiec uszkodzeniom, urządzenie znajduje się w opakowaniu. Opakowanie to jest surowcem, który można użytkować ponownie lub można przeznaczyć do powtórnego przerobu. Urządzenie oraz jego osprzęt składają się z różnych rodzajów materiałów, jak np. metal i tworzywa sztuczne. Uszkodzone części dostarczyć do punktu utylizacji. Proszę poprosić o informację w sklepie specjalistycznym bądź w placówce samorządu lokalnego.

15. Diagnostyka i rozwiązywanie problemów

W poniższej tabeli podano oznaki błędów oraz opisano sposób stosowania środków zaradczych, gdy maszyna nie pracuje prawidłowo. Jeżeli mimo to nie ma możliwości zlokalizowania i usunięcia problemu, należy zwrócić się do warsztatu serwisowego.

Problem	Przyczyna	Sposób rozwiązania
Nie można uruchomić silnika	Odłączony przewód świecy zapłonowej	Podłączyć przewód do świecy zapłonowej
	Brak paliwa lub paliwo nieświeże	Napełnić czystym świeżym paliwem
	Dźwignia dławika (ssania) ustawiona w niewłaściwej pozycji startowej	Przesunąć dźwignię dławika (ssania) do pozycji startowej
	Nie włączony dławik (ssanie)	Dławik musi być ustawiony na ssanie przy rozruchu zimnego silnika
	Zatkane przewody paliwowe	przeczyścić przewody paliwowe
	Zanieczyszczona świeca zapłonowa spark plug	Oczyszczyć lub wymienić
	Zalany silnik	Odczekać kilka minut przed ponownym startem
Silnik pracuje szarpająco	Odłączony przewód świecy zapłonowej	Podłączyć przewód do świecy zapłonowej
	Zespół pracuje na ssaniu	Przełączyć ssanie OFF - wyłączone
	Przedowy paliwowa zatkane lub nieświeże paliwo	Oczyszczyć przewody paliwowe. Napełnić zbiornik czystym, świeżym paliwem.
	Zatkany wentyl	Oczyszczyć wentyl
	Woda lub zanieczyszczenia w przewodzie paliwowym	Opróżnić zbiornik. Napełnić nowym, świeżym paliwem
	Zanieczyszczony filtr powietrza	Oczyszczyć lub wymienić filtr powietrza
Przeegrzany silnik	Zanieczyszczony filtr powietrza	Oczyszczyć lub wymienić filtr powietrza
	Ograniczony przepływ powietrza	Zdjąć obudowę nawiewu i wyczyścić nawiew
Silnik nie zatrzymuje się, gdy element sterujący przepustnicą jest ustawiony w pozycji zatrzymania lub prędkość obrotowa silnika nie zwiększa się prawidłowo, gdy element sterujący przepustnicą jest ustawiony.	Zanieczyszczenia zakłócające połączenie przepustnicy.	Oczyszczyć brud i zanieczyszczenia.
Zagęszczarka jest trudna do kontrolowania podczas walenia (maszyna skacze lub skacze do przodu)	Zbyt duża prędkość obrotowa silnika na twardym podłożu.	Ustaw dźwignię przepustnicy na niższą prędkość
	Amortyzator zbyt luźny lub uszkodzony.	Skontaktuj się ze specjalistycznym sprzedawcą
Brak funkcji zagęszczania lub zagęszczarka nie osiąga maksymalnej prędkości	Uszkodzenie wzbudnicy lub zagęszczarki płytowej.	Skontaktuj się ze specjalistycznym sprzedawcą
	Pasek napędowy jest zbyt luźny i ślizga się na bloczku.	Wyreguluj lub wymień pasek napędowy
Utrata oleju z silnika lub wzbudnicy	Zużyta pieczęć.	Skontaktuj się ze specjalistycznym sprzedawcą
	Wycieki z obudowy.	

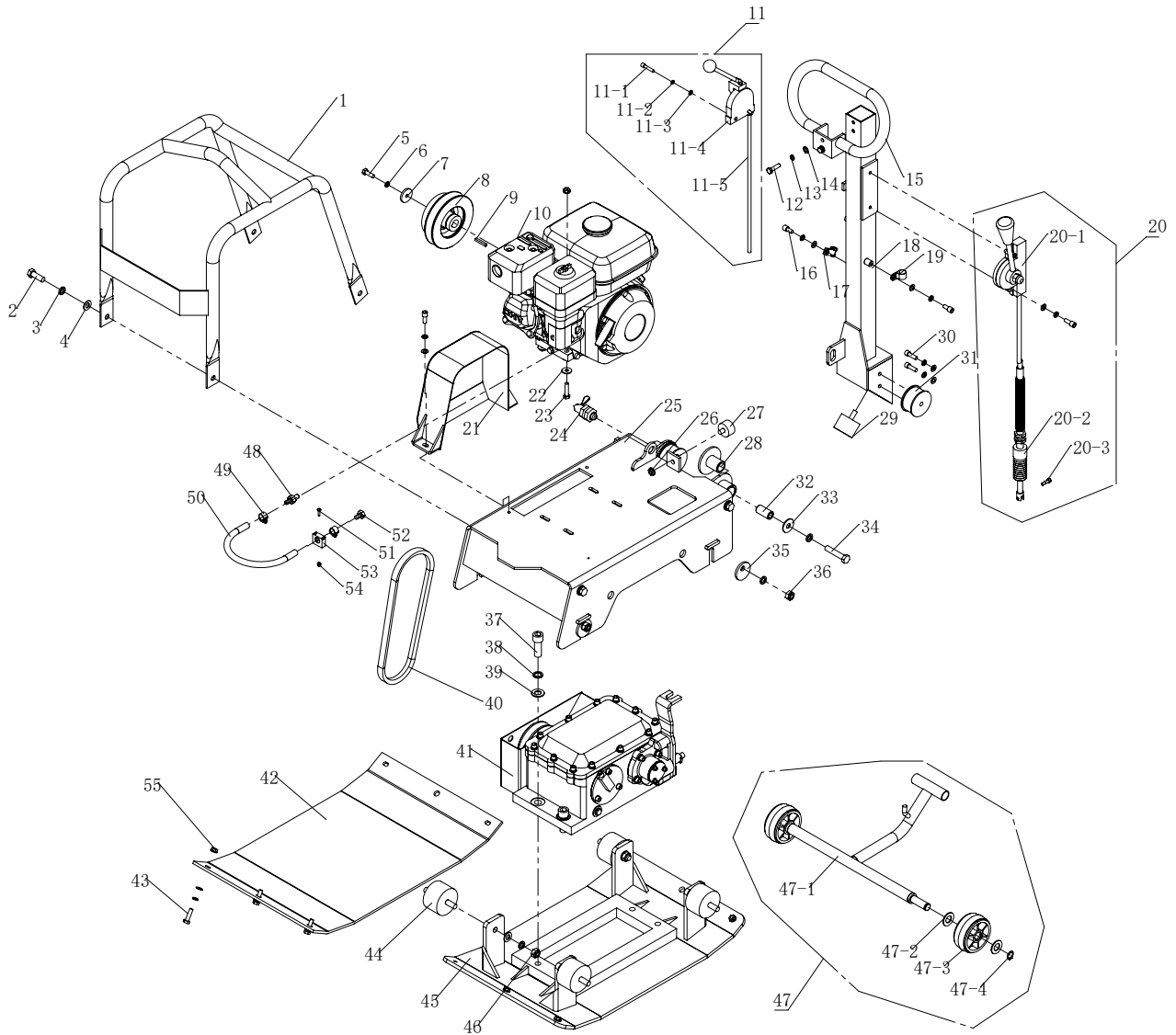

CE - Konformitätserklärung Originalkonformitätserklärung

CE - Declaration of Conformity

CE - Déclaration de conformité



scheppach Fabrikation von Holzbearbeitungsmaschinen GmbH, Günzburger Str. 69, D-89335 Ichenhausen

DE	erklärt folgende Konformität gemäß EU-Richtlinie und Normen für den Artikel	PL	deklaruje, ze produkt jest zgodny z następującymi dyrektywami UE i normami
GB	hereby declares the following conformity under the EU Directive and standards for the following article	LT	pareiškia, taip atitiktis pagal ES direktyvos ir standartai šį straipsnį
FR	déclare la conformité suivante selon la directive UE et les normes pour l'article	HU	az EU-irányelv és a vonatkozó szabványok szerinti következő megfelelési nyilatkozatot teszi a termékre
IT	dichiara la seguente conformità secondo le direttive e le normative UE per l'articolo	SI	izjavlja sledeco skladnost z EU-direktivo in normami za artikel
ES	declara la conformidad siguiente según la directiva la UE y las normas para el artículo	CZ	prohlašuje následující shodu podle směrnice EU a norem pro výrobek
PT	declara o seguinte conformidade com a Directiva da UE e as normas para o seguinte artigo	SK	prehlasuje nasledujúcu zhodu podľa smernice EU a noriem pre výrobok
DK	erklærer hermed, at følgende produkt er i overensstemmelse med nedenstående EUDirektiver og standarder	HR	ovime izjavljuje da postoji sukladnost prema EU-smjernica i normama za sljedece artikle
NL	verklaart hierbij dat het volgende artikel voldoet aan de daarop betrekking hebbende EG-richtlijnen en normen	RS	potvrđuje sledeću usklađenost prema smernicama EZ i normama za artikal
FI	vakuuttaa täten, että seuraava tuote täyttää ala esitettyt EU-direktiivit ja standardit	RO	declară următoarea conformitate corespunzător directivei și normelor UE pentru articolul
SE	försäkras härmed följande överensstämmelse enligt EU-direktiv och standarder för följande artikeln	BG	декларира съответното съответствие съгласно Дирек-тива на ЕС и норми за артикул

Marke / Brand:

scheppach

Art.-Bezeichnung / Article name:

RÜTTELPLATTE - HP2500S
VIBRATORY PLATES - HP2500S
PLAQUE VIBRANTE - HP2500S
5904613903

Art.-Nr. / Art. no.:

2014/29/EU	2004/22/EC	89/686/EC_96/58/EC	X	2000/14/EC_2005/88/EC
2014/35/EU	2014/68/EU	90/396/EC		Annex V
X 2014/30/EU	2011/65/EU*			Annex VI Noise: measured $L_{WA} = 103,47$ dB(A); guaranteed $L_{WA} = 108$ dB(A) P = 4,8 KW; L/Ø = cm Notified Body: Société Nationale de Certification et d'Homologation Notified Body No.: 0499
X 2006/42/EC				X 2010/26/EC Emission. No: e13*2016/1628*2016/1628SRA1/P*0076*01
				Annex IV Notified Body: Notified Body No.: Certificate No.:

Standard references:

EN55012:2007+A1; EN61000-6-1:2007; EN3744:1995; EN500-4:1998

Die alleinige Verantwortung für die Ausstellung dieser Konformitätserklärung trägt der Hersteller.

This declaration of conformity is issued under the sole responsibility of the manufacturer.

Le fabricant assume seul la responsabilité d'établir la présente déclaration de conformité.

* Der oben beschriebene Gegenstand der Erklärung erfüllt die Vorschriften der Richtlinie 2011/65/EU des Europäischen Parlaments und des Rates vom 8. Juni 2011 zur Beschränkung der Verwendung bestimmter gefährlicher Stoffe in Elektro- und Elektronikgeräten.

The object of the declaration described above fulfils the regulations of the directive 2011/65/EU of the European Parliament and Council from 8th June 2011, on the restriction of the use of certain hazardous substances in electrical and electronic equipment.

L'appareil décrit ci-dessus dans la déclaration est conforme aux réglementations de la directive 2011/65/EU du Parlement Européen et du Conseil du 8 juin 2011 visant à limiter l'utilisation de substances dangereuses dans la fabrication des appareils électriques et électroniques.

Ichenhausen, den 13.11.2019

Unterschrift / Markus Bindhammer / Technical Director

First CE: 2018
Subject to change without notice

Documents registrar: Viktor Härtl
 Günzburger Str. 69, D-89335 Ichenhausen

Garantiebedingungen

Revisionsdatum 20. August 2018

Sehr geehrte Kundin, sehr geehrter Kunde,

unsere Produkte unterliegen einer strengen Qualitätskontrolle. Sollte ein Gerät dennoch nicht einwandfrei funktionieren, bedauern wir dies sehr und bitten Sie, sich an unseren Servicedienst unter der unten angegebenen Adresse zu wenden. Gerne stehen wir Ihnen auch telefonisch über die Servicrufnummer zur Verfügung. Die nachfolgenden Hinweise sollen Ihnen für eine problemlose Bearbeitung und Regulierung im Schadensfall dienen.

Für die Geltendmachung von Garantieansprüchen - innerhalb Deutschland - gilt folgendes:

1. **Diese Garantiebedingungen** regeln unsere zusätzlichen Hersteller-Garantieleistungen für Käufer (private Endverbraucher) von Neugeräten. Die gesetzlichen Gewährleistungsansprüche werden von dieser Garantie nicht berührt. Für diese ist der Händler zuständig, bei dem Sie das Produkt erworben haben.
 2. **Die Garantieleistung** erstreckt sich ausschließlich auf Mängel an einem von Ihnen erworbenen neuen Gerät, die auf einem Material- oder Herstellungsfehler beruhen und ist - nach unserer Wahl - auf die unentgeltliche Reparatur solcher Mängel oder den Austausch des Gerätes beschränkt (ggf. auch Austausch mit einem Nachfolgemodell). Ersetzte Geräte oder Teile gehen in unser Eigentum über. Bitte beachten Sie, dass unsere Geräte bestimmungsgemäß nicht für den gewerblichen, handwerklichen oder beruflichen Einsatz konstruiert wurden. Ein Garantiefall kommt daher nicht zustande, wenn das Gerät innerhalb der Garantiezeit in Gewerbe-, Handwerks- oder Industriebetrieben verwendet wurde oder einer gleichzusetzenden Beanspruchung ausgesetzt war.
 3. **Von unseren Garantieleistungen ausgenommen sind:**
 - Schäden am Gerät, die durch Nichtbeachtung der Montageanleitung, nicht fachgerechte Installation, Nichtbeachtung der Bedienungsanleitung (z.B. Anschluss an eine falsche Netzspannung oder Stromart) bzw. der Wartungs- und Sicherheitsbestimmungen oder durch Einsatz des Geräts unter ungeeigneten Umweltbedingungen sowie durch mangelnde Pflege und Wartung entstanden sind.
 - Schäden am Gerät, die durch missbräuchliche oder unsachgemäße Anwendungen (wie z.B. Überlastung des Gerätes oder Verwendung von nicht zugelassenen Werkzeugen bzw. Zubehör), Eindringen von Fremdkörpern in das Gerät (wie z.B. Sand, Steine oder Staub), Transportschäden, Gewaltanwendung oder Fremdeinwirkungen (wie z. B. Schäden durch Herunterfallen) entstanden sind.
 - Schäden am Gerät oder an Teilen des Geräts, die auf einen bestimmungsgemäßen, üblichen (betriebsbedingten) oder sonstigen natürlichen Verschleiß zurückzuführen sind sowie Schäden und/oder Abnutzung von Verschleißteilen.
 - Mängel am Gerät, die durch Verwendung von Zubehör-, Ergänzungs- oder Ersatzteilen verursacht wurden, die keine Originalteile sind oder nicht bestimmungsgemäß verwendet werden.
 - Geräte, an denen Veränderungen oder Modifikationen vorgenommen wurden.
 - Geringfügige Abweichungen von der Soll-Beschaffenheit, die für Wert und Gebrauchstauglichkeit des Geräts unerheblich sind.
 - Geräte an denen eigenmächtig Reparaturen oder Reparaturen, insbesondere durch einen nicht autorisierten Dritten, vorgenommen wurden.
 - Wenn die Kennzeichnung am Gerät bzw. die Identifikationsinformationen des Produktes (Maschinenaufkleber) fehlen oder unlesbar sind.
 - Geräte die eine starke Verschmutzung aufweisen und daher vom Servicepersonal abgelehnt werden.

Schadensersatzansprüche sowie Folgeschäden sind von dieser Garantieleistung generell ausgeschlossen.
 4. **Die Garantiezeit** beträgt regulär **24 Monate*** (12 Monate bei Batterien / Akkus) und beginnt mit dem Kaufdatum des Gerätes. Maßgeblich ist das Datum auf dem Original-Kaufbeleg. Garantieansprüche müssen jeweils nach Kenntniserlangung unverzüglich erhoben werden. Die Geltendmachung von Garantieansprüchen nach Ablauf der Garantiezeit ist ausgeschlossen. Die Reparatur oder der Austausch des Gerätes führt weder zu einer Verlängerung der Garantiezeit noch wird eine neue Garantiezeit durch diese Leistung für das Gerät oder für etwaige eingebaute Ersatzteile in Gang gesetzt. Dies gilt auch bei Einsatz eines Vor-Ort-Services. Das betroffene Gerät ist in gesäubertem Zustand zusammen mit einer Kopie des Kaufbelegs, - hierin enthalten die Angaben zum Kaufdatum und der Produktbezeichnung - der Kundendienststelle vorzulegen bzw. einzusenden. Wird ein Gerät unvollständig, ohne den kompletten Lieferumfang eingeschickt, wird das fehlende Zubehör wertmäßig in Anrechnung / Abzug gebracht, falls das Gerät ausgetauscht wird oder eine Rückerstattung erfolgt. Teilweise oder komplett zerlegte Geräte können nicht als Garantiefall akzeptiert werden. Bei nicht berechtigter Reklamation bzw. außerhalb der Garantiezeit trägt der Käufer generell die Transportkosten und das Transportrisiko. **Einen Garantiefall melden Sie bitte vorab bei der Servicestelle (s.u.) an.** In der Regel wird vereinbart, dass das defekte Gerät mit einer kurzen Beschreibung der Störung per Abhol-Service (nur in Deutschland) oder - im Reparaturfall außerhalb des Garantiezeitraums - ausreichend frankiert, unter Beachtung der entsprechenden Verpackungs- und Versandrichtlinien, an die unten angegebene Serviceadresse eingeschickt wird. **Beachten Sie bitte, dass Ihr Gerät (modellabhängig) bei Rücklieferung, aus Sicherheitsgründen - frei von allen Betriebsstoffen ist.** Das an unser Service-Center eingeschickte Produkt, muss so verpackt sein, dass Beschädigungen am Reklamationsgerät auf dem Transportweg vermieden werden. Nach erfolgter Reparatur / Austausch senden wir das Gerät frei an Sie zurück. Können Produkte nicht repariert oder ausgetauscht werden, kann nach unserem eigenen freien Ermessen ein Geldbetrag bis zur Höhe des Kaufpreises des mangelhaften Produktes erstattet werden, wobei ein Abzug aufgrund von Abnutzung und Verschleiß berücksichtigt wird. Diese Garantieleistungen gelten nur zugunsten des privaten Erstkäufers und sind nicht abtret- oder übertragbar.
 5. **Für die Geltendmachung** Ihres Garantieanspruches **kontaktieren Sie bitte unser Service-Center** (via Post, eMail oder telefonisch).
- Bitte verwenden Sie vorzugsweise unser Formular auf unserer Homepage:** <https://www.scheppach.com/Reparaturservice.aspx>.
- Bitte senden Sie uns keine Geräte ohne vorherige Kontaktaufnahme und Anmeldung bei unserem Service-Center.**
- Für die Inanspruchnahme dieser Garantiezusagen ist der Erstkontakt mit unserem Service-Center zwingende Voraussetzung.**
6. **Bearbeitungszeit** - Im Regelfall erledigen wir Reklamationssendungen innerhalb 14 Tagen nach Eingang in unserem Service-Center. Sollte in Ausnahmefällen die genannte Bearbeitungszeit überschritten werden, so informieren wir Sie rechtzeitig.
 7. **Verschleißteile** - Verschleißteile sind: a) mitgelieferte, an- und/oder eingebaute Batterien / Akkus sowie b) alle modellabhängigen Verschleißteile (siehe Bedienungsanleitung). Von der Garantieleistung ausgeschlossen sind tief entladene bzw. an Gehäuse und oder Batteriepolen beschädigte Batterien / Akkus.
 8. **Kostenvoranschlag** - Von der Garantieleistung nicht oder nicht mehr erfasste Geräte reparieren wir gegen Berechnung. Auf Nachfrage bei unserem Service-Center können Sie die defekten Geräte für einen Kostenvoranschlag einsenden und ggf. dem Service-Center schriftlich (per Post, eMail) die Reparaturfreigabe erteilen. Ohne Reparaturfreigabe erfolgt keine weitere Bearbeitung.
 9. **Andere Ansprüche**, als die oben genannten, können nicht geltend gemacht werden.
- Die Garantiebedingungen** gelten nur in der jeweils aktuellen Fassung zum Zeitpunkt der Reklamation und können ggf. unserer Homepage (www.scheppach.com) entnommen werden.
- Bei Übersetzungen ist stets die deutsche Fassung maßgeblich.

scheppach Fabrikation von Holzbearbeitungsmaschinen GmbH · Günzburger Str. 69 · 89335 Ichenhausen (Deutschland) · www.scheppach.com

Telefon: +49 [0] 8223 4002 99 oder +800 4002 4002 (Service-Hotline/Freecall Rufnummer dt. Festnetz**) · Telefax +49 [0] 8223 4002 20 · E-Mail: service@scheppach.com · Internet: <http://www.scheppach.com>

* Produktabhängig auch über 24 Monate; länderbezogen können erweiterte Garantieleistungen gelten

** Verbindungskosten: kostenlos aus dem deutschen Festnetz

Änderungen dieser Garantiebedingungen ohne Voranmeldung behalten wir uns jederzeit vor.

Garantie DE

Offensichtliche Mängel sind innerhalb von 8 Tagen nach Erhalt der Ware anzuzeigen, andernfalls verliert der Käufer sämtliche Ansprüche wegen solcher Mängel. Wir leisten Garantie für unsere Maschinen bei richtiger Behandlung auf die Dauer der gesetzlichen Gewährleistungsfrist ab Übergabe in der Weise, dass wir jedes Maschinenteil, das innerhalb dieser Zeit nachweisbar in Folge Material- oder Fertigungsfehler unbrauchbar

werden sollte, kostenlos ersetzen. Für Teile, die wir nicht selbst herstellen, leisten wir nur insoweit Gewähr, als uns Gewährleistungsansprüche gegen die Vorlieferanten zustehen. Die Kosten für das Einsetzen der neuen Teile trägt der Käufer. Wandlungs- und Minderungsansprüche und sonstige Schadensersatzansprüche sind ausgeschlossen.

Warranty GB

Apparent defects must be notified within 8 days from the receipt of the goods. Otherwise, the buyer's rights of claim due to such defects are invalidated. We guarantee for our machines in case of proper treatment for the time of the statutory warranty period from delivery in such a way that we replace any machine part free of charge which provably becomes unusable due to faulty material or defects of fabrication within such period of time.

With respect to parts not manufactured by us we only warrant insofar as we are entitled to warranty claims against the upstream suppliers. The costs for the installation of the new parts shall be borne by the buyer. The cancellation of sale or the reduction of purchase price as well as any other claims for damages shall be excluded.

Garantie FR

Les défauts visibles doivent être signalés au plus tard 8 jours après la réception de la marchandise, sans quoi l'acheteur perd tout droit au dédommagement. Nous garantissons nos machines, dans la mesure où elles sont utilisées de façon conforme, pendant la durée légale de garantie à compter de la réception, sachant que nous remplaçons gratuitement toute pièce de la machine devenue inutilisable du fait d'un défaut de matière ou d'usinage

durant cette période. Toutes les pièces que nous ne fabriquons pas nous-mêmes ne sont garanties que si nous avons la possibilité d'un recours en garantie auprès des fournisseurs respectifs. Les frais de main d'œuvre occasionnés par le remplacement des pièces sont à la charge de l'acquéreur. Tous droits à réhabilitation et toutes prétentions à une remise ainsi que tous autres droits à dommages et intérêts sont exclus

Záruka CZ

Viditelné vady jsou poukazatelné během 8 dní od obdržení zboží, jinak ztrácí zákazník všechny nároky týkající se takovýchto vad. Poskytujeme záruku na naše stroje, s kterými je správně zacházeno, na dobu zákonně záruční lhůty začínající od doručení tak, že bezplatně vyměníme každou část stroje, která se během této doby může stát prokazatelně

nepoužitelnou následkem materiálové či výrobní vady. Na díly, které sami neopravujeme, poskytujeme záruku pouze v rozsahu, v němž nám přísluší nárok na záruční plnění vůči subdodavatelům. Náklady na instalaci nového dílu nese zákazník. Nárok na výměnu zboží, na slevu a jiné nároky na odškodnění jsou vyloučené.

Záruka SK

Zrejme vady musia byť predstavené v priebehu 8 dní po obdržaní tovaru, ináč zákazník stratí všetky nároky týkajúce sa takejto vady. Ponúkame záruku na naše aparáty, ktoré sú správne používané počas zákonného termínu záruky tak, že bezplatne vymeníme každú časť aparátu, ktorá sa v priebehu tohto času môže stať dokázateľne nefunkčnou dôsled-

kom materiálnej či výrobnjej vady. Na časti ktoré sami nevyrobame, poskytujeme záruku iba v rozsahu, v ktorom nám prísluší nárok na záručné plnenie k subdodávateľovi. Za trovy týkajúce sa inštalácie novej súčiastky je zodpovedný zákazník. Nárok na výmenu tovaru, na zľavu a iné nároky na nahradenie škody sú vylúčené.

Garancija SI

Očitne pomanjkljivosti morate naznaniiti v roku 8 dni po prejemu blaga, v nasprotnem kupec izgubi vse pravice v primeru takih pomanjkljivosti. Garancija za naše stroje jamčimo pri pravilnem ravnanju v trajanju zakonskega roka veljavnosti garancije ob predaji na tak način, da vsak del stroja, ki postane v tem času dokazljivo neuporabben zaradi napak v materialu ali izdelavi,

zamenjamo brezplačno. Za dele, ki jih ne izdelujemo sami, jamčimo samo v tolikšni meri, kolikor nam dopušča naša pravica do dobaviteljev. Stroške vstavljanja novih delov nosi kupec. Zahtevki za zamenjavo in znižanje cene niso sprejemljivi. List žage je obrabni del in tako tudi v celoti izključen iz vsakega garacijskega zahtevka.

Szavatosság HU

A nyilvánvaló hibákat ki kell jelenteni számított 8 napon belül az áruk, különben a vevő elveszti minden igényt az ilyen hibák. Kínálunk garanciát a gépeinket a megfelelő kezelés időtartamának hallgatólagos garancia a szállítás időpontját oly módon, hogy cserélje ki minden egyes része ezen idő alatt észlelhető a sorban anyag-vagy gyártási

legyen hiábavaló, ingyen. Az alkatrészeket, hogy nem termel magunkat, hogy csak olyan garanciát, hiszen jogosultak jótállási igények beszállítókkal szemben. A költségek beillesztése az új részek a vevőnek. Átalakítása és csökkentése követelések és egyéb kártérítési igények ki vannak zárva.

Gwarancja PL

Wszelkie uszkodzenia muszą być zgłaszane w przeciągu 8 dni od daty otrzymania towaru, w przeciwnym wypadku, prawo do reklamacji wygasa. Gwarantujemy, że w czasie trwania gwarancji wymienimy wszelkie części maszyny, które okażą się niesprawne na skutek wad materiału z jakiego zostały wykonane lub błędów w produkcji bez dodatkowych opłat pod warunkiem, że maszyna

będzie obsługiwana zgodnie z zaleceniami. W odniesieniu do części nie produkowanych przez nas, gwarancja obowiązuje tylko w przypadku naszych dostawców. Koszty instalacji nowych części są ponoszone przez klienta. Odszkodowania wynikłe z uszkodzeń maszyny oraz redukcje ceny zakupu maszyny w ramach reklamacji nie będą rozpatrywane.