

Art.Nr.  
5901802915  
AusgabeNr.  
5901802853  
Rev.Nr.  
19/08/2019



## PL55

DE	<b>Tauchsäge</b> Originalbedienungsanleitung	6
GB	<b>Plunge Cut Saw</b> Translation from the original instruction manual	22
FR	<b>Scie Plongeante</b> Traduction des instructions d'origine	35
IT	<b>Sega ad immersione</b> Traduzione delle istruzioni d'uso originali	50
NL	<b>Inval-cirkelzaagmachine</b> Vertaling van originele handleiding	64
CZ	<b>Zanořovací pila</b> Překlad z originálního návodu	78
SK	<b>Ponorná pila</b> Preklad originálu - Úvod	91
ES	<b>Sierra de incisión</b> Traducción del manual de instrucciones original	104
EE	<b>Üles-alla nihutatava kettaga saepink</b> Algupäraste käsiraamatu tõlge	119
LT	<b>Diskinis pjūklas</b> Vertimas paimtas iš originalaus vartotojo vadovo	132

LV	<b>legremdējamais zāģis</b> Instrukcijas oriģināla tulkojums	145
FI	<b>Pyörösaha</b> Käännös alkuperäisestä käyttöohjeesta	159
SE	<b>Sänksåg</b> Översättning av original-bruksanvisning	172
HU	<b>Merülő körfűrész</b> Az eredeti használati utasítás fordítása	185
SI	<b>Potopna žaga</b> Prevod originalnega priročnika	199
DK	<b>Rundsav</b> Oversættelse fra den originale brugervejledning	212
NO	<b>Dykkssag</b> Oversettelse fra original brukermanual	225
HR	<b>Uranjajuća pila</b> Prijevod originalnog priručnika za rukovanje	238
PL	<b>Piła</b> Tłumaczenie oryginalnej instrukcji obsługi	251
PT	<b>Serra de mergulho alimentada</b> A tradução de manual do Original	266

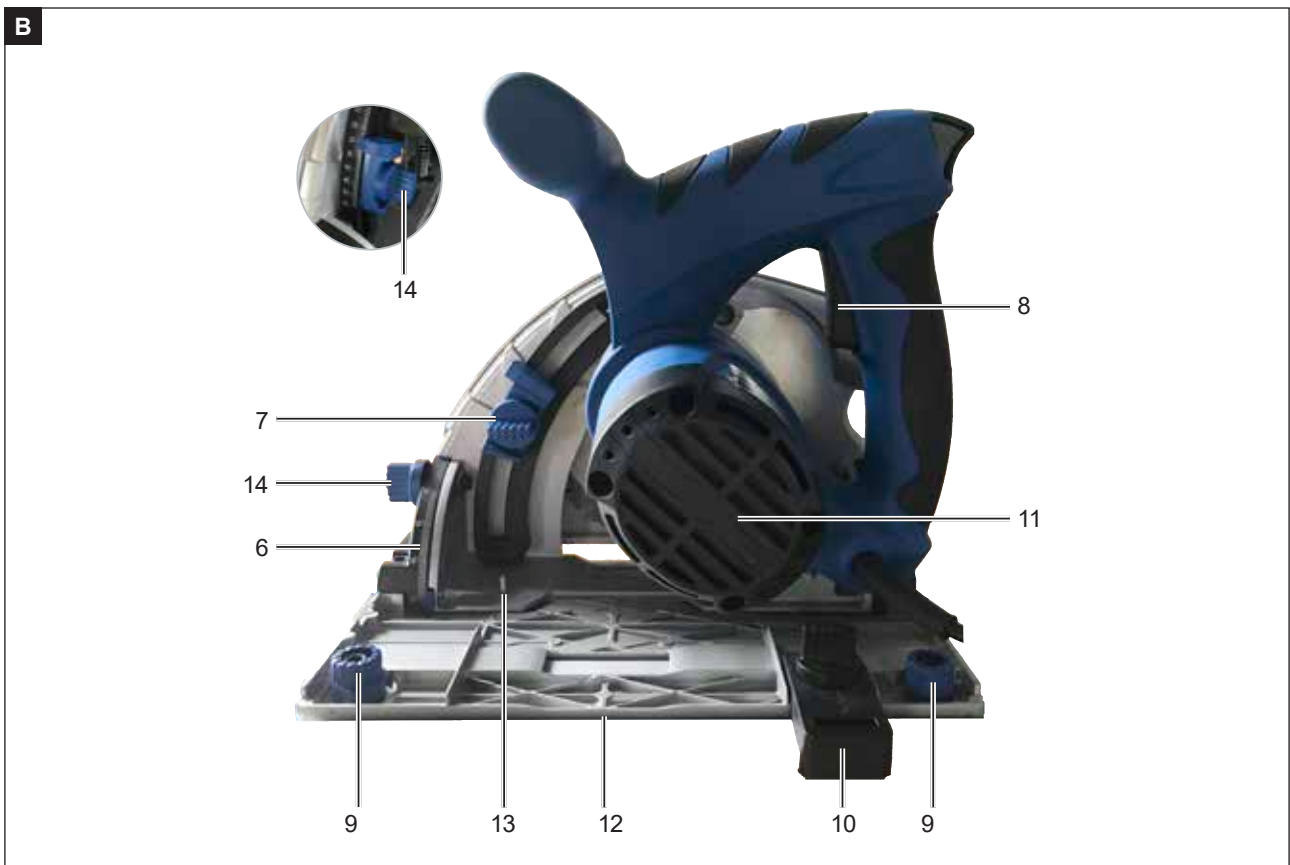
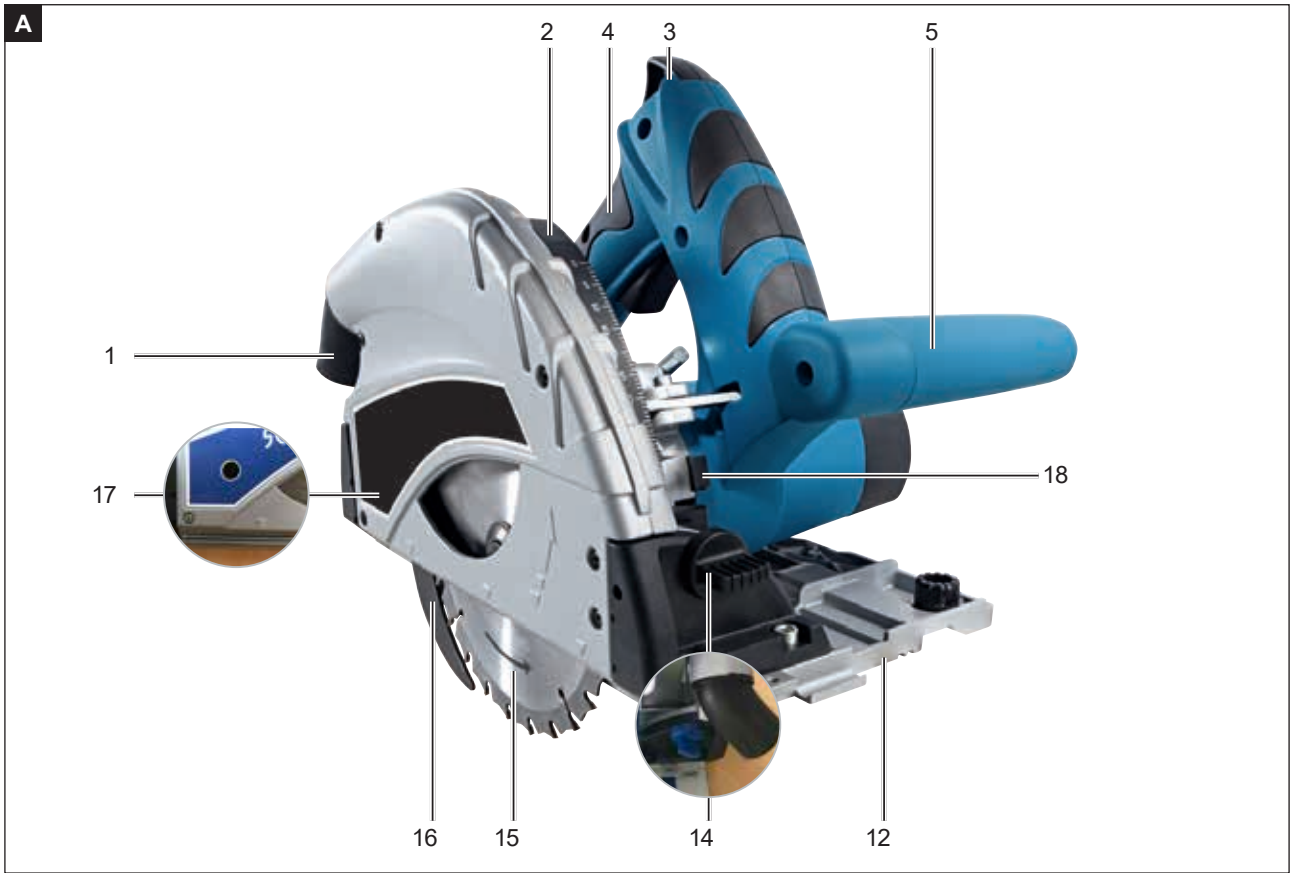

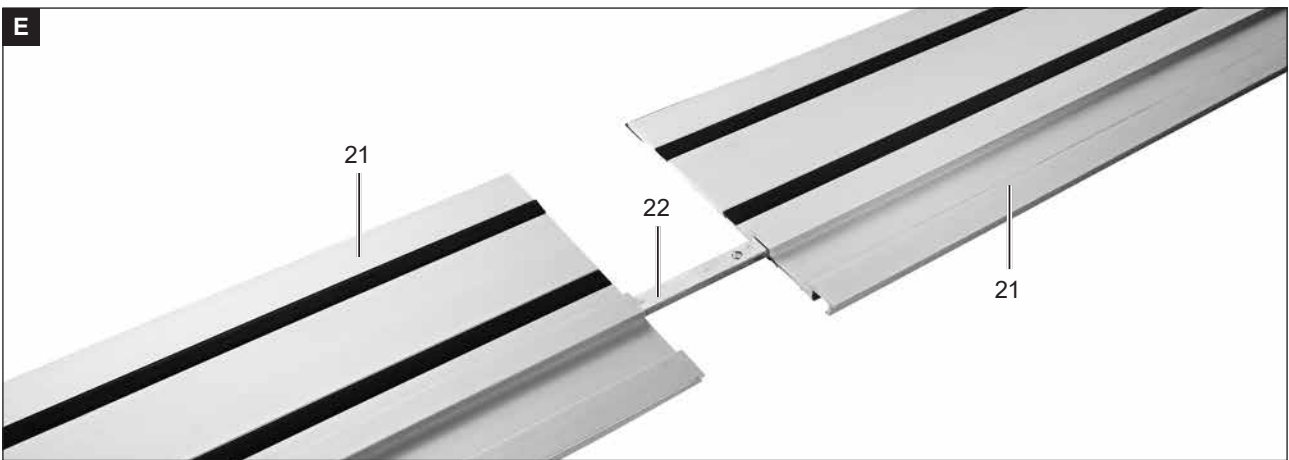

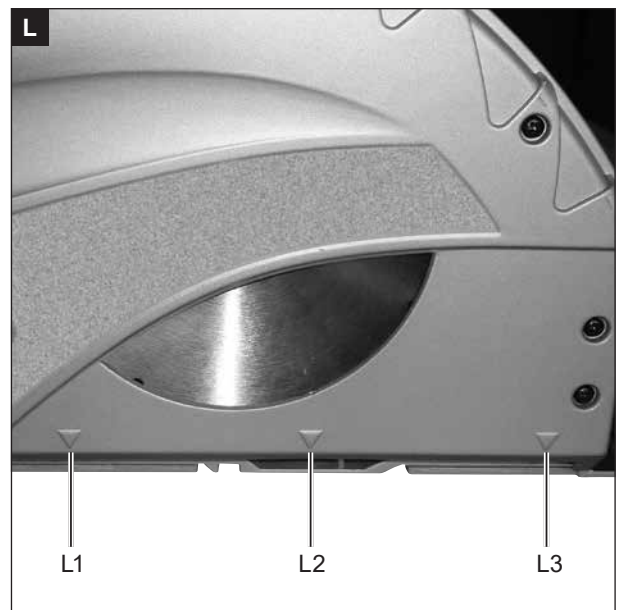
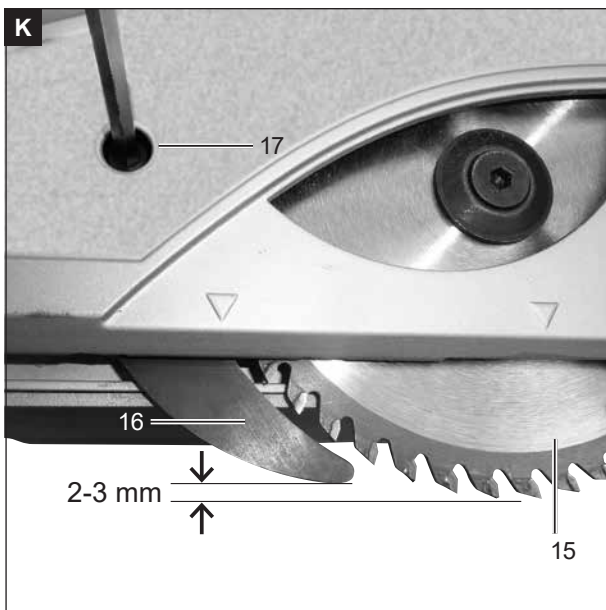
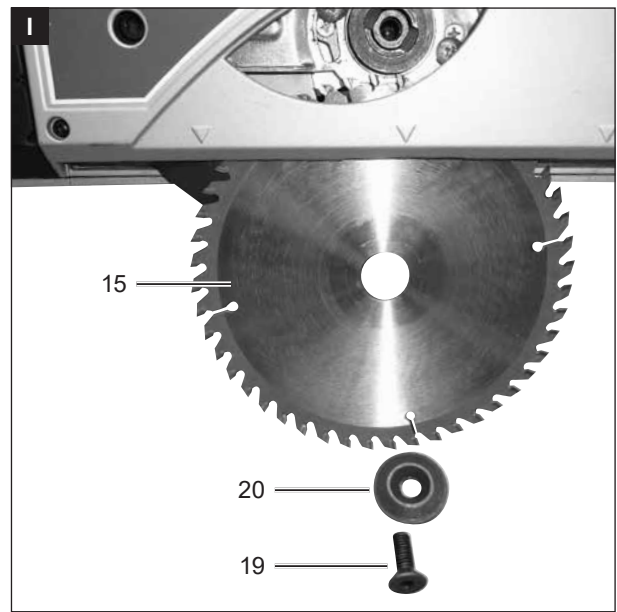
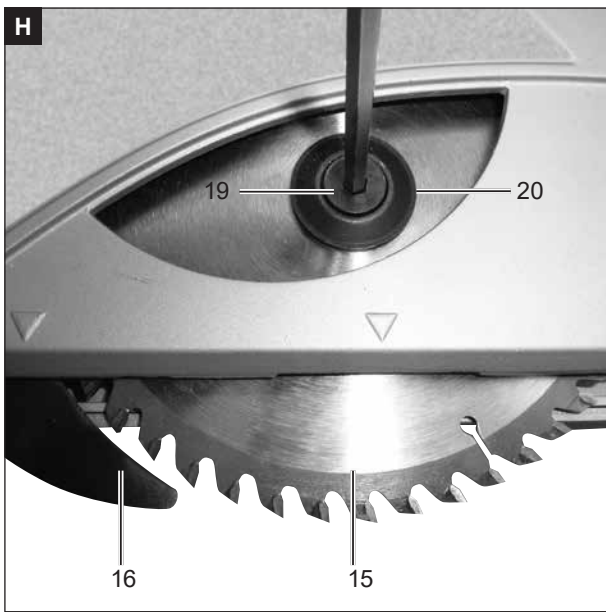
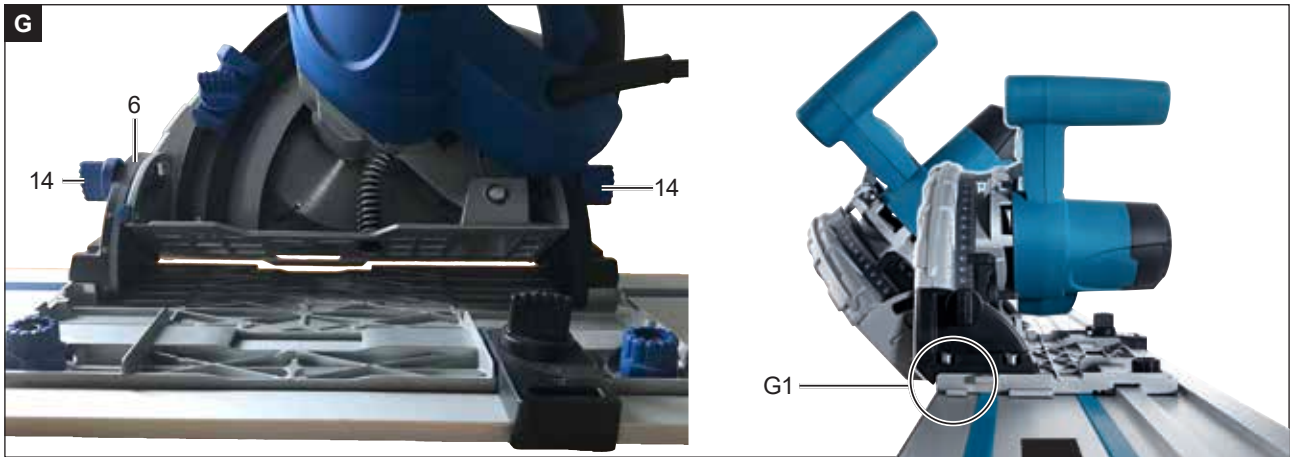



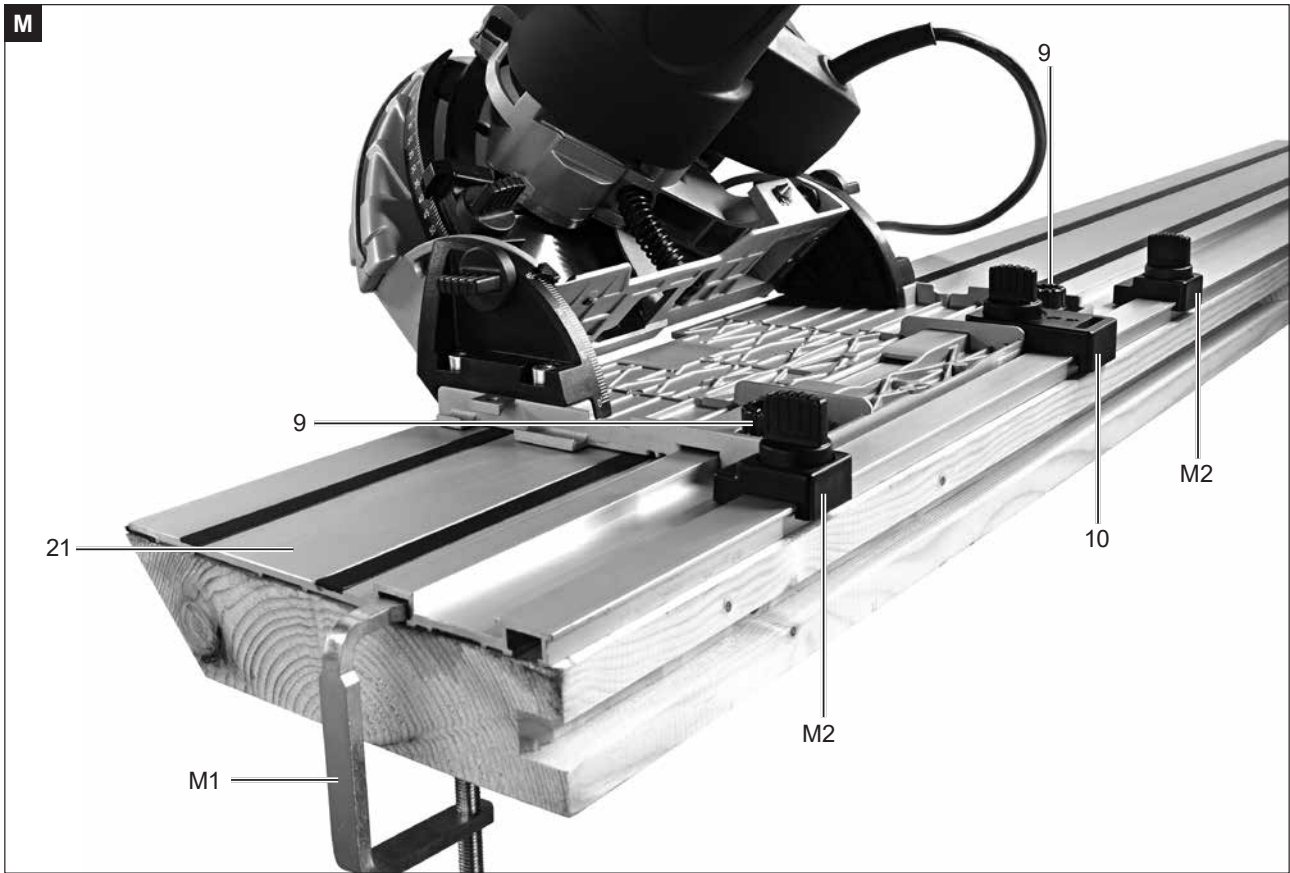





## Erklärung der Symbole auf dem Gerät

Die Verwendung von Symbolen in diesem Handbuch soll Ihre Aufmerksamkeit auf mögliche Risiken lenken. Die Sicherheitssymbole und Erklärungen, die diese begleiten, müssen genau verstanden werden. Die Warnungen selbst beseitigen keine Risiken und können korrekte Maßnahmen zum Verhüten von Unfällen nicht ersetzen.

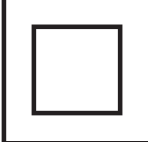
	<p>Vor Inbetriebnahme Bedienungsanleitung und Sicherheitshinweise lesen und beachten!</p>
	<p>Tragen Sie einen Gehörschutz.</p>
	<p>Bei Staubentwicklung Atemschutz tragen</p>
	<p>Tragen Sie eine Schutzbrille.</p>
	<p>Schutzklasse II (Doppelisolierung)</p>
<p><b>⚠ ACHTUNG!</b></p>	<p>In dieser Bedienungsanleitung haben wir Stellen, die Ihre Sicherheit betreffen, mit diesem Zeichen versehen</p>

**Inhaltsverzeichnis:**
**Seite:**

1.	Einleitung.....	8
2.	Gerätebeschreibung.....	8
3.	Lieferumfang .....	8
4.	Bestimmungsgemäße Verwendung .....	8
5.	Sicherheitshinweise.....	9
6.	Technische Daten.....	13
7.	Vor Inbetriebnahme.....	14
8.	Einstellungen.....	14
9.	Inbetriebnahme .....	15
10.	Transport .....	17
11.	Wartung und Reinigung.....	17
12.	Lagerung .....	18
13.	Elektrischer Anschluss.....	18
14.	Entsorgung und Wiederverwertung .....	19
15.	Störungsabhilfe .....	20

## 1. Einleitung

### Hersteller:

#### **scheppach**

Fabrikation von Holzbearbeitungsmaschinen GmbH  
Günzburger Straße 69  
D-89335 Ichenhausen

### Verehrter Kunde,

Wir wünschen Ihnen viel Freude und Erfolg beim Arbeiten mit Ihrem neuen Gerät.

### Hinweis:

Der Hersteller dieses Gerätes haftet nach dem geltenden Produkthaftungsgesetz nicht für Schäden, die an diesem Gerät oder durch dieses Gerät entstehen bei:

- unsachgemäßer Behandlung,
- Nichtbeachtung der Bedienungsanweisung,
- Reparaturen durch Dritte, nicht autorisierte Fachkräfte,
- Einbau und Austausch von nicht originalen Ersatzteilen,
- nicht bestimmungsgemäßer Verwendung,
- Ausfällen der elektrischen Anlage bei Nichtbeachtung der elektrischen Vorschriften und VDE-Bestimmungen 0100, DIN 57113 / VDE0113.

### Beachten Sie:

Lesen Sie vor der Montage und vor Inbetriebnahme den gesamten Text der Bedienungsanleitung durch. Diese Bedienungsanleitung soll es Ihnen erleichtern, Ihr Gerät kennenzulernen und dessen bestimmungsgemäßen Einsatzmöglichkeiten zu nutzen.

Die Bedienungsanleitung enthält wichtige Hinweise, wie Sie mit dem Gerät sicher, fachgerecht und wirtschaftlich arbeiten, und wie Sie Gefahren vermeiden, Reparaturkosten sparen, Ausfallzeiten verringern und die Zuverlässigkeit und Lebensdauer des Gerätes erhöhen.

Zusätzlich zu den Sicherheitsbestimmungen dieser Bedienungsanleitung müssen Sie unbedingt die für den Betrieb des Gerätes geltenden Vorschriften Ihres Landes beachten.

Bewahren Sie die Bedienungsanleitung, in einer Plastikhülle geschützt vor Schmutz und Feuchtigkeit, bei dem Gerät auf. Sie muss von jeder Bedienungsperson vor Aufnahme der Arbeit gelesen und sorgfältig beachtet werden.

An dem Gerät dürfen nur Personen arbeiten, die im Gebrauch des Gerätes unterwiesen und über die damit verbundenen Gefahren unterrichtet sind. Das geforderte Mindestalter ist einzuhalten.

Neben den in dieser Bedienungsanleitung enthaltenen Sicherheitshinweisen und den besonderen Vorschriften Ihres Landes sind die für den Betrieb von baugleichen Maschinen allgemein anerkannten technischen Regeln zu beachten.

Wir übernehmen keine Haftung für Unfälle oder Schäden, die durch Nichtbeachten dieser Anleitung und den Sicherheitshinweisen entstehen.

## 2. Gerätebeschreibung (Abb. A - M)

1. Absauganschluss
2. Schnitttiefenskala
3. Tauchauslöser
4. Handgriff
5. Vordergriff
6. Skala für Gehrungswinkel
7. Schnitttiefeinstellschraube
8. Ein/Aus-Schalter
9. Einstellschraube für Führungsschiene
10. Kippsicherung
11. Motor
12. Führungsplatte
13. 90-Grad-Einstellschraube
14. Gehrungseinstellschraube
15. Sägeblatt
16. Spaltkeil
17. Spaltkeileinstellschraube
18. Wellenverriegelung
19. Sägeblatt-Halteschraube
20. Äußerer Flansch
21. Führungsschienen a´ 700 mm (2 Stück)
22. Schienenverbinder

## 3. Lieferumfang

- 1 Stk. Tauchsäge
- 2 Stk. Führungsschiene á 700mm
- 1 Stk. Schienenverbinder
- 1 Stk. Kippsicherung
- 1 Stk. Innensechskantschlüssel 5 mm
- Betriebsanleitung

## 4. Bestimmungsgemäße Verwendung

Die Tauchsägen sind bestimmungsgemäß zum Sägen von Holz, holzähnlichen Werkstoffen, sowie Kunststoffen vorgesehen.

Dieses Elektrowerkzeug ist ausschließlich zur Verwendung von unterwiesenen Personen oder Fachkräften bestimmt und zugelassen.

Es dürfen nur für die Maschine geeignete Sägeblätter (HM- oder CV-Sägeblätter) verwendet werden. HSS-Sägeblätter und Trennscheiben aller Art dürfen nicht verwendet werden.

Alle weiteren Anwendungen sind ausdrücklich ausgeschlossen und gelten als nicht bestimmungsgemäße Verwendung.

Der Hersteller oder Händler übernimmt keine Haftung für Verletzungen, Verluste oder Schäden, die durch nicht bestimmungsgemäße oder falsche Verwendung entstanden sind.



Mögliche Beispiele für nicht bestimmungsgemäße oder falsche Verwendung sind:

- Verwendung der Tauchsäge für andere Zwecke, als für die sie bestimmt ist;
- Nichtbeachtung der Sicherheitshinweise und Wartungen sowie der Montage-, Betriebs-, Wartungs- und Reinigungsanweisungen, die in dieser Bedienungsanleitung enthalten sind;
- Nichtbeachtung etwaiger für die Verwendung der Tauchsäge spezifischer und/oder allgemein geltender Unfallverhütungs-, arbeitsmedizinischer oder sicherheitstechnischer Vorschriften;
- Verwendung von Zubehör und Ersatzteilen, die nicht für die Tauchsäge bestimmt sind;
- Veränderungen an der Tauchsäge;
- Reparatur der Tauchsäge durch einen anderen als den Hersteller oder eine Fachkraft;
- Gewerbliche, handwerkliche oder industrielle Nutzung der Tauchsäge;
- Bedienung oder Wartung der Tauchsäge durch Personen, die mit dem Umgang mit der Tauchsäge nicht vertraut sind und/oder die damit verbundenen Gefahren nicht verstehen.

Bestandteil der bestimmungsgemäßen Verwendung ist auch die Beachtung der Sicherheitshinweise, sowie die Montageanleitung und Betriebshinweise in der Bedienungsanleitung.

Personen, welche die Maschine bedienen und warten, müssen mit dieser vertraut und über mögliche Gefahren unterrichtet sein.

Darüber hinaus sind die geltenden Unfallverhütungsvorschriften genauestens einzuhalten.

Sonstige allgemeine Regeln in arbeitsmedizinischen und sicherheitstechnischen Bereichen sind zu beachten.

Veränderungen an der Maschine schließen eine Haftung des Herstellers und daraus entstehende Schäden gänzlich aus.

Trotz bestimmungsmäßiger Verwendung können bestimmte Restrisikofaktoren nicht vollständig ausgeräumt werden. Bedingt durch Konstruktion und Aufbau der Maschine können folgende Punkte auftreten:

- Berühren des Sägeblatts in den nicht abgedeckten Bereichen;
- Hineingreifen in das laufende Sägeblatt (Schnittverletzung);
- Rückschlag von Werkstücken und Werkstückteilen bei unsachgemäßer Handhabung;
- Sägeblattbrüche;
- Herausschleudern von fehlerhaften Hartmetallteilen des Sägeblattes;
- Gehörschäden bei Nichtverwendung des nötigen Gehörschutzes;
- Augenschäden bei Nichtverwendung der nötigen Schutzbrille;
- Gesundheitliche Schäden bei Nichtverwendung der nötigen Staubschutzmaske;

- Gesundheitsschädliche Emissionen von Holzstäuben bei Verwendung in geschlossenen Räumen..

Bitte beachten Sie, dass unsere Geräte bestimmungsgemäß nicht für den gewerblichen, handwerklichen oder industriellen Einsatz konstruiert wurden. Wir übernehmen keine Gewährleistung, wenn das Gerät in Gewerbe-, Handwerks- oder Industriebetrieben sowie bei gleichzusetzenden Tätigkeiten eingesetzt wird.

## 5. Sicherheitshinweise

### Allgemeine Sicherheitshinweise für Elektrowerkzeuge

**⚠️ WARNUNG: Lesen Sie alle Sicherheitshinweise, Anweisungen, Bilderungen und technischen Daten, mit denen dieses Elektrowerkzeug versehen ist.** Versäumnisse bei der Einhaltung der nachfolgenden Anweisungen können elektrischen Schlag, Brand und/oder schwere Verletzungen verursachen.

**Bewahren Sie alle Sicherheitshinweise und Anweisungen für die Zukunft auf.**

Der in den Sicherheitshinweisen verwendete Begriff „Elektrowerkzeug“ bezieht sich auf netzbetriebene Elektrowerkzeuge (mit Netzleitung) oder auf akkubetriebene Elektrowerkzeuge (ohne Netzleitung).

#### 1. Arbeitsplatzsicherheit

- a) **Halten Sie Ihren Arbeitsbereich sauber und gut beleuchtet.** Unordnung oder unbeleuchtete Arbeitsbereiche können zu Unfällen führen.
- b) **Arbeiten Sie mit dem Elektrowerkzeug nicht in explosionsgefährdeter Umgebung, in der sich brennbare Flüssigkeiten, Gase oder Stäube befinden.** Elektrowerkzeuge erzeugen Funken, die den Staub oder die Dämpfe entzünden können.
- c) **Halten Sie Kinder und andere Personen während der Benutzung des Elektrowerkzeugs fern.** Bei Ablenkung können Sie die Kontrolle über das Elektrowerkzeug verlieren.

#### 2. Elektrische Sicherheit

- a) **Der Anschlussstecker des Elektrowerkzeuges muss in die Steckdose passen. Der Stecker darf in keiner Weise verändert werden. Verwenden Sie keine Adapterstecker gemeinsam mit schutzgeerdeten Elektrowerkzeugen.** Unveränderte Stecker und passende Steckdosen verringern das Risiko eines elektrischen Schlags.
- b) **Vermeiden Sie Körperkontakt mit geerdeten Oberflächen wie von Rohren, Heizungen, Herden und Kühlschränken.** Es besteht ein erhöhtes Risiko durch elektrischen Schlag, wenn Ihr Körper geerdet ist.

- c) **Halten Sie Elektrowerkzeuge von Regen oder Nässe fern.** Das Eindringen von Wasser in ein Elektrowerkzeug erhöht das Risiko eines elektrischen Schlages.
- d) **Zweckentfremden Sie die Anschlussleitung nicht, um das Elektrowerkzeug zu tragen, aufzuhängen oder um den Stecker aus der Steckdose zu ziehen. Halten Sie die Anschlussleitung fern von Hitze, Öl, scharfen Kanten oder sich bewegenden Teilen.** Beschädigte oder verwickelte Anschlussleitungen erhöhen das Risiko eines elektrischen Schlages.
- e) **Wenn Sie mit einem Elektrowerkzeug im Freien arbeiten, verwenden Sie nur Verlängerungsleitungen, die auch für den Außenbereich geeignet sind.** Die Anwendung einer für den Außenbereich geeigneten Verlängerungsleitung verringert das Risiko eines elektrischen Schlages.
- f) **Wenn der Betrieb des Elektrowerkzeugs in feuchter Umgebung nicht vermeidbar ist, verwenden Sie einen Fehlerstromschutzschalter.** Der Einsatz eines Fehlerstromschutzschalters vermindert das Risiko eines elektrischen Schlages.

### 3. Sicherheit von Personen

- a) **Seien Sie aufmerksam, achten Sie darauf, was Sie tun, und gehen Sie mit Vernunft an die Arbeit mit einem Elektrowerkzeug. Benutzen Sie kein Elektrowerkzeug, wenn Sie müde sind oder unter dem Einfluss von Drogen, Alkohol oder Medikamenten stehen.** Ein Moment der Unachtsamkeit beim Gebrauch des Elektrowerkzeugs kann zu ernsthaften Verletzungen führen.
- b) **Tragen Sie persönliche Schutzausrüstung und immer eine Schutzbrille.** Das Tragen persönlicher Schutzausrüstung, wie Staubmaske, rutschfeste Sicherheitsschuhe, Schutzhelm oder Gehörschutz, je nach Art und Einsatz des Elektrowerkzeugs, verringert das Risiko von Verletzungen.
- c) **Vermeiden Sie eine unbeabsichtigte Inbetriebnahme. Vergewissern Sie sich, dass das Elektrowerkzeug ausgeschaltet ist, bevor Sie es an die Stromversorgung und/oder den Akku anschließen, es aufnehmen oder tragen.** Wenn Sie beim Tragen des Elektrowerkzeugs den Finger am Schalter haben oder das Elektrowerkzeug eingeschaltet an die Stromversorgung anschließen, kann dies zu Unfällen führen.
- d) **Entfernen Sie Einstellwerkzeuge oder Schraubenschlüssel, bevor Sie das Elektrowerkzeug einschalten.** Ein Werkzeug oder Schlüssel, der sich in einem drehenden Teil des Elektrowerkzeugs befindet, kann zu Verletzungen führen.

- e) **Vermeiden Sie eine abnormale Körperhaltung. Sorgen Sie für einen sicheren Stand und halten Sie jederzeit das Gleichgewicht.** Dadurch können Sie das Elektrowerkzeug in unerwarteten Situationen besser kontrollieren.
- f) **Tragen Sie geeignete Kleidung. Tragen Sie keine weite Kleidung oder Schmuck. Halten Sie Haare und Kleidung fern von sich bewegenden Teilen.** Lockere Kleidung, Schmuck oder lange Haare können von sich bewegenden Teilen erfasst werden.
- g) **Wenn Staubabsaug- und -auffangeinrichtungen montiert werden können, sind diese anzuschließen und richtig zu verwenden.** Verwendung einer Staubabsaugung kann Gefährdungen durch Staub verringern.
- h) **Wiegen Sie sich nicht in falscher Sicherheit und setzen Sie sich nicht über die Sicherheitsregeln für Elektrowerkzeuge hinweg, auch wenn Sie nach vielfachem Gebrauch mit dem Elektrowerkzeug vertraut sind.** Achtloses Handeln kann binnen Sekundenbruchteilen zu schweren Verletzungen führen.

### 4. Verwendung und Behandlung des Elektrowerkzeuges

- a) **Überlasten Sie das Elektrowerkzeug nicht. Verwenden Sie für Ihre Arbeit das dafür bestimmte Elektrowerkzeug.** Mit dem passenden Elektrowerkzeug arbeiten Sie besser und sicherer im angegebenen Leistungsbereich.
- b) **Benutzen Sie kein Elektrowerkzeug, dessen Schalter defekt ist.** Ein Elektrowerkzeug, das sich nicht mehr ein- oder ausschalten lässt, ist gefährlich und muss repariert werden.
- c) **Ziehen Sie den Stecker aus der Steckdose und/oder entfernen Sie einen abnehmbaren Akku, bevor Sie Geräteeinstellungen vornehmen, Einsatzwerkzeugteile wechseln oder das Elektrowerkzeug weglegen.** Diese Vorsichtsmaßnahme verhindert den unbeabsichtigten Start des Elektrowerkzeugs.
- d) **Bewahren Sie unbenutzte Elektrowerkzeuge außerhalb der Reichweite von Kindern auf. Lassen Sie keine Personen das Elektrowerkzeug benutzen, die mit diesem nicht vertraut sind oder diese Anweisungen nicht gelesen haben.** Elektrowerkzeuge sind gefährlich, wenn sie von unerfahrenen Personen benutzt werden.

- e) **Pflegen Sie Elektrowerkzeuge und Einsatzwerkzeug mit Sorgfalt. Kontrollieren Sie, ob bewegliche Teile einwandfrei funktionieren und nicht klemmen, ob Teile gebrochen oder so beschädigt sind, dass die Funktion des Elektrowerkzeugs beeinträchtigt ist.** Lassen Sie beschädigte Teile vor dem Einsatz des Elektrowerkzeuges reparieren. Viele Unfälle haben ihre Ursache in schlecht gewarteten Elektrowerkzeugen.
- f) **Halten Sie Schneidwerkzeuge scharf und sauber.** Sorgfältig gepflegte Schneidwerkzeuge mit scharfen Schneidkanten verklemmen sich weniger und sind leichter zu führen.
- g) **Verwenden Sie Elektrowerkzeug, Zubehör, Einsatzwerkzeuge usw. entsprechend diesen Anweisungen. Berücksichtigen Sie dabei die Arbeitsbedingungen und die auszuführende Tätigkeit.** Der Gebrauch von Elektrowerkzeugen für andere als die vorgesehenen Anwendungen kann zu gefährlichen Situationen führen.
- h) **Halten Sie Griffe und Griffflächen trocken, sauber und frei von Öl und Fett.** Rutschige Griffe und Griffflächen erlauben keine sichere Bedienung und Kontrolle des Elektrowerkzeugs in unvorhergesehenen Situationen.

## 5. Service

- a.) **Lassen Sie Ihr Elektrowerkzeug nur von qualifiziertem Fachpersonal und nur mit Original-Ersatzteilen reparieren.** Damit wird sichergestellt, dass die Sicherheit des Elektrowerkzeugs erhalten bleibt.

### Sicherheitshinweise für alle Sägen

- a) **⚠ GEFÄHR: Kommen Sie mit Ihren Händen nicht in den Sägebereich und an das Sägeblatt. Halten Sie mit Ihrer zweiten Hand den Zusatzgriff oder das Motorgehäuse.** Wenn beide Hände die Kreissäge halten, kann das Sägeblatt diese nicht verletzen.
- b) **Greifen Sie nicht unter das Werkstück.** Die Schutzhaube kann Sie unterhalb des Werkstückes nicht vor dem Sägeblatt schützen.
- c) **Passen Sie die Schnitttiefe an die Dicke des Werkstücks an.** Es sollte weniger als eine volle Zahnhöhe unter dem Werkstück sichtbar sein.
- d) **Halten Sie das zu sägende Werkstück niemals in der Hand oder über dem Bein fest. Sichern Sie das Werkstück an einer stabilen Aufnahme.** Es ist wichtig, das Werkstück gut zu befestigen, um die Gefahr von Körperkontakt, Klemmen des Sägeblattes oder Verlust der Kontrolle zu minimieren.

- e) **Fassen Sie das Elektrowerkzeug an den isolierten Griffflächen an, wenn Sie Arbeiten ausführen, bei denen das Einsatzwerkzeug verborgene Stromleitungen oder das eigene Netzkabel treffen kann.** Kontakt mit einer spannungsführenden Leitung setzt auch die Metallteile des Elektrowerkzeugs unter Spannung und führt zu einem elektrischen Schlag.
- f) **Verwenden Sie beim Längsschneiden immer einen Anschlag oder eine gerade Kantenführung.** Dies verbessert die Schnittgenauigkeit und verringert die Möglichkeit, dass das Sägeblatt klemmt.
- g) **Verwenden Sie immer Sägeblätter in der richtigen Größe und mit passender Aufnahmebohrung (z.B. sternförmig oder rund).** Sägeblätter, die nicht zu den Montageteilen der Säge passen, laufen unrund und führen zum Verlust der Kontrolle.
- h) **Verwenden Sie niemals beschädigte oder falsche Sägeblatt-Spannflansche oder -Schrauben.** Die Sägeblatt-Spannflansche und -Schrauben wurden speziell für Ihre Säge konstruiert, für optimale Leistung und Betriebssicherheit.
- i) **Tragen Sie geeignete persönliche Schutzausrüstungen:** Gehörschutz, Schutzbrille, Staubmaske bei stauberzeugenden Arbeiten und Schutzhandschuhe beim Werkzeugwechsel.

### Weitere Sicherheitshinweise für alle Sägen

Ursachen und Vermeidung eines Rückschlags durch den Benutzer:

- Ein Rückschlag ist die plötzliche Reaktion eines hakenden, klemmenden oder falsch ausgerichteten Sägeblattes, die dazu führt, dass eine unkontrollierte Säge abhebt und sich aus dem Werkstück heraus in Richtung der Bedienperson bewegt;
- wenn sich das Sägeblatt in dem sich schließenden Sägespalt verhakt oder verklemmt, blockiert es, und die Motorkraft schlägt das Gerät in Richtung der Bedienperson zurück;
- wird das Sägeblatt im Sägeschnitt verdreht oder falsch ausgerichtet, können sich die Zähne des hinteren Sägeblattbereiches in der Oberfläche des Werkstücks verhaken, wodurch das Sägeblatt aus dem Sägespalt heraus und die Säge in Richtung der Bedienperson zurückspringt.

Ein Rückschlag ist die Folge eines falschen oder fehlerhaften Gebrauchs der Säge. Er kann durch geeignete Vorsichtsmaßnahmen, wie nachfolgend beschrieben, verhindert werden.

- a) **Halten Sie die Säge mit beiden Händen fest und bringen Sie Ihre Arme in eine Stellung, in der Sie die Rückschlagkräfte abfangen können. Halten Sie sich immer seitlich des Sägeblattes, nie das Sägeblatt in eine Linie mit Ihrem Körper bringen.** Bei einem Rückschlag kann die Kreissäge rückwärts springen, jedoch kann die Bedienperson die Rückschlagkräfte beherrschen, wenn geeignete Maßnahmen getroffen wurden.
- b) **Falls das Sägeblatt verklemmt oder Sie die Arbeit unterbrechen, lassen Sie den Ein-/Ausschalter los und halten Sie die Säge im Werkstoff ruhig, bis das Sägeblatt vollständig zum Stillstand gekommen ist. Versuchen Sie nie, die Säge aus dem Werkstück zu entfernen oder sie rückwärts zu ziehen, solange das Sägeblatt sich bewegt, sonst kann ein Rückschlag erfolgen.** Ermitteln und beheben Sie die Ursache für das Verklemmen des Sägeblattes..
- c) **Wenn Sie eine Säge, die im Werkstück steckt, wieder starten wollen, zentrieren Sie das Sägeblatt im Sägespalt und überprüfen Sie, ob die Sägezähne nicht im Werkstück verhakt sind.** Klemmt das Sägeblatt, kann es sich aus dem Werkstück heraus bewegen oder einen Rückschlag verursachen, wenn die Säge erneut gestartet wird.
- d) **Stützen Sie große Platten ab, um das Risiko eines Rückschlags durch ein klemmendes Sägeblatt zu vermindern.** Große Platten können sich unter ihrem Eigengewicht durchbiegen. Platten müssen auf beiden Seiten, sowohl in Nähe des Sägespalts als auch an der Kante, abgestützt werden.
- e) **Verwenden Sie keine stumpfen oder beschädigten Sägeblätter.** Sägeblätter mit stumpfen oder falsch ausgerichteten Zähnen verursachen durch einen zu engen Sägespalt eine erhöhte Reibung, Klemmen des Sägeblattes und Rückschlag.
- f) **Ziehen Sie vor dem Sägen die Schnitttiefen- und Schnittwinklereinstellungen fest.** Wenn sich während des Sägens die Einstellungen verändern, kann sich das Sägeblatt verklemmen und ein Rückschlag auftreten.
- g) **Seien Sie besonders vorsichtig bei „Tauchschnitten“ in bestehende Wände oder andere nicht einsehbare Bereiche.** Das eintauchende Sägeblatt kann beim Sägen in verborgene Objekte blockieren und einen Rückschlag verursachen.

#### Sicherheitshinweise für Tauchsägen

- a) **Überprüfen Sie vor jeder Benutzung, ob die Schutzhaube einwandfrei schließt. Verwenden Sie die Säge nicht, wenn die Schutzhaube nicht frei beweglich ist und sich nicht sofort schließt. Klemmen oder binden Sie die Schutzhaube niemals fest; dadurch wäre das Sägeblatt ungeschützt.** Sollte die Säge unbeabsichtigt zu Boden fallen, kann die Schutzhaube verbogen werden. Stellen Sie sicher, dass die Schutzhaube sich frei bewegt und bei allen Schnittwinkeln und -tiefen weder Sägeblatt noch andere Teile berührt.
- b) **Überprüfen Sie Zustand und Funktion der Feder für die Schutzhaube. Lassen Sie das Gerät vor dem Gebrauch warten, wenn Schutzhaube und Feder nicht einwandfrei arbeiten.** Beschädigte Teile, klebrige Ablagerungen oder Anhäufungen von Spänen lassen die Schutzhaube verzögert arbeiten.
- c) **Sichern Sie beim „Tauchschnitt“, der nicht rechtwinklig ausgeführt wird, die Grundplatte der Säge gegen verdrehen.** Ein seitliches Verschieben kann zum Klemmen des Sägeblattes und damit zum Rückschlag führen.
- d) **Legen Sie die Säge nicht auf der Werkbank oder dem Boden ab, ohne dass die Schutzhaube das Sägeblatt abdeckt.** Ein ungeschütztes, nachlaufendes Sägeblatt bewegt die Säge entgegen der Schnitttrichtung und sägt, was ihm im Weg ist. Beachten Sie dabei die Nachlaufzeit der Säge.

#### Zusätzliche Sicherheitshinweise für alle Sägen mit Spaltkeil

- a) **Verwenden Sie den für das eingesetzte Sägeblatt passenden Spaltkeil.** Der Spaltkeil muss stärker als die Stammblattstärke des Sägeblattes, aber dünner als dessen Zahnstärke sein.
- b) **Justieren Sie den Spaltkeil wie in dieser Betriebsanleitung beschrieben.** Falsche Stärke, Position und Ausrichtung können der Grund dafür sein, dass der Spaltkeil einen Rückschlag nicht wirksam verhindert..
- c) **Verwenden Sie immer den Spaltkeil, außer bei Tauchschnitten.** Montieren Sie den Spaltkeil nach dem Tauchschnitt wieder. Der Spaltkeil stört bei Tauchschnitten und kann einen Rückschlag erzeugen.
- d) **Damit der Spaltkeil wirken kann, muss er sich im Sägespalt befinden.** Bei kurzen Schnitten ist der Spaltkeil unwirksam, um einen Rückschlag zu verhindern.
- e) **Betreiben Sie die Säge nicht mit verbogenem Spaltkeil.** Bereits eine geringe Störung kann das Schließen der Schutzhaube verlangsamen.



### Zusätzliche Sicherheitshinweise

- Keine Schleifscheiben einsetzen.
- Sorgen Sie dafür, dass der Spaltkeil so eingestellt ist, dass sein Abstand zum Zahnkranz des Sägeblattes 5 mm nicht überschreitet und der Zahnkranz nicht um mehr als 3 mm über die Unterkante des Spaltkeiles hinausragt..
- Stellen Sie die richtige Benutzung der Stauauffangeinrichtung, so wie in dieser Anleitung angegeben, sicher.
- Tragen Sie eine Staubschutzmaske. Tragen Sie immer einen Gehörschutz..
- Nur in dieser Anleitung empfohlene Sägeblätter dürfen verwendet werden.
- Wechseln Sie die Sägeblätter, so wie in dieser Anleitung angegeben.
- Wenn die Netzanschlussleitung dieses Gerätes beschädigt wird, muss sie durch den Hersteller oder seinen Kundendienst oder eine ähnlich qualifizierte Person ersetzt werden, um Gefährdungen zu vermeiden.
- Verwenden Sie nur empfohlene Sägeblätter, die der EN 847-1 entsprechen.
- Verwenden Sie nur Original Sägeblätter des Herstellers mit der Kennzeichnung Ø 160 mm, 160 x 20 x 2.4.
- Sägeblätter, die den in dieser Gebrauchsanleitung angegebenen Kenndaten nicht entsprechen, dürfen nicht verwendet werden. Sägeblätter dürfen nicht durch seitlichen Druck auf den Grundkörper gebremst werden.
- Es ist darauf zu achten, dass das Sägeblatt fest montiert ist und in der richtigen Richtung dreht.
- Halten Sie das Gerät an den isolierten Griffflächen, wenn Sie Arbeiten ausführen, bei denen das Einsatzwerkzeug verborgene Stromleitungen oder das eigene Netzkabel treffen kann. Der Kontakt mit einer spannungsführenden Leitung kann auch metallene Geräteteile unter Spannung setzen und zu einem elektrischen Schlag führen.

**⚠ WARNUNG!** Dieses Elektrowerkzeug erzeugt während des Betriebs ein elektromagnetisches Feld. Dieses Feld kann unter bestimmten Umständen aktive oder passive medizinische Implantate beeinträchtigen. Um die Gefahr von ernsthaften oder tödlichen Verletzungen zu verringern, empfehlen wir Personen mit medizinischen Implantaten ihren Arzt und den Hersteller vom medizinischen Implantat zu konsultieren, bevor das Elektrowerkzeug bedient wird.

### Restrisiken

**Das Elektrowerkzeug ist nach dem Stand der Technik und den anerkannten sicherheitstechnischen Regeln gebaut. Dennoch können beim Arbeiten einzelne Restrisiken auftreten.**

- Gefährdung der Gesundheit durch Strom bei Verwendung nicht ordnungsgemäßer Elektro-Anschlussleitungen.
- Desweiteren können trotz aller getroffener Vorkehrungen nicht offensichtliche Restrisiken bestehen.
- Restrisiken können minimiert werden, wenn die „Wichtige Hinweise“ und die „Bestimmungsgemäße Verwendung“, sowie die Bedienungsanweisung insgesamt beachtet werden.
- Belasten Sie die Maschine nicht unnötig: zu starker Druck beim Sägen beschädigt das Sägeblatt schnell, was zu einer Leistungsverminderung der Maschine bei der Verarbeitung und in der Schnittgenauigkeit führt.
- Beim Schneiden von Plastikmaterial verwenden Sie bitte immer Klemmen: die Teile, die gesägt werden sollen, müssen immer zwischen den Klemmen fixiert werden.
- Vermeiden Sie zufällige Inbetriebsetzungen der Maschine: beim Einführen des Steckers in die Steckdose darf die Starttaste nicht gedrückt werden.
- Verwenden Sie das Werkzeug, das in diesem Handbuch empfohlen wird. So erreichen Sie, dass Ihre Maschine optimale Leistungen erbringt.
- Halten Sie Ihre Hände vom Arbeitsbereich fern, wenn die Maschine in Betrieb ist.
- Bevor Sie Einstell- oder Wartungsarbeiten vornehmen, lassen Sie die Starttaste los und ziehen den Netzstecker.

## 6. Technische Daten

Nennspannung (V/Hz)	230 - 240~ 50
Aufnahmeleistung (W)	1200
Schutzklasse	II
Leerlaufdrehzahl n <sub>0</sub> (min <sup>-1</sup> )	5500
Sägeblatt (mm)	Ø 160 x Ø 20 x 2.4
Anzahl der Zähne	24 (vormontiert)
Spaltkeil (dicke) (mm)	2
Schnitttiefe max. 90° (mm)	55
Schnitttiefe max. 45° (mm)	45
Neigung	stufenlos 0 - 45°
Ansauganschluss (mm)	Ø (innen) 35 / Ø (außen) 38
Gewicht (ohne Anbauten) (kg)	4,9
Maße L x B x H (mm)	340 x 260 x 235

Technische Änderungen vorbehalten!



## Geräusch-/Vibrationsinformation

### ⚠️ WARNUNG!

Das Arbeiten ohne Gehörschutz oder Schutzkleidung kann zu Gesundheitsschäden führen.

- Tragen Sie bei der Arbeit einen Gehörschutz und angemessene Schutzkleidung.

Gemessen gemäß EN 62841-2-5 & EN 62841 1. Das Geräusch am Arbeitsplatz kann 85 dB(A) überschreiten, in diesem Fall sind Schutzmaßnahmen für den Benutzer erforderlich (geeigneten Gehörschutz tragen).

Schallleitungspegel $L_{WA}$	106,6 dB(A)
Schalldruckpegel $L_{pA}$	95,0 dB(A)
Unsicherheit $K_{wa/pA}$	3 dB(A)

Die oben genannten Werte sind Geräuschemissionswerte und müssen daher nicht zeitgleich sichere Arbeitsplatzwerte darstellen. Die Wechselbeziehung zwischen Emissions- und Immissionspegeln kann nicht zuverlässig zu einer Ableitung führen, ob zusätzliche Vorsichtsmaßnahmen notwendig sind oder nicht.

Faktoren, welche den jeweiligen am Arbeitsplatz vorhandenen Immissionspegel beeinflussen können, beinhalten die Spezifikation des Arbeitsraumes und der Umgebung, die Dauer der Einwirkungen, andere Geräuschquellen u.a.

Berücksichtigen Sie bei den zuverlässigen Arbeitsplatzwerten auch mögliche Abweichungen in den nationalen Regelungen. Die oben genannten Informationen ermöglichen dem Anwender jedoch, eine bessere Abschätzung von Gefährdung und Risiko vorzunehmen.

Schwingungsemissionswert  $a^h$  (Vektorsumme dreier Richtungen) und Unsicherheit  $K$  ermittelt entsprechend EN 62841-2-5 & EN 62841-1:

### Schwingungsemissionswert (3-achsig)

Typische gewichtete Vibration $a_h$	= 5.72 m/s <sup>2</sup>
Unsicherheit $K$	= 1.5 m/s <sup>2</sup>

## 7. Vor Inbetriebnahme

- Öffnen Sie die Verpackung und nehmen Sie das Gerät vorsichtig heraus.
- Entfernen Sie das Verpackungsmaterial sowie Verpackungs- und Transportsicherungen (falls vorhanden).
- Überprüfen Sie, ob der Lieferumfang vollständig ist.
- Kontrollieren Sie das Gerät und die Zubehörteile auf Transportschäden.

- Bewahren Sie die Verpackung nach Möglichkeit bis zum Ablauf der Garantiezeit auf.

### ⚠️ ACHTUNG

**Gerät und Verpackungsmaterialien sind kein Kinderspielzeug! Kinder dürfen nicht mit Kunststoffbeuteln, Folien und Kleinteilen spielen! Es besteht Verschluckungs- und Erstickungsgefahr!**

- Das Sägeblatt muss frei laufen können.
- Bei bereits bearbeitetem Holz auf Fremdkörper, wie z.B. Nägel oder Schrauben, usw. achten.
- Bevor Sie den Ein-/Ausschalter betätigen, vergewissern Sie sich, ob das Sägeblatt richtig montiert ist und bewegliche Teile leichtgängig sind.
- Überzeugen Sie sich vor dem Anschließen der Maschine, dass die Daten auf dem Typenschild mit den Netzdaten übereinstimmen.
- Schließen Sie die Maschine nur an eine ordnungsgemäß installierte Schutzkontakt-Steckdose an, die mit mindestens 16A abgesichert ist.

### Anschluss an das Stromnetz

Kontrollieren Sie, ob die Netzanlage, an die Sie die Maschine anschließen, entsprechend den gültigen Normen geerdet ist und ob die Steckdose in gutem Zustand ist.

Wir möchten Sie daran erinnern, dass der Netzanlage eine magnetothermische Schutzvorrichtung vorgeschaltet sein muss, die alle Leitungen vor Kurzschlüssen und Überlastungen schützt.

Diese Schutzvorrichtung kann auch aufgrund der nachfolgend aufgelisteten elektrischen Eigenschaften der Maschine am Motor angegeben sein.

**HINWEIS:** Das elektrische System der Tauchsäge ist mit einem Unterspannungsrelais ausgerüstet, das automatisch den Schaltkreis öffnet, wenn die Spannung unter eine voreingestellte Mindestgrenze fällt, und dass das selbständige Zurücksetzen der Maschinenfunktionen verhindert, wenn die Spannung auf Normalniveau zurückkehrt.

Wenn die Maschine unvermittelt anhält, bewahren Sie Ruhe. Stellen Sie sicher, dass kein Spannungsausfall im elektrischen System aufgetreten ist.

## 8. Einstellungen

### ⚠️ WARNUNG! Stromschlag

Vor allen Arbeiten an der Maschine stets den Netzstecker aus der Steckdose ziehen!

### Schnitttiefe einstellen (Abb. F)

Die Schnitttiefe kann von 0 bis 55 mm eingestellt werden.

Lösen Sie die Schnitttiefeinstellschraube (7) und stellen die gewünschte Tiefe mittels der Skala (2) ein und ziehen die Schraube wieder fest an. Das Sägeaggregat kann nun bis zur eingestellten Schnitttiefe nach unten gedrückt werden. Die Angaben auf der Skala (2) bezeichnen die Schnitttiefe ohne Schiene.

### Schnittwinkel einstellen zwischen 0° und 45°: (Abb. G)

Der Gehrungswinkel kann zwischen 0° und 45° eingestellt werden. Lösen Sie die Gehrungseinstellschrauben (14) auf beiden Seiten. Schwenken Sie die Säge in den gewünschten Schnittwinkel (Skala für Gehrungswinkel (6)). Ziehen Sie die Gehrungseinstellschrauben (14) auf beiden Seiten an.

**Hinweis:** Die beiden Stellungen (0° und 45°) sind von Werk aus eingestellt und können vom Kundendienst nachjustiert werden.

### Sägeblatt wechseln (Abb. A-D, H, I)

**⚠ VORSICHT! Heißes und scharfes Werkzeug**  
Keine stumpfen und defekten Einsatzwerkzeuge verwenden! Schutzhandschuhe tragen.

**⚠ WARNUNG! Stromschlag**  
Vor allen Arbeiten an der Maschine stets den Netzstecker aus der Steckdose ziehen!

1. Tauchauslöser (3) drücken, Sägeblatt bis zur Sägeblattwechselstellung herunter drücken (Schnitttiefeinstellschraube (7) auf 25mm einstellen) und Sechskantschlüssel in Sägeblattfeststellschraube (19) stecken.
2. Wellenverriegelung (18) drücken und das Sägeblatt (15) drehen bis dieses einrastet.
3. Die Wellenverriegelung (18) gedrückt halten und die Sägeblattfeststellschraube (19) gegen den Uhrzeigersinn öffnen. Dabei das Sägeblatt in der Sägeblattwechselstellung halten.
4. Den äußeren Flansch (20) und das Sägeblatt (15) entfernen.

**⚠ VORSICHT!**  
Schutzhandschuhe tragen.

5. Neues Blatt und Flansch (20) wieder einsetzen. .
6. Sägeblattfeststellschraube (19) einschrauben und festziehen, dabei die Wellenverriegelung wieder gedrückt halten.
7. Die Säge in Ausgangsstellung bringen (0°).

### Einstellen des Spaltkeils (16) (Abb. A + K)

Justieren Sie den Abstand Sägeblatt (15) zum Spaltkeil (16) nach dem Sägeblattwechsel, oder wenn es erforderlich ist. Bringen Sie die Säge in die Stellung wie beim Sägeblattwechsel. Lockern Sie die Einstellschraube (17) mit einem Inbusschlüssel und stellen den Spaltkeil (16) 2-3 mm höher wie das Sägeblatt und ziehen die Einstellschraube (17) wieder fest an.

### Absaugvorrichtung anschließen

Ein Haushaltsstaubsauger ist **nicht** als Absaugvorrichtung geeignet. Eine Absaugvorrichtung mit einem Absaugschlauch mit 38 mm Durchmesser (38 mm werden wegen der geringeren Verstopfungsgefahr empfohlen) kann mit dem Absauganschluss (1) verbunden werden. **⚠ WARNUNG! Gesundheitsgefährdung durch Stäube**  
Staub kann gesundheitsschädlich sein. Nie ohne Absaugung arbeiten. Nationale Bestimmungen beachten.

## 9. Inbetriebnahme

**⚠ WARNUNG!**  
Wenn die Tauchsäge unsachgemäß montiert wurde, kann dies zu schweren Verletzungen führen.  
• Vergewissern Sie sich vor dem Einschalten der Tauchsäge, dass das Sägeblatt richtig montiert ist und bewegliche Teile leichtgängig sind. Nach dem Einschalten der Säge müssen Sie warten, bis das Sägeblatt (15) seine maximale Drehzahl erreicht hat, bevor Sie den Schnitt durchführen.

### Tauchsäge ein- und ausschalten

- **Beim Einschalten** der Tauchsäge den Ein-/Aus-schalter (8) betätigen. Der Motor startet.
- **Zum Ausschalten** den Ein-/Aus-schalter (8) los lassen.

Nachdem Sie nun all dies, was bis hierher beschrieben wurde, ausgeführt haben, können Sie mit der Bearbeitung beginnen.

**⚠ VORSICHT!**  
Halten Sie stets Ihre Hände von den Schnittzonen fern und versuchen Sie keinesfalls, diese beim Schneiden zu erreichen.

### Arbeiten mit der Maschine

**⚠ ACHTUNG!** Beachten Sie beim Arbeiten alle eingangs gemachten Sicherheitshinweise sowie folgende Regeln:  
• Führen Sie das Elektrowerkzeug nur im eingeschalteten Zustand gegen das Werkstück.

- Befestigen Sie das Werkstück stets so, dass es sich beim Bearbeiten nicht bewegen kann.
- Schieben Sie die Säge stets nach vorne, keinesfalls rückwärts zu sich heranziehen.
- Vermeiden Sie durch eine angepasste Vorschubgeschwindigkeit eine Überhitzung der Schneiden
- Verwenden Sie bei stauberzeugenden Arbeiten eine Atemmaske.
- Säge mit beiden Händen fest greifen, dabei liegt die eine Hand am Hauptgriff und die andere Hand am Vordergriff.
- Bei Verwendung einer Führungsschiene muss diese mit Schraubzwingen befestigt werden.
- Achten Sie darauf, dass sich das Stromkabel nicht in der Sägerichtung befindet.

### Sägen nach Anriss

Der Schnittanzeiger (Abb. G Pos. G1) bei 0° and 45° Schnitten (ohne Führungsschiene) den Schnittverlauf an.

### Abschnitte Sägen

1. Die Maschine mit dem vorderen Teil des Sägetisches auf das Werkstück aufsetzen.
2. Schalten Sie die Maschine mit dem Ein-/Aus-schalter (8) ein.
3. Drücken Sie den Tauchauslöser (3).
4. Säge nach unten drücken um die Sägetiefe zu erreichen.
5. Säge gleichmäßig nach vorne schieben
6. Nach Beendigung des Sägeschnittes die Maschine ausschalten und das Sägeblatt nach oben fahren

### Ausschnitte sägen (Tauchschnitte) (Abb. L - O)

**⚠ ACHTUNG!** Um Rückschläge zu vermeiden sind bei Tauchschnitten folgende Hinweise unbedingt zu beachten:

- Legen Sie die Maschine stets mit der hinteren Kante des Sägetisches gegen einen festen Anschlag.
- Legen Sie beim Arbeiten mit der Führungsschiene die Maschine an den Rückschlagstopp (M2 / nicht im Lieferumfang enthalten) an, der auf der Führungsschiene festgeklemmt wird.

### Vorgehensweise

1. Stellen Sie die Säge auf das Werkstück.
2. Die Schneideanzeige mit dem hinteren Pfeil (L1) auf die markierte Eintauchstelle setzen.  
**Hinweis:** Die Markierung (L1/L2/L3) zeigen bei maximaler Schnitttiefe und Verwendung der Führungsschiene den vordersten und hintersten Schnittpunkt des Sägeblattes (Ø 160 mm) an.
3. Schalten Sie die Maschine ein und drücken Sie die Säge auf die eingestellte Schnitttiefe nach unten.
4. Schieben Sie die Säge vorwärts bis die Schneideanzeige (L3) den markierten Punkt erreicht hat

5. Nach Beendigung des Tauchschnittes Sägeblatt nach oben fahren und die Säge ausschalten

### Führungsvorrichtung (Abb. E + M)

Die Führungsschienen (21) ermöglichen saubere, präzise Schnitte und schützen die Oberfläche vor Beschädigungen.

**Hinweis:** Beim Sägen mit der Führungsschiene beträgt die Schnitttiefe 4,5 mm weniger als der Skalenswert an der Maschine.

Zur Sicherheit kann die Führungsschiene mit Schraubzwingen (M1) befestigt werden. (nicht im Lieferumfang enthalten)

Mit dem Kippschutz (10) wird verhindert dass die Tauchsäge bei Gehrungsschnitten und Einstellarbeiten nicht abkippt.

Die Rückschlagsicherung (M2 / nicht im Lieferumfang enthalten) gewährleistet beim Eintauchen in das Werkstück eine sichere Führung. (nicht im Lieferumfang enthalten)

Mittels Schienenverbinder (22) können 2 Führungsschienen zusammengesteckt werden und erlauben lange genaue Schnitte.

Das Führungsspiel der Auflage auf der Führungsschiene lässt sich mit den beiden Einstellschrauben (9) regulieren.

Mit dem angebotenen Zubehör können Gehrungsschnitte, Winkelschnitte und sonstige Passarbeiten durchgeführt werden.

Bevor Sie diese Säge zum ersten Mal auf der optionalen Führungsschiene benutzen, muss sie eingestellt werden, um mit minimaler Seitenbewegung auf der Führungsschiene entlang zu gleiten; verstellbare Nocken (9) sind für diesen Zweck montiert.

1. Platzieren Sie die Säge auf der Führungsschiene.
2. Drehen Sie die Nocken (9) gegen den Uhrzeigersinn, bis sie fest sitzen.
3. Danach leicht im Uhrzeigersinn drehen, um Spiel zu erlauben.
4. Während Sie die Wählscheiben in Position halten, arretieren Sie sie, indem Sie die Feststellschraube in der Mitte jeder Nocke festschrauben (5 mm Inbusschlüssel wird mit der Maschine geliefert)
5. Bewegen Sie die Säge entlang der Schiene hin und her, und stellen Sie sicher, dass sie reibungslos gleitet. Je nach Bedarf neu einstellen
6. Eine zukünftige Einstellung kann notwendig sein, abhängig vom Gebrauch der Säge.

### Splitterschutz

Die Führungsschiene verfügt einen Splitterschutz, der vor dem ersten Einsatz zugeschnitten werden muss.

1. Schiene mit den Schraubzwingen auf einem Abfallholz befestigen.
2. Führungsspiel auf der Schiene mit den beiden Einstellschrauben (9) regeln.

3. Tauchsäge auf ca. 6 mm Schnitttiefe einstellen,
4. Säge auf das hintere Ende der Schiene aufsetzen.
5. Maschine einschalten, bis zur eingestellten Schnitttiefe herunterdrücken und den Splitterschutz in voller Länge in einem Arbeitsgang ohne abzusetzen zuschneiden. Die Kante des Splitterschutzes entspricht nun exakt der Schnittkante des Sägeblattes

#### Sägen mit Schiene (Abb. A, B, E, M)

1. Setzen Sie die Maschine in die Führungen der Schiene.
2. Schalten Sie die Maschine mit dem Ein-/Aus-schalter (8) ein.
3. Drücken Sie den Tauchauslöser (3).
4. Säge nach unten drücken um die Sägetiefe zu erreichen.

**Hinweis:** Beim ersten Gebrauch wird die Gummilippe abgesägt und gewährt dadurch Splitterschutz bis zum Sägeblatt.

5. Säge gleichmäßig nach vorne schieben.
6. Nach Beendigung des Sägeschnittes die Maschine ausschalten und das Sägeblatt nach oben schwenken.

#### Tauchschnitte mit Führung

1. Setzen Sie die Säge auf die Führungsschiene an den markierten Schneidepunkt.
2. Befestigen Sie die Rückschlagsicherung bzw. Anschlag, (Zubehör nicht im Lieferumfang) am hinteren und vorderen Schnittpunkt auf die Führungsschiene.
3. Schalten Sie die Maschine ein.
4. Drücken Sie die Säge langsam auf die eingestellte Schnitttiefe nach unten und führen diese auf der Schiene gleichmäßig nach vorne bis zum vorderen Schneidepunkt.

#### Kippschutz:

Bei Gehrungsschnitten ist es ratsam einen Kippschutz einzusetzen. Dieser verhindert dass die Maschine bei Schrägstellung seitlich abkippt. Dadurch können Verletzungen am Körper oder Beschädigungen an der Maschine vermieden werden.

#### Nach dem Sägen

1. Schalten Sie erst die Tauchsäge und dann die Absauganlage aus. Das Sägeblatt läuft noch längere Zeit nach.
2. Entfernen Sie den Schnittabfall vom Sägeblatt erst, wenn sich das Sägeblatt wieder in Ruhelage befindet.
3. Trennen Sie die Tauchsäge vom Stromnetz, indem Sie den Netzstecker aus der Steckdose ziehen.
4. Lassen Sie die Tauchsäge vollständig abkühlen.

#### Verklebtes Werkstück entfernen!

##### ⚠️ WARNUNG!

Bei unsachgemäßer Handhabung der Tauchsäge besteht die Gefahr von schweren Verletzungen.

- Schalten Sie die Tauchsäge sofort aus und ziehen Sie den Netzstecker aus der Steckdose, wenn sich das Sägeblatt im Werkstück verklebmt hat oder sonstige Blockaden auftreten.
- Verwenden Sie Schutzhandschuhe, fassen Sie das Sägeblatt nicht mit bloßen Händen an.

## 10. Transport

Schalten Sie das Elektrowerkzeug vor jeglichem Transport aus und trennen Sie es von der Stromversorgung.

Zum Transport heben Sie das Elektrowerkzeug an den Mittelstreben an.

Schützen Sie das Elektrowerkzeug vor Schlägen, Stößen und starken Vibrationen, z.B. beim Transport in Fahrzeugen.

Sichern Sie das Elektrowerkzeug gegen Kippen und Verrutschen.

## 11. Wartung und Reinigung

##### ⚠️ WARNUNG!

Vor jeglicher Einstellung, Instandhaltung oder Instandsetzung Netzstecker ziehen!

#### Allgemeine Wartungsmaßnahmen

- Halten Sie zur Sicherung der Luftzirkulation die Kühlluftöffnungen im Gehäuse stets frei und sauber.
- Um Holzsplitter und -späne aus dem Elektrowerkzeug zu entfernen, saugen Sie alle Öffnungen ab.
- Reiben Sie das Gerät mit einem sauberen Tuch ab oder blasen Sie es mit Druckluft bei niedrigem Druck aus.
- Wir empfehlen, dass Sie das Gerät direkt nach jeder Benutzung reinigen.
- Reinigen Sie das Gerät regelmäßig mit einem feuchten Tuch und etwas Schmierseife. Verwenden Sie keine Reinigungs- oder Lösungsmittel; diese könnten die Kunststoffteile des Gerätes angreifen. Achten Sie darauf, dass kein Wasser in das Geräteinnere gelangen kann.
- Ölen Sie zur Verlängerung des Werkzeuglebens einmal pro Monat die Drehteile. Ölen Sie nicht den Motor.

#### Kohlebürsten

- Bei übermäßiger Funkenbildung lassen Sie die Kohlebürsten durch eine Elektrofachkraft überprüfen.

⚠️ **ACHTUNG!** Die Kohlebürsten dürfen nur von einer Elektrofachkraft ausgewechselt werden.

### ⚠ **WARNUNG!**

Bei unsachgemäßer Handhabung der Tauchsäge besteht die Gefahr von schweren Verletzungen.

- Schalten Sie die Tauchsäge vor jeglichen Reinigungs- und Wartungsarbeiten aus und ziehen Sie den Netzstecker aus der Steckdose.
- Tragen Sie bei Arbeiten an der Tauchsäge geeignete Schutzhandschuhe.
- Im Inneren dieser Tauchsäge befinden sich keine Teile, die vom Benutzer repariert werden können. Versuchen Sie niemals selbst, die Tauchsäge zu reparieren. Wenden Sie sich stets an eine qualifizierte Fachkraft.

### ⚠ **WARNUNG!**

Das Sägeblatt kann während des Betriebs heiß werden, Sie können sich daran verbrennen.

Lassen Sie das Sägeblatt vor jeder Reinigung vollständig abkühlen.

### **Hinweis!**

In das Gehäuse eingedrungenes Wasser kann einen Kurzschluss verursachen, unsachgemäße Reinigung kann zur Beschädigung der Tauchsäge führen.

- Waschen Sie die Tauchsäge nicht und spritzen Sie sie auch nicht mit einem Wasserstrahl ab.
- Tauchen Sie die Tauchsäge niemals in Wasser.
- Achten Sie darauf, dass kein Wasser in das Gehäuse gelangt.
- Verwenden Sie keine aggressiven Reinigungsmittel, keine scharfen oder metallischen Reinigungsgegenstände wie Messer, harte Spachtel und dergleichen. Diese können die Oberflächen beschädigen.

1. Reinigen Sie die Tauchsäge direkt nach jeder Benutzung.
2. Halten Sie Schutzvorrichtungen so staub- und schmutzfrei wie möglich.
3. Reiben Sie die Tauchsäge mit einem sauberen Tuch ab oder blasen Sie sie mit Druckluft bei niedrigem Druck aus. Tragen Sie eine Schutzbrille bei der Verwendung von Druckluft.
4. Benutzen Sie bei starker Verschmutzung ein feuchtes Tuch und etwas Schmierseife.

**Hinweis:** Richtige und regelmäßige Pflege ist nicht nur für den sicheren Gebrauch wichtig, sondern trägt auch dazu bei, die Lebensdauer der Tauchsäge zu verlängern.

### **Anschlusskabel tauschen**

Wenn die Netzanschlussleitung der Tauchsäge beschädigt ist, muss sie durch den Hersteller oder seinen Kundendienst oder eine ähnlich qualifizierte Person ersetzt werden, um Gefährdungen zu vermeiden.

### **Tauchsäge prüfen**

Prüfen Sie die Tauchsäge regelmäßig auf ihren Zustand. Kontrollieren Sie u. a., ob:

- die Schalter unbeschädigt sind,
- das Zubehör in einem einwandfreien Zustand ist,
- die Netzanschlussleitung und der Netzstecker unbeschädigt sind,
- die Lüftungsschlitze frei und sauber sind. Verwenden Sie ggf. eine weiche Bürste oder einen Pinsel, um sie zu reinigen.

**Falls Sie eine Beschädigung feststellen, müssen Sie diese durch eine Fachwerkstatt beheben lassen, um Gefährdungen zu vermeiden.**

### **Service-Informationen**

Es ist zu beachten, dass bei diesem Produkt folgende Teile einem gebrauchsgemäßen oder natürlichen Verschleiß unterliegen bzw. folgende Teile als Verbrauchsmaterialien benötigt werden.

Verschleißteile\*: Kohlebürsten, Sägeblatt

\* nicht zwingend im Lieferumfang enthalten!

## **12. Lagerung**

Lagern Sie das Gerät und dessen Zubehör an einem dunklen, trockenen und frostfreiem sowie für Kinder unzugänglichem Ort. Die optimale Lagertemperatur liegt zwischen 5 und 30°C.

Bewahren Sie das Elektrowerkzeug in der Originalverpackung auf.

Decken Sie das Elektrowerkzeug ab, um es vor Staub oder Feuchtigkeit zu schützen.

**Bewahren Sie die Bedienungsanleitung bei dem Elektrowerkzeug auf.**

## **13. Elektrischer Anschluss**

**Der installierte Elektromotor ist betriebsfertig angeschlossen. Der Anschluss entspricht den einschlägigen VDE- und DIN-Bestimmungen. Der kundenseitige Netzanschluss sowie die verwendete Verlängerungsleitung müssen diesen Vorschriften entsprechen.**

### **Wichtige Hinweise**

Bei Überlastung des Motors schaltet dieser selbständig ab. Nach einer Abkühlzeit (zeitlich unterschiedlich) lässt sich der Motor wieder einschalten.

### **Schadhafte Elektro-Anschlussleitung**

An elektrischen Anschlussleitungen entstehen oft Isolationsschäden.



Ursachen hierfür können sein:

- Druckstellen, wenn Anschlussleitungen durch Fenster oder Türspalten geführt werden.
- Knickstellen durch unsachgemäße Befestigung oder Führung der Anschlussleitung.
- Schnittstellen durch Überfahren der Anschlussleitung.
- Isolationsschäden durch Herausreißen aus der Wandsteckdose.
- Risse durch Alterung der Isolation.

Solch schadhafte Elektro-Anschlussleitungen dürfen nicht verwendet werden und sind aufgrund der Isolationsschäden lebensgefährlich.

Elektrische Anschlussleitungen regelmäßig auf Schäden überprüfen. Achten Sie darauf, dass beim Überprüfen die Anschlussleitung nicht am Stromnetz hängt.

Elektrische Anschlussleitungen müssen den einschlägigen VDE- und DIN-Bestimmungen entsprechen. Verwenden Sie nur Anschlussleitungen mit Kennzeichnung H05VV-F.

Ein Aufdruck der Typenbezeichnung auf dem Anschlusskabel ist Vorschrift.

#### Wechselstrommotor

- Die Netzspannung muss 230 V~ betragen.
- Verlängerungsleitungen bis 25 m Länge müssen einen Querschnitt von 1,5 Quadratmillimeter aufweisen.

Anschlüsse und Reparaturen der elektrischen Ausrüstung dürfen nur von einer Elektro-Fachkraft durchgeführt werden.

Bei Rückfragen bitte folgende Daten angeben:

- Stromart des Motors
- Daten des Maschinen-Typenschildes

## 14. Entsorgung und Wiederverwertung

Das Gerät befindet sich in einer Verpackung um Transportschäden zu verhindern.

Diese Verpackung ist Rohstoff und ist somit wieder verwendbar oder kann dem Rohstoffkreislauf zurückgeführt werden.

Das Gerät und dessen Zubehör bestehen aus verschiedenen Materialien, wie z.B. Metall und Kunststoffe.

Führen Sie defekte Bauteile der Sondermüllentsorgung zu.

Fragen Sie im Fachgeschäft oder in der Gemeindeverwaltung nach!

#### Altgeräte dürfen nicht in den Hausmüll!



Dieses Symbol weist darauf hin, dass dieses Produkt gemäß Richtlinie über Elektro- und Elektronik-Altgeräte (2012/19/EU) und nationalen Gesetzen nicht über den Hausmüll entsorgt werden darf. Dieses Produkt muss bei einer dafür vorgesehenen Sammelstelle abgegeben werden. Dies kann z. B. durch Rückgabe beim Kauf eines ähnlichen Produkts oder durch Abgabe bei einer autorisierten Sammelstelle für die Wiederaufbereitung von Elektro- und Elektronik-Altgeräten geschehen. Der unsachgemäße Umgang mit Altgeräten kann aufgrund potentiell gefährlicher Stoffe, die häufig in Elektro und Elektronik-Altgeräten enthalten sind, negative Auswirkungen auf die Umwelt und die menschliche Gesundheit haben. Durch die sachgemäße Entsorgung dieses Produkts tragen Sie außerdem zu einer effektiven Nutzung natürlicher Ressourcen bei. Informationen zu Sammelstellen für Altgeräte erhalten Sie bei Ihrer Stadtverwaltung, dem öffentlichen Entsorgungsträger, einer autorisierten Stelle für die Entsorgung von Elektro- und Elektronik-Altgeräten oder Ihrer Müllabfuhr.

## 15. Störungsabhilfe

Störung	Mögliche Ursache	Abhilfe
Motor funktioniert nicht	Motor, Kabel oder Stecker defekt, Sicherungen durchgebrannt	Maschine vom Fachmann überprüfen lassen. Nie Motor selbst reparieren. Gefahr! Sicherungen kontrollieren, evtl. austauschen
Der Motor geht langsam an und erreicht die Betriebsgeschwindigkeit nicht.	Spannung zu niedrig, Wicklungen beschädigt, Kondensator durchgebrannt	Spannung durch Elektrizitätswerk kontrollieren lassen. Motor durch einen Fachmann kontrollieren lassen. Kondensator durch einen Fachmann austauschen lassen
Motor macht zu viel Lärm	Wicklungen beschädigt, Motor defekt	Motor durch einen Fachmann kontrollieren lassen
Motor erreicht volle Leistung nicht.	Stromkreise in Netzanlage überlastet (Lampen, andere Motoren, etc.)	Verwenden Sie keine andere Geräte oder Motoren auf demselben Stromkreis
Motor überhitzt sich leicht.	Überlastung des Motors, ungenügende Kühlung des Motors	Überlastung des Motors beim Schneiden verhindern, Staub vom Motor entfernen, damit eine optimale Kühlung des Motors gewährleistet ist
Verminderte Schnittleistung beim Sägen	Sägeblatt zu klein (zu oft geschliffen)	Endanschlag der Sägeaggregat neu einstellen
Sägeschnitt ist rau oder gewellt	Sägeblatt stumpf, Zahnform nicht geeignet für die Materialdicke	Sägeblatt nachschärfen bzw. geeignetes Sägeblatt einsetzen
Werkstück reißt aus bzw. splittert	Schnittdruck zu hoch bzw. Sägeblatt für Einsatz nicht geeignet	Geeignetes Sägeblatt einsetzen

# Garantiebedingungen

Revisionsdatum 20. August 2018

## Sehr geehrte Kundin, sehr geehrter Kunde,

unsere Produkte unterliegen einer strengen Qualitätskontrolle. Sollte ein Gerät dennoch nicht einwandfrei funktionieren, bedauern wir dies sehr und bitten Sie, sich an unseren Servicedienst unter der unten angegebenen Adresse zu wenden. Gerne stehen wir Ihnen auch telefonisch über die Servicenummer zur Verfügung. Die nachfolgenden Hinweise sollen Ihnen für eine problemlose Bearbeitung und Regulierung im Schadensfall dienen.

## Für die Geltendmachung von Garantieansprüchen - innerhalb Deutschland - gilt folgendes:

**1. Diese Garantiebedingungen** regeln unsere zusätzlichen Hersteller-Garantieleistungen für Käufer (private Endverbraucher) von Neugeräten. Die gesetzlichen Gewährleistungsansprüche werden von dieser Garantie nicht berührt. Für diese ist der Händler zuständig, bei dem Sie das Produkt erworben haben.

**2. Die Garantieleistung** erstreckt sich ausschließlich auf Mängel an einem von Ihnen erworbenen neuen Gerät, die auf einem Material- oder Herstellungsfehler beruhen und ist - nach unserer Wahl - auf die unentgeltliche Reparatur solcher Mängel oder den Austausch des Gerätes beschränkt (ggf. auch Austausch mit einem Nachfolgemodell). Ersetzte Geräte oder Teile gehen in unser Eigentum über. Bitte beachten Sie, dass unsere Geräte bestimmungsgemäß nicht für den gewerblichen, handwerklichen oder beruflichen Einsatz konstruiert wurden. Ein Garantiefall kommt daher nicht zustande, wenn das Gerät innerhalb der Garantiezeit in Gewerbe-, Handwerks- oder Industriebetrieben verwendet wurde oder einer gleichzusetzenden Beanspruchung ausgesetzt war.

## 3. Von unseren Garantieleistungen ausgenommen sind:

- Schäden am Gerät, die durch Nichtbeachtung der Montageanleitung, nicht fachgerechte Installation, Nichtbeachtung der Bedienungsanleitung (z.B. Anschluss an eine falsche Netzspannung oder Stromart) bzw. der Wartungs- und Sicherheitsbestimmungen oder durch Einsatz des Geräts unter ungeeigneten Umweltbedingungen sowie durch mangelnde Pflege und Wartung entstanden sind.
  - Schäden am Gerät, die durch missbräuchliche oder unsachgemäße Anwendungen (wie z.B. Überlastung des Gerätes oder Verwendung von nicht zugelassenen Werkzeugen bzw. Zubehör), Eindringen von Fremdkörpern in das Gerät (wie z.B. Sand, Steine oder Staub), Transportschäden, Gewaltanwendung oder Fremdeinwirkungen (wie z. B. Schäden durch Herunterfallen) entstanden sind.
  - Schäden am Gerät oder an Teilen des Geräts, die auf einen bestimmungsgemäßen, üblichen (betriebsbedingten) oder sonstigen natürlichen Verschleiß zurückzuführen sind sowie Schäden und/oder Abnutzung von Verschleißteilen.
  - Mängel am Gerät, die durch Verwendung von Zubehör-, Ergänzungs- oder Ersatzteilen verursacht wurden, die keine Originalteile sind oder nicht bestimmungsgemäß verwendet werden.
  - Geräte, an denen Veränderungen oder Modifikationen vorgenommen wurden.
  - Geringfügige Abweichungen von der Soll-Beschaffenheit, die für Wert und Gebrauchstauglichkeit des Geräts unerheblich sind.
  - Geräte an denen eigenmächtig Reparaturen oder Reparaturen, insbesondere durch einen nicht autorisierten Dritten, vorgenommen wurden.
  - Wenn die Kennzeichnung am Gerät bzw. die Identifikationsinformationen des Produktes (Maschinenaufkleber) fehlen oder unlesbar sind.
  - Geräte die eine starke Verschmutzung aufweisen und daher vom Servicepersonal abgelehnt werden.
- Schadensersatzansprüche sowie Folgeschäden sind von dieser Garantieleistung generell ausgeschlossen.

**4. Die Garantiezeit** beträgt regulär **24 Monate\*** (12 Monate bei Batterien / Akkus) und beginnt mit dem Kaufdatum des Gerätes. Maßgeblich ist das Datum auf dem Original-Kaufbeleg. Garantieansprüche müssen jeweils nach Kenntniserlangung unverzüglich erhoben werden. Die Geltendmachung von Garantieansprüchen nach Ablauf der Garantiezeit ist ausgeschlossen. Die Reparatur oder der Austausch des Gerätes führt weder zu einer Verlängerung der Garantiezeit noch wird eine neue Garantiezeit durch diese Leistung für das Gerät oder für etwaige eingebaute Ersatzteile in Gang gesetzt. Dies gilt auch bei Einsatz eines Vor-Ort-Services. Das betroffene Gerät ist in gesäubertem Zustand zusammen mit einer Kopie des Kaufbelegs, - hierin enthalten die Angaben zum Kaufdatum und der Produktbezeichnung - der Kundendienststelle vorzulegen bzw. einzusenden. Wird ein Gerät unvollständig, ohne den kompletten Lieferumfang eingeschickt, wird das fehlende Zubehör wertmäßig in Anrechnung / Abzug gebracht, falls das Gerät ausgetauscht wird oder eine Rückerstattung erfolgt. Teilweise oder komplett zerlegte Geräte können nicht als Garantiefall akzeptiert werden. Bei nicht berechtigter Reklamation bzw. außerhalb der Garantiezeit trägt der Käufer generell die Transportkosten und das Transportrisiko. **Einen Garantiefall melden Sie bitte vorab bei der Servicestelle (s.u.) an.** In der Regel wird vereinbart, dass das defekte Gerät mit einer kurzen Beschreibung der Störung per Abhol-Service (nur in Deutschland) oder - im Reparaturfall außerhalb des Garantiezeitraums - ausreichend frankiert, unter Beachtung der entsprechenden Verpackungs- und Versandrichtlinien, an die unten angegebene Serviceadresse eingeschickt wird. **Beachten Sie bitte, dass Ihr Gerät (modellabhängig) bei Rücklieferung, aus Sicherheitsgründen - frei von allen Betriebsstoffen ist.** Das an unser Service-Center eingeschickte Produkt, muss so verpackt sein, dass Beschädigungen am Reklamationsgerät auf dem Transportweg vermieden werden. Nach erfolgter Reparatur / Austausch senden wir das Gerät frei an Sie zurück. Können Produkte nicht repariert oder ausgetauscht werden, kann nach unserem eigenen freien Ermessen ein Geldbetrag bis zur Höhe des Kaufpreises des mangelhaften Produkts erstattet werden, wobei ein Abzug aufgrund von Abnutzung und Verschleiß berücksichtigt wird. Diese Garantieleistungen gelten nur zugunsten des privaten Erstkäufers und sind nicht abtret- oder übertragbar.

**5. Für die Geltendmachung** Ihres Garantieanspruches **kontaktieren Sie bitte unser Service-Center** (via Post, eMail oder telefonisch).

Bitte verwenden Sie vorzugsweise unser Formular auf unserer Homepage: <https://www.scheppach.com/Reparaturservice.aspx>.

Bitte senden Sie uns keine Geräte ohne vorherige Kontaktaufnahme und Anmeldung bei unserem Service-Center.

Für die Inanspruchnahme dieser Garantiezusagen ist der Erstkontakt mit unserem Service-Center zwingende Voraussetzung.

**6. Bearbeitungszeit** - Im Regelfall erledigen wir Reklamationssendungen innerhalb 14 Tagen nach Eingang in unserem Service-Center. Sollte in Ausnahmefällen die genannte Bearbeitungszeit überschritten werden, so informieren wir Sie rechtzeitig.

**7. Verschleißteile** - Verschleißteile sind: a) mitgelieferte, an- und/oder eingebaute Batterien / Akkus sowie b) alle modellabhängigen Verschleißteile (siehe Bedienungsanleitung). Von der Garantieleistung ausgeschlossen sind tief entladene bzw. an Gehäuse und oder Batteriepolen beschädigte Batterien / Akkus.

**8. Kostenvoranschlag** - Von der Garantieleistung nicht oder nicht mehr erfasste Geräte reparieren wir gegen Berechnung. Auf Nachfrage bei unserem Service-Center können Sie die defekten Geräte für einen Kostenvoranschlag einsenden und ggf. dem Service-Center schriftlich (per Post, eMail) die Reparaturfreigabe erteilen. Ohne Reparaturfreigabe erfolgt keine weitere Bearbeitung.

**9. Andere Ansprüche**, als die oben genannten, können nicht geltend gemacht werden.

Die **Garantiebedingungen** gelten nur in der jeweils aktuellen Fassung zum Zeitpunkt der Reklamation und können ggf. unserer Homepage ([www.scheppach.com](http://www.scheppach.com)) entnommen werden.

Bei Übersetzungen ist stets die deutsche Fassung maßgeblich.

scheppach Fabrikation von Holzbearbeitungsmaschinen GmbH · Günzburger Str. 69 · 89335 Ichenhausen (Deutschland) · [www.scheppach.com](http://www.scheppach.com)

Telefon: +49 [0] 8223 4002 99 oder +800 4002 4002 (Service-Hotline/Freecall Rufnummer dt. Festnetz\*\*) · Telefax +49 [0] 8223 4002 20 · E-Mail: [service@scheppach.com](mailto:service@scheppach.com) · Internet: <http://www.scheppach.com>





\* Produktabhängig auch über 24 Monate; länderbezogen können erweiterte Garantieleistungen gelten

\*\* Verbindungskosten: kostenlos aus dem deutschen Festnetz

Änderungen dieser Garantiebedingungen ohne Voranmeldung behalten wir uns jederzeit vor.

## Description of the symbols

The use of symbols in this handbook is designed to direct your attention to possible risks. You must make sure that you understand the safety symbols and explanations accompanying them. Warnings themselves cannot remove risks and cannot substitute correct action for the prevention of accidents.

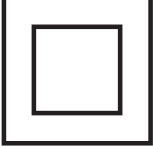
	<p>Read instruction manual and safety instructions before starting up and pay attention!</p>
	<p>Wear ear protection!</p>
	<p>Wear a dust mask!</p>
	<p>Wear safety goggles!</p>
	<p>Protection Class II (double shielded)</p>
<p><b>⚠ ATTENTION!</b></p>	<p>In this operating manual, we have used this sign to mark all sections that concern your safety.</p>

<b>Table of contents:</b>	<b>Page:</b>
1. Introduction.....	24
2. Device description.....	24
3. Scope of delivery.....	24
4. Intended use.....	24
5. Safety instructions.....	25
6. Technical data.....	28
7. Before starting the equipment.....	29
8. Settings.....	29
9. Commissioning.....	30
10. Transport.....	32
11. Cleaning and maintenance.....	32
12. Storage.....	33
13. Electrical connection.....	33
14. Disposal and recycling.....	34
15. Troubleshooting.....	34



## 1. Introduction

### Manufacturer:

#### **scheppach**

Fabrikation von Holzbearbeitungsmaschinen GmbH  
Günzburger Straße 69  
D-89335 Ichenhausen

### Dear Customer,

we hope your new tool brings you much enjoyment and success.

### Note:

According to the applicable product liability laws, the manufacturer of the device does not assume liability for damages to the product or damages caused by the product that occurs due to:

- Improper handling,
- Non-compliance of the operating instructions,
- Repairs by third parties, not by authorized service technicians,
- Installation and replacement of non-original spare parts,
- Application other than specified,
- A breakdown of the electrical system that occurs due to the non-compliance of the electric regulations and VDE regulations 0100, DIN 57113 / VDE0113.

### We recommend:

Read through the complete text in the operating instructions before installing and commissioning the device.

The operating instructions are intended to help the user to become familiar with the machine and take advantage of its application possibilities in accordance with the recommendations.

The operating instructions contain important information on how to operate the machine safely, professionally and economically, how to avoid danger, costly repairs, reduce downtimes and how to increase reliability and service life of the machine.

In addition to the safety regulations in the operating instructions, you have to meet the applicable regulations that apply for the operation of the machine in your country.

Keep the operating instructions package with the machine at all times and store it in a plastic cover to protect it from dirt and moisture. Read the instruction manual each time before operating the machine and carefully follow its information.

The machine can only be operated by persons who were instructed concerning the operation of the machine and who are informed about the associated dangers. The minimum age requirement must be complied with.

In addition to the safety instructions contained in this operating manual and the specific regulations of your country, the technical rules generally accepted for the operation of machines of the same type must be observed.

We accept no liability for damage or accidents which arise due to non-observance of these instructions and the safety information.

## 2. Device description (Fig. A - M)

1. Extractor connector
2. Scale for depth of cut
3. Plunge-cut trigger
4. Handle/hand grip
5. Front handle
6. Scale for mitre square
7. Adjustment screw for depth of cut
8. ON/OFF switch
9. Adjustment screw for guide rail
10. Tilt Protection
11. Motor
12. Base plate
13. 90-degree adjustment screw
14. Mitre adjustment screw
15. Saw blade
16. Riving knife
17. Adjustment screw for riving knife
18. Shaft locking mechanism
19. Saw blade locking screw
20. Outer flange
21. Guide rails á 700 mm (2 Items)
22. Rail Joiner

## 3. Scope of delivery

- 1 Piece Plunge Cut Saw
  - 2 Pieces Screw Clamps á 700mm
  - 1 Piece Rail Joiner
  - 1 Piece Tilt Protection
  - 1 Piece allen key 5 mm
- Translation from the original instruction manual

## 4. Intended use

Plunge-cut saws are intended to be used for sawing wood, materials similar to wood and plastics.

The machine is designed and approved for use by trained persons or specialists only.

Only saw blades suitable for the machine (HM or CV saw blades) may be used. HSS saw blades or cutting discs of any kind may not be used.

Any other applications are expressly prohibited and are deemed improper use.

Neither the manufacturer nor the retailer can accept any responsibility for injury, loss or damage caused by misuse of this product of any kind.

Examples of misuse are given in the following non-exhaustive list:

Using the plunge saw for other purposes than those which are intended;

- Failure to observe the safety instructions and warnings as well as the assembly, operating, maintenance and cleaning instructions contained in this user manual;
- Failure to comply with any regulations relating to accident prevention, occupational medicine or safety which specifically and/or generally apply to the use of this plunge saw;
- Use of accessories or spare parts that are not intended for this plunge saw;
- Modifications to the plunge saw;
- Repairs to the plunge saw by parties other than the manufacturer or a qualified professional;
- Use of the plunge saw for commercial or industrial applications;
- Operation or maintenance of the plunge saw by persons not familiar with how to handle the plunge saw and/or who are not aware of the related risks.

To use the equipment properly you must also observe the safety information, the assembly instructions and the operating instructions to be found in this manual. All persons who use and service the equipment have to be acquainted with this manual and must be informed about the equipment's potential hazards.

It is also imperative to observe the accident prevention regulations in force in your area.

The same applies for the general rules of health and safety at work.

The manufacturer will not be liable for any changes made to the equipment nor for any damage resulting from such changes.

Even when the equipment is used as prescribed it is still impossible to eliminate certain residual risk factors. The following hazards may arise in connection with the machine's construction and design:

- Touching the exposed areas of the saw blade;
- Reaching into the rotating saw blade (cut injury);
- Kickback of the workpieces and parts of the workpiece if used improperly;
- Saw blade breaks;
- Projection of defective hard metal parts of the saw blade;
- Hearing loss in the event of failure to use the required ear protection;
- Damage to the eyes if the required safety goggles are not used;
- Injury to health if the required dust mask is not used;
- Emission of wood dust that is harmful to health if used in enclosed spaces.

Please note that our equipment has not been designed for use in commercial, trade or industrial applications. Our warranty will be voided if the equipment is used in commercial, trade or industrial businesses or for equivalent purposes.

## 5. Safety instructions

### General power tool safety warnings

**⚠ WARNING! Read all safety warnings, instructions, illustrations and specifications provided with this power tool.** Failure to follow all instructions listed below may result in electric shock, fire and/or serious injury.

**Save all warnings and instructions for future reference.**

The term "power tool" in the warnings refers to your mains-operated (corded) power tool or battery-operated (cordless) power tool.

#### 1. Work area safety

- a) **Keep work area clean and well lit.** Cluttered or dark areas invite accidents.
- b) **Do not operate power tools in explosive atmospheres, such as in the presence of flammable liquids, gases or dust.** Power tools create sparks which may ignite the dust or fumes.
- c) **Keep children and bystanders away while operating a power tool.** Distractions can cause you to lose control.

#### 2. Electrical safety

- a) **Power tool plugs must match the outlet. Never modify the plug in any way. Do not use any adapter plugs with earthed (grounded) power tools.** Unmodified plugs and matching outlets will reduce risk of electric shock.
- b) **Avoid body contact with earthed or grounded surfaces, such as pipes, radiators, ranges and refrigerators.** There is an increased risk of electric shock if your body is earthed or grounded.
- c) **Do not expose power tools to rain or wet conditions.** Water entering a power tool will increase the risk of electric shock.
- d) **Do not abuse the cord. Never use the cord for carrying, pulling or unplugging the power tool. Keep cord away from heat, oil, sharp edges or moving parts.** Damaged or entangled cords increase the risk of electric shock.
- e) **When operating a power tool outdoors, use an extension cord suitable for outdoor use.** Use of a cord suitable for outdoor use reduces the risk of electric shock.
- f) **If operating a power tool in a damp location is unavoidable, use a residual current device (RCD) protected supply.** Use of an RCD reduces the risk of electric shock.

### 3. Personal safety

- a) **Stay alert, watch what you are doing and use common sense when operating a power tool. Do not use a power tool while you are tired or under the influence of drugs, alcohol or medication.** A moment of inattention while operating power tools may result in serious personal injury.
- b) **Use personal protective equipment. Always wear eye protection.** Protective equipment such as a dust mask, non-skid safety shoes, hard hat or hearing protection used for appropriate conditions will reduce personal injuries.
- c) **Prevent unintentional starting. Ensure the switch is in the off-position before connecting to power source and/or battery pack, picking up or carrying the tool.** Carrying power tools with your finger on the switch or energising power tools that have the switch on invites accidents.
- d) **Remove any adjusting key or wrench before turning the power tool on.** A wrench or a key left attached to a rotating part of the power tool may result in personal injury.
- e) **Do not overreach. Keep proper footing and balance at all times.** This enables better control of the power tool in unexpected situations.
- f) **Dress properly. Do not wear loose clothing or jewellery.** Keep your hair and clothing away from moving parts. Loose clothes, jewellery or long hair can be caught in moving parts.
- g) **If devices are provided for the connection of dust extraction and collection facilities, ensure these are connected and properly used.** Use of dust collection can reduce dust-related hazards.
- h) **Do not let familiarity gained from frequent use of tools allow you to become complacent and ignore tool safety principles.** A careless action can cause severe injury within a fraction of a second.

### 4. Power tool use and care

- a) **Do not force the power tool. Use the correct power tool for your application.** The correct power tool will do the job better and safer at the rate for which it was designed.
- b) **Do not use the power tool if the switch does not turn it on and off.** Any power tool that cannot be controlled with the switch is dangerous and must be repaired.
- c) **Disconnect the plug from the power source and/or remove the battery pack, if detachable, from the power tool before making any adjustments, changing accessories, or storing power tools.** Such preventive safety measures reduce the risk of starting the power tool accidentally.

- d) **Store idle power tools out of the reach of children and do not allow persons unfamiliar with the power tool or these instructions to operate the power tool.** Power tools are dangerous in the hands of untrained users.
- e) **Maintain power tools and accessories. Check for misalignment or binding of moving parts, breakage of parts and any other condition that may affect the power tool's operation.** If damaged, have the power tool repaired before use. Many accidents are caused by poorly maintained power tools.
- f) **Keep cutting tools sharp and clean.** Properly maintained cutting tools with sharp cutting edges are less likely to bind and are easier to control.
- g) **Use the power tool, accessories and tool bits etc. in accordance with these instructions, taking into account the working conditions and the work to be performed.** Use of the power tool for operations different from those intended could result in a hazardous situation.
- h) **Keep handles and grasping surfaces dry, clean and free from oil and grease.** Slippery handles and grasping surfaces do not allow for safe handling and control of the tool in unexpected situations.

### 5. Service

- a) **Have your power tool serviced by a qualified repair person using only identical replacement parts.** This will ensure that the safety of the power tool is maintained.

#### Safety instructions for all saws

- a) **⚠ DANGER: Keep hands away from cutting area and the blade. Keep your second hand on auxiliary handle, or motor housing.** If both hands are holding the saw, they cannot be cut by the blade.
- b) **Do not reach underneath the workpiece.** The guard cannot protect you from the blade below the workpiece.
- c) **Adjust the cutting depth to the thickness of the workpiece.** Less than a full tooth of the blade teeth should be visible below the workpiece.
- d) **Never hold piece being cut in your hands or across your leg. Secure the workpiece to a stable platform.** It is important to support the work properly to minimize body exposure, blade binding, or loss of control.
- e) **Hold power tool by insulated gripping surfaces when performing an operation where the cutting tool may contact hidden wiring or its own cord.** Contact with a "live" wire will also make exposed metal parts of the power tool "live" and shock the operator.

- f) **When ripping always use a rip fence or straight edge guide.** This improves the accuracy of cut and reduces the chance of blade binding.
- g) **Always use blades with correct size and shape (diamond versus round) of arbour holes.** Blades that do not match the mounting hardware of the saw will run eccentrically, causing loss of control.
- h) **Never use damaged or incorrect blade washers or bolt.** The blade washers and bolt were specially designed for your saw, for optimum performance and safety of operation.
- i) **Wear suitable protective equipment** such as ear protection, safety goggles, a dust mask for work which generates dust, and protective gloves when working with raw materials and when changing tools.

#### Further safety instructions for all saws

Causes and operator prevention of kickback:

- kickback is a sudden reaction to a pinched, bound or misaligned saw blade, causing an uncontrolled saw to lift up and out of the workpiece toward the operator;
- when the blade is pinched or bound tightly by the kerf closing down, the blade stalls and the motor reaction drives the unit rapidly back toward the operator;
- if the blade becomes twisted or misaligned in the cut, the teeth at the back edge of the blade can dig into the top surface of the wood causing the blade to climb out of the kerf and jump back toward the operator.

Kickback is the result of saw misuse and/or incorrect operating procedures or conditions and can be avoided by taking proper precautions as given below.

- a) **Maintain a firm grip with both hands on the saw and position your arms to resist kickback forces. Position your body to either side of the blade, but not in line with the blade.** Kickback could cause the saw to jump backwards, but kickback forces can be controlled by the operator, if proper precautions are taken.
- b) **When blade is binding, or when interrupting a cut for any reason, release the trigger and hold the saw motionless in the material until the blade comes to a complete stop. Never attempt to remove the saw from the work or pull the saw backward while the blade is in motion or kickback may occur.** Investigate and take corrective actions to eliminate the cause of blade binding.

- c) **When restarting a saw in the workpiece, centre the saw blade in the kerf and check that saw teeth are not engaged into the material.** If saw blade is binding, it may walk up or kickback from the workpiece as the saw is restarted.
- d) **Support large panels to minimise the risk of blade pinching and kickback.** Large panels tend to sag under their own weight. Supports must be placed under the panel on both sides, near the line of cut and near the edge of the panel.
- e) **Do not use dull or damaged blades.** Unsharpened or improperly set blades produce narrow kerf causing excessive friction, blade binding and kickback.
- f) **Blade depth and bevel adjusting locking levers must be tight and secure before making cut.** If blade adjustment shifts while cutting, it may cause binding and kickback.
- g) **Use extra caution when making a “plunge cut” into existing walls or other blind areas.** The protruding blade may cut objects that can cause kickback.

#### Safety instructions for plunge saws

- a) **Check guard for proper closing before each use. Do not operate the saw if guard does not move freely and enclose the blade instantly. Never clamp or tie the guard with the blade exposed.** If saw is accidentally dropped, guard may be bent. Check to make sure that guard moves freely and does not touch the blade or any other part, in all angles and depths of cut.
- b) **Check the operation and condition of the guard return spring. If the guard and the spring are not operating properly, they must be serviced before use.** Guard may operate sluggishly due to damaged parts, gummy deposits, or a build-up of debris.
- c) **Assure that the guide plate of the saw will not shift while performing the “plunge cut” when the blade bevel setting is not at 90°.** Blade shifting sideways will cause binding and likely kick back.
- d) **Always observe that the guard is covering the blade before placing saw down on bench or floor.** An unprotected, coasting blade will cause the saw to walk backwards, cutting whatever is in its path. Be aware of the time it takes for the blade to stop after switch is released.

#### Additional safety instructions for all saws with riving knife

- a) **Use the appropriate riving knife for the blade being used.** For the riving knife to work, it must be thicker than the body of the blade but thinner than the tooth set of the blade.

- b) **Adjust the riving knife as described in this instruction manual.** Incorrect spacing, positioning and alignment can make the riving knife ineffective in preventing kickback.
- c) **Always use the riving knife except when plunge cutting.** Riving knife must be replaced after plunge cutting. Riving knife causes interference during plunge cutting and can create kickback.
- d) **For the riving knife to work, it must be engaged in the workpiece.** The riving knife is ineffective in preventing kickback during short cuts.
- e) **Do not operate the saw if riving knife is bent.** Even a light interference can slow the closing rate of a guard.

#### Additional safety instructions

- Never use abrasive wheels in the machine.
- Make sure that the riving knife is adjusted so that the distance to the sprocket ring of the saw blade is not more than 5 mm and that the sprocket ring does not stick out more than 3 mm above the lower edge of the riving knife.
- Make sure that the dust catching mechanism is correctly installed, as is described in this manual.
- Wear breathing protection. Always wear ear protection.
- Only those saw blades recommended in the manual should be used.
- Replace the saw blades as described in this manual.
- If the electrical cable of this tool is damaged it must be replaced by the manufacturer or the customer service department or a similarly qualified specialist in order to avoid dangers.
- Only use the recommended saw blades which correspond to EN 847-1.
- Only use the manufacturer's original saw blades with the number Ø 160 mm, 160 x 20 x 2.4.
- Do not use any saw blades which do not correspond to the characteristics described in these operating instructions. Saw blades may not be brought to a stop by pressure on the machine from the side.
- Make sure that the saw blade is tightly assembled and turns in the correct direction.
- Hold the equipment on the insulated handles, when you undertake work in which the tool being used could come into contact with hidden electrical wires, or its own cable. Contact with a live power source can electrify the metal parts of the tool and lead to an electrical shock.

**⚠ WARNING!** This electric tool generates an electromagnetic field during operation. This field can impair active or passive medical implants under certain conditions. In order to prevent the risk of serious or deadly injuries, we recommend that persons with medical implants consult with their physician and the manufacturer of the medical implant prior to operating the electric tool.

#### Residual risks

**The machine has been built according to the state of the art and the recognised technical safety requirements. However, individual residual risks can arise during operation.**

- Health hazard due to electrical power, with the use of improper electrical connection cables.
- Furthermore, despite all precautions having been met, some non-obvious residual risks may still remain.
- Residual risks can be minimised if the „safety instructions“ and the „Proper use“ are observed along with the whole of the operating instructions.
- Do not load the machine unnecessarily: excessive pressure when sawing will quickly damage the saw blade, which results in reduced output of the machine in the processing and in cut precision.
- When cutting plastic material, please always use clamps: the parts which should be cut must always be fixed between the clamps.
- Avoid accidental starting of the machine: the operating button may not be pressed when inserting the plug in an outlet.
- Use the tool that is recommended in this manual. In doing so, your machine provides optimal performance.
- Hands may never enter the processing zone when the machine is in operation.
- Release the handle button and switch off the machine prior to any operations.

## 6. Technical data

Supply voltage	230 - 240 V~ 50Hz
Power (W)	1200
Protection class	II
Idle speed $n_o$ (min <sup>-1</sup> )	5500
Carbide saw blade dimensions (mm)	Ø 160 x Ø 20 x 2.4
Number of teeth	24 (pre-assembled)
Riving knife (Thickness) (mm)	2
Cutting depth max. 90° (mm)	55
Cutting depth max. 45° (mm)	45
Inclination	steplessly 0 - 45°



Suction connection	∅ (inner) 35 mm / ∅ (outer) 38 mm
Weight (without attachments) (kg)	4,9
Dimensions L x W x H (mm)	340 x 260 x 235

Subject to technical changes!

### Noise/vibration information

#### **⚠ WARNING! Health hazard!**

Working without ear protection and suitable protective clothing poses a health hazard.

- Wear ear protection and suitable protective clothing when working with the device.

Measured in accordance with EN 62841-2-5 & EN 62841-1. The noise at your workplace may exceed 85 dB (A); protective measures are necessary in this case (wear suitable ear protection).

Sound power level $L_{WA}$	106,6 dB(A)
Sound pressure level $L_{pA}$	95,0 dB(A)
Uncertainty $K_{wa/pA}$	3 dB(A)

The aforementioned values are noise emission values and therefore, do not necessarily represent safe values for the workplace at the same time. The correlation between emission and immission levels cannot reliably provide for a conclusion as to whether additional cautionary measures are necessary or not.

Factors that could affect the respective immission level present at the workplace involve the specification of the work area, the surrounding area, the duration of exposure, other noise sources etc.

You must also observe any divergences in national regulations with respect to permissible workplace levels. The aforementioned information does, however, allow the user to better assess dangers and risks.

Vibration emission value  $a_h$  (vector sum for three directions) and uncertainty  $K$  measured in accordance with EN 62841-2-5 & EN 62841-1:

#### Vibration emission level (3 directions)

Typical weighted vibrations $a_h$	= 5.72 m/s <sup>2</sup>
Uncertainty $K$	= 1.5 m/s <sup>2</sup>

## 7. Before starting the equipment

- Open the packaging and remove the device carefully.
- Remove the packaging material as well as the packaging and transport bracing (if available).
- Check that the delivery is complete.
- Check the device and accessory parts for transport damage.

- If possible, store the packaging until the warranty period has expired.

#### **⚠ ATTENTION!**

**The device and packaging materials are not toys! Children must not be allowed to play with plastic bags, film and small parts! There is a risk of swallowing and suffocation!**

- It must be possible for the blade to run freely.
- When working with wood that has been processed before, watch out for foreign bodies such as nails or screws, etc.
- Before you press the ON/OFF switch check that the saw blade is fitted correctly. Moving parts must run smoothly.
- Before you connect the equipment to the power supply make sure the data on the rating plate are identical to the mains data.
- Only connect the machine to a correctly installed protective contact socket, with fuse protection of at least 16A.

#### Electrical connections

Check that the electrical system to which the machine is connected is earthed in compliance with current safety regulations and that the current socket is in perfect condition.

The electrical system must be fitted with a magneto-thermal protective device to safeguard all conductors from short circuits and overload.

The selection of this device should be in line with the following electrical specifications of the machine stated on the motor.

**NOTE:** Your plunge cut saw's electrical system is equipped with an under-voltage relay which automatically opens the circuit when the voltage falls below a minimum pre-established limit and which prevents the self-reset of machine functions when voltage returns to normal levels.

If the machine stops involuntarily, do not be alarmed. Make sure that there has not been a voltage failure in the electrical system.

## 8. Settings

#### **⚠ WARNING! Risk of injury! Electric shock**

Always pull the mains plug out of the socket before performing any type of work on the machine!

#### Adjusting the cutting depth (Fig. F)

The cutting depth can be adjusted from 0 to 55 mm. Unfasten the cutting depth adjustment screw (7) and set the required depth using the scale for depth of cut (2) and retighten the screw.

The sawing unit can now be pressed down to the set cutting depth.



The dimensions on the scale for depth of cut (2) shows the cutting depth without rail.

### Adjusting the cutting angle between 0° and 45° (Fig. G)

The mitre square can be set from 0° to 45°.  
 Unscrew the mitre adjustment screws (14) on both sides.  
 Swivel the sawing unit to the desired cutting angle (Scale for mitre square (6)).  
 Tighten the mitre adjustment screws (14) on both sides.

**Note:** Both positions (0° and 45°) are set at the factory and can be readjusted by the after-sales service team.

### Changing the saw blade (Fig. A-D, H, I)

**⚠ CAUTION! Risk of injury! Hot and sharp tools**  
 Do not use insert tools that are blunt or defective.  
 Wear protective gloves.

**⚠ Warning! Risk of injury! Electric shock**  
 Always pull the mains plug out of the socket before performing any type of work on the machine!

1. Press the plunge trigger (3), bring the saw blade into the blade-change position (Adjustment screw for depth of cut (7) shall be adjusted to 25 mm) and insert the hex wrench into the saw blade locking screw (19).
2. Press on the shaft lock (18) and rotate the saw blade (15) until the lock clicks into place.
3. Hold down the locking shaft (18) and open the saw blade locking screw (19) counter clockwise, while keeping the blade in the blade-changing position.
4. Remove the outer flange (20) and the saw blade (15).

**⚠ Caution! Risk of injury!**  
 Wear protective gloves

5. Insert the new blade and outer flange (20).
6. Screw in and tighten the saw blade locking screw (19) while keeping the shaft locking mechanism pressed again.
7. Set the plunge saw to its original position (0°).

### Adjusting the riving knife (16) (Fig. A + K)

Adjust the distance between saw blade (15) and riving knife (16) after a saw blade replacement, or whenever necessary.  
 Put the saw in the same position as you do when replacing a saw blade.

Unfasten the adjustment screw for riving knife (17) using an Allen key and set the riving knife (16) 2-3 mm higher than the saw blade, then re-tighten the adjustment screw for riving knife (17).

### Connecting extraction device

A normal household vacuum cleaner is **not** a suitable extraction device.

An extraction device with an extractor hose diameter of 38 mm (38 mm recommended due to the reduced risk of clogging) can be connected to the extractor connector (1).

### ⚠ Warning! Dust hazard

Dust can be hazardous to health. Always work with a dust extractor.  
 Always read applicable national regulations before extracting hazardous dust.

## 9. Commissioning

### ⚠ Warning! Risk of injury!

Improper assembly of the plunge saw can result in serious injury.

- Before switching the plunge saw on, make sure the saw blade is correctly mounted and that mobile parts can move freely.

After switching on the saw, you must wait until the saw blade (15) has reached the maximum speed before you perform the cut.

### Switching the plunge saw on and off

- **To switch on** the plunge saw, press the ON/OFF switch (8). The motor will start.
- **To switch off** the plunge saw, release the ON/OFF switch (8).

After having performed all the above procedures and operations, you may begin cutting.

### ⚠ Caution!

Always keep hands away from the cutting area and do not try to approach it when the machine is running.

### Working with the machine

**⚠ ATTENTION!** Please observe all mentioned safety informations and the following rules when working:

- Only guide the machine against the workpiece when it is switched on.
- Always secure the workpiece in such a manner that it cannot move while being processed.
- Always push the machine forwards, never draw the machine towards yourself.
- Adapt the fast-feed speed to prevent the cutters on the saw blade from overheating and prevent plastic materials from melting during cutting.
- For work that generates dust, wear a dust mask.

- Grip the saw tightly with both hands ensuring that one hand is placed on the main handle and the other on the front handle.
- When using a guide rail, it must be fastened with screw clamps.
- Make sure the power cable is not placed in the sawing direction.

### Sawing along the scribe mark

The cutting indicator (Fig. G Pos. G1) displays the cutting line for 0° and 45° cuts (without guide rail).

### Cutting sections

1. Place the machine with the front part of the saw table on the workpiece.
2. Switch the machine on using the ON/OFF switch (8).
3. Press the plunge-cut trigger (3).
4. Push the saw downwards to reach the sawing depth.
5. Push the saw forward evenly.
6. After finishing the sawing cut, switch the machine off and move the saw blade upwards.

### Sawing cut outs (plunge cuts) (Fig. L - O)

**⚠ ATTENTION!** In order to avoid kickbacks, the following instructions must be observed without fail when plunge cutting:

- Always place the machine with the rear edge of the saw table against a fixed stop.
- When working with the guide rail, place the machine against the kickback stop (M2 / not included) clamped to the guide rail.

### Procedure

1. Place the saw onto the work piece.
2. Place the cutting indicator with the rear arrow (L1) on the marked plunge-cut position.  
**Note:** The markings (L1/L2/L3) indicate the absolute front and the absolute rear cutting points of the saw blade (dia. 160 mm) when using the saw at maximum cutting depth with the guide rail.
3. Switch the machine on and push the saw downwards until you reach the set cutting depth.
4. Move the saw forwards until the cutting indication (L3) has reached the marked point.
5. After completion of the plunge-cut, move the saw blade upwards and switch the saw off.

### Guide rails (Fig. E + M)

The guide rails (21) enable clean, precise cuts and protect the surfaces from damage.

**Note:** When sawing with the guide rail, the cut depth is 4.5 mm less than the scale value on the machine.

For safety, the guide rail can be secured with screw clamps (M1) (not included).

The tilt protection (10) prevents the plunge saw from tilting during miter cuts and adjustment work.

The rebound protection (M2 / not included) ensures a safe guiding during plunging into the workpiece (not included).

By means of the rail joiner (22), 2 guide rails can be connected and allow long, precise cuts.

The guide clearance of the assembly on the guide rail can be regulated with the two adjustment screws (9). With the offered accessories, miter cuts, corner cuts and other fitting tasks can be carried out.

When first using this saw on the optional guide rail, it will need to be adjusted to slide with minimal side movement on the guide rail. Adjustable cams (9) are fitted to do this.

1. Place saw on guide rail.
2. Turn adjustment screw for guide rail (9) anti-clockwise until tight.
3. Then clockwise slightly to allow clearance.
4. While holding dials in position lock in place by screwing down the Socket head Cap screws in the middle of each Cam (5mm allen key supplied with machine)
5. Pull saw back and forth along rail ensuring it slides smoothly - Re-adjust as needed.
6. Future adjustment may be needed depending on use of saw.

### Splinter Protection

The guide rail comes with a splinter guard, which must be fitted before the first use.

1. Secure rail with the screw clamps (not included) to a piece of scrap lumber.
2. Adjust the guide clearance on the rail with the two adjustment screws (9).
3. Set the plunge saw to ca. 6mm cut depth
4. Set up the saw at the back end of the rail.
5. Switch on the machine, press down to the set cut depth and fit the splinter guard along the whole length in one pass without stopping. The edge of the splinter guard now corresponds exactly to the cutting edge of the saw blade

### Cutting with guide rails (Fig. A, B, E, M)

1. Place the machine in the guide rails.
2. Turn on the machine by pressing the ON/OFF switch (8).
3. Press the plunge-cut trigger (3).
4. Press the saw downwards to reach the sawing depth.

**Note:** During first use the rubber lip is sawn off and thus splitter protection is guaranteed up to the saw blade.

5. Push the saw uniformly forwards.
6. Turn off the machine and tilt the saw blade to the top when the saw cutting is complete.

### Plunge Cuts with guide rails

1. Set the saw on the guide rail at the marked cutting point
2. Secure the rebound protection or fence (accessory not included) at the back and front cut points on the guide rail.
3. Switch on the machine.
4. Press the saw down slowly to the set cut depth and move this forward evenly on the rail up to the front cutting point.

### Tilt Protection

For miter cuts, it is advisable to install a tilt protection. This prevents the machine from tilting to one side while in an oblique position.

Injuries to the body or damage to the machine can be avoided thereby.

### When you are finished cutting

1. First turn the plunge saw off and then the dust extractor. The saw blade will continue to rotate for some time.
2. Remove the cutting waste from the saw blade when the saw blade returns to the resting position.
3. Disconnect the plunge saw from the power supply by pulling the mains plug out of the socket.
4. Let the plunge saw cool off completely.

### Removing jammed material

#### **⚠ Warning!**

Incorrect handling of the plunge saw poses a risk of serious injury.

- Immediately switch the plunge saw off and pull the mains plug out of the socket if the saw blade catches in the workpiece or any other blockages occur.
- Use protective gloves. Do not touch the saw blade with your bare hands.

## 10. Transport

Always switch off the electric tool before transport and disconnect it from the power supply.

To transport the electric tool, lift it by the Handle/hand grip.

Protect the electric tool against impacts, shocks and severe vibrations, e.g. during vehicular transport.

Secure the electric tool against toppling and slipping.

## 11. Cleaning and maintenance

#### **⚠ WARNING!**

Prior to any adjustment, maintenance or service work disconnect the mains power plug!

#### **General maintenance tasks**

- To ensure constant air circulation, always keep the cooling openings in the housing unobstructed and air accessible.
- Use an extractor on all the openings of the machine to remove wood chips and splinters.
- Rub the device clean with a clean cloth or blow it off with compressed air at low pressure.
- We recommend that you clean the device directly after every use.
- Clean the device at regular intervals using a damp cloth and a little soft soap. Do not use any cleaning products or solvents; they could attack the plastic parts of the device. Make sure that no water can penetrate the device interior.
- Oil the rotating parts once monthly to extend the life of the tool. Do not oil the motor.

#### **Carbon brushes**

- If excessive sparks are generated, have an electrician check the carbon brushes.

**⚠ ATTENTION!** The carbon brushes must be replaced by an electrician exclusively.

#### **⚠ Warning!**

Incorrect handling of the plunge saw poses a risk of serious injury.

- Before cleaning or maintenance, switch the plunge saw off and pull the mains plug out of the mains socket.
- Wear suitable protective gloves when working on the plunge saw.
- There are no parts that can be repaired by the user inside this plunge saw. Never attempt to repair the plunge saw yourself. Always contact a qualified workshop for this.

#### **⚠ Warning!**

The saw blade may become hot during operation, you could burn yourself on it.

Always let the saw blade cool off completely before cleaning.

#### **Notice!**

Water that has penetrated the housing may cause a short circuit, improper cleaning could damage the plunge saw.

- Do not wash the plunge saw and also do not spray it off with a water jet.
- Never immerse the plunge saw in water.
- Make sure that no water penetrates the housing.

- Do not use any aggressive cleaners, or sharp or metallic cleaning utensils such as knives, hard scrapers or similar. They could damage the surfaces.

1. Clean the plunge saw directly after each use.
2. Keep the protective devices as free of dust and dirt as possible.
3. Rub the plunge saw off with a clean cloth or blow it off with low-pressure compressed air. Wear protective goggles when using compressed air.
4. Use a damp cloth and a small amount of soft soap if it is heavily soiled.

**Note:** Proper, regular care is not only important for safe use, but also helps to extend the service life of the plunge saw.

#### Replacing the connector cord

If the mains connection line of the plunge saw is damaged, it must be replaced by the manufacturer, its after sales support or a similarly qualified person in order to prevent risks.

#### Checking the plunge saw

Regularly check the condition of the plunge saw. Among other things, check to make sure:

- that the switches are not damaged,
- that the accessories are in proper condition,
- that the mains connection line and the mains plug are not damaged,
- that the vents are unobstructed and clean. If applicable, use a soft brush to clean them.

**If you identify any damage, you must have the plunge saw repaired by a specialist workshop to prevent risks.**

#### Service information

Please note that the following parts of this product are subject to normal or natural wear and that the following parts are therefore also required for use as consumables.

Wear parts\*: Carbon brush, saw blade

\* Not necessarily included in the scope of delivery!

## 12. Storage

Store the device and its accessories in a dark, dry and frostproof place that is inaccessible to children. The optimum storage temperature is between 5 and 30°C.

Store the electrical tool in its original packaging. Cover the electrical tool in order to protect it from dust and moisture.

**Store the operating manual with the electrical tool.**

## 13. Electrical connection

**The electrical motor installed is connected and ready for operation. The connection complies with the applicable VDE and DIN provisions. The customer's mains connection as well as the extension cable used must also comply with these regulations.**

#### Important information

In the event of an overloading the motor will switch itself off. After a cool-down period (time varies) the motor can be switched back on again.

#### Damaged electrical connection cable

The insulation on electrical connection cables is often damaged.

This may have the following causes:

- Passage points, where connection cables are passed through windows or doors.
- Kinks where the connection cable has been improperly fastened or routed.
- Places where the connection cables have been cut due to being driven over.
- Insulation damage due to being ripped out of the wall outlet.
- Cracks due to the insulation ageing.

Such damaged electrical connection cables must not be used and are life-threatening due to the insulation damage.

Check the electrical connection cables for damage regularly. Make sure that the connection cable does not hang on the power network during the inspection. Electrical connection cables must comply with the applicable VDE and DIN provisions. Only use connection cables with the marking „H05VV-F“.

The printing of the type designation on the connection cable is mandatory.

#### AC motor

- The mains voltage must be 230-240 V~ 50 Hz.
- Extension cables up to 25 m length must have a cross section of 1.5 mm<sup>2</sup>.

Connections and repairs of electrical equipment may only be carried out by an electrician.

Please provide the following information in the event of any enquiries:

- Type of current for the motor
- Machine data - type plate

## 14. Disposal and recycling

The equipment is supplied in packaging to prevent it from being damaged in transit. The raw materials in this packaging can be reused or recycled. The equipment and its accessories are made of various types of material, such as metal and plastic. Defective components must be disposed of as special waste. Ask your dealer or your local council.

### Old devices must not be disposed of with household waste!



This symbol indicates that this product must not be disposed of together with domestic waste in compliance with the Directive (2012/19/EU) pertaining to waste electrical and electronic equipment (WEEE). This product must be disposed of at a designated collection point.





This can occur, for example, by handing it in at an authorised collecting point for the recycling of waste electrical and electronic equipment. Improper handling of waste equipment may have negative consequences for the environment and human health due to potentially hazardous substances that are often contained in electrical and electronic equipment. By properly disposing of this product, you are also contributing to the effective use of natural resources. You can obtain information on collection points for waste equipment from your municipal administration, public waste disposal authority, an authorised body for the disposal of waste electrical and electronic equipment or your waste disposal company.

## 15. Troubleshooting

Problem	Possible Cause	Help
The motor does not run.	Faulty motor, power supply cable or plug. Burned out fuses.	Have the machine checked by skilled personnel. Do not try to repair the machine yourselves as it may be dangerous. Check the fuses and replace them if necessary.
The motor starts slowly and does not reach running speed.	Low power supply voltage. Damaged windings. Burned out capacitor.	Ask for the Electricity Board to check the voltage available. Have the machine motor checked by skilled personnel. Have the capacitor replaced by skilled personnel.
Excessive motor noise.	Damaged windings. Faulty motor.	Have the motor checked by skilled personnel.
The motor does not reach full power.	Overloaded circuit due to lighting, utilities or other motors.	Do not use other utilities or motors on the circuit to which the track saw is connected.
Motor overheats easily	Overload of the motor; inadequate cooling of the motor	Prevent overloading the motor when cutting; remove dust from the motor to ensure an optimum cooling of the motor
Decrease in cutting power when sawing	The saw blade is too small (sharpened too often)	Re-adjust the end stop of the saw unit
The saw cut is rough or wavy	The saw blade is dull; the tooth shape is not suited to the thickness of the material	Re-sharpen the saw blade or use an appropriate saw blade
The work piece rips or splinters	The cutting pressure is excessive or the saw blade is not suited to the application	Use the correct saw blade

## Explication des symboles

Les pictogrammes utilisés dans cette notice sont utilisés pour attirer votre attention sur les risques potentiels. Il est très important que vous compreniez parfaitement les pictogrammes et les explications qui les accompagnent. Les pictogrammes ne suppriment pas les risques et ne remplacent pas les mesures préventives adaptées pour éviter les accidents.

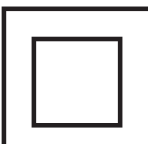
	<p>Avant la mise en service, lisez le mode d'emploi et les consignes de sécurité et respectez-les !</p>
	<p>Portez des protections auditives!</p>
	<p>Portez un masque anti-poussière!</p>
	<p>Porter des lunettes de sécurité!</p>
	<p>Classe de protection II</p>
<p><b>⚠ ATTENTION!</b></p>	<p>Dans ce guide d'utilisation, nous avons repéré les endroits relatifs à votre sécurité avec ce signe.</p>



**Table des matières:**
**Page:**

1.	Introduction.....	37
2.	Description de l'appareil.....	37
3.	Volume de livraison.....	37
4.	Utilisation conforme.....	37
5.	Consignes de sécurité.....	38
6.	Caractéristiques techniques.....	42
7.	Avant la mise en service.....	43
8.	Réglages.....	43
9.	Mise en service.....	44
10.	Transport.....	46
11.	Maintenance et nettoyage.....	46
12.	Stockage.....	47
13.	Raccord électrique.....	47
14.	Mise au rebut et recyclage.....	48
15.	Dépannage.....	49

## 1. Introduction

### Fabricant: scheppach

Fabrikation von Holzbearbeitungsmaschinen GmbH  
Günzburger Straße 69  
D-89335 Ichenhausen

### Cher Klient,

Nous vous souhaitons beaucoup de bonheur et de succès dans l'utilisation de votre nouvelle machine.

### Remarque:

Selon la loi en vigueur sur la responsabilité du fait des produits, le fabricant n'est pas tenu responsable pour tous les dommages à cet appareil ou pour tous les dommages résultant de l'exploitation de cet appareil, dans les cas suivants:

- mauvaise manipulation
- Non-respect des instructions d'utilisation
- Travaux de réparation effectués par des tiers, par des spécialistes non autorisés
- Remplacement et installation de pièces de rechange qui ne sont pas d'origine
- Utilisation non conforme
- Lors d'une défaillance du système électrique en cas de non-conformité avec les réglementations électriques et les normes VDE 0100, DIN 57113 / VDE0113.

### Nous vous recommandons:

De lire intégralement le manuel d'utilisation, avant d'effectuer le montage et la mise en service.

Le présent manuel d'utilisation vous facilitera la prise en main et la connaissance de la machine, tout en vous permettant d'en utiliser pleinement le potentiel dans le cadre d'une utilisation conforme.

Les instructions importantes qu'il contient vous apprendront comment travailler avec la machine de manière sûre, rationnelle et économique, comment éviter les dangers, réduire les coûts de réparation et réduire les périodes d'indisponibilité, comment enfin augmenter la fiabilité et la durée de vie de la machine. En plus des consignes de sécurité continues dans ce manuel d'utilisation, vous devez respecter scrupuleusement les réglementations et les lois applicables lors de l'utilisation de la machine dans votre pays.

Conservez le manuel d'utilisation dans une pochette plastique pour le protéger de la saleté et de l'humidité, sur la machine. Avant de commencer à travailler avec la machine, chaque utilisateur doit lire le manuel d'utilisation puis le suivre attentivement.

Seules les personnes formées à l'utilisation de la machine et conscientes des risques associés sont autorisées à travailler avec la machine. L'âge minimum requis doit être respecté.

En plus des consignes de sécurité contenues dans ce manuel d'utilisation et des réglementations spécifiques de votre pays, vous devez respecter les règles techniques généralement reconnues pour l'utilisation de la machine.

Nous déclinons toute responsabilité pour les accidents et dommages dus au non-respect de ce mode d'emploi et des consignes de sécurité.

## 2. Description de l'appareil (Fig. A - M)

1. Raccord d'aspiration
2. Échelle de profondeur de coupe
3. Déclencheur de plongée
4. Poignée
5. Poignée avant
6. Échelle d'angle d'onglet
7. Vis de réglage de profondeur de coupe
8. Interrupteur Marche / Arrêt
9. Vis de réglage du rail de guidage
10. Protection contre le basculement
11. Moteur
12. Plaque de guidage
13. Vis de réglage de 90 degrés
14. Vis de réglage d'onglet
15. Lame de scie
16. Cale de fendage
17. Vis de cale de fendage
18. Verrouillage de l'arbre
19. Vis de retenue de la lame de scie
20. Bride extérieure
21. Rails de guidage a' 700 mm (2 unités)
22. Connecteur de rail

## 3. Volume de livraison

- 1 clé Scie Plongeante
- 2 clé Rails de guidage a' 700 mm
- 1 clé Connecteur de rail
- 1 clé Protection contre le basculement
- 1 clé Allen, 5 mm
- Mode d'emploi

## 4. Utilisation conforme

Les scies plongées sont conçues pour scier du bois, des matériaux proches du bois et des matières plastiques.

Cet outil électrique est uniquement conçu pour des personnes formées ou des spécialistes, ils sont les seuls autorisés à l'utiliser.

Seules des lames de scie adaptées à la machine peuvent être utilisées (lames de scie HM ou CV). Les lames de scie HSS et les disques de coupe de tout type ne doivent pas être utilisés.

Toute autre utilisation est expressément exclue et est considérée comme une utilisation non conforme.

Le fabricant ou le revendeur décline toute responsabilité quant aux blessures, pertes ou dommages dus à une utilisation non conforme ou à une fausse manipulation.

Voici des exemples d'utilisation non conforme ou de fausse manipulation :

- Utilisation de la scie plongeante à des fins pour lesquelles elle n'a pas été conçue ;
- Non-respect des consignes de sécurité et de la maintenance ainsi que des consignes de montage, d'utilisation, de maintenance et de nettoyage contenues dans cette notice d'utilisation ;
- Non-respect des éventuelles prescriptions spécifiques à l'utilisation de la scie plongeante et/ou des prescriptions générales en vigueur de prévention des accidents, de médecine du travail ou des prescriptions techniques de sécurité ;
- Utilisation d'accessoires et de pièces de rechange qui ne sont pas conçus pour la scie plongeante ;
- Modifications apportées à la scie plongeante ;
- Réparation de la scie plongeante par une autre personne que le fabricant ou un spécialiste ;
- Utilisation commerciale, artisanale ou industrielle ;
- Utilisation ou maintenance de la scie plongeante par des personnes qui ne se sont pas familiarisées avec la scie plongeante et/ou qui ne comprennent pas les dangers qui y sont liés.

L'utilisation conforme consiste à respecter les consignes de sécurité, ainsi que les instructions de montage et les consignes d'utilisation du mode d'emploi. Les personnes utilisant la machine et en assurant la maintenance doivent bien la connaître, ainsi que connaître les dangers possibles qu'elle implique. Toute autre utilisation est considérée comme étant non conforme. Le fabricant décline toute responsabilité quant aux dommages ou blessures qui en résulteraient. Dans ce cas, l'utilisateur/opérateur est le seul responsable. En outre, les prescriptions de prévention des accidents doivent être respectées de la manière la plus scrupuleuse possible.

Toutes les autres règles de médecine du travail et de sécurité doivent être respectées. Toute modification de la machine annule toute garantie du fabricant pour les dommages en résultant.

Une utilisation conforme ne permet pas d'exclure totalement certains facteurs de risque résiduels. De par la construction et la structure de la machine, les événements suivants peuvent se produire :

- Contact avec la lame de scie dans la zone de sciage non protégée.
- Contact avec la lame de scie en cours de fonctionnement (blessure par coupure).
- Mouvement de recul des pièces et des chutes.
- Cassure de la lame de scie.

- Projection de pièces de métal dur de la lame de scie, présentant un défaut.
- Dommages au niveau de l'audition en cas de négligence quant au port de la protection auditive nécessaire.
- Dommages oculaires en cas de négligence quant au port des lunettes de protection nécessaires ;
- Dommages sanitaires en cas de négligence quant au port du masque anti-poussière nécessaire ;
- Émissions de sciure de bois nocive pour la santé en cas d'utilisation en espaces clos.

**Remarque** : conformément aux dispositions, nos appareils n'ont pas été conçus pour une utilisation commerciale, artisanale ou industrielle. Nous déclinons toute responsabilité si l'appareil est utilisé dans des exploitations commerciales, artisanales ou industrielles, ou dans le cadre d'activités comparables.

## 5. Consignes de sécurité

### Consignes de sécurité générales pour les outils électriques

**⚠ AVERTISSEMENT : Lisez toutes les consignes de sécurité, instructions, illustrations et caractéristiques techniques de cet outil électrique.** Toute négligence dans le respect des instructions suivantes peut entraîner un choc électrique, un incendie et/ou des blessures graves.

**Conserver à l'avenir toutes les consignes de sécurité et instructions.**

Le terme d'« outil électrique » utilisé dans les consignes de sécurité désigne les outils électriques sur secteur (avec câble secteur) et les outils électriques sur batterie (sans câble secteur).

#### 1. Sécurité au poste de travail

- a) **Faire en sorte que la zone de travail soit propre et bien éclairée.** Le désordre ou des zones de travail non éclairées peuvent entraîner des accidents.
- b) **Ne pas utiliser l'outil électrique dans un environnement propice aux explosions, où se trouvent des liquides, gaz ou poussières inflammables.** Les outils électriques génèrent des étincelles, susceptibles de mettre le feu à la poussière ou aux vapeurs.
- c) **Pendant l'utilisation de l'outil électrique, maintenir les enfants et tiers à bonne distance.** Toute déviation peut entraîner une perte de contrôle de l'outil électrique.

## 2. Sécurité électrique

- a) **Le connecteur de raccordement de l'outil électrique doit correspondre à la prise de courant. Ne modifier d'aucune manière le connecteur. N'utiliser aucun connecteur adaptateur avec des outils électriques mis à la terre.** Des connecteurs non modifiés et fiches adaptées réduisent le risque de choc électrique.
- b) **Éviter tout contact physique avec les surfaces mises à la terre, par exemple, tuyaux, chauffages, fours et réfrigérateurs.** Si le corps est mis à la terre, le risque de choc électrique est plus important.
- c) **Mettre les outils électriques à l'abri de la pluie ou de l'humidité.** La pénétration d'eau dans un outil électrique augmente le risque de choc électrique.
- d) **Ne pas utiliser le câble de raccordement pour transporter ou suspendre l'outil électrique, ni pour débrancher le connecteur de la prise de courant. Maintenir le câble de raccordement à l'abri de la chaleur, de l'huile, des arêtes coupantes ou des pièces mobiles.** Des câbles de raccordement endommagés ou emmêlés augmentent le risque de choc électrique.
- e) **Si l'outil électrique est utilisé à l'extérieur, se servir d'une rallonge autorisée pour l'extérieur.** Le recours à une rallonge convenant à l'extérieur réduit le risque de choc électrique.
- f) **Si l'outil électrique doit impérativement être utilisé en milieu humide, utiliser un disjoncteur différentiel.** Le recours à un disjoncteur de protection à courant de fuite réduit le risque de choc électrique.

## 3. Sécurité des personnes

- a) **Se montrer attentif et faire attention à ses actes et procéder avec prudence lors du travail avec un outil électrique. Ne pas utiliser l'outil électrique en cas de fatigue ou si l'on est sous l'influence de drogues, de l'alcool ou de médicaments.** Tout moment d'inattention lors de l'utilisation de l'outil électrique peut conduire à des blessures extrêmement graves.
- b) **Toujours porter un équipement de protection individuelle et des lunettes de protection.** Quel que soit le type d'outil électrique et son mode d'utilisation, le port d'un équipement de protection individuelle, tel qu'un masque antipoussières, des chaussures de sécurité antidérapantes, un casque de protection ou une protection auditive réduit le risque de blessures.

- c) **Éviter toute mise en service involontaire. Veiller à ce que l'outil électrique soit arrêté avant de le brancher sur l'alimentation électrique et/ou la batterie, de le prendre ou de le porter.** Le fait de porter l'outil électrique avec le doigt sur l'interrupteur ou alors que l'outil électrique est activé et raccordé à l'alimentation électrique peut entraîner des accidents.
- d) **Avant d'activer l'outil électrique, retirer les outils de réglage ou clés de serrage.** Tout outil ou clé se trouvant dans une pièce rotative de l'outil électrique peut entraîner des blessures.
- e) **Éviter toute position du corps anormale. Veiller à adopter une position stable et à toujours maintenir son équilibre.** Ainsi, il est possible de mieux contrôler l'outil électrique en cas de situation inattendue.
- f) **Porter des vêtements adaptés. Ne pas porter de vêtements amples ou de bijoux. Maintenir les cheveux et vêtements à bonne distance des pièces mobiles.** Les vêtements amples, bijoux ou cheveux longs risquent d'être happés par les pièces mobiles.
- g) **Si des dispositifs d'aspiration et de collecte des poussières peuvent être montés, veiller à ce qu'ils soient raccordés et utilisés correctement.** Le recours à une aspiration des poussières peut réduire les risques liés à la poussière.
- h) **Ne pas se laisser aller à une fausse impression de sécurité et négliger de respecter les règles de sécurité applicables aux outils électriques, même une fois parfaitement familiarisé avec l'utilisation de cet outil électrique.** Toute manipulation négligente peut entraîner des blessures graves en quelques fractions de seconde.

## 4. Utilisation et manipulation de l'outil électrique

- a) **Ne pas surcharger l'outil électrique. Utiliser l'outil électrique qui convient au travail à réaliser.** L'outil électrique adapté fonctionne en effet de manière plus satisfaisante et plus sûre dans la plage de puissance indiquée.
- b) **Ne pas utiliser un outil électrique dont l'interrupteur est défectueux.** Un outil électrique qu'il est devenu impossible d'activer ou de désactiver représente un danger et doit être réparé.
- c) **Retirer le connecteur de la prise de courant et/ou retirer la batterie amovible avant d'entreprendre de régler l'appareil, de remplacer les pièces de l'outil d'insertion ou de déposer l'outil électrique.** Cette mesure de sécurité empêche le démarrage impromptu de l'outil électrique.

- d) **Conserver les outils électriques inutilisés hors de portée des enfants. L'outil électrique ne doit pas être utilisé par des personnes qui ne sont pas familières de ces outils ou qui n'ont pas lu ces instructions.** Les outils électriques représentent un danger s'ils sont utilisés par des personnes inexpérimentées.
- e) **Prendre soin des outils électriques et outils auxiliaires. Vérifier si les pièces mobiles fonctionnent parfaitement, ne sont pas bloquées ou si certaines pièces sont cassées ou si endommagées qu'elles nuisent au bon fonctionnement de l'outil électrique. Faire réparer les pièces endommagées avant d'utiliser l'outil électrique.** De nombreux accidents sont dus à des outils électriques mal entretenus.
- f) **Maintenir les outils de coupe aiguisés et propres.** Des outils de coupe bien entretenus, aux arêtes de coupe aiguisées, se coincent moins et sont plus faciles à guider.
- g) **Utiliser l'outil électrique, les accessoires, les outils d'insertion, etc. conformément à ces instructions. Tenir compte des conditions de travail et de l'activité à réaliser.** Toute utilisation des outils électriques dans des buts autres que ceux prévus peut entraîner des situations de danger.
- h) **Veiller à ce que les poignées et leurs surfaces de préhension soient sèches, propres et exemptes d'huile et de graisse.** Des poignées et surfaces de préhension de poignées glissantes compromettent la sécurité d'utilisation et de contrôle de l'outil électrique dans les situations inattendues.

## 5. Entretien

- a) **Ne confier la réparation de l'outil électrique qu'à des spécialistes qualifiés et utiliser uniquement des pièces de rechange d'origine.** Ainsi, la sécurité de l'outil électrique est maintenue.

### Consignes de sécurité pour toutes les scies

- a) **⚠ DANGER: Ne placez pas vos mains dans la zone de coupe et sur la lame de scie. Posez votre deuxième main sur la poignée supplémentaire ou le carter du moteur.** Si vous tenez la scie des deux mains, elles ne peuvent pas être blessées par la lame de scie.
- b) **Ne placez pas vos mains sous la pièce à couper.** Le couvercle de protection ne peut pas vous protéger si vos mains sont placées sous la pièce à couper.
- c) **Adaptez la profondeur de coupe à l'épaisseur de la pièce.** Ainsi la partie visible sous la pièce doit toujours être inférieure à une hauteur de dent complète.

- d) **Ne tenez jamais la pièce à scier manuellement et ne la soutenez pas avec la jambe. Placez la pièce sur un support stable.** Il est important que la pièce soit bien fixée afin de réduire tout risque de contact physique, de blocage de la lame de scie ou de perte de contrôle.
- e) **Maintenez l'outil électrique par les surfaces de préhension isolées lorsque vous effectuez des travaux pour lesquels l'outil d'insertion pourrait entrer en contact avec des lignes de courant cachées ou avec son propre cordon d'alimentation.** Tout contact avec un fil électrique mettra également sous tension les parties métalliques de l'outil électrique et cela conduira à une électrocution.
- f) **Pour les coupes longitudinales, utilisez toujours une butée ou un guide-bord droit.** Cela améliore la précision de coupe et réduit le risque que la lame de scie coince ou s'accroche.
- g) **Utilisez toujours des lames de scie de taille adaptée et avec trou de centrage approprié (p. ex. en forme d'étoile ou de rond).** Les lames de scie qui ne correspondent pas aux pièces de montage de la scie fonctionnent de manière irrégulière et se provoquent une perte de contrôle.
- h) **N'utilisez jamais de boulons ou de vis endommagés ou incorrects pour la lame de scie.** Les boulons et les vis de la lame de scie ont été spécialement conçus pour votre scie, pour obtenir des performances et une.
- i) **Porter un équipement de protection individuelle adapté :** Protection auditive, lunettes de protection, masque anti-poussière pour les travaux produisant de la poussière et gants de protection pour le remplacement des outils.

### Consignes de sécurité supplémentaires pour toutes les scies

Causes et prévention de rebond:

- le rebond est la réaction soudaine provoquée par une lame de scie recourbée, bloquée ou mal alignée, résultant à ce qu'une scie incontrôlée se dégage de la pièce à couper et se déplace vers l'utilisateur de la machine;
- Si la lame de scie reste coincée ou bloquée dans la fente de scie, celle-ci se bloque et la force motrice repousse la scie vers l'utilisateur.
- Si la lame de scie est tordue ou mal alignée dans l'entaille, les dents du bord arrière de la lame de scie peuvent rester coincées à la surface de la pièce, de sorte que la lame de scie se dégage de la fente et que la scie se déplace vers l'utilisateur.

Le rebond est le résultat d'une utilisation incorrecte ou inadéquate de la scie. Cela peut être évité à l'aide de mesures de précautions adéquates comme celles décrites ci-dessous.



- a) **Tenez la scie fermement avec vos deux mains et positionnez vos bras de façon à pouvoir maîtriser tout effet de rebond. Placez-vous toujours latéralement à la lame de scie, la lame de scie ne doit jamais être alignée avec votre corps. En cas de rebond, la scie circulaire peut sauter en arrière.** Cependant, l'utilisateur pourra maîtriser les forces de rebond en prenant les mesures de précaution appropriées.
- b) **Si la lame de scie est coincée ou si vous arrêtez de travailler, éteignez la scie et maintenez-la à l'arrêt dans la pièce à couper jusqu'à l'arrêt complet de la lame de scie. N'essayez jamais de retirer la scie de la pièce à couper ou de la déplacer vers l'arrière aussi longtemps que la lame de scie est en mouvement.** Sinon, il y a risque de rebond. Identifiez et corrigez la cause du blocage de la lame de scie.
- c) **Pour remettre en marche une scie coincée dans une pièce, centrez la lame de scie dans la fente et vérifiez que les dents de scie ne sont pas coincées dans la pièce.** Si la lame de scie coince ou s'accroche, cette dernière peut se dégager de la pièce à couper ou causer un rebond si la scie n'est pas redémarrée.
- d) **Les planches de grande taille doivent être soutenues pour éviter le risque de rebond causé par une lame de scie coincée. Les planches de grande taille peuvent se plier sous l'effet de leur propre poids.** Les planches doivent être soutenues des deux côtés, autant à proximité de la fente qu'au niveau des bords.
- e) **N'utilisez pas de lames de scie émoussées ou endommagées.** Les lames de scie avec des dents émoussées ou mal alignées causent un frottement accru de la lame de scie et un rebond en raison d'une fente trop étroite.
- f) **Avant le sciage, ajustez bien les réglages de profondeur et d'angle de coupe.** Si les réglages changent pendant le sciage, il y a alors un risque que la lame de scie coince et qu'un rebond se produise.
- g) **Soyez particulièrement prudent lorsque vous effectuez des « coupes en enfilade » dans des murs existants ou dans les autres zones de visibilité nulle.** La lame protubérante peut se coincer lors de la coupe d'objets cachés et provoquer un rebond.

#### Consignes de sécurité relatives aux scies circulaires plongeantes

- a) **Avant chaque utilisation, assurez-vous que le couvercle de protection se ferme correctement. N'utilisez pas la scie si le couvercle de protection ne se déplace pas librement et s'il ne se ferme pas immédiatement. Ne bloquez pas et n'attachez jamais le couvercle de protection s'il est ouvert. Si la scie tombe accidentellement au sol, le couvercle de protection peut se plier.** Assurez-vous que le capot de protection se déplace librement et qu'il ne peut pas entrer en contact avec la lame de scie et les autres pièces indépendamment de la profondeur et l'angle réglés.
- b) **Vérifiez l'état et le fonctionnement des ressorts du couvercle de protection. Faites réparer la scie avant l'utilisation si le capot de protection et les ressorts ne fonctionnent pas correctement.** Les pièces endommagées, les dépôts gommeux ou l'accumulation de copeaux font que le couvercle de protection inférieur fonctionne avec un retard.
- c) **Pour toute « coupe en enfilade » non équerriée, il convient de protéger la plaque de guidage de la scie contre un déplacement latéral.** Un déplacement vertical peut entraîner le blocage de la lame de scie et donc provoquer un rebond.
- d) **Ne placez pas la scie sur l'établi ou sur le sol sans que le couvercle de protection ne recouvre la lame de scie. Une lame glissante et non protégée peut provoquer son fonctionnement vers l'arrière, et elle coupera tout ce qui se trouve sur sa trajectoire.** Tenez compte du temps nécessaire pour l'arrêt complet de la lame après avoir appuyé sur l'interrupteur marche/arrêt.

#### Consignes de sécurité supplémentaires applicables à toutes les scies avec départoir

- a) **Utilisez le départoir prévu pour la lame de scie utilisée.** Le départoir doit être plus épais que la lame de scie de base, mais plus fin que la largeur des dents.
- b) **Ajustez le départoir comme décrit dans ce manuel.** Une épaisseur, une position et une orientation incorrectes peuvent être les raisons pour lesquelles le départoir ne peut pas prévenir efficacement un rebond.
- c) **Utilisez toujours le départoir sauf pour les coupes en enfilade. Remontez le départoir après la coupe en enfilade.** Le départoir n'est pas approprié pour les coupes en enfilade et peut provoquer un rebond.
- d) **Pour que le départoir puisse fonctionner de façon efficace, il doit être placé dans la fente.** Le départoir est inefficace contre les rebonds pendant les coupes courtes.

**e) N'utilisez pas la scie si le départoir est tordu.**

Même un léger dysfonctionnement peut ralentir la fermeture du couvercle de protection.

**Remarques relatives à toutes les scies**

- N'utilisez pas de meules.
- Assurez-vous que le coin de fendage est réglé de manière à ce que sa distance par rapport au bord denté de la lame de scie ne dépasse pas 5 mm et que le pignon ne dépasse pas de plus de 3 mm du bord inférieur du coin de fendage.
- Veillez à l'utilisation correcte du dispositif de collecte des poussières comme spécifié dans le présent manuel.
- Portez un masque anti-poussière. Portez toujours une protection auditive
- Seules les lames de scie recommandées dans ce manuel peuvent être utilisées.
- Remplacez les lames de scie comme décrit dans le présent manuel.
- Si le cordon d'alimentation de cet appareil est endommagé, il doit alors être remplacé par le fabricant ou le personnel de son service après-vente ou par un autre spécialiste pour éviter tout danger.
- N'utilisez que des lames de scie recommandées conformes à la norme EN 847-1..
- N'utilisez que des lames de scie d'origine marquées Ø 160 mm, 160 x 20 x 2.4.
- Toute lame de scie ne respectant pas les caractéristiques spécifiées dans le présent manuel ne doit pas être utilisée. Les lames de scie ne doivent pas être freinées par une pression latérale sur la structure de base.
- Veillez à ce que la lame de scie soit bien montée correctement et qu'elle tourne dans le bon sens.
- Maintenez l'appareil par les surfaces de préhension isolées lorsque vous effectuez des travaux où l'outil d'insertion pourrait entrer en contact avec des lignes de courant cachées ou avec son propre cordon d'alimentation. Tout contact avec un fil électrique mettra également sous tension les parties métalliques de l'outil électrique et cela conduira à une électrocution.

**⚠ AVERTISSEMENT!** Pendant son fonctionnement, cet outil électrique génère un champ électromagnétique. Ce champ peut dans certaines circonstances nuire aux implants médicaux actifs ou passifs. Pour réduire les risques de blessures graves voire mortelles, nous recommandons aux personnes porteuses d'implants médicaux de consulter leur médecin, ainsi que le fabricant de leur implant avant d'utiliser l'outil électrique.

**Risques résiduels**

**La machine est construite selon les règles de l'art et les règles techniques de sécurité reconnues. Il est cependant possible que des risques résiduels apparaissent pendant le travail.**

- Risques électriques si utilisation de câbles de raccordement électriques non conformes.
- De plus, malgré toutes les précautions prises, des risques résiduels non évidents peuvent exister.
- Les risques résiduels peuvent être minimisés si les «Consignes de sécurité» et l'«Utilisation conforme à la destination» ainsi que les Instructions d'utilisation sont intégralement respectées.
- Ne pas forcer inutilement la machine: une pression de coupe excessive peut détériorer rapidement la lame et réduire les prestations de la machine quant à la finition et à la précision de coupe.
- Lors de la découpe de plastiques, toujours utiliser des pinces : les pièces à scier doivent toujours être fixées entre les pinces.
- Éviter des démarrages accidentels: ne pas presser le bouton-poussoir de marche pendant que vous insérez la fiche dans la prise de courant.
- Utiliser les outils recommandés dans ce Manuel si vous voulez que votre tronçonneuse vous assure des prestations optimales.
- Maintenir vos mains à distance de la zone de travail si la machine est en cours de fonctionnement.
- Avant d'entreprendre une intervention de réglage ou de maintenance, relâcher la touche de démarrage et retirer le connecteur secteur.

**6. Caractéristiques techniques**

Tension nominale (V/Hz)	230 - 240 ~ 50
Consommation de courant (W)	1200
Classe de protection	II
Régime de ralenti $n_o$ (min <sup>-1</sup> )	5500
Dimension de la lame de scie (mm)	Ø 160 x Ø 20 x 2.4
Nombre de dents	24 (prémontée)
Épaisseur de la cale de fendage (mm)	2
Profondeur de coupe max. 90° (mm)	55
Profondeur de coupe max. 45° (mm)	45
Inclinaison	continue 0 - 45°
Raccord d'aspiration (mm)	Ø (intérieur) 35 / Ø (extérieur) 38
Poids (sans ajout) (kg)	4,9
Dimensions L x l x h (mm)	340 x 260 x 235

Sous réserve de modifications techniques!

## Information relative au bruit et aux vibrations

### ⚠ AVERTISSEMENT !

Les travaux sans protection auditive ou vêtement de protection peuvent provoquer des dommages sanitaires.

- Toujours porter une protection auditive et un vêtement de protection adapté lors des travaux.

Mesuré conformément aux normes EN 62841-2-5 & EN 62841-1. Le bruit sur le lieu de travail peut dépasser 85 dB(A), il faut alors prendre des mesures de protection de l'utilisateur (port d'une protection auditive adaptée).

Niveau de pression acoustique $L_{WA}$	106,6 dB(A)
Niveau acoustique $L_{pA}$	95,0 dB(A)
Imprecision $K_{wA/pA}$	3 dB(A)

Les valeurs indiquées ci-dessus sont des valeurs d'émission du bruit et ne constituent donc pas en même temps des valeurs sûres pour le poste de travail. Bien qu'il existe une corrélation entre les niveaux d'émission et les niveaux de nuisance, on ne peut en conclure de façon fiable si des mesures de prudence supplémentaires sont nécessaires ou non.

Parmi les facteurs susceptibles d'influencer le niveau de nuisance respectif au poste de travail figurent la spécificité du local de travail, l'environnement, la durée des effets, les autres sources de bruit, etc.

En ce qui concerne les valeurs fiables pour le poste de travail, prendre également en compte les divergences éventuelles entre les réglementations nationales. Les informations indiquées ci-dessus permettent cependant à l'utilisateur de mieux évaluer le danger et le risque.

Valeur des émissions de vibrations  $a_h$  (somme vectorielle dans les trois directions) et incertitude K déterminées selon EN 62841-2-5 & EN 62841-1 :

### Valeur des émissions de vibrations (3 axes)

Vibration pesée typique $a_h$	= 5.72 m/s <sup>2</sup>
Imprecision K	= 1.5 m/s <sup>2</sup>

## 7. Avant la mise en service

- Ouvrez l'emballage et sortez-en délicatement l'appareil.
- Retirez les matériaux d'emballage, ainsi que les protections mise en place pour le transport (s'il y a lieu).
- Vérifiez que les fournitures sont complètes.
- Vérifiez que l'appareil et les accessoires n'ont pas été endommagés lors du transport.
- Conservez si possible l'emballage jusqu'à la fin de la période de garantie.

### ⚠ ATTENTION!

**L'appareil et les matériaux d'emballage ne sont pas des jouets ! Les enfants ne doivent en aucun cas jouer avec les sacs en plastique, films d'emballage et pièces de petite taille ! Il existe un risque d'ingestion et d'asphyxie !**

- La lame de scie doit pouvoir tourner librement.
- Veillez aux corps étrangers inclus dans les morceaux de bois de récupération, comme par ex. les clous et les vis, etc.
- Avant d'actionner l'interrupteur marche / arrêt, assurez-vous que la lame de scie est montée correctement. Les parties mobiles doivent fonctionner librement.
- Avant le raccordement, vérifiez si les données de la plaque signalétique correspondent bien aux données du réseau.
- Brancher la machine uniquement sur une prise à contact de protection correctement installée avec un fusible d'au moins 16 A.

### Connexion électrique

Contrôlez que l'installation du secteur sur laquelle vous insérez la machine soit reliée à la terre comme prévu par les normes de sécurité en vigueur et que la prise de courant soit fiable.

Nous rappelons à l'utilisateur qu'il doit y avoir, en amont de l'installation du secteur, une protection magnétothermique en mesure de sauvegarder tous les conducteurs contre les courts-circuits et les surcharges. Cette protection doit être choisie sur la base des caractéristiques électriques de la machine indiquées sur le moteur.

**REMARQUE :** Le système électrique de la scie plongeante est équipé d'un relais de sous-tension qui ouvre automatiquement le circuit d'activation lorsque la tension tombe sous une limite minimale prééglée et qui empêche la réinitialisation autonome des fonctions de la machine lorsque la tension retrouve un niveau normal.

Garder le calme si la machine s'arrête brusquement. Veiller à ce qu'aucune panne de courant n'ait eu lieu dans le système électrique.

## 8. Réglages

### ⚠ AVERTISSEMENT! Électrocution

Avant d'effectuer n'importe lequel des réglages suivants, éteignez la machine et débranchez la prise d'alimentation!

#### Réglage de la profondeur de coupe (Fig. F)

La profondeur de coupe peut être réglée de 0 à 55 mm.

Desserrez la vis de réglage de profondeur de coupe (7) et définissez la profondeur de coupe souhaitée à l'aide de l'échelle (2), puis resserrez la vis.

Le module de sciage peut désormais être poussé vers le bas jusqu'à la profondeur de coupe réglée.

Les indications sur l'échelle se réfèrent à la profondeur de coupe (2) sans rail.

### Régler l'angle de coupe entre 0° et 45° : (Fig. G)

L'angle d'onglet peut être réglé entre 0° et 45°.

Desserrez la vis de réglage d'onglet (14) des deux côtés.

Faire pivoter la scie dans l'angle de coupe souhaité (échelle d'angle d'onglet (6)).

Serrer les vis de réglage d'onglet (14) des deux côtés.

**Remarque:** Les deux positions (0° et 45°) sont réglées en usine et peuvent être ajustées par le service après-vente.

### Remplacement de la lame de scie (Fig. A-D, H, I)

#### ⚠ ATTENTION! Outil chaud et tranchant

Ne pas utiliser d'outils auxiliaires émoussés ou défectueux ! Porter des gants de protection.

#### ⚠ AVERTISSEMENT! Risque de blessure ! Électrocution

Avant d'effectuer n'importe lequel des réglages suivants, éteignez la machine et débranchez la prise d'alimentation!

1. Appuyez sur le déclencheur de plongée (3), mettez la lame de la scie dans la position de changement de la lame (La vis de réglage de la profondeur de coupe (7) doit être réglée à 25 mm) et insérez la clé hexagonale dans la vis de serrage de la lame (19).
2. Appuyez sur le verrouillage de l'arbre (18) et faites tourner la lame de scie (15) jusqu'à ce qu'elle s'enclenche.
3. Maintenez l'axe de verrouillage (18) en position basse et ouvrez le compteur de la vis de verrouillage de la lame (19) dans le sens des aiguilles d'une montre, tout en maintenant la lame en position de changement de lame.
4. Retirez la bride extérieure (20) et la lame de scie (15).

#### ⚠ ATTENTION!

Porter des gants de travail!

5. Insérez une nouvelle lame et la bride (20).
6. Serrez la vis de blocage de la lame de scie (19), tout en maintenant le verrouillage de l'arbre enfoncé.

7. Remettez la scie plongeante en position originale (0°).

### Réglage du départoir (16) (Fig. A + K)

Ajustez l'écartement entre la lame de scie (15) et le départoir (16) après le remplacement de la lame de la scie ou lorsque cela s'avère nécessaire.

Placez la scie à la même position que lors du remplacement de la lame de la scie.

Desserrez la vis de réglage (17) avec une clé Allen et réglez le départoir (16) à 2-3 mm plus haut que la lame de scie, puis resserrez la vis de réglage (17).

### Raccord du dispositif d'aspiration

Un aspirateur de maison ne constitue pas un dispositif d'aspiration approprié.

Il est possible de raccorder un dispositif d'aspiration avec flexible d'aspiration de 38 mm (nous recommandons 38 mm en raison du faible risque d'obstruction) au raccord d'aspiration (1).

#### ⚠ AVERTISSEMENT! Nocivité due aux poussières

La poussière peut être nocive. Ne jamais travailler sans aspiration.

Observer les dispositions nationales.

## 9. Mise en service

#### ⚠ AVERTISSEMENT!

Un montage incorrect de la scie plongeante peut provoquer des blessures graves.

- Avant de mettre la scie plongeante sous tension, veiller à ce que la lame de scie soit bien montée et à ce que les pièces mobiles se déplacent sans entrave.

Une fois la scie sous tension, attendre que la lame de scie (15) ait atteint sa vitesse de rotation maximale avant de commencer la coupe.

#### Mise en tension et hors tension de la scie plongeante

- Actionnez l'interrupteur marche / arrêt (8) pour mettre la scie plongeuse en marche. Le moteur démarre.
- Relâchez l'interrupteur Marche/Arrêt (8) pour éteindre l'appareil.

Après avoir réalisé toutes les étapes susmentionnées, vous pouvez commencer l'usinage.

#### ⚠ ATTENTION!

Toujours maintenir vos mains à distance des zones de coupe et n'essayer en aucun cas de vous en approcher pendant la découpe.

## Travaux avec la machine

**⚠ ATTENTION!** Lors des travaux, observer l'ensemble des consignes de sécurité indiquées au départ et les règles suivantes :

- Approcher l'outil électrique de la pièce usinée uniquement lorsqu'il est activé.
- Toujours fixer la pièce usinée de manière qu'elle ne puisse pas bouger pendant l'usinage.
- Toujours introduire la scie vers l'avant, ne jamais la tirer vers soi en arrière.
- Adapter la vitesse d'avance afin d'éviter une surchauffe de la lame
- Si l'intervention génère de la poussière, porter un masque respiratoire.
- Saisir fermement la scie avec les deux mains, une main sur la poignée principale, l'autre sur la poignée avant.
- En cas d'utilisation d'un rail de guidage, celui-ci doit être serré avec des serre-joints.
- Veiller à ce que le câble d'alimentation ne se trouve pas dans la direction de la scie.

## Sciage d'après tracé

L'indicateur de coupe (Fig. G pos. G1) indique le tracé de découpe pour les coupes à 0° et 45° (sans rail de guidage).

## Sciage de tronçons

1. Placer la machine avec la partie avant de la table de la scie sur la pièce usinée.
2. Allumez la machine à l'aide de l'interrupteur marche / arrêt (8)
3. Appuyez sur le déclencheur de plongée (3).
4. Poussez la scie vers le bas pour atteindre la profondeur de coupe.
5. Guidez la scie de façon constante vers l'avant.
6. 6 Après la coupe, éteignez la machine et levez la lame de la scie vers le haut.

## Scier les tronçons (coupe plongeante) (Fig. L - O)

**⚠ ATTENTION!** Pour éviter tout mouvement de recul, respecter impérativement les points suivants lors des coupes plongeantes :

- Toujours placer la machine de sorte que le bord arrière de la table de la scie soit contre une butée fixe.
- Lors de travaux avec rail de guidage, placer la machine sur la fonction anti-recul (M2 / non fourni) collée sur le rail de guidage.

## Méthode

1. Placez la scie sur la pièce.
2. Placez l'indicateur de coupe avec la flèche arrière (L1) sur la zone de plongée indiquée.

**Remarque:** Le marquage (L1/L2/L3) indique le point de coupe le plus avancé et le plus reculé de la lame de scie (Ø 160 mm) en cas de profondeur de coupe maximale et d'utilisation du rail de guidage.

3. Allumez la machine et poussez la scie vers le bas sur la profondeur de coupe réglée.
4. Guidez la scie vers l'avant jusqu'à ce que l'indicateur de coupe (L3) ait atteint le point indiqué.
5. Après la coupe, levez la lame de scie vers le haut et éteignez la machine.

## Dispositif de guidage (Fig. E + M)

Les rails de guidage (21) permettent de réaliser des coupes propres et précises et de protéger la surface contre les dommages.

**Remarque:** En cas de sciage avec le rail de guidage, la profondeur de coupe est inférieure de 4,5 mm par rapport à la valeur d'échelle sur la machine.

Pour une meilleure sécurité, le rail de guidage peut être fixé avec des colliers à vis (M1) (Non compris dans la livraison).

Le dispositif anti-basculement (10) permet d'empêcher que la scie plongeuse ne bascule lors des coupes d'onglet ou des travaux de réglage.

Le dispositif anti-retour (M2 / Non compris dans la livraison) assure un guidage sûr lors de l'immersion dans la pièce. (Non compris dans la livraison).

L'entretoise (22) permet d'assembler 2 rails de guidage, permettant ainsi de réaliser de longues coupes précises.

Le jeu de guidage de l'embase sur le rail de guidage peut être réglé à l'aide des deux vis de réglage (9).

Les accessoires proposés permettent de réaliser des coupes d'onglet, des coupes en angle et autres travaux.

Lorsque vous utilisez pour la première fois cette scie sur le rail de guidage optionnel elle devra être ajustée au glissoir avec un mouvement latéral minimal sur le rail de guidage ; des cames ajustables (9) sont fournies à cet effet.

1. Placez la scie sur le rail de guidage.
2. Tournez les cames (9) dans le sens inverse des aiguilles d'une montre jusqu'à ce qu'elles soient bien attachées.
3. Puis tournez légèrement dans le sens des aiguilles d'une montre pour permettre un léger jeu.
4. Vissez à fond les vis à tête cylindrique creuses au milieu de chaque came (clé Allen de 5mm fournie avec la machine) tout en maintenant les cadrans en position fermée en place.
5. Faites faire à la scie un mouvement de va et vient sur le rail en vous assurant qu'elle glisse bien. Réajustez si nécessaire.
6. Il pourra être nécessaire d'effectuer un nouvel ajustement en fonction de l'utilisation de la scie.



### Protection contre les éclats

Le rail de guidage est équipé d'une protection contre les éclats qui doit être ajustée avant la première utilisation.

1. Fixez le rail avec les colliers à vis sur un morceau de bois à jeter.
2. Réglez le jeu de guidage sur le rail à l'aide des deux vis de réglage (9).
3. Réglez la scie plongeuse sur 6 mm de profondeur de coupe environ.
4. Placez la scie sur l'extrémité arrière du rail.
5. Allumez la machine, et appuyez jusqu'à la profondeur de coupe réglée, puis coupez la protection contre les éclats sur toute la longueur en une seule fois sans vous arrêter. Le bord de la protection contre les éclats correspond maintenant exactement au rebord de coupe de la lame de scie.

### Sciage avec rail de guidage (Fig. A, B, E, M)

1. Placez la machine dans les guides du rail.
2. Allumez la machine à l'aide de l'interrupteur marche / arrêt (8).
3. Appuyez sur le déclencheur de plongée (3).
4. Poussez la scie vers le bas pour atteindre la profondeur de coupe.

**Remarque:** La languette en caoutchouc est sectionnée lors de la première utilisation assurant ainsi une protection contre les éclats jusqu'à la lame de scie.

5. Guidez la scie de façon constante vers l'avant.
6. Après la coupe, éteignez la machine et levez la lame de scie vers le haut.

### Coupe plongeante avec guidage

1. Placez la scie sur le rail de guidage au point de coupe indiqué
2. Fixez le dispositif anti-retour ou la butée (accessoire non fourni) sur les points de coupe arrière et avant du rail de guidage.
3. Allumez la machine.
4. Poussez la scie lentement vers le bas à la profondeur de coupe réglée et guidez-la uniformément vers l'avant jusqu'au point de coupe avant.

### Dispositif anti-basculement :

Pour les coupes d'onglet, il est conseillé d'utiliser un dispositif anti-basculement (accessoire non fourni). Celui-ci empêche que la machine ne bascule sur le côté en cas de position inclinée.

Cela permet en outre d'éviter des blessures corporelles et des dommages à la machine.

### Après le sciage

1. Mettre tout d'abord la scie plongeante puis le système d'aspiration hors tension. La lame de scie continue de tourner un certain temps.
2. Ne retirer les déchets de coupe de la lame de scie que lorsque la lame de scie s'est arrêtée.

3. Isoler la scie plongeante du secteur en retirant le connecteur secteur de la prise.

4. Laisser complètement refroidir la scie plongeante

### Retrait des matériaux collés

#### ⚠ AVERTISSEMENT!

En cas de manipulation incorrecte de la scie plongeante, il existe un risque de blessures graves.

- Mettre immédiatement la scie plongeante hors tension et débrancher le connecteur secteur de la prise si la lame de scie se coince dans la pièce usinée ou qu'un autre blocage se manifeste.
- Utiliser des gants de protection, ne pas toucher la lame de scie à mains nues.

## 10. Transport

Avant tout transport, éteindre l'outil électrique et l'isoler de l'alimentation électrique.

Pour le transport, soulever l'outil électrique par les entretoises.

Protégez l'outil électrique contre les chocs, les coups et les fortes vibrations, par exemple pendant le transport dans des véhicules.

Sécurisez l'outil électrique contre tout basculement ou glissement.

## 11. Maintenance et nettoyage

#### ⚠ AVERTISSEMENT!

Avant tout réglage, entretien ou réparation, débrancher le connecteur secteur !

### Mesures de maintenance générales

- Faire en sorte que les ouvertures d'air de refroidissement sur le carter demeurent dégagées et propres afin de garantir la circulation de l'air.
- Aspirer toutes les ouvertures pour éliminer les éclats et les copeaux de bois sur l'outil électrique.
- Frotter l'appareil avec un chiffon propre ou souffler dessus avec de l'air comprimé à faible pression.
- Nous vous recommandons de nettoyer l'appareil après chaque utilisation.
- Nettoyer régulièrement l'appareil avec un chiffon humide et un peu de savon noir. Ne jamais utiliser de produits de nettoyage ou de solvants qui risqueraient d'attaquer les composants en plastique de l'appareil. Veiller à ce que l'eau ne puisse pas pénétrer à l'intérieur de l'appareil.
- Huilez les pièces rotatives une fois par mois pour prolonger la durée de vie de l'outil. Ne pas huiler le moteur.

### Balais de charbon

- Si trop d'étincelles sont générées, faites vérifier les balais de charbon par un électricien qualifié.

**⚠ ATTENTION!** Les balais de charbon ne doivent être remplacés que par un électricien qualifié.

**⚠ AVERTISSEMENT!**

En cas de manipulation incorrecte de la scie plongeante, il existe un risque de blessures graves.

- Mettre la scie plongeante hors tension avant tout travail de nettoyage ou de maintenance et débrancher le connecteur secteur de la prise.
- Porter des gants de protection appropriés pour effectuer des travaux sur la scie plongeante.
- À l'intérieur de cette scie plongeante, on ne trouve aucune pièce pouvant être réparée par l'utilisateur. Ne jamais essayer de réparer vous-même la scie plongeante. À ce sujet, s'adresser au personnel qualifié.

**⚠ ATTENTION!**

La lame de scie peut chauffer au cours de l'utilisation, ce qui peut engendrer des brûlures.

Laisser complètement refroidir la lame de scie avant tout nettoyage.

**Remarque!**

L'eau infiltrée dans le carter peut provoquer un court-circuit, un nettoyage incorrect peut endommager la scie plongeante.

- Ne pas laver la scie plongeante ni l'arroser avec un jet d'eau.
- Ne jamais plonger la scie plongeante dans l'eau.
- Veiller à ce que l'eau ne puisse pas pénétrer dans le carter.
- N'utiliser aucun produit de nettoyage agressif, aucun outil de nettoyage métallique ou tranchant comme des couteaux, des spatules dures ou des objets similaires. Ces objets peuvent endommager les surfaces.

1. Nettoyer la scie plongeante directement après chaque utilisation.
2. Garder les dispositifs de protection au maximum exempts de poussière et de saleté.
3. Frotter la scie plongeante avec un chiffon propre ou souffler dessus avec de l'air comprimé à faible pression. Porter des lunettes de protection en cas d'utilisation d'air comprimé.
4. En cas d'encrassement important, utiliser un chiffon humide et un peu de savon noir.

**Remarque:** Un entretien correct et régulier n'est pas seulement important pour une utilisation sûre, il permet également d'augmenter la durée de vie de la scie plongeante.

**Remplacement du câble de raccordement**

Si la ligne de raccordement au réseau de la scie plongeante est endommagée, elle doit être remplacée par le fabricant, son service après-vente ou une personne de qualification similaire afin d'éviter les risques.

**Contrôle de la scie plongeante**

Contrôler régulièrement l'état de la scie plongeante. Contrôlez entre autres, si :

- les interrupteurs sont en bon état,
- les accessoires sont en parfait état,
- la ligne de raccordement au réseau et le connecteur secteur sont en bon état,
- les fentes d'aération sont dégagées et propres. Le cas échéant, utiliser une brosse souple ou un pinceau pour les nettoyer.

**Si vous constatez un dommage, vous devez le faire éliminer par un atelier spécialisé afin d'éviter les risques.**

**Informations concernant le service après-vente**

Il faut tenir compte du fait que pour ce produit les pièces suivantes sont soumises à une usure liée à l'utilisation et sont donc des consommables non couverts par la garantie.

Pièces d'usure\*: Brosse en carbone, lame de scie

\*Ne font pas partie de l'ensemble de livraison !

**12. Stockage**

Entreposer l'appareil et ses accessoires dans un lieu sombre, sec et à l'abri du gel. En outre, ce lieu doit être hors de portée des enfants. La température de stockage optimale se situe entre 5 °C et 30 °C.

Conservé l'outil électrique dans l'emballage d'origine.

Recouvrir l'outil électrique afin de le protéger de la poussière ou de l'humidité.

**Conservé la notice d'utilisation à proximité de l'outil électrique.**

**13. Raccord électrique**

**Le moteur électrique installé est prêt à fonctionner une fois raccordé. Le raccordement correspond aux dispositions de la VDE et DIN en vigueur.**

**Le branchement au secteur effectué par le client ainsi que la rallonge électrique utilisée doivent correspondre à ces prescriptions.**

**Consignes importantes**

En cas de surcharge du moteur, ce dernier s'arrête de lui-même.

Après un temps de refroidissement (d'une durée variable), le moteur peut être remis en marche.

#### **Câble de raccordement électrique défectueux**

Des détériorations de l'isolation sont souvent présentes sur les câbles de raccordement électriques.

Les causes peuvent en être :

- Des points de pression, si les lignes de raccordement passent par des fenêtres ou interstices de portes.
- Des pliures dues à une fixation ou à un cheminement incorrects des câbles de raccordement.
- Des coupures si l'on roule sur les câbles.
- Des détériorations de l'isolation dues à un arrachement hors de la prise murale.
- Des fissures dues au vieillissement de l'isolation.

Des câbles de raccordement électriques endommagés de la sorte ne doivent pas être utilisés et, en raison de leur isolation défectueuse, et présente un danger de mort.

Vérifier régulièrement que les câbles de raccordement électriques ne sont pas endommagés.

Lors du contrôle, veiller à ce que la câble de raccordement ne soit pas connecté au réseau.

Les câbles de raccordement électriques doivent correspondre aux dispositions VDE et DIN en vigueur.

N'utilisez que des câbles de raccordement dotés du sigle H05VV-F.

L'inscription du type sur le câble de raccordement est obligatoire.

#### **Moteur à courant alternatif**

- La tension du réseau doit être de 230 V~.
- Les rallonges d'une longueur max. de 25 m doivent présenter une section de 1,5 mm<sup>2</sup>.

Les raccordements et réparations de l'équipement électrique doivent être réalisés par un électricien.

Pour toute question, veuillez indiquer les données suivantes :

- Type de courant du moteur
- Données figurant sur la plaque signalétique de la machine

## **14. Mise au rebut et recyclage**

L'appareil se trouve dans un emballage permettant d'éviter les dommages dus au transport. Cet emballage est une matière première et peut donc être réutilisé ultérieurement ou être réintroduit dans le circuit des matières premières. L'appareil et ses accessoires sont en matériaux divers, comme par ex. des métaux et matières plastiques. Éliminez les composants défectueux par le circuit d'élimination des déchets spéciaux. Renseignez-vous dans un commerce spécialisé ou auprès de l'administration de votre commune !

## **Ne jetez pas les appareils usagés avec les déchets ménagers!**







Ce symbole indique que conformément à la directive relative aux déchets d'équipements électriques et électroniques (2012/19/UE) et aux lois nationales, ce produit ne doit pas être jeté avec les déchets ménagers. Ce produit doit être remis à un centre de collecte prévu à cet effet. Le produit peut par exemple être retourné lors de l'achat d'un produit similaire ou être remis à un centre de collecte agréé pour le recyclage d'appareils électriques et électroniques usagés. En raison des substances potentiellement dangereuses souvent contenues dans les appareils électriques et électroniques usagés, la manipulation non conforme des appareils usagés peut avoir un impact négatif sur l'environnement et la santé humaine. Une élimination conforme de ce produit contribue en outre à une utilisation efficace des ressources naturelles. Pour plus d'informations sur les centres de collecte des appareils usagés, veuillez contacter votre municipalité, le service communal d'élimination des déchets, un organisme agréé pour l'élimination des déchets d'équipements électriques et électroniques ou le service d'enlèvement des déchets.

## 15. Dépannage

Panne	Cause possible	Remède
Le moteur ne fonctionne pas.	Moteur, câble du secteur ou fiche défectueuse. Fusibles grillés.	Faites contrôler la machine par un personnel spécialisé. Ne cherchez pas à réparer vous-même le moteur: cela pourrait être dangereux. Contrôlez les fusibles et remplacez-les si nécessaire.
Le moteur démarre lentement et n'atteint pas la vitesse de fonctionnement.	Basse tension d'alimentation. Enroulements endommagés. Condensateur grillé.	Demandez un contrôle de la tension disponible de la part de l'Organisme distributeur. Faites contrôler le moteur de la machine par un personnel spécialisé. Faites remplacer le condensateur par un personnel spécialisé.
Niveau sonore excessif du moteur.	Enroulements endommagés. Moteur défectueux.	Faites contrôler le moteur par un personnel spécialisé.
Le moteur ne développe pas toute sa puissance.	Les circuits de l'installation du secteur sont surchargés par l'éclairage, les services ou par d'autres moteurs.	Ne pas faire appel aux services ou à d'autres moteurs sur le même circuit auquel est relié la machine.
Le moteur surchauffe légèrement	Surcharge du moteur, refroidissement du moteur insuffisant	Éviter de surcharger le moteur en coupant, enlever la poussière du moteur afin d'assurer un refroidissement optimal du moteur
Capacité de découpage réduite au sciage	La lame de scie est trop petite (elle a été affûtée trop souvent)	Régler à nouveau la butée de fin de course du groupe de sciage
Sciage rêche ou sinué	Lame de scie usée, la forme des dents ne convient pas pour l'épaisseur du matériau	Affûter la lame de scie, ou la remplacer éventuellement par une lame adéquate
La pièce à usiner sort et/ou éclate.	Pression de découpage trop élevée, ou la lame de scie ne convient pas dans le cas présent	Utiliser une lame de scie adéquate

## Spiegazione dei simboli

L'utilizzo di simboli in questo manuale serve ad attirare la vostra attenzione sui possibili rischi. I simboli di sicurezza e le spiegazioni che li accompagnano devono essere perfettamente compresi. Le avvertenze in quanto tali non eliminano i rischi e non possono sostituire le misure atte a prevenire gli infortuni.

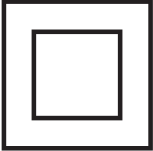
	<p>Prima della messa in esercizio leggete e osservate le istruzioni per l'uso e le avvertenze di sicurezza!</p>
	<p>Portate cuffie antirumore!</p>
	<p>Mettete una maschera antipolvere!</p>
	<p>Indossate gli occhiali protettivi!</p>
	<p>Categoria di protezione II (doppio isolamento)</p>
<p><b>⚠ ATTENZIONE!</b></p>	<p>Nelle presenti istruzioni per l'uso i punti riguardanti la sicurezza sono contrassegnati dal seguente simbolo.</p>



<b>Indice:</b>	<b>Pagina:</b>
1. Introduzione.....	52
2. Descrizione dell'apparecchio .....	52
3. Prodotto ed accessori in dotazione.....	52
4. Utilizzo conforme.....	52
5. Avvertenze per la sicurezza .....	53
6. Caratteristiche tecniche.....	57
7. Prima della messa in funzione .....	58
8. Impostazioni .....	58
9. Messa in funzione .....	59
10. Trasporto .....	61
11. Pulizia e manutenzione .....	61
12. Conservazione .....	62
13. Ciamento elettrico .....	62
14. Smaltimento e riciclaggio .....	63
15. Risoluzione dei guasti .....	63

## 1. Introduzione

### Fabbricante: scheppach

Fabrikation von Holzbearbeitungsmaschinen GmbH  
Günzburger Straße 69  
D-89335 Ichenhausen

### Egregio cliente,

Le auguriamo un piacevole utilizzo del Suo nuovo apparecchio.

### Avvertenza:

Ai sensi della legge sulla responsabilità dei prodotti attualmente in vigore, il fabbricante non è responsabile per eventuali danni che si dovessero verificare a questa apparecchiatura o a causa di questa in caso di:

- utilizzo improprio,
- inosservanza delle istruzioni per l'uso,
- riparazioni effettuate da specialisti terzi non autorizzati,
- installazione e sostituzione di ricambi non originali,
- utilizzo non conforme,
- avaria dell'impianto elettrico in caso di inosservanza delle disposizioni in materia elettrica e delle norme VDE 0100, DIN 57113 / VDE0113.

### Da osservare:

Prima del montaggio e della messa in funzione, leggere tutto il testo delle istruzioni per l'uso.

Le presenti istruzioni per l'uso le consentono di conoscere l'utensile e di sfruttare le sue possibilità d'impiego conformi.

Le istruzioni per l'uso contengono avvertenze importanti su come utilizzare l'utensile in modo sicuro, corretto ed economico e su come evitare i pericoli, risparmiare sui costi di riparazione, ridurre i tempi di inattività ed aumentare l'affidabilità e la durata dell'utensile.

Oltre alle disposizioni di sicurezza contenute nelle qui presenti istruzioni per l'uso, è necessario altresì osservare le norme in vigore nel proprio Paese per l'utilizzo dell'utensile.

Conservare le istruzioni per l'uso vicino all'utensile, protette da sporcizia e umidità in una copertina di plastica. Esse devono essere attentamente lette e scrupolosamente osservate da tutti gli operatori prima di iniziare il lavoro.

Sull'utensile possono lavorare soltanto persone che sono state istruite sul suo uso e sui pericoli ad esso collegati. L'età minima richiesta per gli operatori deve essere assolutamente rispettata.

Oltre agli avvisi di sicurezza contenuti nelle presenti istruzioni per l'uso e alle disposizioni speciali in vigore nel proprio Paese, devono essere rispettate le regole tecniche generalmente riconosciute per l'esercizio di macchine di lavorazione del legno.

Non ci assumiamo alcuna responsabilità in caso di incidenti o danni dovuti al mancato rispetto delle presenti istruzioni e delle avvertenze di sicurezza.

## 2. Descrizione dell'apparecchio (Fig. A - M)

1. Connettore dell'estrattore
2. Scala profondità di taglio
3. Impugnatura anteriore
4. Impugnatura
5. Impugnatura anteriore
6. Scala per il quartabuono
7. Vite di regolazione profondità di taglio
8. Interruttore accensione/spegnimento
9. Vite di regolazione del binario di guida
10. Dispositivo antiribaltamento
11. Motore
12. Piastra di guida
13. Vite di regolazione 90 gradi
14. Vite di regolazione bisellatura
15. Lama della sega
16. Coltello divisore
17. Vite di regolazione del coltello divisorio
18. Blocco alberi
19. Vite di serraggio della lama della sega
20. Flangia esterna
21. Barra di guida 700 mm (2 x)
22. Giunto di collegamento delle guide

## 3. Prodotto ed accessori in dotazione

- 1x sega ad immersione
- 2x binario di guida 700 mm
- 1x dispositivo di giunzione binari
- 1x protezione ribaltamento
- 1 x Chiave a brugola 5 mm
- Traduzione dalle istruzioni d'uso originali

## 4. Utilizzo conforme

Secondo le disposizioni, le seghe ad affondamento sono adatte per il taglio di legno, materiali legnosi e plastica.

Questa macchina è stata progettata per essere utilizzata esclusivamente da persone competenti o personale specializzato.

È consentito utilizzare solo lame (lame HM o CV) adatte per la macchina. Non è consentito utilizzare lame HSS e dischi da taglio di nessun tipo.

Tutte le altre applicazioni sono espressamente escluse e devono essere considerate come non conformi. Il produttore o rivenditore non si assume nessuna responsabilità per lesioni, perdite o danni dovuti all'uso non conforme allo scopo previsto o all'uso scorretto.

Possibili esempi di uso improprio o non corretto includono i seguenti:

- utilizzo della sega ad immersione per scopi diversi da quelli previsti;
- inosservanza delle avvertenze e della segnaletica di sicurezza, nonché delle istruzioni di montaggio, funzionamento, manutenzione e pulizia contenute nelle presenti istruzioni per l'uso;
- inosservanza di una qualsiasi delle disposizioni per l'utilizzo della sega ad immersione specifiche e/o generali relative alla prevenzione degli infortuni, alla tutela della salute o alla sicurezza tecnica;
- utilizzo di accessori e pezzi di ricambio non destinati alla sega ad immersione;
- modifiche apportate alla sega ad immersione;
- riparazione della sega ad immersione da parte di persone che non siano il produttore o uno specialista;
- utilizzo commerciale, artigianale o industriale della sega ad immersione;
- utilizzo o manutenzione della sega ad immersione da parte di persone che non hanno familiarità con l'uso della sega ad immersione e/o non comprendono i rischi connessi.

L'osservanza delle avvertenze sulla sicurezza, nonché le istruzioni di montaggio e le avvertenze sul funzionamento riportate nelle istruzioni d'uso, fanno integralmente parte dell'impiego regolamentare previsto.

Le persone, che usano o manutenzionano la sega, devono averne pratica ed essere al corrente degli eventuali pericoli incombenti.

Oltre a ciò ci si deve minutamente attenere alle norme sulla prevenzione degli infortuni.

Si devono osservare le ulteriori regole generali sugli ambiti medico-operativi e sulla sicurezza in campo tecnico.

I cambiamenti effettuati alla sega esonerano il produttore da qualsiasi responsabilità ed escludono totalmente i danni rispettivamente risultanti.

Sebbene la sega venga regolamentarmente usata, non si possono interamente rendere nulli determinati, ulteriori fattori sulla eventualità di subire dei danni. Per via della costruzione e del complesso funzionale della sega si deve tenere conto delle seguenti avvertenze:

- contatto con la lama della sega nelle zone non coperte;
- contatto con la lama in funzione (lesioni da taglio);
- rimbalzo del pezzo da lavorare e delle parti del pezzo da lavorare in seguito a un uso improprio;
- rottura della lama;
- proiezione di parti difettose della lama in metallo duro;
- danni all'udito se non si utilizza la protezione acustica necessaria;

- lesioni agli occhi in caso di mancato uso degli occhiali di sicurezza;
- danni alla salute in caso di mancato uso della necessaria mascherina antipolvere;
- emissioni nocive di polveri di legno, in caso di utilizzo in ambienti chiusi..

Tenete presente che i nostri apparecchi non sono stati costruiti per l'impiego professionale, artigianale o industriale. Non ci assumiamo alcuna garanzia quando l'apparecchio viene usato in imprese commerciali, artigianali o industriali, o in attività equivalenti.

## 5. Avvertenze per la sicurezza

**Indicazioni generali di sicurezza per gli attrezzi elettrici.**

**⚠ AVVISO: Leggere tutte le indicazioni di sicurezza, le istruzioni, le illustrazioni e i dati tecnici dei quali è dotato questo attrezzo elettrico.** L'inosservanza delle seguenti istruzioni può provocare scosse elettriche, incendi e/o lesioni gravi.

**Conservare tutte le indicazioni e le istruzioni per ulteriore consultazione.**

Il termine "attrezzo elettrico" utilizzato nelle indicazioni di sicurezza si riferisce ad attrezzi elettrici alimentati dalla rete (con cavo di rete) e ad attrezzi elettrici funzionanti a batteria (senza cavo di rete).

### 1. Sicurezza sul posto di lavoro

- Tenere la zona di lavoro pulita e ben illuminata.** Zone di lavoro disordinate e non illuminate potrebbero provocare infortuni.
- Non lavorare con l'attrezzo elettrico in aree a rischio di esplosione, nelle quali si trovino fluidi, gas o polveri infiammabili.** Gli attrezzi elettrici generano scintille che possono infiammare la polvere o i vapori.
- Tenere i bambini e le altre persone distanti durante l'utilizzo dell'attrezzo elettrico.** In caso di deviazione, si potrebbe perdere il controllo dell'attrezzo elettrico.

### 2. Sicurezza elettrica

- Il connettore dell'attrezzo elettrico deve essere adatto per la presa di corrente, e non deve essere assolutamente modificato. Non utilizzare adattatori con gli attrezzi elettrici con collegamento a terra.** Il rischio di scossa elettrica si riduce se si utilizzano spine non modificate e prese di corrente adatte.
- Evitare il contatto tra il corpo e le superfici che scaricano a terra, come ad es. tubi, elementi riscaldanti, fornelli e frigoriferi.** Sussiste un rischio elevato di scarica elettrica, se il proprio corpo è a potenziale di terra.

- c) **Conservare gli attrezzi elettrici al riparo da pioggia o umidità.** La penetrazione di acqua in un attrezzo elettrico aumenta il rischio di scarica elettrica.
  - d) **Non utilizzare in modo scorretto il cavo di collegamento per trasportare e appendere l'attrezzo elettrico o per estrarre la spina dalla presa. Tenere il cavo di collegamento lontano da calore, olio, spigoli appuntiti o parti in movimento.** Il rischio di scossa elettrica aumenta se si utilizzano cavi di collegamento danneggiati o aggrovigliati.
  - e) **Quando si lavora all'aperto con un attrezzo elettrico, utilizzare soltanto un cordone di prolunga indicato anche per l'uso in ambienti esterni.** L'impiego di un cordone di prolunga idoneo all'uso in ambienti esterni riduce il rischio di scossa elettrica.
  - f) **Se non è possibile evitare di utilizzare l'attrezzo elettrico in un ambiente umido, utilizzare un interruttore differenziale.** L'impiego di un interruttore differenziale riduce il rischio di scossa elettrica.
- 3. Sicurezza delle persone**
- a) **Essere vigili, prestare attenzione a quello che si fa e procedere in modo ragionevole quando si lavora con un attrezzo elettrico. Non utilizzare l'attrezzo elettrico quando si è stanchi o sotto l'effetto di droghe, alcool o medicinali.** Un momento di disattenzione durante l'uso dell'attrezzo elettrico può causare lesioni gravi.
  - b) **Indossare dispositivi di protezione individuale e, sempre, occhiali protettivi.** Indossare dispositivi di protezione individuale, quali maschera antipolvere, calzature di sicurezza antiscivolo, elmetto di sicurezza o otoprotettori, a seconda del tipo di utilizzo dell'attrezzo elettrico, riduce il rischio di lesioni.
  - c) **Evitare una messa in funzione accidentale. Accertarsi che l'attrezzo elettrico sia spento prima di collegarlo all'alimentazione elettrica e/o all'accumulatore, o prima di sollevarlo o trasportarlo.** Se durante il trasporto dell'attrezzo elettrico si tiene il dito sull'interruttore o se si collega l'attrezzo elettrico già acceso alla corrente elettrica, possono verificarsi incidenti.
  - d) **Rimuovere eventuali strumenti di regolazione o chiavi inglesi prima di accendere l'attrezzo elettrico.** Un attrezzo elettrico o una chiave che si trova all'interno di una parte dell'attrezzo elettrico in rotazione può provocare lesioni.
  - e) **Evitare una postura anomala. Accertarsi che la posizione sia sicura e mantenere sempre l'equilibrio.** In questo modo è possibile controllare in modo migliore l'attrezzo elettrico in situazioni impreviste.

- f) **Indossare abbigliamento adeguato. Non indossare indumenti larghi o gioielli. Tenere capelli e capi d'abbigliamento lontani dalle parti in movimento.** Vestiti larghi, gioielli o capelli lunghi possono impigliarsi nelle parti in movimento.
- g) **Se si possono installare dispositivi di aspirazione e raccolta della polvere, collegarli e utilizzarli correttamente.** L'utilizzo di un sistema di aspirazione della polvere può ridurre i rischi dovuti alla polvere stessa.
- h) **Fare in modo di non trovarsi in condizioni di pericolo e tenere conto delle regole di sicurezza per gli attrezzi elettrici anche nel caso in cui, dopo vari utilizzi dell'attrezzo elettrico, sia stata acquisita una certa familiarità.** Maneggiare l'attrezzo senza fare attenzione può causare gravi lesioni nel giro di pochi secondi.

#### **4. Utilizzo e manipolazione dell'attrezzo elettrico**

- a) **Non sovraccaricare l'attrezzo elettrico. Utilizzare l'attrezzo elettrico adatto al lavoro eseguito.** Con l'attrezzo elettrico adatto, si lavora meglio e con maggior sicurezza mantenendosi entro il campo di potenza specificato.
- b) **Non utilizzare attrezzi elettrici con interruttore difettoso.** Un attrezzo elettrico che non si riesce più ad accendere o spegnere è pericoloso e deve essere riparato.
- c) **Estrarre la spina dalla presa e/o rimuovere l'accumulatore estraibile prima di impostare i parametri dell'apparecchio, di sostituire parti degli attrezzi ausiliari o di riporre l'attrezzo elettrico.** Questa precauzione impedisce l'avvio accidentale dell'attrezzo elettrico.
- d) **Conservare gli attrezzi elettrici non utilizzati fuori dalla portata dei bambini. Non lasciare che l'attrezzo elettrico venga utilizzato da chi non ha dimestichezza nel suo uso o non ha letto le presenti istruzioni.** Gli attrezzi elettrici sono pericolosi se utilizzati da persone inesperte.
- e) **Conservare gli attrezzi elettrici e l'attrezzo ausiliario con la massima cura. Controllare che i componenti mobili funzionino in modo impeccabile e non si blocchino; verificare che non ci siano componenti rotti o danneggiati che possano influenzare il funzionamento dell'attrezzo elettrico. Fare riparare i componenti danneggiati prima dell'utilizzo dell'attrezzo elettrico.** Molti infortuni sono dovuti a una scorretta manutenzione degli attrezzi elettrici.
- f) **Conservare gli utensili di taglio affilati e puliti.** Utensili di taglio con bordi affilati e sottoposti ad una manutenzione accurata si bloccano con una frequenza minore e sono più agevoli da controllare.

g) **Utilizzare l'attrezzo elettrico, gli accessori, gli attrezzi ausiliari etc. attenendosi alle istruzioni. e prendendo in considerazione le condizioni operative e l'attività da svolgere.** Un utilizzo degli attrezzi elettrici per applicazioni diverse da quelle previste può comportare situazioni pericolose.

h) **Mantenere le maniglie e le relative superfici asciutte, pulite e libere da olio e grasso.** Maniglie e superfici della maniglia scivolose non permettono un comando e un controllo dell'attrezzo elettrico sicuri in situazioni imprevedibili.

## 5. Riparazioni

a) **Far riparare l'attrezzo elettrico soltanto da personale specializzato e qualificato e solo utilizzando pezzi di ricambio originali.** In questo modo si garantisce il costante funzionamento sicuro dell'attrezzo elettrico.

### Indicazioni di sicurezza per tutte le seghe

a) **⚠ PERICOLO: Tenere le mani lontane dalla zona di lavoro della sega e della lama. Con la mano libera afferrare l'impugnatura supplementare oppure l'alloggiamento del motore.** Se si usano entrambe le mani per afferrare la sega a disco, queste non possono essere ferite dalla lama stessa.

b) **Non mettere le mani sotto il pezzo in lavorazione.** La calotta protettiva non può proteggere l'operatore dalla lama al di sotto del pezzo in lavorazione.

c) **Adeguare la profondità di taglio allo spessore del pezzo in lavorazione.** Al di sotto del pezzo in lavorazione la lama dovrebbe essere visibile per un tratto inferiore all'intera altezza di un dente.

d) **Non tenere mai con la mano o sopra una gamba il pezzo da tagliare. Fissare il pezzo in lavorazione sopra un piano di appoggio stabile.** È importante fissare bene il pezzo in lavorazione, in modo da ridurre al minimo il rischio che entri in contatto con il corpo dell'operatore, la lama della sega si blocchi o si perda il controllo della macchina.

e) **Quando si eseguono lavori durante i quali è possibile che l'utensile da taglio entri in contatto con linee elettriche nascoste o con il cavo dell'apparecchiatura stessa, tenere quest'ultima soltanto dalle impugnature isolate.** Il contatto con una linea elettrica sotto tensione trasferisce la tensione anche ai componenti metallici dell'utensile, provocando così una scossa elettrica.

f) **Quando si eseguono tagli longitudinali, utilizzare sempre un riscontro oppure una guida per profili dritta.** In questo modo si ottiene una maggiore precisione di taglio e si riducono le possibilità che la lama si blocchi.

g) **Utilizzare sempre lame di misura corretta e foro di inserimento adatto (es. a stella o rotondo).** Lame che non siano adatte per componenti di montaggio funzionano in modo irregolare e portano ad una perdita del controllo della macchina.

h) **Non utilizzare mai flange di bloccaggio lama né viti danneggiate o errate.** Le flange di bloccaggio della lama e le viti sono state realizzate specificamente per la sega in dotazione, in modo da ottenere prestazioni ottimali e sicurezza di funzionamento.

i) **Indossare un equipaggiamento di protezione adatto:** protezioni acustiche, occhiali protettivi, mascherina antipolvere in caso di lavorazioni che ne causano la formazione, guanti protettivi per materiali grezzi e per la sostituzione degli utensili.

### Altre indicazioni di sicurezza per tutte le seghe

Cause e prevenzione del contraccolpo per l'operatore:

- Un contraccolpo rappresenta una reazione inattesa di una lama che resta agganciata, bloccata o male allineata, e che fa sì che la sega, fuoriuscendo dal pezzo in lavorazione, possa spostarsi in modo incontrollato in direzione dell'operatore.
- Quando la lama resta agganciata o bloccata nella fessura della lama stessa, si arresta e la forza del motore respinge l'apparecchiatura in direzione dell'operatore.
- Se la lama viene sottoposta a torsione all'interno del taglio oppure è allineata in modo errato, è possibile che i denti della zona posteriore della lama si aggancino alla superficie del pezzo in lavorazione: ciò fa sì che la lama fuoriesca dalla fessura e venga spinta all'indietro in direzione dell'operatore.

Un contraccolpo rappresenta la conseguenza di un utilizzo errato o scorretto della sega. Può essere evitato ricorrendo ad adeguate misure precauzionali, come di seguito specificato.

a) **Tenere la sega con entrambe le mani, portando le braccia in una posizione tale da poter contrastare la forza del contraccolpo. Tenersi sempre di lato rispetto alla lama della sega e non portare mai la lama in linea con il corpo.** In caso di contraccolpo, la sega circolare può saltare in avanti, ma è possibile che gli operatori siano in grado di contrastare la forza del contraccolpo se vengono presi i provvedimenti adatti.

b) **Se la lama della sega si incastra o il lavoro si interrompe, rilasciare l'interruttore ON/OFF e tenere la sega nel materiale finché la lama si arresta completamente. Non cercare mai di estrarre la sega dal pezzo in lavorazione o di tirarla indietro fintanto che la lama è in movimento, in quanto ciò potrebbe provocare un contraccolpo.** Individuare e rimuovere la causa dell'incastro della lama.



- c) **Se si intende riavviare una sega bloccata in un pezzo in lavorazione, centrare la lama nella fessura della sega e verificare che i denti della lama non siano conficcati nel pezzo.** Se la lama si blocca, è possibile che fuoriesca dal pezzo in lavorazione o che provochi un contraccolpo al riavvio dell'utensile.
- d) **Sostenere i pannelli di grandi dimensioni, in modo da ridurre i rischi di un contraccolpo provocato dal blocco della lama della sega.** I pannelli di grandi dimensioni possono flettersi a causa del loro stesso peso. È necessario sostenere i pannelli su entrambi i lati oltre che in prossimità della fessura della sega e del bordo.
- e) **Non utilizzare lame non affilate o danneggiate.** Lame con denti non affilati o mal allineati possono provocare - a causa di una fessura della sega di dimensioni troppo ridotte - una maggiore usura, il bloccaggio della lama ed eventuali contraccolpi.
- f) **Prima di procedere al taglio, fissare le registrazioni relative alla profondità e all'angolo di taglio.** Se le registrazioni si modificano durante il taglio del materiale, la lama può bloccarsi causando un contraccolpo.
- g) **Prestare particolare attenzione nei tagli ad affondamento in pareti o settori non visibili.** Durante le operazioni di taglio, la lama che affonda nel materiale può bloccarsi se incontra oggetti nascosti, causando così un contraccolpo.

#### Indicazioni di sicurezza per sega ad immersione

- a) **Prima dell'uso, controllare il corretto funzionamento della cappa di protezione. Non utilizzare la sega nel caso in cui la calotta protettiva non si possa muovere liberamente e non si chiuda subito. Non bloccare o legare mai la cappa di protezione, poiché la lama non sarebbe protetta.** Nel caso in cui la sega dovesse cadere inavvertitamente sul pavimento, è possibile che la calotta protettiva si pieghi a causa dell'urto. Accertarsi che la calotta protettiva si sposti liberamente e che, con qualsiasi angolo e profondità di taglio, non venga in contatto con altre parti della macchina.
- b) **Controllare le condizioni e la funzione della molla per la cappa di protezione. Prima dell'uso, se la cappa di protezione e la molla non funzionano correttamente, far controllare l'apparecchiatura.** Parti danneggiate, depositi collosi o trucioli accumulati possono essere la causa di un funzionamento non immediato della cappa di protezione.
- c) **Durante il taglio ad affondamento, che non deve essere effettuato ad angolo retto, fissare la base della sega in modo che non scivoli.** Uno spostamento laterale può provocare il bloccaggio della lama e causare quindi un contraccolpo.

- d) **Non riporre la sega sul banco di lavoro né sul pavimento senza che la cappa di protezione copra la lama.** Se la lama non è protetta ed in movimento, la sega si sposterà in direzione contraria alla direzione di taglio, tagliando ciò che si trova sul suo cammino. Tenere presente il tempo di post-funzionamento della sega.

#### Ulteriori indicazioni di sicurezza per tutte le seghe con coltello divisore

- a) **Utilizzare il giusto coltello divisore per la lama della sega impiegata.** Il coltello divisore deve essere più spesso della lama ma più sottile dell'ampiezza dei denti della sega.
- b) **Regolare il coltello divisore come descritto in queste istruzioni per l'uso.** Una potenza, posizione o allineamento errati possono essere la causa per cui il coltello divisore non riesce a evitare efficacemente un kick back.
- c) **Utilizzare sempre il coltello divisore eccetto che nei tagli "a tuffo".** Montare il coltello divisore subito dopo aver praticato un taglio "a tuffo". Il coltello divisore disturba durante un taglio "a tuffo" e può causare un kick back.
- d) **Il coltello divisore deve trovarsi nel vano sega per poter funzionare correttamente.** Nei tagli corti il coltello divisore non evita efficacemente un kick back.
- e) **Non azionare la sega con coltello divisore piegato.** Una piccola deformazione può già rallentare la chiusura del coperchio di protezione.

#### Ulteriori indicazioni di sicurezza

- Non utilizzare dischi abrasivi.
- Assicurarsi che il coltello divisore sia regolato in modo tale che la distanza fino alla dentatura della lama della sega non superi i 5 mm e che la dentatura stessa non superi di più di 3 mm l'angolo posteriore del coltello divisore
- Assicurarsi che il sistema di aspirazione della polvere funzioni come descritto in queste istruzioni.
- Portare una maschera protettiva. Indossare sempre la protezione per l'udito.
- Possono essere utilizzate solo le lame della sega raccomandate in queste istruzioni.
- Sostituire le lame della sega come descritto in queste istruzioni.
- Se il cavo di collegamento alla rete di questo apparecchio è danneggiato deve essere sostituito dal produttore, dal suo servizio clienti o da una persona parimenti qualificata, in modo da evitare dei pericoli.
- Utilizzare solo le lame della sega raccomandate, conformi al EN 847-1.
- Utilizzare solo lame della sega originali del produttore con numero identificativo Ø 160 mm, 160 x 20 x 2.4.

- Le lame della sega con numeri identificativi non corrispondenti a quelli indicati in queste istruzioni non possono essere utilizzate. Le lame della sega non possono essere fermate con una pressione laterale sul corpo base.
- Bisogna fare attenzione che la lama della sega sia montata saldamente e giri nel senso corretto.
- Afferrare l'apparecchio elettrico alle superfici con maniglie isolate, quando eseguite un lavoro durante il quale l'attrezzo d'impiego può incontrare dei cavi elettrici nascosti o il proprio cavo. Il contatto con un cavo in cui passa la corrente elettrizza anche i componenti metallici dell'apparecchio elettrico e causa una scossa elettrica.

**⚠ AVVISO!** Questo elettroutensile genera un campo magnetico durante l'esercizio. Tale campo può danneggiare impianti medici attivi o passivi in particolari condizioni. Per ridurre il rischio di lesioni serie o mortali, si raccomanda alle persone con impianti medici di consultare il proprio medico e il produttore dell'impianto medico prima di utilizzare l'elettroutensile.

#### Rischi residui

**La macchina è stata costruita secondo lo stato attuale della tecnica e conformemente alle regole di tecnica di sicurezza riconosciute. Tuttavia, durante il suo impiego, si possono presentare rischi residui.**

- Pericolo di natura elettrica a causa dell'utilizzo di cavi di alimentazione elettrica inadeguati.
- Inoltre, nonostante tutte le misure precauzionali adottate, possono comunque insorgere rischi residui non evidenti.
- I rischi residui possono essere minimizzati se si rispettano complessivamente le "Avvertenze di sicurezza", l'"Utilizzo conforme" e le istruzioni per l'uso.
- Non sovraccaricare la macchina inutilmente: una pressione eccessiva quando si sega danneggia rapidamente la lama, causando una riduzione delle prestazioni della macchina nella lavorazione e nella precisione del taglio.
- In caso di taglio di materiale plastico, si prega di utilizzare sempre morsetti: le parti da tagliare, devono sempre essere fissati tra i morsetti.
- Evitare le messe in funzione accidentali della macchina: quando si inserisce la spina nella presa di corrente non deve essere premuto il pulsante di accensione.
- Utilizzare l'utensile raccomandato nel presente manuale. In questo modo potrete ottenere le prestazioni ottimali della sega troncatrice.
- Tenere lontane le mani dalla zona di lavoro quando la macchina è in funzione.
- Prima di eseguire lavori di regolazione o manutenzione, rilasciare il pulsante di avvio e staccare la spina dalla presa di corrente.

## 6. Caratteristiche tecniche

Tensione di alimentazione (V/Hz)	230 - 240 ~ 50
Potenza di assorbimento (W)	1200
Categoria di protezione	II
Numero di giri a vuoto $n_0$ (min <sup>-1</sup> )	5500
Dimensioni della lama in carburo (mm)	∅ 160 x ∅ 20 x 2.4
Numero di denti	24 (premontata)
Spessore del coltello divisorio (mm)	2
Profondità di taglio max. 90° (mm)	55
Profondità di taglio max. 45° (mm)	45
Inclinazione	regolabile in maniera continua 0 - 45°
Connessione dell'aspirazione (mm)	∅ (interno) 35 / ∅ (esterno) 38
Peso (senza accessori) (kg)	4,9
Dimensioni La x Bu x H (mm)	340 x 260 x 235

Salvo cambiamenti tecnici!

#### Informazione relativa al rumore/alle vibrazioni

##### ⚠ AVVERTIMENTO! Pericolo per la salute!

Lavorare senza protezione acustica o indumenti protettivi può comportare danni alla salute.

- Durante il lavoro indossare una protezione dell'udito e dispositivi di protezione idonei..

Misurazioni in conformità alle norme EN 62841-2-5 & EN 62841-1. Il rumore sul posto di lavoro può superare gli 85 dB(A), in questo caso sono necessarie misure di protezione per l'utilizzatore (protezione acustica).

Livello di potenza sonora $L_{WA}$	106,6 dB(A)
Livello di pressione sonora $L_{pA}$	95,0 dB(A)
Incertezza $K_{wa/pA}$	3 dB(A)

I valori indicati sono valori di emissione di rumore e quindi non devono rappresentare simultaneamente i valori sicuri sul posto di lavoro. La correlazione tra i livelli di emissione e immissione non può portare in modo affidabile a stabilire se siano necessarie o meno ulteriori precauzioni.

I fattori che possono influenzare il rispettivo livello di immissione presenti sul luogo di lavoro includono le specifiche del posto di lavoro e dell'ambiente, la durata degli effetti e la presenza di altre fonti di rumore. Si ricorda di considerare anche eventuali differenze delle normative nazionali in materia dei valori consentiti sul posto di lavoro. Tuttavia, le informazioni di cui sopra consentono all'utente di effettuare una migliore valutazione del pericolo e del rischio.

Valore dell'emissione di vibrazioni ah (somma vettoriale di tre direzioni) e incertezza K rilevati secondo la norma EN 62841-2-5 & EN 62841-1:

#### Valore di emissione delle vibrazioni (su 3 assi)

Tipica vibrazione ponderata  $a_n$  = 5.72 m/s<sup>2</sup>  
 Incertezza K = 1.5 m/s<sup>2</sup>

### 7. Prima della messa in funzione

- Aprite l'imballaggio e togliete con cautela l'apparecchio dalla confezione.
- Togliete il materiale d'imballaggio e anche i fermi di trasporto / imballo (se presenti).
- Controllate che siano presenti tutti gli elementi forniti.
- Verificate che l'apparecchio e gli accessory non presentino danni dovuti al trasporto.
- Se possibile, conservate l'imballaggio fino alla scadenza della garanzia.

#### ⚠ ATTENZIONE!

**L'apparecchio e il materiale d'imballaggio non sono giocattoli! I bambini non devono giocare con sacchetti di plastica, film e piccoli pezzi! Sussiste pericolo di ingerimento e soffocamento!**

- Il disco della sega deve liberamente girarsi.
- Lavorando del legno prelaborato fare attenzione ai copri estranei, p.es. chiodi o viti ecc.
- Avanti di azionare l'interruttore di accensione/spengimento, assicurarsi che il disco della sega sia correttamente installato e che le parti mobili si muovino facilmente.
- Prima di collegare la segatrice, accertarsi che i dati sulla targhetta del modello corrispondano ai dati della rete elettrica disponibile.
- Collegare la macchina solo a una presa con messa a terra installata conformemente alle norme con un fusibile di almeno 16 A.

#### Collegamento alla rete elettrica

Controllate che l'impianto rete sul quale inserite la macchina sia collegato a terra come previsto dalle norme di sicurezza vigenti, e che la presa di corrente sia in buono stato.

Si ricorda all'utilizzatore che a monte dell'impianto rete deve essere presente una protezione magnetotermica atta a salvaguardare tutti i conduttori dai corto circuiti e dai sovraccarichi.

Tale protezione dovrà essere scelta anche in base alle caratteristiche elettriche della macchina riportate sul motore.

**Nota:** Il sistema elettrico della sega a immersione è dotato di un relè di sottotensione, il quale apre in maniera automatica il circuito quando la tensione scende al di sotto di una soglia minima prestabilita e previene il reset automatico delle funzioni della macchina quando la tensione ritorna ai livelli normali. Non allarmarsi nel caso in cui la macchina si fermi in maniera involontaria. Controllare che non si sia verificata una caduta di tensione nel sistema elettrico.

### 8. Impostazioni

#### ⚠ AVVERTENZA! Pericolo di lesioni! Scarica elettrica

Prima di eseguire qualsiasi operazione sulla macchina disinnestare sempre la spina dalla presa!

#### Regolazione della profondità di taglio (Fig. F)

La profondità di taglio può essere impostata da 0 a 55 mm.

Allentare le viti di regolazione della profondità di taglio (7) e impostare la profondità desiderata attraverso la scala (2) e stringere nuovamente le viti.

Ora è possibile premere l'aggregato sega verso il basso fino alla profondità di taglio impostata.

L'indicatore sulla scala (2) segnala la profondità di taglio senza la riga.

#### Regolazione dell'angolo di taglio da 0° a 45° (Fig. G)

L'ampiezza del quartabuono può essere regolata da 0° a 45°.

Svitare le viti di regolazione del giunto a quartabuono(14) su entrambi i lati.

Ruotare l'unità di taglio posizionandola secondo l'angolo desiderato (scala per il quartabuono (6)).

Serrare le viti di regolazione del giunto a quartabuono(14) su entrambi i lati.

**Nota:** La taratura dei due valori (0° e 45°) è eseguita dal produttore e può essere modificata presso un centro di Assistenza clienti.

### Sostituzione della lama (Fig. A-D, H, I)

#### **⚠ ATTENZIONE! Pericolo di lesioni! Utensile caldo e tagliente**

Non utilizzare utensili con punta affilata o difettosi!  
Indossare guanti protettivi.

#### **⚠ AVVERTENZA! Pericolo di lesioni! Scarica elettrica**

Prima di eseguire qualsiasi operazione sulla macchina disinnestare sempre la spina dalla presa!

1. Premere l'innesco dell'affondamento (3), portare la lama nella posizione prevista per la sua sostituzione (La vite di regolazione della profondità di taglio (7) deve essere regolata a 25 mm) e inserire la chiave a brugola nella vite di bloccaggio della lama (19).
2. Premere il blocco alberi (18) e ruotare la lama della sega (15) finché non va nella sua sede.
3. Tenere premuto il perno di bloccaggio (18) e svitare la vite di bloccaggio della lama (19) in senso antiorario, continuando a tenere la lama nella posizione prevista per la sua sostituzione.
4. Rimuovere la flangia esterna (20) e la lama della sega (15).

#### **⚠ ATTENZIONE! Pericolo di lesioni!**

Indossare guanti protettivi.

5. Riposizionare una nuova lama e la flangia (20).
6. Avvitare e stringere la vite di regolazione della lama della sega (19), tenere premuto il blocco degli alberi.
7. Riposizionare la sega ad affondamento nella sua posizione originale (0°).

### **Impostazione del coltello divisore (16) (Fig. A + K)**

Regolare la distanza della lama della sega (15) dal coltello divisore (16) dopo la sostituzione della lama della sega, o quando lo si ritiene necessario.

Mettere la lama della sega in posizione come per la sostituzione della lama.

Bloccare la vite di regolazione (17) con una chiave a brugola e impostare il coltello divisore (16) a un'altezza di 2-3 mm dalla lama della sega e stringere nuovamente la vite di regolazione (17).

### **Collegare il dispositivo di aspirazione**

**Non** è sufficiente un aspirapolvere domestico come dispositivo di aspirazione.

È possibile collegare al connettore dell'estrattore (1) un dispositivo di estrazione con un tubo flessibile del diametro di 38 mm (si consiglia un diametro di 38 mm in ragione del rischio inferiore di ostruzione).

#### **⚠ AVVERTENZA! Pericolo per la salute provocato dalle polveri**

Le polveri possono essere nocive alla salute. Per questo motivo non lavorate mai senza l'aspirazione. Quando aspirate polveri nocive alla salute osservate sempre le disposizioni nazionali..

## 9. Messa in funzione

#### **⚠ AVVERTIMENTO! Pericolo di lesioni!**

Un assemblaggio improprio della sega ad immersione può causare gravi lesioni.

- Prima di accendere la sega ad immersione, assicurarsi che la lama sia montata correttamente e che il movimento delle parti mobili sia scorrevole.

Dopo l'accensione della sega ad immersione e prima di eseguire il taglio, attendere che la lama (15) abbia raggiunto la sua massima velocità.

#### **Accensione e spegnimento della sega ad immersione**

- Per l'**accensione** della sega ad immersione usare l'interruttore di accensione/spegnimento (8). Il motore inizierà.
- Per spegnere l'**interruttore** on/off, disinserirlo (8).

Dopo aver eseguito le operazioni sopraelencate è possibile iniziare le operazioni di taglio.

#### **⚠ ATTENZIONE! Pericolo di lesioni!**

Tenere sempre lontano le mani dall'area di taglio e non avvicinarsi a quest'area mentre la macchina è in funzione.

### **Lavorazione con la macchina**

**⚠ ATTENZIONE!** Durante il lavoro rispettare tutte le avvertenze di sicurezza di cui sopra e le seguenti regole:

- Guidare l'utensile verso il pezzo in lavorazione soltanto a motore spento.
- Fissare sempre il pezzo in lavorazione in modo che non possa spostarsi durante la lavorazione.
- Spingere sempre in avanti l'utensile; non tirare indietro verso di sé in alcun caso.
- Utilizzando una velocità di avanzamento adeguata, evitate il surriscaldamento dei taglienti della lama e durante il taglio di materie plastiche evitate che la plastica si fonda.
- Usare sempre una maschera in caso di lavori che producono polvere.
- Impugnare la sega con entrambe le mani, una mano sull'impugnatura principale e l'altra sull'impugnatura anteriore.
- Con l'uso di una guida fissarla con morsetti da falegname.

- Assicurarsi che il cavo di alimentazione non si trovi in direzione del taglio.

### Taglio secondo la traccia

L'indicatore (Fig. G Pos. G1) nei tagli a 0° e 45° (senza binario di guida) mostra la progressione del taglio.

### Taglio di settori

1. Posizionare la macchina con la parte anteriore del piano di taglio sul pezzo.
2. Accendere la macchina con l'interruttore di accensione/ spegnimento (8).
3. Premere l'azionatore (3).
4. Premere la sega verso il basso per raggiungere la profondità di taglio.
5. Spingere allo stesso tempo la sega in avanti.
6. Al termine del taglio spegnere la macchina e portare a lama della sega verso l'alto.

### Taglio di particolari (tagli ad affondamento) (Fig. L - O)

⚠ **ATTENZIONE!** Per evitare contraccolpi, nei tagli a immersione osservare i seguenti suggerimenti:

- Tenere la macchina sempre con il bordo posteriore del piano di taglio contro un riscontro fermo.
- Quando si lavora con il binario di guida, appoggiare la macchina al dispositivo di eliminazione del contraccolpo (M2 / non incluso), che viene bloccato sul binario di guida..

### Procedura

1. Porre la sega sul pezzo in lavorazione.
2. Porre l'indicatore di taglio con la freccia posteriore (L1) sulla posizione contrassegnata.  
**Nota:** Le marcature (L1/L2/L3), lavorando con profondità di taglio massima e con il binario di guida, indicano i punti di taglio estremi della lama, avanti e indietro (Ø 160 mm).
3. Accendere la macchina e premere la sega verso il basso alla profondità di taglio impostata.
4. Spingere la sega in avanti finché l'indicatore di taglio (L3) non raggiunge il punto contrassegnato.
5. Al termine del taglio ad immersione portare la lama della sega verso l'alto e spegnere la sega.

### Dispositivo guida (Fig. E, M)

I binari di guida (21) permettono un taglio pulito e preciso e proteggono la superficie dai danni.

**Nota:** Per segare con il binario di guida impostare una profondità di taglio di 4,5 mm minore rispetto al valore di scala sulla macchina.

Per motivi di sicurezza il binario di guida deve essere fissato con morsetti da falegname (M1) (non incluso). Con la protezione contro il ribaltamento (10) si impedisce alla sega ad immersione durante il taglio e gli interventi di impostazione di ribaltarsi.

Il blocco battuta posteriore (M2 / non incluso) garantisce con l'immersione nel pezzo in lavorazione una guida sicura (non incluso).

Mediante il dispositivo di unione (22) è possibile fissare insieme 2 binari di guida e allungare quindi il taglio. Regolare il gioco della guida del supporto sul binario di guida con entrambe le viti di regolazione (9).

Con gli accessori disponibili è possibile effettuare tagli ad immersione, tagli angolari e lavori speciali.

Nell'utilizzare per la prima volta questa sega sul binario di guida opzionale, sarà necessario regolare lo scorrimento, per ridurre al minimo il movimento laterale sul binario di guida. Le camme regolabili (9) servono a tale scopo.

1. Posizionare la sega sul binario di guida.
2. Girare le camme (9) in senso antiorario finché non sono ben strette.
3. Poi leggermente in senso orario per lasciare un margine di movimento.
4. Tenendo i quadranti in posizione, bloccarli serrando le viti a testa cava esagonale al centro di ogni camma (chiave a brugola da 5 mm in dotazione con la macchina.)
5. Far scorrere la sega avanti e indietro lungo la guida assicurandosi che scivoli facilmente. Regolare nuovamente, se necessario.
6. In futuro potrebbero essere necessarie nuove regolazioni, a seconda dell'utilizzo della sega.

### Protezione schegge

Il binario di guida garantisce la protezione da schegge, che si possono produrre durante le prime operazioni di taglio.

1. Fissare il binario con morsetti da falegname su un pezzo di legno.
2. Regolare il gioco della guida sul binario con entrambe le viti di regolazione (9).
3. Impostare la sega ad immersione a una profondità di taglio di ca. 6 mm.
4. Posizionare la sega sull'estremità posteriore del binario.
5. Accendere la macchina, premendo verso il basso fino alla profondità di taglio impostata e tagliare senza abbassare la protezione schegge per tutta la lunghezza durante il corso del lavoro. Il bordo della protezione schegge corrisponde ora esattamente al bordo di taglio della lama della sega.

### Tagliare con la guida (Fig. A, B, E, M)

1. Posizionare la macchina nel binario della guida.
2. Accendere la macchina con l'interruttore di accensione/ spegnimento (8).
3. Premere l'azionatore (3).
4. Premere la sega verso il basso per raggiungere la profondità di taglio.

**Nota:** Al primo utilizzo il labbro di gomma viene segato e garantisce la protezione dalle schegge fino alla lama della sega.



5. Spingere allo stesso tempo la sega in avanti.
6. Al termine del taglio spegnere la macchina e portare la lama della sega verso l'alto.

#### Sega a immersione con binari di guida

1. Posizionare la sega sul binario della guida sul punto di taglio contrassegnato.
2. Fissare il blocco battuta posteriore o battuta (Accessorio non in dotazione) sul punto di taglio anteriore e posteriore sul binario della guida.
3. Accendere la macchina.
4. Premere la sega lentamente alla profondità di taglio impostata verso il basso e guidarla in avanti sul binario fino al punto di taglio anteriore.

#### Protezione ribaltamento

Per il taglio obliquo si consiglia di utilizzare la protezione per ribaltamento (accessorio non in dotazione). Questo evita che la macchina possa ribaltarsi lateralmente in posizione inclinata.

In questo modo è possibile evitare ferite corporee o danni alla macchina..

#### Dopo il taglio

1. Spegner prima la sega ad immersione e poi il sistema di aspirazione. La lama continua a girare ancora per un periodo di tempo.
2. Rimuovere i residui del taglio dal lama della sega solo quando la lama è di nuovo in posizione di riposo.
3. Scollegare la sega ad immersione dalla rete elettrica estraendo la spina dalla presa di corrente.
4. Lasciare raffreddare completamente la sega ad immersione.

#### Rimozione di materiale inceppato

##### ⚠ Avvertimento! Pericolo di lesioni!

In caso di utilizzo improprio della sega ad immersione, sussiste il rischio di gravi lesioni.

- Nel caso in cui la lama resti bloccata nel pezzo, o in caso di blocchi simili, spegnere immediatamente la sega ad immersione e scollegare il cavo di alimentazione dalla presa.
- Utilizzare guanti protettivi, non toccare la lama con le mani nude.

## 10. Trasporto

Spegnere l'elettrotensile prima del trasporto e scollegarlo dall'alimentazione elettrica.

Per il trasporto sollevarlo per mezzo dei sostegni intermedi.

Proteggere l'utensile elettrico da urti, colpi o forti vibrazioni, ad es. durante il trasporto in veicoli.

Mettere in sicurezza l'elettrotensile per evitare ribaltamenti e scivolamenti.

## 11. Pulizia e manutenzione

### ⚠ AVVERTIMENTO!

Prima di qualsiasi regolazione, riparazione o manutenzione, staccare la spina!

#### Misure di manutenzione generali

- Tenere sempre sgombre e pulite le aperture per l'aria di raffreddamento praticate nell'alloggiamento del motore.
- Per allontanare schegge e trucioli di legno dalla macchina, aspirarne le aperture.
- Pulire il dispositivo con un panno pulito o pulire soffiando con aria compressa a bassa pressione.
- Consigliamo di pulire l'apparecchio subito dopo ogni utilizzo.
- Pulire regolarmente il dispositivo con un panno umido e sapone. Non utilizzare detergenti o solventi; questi potrebbero corrodere le parti in plastica dell'apparecchio. Controllate che non penetri acqua all'interno del dispositivo.
- Per allungare la durata di vita dell'utensile oliare una volta al mese le parti rotanti. Non oliare il motore.

#### Spazzole di carbone

- In caso di sviluppo eccessivo di scintille, fare controllare le spazzole di carbone da un elettricista specializzato.

⚠ **ATTENZIONE!** Le spazzole di carbone possono essere sostituite solo da un elettricista specializzato.

### ⚠ AVVERTIMENTO!

In caso di utilizzo improprio della sega ad immersione, sussiste il rischio di gravi lesioni.

- Prima di eseguire qualsiasi operazione di pulizia e manutenzione, spegnerla sega ad immersione ed estrarre la spina dalla presa di corrente
- Indossare guanti protettivi adeguati quando si lavora sulla sega ad immersione.
- All'interno della sega ad immersione non sono presenti parti che possano essere riparate dall'utilizzatore. Non tentare mai di riparare da sé la sega ad immersione. Rivolgersi ad un esperto qualificato.

### ⚠ AVVERTIMENTO!

Durante il funzionamento, la lama può surriscaldarsi provocando ustioni.

Prima di pulire la lama, attendere sempre che si sia completamente raffreddata.

### ⚠ AVVISO!

Se l'acqua penetra nel corpo dell'apparecchio, può causare un corto circuito; la pulizia impropria può causare danni alla sega ad immersione.

- Non lavare la sega ad immersione e non spruzzarvi sopra getti d'acqua.



- Non immergere mai nell'acqua la sega ad immersione.
- Assicurarsi che l'acqua non possa infiltrarsi nel corpo della macchina.
- Non utilizzare detergenti aggressivi o utensili per pulizia taglienti o metallici quali coltelli, raschietti rigidi e simili. Essi potrebbero danneggiare le superfici.

1. Pulire la sega ad immersione subito dopo ogni uso.
2. Tenere tutti i dispositivi di sicurezza per quanto possibile puliti da polvere e sporco.
3. Strofinare la sega ad immersione con un panno pulito o soffiare con aria compressa a bassa pressione. Indossare gli occhiali di sicurezza quando si utilizza l'aria compressa.
4. In caso di sporco ostinato, utilizzare un panno umido e un po' di sapone.

**Nota:** La cura adeguata e regolare è importante non solo per un uso sicuro, ma aiuta anche a prolungare la durata di vita della sega ad immersione.

#### Sostituire il cavo di allacciamento

Se il cavo di alimentazione della sega ad immersione è deteriorato, dovrà essere sostituito dal produttore o dalla sua Assistenza Post-Vendita, oppure da una persona parimenti qualificata, in modo da evitare pericoli.

#### Controllo della Sega ad immersione

Controllare ad intervalli regolari lo stato della sega ad immersione. Controllare fra l'altro se:

- gli interruttori sono integri,
- gli accessori sono in perfetto stato,
- il cavo di alimentazione e la spina sono intatti,
- le fessure d'aerazione sono libere e pulite. Nel caso utilizzare una spazzola morbida o un pennello per pulirle.

**Nel caso in cui si notasse un danneggiamento, esso va fatto riparare da un'officina specializzata per evitare danneggiamenti.**

#### Informazioni sul Servizio Assistenza

Si deve tenere presente che le seguenti parti di questo prodotto sono soggette a un'usura naturale o dovuta all'uso ovvero che le seguenti parti sono necessarie come materiali di consumo.

Parti soggette ad usura \*: Spazzole al carbone, lama di sega

\* non necessariamente compreso tra gli elementi forniti!

## 12. Conservazione

Stoccare l'apparecchio e i relativi accessori in un luogo buio, asciutto e non soggetto a gelo, non accessibile ai bambini. La temperatura di stoccaggio ideale è compresa tra 5 e 30 °C.

Conservare l'elettrotroutensile nell'imballaggio originale.

Coprire l'elettrotroutensile per proteggerlo da polvere o umidità.

**Conservare le istruzioni per l'uso nei pressi dell'elettrotroutensile.**

## 13. Ciamento elettrico

**Il motore elettrico installato è collegato e pronto per l'esercizio. L'allacciamento è conforme alle disposizioni VDE e DIN pertinenti. L'allacciamento alla rete del cliente e il cavo di prolunga utilizzato devono essere conformi a tali norme.**

#### Avvertenze importanti

In caso di sovraccarico il motore si disinserisce automaticamente. Dopo un tempo di raffreddamento (dalla diversa durata) è possibile inserire nuovamente il motore.

#### Cavo di alimentazione elettrica difettoso

Sui cavi di alimentazione elettrica si verificano spesso danni all'isolamento.

Le cause possono essere le seguenti:

- PD Schiacciate, laddove i cavi di alimentazione vengono fatti passare attraverso finestre o interstizi di porte.
- Piegature a causa del fissaggio o della conduzione dei cavi stessi eseguiti in modo non appropriato.
- Tagli causati dal transito sui cavi di alimentazione.
- Danni all'isolamento causati dalle operazioni di distacco dalla presa a parete.
- Cricche a causa dell'invecchiamento dell'isolamento.

Tali cavi di alimentazione elettrica difettosi non possono essere utilizzati e rappresentano un pericolo mortale a causa dei danni all'isolamento.

Controllare regolarmente che i cavi di alimentazione elettrica non siano danneggiati. Assicurarsi che, durante tale controllo, il cavo di alimentazione non sia collegato alla rete elettrica.

I cavi di alimentazione elettrica devono essere conformi alle disposizioni VDE e DIN pertinenti. Utilizzare soltanto i cavi di alimentazione con la dicitura „H05VV-F“.

La stampa della denominazione del modello sul cavo di alimentazione è obbligatoria.

### Motore a corrente alternata

- La tensione di alimentazione deve essere di 230 V~ 50 Hz.
- I cavi di prolunga fino a 25 m di lunghezza devono avere una sezione di 1,5 millimetri quadrati.

Gli allacciamenti e le riparazioni all'impianto elettrico possono essere eseguiti soltanto da un elettricista qualificato.

In caso di domande indicare i seguenti dati:

- Tipo di corrente del motore
- Dati dell'etichetta identificativa della macchina

## 14. Smaltimento e riciclaggio

L'apparecchio si trova in una confezione per evitare i danni dovuti al trasporto. Questo imballaggio rappresenta una materia prima e può perciò essere utilizzato di nuovo o riciclato. L'apparecchio e i suoi accessori sono fatti di materiali diversi, per es. metallo e plastica. Consegnate i pezzi difettosi allo smaltimento di rifiuti speciali. Per informazioni rivolgetevi ad un negozio specializzato o all'amministrazione comunale!

### Non smaltire i dispositivi usati insieme ai rifiuti domestici!



Questo simbolo indica che il prodotto non deve essere smaltito con i rifiuti domestici come da direttiva per gli strumenti elettrici ed elettronici usati (2012/19/UE) e in base alle leggi nazionali. Questo prodotto deve essere consegnato presso un apposito centro di raccolta. Questo può essere eseguito ad es. restituendo il prodotto vecchio all'atto dell'acquisto di un prodotto simile o consegnandolo presso un centro di raccolta autorizzato al riciclaggio di strumenti elettrici ed elettronici usati. La gestione impropria di dispositivi usati può ripercuotersi negativamente sull'ambiente e sulla salute umana, a causa di sostanze potenzialmente pericolose spesso contenute negli strumenti elettrici ed elettronici. Uno smaltimento corretto del prodotto contribuisce inoltre a sfruttare in modo efficiente le risorse. Le informazioni sui centri di raccolta per dispositivi usati sono reperibili presso la propria amministrazione comunale, l'azienda municipalizzata per la nettezza urbana, un centro autorizzato allo smaltimento di strumenti elettrici ed elettronici usati o presso il servizio di nettezza urbana.

## 15. Risoluzione dei guasti

Anomalie	Possibile causa	Soluzione
Il motore non funziona	Motore, cavo rete o spina difettosi Fusibili bruciati	Fate controllare la macchina da personale specializzato. Non cercate di riparare da soli il motore: potrebbe essere pericoloso. Controllate i fusibili e sostituiteli se necessario.
Il motore parte lentamente o non raggiunge la velocità di funzionamento	Bassa tensione di alimentazione. Avvolgimenti danneggiati. Condensatore bruciato	Richiedete un controllo della tensione disponibile da parte dell'Ente erogatore. Fate controllare il motore della macchina da personale specializzato. Fate sostituire il condensatore da personale specializzato.
Eccessivo rumore del motore	Avvolgimenti danneggiati. Motore difettoso	Fate controllare il motore da personale specializzato.
Il motore non sviluppa la piena potenza	Circuiti dell'impianto rete sovraccaricati da luci, servizi o altri motori	Non utilizzate servizi o altri motori sullo stesso circuito al quale collegate la macchina.
Il motore si surriscalda facilmente	Sovraccarico del motore, raffreddamento insufficiente del motore	Evitare il sovraccarico del motore durante il taglio, rimuovere la polvere dal motore per garantire un raffreddamento ottimale
Potenza di taglio ridotta durante le operazioni di segatura	Lama troppo piccola (affilata troppo spesso)	Regolare nuovamente la battuta di fine corsa del gruppo sega
Il taglio della lama è grossolano o ondulato	Lama smussata, forma dei denti non idonea per lo spessore del materiale	Affilare nuovamente la lama o inserirne una adeguata
Il pezzo si rompe o si scheggia	Pressione di taglio troppo alta o lama non idonea per questo impiego	Inserire una lama idonea

## Verklaring van de symbolen op het toestel

Het gebruik van symbolen in deze handleiding moet uw aandacht vestigen op eventuele risico's. De veiligheidssymbolen en verklaringen die hierbij gepaard gaan, moeten exact worden begrepen. De waarschuwingen zelf voorkomen geen risico's en kunnen de juiste maatregelen betreffende ongevallenpreventie niet vervangen.

	<p>Lees voor ingebruikname de bedieningsinstructies en veiligheidsinstructies!</p>
	<p>Draag een gehoorbeschermer!</p>
	<p>Draag een stofmasker!</p>
	<p>Draag een veiligheidsbril!</p>
	<p>Bescherming klasse II (Dubbele isolatie)</p>
<p><b>⚠ WAARSCHUWING!</b></p>	<p>In deze handleiding hebben wij de onderdelen die te maken hebben met uw veiligheid met het volgende symbool aangeduid</p>

**Inhoudsopgave:**
**Pagina:**

1.	Inleiding .....	66
2.	Beschrijving van het toestel.....	66
3.	Omvang van de levering.....	66
4.	Reglementair gebruik .....	66
5.	Veiligheidsvoorschriften .....	67
6.	Technische gegevens.....	71
7.	Vóór ingebruikneming .....	72
8.	Aanpassen .....	72
9.	Inbedrijfstelling .....	73
10.	Transport .....	75
11.	Onderhoud en reiniging.....	75
12.	Opslag .....	76
13.	Elektrische aansluiting .....	76
14.	Afvalverwijdering en recyclage .....	77
15.	Troubleshooting .....	77

## 1. Inleiding

### Producent: scheppach

Fabrikation von Holzbearbeitungsmaschinen GmbH  
Günzburger Straße 69  
D-89335 Ichenhausen

### Geachte klant,

Wij wensen u een prettige en succesvolle werkervaring toe met uw nieuwe Scheppach-machine.

### Advies:

Volgens de van toepassing zijnde wet voor productaansprakelijkheid is de producent van dit apparaat niet aansprakelijk voor schade die ontstaat door of door middel van dit apparaat in geval van:

- Onjuist gebruik,
- Niet-naleving van de gebruiksinstructies,
- Reparaties door derden, niet-erkende getrainde werklui,
- Installatie en vervanging van niet-originele reserveonderdelen,
- Ongepast gebruik, falen van het elektronisch systeem ten gevolge van niet-naleving van de elektrische specificaties en de VDE 0100, DIN 57113 / VDE 0113 voorschriften.

### Aanbevelingen:

Lees de volledige handleiding voor de montage en besturing van het apparaat.

Deze handleiding is bedoeld om het gebruik van het apparaat gemakkelijker te maken voor u en om vertrouwd te geraken met het gebruik van het apparaat. De handleiding bevat belangrijke nota's over hoe veilig, goed en economisch gebruik te maken van uw apparaat, en over hoe u gevaar kan vermijden, reparatiekosten kan besparen, downtime kan verminderen en de betrouwbaarheid en levensduur van uw apparaat kan vergroten.

Bovenop de veiligheidsvoorschriften in deze handleiding, moet u ook voldoen aan de geldende voorschriften van uw land in verband met het gebruik van het apparaat.

Plaats de gebruiksaanwijzing in een doorzichtig plastic map om deze te beschermen tegen vuil en vocht, en bewaar ze in de nabijheid van het apparaat. De instructies moeten gelezen en nauw gevolgd worden door iedereen vooraleer het apparaat te gebruiken. Enkel getrainde personen die op de hoogte gebracht zijn van de mogelijke gevaren en risico's mogen het apparaat gebruiken. De vereiste minimumleeftijd moet worden voldaan.

Als aanvulling op de veiligheidsvoorschriften in deze handleiding en de speciale voorschriften van uw land, moeten ook de algemeen erkende technische regels voor het gebruik van houtverwerkende apparaten in acht genomen worden.

Wij zijn niet aansprakelijk voor ongevallen of schade die te wijten zijn aan niet-naleving van deze handleiding en van de veiligheidsinstructies.

## 2. Beschrijving van het toestel (afb. A - M)

1. Afzuigaansluiting
2. Schaal voor de diepte van de snede
3. Inval-trekker
4. Handgreep
5. Voorste handgreep
6. Schaalverdeling voor de verstekhoek
7. Stelschroef voor de diepte van de snede
8. Aan / uit schakelaar
9. Verstelschroef voor de geleiderail
10. Kantelbeveiliging
11. Motor
12. Bodemplaat
13. 90 graden verstelschroef
14. Schroef voor verstek-instelling
15. Zaagblad
16. Splijtwig
17. Schroef voor splijtwig
18. Werkstukklemmechanisme
19. Zaagblad, borgschroef
20. Externe flens
21. Geleiderails a' 700 mm (2 stuks)
22. Railverbinding

## 3. Omvang van de levering

- 1 stuk Inval-cirkelzaagmachine
- 2 stuks Geleiderails a' 700 mm
- 1 stuk Railverbinding
- 1 stuk Kantelbeveiliging
- 1 stuk inbussleutel 5 mm
- Gebruiksaanwijzing

## 4. Reglementair gebruik

De invalcirkelzagen zijn conform beoogd gebruik voorzien voor het zagen van hout, houtachtige grondstoffen, alsook kunststoffen.

Dit elektrisch gereedschap is uitsluitend bestemd en toegestaan voor het gebruik door geïnstrueerde personen of vakpersoneel.

Er mogen uitsluitend voor de machine geschikte zaagbladen (HM- of CV-zaagbladen) worden gebruikt. HSS-zaagbladen en diamantslijpschijven, ongeacht het type, mogen niet worden gebruikt.

Alle overige toepassingen zijn uitdrukkelijk uitgesloten en gelden als niet volgens de voorschriften.

De fabrikant of dealer kan niet aansprakelijk worden gesteld voor letsel, verlies of schade die door gebruik of onjuist gebruik ontstaat.

Mogelijke voorbeelden voor niet beoogd gebruik of onjuist gebruik zijn:

- Gebruik van de invalcirkelzaag voor andere doeleinden als waarvoor deze bestemd is;
- Het niet in acht nemen van de veiligheidsvoorschriften en onderhoud alsook de montage-, bedrijfs- en onderhouds- en reinigingsaanwijzingen die in deze gebruikshandleiding zijn opgenomen;
- Het niet in acht nemen van eventuele voor het gebruik van invalcirkelzagen specifieke en/of algemeen geldende ongevalpreventie-, arbeidsmedische of veiligheidstechnische voorschriften;
- Gebruik van accessoires en reserveonderdelen die niet bestemd zijn voor de invalcirkelzaag;
- Wijzigingen aan de invalcirkelzaag;
- Reparatie van de invalcirkelzaag door een andere dan de fabrikant of vakkracht;
- Bedrijfsmatige, ambachtelijke of industrieel gebruik van de invalcirkelzaag;
- Bediening of onderhoud van de invalcirkelzaag door personen die niet bekend zijn met de omgang van de invalcirkelzaag en/of die de hieraan verbonden gevaren niet begrijpen.

Het naleven van de veiligheidsvoorschriften alsmede van de montage-instructies en aanwijzingen aangaande de werking vermeld in deze handleiding maakt eveneens deel uit van het reglementaire gebruik.

Personen, die de machine bedienen en onderhouden, moeten hiermee vertrouwd en van mogelijke gevaren op de hoogte zijn.

Bovendien moeten de geldende voorschriften ter voorkoming van ongevallen strikt worden opgevolgd. Andere algemene regels op het gebied van de arbeidsgeneeskunde en veiligheid dienen in acht te worden genomen.

Veranderingen aan de machine sluiten een aansprakelijkheid van de fabrikant en daaruit voortvloeiende schade helemaal uit.

Ondanks een doelmatig gebruik kunnen bepaalde resterende risicofactoren niet volledig uit de weg worden geruimd. Ten gevolge van de constructie en opbouw van de machine kunnen zich de volgende punten voordoen:

- Raken van het zaagblad in het niet afgedekte zaaggebied.
- Grijpen in het draaiende zaagblad (snijwonden).
- Terugstoot van werkstukken en werkstukdelen.
- Zaagbladbreuken.
- Wegslingeren van defecte hardmetalen stukken van het zaagblad.
- Gehoorschade bij niet-gebruik van de nodige gehoorbeschermer.
- Oogletsel wanneer de vereiste veiligheidsbril niet wordt gedragen;
- Gezondheidsschade wanneer de vereiste stofbeschermingsmasker niet wordt gedragen;
- Bij gebruik in gesloten vertrekken komt houtstof vrij dat schadelijk is voor de gezondheid.

Wij wijzen erop dat onze toestellen overeenkomstig hun bestemming niet ontworpen zijn voor commercieel, ambachtelijk of industrieel gebruik. Wij zijn niet aansprakelijk indien het apparaat in ambachtelijke of industriële bedrijven alsmede bij gelijk te stellen activiteiten wordt gebruikt.

## 5. Veiligheidsvoorschriften

### Algemene veiligheidsvoorschriften voor elektrische apparaten

**⚠ WAARSCHUWING: Lees alle veiligheidsvoorschriften, aanwijzingen, afbeeldingen en technische gegevens die bij dit elektrisch apparaat zijn meegeleverd.** Het niet naleven van de onderstaande aanwijzingen kunnen elektrische schok, brand en/of ernstige verwondingen veroorzaken.

### **Bewaar alle veiligheidsvoorschriften en -aanwijzingen voor toekomstig gebruik.**

Het in de veiligheidsvoorschriften gebruikte begrip "Elektrisch gereedschap" is van toepassing op netgevoed elektrisch gereedschap (met netsnoer) of op accugevoed elektrisch gereedschap (zonder netsnoer).

#### 1. Veiligheid op de werkplek

- Houd uw werkomgeving schoon en goed verlicht.** Rommel of slecht verlichte werkplaatsen kunnen leiden tot ongevallen.
- Werk met het elektrisch gereedschap niet in een explosiegevaarlijke omgeving, waarin zich brandbare vloeistoffen, gas of stof bevinden.** Door elektrisch gereedschap ontstane vonken, die het stof of de dampen kunnen ontsteken.
- Houd kinderen en andere personen tijdens het gebruik uit de buurt van het elektrische gereedschap.** Bij afleiding kunt u de controle over het elektrische apparaat verliezen.

#### 2. Elektrische veiligheid

- De aansluitstekker van het elektrische gereedschap moet in het stopcontact passen. De stekker mag op geen enkele wijze worden gewijzigd. Gebruik geen adapterstekker samen met geaard elektrisch gereedschap.** Ongewijzigde stekkers en passende stopcontacten verminderen het risico op elektrische schok.
- Let op dat uw lichaam geen contact maakt met gearde onderdelen zoals bijv. buizen, radiatoren, elektrische haarden, koelkasten.** Er bestaat een verhoogd risico op een elektrische schok als uw lichaam geaard is.
- Houd elektrisch gereedschap uit de buurt van regen of vocht.** Het indringen van water in een elektrisch apparaat vergroot het risico op een elektrische schok.



- d) **Gebruik het snoer niet om het elektrische gereedschap te dragen, aan op te hangen of om de stekker uit het stopcontact te trekken. Houd het snoer uit de buurt van hitte, scherpe randen of bewegende delen.** Beschadigde of opgewikkelde snoeren verhogen het risico op een elektrische schok.
- e) **Als u met een elektrisch gereedschap in de open lucht werkt, gebruik dan alleen een verlengsnoer dat ook geschikt is voor gebruik buitenshuis.** De toepassing van een voor buitenshuis gebruik geschikt verlengsnoer vermindert het risico op een elektrische schok.
- f) **Als het gebruik van het elektrische gereedschap in een vochtige omgeving niet kan worden vermeden, gebruik dan een aardlekschakelaar.** Het gebruik van een aardlekschakelaar voorkomt het risico op een elektrische schok.

### 3. Veiligheid van personen

- a) **Wees altijd voorzichtig, let op waar u mee bezig bent en ga verstandig te werk bij werkzaamheden met elektrisch gereedschap. Maak geen gebruik van elektrisch gereedschap als u moe bent of onder invloed bent van drugs, alcohol of medicamenten.** Een moment van onachtzaamheid bij gebruik van het elektrische gereedschap kan leiden tot ernstig letsel.
- b) **Draag persoonlijke beschermingsmiddelen en ook altijd een veiligheidsbril.** Het dragen van persoonlijke beschermingsmiddelen zoals een stofmasker, antislip-veiligheidsschoenen, een veiligheidshelm of gehoorbescherming, al naar gelang het soort gereedschap en de toepassing ervan, verkleint het risico op verwondingen.
- c) **Vermijd ingebruikname zonder toezicht. Controleer of het elektrisch gereedschap is uitgeschakeld voordat u het op de stroomvoorziening en/of de accu aansluit, het gereedschap oppakt of draagt.** Als u tijdens het dragen van het elektrische gereedschap uw vinger op de schakelaar hebt of het reeds ingeschakelde elektrische apparaat op de stroomvoorziening aansluit, kan dit tot letsel en ongevallen leiden.
- d) **Verwijder instelgereedschap of de moersleutel, voordat u het elektrische gereedschap inschakelt.** Een gereedschap of sleutel dat/die zich in een draaiend onderdeel van het elektrische gereedschap bevindt, kan verwondingen veroorzaken.
- e) **Voorkom een onnatuurlijke lichaamshouding. Zorg voor een stabiele positie en zorg ervoor dat u altijd stabiel staat.** Daardoor kunt u het elektrische gereedschap in onverwachte situaties beter onder controle houden.

- f) **Draag geschikte kleding. Draag geen wijde kleding of sieraden. Houd haren en kleding uit de buurt van bewegende delen.** Loszittende kleding, sieraden of lange haren kunnen worden vastgegrepen door bewegende delen.
- g) **Als stofafzuig- en -opvanginrichtingen kunnen worden gemonteerd, moeten deze worden aangesloten en juist worden toegepast.** Het gebruik van een stofafzuiging kan gevaar door stof verminderen.
- h) **Voorkom een vals gevoel van zekerheid en houd u altijd aan de veiligheidsvoorschriften voor elektrische apparaten, ook als u ervaren bent met het elektrisch apparaat.** Achteloos handelen kan in een fractie van een seconde tot ernstige verwondingen leiden.

### 4. Gebruik en behandeling van het elektrisch gereedschap

- a) **Zorg dat het elektrische gereedschap niet overbelast raakt. Gebruik voor de werkzaamheden het daarvoor bedoelde elektrische gereedschap.** Met het juiste elektrische gereedschap werkt u beter en veiliger in het aangegeven vermogensbereik.
- b) **Gebruik geen elektrisch gereedschap waarvan de schakelaar defect is.** Een elektrisch gereedschap, dat niet meer in- of uitgeschakeld kan worden, is gevaarlijk en moet gerepareerd worden.
- c) **Trek de stekker uit het stopcontact en/of verwijder de uitneembare accu voordat u de apparaatinstellingen wijzigt, inzetstukken vervangt of het elektrische apparaat weglegt.** Deze voorzorgsmaatregel voorkomt dat het elektrische gereedschap per ongeluk wordt gestart.
- d) **Bewaar niet-gebruikte elektrische apparaten buiten bereik van kinderen. Laat het elektrisch apparaat niet gebruiken door personen die er niet mee vertrouwd zijn of deze aanwijzingen niet hebben gelezen.** Elektrische gereedschappen zijn gevaarlijk als deze door onervaren personen worden gebruikt.
- e) **Voer zorgvuldig onderhoud uit aan elektrische apparaten en inzetstukken. Controleer of bewegende delen probleemloos functioneren en niet klemmen, of onderdelen gebroken of beschadigd zijn, waardoor de functie van het elektrische gereedschap wordt beïnvloed. Laat beschadigde onderdelen voor gebruik van het elektrische apparaat eerst repareren.** Veel ongevallen ontstaan door slecht onderhouden elektrisch gereedschap.
- f) **Houd snijgereedschap scherp en schoon.** Zorgvuldig onderhouden snijgereedschap met scherpe snijranden komt minder snel vast te zitten en is makkelijker te gebruiken.

- g) **Gebruik elektrische apparaten, accessoires en inzetstukken, etc. overeenkomstig deze aanwijzingen. Houd daarbij rekening met de omstandigheden waarin gewerkt wordt en de uit te voeren werkzaamheden.** Het gebruik van elektrisch gereedschap voor andere toepassingen dan het voorgeschreven gebruik kan leiden tot gevaarlijke situaties.
- h) **Houd grepen en greepoppervlakken droog, schoon en vrij van olie en vet.** Als grepen en greepoppervlakken glad zijn, kan het elektrisch gereedschap in onvoorziene situaties niet veilig bediend en onder controle gehouden worden.

## 5. Service

- a) **Laat uw elektrisch gereedschap uitsluitend door gekwalificeerd deskundig personeel repareren met uitsluitend originele reserveonderdelen.** Hiermee wordt de veiligheid van het elektrische gereedschap gewaarborgd.

### Veiligheidsinstructies voor alle zagen

- a) **⚠ GEVAAR: Zorg ervoor, dat uw handen niet in het zaaggebied en aan het zaagblad komt. Houd met uw tweede hand de extra greep of de motorbehuizing vast.** Als beide handen de zaag vasthouden, kunnen deze niet door het zaagblad verwond worden.
- b) **Grijp niet onder het werkstuk.** De beschermingskap kan u onder het werkstuk niet voor het zaagblad beschermen.
- c) **Pas de snijdiepte aan, aan de dikte van het werkstuk.** Het dient minder dan een volledige tandhoogte onder het werkstuk zichtbaar te zijn
- d) **Houd het te zagen werkstuk nooit in de hand of boven het been vast. Borg het werkstuk aan een stabiele houder.** Het is belangrijk, het werkstuk goed vast te maken, om het gevaar van lichaamscontact, vastlopen van het zaagblad controleverlies te minimaliseren.
- e) **Pak het elektrische gereedschap aan de geïsoleerde greepvlakken vast, als u werkzaamheden uitvoert, waarbij het gebruiksgereedschap verborgen stroomleidingen of de eigen netkabel kan raken.** Contact met een spanningsvoerende leiding zet ook de metalen delen van het elektrische gereedschap onder stroom en leidt tot een elektrische schok.
- f) **Gebruik bij het in de lengte snijden altijd een aanslag of een rechte kantengeleiding.** Deze verbetert de snijdnauwkeurigheid en verkleint de mogelijkheid dat het zaagblad vast gaat zitten.
- g) **Gebruik altijd zaagbladen in de juiste afmeting en met een passende boring (bijv. ster-vormig of rond).** Zaagbladen die niet op de montagedelen van de zaag passen, lopen niet rond en leiden tot controleverlies.

- h) **Gebruik nooit beschadigde of onjuiste zaagblad-onderlegingen of –schroeven.** De zaagblad-onderlegingen en –schroeven worden speciaal voor uw zaag gemaakt, voor een optimale prestatie en bedrijfsveiligheid.
- i) **Draag geschikte persoonlijke veiligheidsuitrusting:** Gehoorbescherming, veiligheidsbril, stofmasker bij werkzaamheden waarbij veel stof wordt veroorzaakt, veiligheidshandschoenen bij het wisselen van het gereedschap.

### Meer veiligheidsinstructies voor alle zagen

Oorzaken en voorkomen van een terugslag:

- Een terugslag is een plotselinge reactie als gevolg van een hakende, vastzittende of onjuist uitgelijnd zaagblad, dat ertoe leidt, dat een ongecontroleerde zaag loskomt en uit het werkstuk in de richting van het bediend personeel beweegt.
- Als het zaagblad in de zich sluitende zaagsleuf blijft haken of vastzit, blokkeert het, en de motorkracht slaat de zaag in de richting van de bedienende persoon terug.
- Als het zaagblad in de zaagsnede verdraait of onjuist is uitgelijnd, kunnen de tanden van de achterste zaagbladkant in het opperlak van het werkstuk blijven haken, waardoor het zaagblad uit de zaagsleuf beweegt en de zaag in de richting van de bedienende persoon terugspringt.

Een terugslag is het gevolg van een fout of een onjuist gebruik van de zaag. Dit kan door passende voorzorgsmaatregelen, zoals hierna beschreven, worden voorkomen.

- a) **Houd de zaag met beide handen vast en breng uw armen in een positie waarin u de terugslagkracht kunt opvangen. Ga altijd aan de zijkant van het zaagblad staan, nooit met het zaagblad in één lijn met uw lichaam.** Bij een terugslag kan de cirkelzaag terugspringen, echter kan de bedienende persoon door passende voorzorgsmaatregelen de terugslagkracht te bedwingen.
- b) **Indien het zaagblad vast komt te zitten of wanneer u het werk onderbreekt, schakel de zaag uit en houd ze in stil in het werkdeel, tot het zaagblad tot stilstand is gekomen. Probeer nooit, de zaag uit het werkstuk te verwijderen of naar achteren te trekken, zo lang het zaagblad beweegt, anders kan dit in een terugslag resulteren.** Bepaal en verhelp de oorzaak voor het vastzitten van het zaagblad.

- c) **Als u een zaag, die in een werkstuk vastzit, weer wilt starten, centreer dan het zaagblad in de zaaggleuf en controleer, of de zaagtanden niet in het werkstuk haken.** Als het zaagblad vastzit, kan het uit het werkstuk bewegen of een terugslag veroorzaken, als de zaag opnieuw wordt gestart.
- d) **Ondersteun grote platen, om het risico van een terugslag door een vastzittend zaagblad te verkleinen.** Grote platen kunnen door uw eigen gewicht gaan doorbuigen. Platen moeten altijd aan beide zijden worden ondersteund, zowel in de buurt van de zaaggleuf als mede aan de zijkant.
- e) **Gebruik geen stompe of beschadigde zaagbladen.** Zaagbladen met stompe of fout uitgelijnde tanden veroorzaken door een te nauwe zaaggleuf een verhoogde wrijving, een vastzitten van het zaagblad en terugslag.
- f) **Stel voor het zagen de zaagdiepte- en zaaghoekinstellingen vast.** Als er tijdens het zagen instellingen veranderen, kan het zaagblad gaan klemmen en kan tot een terugslag leiden.
- g) **Ga zeer voorzichtig om met ‚ondersneden’ in bestaande wanden of andere niet inzichtbare gebieden.** Het binnendringende zaagblad kan bij het zagen in verborgen objecten blokkeren en een terugslag veroorzaken.

#### Veiligheidsinstructies voor handcirkelzagen

- a) **Controleer voor elk gebruik, of de beschermkap zonder problemen sluit. Gebruik de zaag niet, als de beschermkap niet vrij kan bewegen en niet onmiddellijk sluit. Klem of bind de beschermkap nooit in geopende stand vast. Indien de zaag onbedoeld op de grond valt kan de beschermkap worden verbogen.** Zorg ervoor, dat de beschermkap vrij kan bewegen en bij alle zaaghoeken en –diepten noch het zaagblad noch andere delen aanraakt.
- b) **Controleer de toestand en werking van de veren voor de beschermkap. Laat de zaag voor het gebruik onderhouden, als de beschermkap en veren niet zonder problemen werken.** Beschadigde delen, kleverige afzettingen of ophopingen van spanen zorgen voor een vertragende werking van de onderste beschermkap.
- c) **Zorg ervoor, dat bij de ‘dieptesnede’, die niet rechthoekig wordt uitgevoerd, dat de geleidingsplaat van de zagen tegengesteld worden verschoven.** Het zijwaarts verschuiven kan tot klemmen van het zaagblad en hiermee tot een terugslag leiden.
- d) **Leg de zaag niet op de werkbank of op de grond, zonder dat de beschermkap het zaagblad beschermt.** Een onbeschermd zaagblad beweegt de zaag tegen de snijrichting in en zaagt dat wat hij tegenkomt. Houd rekening met de nalooptijd van de zaag.

#### Aanvullende veiligheidsinstructies voor alle zagen met splijtwig

- a) **Gebruik de voor het gebruikte zaagblad passende splijtwig.** De splijtwig moet dikekr zijn dan de uitgangsbladdikte van het zaagblad, maar dunner dan zijn zaagbreedte.
- b) **Justeer de splijtwig zoals in deze gebruikshandleiding wordt beschreven.** Onjuiste dikte, stand en uitlijning kunnen de reden vormen, dat de splijtwig een terugslag niet actief voorkomt.
- c) **Gebruik altijd de splijtwig, behalve bij dieptesneden.** Monteer de splijtwig opnieuw na de dieptesnede. De splijtwig stoort bij dieptesneden en kan een terugslag veroorzaken.
- d) **De splijtwig moet zich in de zaaggleif bevinden om te kunnen functioneren.** Bij korte sneden is de splijtwig niet actief, om een terugslag te voorkomen.
- e) **Bedien de zaag niet met een verbogen splijtwig.** Reeds een kleine storing kan leiden tot het langzamer sluiten van de beschermkap.

#### Aanvullende veiligheidsvoorschriften

- Gebruik geen slijpschijven.
- Zorg ervoor, dat de splijtwig zo is ingesteld, dat zijn afstand tot de tandkrans van het zaagblad 5 mm niet overschrijdt en de tandkrans niet meer dan 5 mm boven de onderkant van de splijtwig uitsteekt.
- Zorg ervoor, dat de stofopvanginstallatie juist wordt gebruikt, zoals in deze handleiding is aangegeven.
- Draag een stofmasker. Draag altijd gehoorbescherming.
- Er mogen alleen de in deze handleiding geadviseerde zaagbladen worden gebruikt.
- Vervang de zaagbladen, als in deze handleiding wordt aangegeven.
- Als de netaansluitleiding van dit apparaat beschadigd raakt, moet zij door de fabrikant of Door zijn klantenservice of door een overeenkomstig gekwalificeerde persoon worden vervangen, om gevaarlijke situaties te voorkomen.
- Gebruik alleen geadviseerde zaagbladen, die voldoen aan EN 847-1.
- Gebruik alleen originele zaagbladen van de fabrikant met het kenmerk Ø 160 mm, 160 x 20 x 2.4.
- Zaagbladen, die niet overeenkomen met de in deze gebruikshandleiding aangegeven productgegevens, mogen niet worden gebruikt. Zaagbladen mogen niet door zijwaartse druk op het basiselement worden afgeremd.
- Er moet op worden gelet, dat het zaagblad goed is bevestigd en in de juiste richting draait.

- Houd het apparaat aan de geïsoleerde greepvlakken vast, als u werkzaamheden uitvoert, waarbij het gebruiksgereedschap verborgen stroomleidingen of de eigen netkabel kan raken. Het contact met een spanningsleidende leiding kan ook metalen apparaatdelen onder spanning zetten en tot een elektrische schok leiden.

**⚠ WAARSCHUWING!** Dit elektrisch apparaat genereert een elektromagnetisch veld als het is ingeschakeld. Dit veld kan onder bepaalde omstandigheden interfereren met actieve of passieve medische implantaten. Om het risico op ernstig of dodelijk letsel te beperken, raden we personen met medische implantaten aan om hun arts en de fabrikant van het medische implantaat te raadplegen voordat de machine wordt gebruikt.

#### Overige risico's

**Het apparaat is ontwikkeld met behulp van moderne technologie in overeenstemming met erkende veiligheidsregels. Er kunnen echter wel risico's overblijven.**

- Het gebruik van onjuiste of of beschadigde kabels kan leiden tot verwonding door elektriciteit.
- Zelfs wanneer alle veiligheidsmaatregelen genomen zijn, kunnen sommige overblijvende risico's nog steeds aanwezig zijn, zonder dat dit evident is.
- Resterende risico's kunnen geminimaliseerd worden door de volgende instructies uit de hoofdstukken "Veiligheidsmaatregelen" en "Correct gebruik" en uit de volledige handleiding te volgen.
- Forceer het apparaat niet onnodig: overmatige druk door het snijden kan leiden tot snelle verslechtering van het blad en een afname van de prestaties op het gebied van afwerking en precisie.
- Gebruik altijd klemmen wanneer u kunststof moet zagen: de te zagen delen moeten altijd met klemmen worden vastgezet.
- Voorkom dat u per ongeluk start: druk nooit op de start-knop terwijl de stekker in het stopcontact steekt.
- Gebruik altijd het aanbevolen gereedschap om de beste resultaten te verkrijgen met uw apparaat.
- Houd uw handen buiten de werkruimte, wanneer de machine in bedrijf is.
- Voordat u instel- of onderhoudswerkzaamheden uitvoert, laat u de startknop los en trekt u de stekker uit het stopcontact.

## 6. Technische gegevens

Nominale spanning (V/Hz)	230 - 240~ 50
Aandrijving (W)	1200
Beschermklasse	II
Stationair toerental $n_o$ (min <sup>-1</sup> )	5500
Zaagblad (mm)	∅ 160 x ∅ 20 x 2.4
Aantal tanden	24 (voorgemonteerd)
Dikte splijtwig (mm)	2
Diepte van de snede 90° (mm)	55
Diepte van de snede 45° (mm)	45
Helling	traploos 0 - 45°
Aanzuigaansluiting (mm)	∅ (inwendig) 35 / ∅ (uitwendig) 38
Gewicht (zonder uitrustingsstukken) (kg)	4,9
Afmetingen L x B x H (mm)	340 x 260 x 235

Technische wijzigingen voorbehouden!

### Geluids-/trillingsinformatie

#### ⚠ WAARSCHUWING!

Het werken zonder gehoorbescherming of beschermkleding kan schadelijk zijn voor de gezondheid.

- Draag tijdens de werkzaamheden gehoorbescherming en de juiste beschermkleding.

Gemeten conform EN 62841-2-5 & EN 62841-1. Het geluid op de werkplek kan 85 dB (A) overschrijden, in dit geval moeten veiligheidsmaatregelen voor de gebruiker worden getroffen (geschikte gehoorbescherming dragen).

Geluidsenergieniveau $L_{WA}$	106,6 dB(A)
Geluidsniveau $L_{pA}$	95,0 dB(A)
Onzekerheid $K_{wa/pA}$	3 dB(A)

De hierboven vermelde waarden zijn geluidsemisiewaarden en hoeven daarom niet gelijktijdig veilige werkplekwaarden weergeven. Hoewel er geen samenhang bestaat tussen emissie- en immissieniveaus, kan niet met zekerheid worden afgeleid of er extra voorzorgsmaatregelen nodig zijn of niet.

Factoren die de betreffende aanwezige immissieniveaus op de werkplek kunnen beïnvloeden, omvatten de specificatie van de werkruimte en de omgeving, de duur van de inwerkingen, andere geluidsbronnen etc.

Neem bij de betreffende werkplekwaarden ook mogelijke afwijkingen in de nationale voorschriften in acht. De hierboven vermelde informatie stelt de gebruiker echter in staat, een betere inschatting van gevaren en risico's te maken.

Trillingsemissiewaarde  $a_h$  (vectorsom van drie richtingen) en onzekerheid K bepaald conform EN 62841-2-5 & EN 62841-1:

### Trillingsemissiewaarde (3-assig)

Kenmerkende gewogen trilling  $a_n$  = 5.72 m/s<sup>2</sup>  
 Onzekerheid K = 1.5 m/s<sup>2</sup>

## 7. Vóór ingebruikneming

- Open de verpakking en haal het apparaat er voorzichtig uit.
- Verwijder het verpakkingsmateriaal evenals de verpakkings- en transportbeveiligingen (indien voorhanden).
- Controleer of de inhoud van de levering volledig is.
- Controleer het apparaat en de hulpstukken op transportschade.
- Bewaar de verpakking indien mogelijk tot na het verstrijken van de garantietijd..

### ⚠ LET OP

**Het apparaat en de verpakkingsmaterialen zijn geen kinderspeelgoed! Kinderen mogen niet met kunststof zakken, folies en kleine onderdelen spelen! Er bestaat gevaar voor inslikken en verstikkingsgevaar!**

- Het zaagblad moet vrij kunnen draaien.
- Bij reeds bewerkt hout op vreemde voorwerpen letten zoals b.v. nagels of schroeven etc.
- Voordat u de AAN-/UIT-schakelaar bedient moet het zaagblad correct gemonteerd zijn. Beweeglijke delen moeten gemakkelijk bewegen.
- Vóór het aansluiten controleren of de gegevens vermeld op het kenplaatje overeenstemmen met de gegevens van het stroomnet.
- Sluit de machine alleen aan op een correct geïnstalleerd geaard stopcontact dat met minimaal 16 A is gezeerd.

### Elektrische aansluitingen

Controleer of het elektrische systeem waarop de machine is aangesloten geaard is in overeenstemming met de huidige veiligheidsvoorschriften en dat het stopcontact in perfecte staat is.

Het elektrische systeem moet voorzien zijn van een magnetothermische beveiliging om alle geleiders tegen kortsluiting en overbelasting te beschermen.

De selectie van dit apparaat moet in overeenstemming zijn met de elektrische specificaties zoals vermeld op de motor van de machine.

**AANWIJZING:** Het elektrische systeem van de invalcirkelzaag is voorzien van een onderspanningsrelais, dat automatisch het schakelcircuit opent, als de spanning onder een vooraf ingestelde minimumgrens valt, en het zelfstandig resetten van de machinefuncties voorkomt, als de spanning terugkeert naar normaal niveau.

Blijf rustig als de machine direct stopt. Controleer of er geen spanningsuitval in het elektrische systeem is opgetreden.

## 8. Aanpassen

### ⚠ WAARSCHUWING! Elektrische schok

Voor alle werkzaamheden aan de machine altijd de voedingsstekker uit het stopcontact trekken!

### Aanpassen van de zaagdiepte (afb. F)

De zaagdiepte kan van 0 tot 55 mm aangepast worden.

Maak de schroef voor het aanpassen van de zaagdiepte (7) los en stel de gewenste diepte in met de schaal (2) en draai de schroef vast.

De zaagaggregaat kan nu tot de ingestelde zaagdiepte naar onderen worden gedrukt.

De afmetingen op het spoor tonen de zaagdiepte zonder spoor.

### Snijhoek instellen tussen 0° en 45°: (afb. G)

Het verstek vierkant kan van 0° tot 45° ingesteld worden.

Draai de verstek-verstelschroeven (14) aan beide kanten los.

Zwenk de zaag in de gewenste zaagsnedehoek (schaalverdeling voor verstekhoek (6)).

Haal de verstekstelbouten (14) aan beide zijden aan.

**Aanwijzing:** De beide standen (0° en 45°) zijn af fabriek ingesteld en kunnen door de klantenservice worden aangepast.

### Het zaagblad vervangen afb. A-D, H, I)

### ⚠ VOORZICHTIG! Heet en scherp gereedschap

Gebruik geen stompe en defecte inzetstukken! Veiligheidshandschoenen dragen.

### ⚠ WAARSCHUWING! Elektrische schok

Voor alle werkzaamheden aan de machine altijd de voedingsstekker uit het stopcontact trekken!



1. Druk op de insteektrekker (3), breng het zaagblad naar de zaagvervangingspositie (Afstelschroef voor de diepte van de snede moet op 25 mm worden afgesteld) en plaats de zeskantige sleutel in de sluitschroef van het blad (19).
2. Duw op het slot voor de as (18) en draai het zaagblad (15) tot het slot op zijn plaats klikt.
3. Druk de borgschacht (18) naar beneden en draai de bladborgschroef (19) tegen de wijzers van de klok in open en houd hierbij het blad in debladinstelpositie.
4. Verwijder de buitenste flens (20) en het zaagblad (15).

#### ⚠ **VOORZICHTIG!**

Veiligheidshandschoenen dragen.

5. Plaats het nieuwe zaagblad en flens (20).
6. Schroef de borgschroef van het zaagblad (19) vast terwijl u het slot voor de as ingedrukt houdt.
7. Plaats de insteekzaag in zijn oorspronkelijke positie (0°).

#### **Instellen van de splits-wig (16) (afb. A + K)**

Pas de afstand tussen het zaagblad (15) en de splits-wig (16) aan na de vervanging van het zaagblad, of wanneer dat nodig is.

Plaats het zaagblad in dezelfde positie als wanneer u het zaagblad vervangt.

Draai de instelschroef (17) los met een inbusleutel en stel de spits-wig (16) 2-3 mm hoger in dan het zaagblad, en draai de instelschroef (17) vervolgens terug vast.

#### **Afzuiginrichting aansluiten**

Een huishoudstofzuiger is **niet** geschikt als afzuiginrichting.

Een afzuiginrichting met een afzuigslang van 38 mm diameter (38 mm wordt geadviseerd vanwege een lager risico op verstopping) kan met de afzuigaansluiting (1) worden verbonden.

#### ⚠ **WAARSCHUWING! Schadelijk voor de gezondheid door stoffen**

Stof kan schadelijk voor de gezondheid zijn. Nooit zonder afzuiging werken.

Nationale voorschriften in acht nemen.

## **9. Inbedrijfstelling**

#### ⚠ **WAARSCHUWING!**

Als de invalcirkelzaag ondeskundig werd gemonteerd, kan dit tot ernstig letsel leiden.

- Controleer voor het inschakelen van de invalcirkelzaag of het zaagblad juist is gemonteerd en bewegende onderdelen soepel lopen.

Na het inschakelen van de zaag moet u wachten tot het zaagblad (15) het maximum toerental heeft bereikt, voordat u de zaagsnede uitvoert.

#### **Invalcirkelzaag in- en uitschakelen**

- Om de inval-cirkelzaagmachine in te schakelen, duwt u op de aan/uit schakelaar (8). De motor start.
- Voor het uitschakelen de in-/uitschakelaar (8) loslaten.

Nadat u alle hiervoor beschreven stappen hebt uitgevoerd, kunt u beginnen met de bewerking.

#### ⚠ **VOORZICHTIG!**

Blijf altijd met uw handen uit de buurt van de verwerkingszones en kom hier in geen geval tijdens het zagen.

#### **Werken met de machine**

⚠ **LET OP!** Neem bij het werken altijd alle veiligheidsvoorschriften en de volgende regels in acht:

- Leid het elektrisch gereedschap alleen in ingeschakelde toestand door het werkstuk.
- Bevestig het werkstuk altijd zo dat deze zich bij de bewerking niet kan bewegen.
- Schuif de zaag altijd naar voren, in geen geval naar achteren, naar u toe trekken.
- Vermijd door een aangepaste aanvoersnelheid een oververhitting van het zagen
- Gebruik een stofmasker bij werkzaamheden waarbij stof vrijkomt.
- Zaag met beide handen vastpakken, hierbij legt u een hand op de hoofdgreep en de andere hand op de voorste greep.
- Bij gebruik van geleiderails moet deze met schroefklemmen worden bevestigd.
- Let op dat de stroomkabel niet in de zaagricting ligt.

#### **Zagen na het begin van een snede**

De zaagindicator geeft (afb. G, pos. G1) bij 0° en 45° zaagsnedes (zonder geleiderail) het zaagverloop weer.

#### **Gedeeltes zagen**

1. De machine met het voorste deel van de zaagtafel op het werkstuk plaatsen.
2. Schakel de machine aan met de aan/uit schakelaar (8).
3. Druk op de inval-trekker (3).
4. Duw de zaag naar beneden om de zaagdiepte te bereiken.
5. Duw de zaag gelijkmatig naar voren.
6. Na het afronden van het zagen, schakelt u de machine uit en zet u het zaagblad omhoog.



**Doorsnedes zagen (invalcirkelzagen) (afb. L - O)**  
**⚠ LET OP! Om terugslagen te vermijden, moeten bij invalcirkelzagen de volgende aanwijzingen in acht worden genomen:**

- Leg de machine altijd met de achter kant van de zaagtafel tegen een vaste aanslag.
- Plaats bij de werkzaamheden met de geleiderail de machine tegen de terugslagstop (M2 / niet bij de levering inbegrepen) die op de geleiderail is vastgeklemd.

**Procedure**

1. Plaats de zaag op het werkstuk.
2. Plaats de indicator voor het snijden met de achterste pijl (L1) op de gemarkeerde inval positie.  
**Aanwijzing:** De markering (L1/L2/L3) geven bij een maximum zaagdiepte en gebruik van de geleiderail de voorste en achterste zaagsnede van het zaagblad (Ø 160 mm) aan.
3. Schakel de machine aan en duw de zaag naar beneden tot u de ingestelde zaagdiepte bereikt.
4. Beweeg de zaag naar voren tot de indicator voor het snijden (L3) het aangeduide punt bereikt.
5. Na het afronden van de inval-snede, zet u het zaagblad omhoog en schakelt u de machine uit.

**Begeleidend systeem (afb. E + M)**

De geleiderails (21) helpen voor schone, precieze sneden

En beschermen tegen schade aan oppervlaktes.

**Aanwijzing:** Bij het zagen met de geleiderail is de zaagdiepte 4,5 mm minder dan de waarde van de schaal op de machine.

Voor de veiligheid kan de geleiderail met schroefklemmen (M1) vastgezet worden (niet inbegrepen).

De kantelbeveiliging (10) voorkomt dat de inval-zaag kantelt tijdens versteksnedes en aanpassingen.

De bescherming tegen terugstuiten (M2) zorgt voor een veilige geleiding tijdens het zagen in het werkstuk (niet inbegrepen).

Door middel van de rail-verbinder (22), kunnen 2 geleiderails met elkaar verbonden worden en dit zorgt voor lange, precieze sneden.

De regeling van de rails op de montage van de geleiderail kan door de twee instelschroeven (9) geregeld worden.

Met de aangeboden onderdelen kunnen versteksnedes, hoeksnedes en aanpassend werk uitgevoerd worden.

Bij het eerste gebruik van deze zaag op de optionele geleidingsrails zal ze moeten worden afgesteld om met zo min mogelijk zijwaartse beweging over de geleidingsrails te gaan. De verstelbare nokken (9) zijn geplaatst om die reden.

1. Plaats zaag op de geleidingsrails.
2. Draai de nokken (9 tegen de klok in totdat ze vast zitten.

3. Dan enigszins met de klok mee om afvoer toe te staan.
4. Zet vast door de kapschroeven van de fittingkop in het midden van elke nok (5mm inbussleutel bij de machine geleverd) vast te schroeven terwijl u de knoppen op hun positie houdt.
5. Beweeg de zaag heen en weer over de rails om er zeker van te zijn dat ze soepel glijdt. Stel indien nodig nader af.
6. Verdere afstelling kan in de toekomst nodig zijn afhankelijk van het gebruik van de zaag.

**Splinterschermen**

De geleiderail wordt geleverd met splinterschermen, die voor het eerste gebruik moet geïnstalleerd worden.

1. Maak de geleiderail met de schroefklemmen vast aan een stuk schroothout.
2. Pas de regeling van de rails aan met de twee instelschroeven (9).
3. Stel de inval-zaag in met ongeveer 6 mm zaagdiepte.
4. Plaats de zaag aan het einde van de geleiderail.
5. Schakel de machine in, duw de zaag naar beneden tot de ingestelde zaagdiepte en monteer de splinterschermen langs de gehele lengte in één keer en zonder te stoppen. De rand van de splinterschermen komt nu overeen met de rand van het zaagblad.

**Snijden met rails (afb. A, B, E, M)**

1. Plaats de machine in de geleiderails.
2. Schakel de machine aan met de aan/uit schakelaar (8).
3. Duw op de inval-trekker (3).
4. Duw de zaag naar beneden om de zaagdiepte te bereiken.

**Aanwijzing!** Tijdens het eerste gebruik wordt de rubberen rand afgezaagd, waardoor er bescherming tegen splinters is tot aan het zaagblad.

5. Duw de zaag gelijkmatig naar voren.
6. Na het afronden van het zagen, schakelt u de machine uit en zet u het zaagblad omhoog.

**Invalcirkelzaagsnede met geleiding**

1. Plaats de zaag op de geleiderail op het aangeduide punt.
2. Maak de bescherming tegen het terugstuiten of het rooster (onderdeel niet inbegrepen) vast aan het voorste en achterste snijpunt op de geleiderail.
3. Schakel de machine aan.
4. Duw de zaag langzaam naar voren tot aan de vooraf ingestelde zaagdiepte en duw de zaag gelijkmatig over de geleiderail naar het voorste snijpunt.

### Kantelbeveiliging:

Bij verstekzagen is het aangeraden om een kantelbeveiliging te installeren (onderdeel niet inbegrepen). Dit beschermt de machine tegen kantelen terwijl het zich in een schuine positie bevindt.

Lichamelijke verwondingen en schade aan de machine kunnen daardoor vermeden worden.

### Na het zagen

1. Schakel eerst de invalcirkelzaag en daarna de afzuiginstallatie uit. Het zaagblad draait nog enige tijd na.
2. Verwijder het zaagafval pas van het zaagblad als het zaagblad zich weer in rustpositie bevindt.
3. Koppel de invalcirkelzaag los van de stroomvoorziening, door de voedingsstekker uit het stopcontact te trekken.
4. Laat de invalcirkelzaag volledig afkoelen.

### Vastgelopen materiaal verwijderen!

#### ⚠ WAARSCHUWING!

Bij ondeskundige bediening bestaat bij het bedienen van de invalcirkelzaag gevaar op ernstig letsel.

- Schakel de invalcirkelzaag direct uit en trek de stekker uit het stopcontact als het zaagblad zich in het werkstuk heeft vastgeklemd of overige blokkades optreden.
- Gebruik veiligheidshandschoenen, grijp het zaagblad niet vast met blote handen.

## 10. Transport

Schakel het elektrisch apparaat altijd uit voor transport en koppel het los van de voeding.

Til voor het transport het elektrisch gereedschap op aan de dwarsstangen.

Bescherm het elektrisch apparaat tegen schokken, stoten en sterke trillingen, bijvoorbeeld tijdens transport in voertuigen.

Beveilig het elektrisch apparaat tegen kantelen en wegglijden.

## 11. Onderhoud en reiniging

#### ⚠ WAARSCHUWING!

Trek altijd de stekker uit het stopcontact voordat u instellings-, instandhoudings- of reparatiewerkzaamheden uitvoert!

#### Algemene onderhoudswerkzaamheden

- Houd ter garantie van de luchtcirculatie de luchtventilatieopeningen in de behuizing altijd vrij en schoon.
- Om houtkrullen en -spaanders uit het elektrisch gereedschap te verwijderen, zuigt u alle openingen uit.

- Wrijf het apparaat met een schone doek schoon of blaas het met perslucht bij een lage druk uit.
- Wij adviseren om het apparaat direct na elk gebruik te reinigen.
- Reinig het apparaat regelmatig met een vochtige doek en wat zachte zeep. Gebruik geen reinigings- of oplosmiddelen. Hierdoor kunnen de kunststofonderdelen van het apparaat worden aangetast. Let op dat er geen water in het apparaat terecht komt.
- Olie om de levensduur van het apparaat te verlengen eenmaal per maand de draaiende delen. De motor niet oliën.

#### Koolborstels

- Bij overmatige vonkvorming moet u de koolborstels door een elektricien laten controleren.

⚠ **LET OP!** De koolborstels mogen alleen door een elektricien worden vervangen.

#### ⚠ WAARSCHUWING!

Bij ondeskundige bediening bestaat bij het bedienen van de invalcirkelzaag gevaar op ernstig letsel.

- Schakel de invalcirkelzaag uit voorafgaand aan enige reinigings- en onderhoudswerkzaamheden en trek de voedingsstekker uit het stopcontact.
- Draag bij werkzaamheden aan de invalcirkelzaag de juiste veiligheidshandschoenen.
- In deze invalcirkelzaag bevinden zich geen onderdelen die door de gebruiker kunnen worden gerepareerd. Probeer nooit zelf de invalcirkelzaag te controleren. Maak altijd gebruik van een gekwalificeerde technicien.

#### ⚠ WAARSCHUWING!

Het zaagblad kan tijdens het gebruik heet worden. U kunt zich hieraan verbranden.

Laat het zaagblad voor elke reiniging volledig afkoelen.

#### Aanwijzing!

Water dat in de behuizing is gedrongen, kan een kortsluiting veroorzaken, ondeskundige reiniging kan leiden tot beschadiging aan de invalcirkelzaag.

- Was de invalcirkelzaag niet en spuit deze ook niet af met een waterstraal.
- Dompel de invalcirkelzaag nooit onder in water.
- Let op dat er geen water in de behuizing dringt.
- Gebruik geen agressieve reinigingsmiddelen, geen scherpe of metalen reinigingsvoorwerpen als mesen, harde spatels en dergelijke. Deze kunnen het oppervlak beschadigen.

1. Reinig de invalcirkelzaag direct na elk gebruik.
2. Houd de veiligheidsinrichtingen zoveel mogelijk vrij van stof en vuil.

3. Wrijf de invalcirkelzaag met een schone doek schoon of blaas het met perslucht bij een lage druk uit. Draag altijd een veiligheidsbril bij het gebruik van perslucht.
4. Gebruik bij sterke verontreiniging een vochtige doek en wat zachte zeep.

**Aanwijzing:** Juist en regelmatig onderhoud is niet alleen belangrijk voor een veilig gebruik, maar draagt ook bij aan een langere gebruiksduur van de invalcirkelzaag.

#### **Aansluitkabel vervangen**

Wanneer het netsnoer van de invalcirkelzaag beschadigd raakt, moet deze door de fabrikant, diens servicedienst of door een soortgelijk gekwalificeerde persoon vervangen worden om gevaar te vermijden.

#### **Invalcirkelzaag controleren**

Controleer regelmatig de staat van de invalcirkelzaag. Controleer of:

- de schakelaars zijn beschadigd,
- de accessoires in perfecte staat verkeren,
- de netaansluiting en de netstekker onbeschadigd zijn,
- de ventilatiesleuf vrij en schoon zijn. Gebruik evt. een zachte borstel of kwast voor het reinigen.

**Als u een beschadiging constateert, moet u deze door een gespecialiseerde werkplaats laten verhelpen, om enig gevaar te vermijden.**

#### **Service-informatie**

U moet er rekening mee houden dat bij dit product de volgende delen onderhevig zijn aan een slijtage door gebruik of een natuurlijke slijtage, resp. dat de volgende delen nodig zijn als verbruiksmaterialen. Slijtstukken\*: Koolborstels, Zaagblad

\* niet verplicht bij de leveringsomvang begrepen!

## **12. Opslag**

Sla het apparaat en de hulpstukken op een donkere, droge en vorstvrije plaats en voor kinderen ontoegankelijke plaats op. De optimale opslagtemperatuur ligt tussen 5 en 30°C.

Bewaar het elektrisch apparaat in de originele verpakking.

Dek het elektrisch apparaat af om het tegen stof of vocht te beschermen.

**Bewaar de gebruikshandleiding bij het elektrische apparaat.**

## **13. Elektrische aansluiting**

**De geïnstalleerde elektromotor is bedrijfsklaar aangesloten. De aansluiting voldoet aan de relevante VDE- en DIN-voorschriften. De netaansluiting van de klant en het gebruikte verlengsnoer moeten eveneens aan deze voorschriften voldoen.**

#### **Belangrijke aanwijzingen**

Bij overbelasting van de motor schakelt deze vanzelf uit. Na een afkoeltijd (deze tijd is verschillend) kan de motor weer worden ingeschakeld.

#### **Defecte elektrische aansluitkabel**

Bij elektrische aansluitkabels treedt vaak schade aan de isolatie op.

Mogelijke oorzaken zijn:

- Versleten plekken, als aansluitkabels door venster- of deuropeningen worden geleid.
- Knikken door een onvakkundige bevestiging of geleiding van de aansluitkabel.
- Snijplekken omdat over de aansluitkabel is gereden.
- Beschadigde isolatie omdat de stekker uit het stopcontact is getrokken.
- Scheuren door veroudering van de isolatie.

Dergelijke defecte elektrische aansluitkabels mogen niet worden gebruikt en zijn levensgevaarlijk als de isolatie is beschadigd.

Controleer de elektrische aansluitkabels regelmatig op schade. Let erop dat bij het controleren de aansluitkabel niet op het elektriciteitsnet is aangesloten. Elektrische aansluitkabels moeten aan de relevante VDE- en DIN-voorschriften voldoen. Gebruik uitsluitend aansluitkabels met de aanduiding H05VV-F. Op de aansluitkabel moet de type-aanduiding vermeld staan.

#### **Wisselstroommotor**

- De netspanning moet 230 VAC zijn
- Verlengsnoeren moeten tot een lengte van 25 m een doorsnede hebben van 1,5 vierkante millimeter.

Aansluitingen en reparaties van de elektrische uitrusting mogen uitsluitend door een elektromonteur worden uitgevoerd.

Vermeld in geval van vragen de volgende gegevens:

- Stroomtype van de motor
- Gegevens van het typeplaatje van de machine

## 14. Afvalverwijdering en recyclage

Het toestel bevindt zich in een verpakking om transportschade te voorkomen.

Deze verpakking is een grondstof en bijgevolg herbruikbaar of kan in de grondstofkringloop teruggebracht worden.

Batterijen horen niet thuis bij het huisvuil.

Gooi ze niet in het vuur of in het water. Batterijen moeten worden ingezameld, gerecycleerd of milieuvriendelijk verwijderd.

Het toestel en zijn accessoires bestaan uit diverse materialen, zoals b.v. metaal en kunststof.

Ontdoe u van defecte onderdelen op de inzamelplaats waar u gevaarlijke afvalstoffen mag afgeven. Informeer u in uw speciaalzaak of bij uw gemeente-bestuur!

### Oude apparatuur mag niet bij het huisafval worden gegooid!







Dit symbool geeft aan dat dit product conform de richtlijn inzake verbruikte elektrische en elektronische apparatuur (2012/19/EU) en nationale wettelijke bepalingen niet bij het huishoudelijk vuil mag worden gegooid. Dit product moet bij een hiervoor bestemde verzamelpunt worden afgegeven. Dit kan bijv. door teruggave bij de aanschaf van een soortgelijk product of door inlevering bij een erkend inzamelpunt voor het recyclen van verbruikte elektrische en elektronische apparatuur. Het onjuist afvoeren van oude apparatuur kan door mogelijke gevaarlijke stoffen, die veelal in verbruikte elektrische en elektronische apparatuur zijn verwerkt, negatieve effecten op het milieu en de gezondheid van de mens hebben. Door een juiste afvoer van dit product levert u bovendien een bijdrage aan een effectief gebruik van natuurlijke resources. Informatie inzake inzamelpunten voor verbruikte apparatuur kunt u opvragen bij de gemeente, de publieke afvalverwerker, een erkend afvalverwerkingsstation voor het afvoeren van verbruikte elektrische en elektronische apparatuur of uw afvalverwerkingsstation.

## 15. Troubleshooting

Probleem	Mogelijke oorzaak	Help
De motor start niet.	Defecte motor, elektrische kabel of stekker. Doorgebrande zekeringen.	Laat de motor door vakkundig personeel controleren. Probeer niet om de machine zelf te repareren aangezien dit gevaarlijk kan zijn. Controleer de zekeringen en vervang indien nodig.
De motor start traag en geraakt niet op loopsnelheid.	Lage voedingsspanning. Beschadigde wikkelingen. Doorgebrande condensator.	Vraag de elektriciteitsleverancier om de beschikbare spanning te controleren. Laat de machine door vakkundig personeel controleren en laat de condensoren vervangen.
Overmatig motorgeluid.	Beschadigde wikkelingen. Defecte motor.	Laat de motor door vakkundig personeel controleren.
De motor geraakt niet op volle kracht.	Overbelast circuit door bliksem, toepassingen of andere motoren.	Gebruik geen andere toepassingen of motoren op het circuit waarop de zaag aangesloten is.
De motor oververhit gemakkelijk.	Overbelasting van de motor, onvoldoende afkoeling van de motor.	Voorkom overbelasting van de motor tijdens het snijden, verwijder stof van de motor om een optimale afkoeling te garanderen.
Afname in het snijvermogen tijdens het zagen.	Het zaagblad is te klein (te vaak geslepen)	Stel het einde van de zaag-eenheid opnieuw in
De zaagsnede is ruw of golvend.	Het zaagblad is bot, de tandvorm is niet geschikt voor het materiaal	Laat het zaagblad slijpen of gebruik een geschikt zaagblad
Het werkstuk scheurt of splintert.	De druk tijdens het snijden is te groot of het zaagblad is niet geschikt voor deze toepassing	Gebruik het juiste zaagblad

## Vysvětlení symbolů na přístroji

Symbole použité v této příručce vás mají upozornit na možná rizika. Bezpečnostní symboly a vysvětlivky, které je provázejí, musejí být přesně pochopeny. Samotné výstrahy rizika neodstraní a nemohou nahradit správná opatření pro prevenci úrazů.

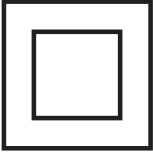
	<p>Před uvedením do provozu si přečtěte a dodržujte návod k obsluze a bezpečnostní pokyny.</p>
	<p>Noste ochranná sluchátka!</p>
	<p>Bude-li se při práci prášit, noste ochranu dýchacích cest!</p>
	<p>Noste ochranné brýle!</p>
	<p>Třída ochrany II (Dvojitá izolace)</p>
<p><b>⚠ UPOZORNĚNÍ!</b></p>	<p>V tomto návodu k obsluze jsou místa, která se týkají vaší bezpečnosti označena značkou</p>

<b>Obsah:</b>	<b>Strana:</b>
1. Úvod .....	80
2. Opis přístroje .....	80
3. Rozsah dodávky .....	80
4. Použití podle účelu určení .....	80
5. Bezpečnostní pokyny .....	81
6. Technická data .....	85
7. Před uvedením do provozu .....	85
8. Nastavení .....	86
9. Uvedení do provozu .....	86
10. Transport .....	88
11. Čištění a údržba .....	88
12. Skladování .....	89
13. Elektrická přípojka .....	89
14. Likvidace a recyklace .....	90
15. Odstraňování závad .....	90



## 1. Úvod

### Výrobce: scheppach

Fabrikation von Holzbearbeitungsmaschinen GmbH  
Günzburger Straße 69  
D-89335 Ichenhausen

### Vážený zákazníku,

přejeme Vám hodně radosti a úspěchů při práci s Vaším novým přístrojem.

### Poznámka,

V souladu s platnými zákony, které se týkají odpovědnosti za výrobek, výrobce zařízení nepřebírá odpovědnost za poškození výrobku nebo za škody způsobené výrobkem, ke kterým z následujících důvodů:

- Nesprávná manipulace.
- Nedodržení pokynů pro obsluhu.
- Opravy prováděné třetí stranou, opravy neprováděné v autorizovaném servisu.
- Montáž neoriginálních dílů nebo použití neoriginálních dílů při výměně.
- Jiné než specifikované použití.
- Porucha elektrického systému, která byla způsobena nedodržáním elektrických předpisů a předpisů VDE 0100, DIN 57113, VDE0113.

### Doporučujeme:

Před montáží a obsluhou tohoto zařízení si přečtěte kompletní text v návodu k obsluze.

Pokyny pro obsluhu jsou určeny k tomu, aby se uživatel seznámil s tímto zařízením a aby při jeho použití využil všech jeho možností v souladu s uvedenými doporučeními.

Tento návod k obsluze obsahuje důležité informace o tom, jak provádět bezpečnou, profesionální a hospodárnou obsluhu stroje, jak se zabránit rizikům, jak ušetřit náklady na opravy, jak zkrátit doby prostojů a jak zvýšit spolehlivost a prodloužit provozní životnost stroje.

Mimo bezpečnostních předpisů uvedených v návodu k obsluze musíte dodržovat také platné předpisy, které se týkají provozu stroje ve vaší zemi.

Uchovávejte návod k obsluze stále v blízkosti stroje a uložte jej do plastového obalu, aby byl chráněn před nečistotami a vlhkostí. Přečtěte si návod k obsluze před každým použitím stroje a pečlivě dodržujte v něm uvedené informace. Stroj mohou obsluhovat pouze osoby, které byly řádně proškoleny v jeho obsluze a které byly řádně informovány o rizicích spojených s jeho obsluhou. Při obsluze stroje musí být splněn stanovený minimální věk.

Kromě bezpečnostních pokynů, které jsou obsaženy v návodu k obsluze, a zvláštních předpisů vaší země, je při provozu dřevoobráběcích strojů zapotřebí dodržovat všeobecně uznávaná technická pravidla.

Nepřebíráme žádnou záruku za nehody nebo škody způsobené nedodržáním tohoto návodu a bezpečnostních pokynů.

## 2. Opis přístroje (obr. A - M)

1. Konektor extraktoru
2. Stupnice hloubky řezu
3. Spoušť zanoření
4. Rukojeť
5. Přední rukojeť
6. Stupnice pro pokosník
7. Seřizovací šroub hloubky řezu
8. Spínač Zap/Vyp
9. Seřizovací šroub pro vodící lištu
10. Ochrana proti překlopení
11. Motor
12. Vodící lišta
13. Seřizovací šroub 90 stupňů
14. Seřizovací šroub pokosu
15. List pily
16. Štípacího klínu
17. Seřizovací šroub štípacího klínu
18. Zámek hřidelů
19. Svěrací šroub pilového kotouče
20. Vnější příruba
21. Vodící lišta a 700 mm (2 kusy)
22. Spojka lišt

## 3. Rozsah dodávky

- 1 kus zanořovací pila
- 2 kusy vodící lišty á 700 mm
- 1 kus lištové spojky
- 1 kus vyklápěcí ochrany
- 1 kus imbus klíč 5 mm
- Překlad z originálního návodu

## 4. Použití podle účelu určení

Ponorné pily jsou určeny k řezání dřeva, materiálů podobných dřevu a dále plastů.

Používat se smí pouze pro stroj vhodné pilové kotouče (pilové kotouče z tvrdokovu nebo CV). Použití pilových kotoučů z vysoce výkonné rychlořezné oceli (HSS) a dělicích kotoučů všech druhů je zakázáno. Každé další, toto překračující použití, neodpovídá použití podle účelu určení.

Za z toho vyplývající škody nebo zranění všeho druhu ručí uživatel/obsluhující osoba a ne výrobce.

Příklady nesprávného použití jsou uvedeny v následujícím neúplném seznamu:

- Použití ponorné pily k jiným než určeným účelům;
- Nedodržení bezpečnostních pokynů, varování a pokynů k montáži, provozu, údržbě a čištění obsažených v návodu k obsluze;

- Nedodržení předpisů týkajících se prevence nehod, pracovního lékařství nebo bezpečnosti, které platí konkrétně a/nebo obecně pro použití této ponorné pily;
- Použití příslušenství nebo náhradních dílů, které nejsou pro tuto ponornou pilu určeny;
- Úpravy ponorné pily;
- Opravy ponorné pily jinými subjekty než je výrobce nebo kvalifikovaný odborník;
- Použití ponorné pily ke komerčním nebo průmyslovým účelům;
- Provoz nebo použití pily osobami neseznámenými se zacházením s ponornou pilou a/nebo se spojeními nebezpečími.

Součástí použití podle účelu určení je také dbát bezpečnostních pokynů, tak jako návodu k montáži a provozních pokynů v návodu k použití.

Osoby, které stroj obsluhují a udržují, musí být s tímto seznámeny a být poučeny o možných nebezpečích. Kromě toho musí být co nejpřísněji dodržovány platné předpisy k předcházení úrazům.

Dále je třeba dodržovat ostatní všeobecná pravidla v pracovněprávních a bezpečnostně technických oblastech.

Změny na stroji zcela vylučují ručení výrobce a z toho vzniklé škody.

I přes použití podle účelu určení nelze zcela vyloučit určité zbytkově rizikové faktory. Podmíněna konstrukcí a uspořádatelným stroje se mohou vyskytnout následující rizika:

- Dotknutí se pilového kotouče v nezakryté části pily.
- Sáhnutí do běžícího pilového kotouče (řezné zranění)
- Zpětný vrh obrobků a jejich částí.
- Zlomení pilového kotouče.
- Vylétnutí vadných tvrdokovových částí pilového kotouče.
- Poškození sluchu při nepoužívání potřebné ochrany sluchu.
- Poškození očí v případě nepoužití požadovaných ochranných brýlí;
- Poškození zdraví v případě nepoužití požadované protiprachové masky;
- Únik dřevěného prachu škodlivého zdraví při použití v uzavřených prostorách.

Dbejte prosím na to, že naše přístroje nebyly podle svého účelu určeny konstruovány pro živnostenské, řemeslnické nebo průmyslové použití. Nepřebíráme žádné ručení, pokud je přístroj používán v živnostenských, řemeslných nebo průmyslových podnicích a při srovnatelných činnostech.

## 5. Bezpečnostní pokyny

**Obecné bezpečnostní pokyny pro elektrické nástroje**

**⚠ VAROVÁNÍ: Přečtete si všechny bezpečnostní pokyny, instrukce, ilustrace a technické údaje, kterými je tento elektrický nástroj opatřen.** Pokud opomenete dodržovat následující instrukce, může to způsobit zásah elektrickým proudem, požár a/nebo těžká zranění.

**Uchovejte si do budoucna veškeré bezpečnostní pokyny a instrukce.**

Pojem „elektrický nástroj“, který je uveden v bezpečnostních pokynech, se vztahuje na elektrický nástroj (se síťovým kabelem), poháněný proudem ze sítě nebo na elektrický nástroj poháněný akumulátorem (bez síťového kabelu).

### 1. Bezpečnost na pracovišti

- Udržujte svou pracovní oblast čistou a dobře osvětlenou.** Pracovní oblasti, ve kterých je ne pořádek nebo nejsou osvětlené, mohou vést k nehodám.
- Nepracujte s tímto elektrickým nástrojem v prostředí ohroženém výbuchem, ve kterém se nacházejí hořlavé kapaliny, plyny nebo prach.** Elektrické nástroje vytvářejí jiskry, které by mohly zapálit prach nebo výpary.
- Udržujte děti nebo jiné osoby během používání elektrického nástroje v patřičné vzdálenosti.** Při nesoustředěnosti můžete ztratit kontrolu nad elektrickým nástrojem.

### 2. Elektrická bezpečnost

- Přípojná zástrčka elektrického nástroje musí být vhodná pro danou zásuvku. Zástrčka se nesmí žádným způsobem měnit. V kombinaci s uzemněnými elektrickými nástroji nepoužívejte žádné zásuvkové adaptéry.** Nezměněné zástrčky a vhodné zásuvky zmenšují riziko zasažení elektrickým proudem.
- Zabraňte kontaktu těla s uzemněnými povrchy jako trubkami, topeními, sporáky a chladničkami.** Je-li vaše tělo uzemněné, hrozí zvýšené riziko zasažení elektrickým proudem.
- Elektrické nástroje chraňte před deštěm a vlhkem.** Vniknutí vody do elektrického nástroje zvyšuje riziko zásahu elektrickým proudem.
- Přípojovací vedení nepoužívejte k přenášení a zavěšení elektrického nástroje, nebo k vytáhnutí zástrčky ze zásuvky. Přípojovací vedení chraňte před horkem, olejem, ostrými hranami nebo pohyblivými díly.** Poškozené nebo zamoťované přípojné vedení zvyšuje riziko zasažení elektrickým proudem.

- e) **Používáte-li elektrický nástroj venku, použijte prodlužovací kabely vhodné i pro venkovní použití.** Používání vhodného prodlužovacího vedení vhodného pro venkovní použití snižuje riziko zasažení elektrickým proudem.
- f) **Pokud není možno zabránit provozu elektrického nástroje ve vlhkém prostředí, použijte proudový chránič.** Použití vložky pro proudový chránič zmírňuje riziko zasažení elektrickým proudem.

### 3. Bezpečnost osob

- a) **Při práci s elektrickým nástrojem buďte pozorní a neustále dávejte pozor na to, co děláte a postupujte vždy s rozvahou. Nepoužívejte elektrický nástroj, jste-li unavení nebo pod vlivem drog, alkoholu nebo léků.** Okamžik nepozornosti při používání elektrického nástroje může vést k vážným zraněním.
- b) **Používejte osobní ochranné pracovní prostředky a vždy ochranné brýle.** Použití osobních ochranných pracovních prostředků jako je protiprachová maska, protiskluzová bezpečnostní obuv, ochranná helma nebo ochrana sluchu podle druhu a způsobu použití elektrických nástrojů zmenšuje riziko zranění.
- c) **Zabraňte neúmyslnému uvedení do provozu. Než elektrický nástroj připojíte k napájení proudem a/nebo akumulátoru a než jej budete zvedat nebo nosit, ujistěte se, že je vypnutý.** Máte-li při přenášení elektrického nástroje prst na spínači nebo zapojíte-li elektrický nástroj do zásuvky zapnutý, může to vést nehodám.
- d) **Před zapnutím elektrického nástroje odstraňte veškeré seřizovací nástroje nebo klíče.** Nástroj nebo klíč, který se nachází v otáčejícím se dílu elektrického nástroje, může vést ke zraněním.
- e) **Vyhnete se nestabilnímu držení těla. Zajistěte si stabilní postoj a vždy udržujte rovnováhu.** Tak můžete elektrický nástroj v nečekaných situacích lépe udržet pod kontrolou.
- f) **Noste vhodný oděv. Nenoste volný oděv nebo šperky. Udržujte vlasy a oděv v bezpečné vzdálenosti od pohybujících se dílů.** Volný oděv, šperky nebo dlouhé vlasy mohou být zachyceny rotujícími díly.
- g) **Je-li možné namontovat zařízení pro odsávání a zachycování prachu, je třeba je namontovat a správně používat.** Používání odsávání prachu může snížit ohrožení prachem.
- h) **Nenechte se ukolébat falešným pocitem bezpečí a nepřeskočte bezpečnostní pravidla pro elektrické nástroje, i když je po častém používání elektrického nástroje znáte.** Nedbalé chování může vést ve zlomku sekundy k těžkým zraněním.

### 4. Používání a manipulace s elektrickým nástrojem

- a) **Nepřetěžujte elektrický nástroj. Pro svou práci používejte vhodný elektrický nástroj.** S vhodným elektrickým nástrojem budete pracovat lépe a bezpečněji v udávaném rozsahu výkonu.
- b) **Nepoužívejte elektrický nástroj, jehož vypínač je vadný.** Elektrický nástroj, který již nelze zapnout nebo vypnout, je nebezpečný a musí být opraven.
- c) **Než budete provádět nastavení nástroje, měnit díly vložného nástroje nebo elektrický nástroj odložíte, vytáhněte zástrčku ze zásuvky a/nebo vyjměte vyjímatelný akumulátor.** Toto preventivní bezpečnostní opatření brání neúmyslnému spuštění elektrického nástroje.
- d) **Nepoužívané elektrické nástroje uchovávejte mimo dosah dětí. Nenechte elektrický nástroj používat osoby, které s ním nejsou seznámeny nebo si nepřečetly tento návod.** Elektrické nástroje představují nebezpečí, jsou-li používány nezkušenými osobami.
- e) **O elektrické nástroje a nástavec pečlivě pečujte. Kontrolujte, zda pohyblivé díly fungují bezvadně a nejdou vzpříčené, zda nejsou prasklé nebo tak poškozené, že je omezena funkčnost elektrického nástroje. Poškozené díly nechte před používáním elektrického nástroje opravit.** Příčinou mnoha nehod je špatně udržovaný elektrický nástroj.
- f) **Udržujte řezné nástroje ostré a čisté.** Pečlivě udržované řezné nástroje s ostrými břity se méně přičítají a lze je snadněji vést.
- g) **Používejte elektrický nástroj, příslušenství, nástavce atd. v souladu s instrukcemi. Zohledněte přitom pracovní podmínky a prováděnou činnost.** Používání elektrických nástrojů pro jiné než určené aplikace může vést k nebezpečným situacím.
- h) **Rukojeti a úchopné plochy udržujte suché, čisté a bez oleje a tuku.** Kluzké rukojeti a úchopné plochy neumožňují bezpečnou obsluhu a kontrolu elektrického nástroje v nepředvídatelných situacích.

### 5. Servis

- a) **Nechte svůj elektrický nástroj opravovat pouze kvalifikovaný odborný personál a pouze za použití originálních náhradních dílů.** Tím se zajistí, aby zůstala zachována bezpečnost elektrického nástroje.

#### Bezpečnostní pokyny pro všechny pily

- a) **⚠ NEBEZPEČÍ: Udržujte ruce v dostatečné vzdálenosti od oblasti řezání a pilového kotouče. Svou druhou rukou držte přídavnou rukojeť nebo kryt motoru.** Když obě ruce drží pilu, nemůže dojít k jejich zranění pilovým kotoučem.

- b) **Nesahejte pod obrobek.** Ochranný kryt Vás nemůže pod obrobkem chránit před pilovým kotoučem.
- c) **Přizpůsobte hloubku řezu tloušťce obrobku.** Pod obrobkem by mělo být vidět méně než je plná výška zubu.
- d) **Nikdy si nepřidržíte řezaný obrobek rukou nebo nohou. Zajistěte obrobek stabilním připevněním.** Je důležité obrobek řádně upevnit, aby se minimalizovalo nebezpečí kontaktu s tělem, zaseknutí pilového kotouče nebo ztráty kontroly.
- e) **Když provádíte práce, při kterých se může zavaděcí nástroj dotknout skrytých vedení nebo vlastního síťového kabelu, držte elektrické zařízení za izolované ploché rukojeti.** Kontakt s vedením pod proudem způsobí, že i kovové části elektrického zařízení budou pod proudem a vede k ráně elektrickým proudem.
- f) **Při podélném řezání používejte stále jednu zarážku nebo rovné hranové vedení.** Zlepšuje to přesnost řezu a zmenšuje možnost zaseknutí pilového kotouče.
- g) **Používejte vždy pilové kotouče správné velikosti a s odpovídajícím otvorem zarážky (např. ve tvaru hvězdy nebo kulatý).** Pilové kotouče, které neodpovídají montážním dílům pily, se otáčejí nerovnoměrně a vedou ke ztrátě kontroly.
- h) **Nikdy nepoužívejte poškozené nebo nesprávné podložky nebo šrouby pilového kotouče.** Podložky a šrouby pilového kotouče byly konstruovány výhradně pro Vaši pilu a zaručují optimální výkon a bezpečnost provozu.
- i) **Používejte vhodné osobní ochranné pomůcky:** chrániče sluchu, ochranné brýle, respirátor při prašných pracích, pracovní rukavice při obrábění drsných materiálů a při výměně nástroje.

#### Další bezpečnostní pokyny pro všechny pily

Příčiny a zabránění vzniku zpětného rázu:

- Zpětný ráz je náhlá reakce způsobená zaseknutým, skřípnutým nebo chybně vybaveným pilovým kotoučem. Tato reakce způsobí, že se nekontrolovatelná pila zvedne a zamíří z obrobku směrem k obsluhující osobě.
- Když se pilový kotouč zasekne nebo skřípne v zavírající se řezné mezeře, zablokuje se a síla motoru vystřelí pilu zpět směrem k obsluhující osobě.
- Je-li pilový kotouč zatočen v řezu pily nebo chybně vybaven, mohou se zuby zadní hrany pilového kotouče zaseknout v povrchu obrobku. Díky tomu se pilový kotouč rozpohybuje zpět a pila vystřelí směrem k obsluhující osobě.
- Zpětný ráz je následkem nesprávného nebo chybného použití pily. Lze mu zabránit vhodnými bezpečnostními opatřeními, která jsou popsána níže.

- a) **Držte pilu pevně oběma rukama a udržujte svoje paže v pozici, ve které se dají zachytit síly zpětného rázu. Stůjte stále stranou pilového kotouče. Nikdy nemějte tělo v jedné linii s pilovým kotoučem.** Při zpětném rázu může cirkulárka vyskočit zpět, ale obsluhující osoba může zpětné rázy vládat vhodnými bezpečnostními opatřeními.
- b) **Pokud se zasekne pilový kotouč nebo přerušíte práci, vypněte pilu a nehybejte materiálem, dokud se pilový kotouč nezastaví. Nikdy se nepokoušejte pilu odstranit z materiálu nebo vytáhnout zpět, dokud se pilový kotouč pohybuje. Jinak může vzniknout zpětný ráz.** Stanovte a odstraňte příčiny zaseknutí pilového kotouče.
- c) **Pokud chcete znovu zapnout pilu, která je zaseknutá v obrobku, vycentrujte pilový kotouč v řezné mezeře a zkontrolujte, zda nejsou zuby pily zaseknuté v obrobku.** Pokud je pilový kotouč skřípnutý, může vystřelit z obrobku nebo způsobit zpětný ráz, až bude pila znovu zapnuta.
- d) **Podepřete velké desky, abyste snížili riziko vzniku zpětného rázu způsobeného zaseknutým pilovým kotoučem.** Velké desky se mohou vlastní vahou prohnout. Desky musí být podepřeny na obou stranách, v blízkosti řezné mezery i na hraně.
- e) **Nepoužívejte tupé nebo poškozené pilové kotouče.** Pilové kotouče s tupými nebo nesprávně vybavenými zuby způsobují příliš úzkou řeznou mezerou zvýšené tření, skřípnutí pilového kotouče a zpětný ráz.
- f) **Před řezáním pevně utáhněte nastavení hloubky a úhlu řezu.** Pokud se během řezání změní nastavení, může se pilový kotouč zaseknout a vzniknout zpětný ráz.
- g) **Buďte obzvlášť opatrní při „ponorných řezech“ do stávajících stěn nebo jiných neprůhledných oblastí.** Zasunutý pilový kotouč se může při řezáníablokovat v skrytých objektech a způsobit zpětný ráz.

#### Bezpečnostní pokyny pro ponornou pilu

- a) **Před každým použitím zkontrolujte, zda se ochranný kryt bezchybně zavírá. Nepoužívejte pilu, když není ochranný kryt volně pohyblivý a ihned se nezavře. Nikdy ochranný kryt nezasekávejte nebo nepřipevňujte v otevřené pozici. Pokud by pila nenadále spadla na zem, mohl by se kryt ohnout.** Ujistěte se, že se ochranný kryt pohybuje volně a ve všech úhlech a hloubkách řezu se nedotýká pilového kotouče ani jiných částí.



- b) **Zkontrolujte stav a funkčnost pružin ochranného krytu. Pokud ochranný kryt a pružiny nepracují správně, nechte pilu před použitím zkontrolovat.** Poškozené části, lepkavé usazeniny nebo nahromaděné třísky způsobují opožděný chod ochranného krytu.
- c) **Při „ponorném řezu“, který není prováděn do pravého úhlu, zajistěte vodící desku pily proti posunu do strany.** Takový posun může vést ke skřípnutí pilového kotouče a tím ke vzniku zpětného rázu.
- d) **Nepokládejte pilu na pracovní stůl nebo podlahu, aniž by byl pilový kotouč chráněn ochranným krytem.** Nechráněný, pohybující se pilový kotouč pohybuje pilou proti směru řezání a řeže, co mu přijde do cesty. Zohledněte dobu doběhu pily.

#### Další bezpečnostní pokyny pro všechny pily s štípacím klínem

- a) **Použijte štípací klín odpovídající použitému pilovému kotouči.** Štípací klín musí být silnější než je tloušťka čepele pilového kotouče, ale tenčí než je tloušťka jeho zubů.
- b) **Přizpůsobte štípací klín doporučením uvedeným v tomto návodu k obsluze.** Nesprávná síla, umístění a orientace mohou být důvodem k tomu, že štípací klín dostatečně nezabrání zpětnému rázu.
- c) **Používejte štípací klín vždy, kromě ponorných řezů.** Po provedení ponorného řezu štípací klín opět namontujte. Štípací klín překáží při ponorných řezech a může způsobit vznik zpětného rázu.
- d) **Aby štípací klín fungoval správně, musí se nacházet v řezné mezeře.** Při krátkých řezech je štípací klín neúčinný a nemůže zabránit vzniku zpětného rázu.
- e) **Nepoužívejte pilu s ohnutým štípacím klínem.** I malá závada může zpomalit zavření ochranného krytu

#### Další bezpečnostní pokyny

- Nepoužívejte brusné kotouče.
- Postarejte se o to, aby byl štípací klín nastaven tak, aby jeho vzdálenost od ozubeného kola pilového kotouče nepřekročila 5 mm a aby ozubené kolo nepřesahovalo spodní hranu štípacího klínu o více než 5 mm.
- Zajistěte, aby bylo zařízení na sbírání prachu používáno správně a takovým způsobem, jaký je uveden v tomto návodu.
- Noste masku proti prachu. Noste stále ochranu sluchu.
- Smí být použity pouze pilové kotouče doporučené v tomto návodě.
- Vyměňujte pilové kotouče tak, jak je uvedeno v tomto návodě.

- Pokud dojde k poškození síťového připojení tohoto přístroje, musí být vyměněno výrobcem nebo jeho zákaznickým servisem nebo jinou podobně kvalifikovanou osobou. Jen v takovém případě lze zabránit ohrožení.
- Používejte pouze doporučené pilové kotouče, které odpovídají EN 847-1.
- Používejte pouze originální pilové kotouče výrobce s označením Ø 160 mm, 160 x 20 x 2.4.
- Nesmějí být použity pilové kotouče, které neodpovídají charakteristikám uvedeným v tomto návodu k obsluze. Pilové kotouče nesmí být brzděny postranním tlakem na základnu.
- Musí se dbát na to, aby byl pilový kotouč pevně namontován a točil se správným směrem.
- Když provádíte práce, při kterých se může zaváděcí nástroj dotknout skrytých vedení nebo vlastního síťového kabelu, držte elektrické zařízení za izolované ploché rukojeti. Kontakt s vedením pod proudem způsobí, že i kovové části elektrického zařízení budou pod proudem a to vede k úrazu elektrickým proudem.

**⚠ UPOZORNĚNÍ!** Tento elektrický nástroj vytváří během provozu elektromagnetické pole. Toto pole může za určitých podmínek ovlivňovat aktivní nebo pasivní zdravotní implantáty. Pro snížení rizika vážných nebo smrtelných úrazů doporučujeme osobám se zdravotními implantáty, aby se před obsluhou tohoto elektrického nástroje obrátily na svého lékaře nebo na výrobce zdravotního implantátu.

#### Zbytková rizika

**Stroj je zkonstruován podle aktuálního stavu techniky a podle uznávaných bezpečnostně-technických norem. Přesto se mohou během práce vyskytnout jednotlivá zbytková rizika.**

- Ohrožení zdravím zásahem elektrickým proudem při použití elektrických přívodních kabelů, které nebudou v pořádku.
- Kromě toho mohou přes všechna přijatá preventivní opatření vzniknout zbytková rizika, která nebudou zjevná.
- Zbytková rizika mohou být minimalizována, budete-li dodržovat jak „Bezpečnostní pokyny“, tak „Určené použití“ a pokyny k obsluze.
- Stroj nadměrně nezatěžujte: příliš silný tlak při řezání rychle poškozuje pilový list, což vede ke snížení výkonu stroje při obrábění a jeho přesnosti při řezání.
- Při řezání umělých hmot používejte prosím vždy svorky: části, které mají být odříznuty, musí být vždy upevněny do svorek.
- Zabraňte náhodnému spuštění stroje: při vložení vidlice do elektrické zásuvky nesmí být stisknut hlavní spínač.

- Používejte nástroje, které jsou doporučeny v této příručce. Tím dosáhnete toho, že bude vaše pokosová pila poskytovat optimální výkon.
- Bude-li stroj v provozu, nesmíte nikdy pokládat ruce do oblasti obrábění. Před tím, než se pustíte do nějakých činností, uvolněte tlačítko držadla a stroj vypněte.
- Před provedením nastavení nebo údržby uvolněte spouštěcí tlačítko a vytáhněte síťovou zástrčku.

## 6. Technická data

Napájecí napětí (V/Hz)	230 - 240~ 50
Příkon (W)	1200
Třída ochrany	II
Počet otáček naprázdno $n_0$ (min <sup>-1</sup> )	5500
Karbidový pilový kotouč rozměry(mm)	ø 160 x ø 20 x 2.4
Počet zubů	24 (předem sestavené)
Tloušťka klínu (mm)	2
Hloubka řezu 90° (mm)	55
Hloubka řezu. 45° (mm)	45
Náklon plynulý	plynule 0 - 45°
Odsávání Připojovací (mm)	ø (vnitřní) 35 / ø (vnější) 38
Hmotnost (bez příslušenství) (kg)	4,9
Rozměry L x Š x V (mm)	340 x 260 x 235

Technické změny vyhrazeny!

### Provozní hluk a vibrace

#### ⚠ VAROVÁNÍ!

Práce bez ochrany sluchu a vhodného ochranného oděvu představuje ohrožení zdraví.

- Při práci se zařízením používejte ochranu sluchu a vhodný ochranný oděv.

Měřeno podle normy EN 62841-2-5 & EN 62841-1. Hluk na pracovišti smí přesáhnout 85 dB (A); v tomto případě jsou zapotřebí ochranná opatření (používejte vhodnou ochranu sluchu).

Hladina akustického výkonu $L_{WA}$	106,6 dB(A)
Hladina akustického tlaku $L_{pA}$	95,0 dB(A)
Nejistota $K_{wa/pA}$	3 dB(A)

Výše uvedené hodnoty jsou hlukové emise a proto se zároveň nemusí jednat o bezpečné hodnoty na pracovišti. Vztah mezi hladinami emisí a imisí nemůže spolehlivě posloužit k závěru, zda jsou nebo nejsou zapotřebí dodatečná bezpečnostní opatření.

Mezi faktory, které mohou ovlivnit dotyčnou hladinu imisí na pracovišti, patří podmínky na pracovišti, v okolním prostředí, dobu vystavení, další zdroje hluku atd.

Musíte se také řídit všemi odchylkami v národních předpisech týkajících se povolených hladin hluku na pracovišti. Výše uvedené informace však uživateli umožní lepší vyhodnocení nebezpečí a rizik.

Hodnota vibrací  $a_h$  (součet vektorů ve třech směrech) a nepřesnost K zjištěné podle EN 62841-2-5 & EN 62841-1:

#### Hodnota vibrací (3 osy)

Typické vážené vibrace $a_h$	= 5.72 m/s <sup>2</sup>
Nejistota K	= 1.5 m/s <sup>2</sup>

## 7. Před uvedením do provozu

- Otevřete balení a opatrně vyjměte přístroj.
- Odstraňte materiál obalu a obalové a přepravní pojistky (pokud je jimi výrobek opatřen).
- Zkontrolujte, zda je obsah dodávky úplný.
- Zkontrolujte přístroj a díly příslušenství, zda se při přepravě nepoškodily.
- Uchovejte obal dle možností až do uplynutí záruční doby.

#### ⚠ POZOR

**Přístroj a obalové materiály nejsou hračka! Dětem nepatří do rukou plastické sáčky, fólie ani drobné součástky! Hrozí nebezpečí jejich spolknutí a udušení!**

- Pilový kotouč musí být volně otočný.
- U již opracovaného dřeva dbát na cizí tělesa jako např. hřebíky nebo šrouby atd.
- Před stisknutím za-/vypínače musí být správně namontován pilový kotouč. Pohyblivé díly musí být volně pohyblivé.
- Před připojením zkontrolovat, zda údaje na datovém štítku souhlasí s údaji sítě.
- Stroj připojte pouze do správně nainstalované ochranné zásuvky s pojistkovou ochranou min. 16 A.

#### Připojení do elektrické sítě

Zkontrolujte, zda je elektrická síť, ke které přístroj připojíte, uzemněna v souladu s platnými bezpečnostními normami a zda je zásuvka v perfektním stavu. Chtěli bychom vám připomenout, že elektrická síť musí být vybavena magneto-termálním ochranným zařízením, které chrání všechny vodiče před zkraty a přetížením.



Výběr tohoto zařízení by měl být proveden v souladu s elektrickými specifikacemi stroje uvedenými na jeho motoru.

**POZNÁMKY:** Elektrické zařízení Vaší zanořovací pily je opatřeno podpěťovým relé, které automaticky rozpojuje proudový okruh, když klesne napětí pod předurčenou minimální hodnotu, a zamezuje, aby se chod stroje opět automaticky obnovil, když napětí dosáhne své běžné hodnoty.

Dojde-li k tomuto zastavení stroje, nejedná se o selhání stroje. Zkontrolujte, zda skutečně nastal v elektrické síti pokles napětí.

## 8. Nastavení

### ⚠ **VAROVÁNÍ! Nebezpečí úrazu elektrickým proudem**

Před prováděním jakýchkoli prací na nářadí vytáhněte síťovou zástrčku ze zásuvky!

#### **Seřízení hloubky řezu (Obr. F)**

Hloubku řezu lze seřizovat od 0 do 55 mm.

Uvolněte seřizovací šroub hloubky řezu (7) a nastavte požadovanou hloubku pomocí stupnice (2) a poté šroub opět utáhněte.

Pilu lze nyní zatlačit dolů až na nastavenou hloubku řezu.

Údaje na stupnici (2) znamenají hloubku řezu bez lišty.

#### **Nastavení úhlu řezu Od 0° do 45°: (Obr. G)**

Úhel pokosu lze seřizovat od 0 do 45°.

Uvolněte na obou stranách seřizovací šroub hloubky pokosu (14).

Natočte řeznou jednotku do požadovaného řezného úhlu (stupnice pro pokosník (6)).

Utáhněte seřizovací šrouby (14) pokosníku na obou stranách.

**Poznámky:** Obě polohy (0° a 45°) jsou nastavené z výroby a lze je nechat seřídít v servisu.

#### **Výměna kotouče pily (Obr. A-D, H + I)**

##### ⚠ **POZOR! Horký a ostrý nástroj**

Nepoužívejte tupé a poškozené nástroje! Noste ochranné rukavice.

##### ⚠ **VAROVÁNÍ! Nebezpečí úrazu elektrickým proudem**

Před prováděním jakýchkoli prací na nářadí vytáhněte síťovou zástrčku ze zásuvky!

1. Stlačte západku (3), pilový list uveďte do pozice pro výměnu listu (seřizovací šroub (7) pro hloubku řezu bude nastaven na 25 mm) a vsuňte šestihranný klíč do jisticího šroubu listu (19).
2. Zatlačte zámek hřídelů (19) a otáčejte kotoučem pily (15), až se zajistí.
3. Držte jisticí násadu (18) a proti směru hodinových ručiček otevřete jisticí šroub listu (19), a to za současného udržení listu v pozici pro výměnu listu.
4. Odeberte vnější přírubu (20) a kotouč pily (15).

##### ⚠ **POZOR!**

Noste ochranné rukavice.

5. Nasaďte nový kotouč a přírubu (20).
6. Našroubujte stavěcí šroub kotouče pily (19) a utáhněte, držte přitom stisknut zámek hřídelů.
7. Pilu nastavte do původní pozice (0°).

#### **Nastavení štípacího klínu (16) (Obr. A + K)**

Seřídte po výměně kotouče vzdálenost kotouče pily (15) ke štípacímu klínu (16), nebo je-li to možné.

Uveďte pilu do polohy jako při výměně kotouče pily.

Uvolněte stavěcí šroub (17) pomocí inbusového klíče a upevněte štípací klín (16) o 2-3 mm výše jak kotouč pily a opět utáhněte stavěcí šroub (17).

#### **Připojení odsávacího zařízení**

Jako odsávací zařízení není vhodný domácí vysavač. Extrakční zařízení o průměru hadice extraktoru 38 mm (38 mm je doporučeno pro snížení nebezpečí ucpání) lze připojit ke konektoru extraktoru (1).

##### ⚠ **VAROVÁNÍ! Ohrožení zdraví působením prachu**

Prach může být zdraví škodlivý. Nikdy proto nepracujte bez odsávání.

Při odsávání zdraví škodlivého prachu vždy dodržujte národní předpisy.

## 9. Uvedení do provozu

##### ⚠ **VAROVÁNÍ!**

Nesprávná montáž ponorné pily může mít za následek vážné zranění.

- Před spuštěním ponorné pily se ujistěte, že je pilový kotouč správně namontován a pohyblivé díly se volně pohybují.

Po spuštění pily vyčkejte s řezáním, dokud pilový kotouč (15) nedosáhne maximálních otáček.

#### **Zanořovací pila zapnutí a vypnutí,**

- Při zapnutí zanořovací pily použijte Spínač Zap/ Vyp (8). Spustí se motor.
- Pro vypnutí uvolněte spínač zapnout/vypnout (8).

Poté, co jste provedli všechny postupy na předchozích stranách, můžete začít provádět řezání.

### ⚠ **POZOR!**

Vždy udržujte ruce v dostatečné vzdálenosti od oblasti řezání a v žádném případě se k ní nepřibližujte, když je stroj v provozu.

### **Práce s nářadím**

⚠ **POZOR!** Při práci dodržujte všechna bezpečnostní opatření uvedená na začátku a následující pravidla:

- Nářadí ved'te proti obrobku, jen pokud je zapnuté.
- Obrobek upevněte vždy tak, aby se při obrábění nemohl pohybovat.
- Nářadí vždy posouvejte dopředu, nikdy ho nepřítahujte zpět k sobě.
- Přizpůsobenou rychlostí posuvu zabraňte přehřívání ostří pilového kotouče a při řezání plastu jeho tavení.
- Při práci v prašném prostředí noste ochrannou masku.
- Pílu pevně uchopte oběma rukama, Přitom jedna ruka leží na hlavní rukojeti a druhá ruka na přední rukojeti.
- Při použití vodící lišty je třeba ji upevnit šroubovou svěrkou.
- Dbejte na to, aby se napájecí kabel nenacházel v dráze kotouče pily.

### **Řezání podle orýsování**

Ukazatel řezu (obr. G Pos. G1) ukazuje při 0° a 45° řezech (bez vodící lišty) průběh řezu.

### **Přiřezávání**

1. Nářadí nasad'te přední částí stolu pily na obrobek.
2. Zapněte stroj spínačem Zap/Vyp (8).
3. Stiskněte spoušť zanoření (3).
4. Pílu tlačte dolů, abyste dosáhly hloubky řezání.
5. Pílu současně tlačte vpřed.
6. Po ukončení řezání stroj vypněte a kotouč pily zvedněte nahoru.

### **Řezání výřezů (řezy zanořením) (Obr. L - O)**

⚠ **POZOR!** Abyste při řezech zanořením zamezili zpětným nárazům, je bezpodmínečně nutné dodržovat následující pokyny:

- Nářadí vždy přiložte zadní hranou stolu pily k pevnému dorazu.
- Při práci s vodící lištou přiložte nářadí k dorazu proti zpětnému rázu (M2 / není obsahem dodávky) který je upevněný na vodící liště.

### **Postup**

1. Umístěte pílu na obrobek.
2. Ukazatel řezání se zadní šipkou (L1) uveďte na označené místo zanoření.

**Poznámky:** Značky (L1/L2/L3) ukazují při maximální hloubce řezu a při použití vodící lišty mezní body zářezu pilového kotouče (Ř 160 mm) vpředu a vzadu.

3. Zapněte stroj a tlačte pílu dolů na nastavenou hloubku řezání.
4. Posunujte pílu vpřed, až se dosáhne ukazatel řezání (L3) dosáhne vyznačeného bodu.
5. Po ukončení zanořeného řezání kotouč pily zvedněte nahoru a stroj vypněte.

### **Vodící přípravek (Obr. E + M)**

Vodící kolejnice umožňují (21) čistý a přesný řez a chrání plochu proti poškození.

**Poznámky:** Při řezání s vodící lištou činí hloubka řezu o 4,5 mm méně, než udává hodnota měřidla na pile.

Pro bezpečnost lze vodící lištu upevnit pomocí šroubových svěrek (M1). (není obsahem dodávky)

Pomocí vyklápěcí ochrany (10) lze zamezit tomu, že se zanořovací pila při pokosových řezech a seřizovacích pracích nepřevrhne.

Pojistka proti zpětnému vrhu (M2) zajišťuje při zanořování do obrobku bezpečné vedení. (není obsahem dodávky)

Pomocí lištové spojky (22) lze spojit 2 vodící lišty a provést delší přesný řez. Vůle vedení na vodící liště lze regulovat oběma stavěcími šrouby (9).

Pomocí nabízeného příslušenství lze provádět pokosové a úhlové řezy a jiné přesné práce.

Při prvním použití této pily na volitelné vodící liště bude třeba přizpůsobení pro skluz s minimálním bočním pohybem na vodící liště; za tímto účelem jsou instalovány nastavitelné vačky (9).

1. Umístěte pílu na vodící lištu.
2. Otočte vačky (9) proti směru hodinových ručiček do bodu, kdy jsou utažené.
3. Poté otočte mírně ve směru hodinových ručiček pro umožnění volného prostoru.
4. Číselníky držte v pozici a uzamkněte zašroubováním šroubů s hlavou s vnitřním šestihranem uprostřed každé vačky (Allenův klíč 5mm je dodán společně se zařízením).
5. Pílu zatáhněte dozadu a dopředu podél lišty tak, abyste se ujistili, že se pohybuje hladce a dle potřeby seříd'te.
6. Další seřízení může být nutné v závislosti na použití pily.

### **Ochrana proti střepinám**

Vodící lišta disponuje ochranou proti střepinám, která se musí před prvním použitím přizpůsobit.

1. Lištu šroubovými svěrkami upevněte na odpadní dřevo.
2. Vůli vedení na vodící liště lze regulovat oběma stavěcími šrouby (9).
3. Nastavte zanořovací pílu na cca 6mm hloubku řezání.
4. Pílu uveďte na zadní konec lišty.

5. Zapněte stroj, tlačte k nastavené hloubce řezání a ochranu proti střepinám ořízněte v plné délce bez přerušení pohybu. Hrana ochrany proti střepinám nyní odpovídá řezné hraně kotouče pily.

#### Řezání s lištou (Obr. A, B, E, M)

1. Upravte stroj do vedení lištou.
2. Zapněte stroj spínačem Zap/Vyp (8).
3. Stiskněte spoušť zanoření (3).
4. Pilu tlačte dolů, abyste dosáhly hloubky řezání.

**Poznámky:** Při prvním použití se odřeže pryžová čelist a tím lze uvést ochranu proti střepinám až ke kotouči pily.

5. Pilu současně tlačte vpřed.
6. Po ukončení řezání stroj vypněte a kotouč pily vykloupte nahoru.

#### Ponorné řezy s vodícími lištami

1. Umístěte pilu na vodící lištu na označeném bodu řezání.
2. Upevněte pojistku proti zpětnému vrhu popř. doraz, (není obsahem dodávky) na zadní či přední bod řezání na vodící liště.
3. Zapněte stroj.
4. Tlačte pilu pomalu dolů na nastavenou hloubku řezání a ved'te ji současně po liště vpřed až do předního bodu řezání.

#### Vyklápěcí ochrana:

U pokosových řezu se doporučuje nasadit vyklápěcí ochranu. To zamezí, že se zanořovací pila při šikmé poloze nepřevrhne do strany.

Tím lze zamezit poranění na těle nebo poškození stroje.

#### Když skončíte s řezáním

1. Nejprve vypněte ponornou pilu a pak odsávejte prachu. Pilový kotouč se bude ještě nějakou dobu otáčet.
2. Když se pilový kotouč vrátí do klidové polohy, odstraňte z něho zbytky po řezání.
3. Ponornou pilu odpojte od zdroje napájení elektrickým proudem tím, že vytáhnete síťovou zástrčku ze zásuvky.
4. Ponornou pilu nechte zcela vychladnout.

#### Odstraňování zachyceného materiálu

##### ⚠ VAROVÁNÍ!

Nesprávné zacházení s ponornou pilou má za následek nebezpečí vážného zranění.

- Pokud pilový kotouč uvízne v obrobku nebo dojde k jinému zablokování, ponornou pilu ihned vypněte a vytáhnete síťovou zástrčku ze zásuvky.
- Používejte ochranné rukavice. Nedotýkejte se pilového kotouče holými rukama.

## 10. Transport

Před přepravou elektrický nástroj vždy vypněte a odpojte od zdroje napájení elektrickou energií.

Při přepravě elektrický nástroje zvedejte za držadlo/rukojeť.

Elektrický nástroj chraňte proti nárazům, otřesům a silným vibracím např. během přepravy vozidlem.

Elektrický nástroj zajistěte proti převrácení a sklouznutím.

## 11. Čištění a údržba

### ⚠ VAROVÁNÍ!

Před každým nastavením, údržbou nebo opravou vytáhněte síťovou zástrčku!

#### Úkoly všeobecné údržby

- Pro zajištění cirkulace vzduchu musí být chladicí otvory v krytu vždy volné a čisté.
- Ze všech otvorů nářadí vysajte dřevěné úlomky, třísky a piliny.
- Zařízení otřete čistým hadrem nebo jej ofoukněte stlačeným vzduchem při nízkém tlaku.
- Doporučujeme zařízení čistit ihned po každém použití.
- Zařízení čistěte v pravidelných intervalech za použití vlhkého hadru s trochou mazlavého mýdla. Nepoužívejte čisticí prostředky ani rozpouštědla; mohou poškodit plastové součásti zařízení. Zajistěte, aby se do zařízení nemohla dostat žádná voda.
- Rotující díly jednou měsíčně naolejujte, abyste prodloužili životnost nástroje. Motor neolejujte.

#### Uhlíkové kartáče

- Pokud vzniká příliš mnoho jisker, nechte elektrikáře zkontrolovat uhlíkové kartáče.

⚠ **POZOR!** Uhlíkové kartáče smí měnit pouze elektrikář.

### ⚠ VAROVÁNÍ!

Nesprávné zacházení s ponornou pilou má za následek nebezpečí vážného zranění.

- Ponornou pilu před čištěním a údržbou vypněte a vytáhnete síťovou zástrčku ze zásuvky.
- Při práci s ponornou pilou používejte vhodné ochranné rukavice.
- Uvnitř ponorné pily nejsou žádné díly, které by uživatel mohl opravovat. Nikdy se nepokoušejte ponornou pilu sami opravovat. Vždy kontaktujte kvalifikovanou dílnu.

### ⚠ VAROVÁNÍ!

Pilový kotouč se může během provozu zahřát a mohli byste se o něj popálit.

Před čištěním nechte pilový kotouč vždy zcela vychladnout.

### Poznámky!

Voda, která pronikne do krytu může způsobit zkrat, nesprávné čištění může ponornou pilu poškodit.

- Ponornou pilu nemyjte a ani ji neostříkávejte vodním paprskem.
- Ponornou pilu nikdy neponořujte do vody.
- Zajistěte, aby se do krytu nedostala voda.
- Nepoužívejte agresivní čisticí prostředky ani ostré nebo kovové čisticí nástroje jako nože, tvrdé škrabky apod. Mohly by poškodit povrch.

1. Ponornou pilu vyčistěte ihned po každém použití.
2. Ochranná zařízení chraňte před prachem a nečistotami, jak je to jen možné.
3. Ponornou pilu otřete čistým hadrem nebo ji ofoukněte stlačeným vzduchem o nízkém tlaku. Při používání stlačeného vzduchu používejte ochranné brýle.
4. Pokud je pila velmi znečištěná, použijte vlhký hadr a malé množství mazlavého mýdla.

**Poznámky:** Správná, pravidelná péče není důležitá pouze pro bezpečné používání ponorné pily, ale také pomáhá prodloužit její provozní životnost.

### Výměna přípojovacího kabelu

Je-li přípojovací kabel ponorné pily poškozený, musí jej vyměnit výrobce, poprodejní servis nebo podobně kvalifikovaná osoba, aby se předešlo ohrožení.

### Kontrola ponorné pily

Pravidelně kontrolujte stav ponorné pily. Mimo jiné zkontrolujte, zda:

- nejsou poškozeny spínače,
- je příslušenství ve správném stavu,
- nejsou poškozené přípojovací kabel a zástrčka,,
- nejsou ucpané průduchy a zda jsou čisté. Je-li to možné, použijte k jejich vyčištění měkký kartáč.

**Zjistíte-li nějaké poškození, musí ponornou pilu opravit specializovaná dílna, aby se předešlo ohrožení.**

### Servisní informace

Je třeba dbát na to, že u tohoto přístroje podléhají následující díly opotřebením přiměřenému použití nebo přirozenému opotřebením, resp. jsou potřebné jako spotřební materiál.

Rychle opotřebitelné díly\*: Uhlíků, pilový list

\* není nutně obsaženo v rozsahu dodávky!

## 12. Skladování

Uložte přístroj a jeho příslušenství na tmavém, suchém místě, chráněném před mrazem a nedostupném pro děti. Optimální skladovací teplota se pohybuje mezi 5 a 30°C.

Elektrický přístroj uchovávejte v originálním obalu.

Elektrický přístroj zakryjte, aby byl chráněn před prachem nebo vlhkem.

**Návod k obsluze uložte u přístroje.**

## 13. Elektrická přípojka

**Instalovaný elektromotor je zabudován v provozuschopném stavu. Přípojka musí odpovídat příslušným předpisům VDE a DIN.**

**Těmto předpisům musí odpovídat síťová přípojka zákazníka i použité prodlužovací kabely.**

### Důležité pokyny

Při přetížení se motor automaticky vypne. Po určité době na vychladnutí (čas se liší) nechte motor znovu zapnout.

### Vadný elektrický přívodní kabel

U elektrických přívodních kabelů často dochází k poškození izolace.

Jeho příčinami mohou být:

- Poškození tlakem, je-li přívodní kabel veden oknem nebo štěrbinou ve dveřích.
- Prohnutí kvůli nevhodnému upevnění nebo vedení přívodního kabelu.
- Zlomení kvůli přejíždění přes přívodní kabel.
- Poškození izolace kvůli vytrhnutí z elektrické zásuvky ve stěně.
- Protržení v důsledku stárnutí izolace.

Tyto vadné elektrické přívodní kabely nesmí být používány a kvůli poškození izolace jsou životu nebezpečné.

Pravidelně kontrolujte poškození elektrických přívodních kabelů. Dávejte pozor, aby nebyl přívodní kabel při kontrole připojen do elektrické sítě.

Elektrické přívodní kabely musí odpovídat příslušným předpisům VDE a DIN. Používejte pouze přívodní kabely s označením H05VV-F.

Uvedení typového označení na přívodním kabelu je povinné.

### Motor na střídavý proud

- Napětí v síti musí činit 230 V~
- Prodlužovací kabely do délky 25 m mít průměr 1,5 milimetru čtverečního.

Připojení a opravy elektrického vybavení mohou provádět pouze odborní elektrikáři.

Při zpětných dotazech uvádějte prosím tyto údaje:

- Typ proudu napájecího motor
- Údaje z typového štítku stroje

## 14. Likvidace a recyklace

Přístroj je uložen v balení, aby bylo zabráněno poškození při přepravě.

Toto balení je surovina a tím znovu použitelné nebo může být dáno zpět do cirkulace surovin.

Příslušenství je vyrobeno z rozdílných materiálů, jako např. kov a plasty.

Defektní součástky odevzdejte k likvidaci zvláštních odpadů.

Zeptejte se v odborné prodejně nebo na místním zastupitelství!

### Odpadní zařízení nesmějí být likvidována spolu s domácím odpadem!



Tento symbol upozorňuje, že tento výrobek nesmí být podle směrnice o odpadních elektrických a elektronických zařízeních (2012/19/EU) a vnitrostátních zákonů likvidován spolu s domácím odpadem. Tento výrobek musí být odevzdán ve sběrném středisku určeném k tomuto účelu.





To lze provést například vrácením při nákupu podobného výrobku nebo odevzdáním v autorizovaném sběrném středisku pro recyklaci odpadních elektrických a elektronických zařízení. Nesprávné zacházení s odpadními zařízeními může mít vzhledem k potenciálně nebezpečným látkám, které jsou v odpadních elektrických a elektronických zařízeních často obsažené, negativní dopad na životní prostředí a lidské zdraví. Správnou likvidací tohoto výrobku přispíváte také k efektivnímu využívání přírodních zdrojů. Informace o sběrných střediscích pro odpadní zařízení můžete získat u svého magistrátu, veřejnoprávní instituce pro nakládání s odpady, autorizovaného orgánu pro likvidaci odpadních elektrických a elektronických zařízení nebo služby svozu odpadu.

## 15. Odstraňování závad

Závada	Možná příčina	Odstranění
Motor nefunguje.	Motor, kabel nebo zástrčka je vadná, propálené pojistky	Stroj nechte zkontrolovat odborníkem. Motor nikdy neopravujte sami. Nebezpečí! Zkontrolujte pojistky, příp. je vyměňte.
Motor se spouští pomalu a nedosahuje provozní rychlosti.	Příliš nízké napětí, poškozená vinutí, propálený kondenzátor	Nechte zkontrolovat napětí elektrickými závody. Motor nechte zkontrolovat odborníkem. Kondenzátor nechte vyměnit odborníkem.
Motor je příliš hlučný.	Poškozená vinutí, vadný motor	Motor nechte zkontrolovat odborníkem.
Motor nedosahuje plného výkonu.	Elektrické okruhy v síti jsou přetížené (svítilny, ostatní motory atd.).	Nepoužívejte jiné přístroje nebo motory na stejném elektrickém okruhu.
Motor se lehce přehřívá.	Přetížení motoru, nevhodné chlazení motoru	Zabraňte přetížení motoru při řezání, odstraňte prach z motoru a zjistěte tak optimální chlazení motoru.
Snížený výkon při řezání	Pilový list je příliš malý (příliš často broušený)	Nastavte koncová pravítka pilové jednotky.
Řez pilou je hrubý nebo zvlněný.	Pilový list je tupý, má nevhodný tvar zubů pro danou tloušťku materiálu.	Pilový list nabruste, resp. použijte vhodný pilový list.
Obrobek se vytrhává, resp. třepí.	Příliš vysoký tlak při řezání, resp. pilový list není vhodný pro dané nasazení	Použijte vhodný pilový list.

## Vysvetlenie symbolov na prístroji

Použitie symbolov v tejto príručke má upriamiť vašu pozornosť na možné riziká. Bezpečnostné symboly a vysvetlenia, ktoré ich sprevádzajú, musia byť presne pochopené. Výstrahy samotné neodstraňujú riziká a nemôžu nahradiť správne opatrenia na zabránenie nehodám.

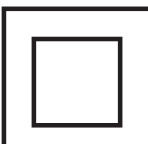
	<p>Pred uvedením do prevádzky si prečítajte návod na obsluhu a bezpečnostné upozornenia a dodržiavajte ich!</p>
	<p>Noste ochranu sluchu!</p>
	<p>Pri tvorbe prachu noste ochranu dýchania!</p>
	<p>Noste ochranné okuliare!</p>
	<p>Trieda ochrany II (Dvojitá izolácia)</p>
<p><b>⚠ VAROVANIE!</b></p>	<p>V tomto návode na obsluhu Vás chceme informovať o bezpečnosti, týmito zobrazenými symboly</p>



<b>Obsah:</b>	<b>Strana:</b>
1. Úvod .....	93
2. Popis prístroja.....	93
3. Rozsah dodávky .....	93
4. Správny spôsob použitia .....	93
5. Bezpečnostné upozornenia.....	94
6. Technické údaje.....	98
7. Pred uvedením do prevádzky.....	98
8. Nastavenia.....	99
9. Uvedenie do prevádzky .....	99
10. Transport .....	101
11. Údržba a čistenie .....	101
12. Skladovanie .....	102
13. Elektrická prípojka .....	102
14. Likvidácia a recyklácia .....	103
15. Odstraňovanie porúch .....	103

## 1. Úvod

### Výrobca: scheppach

Fabrikation von Holzbearbeitungsmaschinen GmbH  
Günzburger Straße 69  
D-89335 Ichenhausen

### Vážení zákazník,

Želáme Vám veľa zábavy a úspechov pri práci s Vaším novým prístrojom.

### Poznámka,

V súlade s platnými zákonmi, ktoré sa týkajú zodpovednosti za výrobok, výrobca zariadenia nepreberá zodpovednosť za poškodenia výrobku alebo za škody spôsobené výrobkom, ku ktorým došlo z nasledujúcich dôvodov:

- nesprávnej manipulácie,
- nedodržania pokynov na obsluhu,
- opravy vykonanej treťou stranou, opravy nevykonanej v autorizovanom servise,
- montáže neoriginálnych dielcov alebo použitia neoriginálnych dielcov pri výmene,
- iného než špecifikované použitia,
- poruchy elektrického systému, ktorá bola spôsobená nedodržaním elektrických predpisov a predpisov VDE 0100, DIN 57113, VDE0113.

### Odporúčame:

Pred montážou a obsluhou tohto zariadenia si prečítajte kompletný text v návode na obsluhu.

Pokyny na obsluhu sú určené na to, aby sa používateľ oboznámil s týmto zariadením a aby pri jeho použití využil všetky jeho možnosti v súlade s uvedenými odporúčeniami.

Tento návod na obsluhu obsahuje dôležité informácie o tom, ako vykonávať bezpečnú, profesionálnu a hospodárnu obsluhu stroja, ako zabrániť rizikám, ako ušetriť náklady na opravy, ako skrátiť časy prestojov a ako zvýšiť spoľahlivosť a predĺžiť prevádzkovú životnosť stroja.

Okrem bezpečnostných predpisov uvedených v návode na obsluhu musíte dodržiavať tiež platné predpisy, týkajúce sa prevádzky stroja vo vašej krajine.

Uchovávajte návod na obsluhu stále v blízkosti stroja a uložte ho do plastového obalu, aby bol chránený pred nečistotami a vlhkosťou. Prečítajte si návod na obsluhu pred každým použitím stroja a dôkladne dodržiavajte v ňom uvedené informácie. Stroj môžu obsluhovať iba osoby, ktoré boli riadne preškolené v jeho obsluhu a ktoré boli riadne informované o rizikách spojených s jeho obsluhou. Pri obsluhu stroja musí byť splnený stanovený minimálny vek.

Popri bezpečnostných pokynoch a upozorneniach obsiahnutých v tomto návode na obsluhu a zvláštnych predpisoch vašej krajiny je nutné dodržiavať všeobecne uznávané technické predpisy pre prevádzku.

Nepreberáme ručenie za žiadne nehody alebo škody, ktoré vznikli nedodržaním tohto návodu a bezpečnostných upozornení.

## 2. Popis prístroja (obr. A - M)

1. Odsávací prípojka
2. Škála s hĺbkami rezu
3. Spúšťač ponoru
4. Rukoväť
5. Predná rukoväť
6. Stupnica pre uhol úkosu
7. Skrutka na nastavenie hĺbky rezu
8. Za-/Vypínač
9. Nastavovacia skrutka vodiacej lišty
10. Sklopná poistka
11. Motor
12. Vodiaca doska
13. 90 stupňová nastavovacia skrutka
14. Pokosová nastavovacia skrutka
15. Pílový list
16. Rozovierací klin
17. Rozovierací klin nastavovacia skrutka
18. Zablokovanie hriadeľa
19. Úchytná skrutka pílového kotúča
20. Vonkajšia prírubica
21. Vodiace lišty a' 700 mm (2 ks)
22. Lištová spojka

## 3. Rozsah dodávky

- 1 ks Ponorná píla
- 2 ks Vodiace lišty a' 700 mm
- 1 ks Lištová spojka
- 1 ks Sklopná poistka
- 1 ks kľúč na skrutky s vnútorným šesťhranom 5 mm
- Návod na obsluhu

## 4. Správny spôsob použitia

Ponorná píla je určená na pílenie dreva, drevu podobných materiálov a tiež plastov.

Tento elektrický prístroj je určený a schválený výhradne na používanie poučenými osobami alebo odborníkmi.

Používať sa smú iba pílové kotúče, ktoré sú vhodné pre stroj (pílové kotúče HM alebo CV). Nesmú sa používať žiadne pílové kotúče HSS a rozbrusovacie kotúče.

Všetky ostatné použitia sú výslovne vylúčené a považujú sa za použitie v rozpore s určením.

Výrobca alebo predajca nepreberá žiadne ručenie za poranenia, straty alebo škody, ktoré vznikli použitím v rozpore s určením alebo nesprávnym použitím.

Možné príklady pre použitie v rozpore s určením alebo nesprávne použitie:

- Použitie ponornej píly na iné účely, než na aké je určená;
- Nerešpektovanie bezpečnostných upozornení a údržby, ako aj pokyny na montáž, prevádzku, údržbu a čistenie, ktoré neobsahuje tento návod na obsluhu;
- Nerešpektovanie akýchkoľvek pre ponornú pílu špecifických a/alebo všeobecne platných predpisov o predchádzaní úrazom, predpisom z oblasti pracovného lekárstva alebo bezpečnostnej techniky;
- Použitie príslušenstva a náhradných dielov, ktoré nie sú určené pre ponornú pílu;
- Zmeny na ponornej píle;
- Oprava ponornej píly niekým iným než výrobcom alebo odborníkom;
- Komerčné, remeselné alebo priemyselné použitie ponornej píly;
- Obsluha alebo údržba ponornej píly osobami, ktoré nie sú oboznámené so zaobchádzaním s ponornou pílou a/alebo nerozumejú nebezpečenstvám, ktoré sú s tým spojené.

Sučasťou správneho účelového použitia prístroja je taktiež dodržiavanie bezpečnostných predpisov, ako aj navodu na montáž a pokynov k prevádzke nachádzajúcich sa v navode na obsluhu.

Osoby, ktoré obsluhujú stroj a vykonávajú jeho údržbu, musia byť s ním oboznámené a informované o možných nebezpečenstvách.

Okrem toho sa musia prísne dodržiavať platné bezpečnostné predpisy proti úrazom.

Treba dodržiavať aj ostatné všeobecne predpisy z oblasti pracovnej medicíny a bezpečnostnej techniky. Zmeny vykonané na stroji celkom anulujú ručenie výrobcu a ručenie za škody takto spôsobené.

Napriek správne účelovému použitiu sa nemožu niektoré špecifické rizikové faktory celkom vylúčiť. Z dôvodu danej konštrukcie a stavby tohto stroja sa môžu vyskytnúť nasledujúce body:

- Kontakt s pilovým kotučom v piliačej oblasti, ktorá nie je prikrytá.
- Siahnutie do bežiaceho pilového kotuča (rezne zranenie).
- Spätny uder obrobkov a časti obrobkov.
- Zlomenie pilového kotuča.
- Vymrštenie poškodených tvrdokovových častí pilového kotuča.
- Poškodenie sluchu pri nepoužívaní potrebnej ochrany sluchu.
- Poškodenia zraku pri nepoužívaní nutných ochranných okuliarov;

- Újmy na zdraví pri nepoužívaní nutnej protiprachovej masky;
- Emisie dreveného prachu poškodzuje zdravie pri používaní v uzatvorených miestnostiach.

Prosím berte ohľad na skutočnosť, že naše prístroje neboli svojim určením konštruované na profesionálne, remeselnícke ani priemyselné použitie. Nepreberáme žiadne záručné ručenie, ak sa prístroj bude používať v profesionálnych, remeselníckych alebo priemyselných prevádzkach ako aj na činnosti rovnocenné s takýmto použitím.

## 5. Bezpečnostné upozornenia

### Všeobecné bezpečnostné upozornenia pre elektrické prístroje

**⚠ VAROVANIE! Prečítajte si všetky bezpečnostné upozornenia, pokyny, ilustrácie a technické údaje, ktorými je opatrené toto elektrické náradie.** Zanedbania pri dodržiavaní nasledujúcich pokynov môžu spôsobiť zásah elektrickým prúdom, požiar a/alebo ťažké poranenia.

### Všetky bezpečnostné upozornenia a pokyny uschovajte pre prípad neskoršieho použitia.

Pojem „elektrické náradie“ použitý v bezpečnostných upozorneniach sa vzťahuje na elektrické náradie napájané zo siete (so sieťovým káblom) alebo na elektrické náradie napájané z akumulátora (bez sieťového vedenia).

#### 1. Bezpečnosť pracoviska

- Pracovný priestor udržiavajte čistý a dobre osvetlený.** Neporiadok a neosvetlené pracovné priestory môžu viesť k úrazom.
- S elektrickým náradím nepracujte v prostredí ohrozenom výbuchom, v ktorom sa nachádzajú horľavé kvapaliny, plyny alebo prach.** Elektrické prístroje vytvárajú iskry, ktoré môžu zapáliť prach alebo výpary.
- Deti a iné osoby držte v dostatočnej vzdialenosti od elektrického prístroja počas jeho používania.** Pri nepozornosti môžete stratiť kontrolu nad elektrickým náradím.

#### 2. Elektrická bezpečnosť

- Pripojovacia zástrčka elektrického prístroja musí pasovať do zásuvky. Zástrčka sa nesmie nijako upravovať. Nepoužívajte adaptérové zástrčky spolu s uzemnenými elektrickými prístrojmi.** Neupravované zástrčky a vhodné zásuvky znižujú riziko zásahu elektrickým prúdom.
- Vyhýbajte sa telesnému kontaktu s uzemnenými plochami, ako napríklad rúry, vykurovacie zariadenia, sporáky a chladničky.** Keď je vaše telo uzemnené, hrozí zvýšené riziko zásahu elektrickým prúdom.

- c) **Chráňte elektrické prístroje pred dažďom alebo vlhkosťou.** Vniknutie vody do elektrického náradia zvyšuje riziko zásahu elektrickým prúdom.
- d) **Nepoužívajte pripájacie vedenie na nosenie či zavesenie elektrického náradia, ani na vytiahnutie zástrčky zo zásuvky.** Chráňte pripájacie vedenie pred vysokými teplotami, olejom, ostrými hranami alebo pohybujúcimi sa časťami. Poškodené alebo zamotané pripájacie vedenia zvyšujú riziko zásahu elektrickým prúdom.
- e) **Ak s elektrickým náradím pracujete vonku, používajte iba predĺžovacie vedenia, ktoré sú vhodné aj pre exteriér.** Používanie predĺžovacieho vedenia vhodného pre exteriér znižuje riziko zásahu elektrickým prúdom.
- f) **Ak sa nedá vyhnúť prevádzke elektrického náradia vo vlhkom prostredí, používajte ochranný vypínač proti chybnému prúdu.** Používanie ochranného spínača proti chybnému prúdu znižuje riziko zásahu elektrickým prúdom.

### 3. Bezpečnosť osôb

- a) **Buďte pozorní, dávajte pozor na to, čo robíte, a s elektrickým náradím pracujte rozumne.** Elektrické náradie nepoužívajte, ak ste unavení alebo ste pod vplyvom drog, alkoholu či liekov. Chvilka nepozornosti pri používaní elektrického prístroja môže viesť k vážnym zraneniam.
- b) **Noste osobné ochranné vybavenie a vždy používajte ochranné okuliare.** Nosenie ochranného vybavenia, ako napríklad protiprachová maska, protišmyková ochranná obuv, ochranná prilba alebo ochrana sluchu, v závislosti od druhu a použitia elektrického prístroja, znižuje riziko zranení.
- c) **Zabráňte neúmyselnému uvedeniu do prevádzky.** Pred zdvihnutím alebo nosením sa uistite, že je elektrické náradie vypnuté, predtým ako ho pripojíte k napájaniu prúdom a/alebo ku akumulátoru. Ak máte pri prenášaní elektrického náradia prst na vypínači, alebo ak zapnutý elektrický prístroj pripojíte k napájaniu prúdom, môže dôjsť k úrazom.
- d) **Pred zapnutím elektrického náradia odstráňte nastavovacie nástroje alebo skrutkovače.** Nástroj alebo kľúč, ktorý sa nachádza v otáčajúcej sa časti elektrického náradia, môže viesť k poraneniam.
- e) **Vyhýbajte sa abnormálnemu držaniu tela. Zaisťte si bezpečný postoj a vždy udržiavajte rovnováhu.** Vďaka tomu budete môcť elektrické náradie lepšie kontrolovať pri neočakávaných situáciách.
- f) **Noste vhodný odev. Nenoste voľný odev ani šperky.** Udržiavajte vlasy a odev mimo dosahu pohybujúcich sa dielov. Voľný odev, šperky či dlhé vlasy môžu zachytiť pohybujúce sa časti.
- g) **Ak je možné namontovať zariadenia na odsávanie a zachytávanie prachu, musia sa tieto pripojiť a správne používať.** Použitie zariadenia na odsávanie prachu znižuje riziká spôsobené prachom.
- h) **Nenechajte sa ukolísať falošnou bezpečnosťou a dbajte na bezpečnostné pravidlá pre elektrické náradie, aj keď ste vďaka mnohonásobnému použitiu oboznámení s elektrickým náradím.** Lahkovážne konanie môže v okamihu viesť k ťažkým poraneniam.

### 4. Používanie a ošetrovanie elektrického prístroja

- a) **Elektrické náradie nepreťažujte.** Pri práci používajte elektrické náradie určené na daný účel. Je lepšie a bezpečnejšie pracovať s vhodným elektrickým náradím v udávanom rozsahu výkonu.
- b) **Nepoužívajte elektrické náradie s chybným vypínačom.** Elektrické náradie, ktoré sa nedá zapnúť alebo vypnúť, je nebezpečné a musí sa opraviť.
- c) **Skôr ako vykonáte nastavenia prístroja, vymeníte časti vloženého nástroja alebo elektrické náradia odložte, vyťahnite zástrčku zo zásuvky a/alebo odoberte odnímateľný akumulátor.** Toto bezpečnostné opatrenie zabráni neúmyselnému spusteniu elektrického náradia.
- d) **Nepoužívané elektrické náradie uchovávajte mimo dosahu detí.** Elektrické náradie nedovoľte používať osobám, ktoré s ním nie sú oboznámené alebo si neprečítali tieto inštrukcie. Elektrické náradie je nebezpečné, ak ho používajú neskúsené osoby.
- e) **O svoje elektrické náradie a vložený nástroj sa dôkladne starajte.** Kontrolujte, či pohybujúce sa časti fungujú bezchybne a či sa nezašekávajú, či diely nie sú zlomené alebo poškodené tak, že to negatívne ovplyvňuje funkciu elektrického náradia. Pred použitím elektrického náradia dajte poškodené diely opraviť. Príčinou mnohých úrazov je nesprávna údržba elektrických prístrojov.
- f) **Rezné nástroje udržiavajte ostré a čisté.** Starostlivo udržiavané rezné nástroje s ostrými reznými hranami sa menej zasekávajú a ľahšie sa vedú.
- g) **Používajte elektrické náradie, príslušenstvo, vložené nástroje atď. podľa týchto pokynov. Zohľadnite pritom pracovné podmienky a vykonávanú činnosť.** Používanie elektrického náradia na iné ako predpísané používania môže viesť k nebezpečným situáciám.
- h) **Rukoväte a plochy rukovätí udržiavajte vždy suché, čisté a bez oleja a tuku.** Klzké rukoväte a plochy rukovätí neumožňujú bezpečnú obsluhu a kontrolu elektrického náradia v nepredvídateľných situáciách.

## 5. Servis

- a) **Vaše elektrické náradie nechajte opravovať len kvalifikovaným odborným personálom a len s originálnymi náhradnými dielmi.** Tým zaistíte, že bezpečnosť elektrického prístroja zostane zachovaná.

### Bezpečnostné pokyny pre všetky píly

- a) **⚠ NEBEZPEČENSTVO: Nevkladajte ruky do oblasti píle ani na pílový list.** Svojou druhou rukou držte prídavnú rukoväť alebo kryt motora. Držaním píle oboma rukami sa zabráni ich poraneniu pílovým listom.
- b) **Nesiahajte pod obrábaný predmet.** Ochranný kryt vás pod obrábaným predmetom nemôže pred pílovým listom ochrániť.
- c) **Upravte hĺbku rezu podľa hrúbky obrábaného predmetu.** Mal by byť viditeľný menej ako jedna celá výška zubu pod obrábaným predmetom.
- d) **Pílený predmet nikdy neuchycujte do ruky alebo nad nohou. Zaistite obrábaný predmet na stabilnom upnutí.** Je dôležité, obrábaný predmet dobre upevniť, aby sa minimalizovalo nebezpečenstvo fyzického kontaktu, zaseknutia pílového listu alebo straty kontroly.
- e) **Uchopte elektrický nástroj za izolované zachytne plochy, keď vykonávate práce, pri ktorých môže vkladací nástroj zasiahnuť do skrytých elektrických vedení alebo vlastného sieťového kábla.** Kontakt s vodičom pod napätím uvedie do napätia aj kovové časti elektrického nástroja a spôsobí elektrický úder.
- f) **Pri pozdĺžnom rezaní používajte vždy zarážku alebo rovné vedenie okolo okraja.** Zlepší sa tak presnosť rezu a zmenší sa pravdepodobnosť zaseknutia pílového listu.
- g) **Vždy používajte pílové listy v správnej veľkosti a s vyhovujúcou upínacou dierou (napr. hviezdicovitá alebo okrúhla).** Pílové listy, ktoré nevyhovujú montážnym dielom píly, pracujú nepravidelne a vedú k strate kontroly.
- h) **Nikdy nepoužívajte poškodené alebo nesprávne podložky či skrutky pílového listu.** Podložky a skrutky pílového listu boli skonštruované špeciálne pre svoju pílu, pre optimálny výkon a bezpečnosť prevádzky.
- i) **Vždy noste vhodné osobné ochranné prostriedky:** ochranu sluchu, ochranné okuliare, protiprachovú masku pri prašných prácach a ochranné rukavice pri výmene nástrojov.

### Ďalšie bezpečnostné pokyny pre všetky píly

Príčiny a zabránenie spätnému rázu:

- Spätňý ráz je náhla reakcia spôsobená zasekávajúcim, zadržávajúcim alebo nesprávne nastaveným pílovým listom, ktorá vedie k tomu, že sa vyberá nekontrolovaná píla, ktorá sa smerom von z obrábaného predmetu pohybuje v smere obsluhujúcej osoby.
  - Keď sa pílový list zasekne alebo uviazne v zatvárajúcej sa štrbine píly, zablokuje sa a motorová sila odráža pílu v smere obsluhujúcej osoby.
  - Keď sa pílový list pretočí v pílovom reze alebo sa nastaví nesprávne, môžu sa zuby zadnej hrany pílového listu zaháknúť na povrchu obrábaného predmetu, v dôsledku čoho sa pílový list pohybuje smerom von zo štrbiny píly a píla odskočí v smere obsluhujúcej osoby.
  - Spätňý ráz vzniká ako následok nesprávneho alebo chybného používania píly. Je možné mu zabrániť pomocou vhodných preventívnych opatrení, ktoré sú ďalej popísané.
- a) **Držte pílu pevne oboma rukami a dajte svoje ramená do takej polohy, v ktorej môžete zachytiť sily spätného rázu. Buďte vždy v postrannej polohe voči pílovému listu, nikdy nemajte pílu v priamke so svojím telom.** Pri spätnom ráze sa môže kotúčová píla trhnúť dozadu, avšak obsluhujúca osoba môže zvládnuť sily spätného rázu pomocou vhodných preventívnych opatrení.
- b) **Ak sa pílový list zasekne alebo ak prerušíte prácu, vypnite pílu a nechajte ju v pokoji v pracovnom materiáli, kým sa pílový list úplne nezastaví.** Nikdy sa nepokúšajte vybrať pílu z obrábaného predmetu alebo ju ťahať nazad, pokiaľ sa pílový list pohybuje, inak môže nastať spätňý ráz. Zistite a odstráňte príčinu zaseknutia pílového listu.
- c) **Ak chcete znovu spustiť pílu, ktorá je zasunutá v obrábanom predmete, nacentrujte pílový list v štrbine píly a skontrolujte, či nie sú pílové zuby zaháknuté v obrábanom predmete.** Ak je pílový list uviaznutý, môže sa pri opätovnom spustení píly pohybovať smerom von z obrábaného predmetu alebo spôsobiť spätňý ráz.
- d) **Podoprite veľké dosky, aby ste znížili riziko spätného rázu spôsobeného zasekávajúcim sa pílovým listom. Veľké dosky sa môžu prehýbať kvôli svojej vlastnej hmotnosti.** Dosky musia byť podopreté na oboch stranách, ako aj v blízkosti pílovej štrbiny, a takisto pri hrane.
- e) **Nepoužívajte tupé ani poškodené pílové listy.** Pílové listy s tupými alebo nesprávne vyrovnanými zubami majú za následok kvôli príliš úzkej pílovej štrbine zvýšené trenie, zasekávanie pílového listu a spätňý ráz.



- f) **Pred pílením pevne dotiahnite nastavenia hĺbky a uhlu rezu.** Ak sa počas pílenia zmenia nastavenia, môže sa pílový list zaseknúť, čím vznikne spätný ráz.
- g) **Buďte mimoriadne opatrní pri „ponorných rezoch“ do existujúcich stien alebo iných neohľadných oblastí.** Vnárajúci sa pílový list sa môže pri pílení zablokovať v skrytých objektoch, a tak spôsobiť spätný ráz.

#### Bezpečnostné pokyny pre ponorné kotúčové píly

- a) **Skontrolujte pred každým použitím, či sa dá ochranný kryt bez problémov zatvárať. Nepoužívajte pílu, ak nie je ochranný kryt voľne pohyblivý a nedá sa uzatvárať okamžite. Nikdy nevierajte ani neupevňujte ochranný kryt v otvorenej polohe.** Pri neúmyselnom páde píly na zem sa môže ochranný kryt ohnúť. Ubezpečte sa, že sa ochranný kryt voľne pohybuje a nedotýka sa pílového listu ani iných častí pri všetkých uhloch a hĺbkach rezu.
- b) **Skontrolujte stav a funkciu pružiny pre ochranný kryt. Nechajte vykonať pred použitím píly jej údržbu, ak nefungujú ochranný kryt a pružina bez problémov.** Poškodené diely, lepkavé usadeniny alebo zhluky triesok spôsobujú oneskorené fungovanie spodného ochranného krytu.
- c) **Zaistíte pri „ponornom reze“, ktorý sa nevykonáva v pravom uhle, vodiacu lištu píly proti bočnému posúvaniu.** Bočné posúvanie môže viesť k zaseknutiu pílového listu, a tým spôsobiť spätný ráz.
- d) **Neodkladajte pílu na pracovný stôl alebo podlahu bez zakrytia pílového listu ochranným krytom.** Nekrytý, dobiehajúci pílový list poháňa pílu v smere rezu a pili všetko, čo mu stojí v ceste. Majte pritom na pamäti dobu dobehu píly.

#### Dodatočné bezpečnostné pokyny pre všetky píly so štiepacím klinom

- a) **Použite štiepací klin zodpovedajúci použitému pílovému kotúču.** Štiepací klin musí byť silnejšie ako je hrúbka čepele pílového kotúča, ale tenší než je hrúbka jeho zubov.
- b) **Nastavte štiepací klin podľa popisu v tomto návode na obsluhu.** Nesprávna hrúbka, poloha a vyrovnanie môžu byť dôvodom, prečo štiepací klin účinne nezabráni spätnému rázu.
- c) **S výnimkou ponorných rezov vždy používajte štiepací klin. Po ponornom reze opäť namontujte štiepací klin.** Štiepací klin prekáža pri ponorných rezoch a môže spôsobiť spätný ráz.
- d) **Aby fungoval štiepací klin efektívne, musí sa nachádzať v pílovej štrbine.** Pri krátkych rezoch je štiepací klin neúčinný na zabránenie spätnému rázu.

- e) **Neprevádzkujte pílu s ohnutým štiepacím klinom.** Už malá porucha môže spomaliť zatváranie ochranného krytu.

#### Dodatočné bezpečnostné upozornenia

- Nepoužívajte žiadne brúsky.
- Postarajte sa o to, aby bol štiepací klin nastavený tak, aby jeho vzdialenosť od ozubeného venca pílového listu neprekročila 5 mm a aby ozubený veniec nevyčnieval o viac ako 5 mm nad spodnou hranou štiepacieho klinu.
- Zabezpečte správne používanie zariadenia na zachytávanie prachu podľa popisu v tomto návode.
- Noste ochrannú masku proti prachu. Vždy noste ochranu sluchu.
- Je povolené používať len odporúčané pílové listy uvedené v tomto návode.
- Vymieňajte pílové listy podľa popisu v tomto návode.
- Ak sa poškodí sieťový prívod tohto zariadenia, musí byť vymenený výrobcom alebo jeho autorizovaným servisom alebo obdobne kvalifikovanou osobou, aby sa predchádzalo nebezpečenstvám.
- Používajte len odporúčané pílové listy, ktoré vyhovujú smernici EN 847-1.
- Používajte len originálne pílové listy výrobcu s označením Ø 160 mm, 160 x 20 x 2.4.
- Pílové listy, ktoré nezodpovedajú parametrom uvedeným v tomto návode na použitie, sa nesmú používať. Pílové listy sa nesmú brzdiť postranným tlakom na hlavnú časť.
- Je treba dať pozor na to, aby bol pílový list pevne namontovaný a aby sa točil v správnom smere.
- Držte zariadenie za izolované záchytné plochy, keď vykonávate práce, pri ktorých môže vkladací nástroj zasiahnuť do skrytých elektrických vedení alebo vlastného sieťového kábla. Kontakt s vodičom pod napätím môže viesť do napätia aj kovové časti zariadenia, a tým spôsobiť elektrický úder.

**⚠ VAROVANIE!** Tento elektrický prístroj vytvára počas prevádzky elektromagnetické pole. Toto pole môže za určitých okolností ovplyvniť aktívne alebo pasívne implantáty. Na zníženie nebezpečenstva závažných alebo smrteľných poranení odporúčame osobám s implantátmi prekonzultovať situáciu so svojím lekárom a výrobcom implantátu ešte predtým, ako začnú obsluhovať elektrický prístroj.

#### Zostatkové riziká

**Stroj je skonštruovaný podľa stavu techniky a prijatých bezpečnostnotechnických pravidiel. Napriek tomu sa môžu pri práci vyskytnúť jednotlivé zostatkové riziká.**

- Ohrozenie zdravia prúdom pri použití elektrických prípojných vedení v rozpore s určením.
- Napriek všetkým prijatým opatreniam môžu pretrvávajúť zostatkové riziká, ktoré nie sú očividné.



- Zostatkové riziká je možné minimalizovať, ak sa dodržiavajú bezpečnostné upozornenia, použitie v súlade s určením, ako aj návod na obsluhu.
- Stroj zbytočne nezaťažujte: príliš veľký tlak pri rezaní rýchlo poškodzuje pílový kotúč, čo môže viesť k zníženiu výkonu stroja pri obrábaní a k nepresnostiam rezu.
- Pri rezaní plastového materiálu vždy používajte svorky: diely, ktoré sa majú rezať, musia byť vždy zafixované medzi svorkami.
- Vyhybajte sa náhodným uvedeniam stroja do prevádzky: pri zasunutí zástrčky do zásuvky sa nesmie stlačiť tlačidlo prevádzky.
- Používajte nástroj, ktorý sa odporúča v tejto príručke. Tak dosiahnete, že skracovacia píla dosiahne optimálne výkony.
- Nikdy nekladajte ruky do pracovnej oblasti, keď je stroj v prevádzke.
- Pred vykonaním nastavovacích alebo údržbových prác uvoľníte tlačidlo Štart a vytiahnete sieťovú zástrčku.

## 6. Technické údaje

Menovité napätie (V/HZ)	230 - 240~ 50
Príkion (W)	1200
Trieda ochrany	II
Voľnobežné otáčky $n_o$ (min <sup>-1</sup> )	5500
Rozmery pílového kotúča (mm)	ø 160 x ø 20 x 2.4
Počet zubov	24 (predmontovaný)
Hrúbka rozovieracieho klinu (mm)	2
Hĺbka rezu 90° (mm)	55
Hĺbka rezu 45° (mm)	45
Sklon	plynule 0 - 45°
Nasávacía prípojka (mm)	ø (vnútri) 35 / ø (vonku) 38
Hmotnosť (bez nadstavieb)(kg)	4,9
Rozmery D x Š x V (mm)	340 x 260 x 235

Právo na vykonávanie technických zmien vyhradené!

### Informácie o hluku/vibráciách

#### ⚠ VAROVANIE!

Práca bez ochrany sluchu alebo ochranného odevu môže viesť k ujám na zdraví.

- Pri práci vždy noste ochranu sluchu a primeraný ochranný odev.

Merané podľa normy EN 62841-2-5 a EN 62841-1. Hluk na pracovisku môže prekročiť 85 dB(A), v tomto prípade sú potrebné ochranné opatrenia pre používateľa (noste vhodnú ochranu sluchu).

Hladina zvukového výkonu $L_{WA}$	106,6 dB(A)
Hladina zvuku $L_{pA}$	95,0 dB(A)
Nepresnosť $K_{wa/pA}$	3 dB(A)

Vyššie uvedené hodnoty sú hodnoty emisií hluku a nemusia zároveň znamenať aj bezpečné pracovné hodnoty. Koreláciu medzi hladinou emisií a imisií nie je možné z toho spoľahlivo odvodiť, či už sú potrebné dodatočné bezpečnostné opatrenia alebo nie. Faktory, ktoré môžu ovplyvniť príslušnú momentálnu hladinu emisie na pracovisku, zahŕňajú špecifikáciu pracovného prostredia a okolia, dobu pôsobenia, ďalšie zdroje hluku a pod.

Pri spoľahlivých hodnotách pracoviska zohľadnite aj možné odchýlky vo vnútroštátnych právnych predpisoch. Vyššie uvedené informácie však používateľovi umožňujú lepšie odhadnúť nebezpečenstvo a riziko.

Hodnota emisií vibrácií  $a_h$  (vektorový súčet troch smerov) a neistota K stanovené podľa normy EN 62841-2-5 a EN 62841-1:

#### Hodnota emisií vibrácií (3-osová)

Typická vážená vibrácia $a_h$	= 5.72 m/s <sup>2</sup>
Nepresnosť K	= 1.5 m/s <sup>2</sup>

## 7. Pred uvedením do prevádzky

- Otvorte obal a opatrne vyberte prístroj.
- Odstráňte obalový materiál, ako aj obalové a prepravné poistky (ak sú použité).
- Skontrolujte, či je rozsah dodávky kompletný.
- Prístroj a diely príslušenstva skontrolujte ohľadom poškodení spôsobených prepravou.
- Obal podľa možnosti uschovajte až do uplynutia záručnej doby.

#### ⚠ POZOR

**Prístroj a obalové materiály nie sú hračkami pre deti! Deti sa nesmú hrať s plastovými vreckami, fóliami ani drobnými súčiastkami! Vzniká nebezpečenstvo prehltnutia a udusenía!**

- Pílový kotúč musí môcť voľne bežať.
- Pri dreve, ktoré už bolo opracované, je potrebné dbať na cudzie telesá ako napr. klince alebo skrutky atď.
- Pred stlačením vypínača zap/vyp musí byť pílový kotúč správne namontovaný. Pohyblivé diely musia mať ľahký chod.
- Pred zapojením skontrolovať, či sú všetky údaje na dátovom štítku v súlade s údajmi elektrickej siete.
- Pripojte stroj iba k riadne nainštalovanej zásuvke s ochranným kontaktom, ktorá je zaistená minimálne 16 A.

### Pripojenie k elektrickej sieti

Skontroluje, či sieťové zariadenie ku ktorému stroj pripojujete, zodpovedá platným normám pre uzemnenie a či je zásuvka v dobrom stave.

Chceme vám pripomenúť, že sieťové zariadenie musí byť vybavené magnetotermickým ističom, ktorý chráni všetky vodiče pred skratom a preťažením.

Tento istič je tiež možné pripojiť na motor na základe elektrických vlastností stroja uvedených ďalej.

**UPOZORNENIE:** Elektrický systém ponornej píly je vybavený podpäťovým relé, ktoré automaticky otvorí spínací obvod, ak napätie klesne pod prednastavenú minimálnu hranicu, a zabraňuje samočinnému resetovaniu funkcií stroja, keď sa napätie vráti na normálnu hladinu.

Zachovajte pokoj, keď sa stroj neočakávane zastaví. Uistite sa, že v elektrickom systéme nedošlo k výpadku napätia.

## 8. Nastavenia

### ⚠ **VAROVANIE!** Zásah elektrickým prúdom

Pred prácami na stroji vždy vyťahnite sieťovú zástrčku zo zásuvky!

### Nastavenie hĺbky rezu (obr. F)

Hĺbka rezu môže byť nastavená od 0 do 55 mm.

Uvoľnite skrutku na nastavenie hĺbky rezu (7) a pomocou škály (2) nastavte požadovanú hĺbku a skrutku opäť pevne utiahnite.

Pílový agregát sa teraz môže potlačiť nadol až k nastavenej hĺbke rezu.

Údaje na škále (2) označujú hĺbku rezu bez lišty.

### Nastavenie uhla rezu medzi 0° a 45°: (obr. G)

Pokosový uhol môže byť nastavený medzi 0° a 45°.

Uvoľnite pokosovú nastavovaciu skrutku (14) na oboch stranách.

Natočte pílu do požadovaného uhla rezu (stupnica pre uhol úkosu (6)).

Na oboch stranách utiahnite skrutky na nastavenie úkosu (14).

**Upozornenie:** Obidve polohy (0° a 45°) sú nastavené z výroby a zákaznícky servis ich môže dodatočne nastaviť.

### Výmena pílového listu (Obr. A-D, H + I)

#### ⚠ **POZOR!** Horúci a ostrý nástroj

Nepoužívajte tupé a chybné vložené nástroje! Noste ochranné rukavice.

#### ⚠ **VAROVANIE!** Zásah elektrickým prúdom

Pred prácami na stroji vždy vyťahnite sieťovú zástrčku zo zásuvky!

1. Stlačte spúšť (3), uveďte rezný kotúč do polohy výmeny kotúča (skrutka nastavenia (7) hĺbky rezu musí byť nastavená na 25 mm) a vložte šesťhranný kľúč do blokovacie skrutky kotúča (19).
2. Stlačiť zablokovanie hriadeľa (18) a pílový list (15) točiť, kým toto nezaklapne.
3. Držte dole zaistovaciu hriadeľ (18) a uvoľnite zaistovaciu skrutku kotúča (19) proti smeru hodinových ručičiek, zatiaľ čo je kotúč v polohe výmena kotúča.
4. Odstrániť vonkajšiu prírubu (20) a odstrániť pílový list (15).

#### ⚠ **POZOR!**

Noste ochranné rukavice.

5. Znovu nasadiť nový list a prírubu (20).
6. Zaskrutkovať zaistovací (19) u skrutku pílového listu a utiahnuť, pritom opäť držať blokovanie hriadeľa stlačené
7. Nastavte ponornú pílu do východzej polohy (0°).

### Nastavenie štiepacieho klina (16) (obr. A + K)

Po výmene pílového listu upravte odstup pílového (15) listu od (16) štiepacieho klina, alebo keď je to vyžadované.

Uveďte pílu do polohy ako pri výmene pílového listu. Uvoľnite nastavovaciu skrutku (17) inbusovým kľúčom a nastavte štiepací klin (16) o 2–3 mm vyššie ako pílový list a opäť pevne utiahnite nastavovaciu skrutku (17).

### Pripojenie odsávacieho zariadenia

Domáci vysávač nie je vhodný ako odsávacie zariadenie.

Odsávacie zariadenie s odsávacou hadicou s priemerom 38 mm (38 mm sa odporúča kvôli nízkemu nebezpečenstvu upchatia) je možné spojiť s odsávacou prípojkou (1).

#### ⚠ **VAROVANIE!** Ohrozenie zdravia prachom

Prach môže byť zdraviu škodlivý. Nikdy nepracujte bez odsávania.

Dodržiavajte vnútroštátne ustanovenia.

## 9. Uvedenie do prevádzky

#### ⚠ **VAROVANIE!**

Ak sa montáž ponornej píly nevykoná odbornou, môže dôjsť k ťažkým poraneniam.

- Skôr než zapnete ponornú pílu, uistite sa, či je pílový kotúč správne namontovaný a či chod pohyblivých dielov nie je ťažkopádny.

Po zapnutí píly musíte počkať, kým pílový kotúč (15) dosiahne maximálne otáčky, až potom môžete vykonať rez.

## Zapnutie a vypnutie ponornej píly

- Pri zapínaní ponornej píly stlačiť za-/vypínač (8). Motor sa naštartuje.
- Pre vypnutie uvoľnite spínač/vypínač (8).

Po tom, čo ste všetko vykonali podľa predchádzajúcich popisov, môžete začať s obrábaním.

### ⚠ POZOR!

Ruky vždy udržiavajte v dostatočnej vzdialenosti od zón rezania a v žiadnom prípade sa nepokúšajte dosiahnuť tieto pri rezaní.

## Práca so zariadením

⚠ **POZOR!** Pri práci dodržiavajte všetky vyššie uvedené bezpečnostné upozornenia, ako aj nasledujúce pravidlá:

- Elektrické náradie vedte proti obrobku len v zapnutom stave.
- Obrobok vždy upevnite tak, aby sa pri obrábaní nemohol hýbať.
- Pílu vždy posúvajte dopredu, v žiadnom prípade ju neťahajte späť k sebe.
- Prispôsobenou rýchlosťou posuvu zabráňte prehriatiu rezných hrán
- Pri prácach, pri ktorých sa vytvára prach, noste ochrannú masku.
- Pevne uchopte pílu oboma rukami, jedna ruka spočíva pritom na hlavnej rukoväti a druhá na prednej rukoväti.
- Pri použití vodiacej lišty sa musí upevniť skrutkovými zvieradlami.
- Dbajte na to, aby sa elektrický kábel nenachádzal v smere píly.

## Pílenie po trhline

Ukazovateľ rezu (obr. G, poz. G1) pri rezoch 0° a 45° (bez vodiacej lišty) zobrazuje priebeh rezu.

## Pílenie odrezkov

1. Nasadte stroj s prednou časťou stola píly na obrobok.
2. Zapnite stroj za-/vypínačom (8)
3. Stlačte spúšťač ponoru (3)
4. Pílu tlačte smerom nadol, aby sa dosiahla hĺbka pílenia
5. Pílu posúvať rovnomerne dopredu
6. Po dokončení rezania pílou vypnúť stroj a pílový list priviesť hore

## Pílenie výrezov (ponorné rezy) (obr. L – O)

⚠ **POZOR!** Aby ste sa vyhli spätným rázom, pri ponorných rezoch bezpodmienečne dbajte na nasledujúce pokyny:

- Stroj vždy položte so zadnou hranou stola píly proti pevnému dorazu.

- Pri práci s vodiacou lištou uložte stroj na zarážku proti spätnému rázu (M2 / nie je v rozsahu dodávky), ktorý sa pevne zovrie na vodiacej lište.

## Procedúra

1. Položte pílu na obrábaný predmet
2. Ukazovateľ rezania so zadnou šípkou (L1) položiť na označené miesto ponoru  
**Upozornenie:** Značky (L1/L2/L3) indikujú pri maximálnej hĺbke rezu a použití vodiacej lišty najprednejší a najzadnejší bod rezu pílového kotúča (Ø 160 mm).
3. Zapnite stroj a tlačte pílu smerom nadol na nastavenú hĺbku rezu.
4. Posúvajte pílu dopredu, kým nedosiahne ukazovateľ rezu (L3) označený bod
5. Po dokončení ponorného rezu priviesť pílový list nahor a pílu vypnúť

## Vodiace zariadenie (Obr. E + M)

Vodiace lišty (21) umožňujú čisté, presné rezy a chránia povrch pred poškodením.

**Upozornenie:** Pri pílení s vodiacou lištou je hĺbka rezu o 4,5 mm menšia ako hodnota dielika na stroji.

Kvôli bezpečnosti môže byť vodiaca lišta pripevnená skrutkovými zvieradlami (M1). (Nie je súčasťou dodávané príslušenstvo)

S ochranou proti vyklopeniu (10) sa zabraňuje vyklápaniu ponornej píly pri pokosových rezoch a nastavení.

Poistka proti spätnému chodu (M2) zabezpečuje pri vniknutí do obrábaného predmetu bezpečné vedenie. (Nie je súčasťou dodávané príslušenstvo)

Pomocou koľajnicovej spojky (22) môžu byť prepojené 2 vodiace lišty a umožňujú dlhé presné rezy Vďaka vo vedení podkladu na vodiacej lište sa dá regulovať oboma nastavovacími skrutkami (9).

S poskytnutým príslušenstvom môžu byť vykonávané pokosové rezy uhlové rezy a ostatné presné práce.

Pri prvom použití tejto píly na voliteľnej vodiacej lište bude potrebné prispôbenie pre sklz s minimálnym bočným pohybom na vodiacej lište; za týmto účelom sú inštalované nastaviteľné vačky (9).

1. Umiestnite pílu na vodiacu lištu.
2. Otočte vačky (9) proti smeru hodinových ručičiek do bodu, kedy sú utiahnuté.
3. Potom otočte mierne v smere hodinových ručičiek pre umožnenie voľného priestoru.
4. Číselníky držte v pozícii a uzamknite zaskrutkovaním imbusových skrutiek uprostred každej vačky (imbusový kľúč 5mm je dodaný spolu so zariadením).
5. Pílu zatiahnite dozadu a dopredu pozdĺž lišty tak, aby ste sa uistili, že sa pohybuje hladko a podľa potreby nastavte.
6. Ďalšie nastavenie môže byť potrebné v závislosti od použitia píly.

### Ochrana proti úlomkom

Vodiaca lišta disponuje ochranou proti úlomkom, ktorá musí byť prispôsobená pred prvou prevádzkou.

- 1 Lištu upevniť skrutkovými zvieradlami na odpadovom dreve.
- 2 Vôľu vo vedení upraviť na lište oboma nastavovacími skrutkami (9).
- 3 Ponornú pílu nastaviť na cca 6 mm hĺbku rezu.
- 4 Pílu nasadiť na zadný koniec lišty.
- 5 Zapnúť stroj, znížiť až na nastavenú hĺbku rezu a ochranu proti úlomkom zrezať v plnej dĺžke jedným priechodom bez zastavovania. Hrana ochrany proti úlomkom zodpovedá teda presne hrane rezu pílového listu

### Pílenie s lištou (Obr. A, B, E, M)

1. Umiestnite stroj do vedenia lišty.
2. Zapnite stroj za-/vypínačom (8).
3. Stlačte spúšťač ponoru (3).
4. Pílu tlačte smerom nadol, aby sa dosiahla hĺbka pílenia.

**Upozornenie:** Pri prvom použití sa gumená hubica odpíli a tým zabezpečí ochranu proti úlomkom až k pílovému listu.

5. Pílu posúvať rovnomerne dopredu.
6. Po dokončení rezania pílu vypnúť stroj a pílový list priviesť hore.

### Ponorné rezy s vedením

1. Položte pílu na vodiacu lištu na označený bod rezu
2. Pripevnite poistku proti spätnému rázu, príp. nárazník (Nie je súčasťou dodávaného príslušenstva) na zadnom a prednom priesečníku na vodiacu lištu.
3. Zapnite stroj.
4. Tlačte pílu pomaly smerom dolu na nastavenú hĺbku rezu a túto vedte na lište rovnomerne dopredu až k prednému bodu rezu.

### Ochrana proti vyklopeniu:

Pri pokosových rezoch je odporúčané nasadiť ochranu proti vyklápaniu. Táto zabráňuje, aby sa stroj v šikmej polohe postranne nevyklápal.

Tým sa dá zabrániť zraneniam na tele alebo škodám na stroji..

### Po pílení

1. Najskôr vypnite ponornú pílu a potom odsávacie zariadenie. Pílový kotúč ešte dlhší čas dobieha.
2. Odpad vzniknutý pri rezaní odstráňte z pílového kotúča až po úplnom zastavení pohybu pílového kotúča.
3. Odpojte ponornú pílu od elektrickej siete vytiahnutím sieťovej zástrčky zo zásuvky.
4. Nechajte ponornú pílu úplne vychladnúť.

### Odstraňovanie zaseknutého materiálu!

#### ⚠ VAROVANIE!

Pri neodbornom zaobchádzaní s ponornou pílu hrozí nebezpečenstvo ťažkých poranení.

- V prípade zaseknutia pílového kotúča v obrobku alebo výskytu iných zablokovaní okamžite vypnite ponornú pílu a vytiahnite sieťovú zástrčku zo zásuvky.
- Používajte ochranné rukavice, pílového kotúča sa nedotýkajte holými rukami.

## 10. Transport

Elektrický prístroj pred každou prepravou vypnite a odpojte ho od napájania prúdom.

Pre prepravu zdvihnite elektrický prístroj za priečne výstupy.

Elektrický prístroj chráňte pred nárazmi, údermi a silnými vibráciami, napr. pri preprave vo vozidlách.

Elektrický prístroj zaistite proti prevráteniu a pokĺznutiu.

## 11. Údržba a čistenie

#### ⚠ VAROVANIE!

Pred každým nastavením, údržbou alebo opravou vytiahnite sieťovú zástrčku!

#### Všeobecné údržbové opatrenia

- Pre zabezpečenie cirkulácie vzduchu udržiavajte otvory chladiaceho vzduchu v skrini vždy voľné a čisté.
- Na odstránenie triesok a hoblín z elektrického náradia povysávajte všetky otvory.
- Zariadenie vydrhajte čistou handričkou alebo vyfúkajte stlačeným vzduchom pri nízkom tlaku.
- Prístroj odporúčame čistiť bezprostredne po každom použití.
- Prístroj pravidelne čistite vlhkou handrou a malým množstvom mazačného mydla. Nepoužívajte čistiace prostriedky ani rozpúšťadlá, mohli by poškodiť plastové diely prístroja. Dbajte na to, aby sa do vnútra prístroja nedostala žiadna voda.
- Raz za mesiac naolejujte otočné diely na predĺženie životnosti nástroja. Motor neolejujte.

#### Uhlíkové kefy

- Pri nadmernom iskrení zabezpečte, aby uhlíkové kefy skontroloval elektrikár.

⚠ **POZOR!** Uhlíkové kefy smie vymieňať len elektrikár.

### ⚠ **VAROVANIE!**

Pri neodbornom zaobchádzaní s ponornou pílou hrozí nebezpečenstvo ťažkých poranení.

- Vypnite ponornú pílu pred akýmikoľvek čistiacími a údržbárskymi prácami, a vyťahnite sieťovú zástrčku zo zásuvky.
- Pri prácach na ponornej píle noste vhodné ochranné rukavice.
- Vnútri ponornej píly sa nenachádzajú žiadne diely, ktoré by mohol opravovať používateľ. Nikdy sa sami nepokúšajte opravovať ponornú pílu. Vždy sa obráťte na odborníka.

### ⚠ **VAROVANIE!**

Pílový kotúč sa môže počas prevádzky zahriať a spôsobiť vám popáleniny.

Pílový kotúč nechajte pred každým čistením úplne vychladnúť.

### **Upozornenie!**

Voda, ktorá vnikne do telesa píly, môže spôsobiť skrat, neodborné čistenie môže viesť k poškodeniu ponornej píly.

- Ponornú pílu neumývajte ani ju neostrekujte prúdom vody.
- Ponornú pílu nikdy neponárajte do vody.
- Dbajte na to, aby sa do telesa píly nedostala voda.
- Nepoužívajte agresívne čistiace prostriedky, ostré alebo kovové čistiace predmety, ako napr. nože, tvrdé špachtle a pod. Môžu poškodiť povrchy.

1. Ponornú pílu vyčistite hneď po každom použití.
2. Udržujte ochranné zariadenia podľa možnosti bez prachu a nečistôt.
3. Ponornú pílu vydrhnite čistou handričkou alebo ju vyfúkajte stlačeným vzduchom pri nízkom tlaku. Pri použití stlačeného vzduchu noste ochranné okuliare.
4. Pri silnom znečistení použite vlhkú handru a malé množstvo mazľavého mydla.

**Upozornenie:** Správne a pravidelné ošetrovanie nie je dôležité len pre bezpečné použitie, ale prispieva aj k predĺženiu životnosti ponornej píly.

### **Výmena pripojovacieho kábla**

Ak je sieťový prívod ponornej píly poškodený, musí ho výrobca alebo jeho zákazník servis alebo podobne kvalifikovaná osoba vymeniť, aby sa zabránilo ohrozeniam.

### **Kontrola ponornej píly**

Pravidelne kontrolujte stav ponornej píly. Okrem iného skontrolujte, či:

- sú spínače nepoškodené,
- je príslušenstvo v bezchybnom stave,
- sú sieťový prívod a sieťová zástrčka nepoškodené,

- sú vetracie štrbiny voľné a čisté. Na ich čistenie prípadne použite mäkkú kefku alebo štetec.

**Ak zistíte poškodenie, musíte ho nechať odstrániť odbornou dielňou, aby sa zabránilo ohrozeniam.**

### **Servisné informácie**

Je potrebné dbať na to, že v prípade tohto výrobku podliehajú nasledujúce diely bežnému pracovnému alebo prirodzenému opotrebeniu, resp. sú nasledujúce diely považované za spotrebný materiál.

Diely podliehajúce opotrebeniu\*: Uhlíkov, pílový list,

\* nie je bezpodmienečne obsiahnuté v objeme dodávky!

## **12. Skladovanie**

Prístroj a jeho príslušenstvo skladujte na tmavom, suchom a nezamrzajúcom mieste neprístupnom pre deti. Optimálna skladovacia teplota sa nachádza medzi 5 a 30 °C.

Elektrický prístroj skladujte v originálnom obale.

Elektrický prístroj zakryte, aby ste ho chránili pred prachom alebo vlhkosťou.

**Návod na obsluhu skladujte pri elektrickom prístroji.**

## **13. Elektrická prípojka**

**Nainštalovaný elektromotor je pripojený a pripravený na prevádzku. Pripojenie zodpovedá príslušným ustanoveniam VDE a DIN. Sieťová prípojka na strane zákazníka, ako aj predĺžovacie vedenie musia zodpovedať týmto predpisom.**

### **Dôležité upozornenia**

Pri preťažení motora sa tento samočinne vypne. Po vychladení (časovo odlišné) je možné motor znovu zapnúť.

### **Poškodené elektrické prípojné vedenie**

Na elektrických prípojných vedeniach často vznikajú škody na izolácii.

Príčinami môžu byť:

- Stlačené miesta, keď sa prípojné vedenia vedú cez okno alebo medzeru medzi dverami.
- Zalomené miesta v dôsledku neodborného upevnenia alebo vedenia prípojného vedenia.
- Rozrezané miesta vzniknuté pri prejazde cez prípojné vedenie.
- Škody na izolácii pri vytrhnutí zo zásuvky v stene.
- Trhliny pri zostarnutí izolácie.

Takéto poškodené elektrické prípojné vedenia sa nesmú používať a z dôvodu poškodenia izolácie sú životnebezpečné.



Elektrické prípojné vedenia pravidelne kontrolujte ohľadne poškodení. Dávajte pozor na to, aby pri kontrole prípojného vedenia nebolo toto pripojené k elektrickej sieti.

Elektrické prípojné vedenia musia zodpovedať príslušným ustanoveniam VDE a DIN. Používajte iba prípojné vedenia s označením H05VV-F.

Vytlačenie označenia typu na prípojnom kábli je predpis.

#### Motor na striedavý prúd

- Sieťové napätie musí predstavovať 230 V~.
- Predĺžovacie vedenia do dĺžky 25 m musia vykazovať priemer 1,5 mm<sup>2</sup>.

Prípojky a opravy elektrickej výbavy smie vykonávať iba vyučený elektrikár.

V prípade otázok uveďte, prosím, nasledujúce údaje:

- druh prúdu motora,
- údaje z typového štítku stroja,

### 14. Likvidácia a recyklácia

Prístroj sa nachádza v obale za účelom zabránenia poškodeniu pri transporte.

Tento obal je vyrobený zo suroviny a tým pádom je ho možné znovu použiť alebo sa môže dať do zberu na recykláciu surovín.

Prístroj a jeho príslušenstvo sa skladajú z rôznych materiálov, ako sú napr. Kovy a plasty.

Poškodené súčiastky odovzdajte na vhodnú likvidáciu špeciálneho odpadu.

Informujte sa v odbornej predajni alebo na miestnych úradoch!

#### Staré zariadenia nevyhadzujte do domového odpadu!



Tento symbol upozorňuje na to, že tento výrobok sa musí zlikvidovať podľa smernice o odpade z elektrických a elektronických zariadení (2012/19/EÚ) a nesmie sa zlikvidovať s domovým odpadom. Tento výrobok sa musí odovzdať na to určenému zbernému stredisku. K tomu môže dôjsť napríklad vrátením pri nákupe podobného výrobku alebo odovzdaním autorizovanému zbernému stredisku na recykláciu odpadu z elektrických a elektronických zariadení. Neodborné zaobchádzanie so starými zariadeniami môže mať v dôsledku potenciálne nebezpečných látok, ktoré obsahuje odpad z elektrických a elektronických zariadení, negatívny vplyv na životné prostredie a zdravie osôb. Odbornou likvidáciou tohto výrobku navyše prispievate k efektívnemu využívaniu prírodných zdrojov. Informácie o zberných strediskách pre staré zariadenia získate od vašej miestnej správy, verejnoprávnej inštitúcie zaoberajúcej sa likvidáciou odpadu, autorizovaného úradu pre likvidáciu odpadu z elektrických a elektronických zariadení alebo od vášho odvozu odpadkov.





### 15. Odstraňovanie porúch

Porucha	Možná príčina	Náprava
Motor nefunguje.	Motor, kábel alebo zásuvka sú chybné, poistky spálené.	Stroj nechajte skontrolovať odborníkom. Nikdy motor neopravujte sami. Nebezpečenstvo! Skontrolujte poistky, príp. ich vymeňte.
Motor beží pomaly a nedosahuje prevádzkovú rýchlosť.	Napätie je príliš nízke, vinutia poškodené, kondenzátor spálený.	Napätie nechajte skontrolovať distribútorom elektriny. Motor nechajte skontrolovať odborníkom. Kondenzátor nechajte vymeniť odborníkom.
Motor je príliš hlučný.	Poškodené vinutia, chybný motor.	Motor nechajte skontrolovať odborníkom.
Motor nedosahuje plný výkon.	Prúdové obvody v sieťovom zariadení preťažené (kontrolky, iné motory atď.).	Nepoužívajte žiadne iné zariadenia ani motory na rovnakom prúde obvodu.
Motor sa ľahko prehrieva.	Preťaženie motora, nedostatočné chladenie motora.	Zabráňte preťaženiu motora pri rezaní, z motora odstráňte prach, aby sa zaručilo optimálne chladenie motora.
Znížený výkon rezania pri rezaní.	Príliš malý pílový kotúč (príliš často obrusovaný).	Nanovo nastavte koncový doraz pílového agregátu.
Rez je drsný alebo zvlhnený.	Pílový kotúč je tupý, forma zubov nie je vhodná na hrúbku materiálu.	Dodatočne obrúste pílový kotúč, príp. použítie vhodný pílový kotúč.
Obrobok je vytrhaný, príp. vyštiepaný.	Príliš vysoký tlak rezania, príp. pílový kotúč nie je vhodný na dané použitie.	Použítie vhodný pílový kotúč.



## Explicación de los símbolos que aparecen sobre el aparato

El uso de símbolos en este manual tiene el cometido de llamar su atención sobre los posibles riesgos. Los símbolos de seguridad y explicaciones que acompañan a estos deben ser comprendidos perfectamente. Las propias advertencias no descartan ningún riesgo y no deben ser sustitutivas de unas medidas correctas para prevenir accidentes.

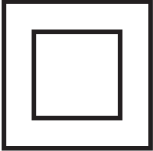
	<p>Antes de la puesta en servicio, leer y seguir las instrucciones de servicio y seguridad.</p>
	<p>Llevar protección auditiva.</p>
	<p>En caso de formación de polvo, llevar protección respiratoria.</p>
	<p>Llevar gafas de protección.</p>
	<p>Clase de protección II (Doble aislamiento)</p>
<p><b>⚠ ADVERTENCIA!</b></p>	<p>En este manual de instrucciones hemos marcado los apartados relacionados con la seguridad con este signo</p>

<b>Índice de contenidos:</b>	<b>Página:</b>
1. Introducción.....	106
2. Descripción del aparato .....	106
3. Volumen de suministro .....	106
4. Uso adecuado .....	106
5. Indicaciones de seguridad .....	107
6. Datos técnicos.....	111
7. Antes de la puesta en marcha.....	112
8. Ajustes.....	112
9. Puesta en servicio.....	113
10. Transporte .....	115
11. Mantenimiento y limpieza .....	115
12. Almacenamiento.....	116
13. Conexión eléctrica.....	116
14. Eliminación y reciclaje.....	117
15. Subsanación de averías .....	118

## 1. Introducción

### Fabricante: scheppach

Fabrikation von Holzbearbeitungsmaschinen GmbH  
Günzburger Straße 69  
D-89335 Ichenhausen

### Estimado cliente,

Le deseamos éxito y disfrute al trabajar con su nuevo aparato.

### Nota:

De acuerdo con la ley de responsabilidad del product aplicable, el fabricante de este dispositivo no es responsable de los daños que puedan surgir por o en relación con este dispositivo en caso de:

- Manejo inadecuado,
- Incumplimiento de las instrucciones de uso,
- Reparaciones por terceros, trabajadores no capacitados,
- Instalación y sustitución de piezas de repuesto que no sean originales,
- Uso indebido,
- Fallos del sistema eléctrico debido a la falta de conformidad con las especificaciones eléctricas y las regulaciones VDE 0100, DIN 57113 / VDE 0113

### Recomendaciones:

Lea el texto completo del manual de instrucciones antes del montaje y puesta en funcionamiento del dispositivo.

Estas instrucciones de uso están pensadas para que le resulte más fácil familiarizarse con el dispositivo y utilizar sus posibilidades de uso.

Las instrucciones de uso contienen notas importantes sobre cómo trabajar de manera segura, adecuada y económica con su máquina y cómo evitar peligros, ahorrar en costes de reparaciones, reducir el tiempo de inactividad y aumentar la fiabilidad y vida útil de la máquina. Además de las normas de seguridad contenidas en este escrito usted debe, en todo caso, cumplir con la normativa aplicable de su país con respecto al manejo de esta máquina.

Ponga las instrucciones de uso en una funda de plastic transparente para protegerlas de la suciedad y la humedad y guárdelas cerca de la máquina. Cada operario debe leer y observar las instrucciones antes de empezar el trabajo. Solo las personas que han recibido formación sobre el uso de la máquina y se les ha informado sobre los peligros y riesgos relacionados con ella pueden usarla. Debe cumplirse la edad mínima requerida.

Además de las normas de seguridad contenidas en el presente manual de instrucciones y las normativas especiales de su país, deben observarse las normas técnicas generalmente reconocidas para el funcionamiento de máquinas de trabajo con madera.

Declinamos cualquier responsabilidad de posibles accidentes o daños que puedan producirse por no obedecer las presentes instrucciones y advertencias de seguridad.

## 2. Descripción del aparato (Fig. A - M)

1. Conexión del aspirador
2. Escala de profundidad de corte
3. Gatillo de incisión
4. Empuñadura
5. Empuñadura delantera
6. Escala para ángulo de inglete
7. Tornillo de ajuste para la profundidad de corte
8. Botón de apagado/encendido
9. Tornillo de ajuste para el riel de guía
10. Protección contra ladeo
11. Motor
12. Placa base
13. Tornillo de ajuste de 90 grados
14. Tornillo de ajuste de la escuadra
15. Hoja de sierra
16. Cuña abridora
17. Tornillo de ajuste de la cuña abridora
18. Mecanismo de bloqueo del eje
19. Hoja de sierra-tornillo de fijación
20. Brida exterior
21. Carriles guía de 700 mm (2 unidades)
22. Conexión de carriles

## 3. Volumen de suministro

- Sierra de incisión 1 ud.
- Carriles guía de 700 mm 2 ud.
- Conexión de carriles 1 ud.
- Protección contra ladeo 1 ud.
- Llave hexagonal de 5 mm, 1 ud.
- Manual de instrucciones

## 4. Uso adecuado

Las sierras de inmersión están destinadas al serrado de madera, materiales similares a la madera y plásticos.

Esta herramienta eléctrica está diseñada y homologada exclusivamente para su uso por personas instruidas o profesionales cualificados.

Solo se deben utilizar las hojas de sierra apropiadas (HM o CV) para la máquina. No se deben utilizar hojas de sierra HSS ni muelas de tronzar de ningún tipo. Cualquier otro uso queda explícitamente excluido y se considerará como uso indebido.

El fabricante o distribuidor comercial no acepta ninguna responsabilidad por lesiones, pérdidas o daños causados por un uso inadecuado o incorrecto.

Posibles ejemplos de uso inadecuado o incorrecto son:

- Uso de la sierra de inmersión para fines distintos a los previstos;
- Inobservancia de las instrucciones de seguridad y mantenimiento, así como de las instrucciones de montaje, servicio, mantenimiento y limpieza contenidas en el presente manual de instrucciones;
- Incumplimiento de cualquier normativa específica y/o de aplicación general en materia de prevención de accidentes, medicina del trabajo o seguridad en relación con el uso de la sierra de inmersión;
- Uso de accesorios y repuestos no compatibles con la sierra de inmersión;
- Modificaciones en la sierra de inmersión;
- Reparación de la sierra de inmersión por personal distinto del fabricante o de un profesional cualificado;
- Uso comercial, artesanal o industrial de la sierra de inmersión;
- Manejo o mantenimiento de la sierra de inmersión por personas que no están familiarizadas con la utilización de la sierra de inmersión y/o no entienden los peligros asociados.

Otra de las condiciones para un uso adecuado es la observancia de las instrucciones de seguridad, así como de las instrucciones de montaje y de servicio contenidas en el manual de instrucciones.

Las personas encargadas de operar y mantener la máquina deben estar familiarizadas con la misma y haber recibido información sobre todos los posibles peligros.

Además, es imprescindible respetar en todo momento las prescripciones vigentes en materia de prevención de accidentes. Es preciso observar también cualquier otro reglamento general en el ámbito de la medicina laboral y técnicas de seguridad.

El fabricante no se hace responsable de los cambios que el operario haya realizado en la máquina ni de los daños que se puedan derivar por este motivo.

Existen determinados factores de riesgo que no se pueden descartar por completo, incluso haciendo un uso adecuado de la máquina. El tipo de diseño y atributos de la máquina pueden conllevar los riesgos siguientes:

- Contacto con la hoja de la sierra en la zona en que se halla al descubierto.
- Entrada en contacto con la hoja de la sierra en funcionamiento (riesgo de heridas por corte).
- Rebote de las piezas con las que se está trabajando o de algunas de sus partes.
- Rotura de la hoja de la sierra.
- Proyección de partículas del revestimiento de metal duro defectuoso procedente de la hoja de la sierra.
- Lesiones del aparato auditivo por no utilizar la protección necesaria.

- Lesiones oculares si no se utilizan las gafas de protección necesarias;
- Daños para la salud si no se utiliza la mascarilla antipolvo necesaria;
- Se producen emisiones de polvo de madera perjudiciales para la salud si se usa la sierra en recintos cerrados.

Es preciso tener en consideración que nuestro aparato no está indicado para un uso comercial, industrial o en taller. No asumiremos ningún tipo de garantía cuando se utilice el aparato en zonas industriales, comerciales o talleres, así como actividades similares.

## 5. Indicaciones de seguridad

### Indicaciones generales de seguridad para herramientas eléctricas

**⚠ ADVERTENCIA! Lea todas las indicaciones de seguridad, instrucciones, ilustraciones y datos técnicos que acompañan a esta herramienta eléctrica.** Si no se respetan las siguientes instrucciones, puede producirse una descarga eléctrica, un incendio y/o lesiones graves.

**Conserve todas las indicaciones de seguridad e instrucciones para futuros usos.**

El término empleado en las indicaciones de seguridad «herramienta eléctrica» se refiere tanto a las herramientas eléctricas conectadas a la red eléctrica (con línea de alimentación), como a las herramientas eléctricas que funcionan por batería (sin línea de alimentación).

#### 1. Seguridad en el lugar de trabajo

- Tenga su zona de trabajo ordenada y bien iluminada.** Las zonas de trabajo desordenadas o mal iluminadas pueden causar accidentes.
- Con la herramienta eléctrica, no trabaje en entornos en peligro de explosión en los que haya líquidos, gases o polvos inflamables.** Las herramientas eléctricas producen chispas que pueden inflamar el polvo o los vapores.
- Cuando use esta herramienta eléctrica, no permita que se acerquen niños u otras personas.** Al distraerse puede perder el control de la herramienta eléctrica.

#### 2. Seguridad eléctrica

- La clavija de conexión de la herramienta eléctrica debe ser compatible con la toma de enchufe. Bajo ningún concepto se debe modificar la clavija. No utilice adaptadores de conexión en las herramientas eléctricas con toma de tierra.** Las clavijas compatibles y sin modificar reducen el riesgo de una descarga eléctrica.

- b) **Evite el contacto corporal con las superficies conectadas a tierra tales como tuberías, calentadores, estufas y refrigeradores.** Existe un mayor riesgo de descarga eléctrica si su cuerpo está en contacto con la tierra.
  - c) **Mantenga las herramientas eléctricas alejadas de la lluvia o la humedad.** La entrada de agua en la herramienta eléctrica aumenta el riesgo de una descarga eléctrica.
  - d) **No modifique la finalidad del cable de conexión para cargar, colgar la herramienta eléctrica o para desenchufar la clavija de la toma de enchufe. Aleje el cable de conexión de fuentes de calor, de aceite, de bordes afilados o de componentes móviles.** Unos cables de conexión dañados o enredados aumentan el riesgo de una descarga eléctrica.
  - e) **Si trabaja con una herramienta eléctrica al aire libre, emplee solo cables alargadores que también sean adecuados para zonas exteriores.** El uso de un cable alargador adecuado para zonas exteriores reduce el riesgo de una descarga eléctrica.
  - f) **Si no se puede evitar el funcionamiento de la herramienta eléctrica en un entorno húmedo, emplee un interruptor de corriente de defecto.** El uso de un interruptor de protección de corriente residual reduce el riesgo de una descarga eléctrica.
- 3. Seguridad de las personas**
- a) **Sea cuidadoso y preste atención a lo que hace, y realice con prudencia el trabajo con una herramienta eléctrica. No use ninguna herramienta eléctrica si está cansado o si está bajo el efecto de drogas, alcohol o medicamentos. Un descuido durante el uso de la herramienta eléctrica puede causar lesiones graves.**
  - b) **Use equipos de protección individual y lleve siempre gafas de protección. La utilización de equipos de protección individual (tales como mascarilla antipolvo, calzado de seguridad antideslizante, casco protector o protección auditiva) adecuados al tipo de herramienta eléctrica y a su empleo reduce el riesgo de sufrir lesiones.**
  - c) **Evite una puesta en marcha accidental. Asegúrese de que la herramienta eléctrica se encuentre desconectada antes de cogerla o transportarla o conectarla a la alimentación de corriente y/o a la batería. Si transporta la herramienta eléctrica con el dedo puesto en el interruptor o conecta la herramienta eléctrica a la toma de corriente estando ésta en posición de encendido, puede causar un accidente.**

- d) **Antes de proceder al encendido de la herramienta eléctrica, retire cualquier herramienta de ajuste o llave inglesa. Una herramienta o una llave puesta en una pieza giratoria de la herramienta eléctrica pueden causar lesiones.**
  - e) **Evite posturas forzadas. Procure una buena estabilidad y mantenga siempre el equilibrio. Así controlará mejor la herramienta eléctrica, si surge una situación imprevista.**
  - f) **Use ropa adecuada. No use ropa holgada ni joyas. No acerque el cabello ni la ropa a las piezas móviles. La ropa holgada, las joyas y el cabello largo pueden engancharse en las piezas móviles.**
  - g) **Si pueden instalarse dispositivos de aspiración y recogida de polvo, estos deberán conectarse y emplearse de forma correcta. El uso de un aspirador de polvo puede reducir los riesgos derivados del polvo.**
  - h) **No se confíe ni ignore las reglas de seguridad de las herramientas eléctricas, ni siquiera en caso de estar familiarizado con la herramienta eléctrica por un uso frecuente de la misma. Un manejo poco atento puede causar lesiones de extrema gravedad en fracciones de segundo.**
- 4. Uso y manipulación de la herramienta eléctrica**
- a) **No sobrecargue la herramienta eléctrica. Trabaje con la herramienta eléctrica adecuada. Si usa la herramienta eléctrica adecuada, trabajará mejor y más seguro dentro del rango de potencia indicado.**
  - b) **No emplee la herramienta eléctrica cuyo interruptor esté defectuoso. Una herramienta eléctrica, que ya no se puede conectar o desconectar de nuevo, es peligrosa y se debe reparar.**
  - c) **Retire la clavija de conexión de la toma de enchufe y/o retire una batería extraíble antes de realizar ajustes en el aparato, cambiar piezas intercambiables de la herramienta o guardar la herramienta eléctrica. Esta medida de precaución evita el arranque involuntario de la herramienta eléctrica.**
  - d) **Mantenga las herramientas eléctricas que no utilice fuera del alcance de los niños. No deje utilizar la herramienta eléctrica a ninguna persona que no esté familiarizada con ella o que no haya leído estas instrucciones. Las herramientas eléctricas son peligrosas si son utilizadas por personas sin experiencia.**

- e) **Cuide con esmero las herramientas eléctricas y los insertos intercambiables de la misma. Compruebe que las piezas móviles funcionan bien y no se atascan, que no hay piezas rotas ni dañadas, y que la herramienta eléctrica funciona correctamente. Si hay alguna pieza dañada, repárela antes de usar la herramienta eléctrica.** Muchos accidentes se deben a herramientas eléctricas que no han recibido el debido mantenimiento.
- f) **Mantenga las herramientas de corte afiladas y limpias.** Las herramientas de corte con bordes cortantes y afilados conservadas cuidadosamente se atascan menos y son más fáciles de conducir.
- g) **Use la herramienta eléctrica, los accesorios, las herramientas, etc. conforme a estas instrucciones. Tenga en cuenta las condiciones de trabajo y los trabajos que se deben realizar.** El uso de herramientas eléctricas para fines no previstos puede ser peligroso.
- h) **Mantenga las empuñaduras y sus superficies secas, limpias y libres de aceite y grasa.** Unas empuñaduras y unas superficies de agarre resbaladizas no permiten realizar un manejo y control seguro de la herramienta eléctrica en situaciones imprevistas.

#### 5. Servicio técnico

- a) **Encargue la reparación de su herramienta eléctrica solamente a personal técnico cualificado y únicamente con piezas de repuesto originales.** Así se garantizará que la herramienta eléctrica siga siendo segura.

#### Medidas de seguridad para todas las sierras

- a) **⚠ PELIGRO: No coloque las manos en la zona de sierra o en la hoja de la sierra. Mantenga la otra mano en el mango adicional de la caja del motor.** Si ambas manos están sujetando la sierra, la hoja de la sierra no podrá dañar ninguna de ellas.
- b) **No coloque las manos debajo de la superficie de trabajo.** La tapa protectora no protege las manos de la sierra si estas se encuentran bajo la pieza de trabajo.
- c) **Ajuste la profundidad de corte al grosor de la pieza de trabajo.** Debe ser visible menos de un diente completo de la sierra por debajo de la pieza de trabajo.
- d) **Nunca sujete la pieza de trabajo que va a serrarse en la mano o sobre la pierna. Asegúrese de que la pieza de trabajo está en equilibrio estable.** Es importante que la pieza de trabajo esté sujeta de forma segura para poder minimizar el peligro de contacto de una parte del cuerpo con la sierra, la pérdida de control de la sierra o que la hoja se atasque.

- e) **Sujete el equipo por las asas aislantes cuando lleve a cabo trabajos en los que la herramienta que se utiliza pudiera entrar en contacto con cables eléctricos ocultos o con su propio cable.** El contacto con una fuente de energía activa puede electrificar las partes metálicas de la herramienta y provocar una descarga eléctrica.
- f) **Cuando realice un corte largo, utilice siempre una cuña de parada o una regla.** Esto mejora la precisión del corte y reduce la posibilidad de que la hoja de sierra se atasque.
- g) **Utilice siempre el tamaño correcto de hojas de sierra y asegúrese de que tienen el orificio de sujeción adecuado (p. ej. con forma de estrella o redonda).** Las hojas que no encajan en la sierra, no funcionan correctamente y pueden causar pérdida de control.
- h) **No utilice nunca cuñas o tornillos de hojas de sierra dañados o incorrectos.** Las cuñas o tornillos de hojas de sierra están diseñados de manera específica para su sierra, para un rendimiento óptimo y funcionamiento seguro.
- i) **Utilice equipos apropiados de protección personal:** Protección auditiva, gafas de protección, máscara antipolvo para trabajos que generen polvo y guantes de protección durante el cambio de herramienta.

#### Medidas de seguridad adicionales para todas las sierras

Causas y prevención de rebotes:

- Un rebote es una reacción repentina debida a una hoja de sierra atrapada, atascada o ajustada de forma incorrecta, lo cual lleva a la sierra a encabritarse de manera descontrolada y alejarse de la pieza de trabajo hacia el operario.
- Si una hoja de sierra se atrapa o atasca en el borde de corte que cierra detrás de ella, se bloquea y la fuerza del motor empuja la sierra hacia atrás en dirección al operario.
- Si la hoja de sierra se retuerce en el surco de la sierra o está colocada de manera incorrecta, los dientes de la parte trasera del borde de la sierra quedan atrapados en la superficie de la pieza de trabajo. La sierra entonces se sale del surco de la sierra y salta hacia atrás en dirección del operario.
- Un rebote resulta del uso incorrecto o inapropiado de la sierra. Puede prevenirse, tal y como se describe a continuación, tomando las medidas de precaución adecuadas.



- a) **Sujete la sierra con ambas manos y coloque los brazos de forma que puedan absorber la fuerza del rebote. Manténgase siempre al lado de la hoja de sierra y nunca la ponga en línea con su cuerpo.** En caso de un rebote, la sierra circular puede saltar hacia atrás, pero con la precaución adecuada, el operario puede hacer frente a la fuerza del rebote.
- b) **Si la hoja de sierra se atasca o si quiere interrumpir el trabajo, entonces apague la sierra y deje la pieza de trabajo quieta hasta que la hoja de sierra se detenga por completo.** No intente quitar nunca la sierra de la pieza de trabajo o tirar de ella cuando la hoja de sierra se mueva, ya que puede producir un rebote. Encuentre la causa del atasco y elimínelo.
- c) **Si quiere arrancar una sierra que esté en la pieza de trabajo, centre la hoja de la sierra en el surco de corte y compruebe que los dientes de la sierra no están atrapados en la pieza de trabajo.** Si la hoja de la sierra está atascada, puede salirse de la pieza de trabajo o provocar un rebote cuando la encienda.
- d) **Sujete las piezas de trabajo grandes para reducir el riesgo de un rebote debido a un atasco de la hoja de la sierra. El peso de las piezas de trabajo grandes puede hacer que se doblen.** Las piezas grandes deben sujetarse por ambos lados, tanto cerca de la ranura de corte como en los bordes.
- e) **No use hojas de sierra desgastadas o dañadas.** Las hojas de sierra con dientes desgastados o desalineados incrementan la fricción en la ranura de corte, lo que causa atascos de la hoja y rebotes.
- f) **Antes de empezar a serrar, apriete los ajustes para la profundidad de corte y los ángulos.** Si cambia los ajustes mientras está serrando, la hoja de la sierra puede atascarse y puede provocar un rebote.
- g) **Tenga especial cuidado cuando haga “cortes insertados” en paredes que ya existen u otras áreas en las que no pueda ver lo que hay detrás de la superficie.** Cuando la hoja de la sierra se inserta en la pared puede quedar bloqueada por objetos ocultos y puede producirse un rebote.

#### Medidas de seguridad para el uso de la sierra circular insertada

- a) **Antes de cada uso de la sierra, asegúrese de que la cubierta protectora se cierra. No use la sierra si la cubierta protectora no puede moverse libremente y no se cierra inmediatamente. Nunca bloquee o ate la cubierta protectora en una posición abierta. Si la sierra cayese accidentalmente al suelo, la cubierta protectora puede doblarse.** Asegúrese de que la cubierta protectora puede moverse libremente y no toca la hoja de la sierra u otras partes en todas las posiciones de corte.
- b) **Compruebe el estado y funcionamiento del muelle de la cubierta protectora. Haga reparar la sierra antes de usarla si la cubierta protectora y el muelle no funcionan correctamente.** Las partes dañadas, los residuos pegajosos o las acumulaciones de serrín pueden interferir en el funcionamiento de la cubierta protectora inferior.
- c) **c) Cuando haga un “corte insertado” que no describa un ángulo correcto, asegúrese de que la sierra no va a deslizarse hacia el lado.** El deslizamiento puede dar lugar a un atasco de la hoja de sierra y un rebote.
- d) **No ponga la sierra en la mesa de trabajo o en el suelo sin asegurarse de que la cubierta protectora está sobre la hoja de la sierra.** Una hoja de sierra en funcionamiento y sin protección puede mover la sierra en contra de la dirección de corte y serrar lo que encuentre a su paso. Compruebe el retardo de la sierra.

#### Medidas de seguridad adicionales para todos los cortes con cuña

- a) **Use la cuña adecuada para la hoja de sierra que esté usando.** La cuña debe ser más gruesa que el grosor de la hoja de acero, pero más delgada que la anchura de los dientes.
- b) **Ajuste la cuña tal y como se describe en el manual de instrucciones.** Un grosor, posición o dirección incorrectos pueden ser la razón de que la cuña no prevenga de forma efectiva un rebote.
- c) **Use siempre una cuña, excepto cuando haga cortes insertados. Monte de nuevo la cuña después de un corte insertado.** La cuña se encuentra en medio cuando hace un corte insertado y puede causar un rebote.
- d) **Para que la cuña sea efectiva debe estar en el hueco de corte.** Para cortes cortos, la cuña no evita los rebotes.
- e) **Nunca haga funcionar una sierra con una cuña doblada.** Incluso el más pequeño defecto puede ralentizar el cierre de la cubierta protectora.

### Instrucciones de seguridad adicionales

- No use un cinturón de lijado.
- Asegúrese de que la cuña está ajustada de forma que la distancia al anillo de la rueda dentada no sea superior a los 5 mm, y que el anillo no sobresalga más de 3 mm por encima del borde inferior de la cuña.
- Asegúrese de que el mecanismo de recolección de polvo está correctamente instalado, tal y como se describe en este manual.
- Use protección respiratoria. Use siempre protección para los oídos.
- Solo deben usarse las hojas de sierra recomendadas en el manual.
- Sustituya las hojas de sierra como se describe en este manual.
- Si el cable de electricidad de esta herramienta está dañado, debe ser reemplazado por el fabricante, el departamento de atención al cliente o un especialista cualificado similar para evitar peligros.
- Use solamente las hojas de sierra recomendadas que se correspondan con EN 847-1.
- Use solamente las hojas de sierra originales del fabricante con el número Ø 160 mm, 160 x 20 x 2.4.
- No use ninguna hoja de sierra que no se corresponda con las características descritas en este manual de instrucciones. Las hojas de sierra no deben detenerse por presión en la máquina desde un lateral.
- Asegúrese de que la hoja de sierra está montada firmemente y gira en la dirección correcta.
- Sujete el equipo por las asas aislantes cuando realice trabajos en los que la herramienta pueda entrar en contacto con cables eléctricos ocultos o con su propio cable. El contacto con una fuente de energía activa puede electrificar las partes metálicas de la herramienta y provocar una descarga eléctrica.

**⚠ ¡ADVERTENCIA!** Esta herramienta eléctrica produce un campo electromagnético mientras funciona. Este campo puede perjudicar bajo circunstancias concretas implantes médicos activos o pasivos. Con el fin de reducir el peligro de lesiones graves o mortales, recomendamos a las personas con implantes médicos que consulten tanto a su médico como al fabricante del implante médico antes de manejar la herramienta eléctrica.

### Riesgos residuales

**La máquina se ha construido de acuerdo con los últimos avances tecnológicos y observando las reglas técnicas de seguridad de aplicación reconocida. Aún así pueden emanar determinados riesgos residuales durante el trabajo.**

- Si no se utilizan las líneas de conexión eléctricas apropiadas, existe riesgo para la salud.

- Asimismo, a pesar de todas las precauciones adoptadas pueden existir riesgos residuales no patentes.
- Los riesgos residuales se pueden minimizar observando las “indicaciones de seguridad” y el “uso conforme al previsto” y siguiendo las instrucciones de servicio en su integridad.
- No someta a la máquina a mayor presión de la necesaria: demasiada presión durante el aserrado puede dañar con celeridad la hoja de sierra, provocando una reducción del rendimiento de la máquina durante el procesamiento y para la precisión de corte.
- Durante el aserrado de material de plástico, utilice siempre prisioneros: las secciones que deban aserrarse, deben fijarse siempre entre los prisioneros.
- Evite puestas en servicio fortuitas de la máquina: al introducir la clavija en el enchufe, no debe presionarse la tecla de servicio.
- Utilice la herramienta que se recomienda en este manual. De este modo conseguirá que su sierra tronadora alcance el mejor rendimiento.
- No acerque sus manos a la zona de trabajo cuando la máquina esté en marcha.
- Antes de realizar trabajos de ajuste o de mantenimiento, suelte la tecla de arranque y desenchufe la clavija de la red.

## 6. Datos técnicos

Tensión nominal (V/Hz)	230 - 240~ 50
Entrada (W)	1200
Clase de protección	II
Régimen de ralentí $n_0$ (min <sup>-1</sup> )	5500
Dimensiones de la hoja de sierra (mm)	Ø 160 x Ø 20 x 2.4
Número de dientes	24 (premontada)
Cuña abridora gruesa (mm)	2
Profundidad de corte 90° (mm)	55
Profundidad de corte 45° (mm)	45
Inclinación	con ajuste continuo 0 - 45°
Conexión de Aspirador (mm)	Ø (interior) 35 / Ø (exterior) 38
Peso (sin ampliaciones) (kg)	4,9
Medidas L x An x Al (mm)	340 x 260 x 235

Sujeto a modificaciones técnicas.

## Información acerca de ruidos/vibraciones

### ⚠ ¡ADVERTENCIA!

Trabajar sin protección auditiva o ropa de protección puede tener efectos adversos para la salud.

- Use protección auditiva y ropa de protección adecuada cuando trabaje.

Medido de acuerdo con EN 62841-2-5 y EN 62841-1. Los niveles de ruido en el lugar de trabajo pueden superar los 85 dB (A), en cuyo caso se requieren medidas de protección para el usuario (llevar protección auditiva adecuada).

Nivel de potencia acústica $L_{WA}$	106,6 dB(A)
Nivel de presión acústica $L_{pA}$	95,0 dB(A)
Imprecisión $K_{wa/pA}$	3 dB(A)

Los valores anteriores son valores de emisión de ruido y, por lo tanto, no deben constituir al mismo tiempo valores de seguros en el puesto de trabajo. De la correlación entre los niveles de emisión y de inmisión no debe derivarse con fiabilidad si son necesarias o no medidas de precaución adicionales.

Los factores que pueden influir en el respectivo nivel de inmisión en el puesto de trabajo incluyen la especificación de la estancia de trabajo y su entorno, la duración de los efectos, otras fuentes de ruido, etc.

Considere también las posibles desviaciones de la normativa nacional con respecto a los valores fiables en el lugar de trabajo. Sin embargo, la información anterior permite al usuario adoptar medidas de protección más eficaces frente a peligros y riesgos.

El valor de emisión de vibraciones  $a_h$  (suma vectorial en las tres direcciones espaciales) y la incertidumbre  $K$  se determinan según las normas EN 62841-2-5 y EN 62841-1:

### Valor de emisión de vibraciones (3 ejes)

Vibración típica ponderada $a_h$	= 5.72 m/s <sup>2</sup>
Imprecisión $K$	= 1.5 m/s <sup>2</sup>

## 7. Antes de la puesta en marcha

- Abra el embalaje y extraiga el aparato cuidadosamente.
- Retire el material de embalaje y los seguros de embalaje y transporte (si los hubiera).
- Compruebe la integridad del volumen de suministro.
- Compruebe que no haya daños de transporte en el aparato y en los componentes de los accesorios.
- Conserve el embalaje por si fuera preciso hasta la extinción del período de garantía.

### ⚠ ATENCIÓN

¡El aparato y los materiales de embalaje no son aptos como juguetes para niños! ¡Ningún niño debe poder jugar con las bolsas de plástico, láminas y pequeñas piezas! ¡Existe peligro de atragantamiento y de asfixia!

- La hoja de la sierra debe poder moverse sin problemas.
- En caso de madera ya trabajada, es preciso asegurarse de que la misma no presente cuerpos extraños como, por ejemplo, clavos o tornillos.
- La hoja de sierra debe estar correctamente montada antes de pulsar el interruptor ON/OFF. Las piezas móviles deben desplazarse sin problemas.
- Antes de la conexión, comprobar que los datos de la placa de datos coincidan con los de la red eléctrica.
- Conecte la máquina solo a una toma de enchufe con contacto de puesta a tierra instalado correctamente, que se encuentre protegida como mínimo con 16 A.

### Conexiones eléctricas

Compruebe que el sistema eléctrico al que está conectada la máquina tenga conexión a tierra de acuerdo con la normativa de seguridad vigente y que la toma de corriente esté en perfectas condiciones.

El sistema eléctrico debe estar equipado con un sistema de protección magnetotérmica para salvaguardar todos los conectores de cortocircuitos y sobrecargas.

La selección de este sistema debería estar acorde con las siguientes especificaciones eléctricas de la máquina que figuran en el motor.

**NOTA:** El sistema eléctrico de la sierra de inmersión está equipado con un relé de baja tensión que abre automáticamente el circuito cuando la tensión cae por debajo de un límite mínimo preestablecido e impide el restablecimiento automático de las funciones de la máquina cuando la tensión vuelve a la normalidad.

Si la máquina se detiene repentinamente, mantenga la calma. Asegúrese de que no se haya producido ninguna caída de tensión en el sistema eléctrico.

## 8. Ajustes

### ⚠ ¡ADVERTENCIA! Descarga eléctrica

Retirar el cable de red de la toma de enchufe antes de cualquier trabajo en la máquina.

### Ajuste de profundidad de corte (Fig. F)

La profundidad de corte puede ajustarse desde 0 hasta 55 mm.

Afloje el tornillo de ajuste de la profundidad de corte (7) y marque la profundidad requerida utilizando la escala (2) y vuelva a apretar el tornillo.

El grupo de sierra se puede entonces presionar hacia abajo hasta la profundidad de corte ajustada.

Las dimensiones de la barra (2) muestran la profundidad de corte sin la barra.

#### Ajuste el ángulo de corte entre 0° y 45°: (Fig. G)

La escuadra puede marcarse de entre 0° a 45°.

Afloje los tornillos de ajuste de la escuadra (14) en ambos lados.

Gire la sierra en el ángulo de corte deseado (escala para ángulo de inglete (6)).

Apriete los tornillos de ajuste de inglete (14) en ambos lados.

**Nota:** Las dos posiciones (0° y 45°) están ajustadas de fábrica y pueden ser reajustadas por el servicio de atención al cliente.

#### Sustitución de la hoja de sierra (Fig. A-D, H + I)

##### ⚠ ¡PRECAUCIÓN! Herramienta caliente y afilada

¡No utilice herramientas de inserción sin filo o defectuosas! Portar guantes de protección.

##### ⚠ ¡ADVERTENCIA! Descarga eléctrica

Retirar el cable de red de la toma de enchufe antes de cualquier trabajo en la máquina.

1. Presione el gatillo de inmersión (3), coloque la hoja de sierra en la posición de cambio (El tornillo de ajuste de la profundidad de corte debe estar ajustado en 25 mm) e inserte la llave hexagonal en el tornillo de sujeción de la hoja (19).
2. Presione sobre el bloqueo del eje (18) y gire la hoja de sierra (15) hasta que quede colocado en su sitio.
3. Mantenga presionado el eje de bloqueo (18) y gire el tornillo de fijación de la hoja (19) en el sentido contrario a las agujas del reloj, mientras mantiene la hoja en la posición de cambio.
4. Retire la brida (20) y la hoja de sierra (15).

##### ⚠ ¡PRECAUCIÓN!

Portar guantes de protección.

5. Introduzca la nueva hoja y brida
6. Atornille y apriete el tornillo de fijación de la hoja de sierra mientras que mantiene presionado el mecanismo de bloqueo del eje
7. Coloque la sierra de inmersión en su posición original (0°).

#### Ajuste de la cuña de separación (16) (Fig. A + K)

Ajuste la distancia entre la hoja de sierra (15) y la cuña de separación (16) después de sustituir la hoja de sierra, o cuando sea necesario.

Coloque la sierra en la misma posición que al sustituir la hoja de sierra.

Afloje el tornillo de ajuste (17) utilizando una llave Allen y coloque la cuña de separación 2-3 mm por encima de la hoja de sierra, luego vuelva a apretar el tornillo de ajuste (17).

#### Conectar el dispositivo de aspiración

Un aspirador doméstico **no** es adecuado como dispositivo de aspiración.

En la conexión del aspirador (1) se puede conectar un dispositivo de aspiración con una manguera de aspiración de 38 mm de diámetro (se recomiendan 38 mm debido al menor riesgo de atascos).

##### ⚠ ¡ADVERTENCIA! Peligros para la salud debido al polvo

El polvo puede resultar perjudicial para la salud. Nunca trabaje sin aspiración.

Observar las disposiciones nacionales.

## 9. Puesta en servicio

##### ⚠ ¡ADVERTENCIA!

El montaje incorrecto de la sierra de inmersión puede provocar lesiones graves.

- Antes de conectar la sierra de inmersión, asegúrese de que la hoja de sierra esté correctamente montada y de que las piezas móviles funcionen con suavidad.

Después de conectar la sierra, espere hasta que la hoja de sierra (15) haya alcanzado su velocidad máxima antes de realizar el corte.

#### Encendido y apagado de la sierra de inmersión

- Para encender la sierra de corte, apriete el botón on/off (8). El motor arranca.
- Para apagar, suelte el interruptor on/off (8).

Una vez realizado todo lo descrito hasta ahora, puede comenzar con el mecanizado.

##### ⚠ ¡PRECAUCIÓN!

Mantenga siempre las manos lejos de las zonas de corte y, en ningún caso, intente tocarlas durante el proceso de corte.

#### Trabajos con la máquina

⚠ ¡ATENCIÓN! Durante los trabajos, preste atención a todas las indicaciones de seguridad mencionadas al principio, así como a las siguientes reglas:

- Dirija la herramienta eléctrica hacia la pieza solo en estado conectado.

- Fije siempre la pieza de trabajo de modo que no se mueva durante el trabajo.
- Desplace la sierra siempre hacia el frente; bajo ninguna circunstancia la dirija hacia atrás.
- Evite el sobrecalentamiento de los filos de corte ajustando la velocidad de avance
- Para trabajos que produzcan polvo, utilice una mascarilla.
- Sujete firmemente la sierra con ambas manos, una mano en la empuñadura principal y la otra en la empuñadura delantera.
- Si se utiliza un carril guía, este debe fijarse con abrazaderas roscadas.
- Asegúrese de que el cable de alimentación no esté en la dirección de corte.

### Aserrado después de un agrietamiento

El indicador de corte (Fig. G pos. G1) para cortes de 0° y 45° (sin carril guía) indica la secuencia de corte.

### Aserrado de secciones

1. Coloque la máquina con la parte delantera de la mesa de aserrado sobre la pieza de trabajo.
2. Conecte la máquina con el botón de apagado/encendido (8).
3. Presione el gatillo de incisión (3).
4. Presione la sierra hacia abajo para alcanzar la profundidad de sega.
5. Empuje la sierra hacia adelante de manera uniforme. Después de terminar el corte de sierra, apague la máquina y mueva la hoja de sierra hacia arriba.

### Aserrado de secciones (cortes por inmersión) (Fig. L - O)

⚠ **¡ATENCIÓN!** Para evitar contragolpes, se deben observar las siguientes indicaciones para los cortes por inmersión:

- Coloque siempre la máquina con el borde trasero de la mesa de aserrado contra un tope fijo.
- Cuando trabaje con el carril guía, fije la máquina al tope de retención (M2 / no incluido en el volumen de suministro), que está fijado al carril guía.

### Procedimiento

1. Coloque la sierra encima de la pieza de trabajo.
2. Coloque el indicador de corte con la flecha trasera (L1) en la posición de corte de incisión marcada.

**Nota:** La marca (L1/L2/L3) indica el punto de corte delantero y trasero de la hoja de sierra (Ø 160 mm) a la profundidad máxima de corte durante el uso del carril guía.

3. Encienda la máquina y presione hacia abajo la sierra hasta que alcance la profundidad de corte requerida.
4. Mueva la sierra hacia delante hasta que la indicación de corte (L3) alcance el punto marcado.

5. Después de finalizar con la incisión, mueva la hoja de sierra hacia arriba y apáguela.

### Dispositivo guía (Fig. E + M)

Los rieles de guía (21) permiten cortes limpios y precisos. Además, protegen las superficies de posibles daños.

**Nota:** Cuando se realizan cortes con sierra aplicando el riel de guía, la profundidad de éstos es 4.5 mm menor que la escala de valor en la máquina.

Por razones de seguridad, el riel debe asegurarse con abrazaderas de tornillo (M1) durante cortes a inglete y trabajos de ajuste.

La protección de inclinación (10) evita que la penetración de la sierra se tuerza durante cortes a inglete en la pieza de trabajo.

La protección de rebotes (M2) asegura una guía segura al hundirse en la pieza de trabajo.

Por medio de una juntura de riel (22), pueden conectarse 2 guías de riel y permitir cortes largos y precisos.

Puede regularse el espacio del montaje en el riel de guía con los dos tornillos de ajuste (9).

Con los accesorios ofrecidos, pueden realizarse cortes a ingletes, cortes de esquina y otras tareas de ajuste.

Cuando utilice esta sierra por primera vez sobre el carril guía opcional, necesitará ajustarla para que se deslice sobre el carril guía con un movimiento lateral mínimo.

Las levas ajustables (9) se adaptan para realizar esto.

1. Coloque la sierra sobre el carril guía.
2. Gire las levas (9) en sentido contrario a las agujas del reloj hasta ajustarlas.
3. Luego, ajuste a la derecha levemente para permitir que haya espacio.
4. Mientras mantiene el disco en su posición para asegurarlo en su lugar, atornille los tornillos de cabeza tipo Allen en el medio de cada leva (la llave Allen de 5 mm se suministra junto con la máquina).
5. Empuje la sierra hacia adelante y atrás a lo largo del carril para asegurar que se desliza suavemente. Reajuste cuando sea necesario.
6. Pueden llegar a necesitarse ajustes futuros según el uso que se le dé a la sierra.

### Protección de astillas

El riel de guía viene con un protector contra astillas, que debe ajustarse antes del primer uso.

1. Asegure el riel con las abrazaderas de tornillos a las piezas de madera.
2. Ajuste el espacio de la guía en el riel con los dos tornillos de ajuste (9)
3. Ajuste la sierra a una profundidad de corte de 6 mm.
4. Instale la sierra a la parte trasera del riel.



5. Encienda la máquina, presione hasta la profundidad establecida y ajuste el protector contra astillas por toda la longitud en una sola pasada. El borde del protector contra astillas ahora corresponde de forma exacta al borde del corte de la hoja de la sierra.

#### Corte con rieles (Fig. A, B, E, M)

1. Coloque la máquina en los rieles de guía.
2. Encienda la máquina apretando el botón de encendido/apagado (8).
3. Presione el gatillo de incisión (3)..
4. Presione la sierra hacia abajo para alcanzar la profundidad de corte.

**Nota:** Durante el primer uso, el borde de caucho se corta y así se garantiza el protector de división llegue hasta la hoja de sierra.

5. Empuje la sierra uniformemente hacia delante.
6. Apague la máquina e incline la hoja de sierra en la parte superior una vez que haya terminado con el corte.

#### Cortes por inmersión con guía

1. Coloque la sierra en el riel de guía en punto marcado de corte
2. Asegure la protección de rebote o valla (accesorio no incluido) a los puntos de corte traseros y delanteros del riel de guía.
3. Encienda la máquina.
4. Presione la sierra lentamente hacia abajo en la profundidad de corte establecida y realice movimientos uniformes hacia el punto de corte delantero.

#### Protección de inclinación:

Para cortes a inglete, se aconseja instalar la protección de inclinación (accesorio no incluido). Esto previene que la máquina se tuerza hacia un lado mientras se encuentra en posición oblicua.

De esta forma, se pueden evitar lesiones en el cuerpo o daños en la máquina.

#### Después del aserrado

1. Desconecte primero la sierra de inmersión y después el dispositivo de aspiración. La hoja de sierra sigue moviéndose por inercia durante bastante tiempo.
2. No retire los residuos de corte de la hoja de sierra hasta que esta no vuelva a estar en reposo.
3. Desconecte la sierra de inmersión de la red desenchufando la clavija de alimentación eléctrica de la toma de enchufe.
4. Deje que la sierra de inmersión se enfríe por completo.

#### Retirar el material atascado

##### ⚠ ¡ADVERTENCIA!

Existe peligro de graves lesiones debido al manejo inadecuado de la sierra de inmersión.

- Apague inmediatamente la sierra de inmersión y retire la clavija alimentación eléctrica de la toma de enchufe, en caso de que la hoja de sierra se quede atascada en la pieza de trabajo o se produzcan otros bloqueos.
- Utilice guantes de protección, no toque la hoja de sierra con las manos desnudas.

## 10. Transporte

Desconecte la herramienta eléctrica antes de realizar cualquier transporte y desenchúfela de la alimentación de corriente.

Para el transporte, levante la herramienta eléctrica universal por la abrazadera central.

Proteja la herramienta eléctrica contra golpes, impactos y vibraciones fuertes, p. ej. durante el transporte en vehículos.

Asegure la herramienta eléctrica contra vuelcos y deslizamientos.

## 11. Mantenimiento y limpieza

##### ⚠ ¡ADVERTENCIA!

Antes de efectuar cualquier trabajo de ajuste, conservación o reparación, desenchufar la clavija de conexión de la red.

#### Medidas generales de mantenimiento

- En todo momento, mantenga despejadas y limpias las ranuras de ventilación en la carcasa para asegurar la circulación del aire.
- Para eliminar las virutas y las astillas de madera de la herramienta eléctrica, aspire todos los orificios.
- Limpie el aparato con un paño limpio o sople aire comprimido a baja presión.
- Recomendamos limpiar el aparato directamente después del uso.
- Limpie regularmente el aparato con un paño húmedo y algo de jabón blando. No utilice ningún producto de limpieza ni disolventes; estos podrían deteriorar las piezas de plástico del aparato. Ponga cuidado para que no entre agua en el interior del aparato.
- Engrase con aceite las piezas giratorias una vez al mes para prolongar la vida útil de la herramienta. No engrase con aceite el motor.

#### Escobillas de carbón

- Si se producen chispas en exceso, encargue a un electricista que compruebe las escobillas de carbón.



⚠ **¡ATENCIÓN!** Las escobillas de carbón únicamente deben ser cambiadas por un electricista.

⚠ **¡ADVERTENCIA!**

Existe peligro de graves lesiones debido al manejo inadecuado de la sierra de inmersión.

- Antes de realizar cualquier trabajo de limpieza o mantenimiento, desconecte la sierra de inmersión y desenchufe el cable de alimentación de la toma de enchufe.
- Use guantes de protección adecuados cuando trabaje con la sierra de inmersión.
- En el interior de esta sierra de inmersión no hay componentes que pueda reparar el propio usuario. Nunca intente reparar la sierra de inmersión usted mismo. Contacte siempre con un especialista cualificado.

⚠ **¡ADVERTENCIA!**

La hoja de sierra puede calentarse durante el funcionamiento, por lo que podría quemarse.

Deje que la hoja de sierra se enfríe completamente antes de limpiarla.

**Nota!**

La entrada de agua en la carcasa puede causar un cortocircuito; una limpieza inadecuada puede dañar la sierra de inmersión.

- No lave la sierra de inmersión ni la rocíe con un chorro de agua.
- Nunca sumerja la sierra de inmersión en agua.
- Asegúrese de que no entre agua en la carcasa.
- No utilice productos de limpieza agresivos, objetos de limpieza afilados o metálicos como cuchillas, espátulas duras y similares. Esto puede dañar las superficies.

1. Limpie la sierra de inmersión inmediatamente después de cada uso.
2. En lo posible, mantenga el dispositivo de protección libre de polvo y suciedad.
3. Limpie la sierra de inmersión con un paño limpio o sople aire comprimido a baja presión. Utilice siempre gafas de protección durante el uso de aire comprimido.
4. Utilice un paño húmedo y un poco de jabón suave en caso de haber mucha suciedad.

**Nota:** El cuidado correcto y regular no solo es importante para un uso seguro, sino que también ayuda a prolongar la vida útil de la sierra de inmersión.

**Sustituir el cable de conexión**

Si el cable de alimentación de red de la sierra de inmersión está dañado, el fabricante o su servicio a clientes, o una persona cualificada similar deben sustituirlo para evitar peligros.

**Comprobar la sierra de inmersión**

Compruebe regularmente el estado de su sierra de inmersión. Compruebe, entre otras cosas, que:

- los interruptores no estén dañados,
- los accesorios estén en perfecto estado,
- el cable de red y el enchufe de red no estén dañados,
- las ranuras de ventilación estén libres y limpias. Si es necesario, utilice una escobilla suave o un cepillo para limpiarlos.

**En caso de que detectar daños, diríjase a un taller especializado para que los repare, a fin de evitar riesgos.**

**Información de servicio**

Es preciso tener en cuenta, que las siguientes piezas de este producto se someten a desgaste natural o provocado por el uso o que se necesitan las siguientes piezas como materiales de consumo.

Piezas de desgaste\*: Cepillo de carbón, hoja de sierra

\*¿no tiene por qué estar incluido en el volumen de entrega!

**12. Almacenamiento**

Almacene el aparato y sus accesorios en un lugar oscuro, seco y sin riesgo de heladas, donde no esté al alcance de niños. El rango de temperatura de almacenamiento es de 5 a 30°C.

Conserve la herramienta eléctrica en su embalaje original.

Cubra la herramienta eléctrica para protegerla del polvo o de la humedad.

**Guarde las instrucciones de servicio junto con la herramienta eléctrica.**

**13. Conexión eléctrica**

**El electromotor instalado está conectado para utilizarse. La conexión cumple las pertinentes disposiciones VDE y DIN. La conexión a la red por parte del cliente, así como el cable alargador utilizado deben cumplir estas normas.**

**Advertencias importantes**

En caso de sobrecarga del motor, este se desconecta automáticamente. Tras un tiempo de refrigeración (los tiempos varían), puede conectarse de nuevo el motor.

**Línea de conexión eléctrica defectuosa**

En las líneas de conexión eléctrica surgen a menudo daños de aislamiento.

Las causas para ello pueden ser:

- Zonas aprisionadas al conducir las líneas de conexión a través de ventanas o puertas entreabiertas.
- Dobleces ocasionados por la fijación o el guiado incorrectos de la línea de conexión.
- Zonas de corte al sobrepasar la línea de conexión.
- Daños de aislamiento por tirar de la línea de conexión del enchufe de la pared.
- Grietas causadas por el envejecimiento del aislamiento.

Tales líneas de conexión eléctrica defectuosas no deben utilizarse, pues suponen un riesgo para la vida debido a los daños de aislamiento.

Supervisar con regularidad las líneas de conexión eléctrica en busca de posibles daños. Durante la comprobación, preste atención a que la línea de conexión no cuelgue de la red eléctrica.

Las líneas de conexión eléctrica deben cumplir las pertinentes disposiciones VDE y DIN. Utilice solo líneas de conexión eléctrica con certificación H05VV-F.

La impresión de la denominación del tipo en el cable de conexión es obligatoria.

#### **Motor de corriente alterna**

- La tensión de la red debe ser de 230 V.
- Los cables alargadores de hasta 25 m de longitud deben poseer una sección de 1,5 milímetros cuadrados.

Las conexiones y reparaciones del equipamiento eléctrico debe realizarlas solo un experto electricista.

En caso de posibles dudas, indique los siguientes datos:

- Tipo de corriente del motor
- Datos de la placa de características de la máquina

## **14. Eliminación y reciclaje**

El aparato está protegido por un embalaje para evitar daños producidos por el transporte.

Este embalaje es materia prima y, por eso, se puede volver a utilizar o llevar a un punto de reciclaje.

No tirar las pilas al cubo de la basura, al fuego o al agua. Las pilas deben eliminarse o reciclarse de forma ecológica.

El aparato y sus accesorios están compuestos de diversos materiales, como, p. ej., metal y plástico.

Depositar las piezas defectuosas en un contenedor destinado a residuos industriales. Informarse en el organismo responsable al respecto en su municipio o en establecimientos especializados.

### **¡No arroje los aparatos usados a la basura doméstica!**







Este símbolo indica que el producto, según la directiva sobre residuos de aparatos eléctricos y electrónicos (2012/19/UE) y las leyes nacionales, no puede eliminarse junto con la basura doméstica. En su lugar, este producto deberá ser conducido a un punto de recogida adecuado. Esto puede efectuarse devolviendo el aparato al comprar uno nuevo de características similares o entregándolo en un punto de recogida autorizado para el reciclaje de residuos de aparatos eléctricos y electrónicos. La manipulación inadecuada de residuos de aparatos eléctricos y electrónicos puede tener efectos negativos en el medio ambiente y en la salud humana, debido a las sustancias potencialmente peligrosas que estos frecuentemente contienen. Al eliminar correctamente este producto, Ud. contribuye además a un aprovechamiento eficaz de los recursos naturales. Para más información acerca de los puntos de recogida de residuos de aparatos usados, póngase en contacto con su ayuntamiento, el organismo público de recogida de residuos, cualquier centro autorizado para la eliminación de residuos de aparatos eléctricos y electrónicos o la oficina del servicio de recogida de basuras.

## 15. Subsanación de averías

Avería	Posible motivo	Solución
El motor no funciona	Motor, cable o clavija defectuosos, se quemaron los fusibles	Acudir a un experto para que supervise la máquina. No reparar nunca el motor uno mismo. ¡Es peligroso! Comprobar los fusibles, sustituir en caso necesario
El motor arranca de manera lenta y no alcanza la velocidad de servicio.	Tensión demasiado baja, bobinas dañadas, condensador quemado	Encargarle a la central eléctrica que supervise la tensión. Acudir a un experto para que supervise el motor. Acudir a un experto para que supervise el condensador
El motor hace demasiado ruido	Bobinas dañadas, motor defectuoso	Acudir a un experto para que supervise el motor
El motor no alcanza la capacidad total.	Circuitos del sistema eléctrico sobrecargados (lámparas, otros motores, etc.)	No utilice otros aparatos o motores con el mismo circuito eléctrico
El motor se sobrecalienta con facilidad.	Sobrecarga del motor, insuficiente refrigeración del motor	Evitar la sobrecarga del motor durante el corte, retirar el polvo del motor para garantizar una refrigeración óptima del motor
Capacidad reducida de corte durante el aserrado	Hoja de sierra demasiado pequeña (se afiló demasiadas veces)	Ajustar de nuevo el tope final del grupo de aserrado
El corte de la sierra es demasiado rugoso u ondulado	La hoja de sierra está roma, el dentado no es el apropiado para el espesor del material	Afilan la hoja de sierra o emplean una hoja de sierra apropiada
La pieza de trabajo se desgarran o se hacen astillas	La presión de corte es demasiado elevada o la hoja de sierra no es la apropiada para la tarea	Colocar una hoja de sierra apropiada

## Seadmel olevate sümbolite selgitus

Käesolevas käsiraamatus on sümbolite kasutamise ülesandeks pöörata Teie tähelepanu võimalikele riskidele. Neid saatvatest ohutussümbolitest ja selgitustest tuleb täpselt aru saada. Hoiatused ise ühtki riski ei kõrvalda ega suuda asendada korrektseid meetmeid õnnetuste ärahoidmiseks.

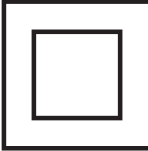
	<p>Lugege enne käikuvõtmist kasutusjuhend ja ohutusjuhised läbi ning pidage neist kinni!</p>
	<p>Kandke kuulmekaitset!</p>
	<p>Kandke tolmuemissiooni korral respiraatorit!</p>
	<p>Kandke kaitseprille!</p>
	<p>Kaitseklass II (Topeltisolatsioon)</p>
<p><b>⚠ HOIATUS!</b></p>	<p>Selles kasutusjuhendis oleme tähistanud kohad, mis puudutavad Teie ohutust, sellise tähisega</p>

**Sisukord:**
**Lk:**

1.	Sissejuhatus .....	121
2.	Seadme kirjeldus .....	121
3.	Tarnekomplekt .....	121
4.	Sihtotstarbekohane kasutamine .....	121
5.	Ohutusjuhised .....	122
6.	Tehnilised andmed .....	126
7.	Enne käikuvõtmist .....	126
8.	Seaded .....	127
9.	Kasutuselevõtt .....	127
10.	Transportimine .....	129
11.	Hooldus ja puhastamine .....	129
12.	Ladustamine .....	130
13.	Elektriühendus .....	130
14.	Utiliseerimine ja taaskäitlus .....	131
15.	Rikete kõrvaldamine .....	131

## 1. Sissejuhatus

### Tootja:

#### **scheppach**

Fabrikation von Holzbearbeitungsmaschinen GmbH  
Günzburger Straße 69  
D-89335 Ichenhausen

### Austatud klient!

Soovime Teile uue seadme meeldivat ja edukat kasutamist.

### Juhis:

Antud seadme tootja ei vastuta kehtiva tootevastutuse seaduse järgi kahjude eest, mis tekivad antud seadmele või antud seadme läbi:

- asjatundmatul käsitsemisel,
- käsitsemiskorralduse eiramisel,
- remontimisel kolmandate isikute, mittevõlgitud spetsialistide poolt,
- mitte-originaalosalade paigaldamisel ja nendega väljavahetamisel,
- mitte sihtotstarbekohasel kasutamisel,
- elektrisüsteemi rivist väljalangemisel elektri-alaeeskirjade ning VDE nõuete 0100, DIN 57113 / VDE0113 eiramisel.

### Pidage silmas:

Lugege enne montaaži ja käikuvõtmist kogu kasutusjuhendi tekst läbi.

Käesoleva kasutusjuhendi ülesandeks on hõlbustada elektritööriista tundmaõppimist ja selle kasutamist vastavalt sihtotstarbekohastele kasutusvõimalustele. Kasutusjuhend sisaldab tähtsaid juhiseid, kuidas saate elektritööriistaga ohutult, asjatundikult ning ökonoomselt töötada, ja kuidas saate vältida ohte, hoida kokku remondikulusid, lühendada seisakuaegu ning suurendada elektritööriista töökindlust ja eluiga. Lisaks käesolevas kasutusjuhendis esitatud ohutusnõuetele peate tingimata oma riigis elektritööriista käitamise kohta kehtivaid eeskirju järgima.

Hoidke kasutusjuhendit kilekotis mustuse ja niiskuse eest kaitstult elektritööriista juures alal. Kõik operaatoreid peavad selle enne töö alustamist läbi lugema ja seda hoolikalt järgima. Elektritööriistaga tohivad töötada ainult isikud, keda on elektritööriista kasutamise osas instrueeritud ja sellega seonduvast ohutusest teavitatud. Nõutavast miinimumvanusest tuleb kinni pidada.

Peale käesolevas kasutusjuhendis sisalduvate ohutusjuhiste ning Teile riigis puidutötlusmasinate kohta kehtivate eeskirjade tuleb järgida üldtunnustatud tehnilisi reegleid.

Me ei võta vastutust õnnetuste või kahjude eest, mis tekivad käesoleva juhendi ja ohutusjuhiste eiramisest.

## 2. Seadme kirjeldus (joon. A - M)

1. Imuühendus
2. Lõikesügavuse skaala
3. Languse vabastus
4. Käepide
5. Eesmine käepide
6. Eerunginurga skaala
7. Lõikesügavuse reguleerimiskruvi
8. Sisse/Välja lüliti
9. Juhtrööpa reguleerimiskruvi
10. Ümberkukkumiskaitse
11. Mootor
12. Juhtplaat
13. 90-kraadi-reguleerimiskruvi
14. Kalde reguleerimiskruvi
15. Saeketas
16. Lõhestuskiil
17. Lõhestuskiil reguleerimiskruvi
18. Võlli lukk
19. Saeketta hoidepolt
20. Välimine äärisk
21. Juhtsiinid a´ 700 mm (2 tk)
22. Siiniliitmik

## 3. Tarnekomplekt

- 1 tk Üles-alla nihutatava kettaga saepink
- 2 tk Juhtsiinid a´ 700 mm
- 1 tk Siiniliitmik
- 1 tk Ümberkukkumiskaitse
- 1 tk sisekuuskantvõti 5 mm
- Käitusjuhend

## 4. Sihtotstarbekohane kasutamine

Sisselõikesaad on ette nähtud puidu, puidusarnaste materjalide ja plastide saagimiseks.

Antud elektritööriist on ette nähtud ja heaks kiidetud kasutamiseks eranditult instrueeritud isikute ning spetsialistide poolt.

Kasutada tohib ainult masinale sobivaid saekettaid (HM või CV saekettad). HSS saekettaid ja igat liiki lõikekettaid ei tohi kasutada.

Kõik edasised rakendused on selgesõnaliselt välistatud ja kehtivad mitte sihtotstarbekohase kasutusena. Tootja või edasimüüja ei vastuta mitte sihtotstarbekohasest või väärasest kasutamisest tekkinud vigastuste, kadude või kahjude eest.

Mitte sihtotstarbekohase või väära kasutamise võimalikeks näideteks on:

- sisselõikesae kasutus teistel eesmärkidel, kui see on ette nähtud;
- käesolevas käsitusjuhendis sisalduvate ohutusjuhiste ja hoolduste ning montaaži-, käitus-, hooldus- ja puhastuskorralduste eiramine;



- võimalike sisselõikesae kasutamiseks kohaldatavate spetsiifiliste ja/või üldiselt kehtivate õnnetuste ennetamise, töömeditsiiniliste või ohutustehniliste eeskirjade eiramine;
- tarvikute ja varuosade kasutamine, mis pole sisselõikesae jaoks ette nähtud;
- muudatused sisselõikesael;
- sisselõikesae remontimine kellegi muu kui tootja või spetsialisti poolt;
- sisselõikesae äriline, käsitöönduslik või tööstuslik kasutamine;
- Sisselõikesaagi tohivad käsitseda ja hooldada isikud, kes tunnevad sisselõikesaega ümberkäimist ja/või mõistavad sellega seonduvaid ohte.

Isikud, kes masinat käsitsevad ja hooldavad, peavad seda tundma ja olema võimalikest ohtudest teavitatud.

Peale selle tuleb kehtivatest õnnetuste ennetamise eeskirjadest väga täpselt kinni pidada.

Tuleb järgida muid töömeditsiiniliste ja ohutustehniliste valdkondade üldisi reegleid.

Masinal teostatud muudatused välistavad tootja vastutuse sellest tekkivate kahjude eest täielikult.

Sihotstarbekohasest kasutamisest hoolimata pole võimalik teatud riskitegureid täielikult välistada. Masina konstruktsioonist ja ülesehitusest tingitult võib esineda järgmisi punkte:

- Saeketta puudutamine mittekaetud saepiirkonnas.
- Jäsemete sisestamine töötavasse saekettasse (lõikevigastus).
- Töödetaili ja töödetailli osade tagasilööki.
- Saeketta purunemine.
- Saeketta vigaste kõvasulamdetailide väljapaiskamine.
- Kuulmekahjustused nõutava kuulmekaitsme mittekasutuse korral.
- Silmakahjustused nõutavate kaitseprillide kuulmekaitsme mittekasutuse korral.
- Tervisekahjustused nõutava tolmuaitsemaski mittekasutuse korral.
- Puidutolmude tervistkahjustav emissioon suletud ruumides kasutamisel.

Palun pidage silmas, et meie seadmed pole konstrueeritud kommerts-, käsitööndus- ega tööstuskasutuse jaoks. Me ei võta üle kohustuslikku garantiid, kui seadet kasutatakse kommerts-, käsitööndus- või tööstusettevõtetes ning samaväärsetel tegevustel.

## 5. Ohutusjuhised

Üldised ohutusjuhised elektritööriistade kohta

**△ HOIATUS: Lugege kõiki ohutusjuhiseid, korraldusi, illustratsioone ja andmeid, millega see elektritööriist on varustatud.** Hooletused alljärgnevatest korraldustest kinnipidamisel võivad põhjustada elektrilööki, tulekahju ja/või raskeid vigastusi.

**Hoidke kõik ohutusjuhised ja korraldused tulevikuks alles.**

Ohutusjuhistes kasutatav mõiste „elektritööriist“ kehtib võrgukäitusega elektritööriistade (võrgujuhtmega) ja akukäitusega elektritööriistade (võrgujuhtmeta) kohta.

### 1. Ohutus töökohal

- Hoidke oma tööpiirkond puhas ja hästi valgustatud.** Korratud või valgustamata tööpiirkonnad võivad õnnetusi põhjustada.
- Ärge töötage elektritööriistaga plahvatusohtlikus ümbruskonnas, milles leidub süttimisohhtlikke vedelikke, gaase või tolme.** Elektritööriistad tekitavad sädemeid, mis võivad tolmu või aurud põlema süüdata.
- Hoidke lapsed ja teised isikud elektritööriista kasutamise ajal eemal.** Tähelepanu kõrvalejuhtimisel võite elektritööriista üle kontrolli kaotada.

### 2. Elektrialane ohutus

- Elektritööriista ühenduspistik peab pistikupessa sobima. Pistikut ei tohi ühelgi viisil muuta. Ärge kasutage adapterpistikuid koos kaitsemaandusega elektritööriistadega.** Muutmata pistikud ja sobivad pistikupesad vähendavad elektrilöögi riski.
- Vältige kehalist kontakti torude, küttesüsteemide, pliitide, külmkappide jms maandatud pindadega.** Kui Teie keha on maandatud, siis vältib kõrgendatud elektrilöögi riski.
- Kaitske elektritööriista vihma ja märja eest.** Vee tungimine elektritööriista suurendab elektrilöögi riski.
- Ärge kasutage ühendusjuhet valel otstarbel nagu elektritööriista kandmiseks, üles riputamiseks või pistikupesast pistiku väljatõmbamiseks.** Kaitske ühendusjuhet kuumuse, õli, teravate servade ning liukivate osade eest. Kahjustatud või sasisitud ühendusjuhtmed suurendavad elektrilöögi riski.
- Kui töötate elektritööriistaga õues, siis kasutage üksnes välitingimustesse sobivaid pikendusjuhtmeid.** Välitingimustesse sobiva pikendusjuhtme kasutamine vähendab elektrilöögi riski.
- Kui elektritööriista käitamist pole võimalik niiskes ümbruskonnas vältida, siis kasutage rikkevoolu-kaitseülilit.** Rikkevoolu-kaitseüliliti kasutamine vähendab elektrilöögi riski.

### 3. Inimeste ohutus

- a) **Olge tähelepanelik, pidage oma tegevust silmas ja käige töötamisel elektritööriistaga mõistlikult ümber. Ärge kasutage elektritööriista, kui olete väsinud või uimastite, alkoholi või ravimite mõju all.** Hetkeline tähelepanematus võib põhjustada elektritööriista kasutamisel tõsiseid vigastusi.
- b) **Kandke isiklikku kaitsevarustust ja alati kaitseprille.** Isikliku kaitsevarustuse nagu tolmu- ja libisemiskindlate turvajalatsite, kaitsekiivri või kuulmekaitsme kandmine, vastavalt elektritööriista liigile ning kasutusele, vähendab vigastuste riski.
- c) **Vältige ettekavatsematut käikuvõtmist. Veenduge, et elektritööriist on enne voolutoite ja/või aku külgeühendamist, ülesvõtmist või kandmist välja lülitatud.** Kui hoiate elektritööriista kandmisel sõrme lülitil või ühendate sisselülitatud elektritööriista vooluvarustusega, siis võib see õnnetusi põhjustada.
- d) **Eemaldage enne elektritööriista sisselülitamist seadistustööriistad ja mutrivõtmed.** Pöörleva elektritööriista sisemuses paiknev tööriist või võti võib vigastusi põhjustada.
- e) **Vältige ebaharilikku kehahoiakut. Hoolitsege stabiilse seisuasendi eest ja hoidke alati tasakaalu.** Seeläbi saate elektritööriista ootamatutes olukordades paremini kontrollida.
- f) **Kandke sobivat riietust. Ärge kandke avarat riietust ega ehteid. Hoidke juuksed ja riietus pöörlevatest detailidest eemale.** Avar riietus, ehted või pikad juuksed võidakse liikuvate detailide poolt kaasa haarata.
- g) **Kui saab monteerida tolmuimu- ja -püüdeseadiseid, siis tuleb need külge ühendada ning neid õigesti kasutada.** Tolmuimustusüsteemi kasutamine võib vähendada tolmust tingitud ohte.
- h) **Ärge uskuge pimesi ohutusse ega eirake elektritööriista ohutusreegleid ka siis, kui olete paljukordse kasutuse tõttu elektritööriistaga tuttav.** Tähelepanematu tegutsemine võib põhjustada sekundi murdosa jooksul raskeid vigastusi.

### 4. Elektritööriista kasutamine ja käsitsemine

- a) **Ärge koormake elektritööriista üle. Kasutage töötamisel antud töö jaoks ettenähtud elektritööriista.** Sobiva elektritööriistaga töötate paremini ja ohutumalt ettenähtud võimsusvahemiku piires.
- b) **Ärge kasutage elektritööriista, mille lüliti on defektne.** Elektritööriist, mida ei saa enam sisse või välja lülitada, on ohtlik ning tuleb remontida.
- c) **Tõmmake pistik pistikupesast välja ja/või eemaldage äravõetav aku enne seadme seadistamist, rakendustööriistade vahetamist või elektritööriista ärapanemist.** See ettevaatus-

meede vähendab elektritööriista ettekavatsematu käivitumise ohtu.

- d) **Ladustage mittekasutatavaid elektritööriistu lastele kättesaamatult. Ärge laske elektritööriista kasutada isikutel, kes seda ei tunne või pole käesolevaid korraldusi lugenud.** Elektritööriistad on ohtlikud, kui neid kasutavad kogematud isikud.
- e) **Hoolitsege elektritööriistade ja rakendustööriistade eest hästi. Kontrollige, kas liikuvad detailid talitlevad laitmatult ega kiilu kinni, kas esineb murdunud või kahjustatud detaile nii, et elektritööriista talitus on piiratud. Laske kahjustatud osad enne elektritööriista kasutamist remontida.** Paljude õnnetuste põhjus peitub halvasti hooldatud elektritööriistades.
- f) **Hoidke löiketööriistad teravad ja puhtad.** Hästi hoolitsetud teravate lõikeservadega löiketööriistad kiiluvad vähem kinni ja neid on lihtsam juhtida.
- g) **Kasutage elektritööriista, tarvikuid, kasutustööriistu jms vastavalt käesolevatele korraldustele. Arvestage seejuures töötingimustega ja teostatava tegevuse iseloomuga.** Elektritööriistade kasutamine muudeks kui ettenähtud rakendusteks võib põhjustada ohtlikke olukordi.
- h) **Hoidke käepidemed ja hoidepinnad kuivad, puhtad ja õli- ning määrdevabad.** Libedad käepidemed ja hoidepinnad ei võimalda elektritööriista ettenägematutes olukordades kindlalt käsitseda ning kontrollida.

### 5. Teenindus

- a) **Laske elektritööriista remontida ainult kvalifitseeritud erialapersonalil ja ainult originaalvaruosadega.** Sellega tagatakse elektritööriista ohutuse säilimine.

### Kõikide saagide ohutusjuhised

- a) **⚠ OHT: mitte asetada oma käsi saagimise alale või saeterale. Hoidke oma teist kätt mootorikorpuse lisakäepidemel.** Kui hoiate saagi kahe käega, ei ole võimalik kumbagi kätt vigastada.
- b) **Mitte asetada käsi töödeldava objekti alla. Kaitsekaas ei kaitse käsi tera eest, kui need töödeldava objekti all on.**
- c) **Reguleerige lõikesügavust vastavalt töödeldava objekti paksusele.** Töödeldava objekti alt peaks olema näha vähem kui üks terve saehammas.
- d) **Mitte kunagi ärge hoidke töödeldavat objekti, mida te saagima hakkate, oma käes ega üle oma jala. Veenduge, et töödeldav objekt on kindlalt paigal.** On väga oluline, et töödeldavat objekti hoitaks ohutult, vähendamaks teie keha ja sae kontakti sattumise, sae üle kontrolli kaotamise ning tera kinni kiilumise ohtu.

- e) Kui teete parajasti tööd, mille tegemise ajal võib tööriist sattuda kontakti varjatud elektrijuhtmete või tööriista enda kaablitega, hoidke tööriista isoleeritud käepidemetest. Vooluallikas, milles on vool sees, võib elektrifitseerida tööriista metallosad ning see võib omakorda viia elektrišokini.
- f) Pika löike tegemisel kasutage alati kiilu või sirget serva. See muudab löike täpsemaks ja vähendab saetera kiilumise võimalust.
- g) Kasutage alati õige suurusega saeterasid ja veenduge, et neil on õige kinnituspuur (st tähekujuline või ümar). Saeterad, mis ei ühildu saega hästi, ei tööta korralikult või toovad kaasa juhitavuse kaotamise.
- h) Mitte kunagi ärge kasutage vigastada saanud või valesid saetera seibe ega kruvisid. Sae seibid ja kruvid on valmistatud spetsiaalselt teie sae jaoks, et teie saag optimaalselt ja ohutult töötaks.
- i) Kandke sobivat isiklikku kaitsevarustust: kuulmekaitset, kaitseprille, tolmu tekitavatel töodel tolumumaski ja tööriista vahetamisel kaitsekinnaid.

#### Kõigi saagide lisaohutusjuhised

Tagasilöövide põhjused ja nende vältimine:

- Tagasilöök on kinnijäämisest, kinnikiilumisest või valesti reguleeritud saeterast tingitud ootamatu reaktsioon, mis viib sae kontrollimatu tõusmise ja töödeldavast objektist välja liikumiseni töö tegija suunas.
  - Kui saetera jääb kinni või kiilub kinni saeservas, mis tema järel sulgub, on see blokeeritud ja mootori juht lükkab selle tagasi töö tegija suunas.
  - Kui saetera keerdub sae soones või on valesti asetatud, jäävad saetera tagumise poole hambad töödeldava objekti pinda kinni. Seejärel liigub saag sae soonest välja ning hüppab töö tegija suunas.
  - Tagasilöök on sae vale või ebakorrekse kasutamise tagajärg. Seda on võimalik allpool kirjeldatud sobivate ettevaatusabinõude järgimisel vältida.
- a) Hoidke saagi kahe käega ja asetage oma käevarrad sellisesse asendisse, mis võimaldaks sael absorbeerida igast tagasilöögist tuleva energia.. Olge alati saetera külje poolel ja vältige oma keha sattumist saeteraga ühele jonele. Ringsaag võib hüppata tagasilöögi ajal taha poole, kuid kui olete piisavalt ettevaatlik, suudate tagasilöögi jõule vastu seista.
  - b) Kui saetera kiilub kinni või kui te soovite tööd katkestada, lülitage saag välja ja hoidke töödeldavat objekti paigal, kuni saetera täiesti seisma jääb. Mitte kunagi ärge püüdke saagi töödeldavast objektist eemaldada ega välja tõmmata ajal, mil saetera liigub – tagasilöögi oht. Uurige välja, mis oli kinni kiilumise põhjuseks ja parandage viga.

- c) Kui soovite käivitada töödeldava objekti sees olevat saagi, asetage saetera saetud soonde ja kontrollige, et saetera hambad töödeldavasse objekti kinni ei oleks jäänud. Kui saetera on kinni kiilunud, võib see töödeldavast objektist välja hüppata või põhjustada käivitamisel tagasilöögi.
- d) Toetage suuremaid töödeldavaid objekte, et vähendada saetera kinnikiilumisest tingitud tagasilöögi riski. Suuremate töödeldavate objektide raskus võib nad painduvateks muuta. Suuremaid töödeldavaid objekte peab toetama mõlemalt poolt, nii saepilu kui servade lähedalt.
- e) Mitte kasutada nürisid ega vigastatud saeterasid. Nüride või vigaselt kohale asetatud hammastega saeterad tingivad saepilus hõõrdumist, kinnikiilumist ja tagasilööke.
- f) Enne saagima asumist reguleerige löikesügavust ja nurkasid. Kui te teete seadistamist saagimise ajal, võib saetera kinni kiiluda ja selle tagajärjeks võib olla tagasilöök.
- g) Olge eriti ettevaatlik juba „sisse tehtavate löi- gete“ tegemisel olemasolevatesse seintesse või kohtadesse, mille pinna alla te ei näe. Kui saetera lükatakse seina, võib see nähtamatute objektide taha takerduda ning see võib põhjustada tagasilööki.

#### Sisse lükatud ringsae kasutamise ohutusjuhised

- a) Veenduge alati sae kasutamisel, et kaitsekate sulgub. Mitte kasutada saagi, mille kaitsekate ei liigu vabalt ega sulgu otsekohe. Mitte kunagi ärge kinnitage ega siduge avatud asendis olevat kaitsekate. Kui saag peaks kogemata maha kukkuma, võib kaitsekate väänatud asendisse sattuda. Veenduge, et kaitsekate saab vabalt liikuda ja ei puutu üheski löikeasendis kokku saetera ega muude osadega.
- b) Kontrollige vedru seisukorda ja funktsioneerimist kaitsekate suhtes. Kui kaitsekate ja vedru ei tööta korralikult, laske need enne tööriista kasutamist parandada. Vigastada saanud osad, kleepuvad jäägid ja saetolmu kuhjad võivad madalama kaitsekatega töötamisel segavaks muutuda.
- c) Kui te teete „sisse tehtavat löiget“, mis ei ole õige nurga all, veenduge, et saag küljele ei libise. Libisemine võib põhjustada saetera kinni kiilumist ja tagasilööki.
- d) Mitte asetada saagi tööpingile ega põrandale, ilma et oleksite eelnevalt veendunud, et saetera on kaitsekate all. Kaitsmata, töötav saetera võib lükata saagi löikamise suunas ning see löikab kõike, mis teele ette jääb. Kontrollige, kui pikalt saag edasi töötab.

### Lisaohutusjuhised saagimisel kiiluga

- a) **Kasutage sae jaoks õiget kiilu.** Kiil peab teras-terast paksem, kuid hammaste laiusel õhem olema.
- b) **Reguleerige kiilu vastavalt kasutusjuhises toodud kirjeldusele.** Ebaõige paksus, asend või suund võivad olla põhjusteks, miks kiil tagasilööki vajalikul määral ära ei hoia.
- c) **Kasutage kiilu alati, välja arvatud sisse tehtava löike tegemisel. Pärast sisse tehtava löike tegemist asetage kiil taas oma kohale.** Sisse tehtava löike tegemisel jääb kiil teele ette ning võib põhjustada tagasilööki.
- d) **Selleks, et kiilu kasutamisest abi oleks, peab see saagimise pilus asetsema.** Lühikeste löigete tegemisel kiil tagasilööke ära ei hoia.
- e) **Mitte kunagi ärge tehke tööd saega, mille kiil on paindunud.** Ka väikseim defekt võib kaitsekatte sulgumist aeglustada.

### Täiendavad ohutusjuhised

- Mitte kasutada lihvimisriba.
- Veenduge, et kiil on reguleeritud selliselt, et see ei asetseks saetera ketirattast kaugemal kui 5 mm ja ketiratas ei ulatuks kiilu alumisest serva kohalt välja enam kui 3 mm.
- Veenduge, et tolmuoguja on õigesti, vastavalt käesolevas juhendis kirjeldatule, paigaldatud.
- Kandke hingamiskaitsevahendit. Kandke alati kõrvakaitsmeid.
- Kasutada tuleks üksnes käesolevas juhendis soovitatud saeterasid.
- Asendage saeterad vastavalt käesolevas juhendis toodud kirjeldusele.
- Kui käesoleva tööriista elektriqaabel on vigastada saanud, peab selle asendama tootja või klienditeeninduse osakond või sarnast kvalifikatsiooni omav spetsialist, vältimaks ohtlikke olukordi.
- Kasutage üksnes soovitatud saeterasid, mis on kooskõlas EN 847-1-ga.
- Kasutage üksnes tootja originaal saeterasid suurusega Ø 160 mm, 160 x 20 x 2.4.
- Mitte kasutada saeterasid, mis ei vasta käesolevas juhendis kirjeldatud omadustele. Saeterasid ei tohi peatada, surudes masinat külje poolt.
- Veenduge, et saetera on tugevalt kinnitatud ja liigub õigesti suunda.
- Kui teete parajasti tööd, mille tegemise ajal võib tööriist sattuda kontakti varjatud elektrijuhtmete või tööriista enda kaablitega, hoidke tööriista isoleeritud käepidemetest. Vooluallikas, milles on vool sees, võib elektrifitseerida tööriista metallosad ning see võib omakorda viia elektrišokini.

**⚠ HOIATUS!** Antud elektritööriist tekitab käitamise ajal elektromagnetilise välja. Kõnealune väli võib teatud tingimustel aktiivsete või passiivsete meditsiiniliste implantaatide talitlust halvendada. Vähendamaks tõsiste või surmavate vigastuste ohtu, soovime me meditsiiniliste implantaatidega isikutel arsti ja meditsiinilise implantaadi tootjaga konsulteerida enne, kui elektritööriista käsitletakse.

### Jääkriskid

**Elektritööriist on valmistatud tehnika kaasaegset arengutaset ja kehtivaid ohutustehnilisi reegleid järgides. Siiski võib töötamisel üksikuid jääkriske esineda.**

- Tervise ohtu seadmine elektrivoolu tõttu nõuetele mittevastavate elektrihüvitusjuhtmete kasutamisel.
- Peale selle võivad kõigist tarvitusele võetud abinõudest hoolimata valitseda mitte silmnähtavad jääkriskid.
- Jääkriske on võimalik minimeerida, kui järgitakse ptk „Ohutusjuhised“ ja „Sihtotstarbekohane kasutamine“ ning käsitsemiskorraldust tervikuna.
- Ärge koormake asjatult masinat: liiga tugev surve kahjustab saagimisel kiiresti saeketast. See võib põhjustada töötlemisel masina võimsuse alanemist ja löiketäpsuse vähenemist.
- Palun kasutage plastmaterjali löikamisel alati klambreid: detailid, mida saagida soovitakse, tuleb alati klambrite vahele fikseerida.
- Vältige masina juhuslikku käimapanemist: pistiku pistikupessa sisestamisel ei tohi käitusklahvi vajutada.
- Kasutage tööriistu, mida käesolevas käsiraamatus soovitatatakse. Nii saavutate, et Teie järkamissaag talitleb optimaalse võimsusega.
- Hoidke oma käed tööpiirkonnast eemal, kui masin on töös.
- Enne kui seadistus- või hooldustöid ette võtate, laske startklahv lahti ja tõmmake võrgupistik välja

## 6. Tehnilised andmed

Nimipinge (V/Hz)	230 - 240~ 50
Sisendvõimsus (W)	1200
Kaitseklass	II
Tühikäigupöörded $n_o$ (min <sup>-1</sup> )	5500
Saeketta mõõtmed (mm)	∅ 160 x ∅ 20 x 2.4
Hammaste arv	24 (eelmonteeritud)
Lõhestuskiilu paksus (mm)	2
Lõikesügavus 90° (mm)	55
Lõikesügavus. 45° (mm)	45
Kalle	sujuv 0 - 45°
Imuühendus (mm)	∅ (seest) 35 / ∅ (väljast) 38
Kaal (paigaldisteta) (kg)	4,9
Mõõdud P x L x K (mm)	340 x 260 x 235

Tootja jätab endale õiguse viia sisse tehnilisi muudatusi.

### Müra-/vibratsiooniinfo

#### ⚠ HOIATUS!

Ilma kuulmekaitsme või kaitseriietuseta töötamine võib põhjustada tervisekahjustusi.

- Kandke töötamisel kuulmekaitset ja küllaldast kaitseriietust.

Mõõdetud vastavalt EN 62841-2-5 ja EN 62841-1. Müra võib ületada töökohal 85 dB(A); sel juhul on kasutaja jaoks nõutavad kaitsemeetmed (kandke sobivat kuulmekaitset).

Helijõu tase $L_{WA}$	106,6 dB(A)
Helirõhu tase $L_{pA}$	95,0 dB(A)
Määramatus $K_{wa/pA}$	3 dB(A)

Ülal nimetatud väärtused on müraemissiooni väärtused ega pea seetõttu kujutama endast samaaegselt kindlaid töökohapõhiseid väärtusi. Emissiooni- ja immisioonitasemete vahel valitsevast suhtest ei saa usaldusväärselt järeldada, kas täiendavad ettevaatusmeetmed on vajalikud või mitte.

Tegurid, mis võivad mõjutada vastaval töökohal valitsevat immisioonitaset, sisaldavad tööruumi ja ümburse spetsifikatsiooni, mõjude kestust, teisi müraallikaid vms.

Võtke usaldusväärsete töökohapõhiste väärtuste korral arvesse ka võimalikke kõrvalekaldeid siseriiklikes regulatsioonides. Kuid ülal nimetatud informatsioon võimaldab kasutajal paremini ohte ja riske hinnata.

Võnkeemissiooni väärtus  $a_h$  (kolme suuna vektorsumma) ja määramatus K määratud vastavalt EN 62841-2-5 ning EN 62841-1:

### Võnkeemissiooni väärtus (3-teljeline)

Tüüpiliselt kaalutud vibratsioon  $a_n = 5.72 \text{ m/s}^2$   
Määramatus K = 1.5  $\text{m/s}^2$

## 7. Enne käikuvõtmist

- Avage pakend ja võtke seade ettevaatlikult välja.
- Eemaldage pakendusmaterjal ja pakendus- ning transpordikindlustused (kui olemas).
- Kontrollige üle, kas tarnekomplekt on terviklik.
- Kontrollige seadet ja tarvikudetaile transpordikahjustuste suhtes.
- Säilitage pakendit võimaluse korral kuni garantiiaja möödumiseni alal.

#### ⚠ TÄHELEPANU

**Seade ja pakendusmaterjalid pole laste mänguasjad! Lapsed ei tohi plastkottide, kilede ja väike detailidega mängida! Valitseb allaneelamis- ja lämbumisoht!**

- Saeketas peab saama vabalt liikuda.
- Pöörake juba töödeldud puudu puhul tähelepanu võõrkehadele nagu nt naelad või kruvid.
- Veenduge enne sisse-/väljalüliti vajutamist, kas saeketas on õigesti monteeritud ja liikuvad osad liiguvad kergelt.
- Veenduge enne masina külgeühendamist, et tüübisildil esitatud andmed ühilduvad elektrivõrgu andmetega.
- Ühendage masin ainult nõuetekohaselt installeeritud kaitsekontakt-pistikupessa, mis on kaitstud vähemalt 16A-ga.

#### Elektriühendused

Kontrollige, et elektrisüsteem, millega masin on ühendatud, oleks maandatud vastavalt vooluvõrgu ohutus- alastele eeskirjadele ja et vooluvõrgu pistikupesa on täiuslikus seisukorras.

Elektrisüsteem peab olema varustatud magneetotermilise kaitseadeldisega selleks, et kaitsta kõiki voolujuhte lühiste ja ülekoormuste eest.

Antud seadeldise valimine peab olema vastavuses mootoril tähistatud masina elektriliste spetsifikatsioonidega.

**JUHIS:** Sisselõikesae elektrisüsteem on varustatud alapingereleega, mis avab automaatselt lülitisahela, kui pinget langeb alla eelseadistatud miinimumpiiri, ja väldib masinafunktsioonide iseseisvat lähtestumist, kui pinget taastub normaaltasemele.

Kui masin peatub ootamatult, siis säilitage rahu. Tehke kindlaks, kas elektrisüsteemis on tekkinud pingekatkestus.



## 8. Seaded

### ⚠ HOIATUS! Elektrilöök

Tõmmake enne kõiki töid masina kallal alati võrgupistik pistikupesast välja!

### Lõikesügavuse seadistamine (Joon. F)

Lõikesügavust on võimalik seadistada 0 kuni 55 mm. Keerake lahti lõikesügavuse reguleerimiskruvi (7) ja seadistage soovitud sügavus kasutades skaalat (2) ning keerake kruvi uuesti kinni.

Saeagregaati saab nüüd kuni seadistatud lõikesügavuseni alla vajutada.

Skaalal asuvad andmed näitavad lõikesügavust rööpata.

### Lõikenurga seadistamine 0° kuni 45° vahemikus: (Joon. G)

Kaldnurka on võimalik seadistada 0° ja 45° vahel. Keerake kalde reguleerimiskruvi (14) lahti mõlemal küljel.

Keerake saag soovitud lõikenurgale (eerunginurga skaala (6)).

Pingutage eerungi seadepoldid (14) mõlemal küljel kinni.

**Juhis:** Mõlemad asendid (0° ja 45°) on seadistatud tehases ja klienditeenindus saab neid üle häälestada.

### Saeketta vahetamine (Joon. A-D, H + I)

#### ⚠ ETTEVAATUST! Kuum ja terav tööriist

Ärge kasutage nürisid ja defektseid rakendustööriistu! Kandke kaitsekindaid..

#### ⚠ HOIATUS! Elektrilöök

Tõmmake enne kõiki töid masina kallal alati võrgupistik pistikupesast välja!

1. Vajutage lükandpäästikut (3), asetage saeketas saekettavahetuse asendisse (lõikesügavuse reguleerimise kruvi peab olema seadistatud 25mm peale) ning pange kuuskantvõti saeketta lukustuskrugi (19) sisse.
2. Vajutage võlli lukku (18) ka keerake saeketast (15), kuni see asetub oma kohale.
3. Hoidke lukustusvõlli (18) all ning avage ketta lukustuskrugi (19) keerates vastupäeva, hoides kettast samal ajal kettavahetuse asendis.
4. Eemaldage välis-äärrik (20) ja saeketas (15)

#### ⚠ ETTEVAATUST!

Kandke kaitsekindaid.

5. Asetage peale uus saeketas ja äärrik (20).
6. Keerake saeketta lukustuskrugi (19) kinni, surudes samal ajal võlli lukku.
7. Asetage ketassaag selle esialgsesse asendisse (0°).

### Lõhestuskiilu kohandamine (16) (Joon. A + K)

Kohandage saeketta ja lõhestuskiilu vaheline vahe-maa peale saeketta vahetust või juhul, kui see on vajalik.

Asetage saag samasse asendisse, millises see oli saeketta vahetamise ajal.

Keerake kuuskantvõtme abil lahti reguleerimiskruvi (17) ja seadke lõhestuskiil 2-3 mm saekettast kõrgemale ning keerake kruvi kindlalt kinni.

### Imuseadise külgeühendamine

Majapidamistolmuimeja **ei sobi** imuseadiseks.

38 mm läbimõõduga imemisvoolikuga imuseadise (38 mm soovitatakse väiksema ummistumisoht tõttu) saab imuühenduse (1) külge ühendada.

#### ⚠ HOIATUS! Oht tervisele tolmu tõttu

Tolm võib olla tervistkahjustav. Ärge töötage kunagi ilma imusüsteemita.

Järgige siseriiklikke nõudeid.

## 9. Kasutuselevõtt

#### ⚠ HOIATUS!

Kui sisselõikesaag monteeriti asjatundmatult, siis võib see põhjustada raskeid vigastusi.

- Veenduge enne sisselõikesae sisselülitamist, et saeketas on õigesti monteeritud ja liikuvad osad liiguvad kergelt.

Pärast sae sisselülitamist peate enne lõike läbiviimist ootama, kuni saeketas (15) on saavutanud maksimaalsed pöörded.

#### Sisselõikesae sisse- ja väljalülitamine

- Kasutage sisse/välja lüliti (8) üles-alla nihutatava kettaga saepingi käivitamiseks. Mootor käivitub.
- Välja lülitamiseks vabastage sees/väljas lüliti (8).

Pärast seda, kui olete kõik siinkohal kirjutatu teostanud, saate töötlemisega alustada.

#### ⚠ ETTEVAATUST!

Hoidke oma käed alati lõiketsoonidest eemal ja ärge üritage lõikamisel mitte mingil juhul neisse ulatuda.

#### Masinaga töötamine

⚠ **TÄHELEPANU!** Järgige töötamisel kõiki algselt esitatud ohutusjuhiseid ja järgimisi reegleid:

- Juhtige elektritööriista vastu töödetalli ainult sisselülitatud seisundis.



- Kinnitage töödetaali alati nii, et see ei saa töötlemisel liikuda.
- Lükake saagi alati ettepoole, ärge tõmmake mitte mingil tagurpidi enda poole.
- Vältige sobitatud ettenihkekiirusega löiketerade ülekuumenemist.
- Kasutage tolmu tekitavatel töödel respiraatorit.
- Haarake saest mõlema käega kinni, seejuures asub üks käsi peakäepidemel ja teine käsi esikäepidemel.
- Juhtsiini kasutamisel tuleb see pitskruvidega kinnitada.
- Pöörake tähelepanu sellele, et elektrikaabel ei asu saagimise suunas.

### Saagimine märkekriipsu järgi

Löikenäidik (joon. G pos G1) näitab 0° ja 45° löigete puhul (ilma juhtsiinita) löike kulgu.

### Löikude saagimine

1. Asetage masin saelaua eesmise osaga töödetaalile.
2. Lülitage masin sisse kasutades lüliti sisse/välja (8)
3. Vajutage languse vabastust (3).
4. Suruge saagi allapoole, et jõuda löikesügavuseni
5. Liigutage saagi ühtlaselt edasi
6. Peale löike lõpetamist lülitage masin välja ning tõstke saeketas üles.

### Väljalöigete saagimine (sisenemislöiked)

(joon. L - O)

**⚠ TÄHELEPANU!** Tagasilöökide vältimiseks tuleb järgida sisnemislöigete puhul tingimata järgmisi juhiseid:

- Pange masin alati saelaua tagumise servaga vastu püsivat piirajat.
- Pange juhtsiiniga töötamisel masin vastu tagasilöögistoppi (M2 / ei sisaldu tarnekomplektis), mis kiilutakse juhtsiinil kinni.

### Menetlus

1. Asetage saag töödetaali kohale
2. Asetage servanäidik musta noolega (L1) märgitud punkti.  
**Juhis:** Märgistus (L1/L2/L3) näitab maksimaalse löikesügavuse korral ja juhtsiini kasutamisel saeketta (Ø 160 mm) eesmist ning tagumist löikepunkti.
3. Lülitage masin sisse ja suruge saagi alla kuni seadistatud löikesügavuseni
4. Libistage saagi edasi, kuni servanäidik (L3) jõuab märgitud punktini.
5. Peale kaldlöike lõpetamist tõstke saeketas üles ja lülitage masin välja.

### Juhtseade (joon. E + M)

Juhrööpad (21) võimaldavad teha puhtaid ja täpseid löikeid ja kaitsta pindu kahjustuste eest.

**Juhis:** Kui kasutate saagimisel juhrööbast, on löike sügavus 4,5 mm väiksem, kui masinal olev skaalanäit.

Ohutuse saavutamiseks võib juhrööpa kinnitada pitskruvide abil (M1).

Kallutuskaits (10) hoiab ära üles-alla nihutatava sae kaldumist kaldlöigete tegemise ja seadistustöö ajal. Pörkekaitse (M2) kindlustab ohutu juhtimise sae liikumisel töödetaali sisse.

Rööpaühenduse (22) abil saab ühendada kaks rööbast, see võimaldab teha pikki ja täpseid löikeid.

Juhrööpal asuva bloki juhtimisvahemaad saab reguleerida kahe reguleerimiskruvi (9) abil.

Pakutud lisavarustusega on võimalik teostada kaldlöikeid, nurklöikeid ning teisi sobivaid töid.

Selle sae esmakordsel kasutamisel valikulisel juhrööpal tuleb seda seadistada nii, et liikumine küljele oleks juhrööpal libisemisel minimaalne, selleks otsustarabeks on ettenähtud kohandatavad ekstsentrivid (9).

1. Asetage saag juhrööpale.
2. Keerake ekstsentrivid (9) vastupäeva kuni löpliku kinnitumiseni.
3. Seejärel kergelt päripäeva, et anda vahemaad.
4. Skaalat paigal hoides kinnitage kohale, kruvides iga ekstsentriku keskel asuvad pesapeakruvid alla (5mm kuuskantvõti on masinaga komplektis)
5. Vedage saagi mööda rööbast edasi-tagasi veendumaks selle sujuvas liikumises. Reguleerige vajadusel uuesti.
6. Edaspidine seadistamine on vajalik sõltuvalt sae kasutamisest

### Pinnukaits

Juhrööpaga on kaasas pinnukaits, mis tuleb paigaldada enne esimest kasutust.

1. Kinnitage rööbas pitskruvidega tüki puidujäägi külge.
2. Seadistage juhtimisvahemaa kahe reguleerimiskruvi (9) abil rööpa peal.
3. Seadke üles-alla nihutatav saag umbes 6mm löikesügavuse peale
4. Seadke saag rööpa tagumisele otsale.
5. Lülitage masin sisse, suruge alla seadistatud sügavuseni ning kinnitage pinnukaits kogu pikkuses ühe liigutusega ilma peatuseta.
6. Nüüd vastab pinnukaits serv täpselt saeketta löikeservale

### Saagimine juhrööpaga (joon. A, B, E, M)

1. Asetage masin juhrööpassse.
2. Lülitage masin sisse sisse/välja lüliti (8) abil.
3. Vajutage languse vabastust (3).

- Suruge saagi lõikesügavuse saavutamiseks alla-poolle.

**Juhis:** Esmakordsel kasutamisel saetakse läbi kummiriba võimaldades seega saekettale pinnukaitset.

- Liigutage saagi ühtlaselt edasi.
- Peale saagimislõike lõpetamist lülitage masin välja ja tõstke sae ketas üles.

#### Sisenemislõiked juhikuga

- Seadke saag juhtrööpale märgitud lõikepunkti kohale
- Kinnitage pörkekaitse või piire (tarvik ei ole komplektis) tagumise ja eesmise lõikepunktide kohale juhtrööpal.
- Lülitage masin sisse.
- Vajutage saag aeglaselt seatud lõikesügavuseni alla ja liigutage seda rööpal ühtlaselt edasi kuni eesmise lõikepunktini.

#### Kallutuskaitse:

Kaldlõigete tegemiseks on soovituslik paigaldada kallutuskaitse (tarvik ei ole komplektis). See hoiab ära kaldasendis oleva masina kaldumise ühele küljele. Sellega saab ära hoida kehalisi vigastusi või kahjustusi masinale.

#### Pärast saagimist

- Lülitage esmalt sisselõikesaag ja siis imusüsteem välja. Saeketas talitleb veel pikemat aega järele.
- Eemaldage lõikejätmed saekettalt alles siis, kui saeketas paikneb jälle puhkeasendis.
- Lahutage sisselõikesaag vooluvõrgust, tõmmates selleks võrgupistikust pistikupesast välja.
- Laske sisselõikesael täielikult maha jahtuda.

#### Eemaldage kinniilunud materjal.

#### ⚠ HOIATUS!

Sisselõikesaaga asjatundmatu ümberkäimise korral valitseb raskete vigastuste oht.

- Lülitage sisselõikesaag kohe välja ja tõmmake võrgupistik pistikupesast välja, kui saeketas on töödetailis kinni kiilunud või tekivad muud blokaadid.
- Kasutage kaitsekindaid, ärge haarake saekettast paljaste kätega kinni.

## 10. Transportimine

Lülitage elektritööriist enne igasugust transportimist välja ja lahutage voolutoitest.

Tõstke transportimiseks elektritööriist keskvarbadest üles.

Kaitske elektritööriista löökide, tõugete ja tugeva vibratsiooni eest, nt sõidukites transportimisel.

Kindlustage elektritööriist ümberkukkumise ja äralibsemise vastu.

## 11. Hooldus ja puhastamine

#### ⚠ HOIATUS!

Tõmmake enne igasuguseid seadistamisi, korras-hoiutoid ja parandamisi võrgupistik välja!

#### Üldised hooldusmeetmed

- Hoidke õhutsirkulatsiooni tagamiseks jahutusõhuvad korpuses alati vabad ja puhtad.
- Imege elektritööriistast puidukildude ja -laastude eemaldamiseks kõik avad puhtaks.
- Hõõruge seade puhta lapiga üle või puhuge madalalt rõhuga suruõhuga puhtaks.
- Me soovitame seadet vahetult pärast igakordset kasutamist puhastada.
- Puhastage seadet regulaarselt niiske lapi ja vähe-se määrdeseebiga. Ärge kasutage puhastusvahendeid või lahusteid; need võivad seadme plastosi rikkuda. Pidage silmas, et seadme sisemusse ei saaks vett sattuda.
- Õlitage tööriista eluea pikendamiseks kord kuus pöörlevaid detaile. Ärge õlitage mootorit.

#### Süsiharjad

- Laske sädemete ülemäärase tekke korral süsiharjad elektrispetsialistil üle kontrollida.

⚠ **TÄHELEPANU!** Süsiharju tohib vahetada üksnes elektrispetsialist.

#### ⚠ HOIATUS!

Sisselõikesaaga asjatundmatu ümberkäimise korral valitseb raskete vigastuste oht.

- Lülitage sisselõikesaag enne igasuguseid puhastus- ja hooldustöid välja ning tõmmake võrgupistik pistikupesast välja.
- Kandke sisselõikesae kallal töötamisel sobivaid kaitsekindaid.
- Sisselõikesae sisemuses ei leidu osi, mida kasutaja saaks remontida. Ärge üritage ise sisselõikesaagi remontida. Pöörduge alati kvalifitseeritud spetsialisti poole.

#### ⚠ HOIATUS!

Saeketas võivad käitamisel kuumaks minna ja Te võite ennast selle vastas põletada.

Laske saekettal enne puhastamist täielikult maha jahtuda.

#### Juhis!

Korpuse tunginud vesi võib lühist põhjustada, asjatundmatu puhastamine võib sisselõikesaagi kahjustada.

- Ärge peske sisselõikesaagi või pritsige seda veega üle.
- Ärge kastke sisselõikesaagi kunagi vette.
- Pöörake tähelepanu sellele, et korpuse ei satu vett.

- Ärge kasutage agressiivseid puhastusvahendeid, teravaid või metallist puhastusesemeid nagu nuge, kõvu spaatleid jm sarnast. Need võivad pealispindu kahjustada.

1. Puhastage sisselõikesaag vahetult pärast igakordset kasutamist.
2. Hoidke kaitseseadised võimalikult tolmu- ja mustusevabad.
3. Hõõruge sisselõikesaag puhta lapiga üle või puhuge madala rõhuga suruõhuga puhtaks. Kandke suruõhu kasutamisel kaitseprille.
4. Kasutage tugeva mustuse korral niisket lappi ja veidi määrdeseepi.

**Juhis:** Õige ja regulaarselt hoolitsus pole tähtis ainult turvaliseks kasutamiseks, vaid annab oma panuse ka sisselõikesae eluea pikendamisse.

### Ühenduskaabli vahetamine

Kui sisselõikesae võrguühendusjuhe saab kahjustada, siis tuleb see lasta ohtude vältimiseks tootjal, klienditeenindusel või sarnase kvalifikatsiooniga isikul asendada.

### Sisselõikesae kontrollimine

Kontrollige regulaarselt sisselõikesae seisundit. Kontrollige mh, kas:

- lülitid on kahjustamata,
- tarvik on laitmatu seisundis,
- võrguühendusjuhe ja võrgupistik on kahjustamata,
- ventilatsioonipilud on vabad ja puhtad. Kasutage puhastamiseks vaj. korral pehmet harja või pintslit.

**Kui tuvastate kahjustuse, siis peate laskma selle ohtude vältimiseks erialatöökohas kõrvaldada.**

### Hooldusteave

Tuleb tähele panna, et selle toote korral esineb kasutamises tulenevaid või loomulikke kulumisilminguid järgmistel detailidel ning neid detaile käsitletakse kulumaterjalina.

Kuluosad\*: Süsiharjade, saeleht

\* ei pruugi tingimata tarnekomplektiga kaasas olla!

## 12. Ladustamine

Ladustage seadet ja tarvikuid pimedas, kuivas, külmumiskindlas ning lastele kättesaamatus kohas. Optimaalne ladustamistemperatuur on 5 ja 30°C vahel. Säilitage elektritööriista originaalpakendis. Katke elektritööriist kinni, et seda tolmu või niiskuse eest kaitsta.

**Säilitage käsitsemiskorraldust tööriista juures.**

## 13. Elektriühendus

**Installeeritud elektrimootor on käitusvalmis kujul külge ühendatud. Ühendus vastab asjaomastele VDE ja DIN nõuetele. Kliendipoolne võrguühendus ja kasutatav pikendusjuhe peavad nendele eeskirjadele vastama.**

### Tähtsad juhised

Mootor lülitub selle ülekoormamisel iseseisvalt välja. Pärast mahajahtumisaega (ajaliselt erinev) saab mootori jälle sisse lülitada.

### Kahjustatud elektriühendusjuhe

Elektriühendusjuhtmetel tekivad sageli isolatsioonikahjustused.

Nende põhjusteks võivad olla:

- Survekohad, kui ühendusjuhtmed veetakse läbi akende või uksevahede.
- Murdekohad ühendusjuhtme asjatundmatu kinnitamise või vedamise tõttu.
- Sisselõikekohad ühendusjuhtmest ülesõitmise tõttu.
- Isolatsioonikahjustused seinapistikupesast väljarebimise tõttu.
- Praod isolatsiooni vananemise tõttu.

Selliselt kahjustatud elektriühendusjuhtmeid ei tohi kasutada ja on isolatsioonikahjustuste tõttu eluohtlikud.

Kontrollige elektriühendusjuhtmed regulaarset kahjustuste suhtes üle. Pidage silmas, et ülekontrollimisel pole ühendusjuhe võrku ühendatud.

Elektriühendusjuhtmed vastavad asjaomastele VDE ja DIN nõuetele. Kasutage ainult tähisega H05VV-F ühendusjuhtmeid.

Ühenduskaablile trükitud tüübitähis on eeskirjaga kohustuslik.

### Vahelduvvoolumootor

- Võrgupinge peab olema 230 V~.
- Kuni 25 m pikkused pikendusjuhtmed peavad olema ristlõikega 1,5 ruutmillimeetrit.

Elektrialase varustuse ühendamist ja remonti tohib teostada ainult elektrispetsialist.

Küsimuste korra esitage palun järgmised andmed:

- mootori voluliik
- masina tüübisildi andmed

## 14. Utiliseerimine ja taaskäitlus

Seade paikneb pakendis, et transpordikahjustusi vältida.

Pakend on toorainest ja seega taaskasutatav või saab selle tooraineringlusse tagasi suunata.

Seade ja selle tarvikud koosnevad erinevatest materjalidest nagu nt metallist ning plastmassidest.

Suunake defektsed koostedetailid erijäätmete utiliseerimisse.

Küsige erialakauplusest või vallavalitsusest järele!

### Vanad seadmed ei kuulu olmeprügisse!



Sümbol viitab sellele, et antud toodet ei tohi kasutatud elektri- ja elektroonikaseadmete direktiivi (2012/19/EL) ning siseriiklike seaduste kohaselt utiliseerida koos olmeprügiga. Kõnealune toode tuleb selleks ettenähtud kogumispunktis ära anda.





See võib toimuda nt tagastamisega sarnase toote ostmisel või kasutatud elektri- ja elektroonikaseadmeid taaskäitlevas pädevas kogumispunktis äraandmisega. Asjatundmatu ümberkäimine kasutatud seadmetega võib potentsiaalselt ohtlike ainete tõttu, nagu need sageli kasutatud elektri- ja elektroonikaseadmetes sisalduvad, keskkonnale ning inimeste tervisele negatiivset mõju avaldada. Lisaks annate toote asjakohase utiliseerimisega oma panuse loodusressursside efektiivsesse kasutusse. Kasutatud seadmete kogumispunktide kohta saate informatsiooni kohalikust linnavalitsusest, avalik-õiguslikest utiliseerimisasutustest, kasutatud elektri- ja elektroonikaseadmetega utiliseerimisega tegelevatest asutustest või oma prügiveoettevõttest.

## 15. Rikete kõrvaldamine

Rike	Võimalik põhjus	Kõrvaldamine
Mootor ei talitle	Mootor, kaabel või pistik defektne, kaitsmed läbi põlenud	Laske masin spetsialistil üle kontrollida. Ärge remontige mootorit kunagi ise. Oht! Kontrollige kaitsmeid, vaj. vahetage välja.
Mootor käivitub aeglaselt ega saavuta töökiirust.	Pinge liiga madal, mähised kahjustatud, kondensaator läbi põlenud	Laske elektrivarustusettevõttel pinget kontrollida. Laske spetsialistil mootorit kontrollida. Laske kondensaator spetsialistil välja vahetada.
Mootor teeb liiga palju müra	Mähised kahjustatud, mootor defektne	Laske spetsialistil mootorit kontrollida.
Mootor ei saavuta täit võimsust.	Võrguseadme vooluahelad üle koormatud (lambid, teised mootorid jms)	Ärge kasutage samas vooluahelas teisi seadmeid või mootoreid.
Mootor kuumeneb kergesti üle.	Mootori ülekoormamine, mootori ebapiisav jahutus	Vältige löikamisel mootori ülekuumenemist, eemaldage mootorilt tolm, et oleks tagatud mootori optimaalne jahutus.
Vähendatud lõikevõimsus saagimisel	Saeketas liiga väike (liiga sageli teritatud)	Seadistage saeagregaadi lõpp-piiraja uuesti.
Saelõige on krobeline või laineline	Saeketas nüri, hambakuju ei sobi materjali paksusele	Teritage saeketas üle või vastavalt kasutage sobivat saeketast.
Töödetail rebeneb või killuneb	Lõikesurve liiga suur või saeketas rakenduse jaoks ebasobiv	Kasutage sobivat saeketast.

## Simbolių ant įrenginio aiškinimas

Šiame žinyne naudojami simboliai turi atkreipti Jūsų dėmesį į galimą riziką. Saugos simboliai ir juos lydintys paaiškinimai turi būti tiksliai suprasti. Patys įspėjimai rizikos nepašalina ir negali pakeisti tinkamų nelaimingų atsitikimų prevencijos priemonių.

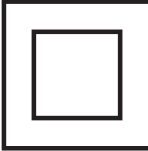
	<p>Prieš eksploatacijos pradžią perskaitykite naudojimo instrukciją ir saugos nurodymus bei jų laikykitės!</p>
	<p>Naudokite klausos apsaugą!</p>
	<p>Susidarius dulkių, naudokite kvėpavimo apsaugą!</p>
	<p>Užsidėkite apsauginius akinius!</p>
	<p>II apsaugos klasė (dvigubas ekranavimas)</p>
<p><b>⚠ DĖMESIO!</b></p>	<p>Šiose vartojimo instrukcijose mes pažymėjome tas vietas, kurios liečia jus ir jūsų naudojamą prietaisą šiuo ženklu:</p>

**Turinys:**
**Puslapis:**

1.	Ižanga.....	134
2.	Irenginio aprašymas .....	134
3.	Komplektacija .....	134
4.	Naudojimas pagal paskirtį .....	134
5.	Saugos nurodymai .....	135
6.	Techniniai duomenys.....	139
7.	Prieš pradėdant eksploatuoti.....	139
8.	Nustatymas .....	140
9.	Eksploatacijos pradžia.....	140
10.	Transportavimas.....	142
11.	Techninė priežiūra ir valymas.....	142
12.	Laikymas .....	143
13.	Elektros prijungimas.....	143
14.	Utilizavimas ir pakartotinis atgavimas .....	144
15.	Sutrikimų šalinimas .....	144



## 1. Įžanga

### Gamintojas: scheppach

Fabrikation von Holzbearbeitungsmaschinen GmbH  
Günzburger Straße 69  
D-89335 Ichenhausen

### Gerbiamas kliente,

mes linkime Jums daug džiaugsmo ir didelės sėkmės dirbant su nauju įrenginiu.

### Nurodymas

Pagal galiojantį Atsakomybės už gaminį įstatymą šio įrenginio gamintojas neatsako už žalą, kuri atsiranda šiame įrenginyje arba dėl jo:

- netinkamai naudojant,
- nesilaikant naudojimo instrukcijos,
- remontuojant tretiesiems asmenims, neįgalotiems specialistams,
- montuojant ir keičiant neoriginalias atsargines dalis,
- naudojant ne pagal paskirtį,
- sugedus elektros įrangai, nesilaikant elektrai keliamai reikalavimų ir VDE nuostatų 0100, DIN 57113 / VDE0113.

### Atkreipkite dėmesį

Prieš montuodami ir pradėdami eksploatuoti perskaitykite visą naudojimo instrukcijos tekstą.

Ši naudojimo instrukcija turi Jums palengvinti susipažinti su Jūsų elektros įrankiu ir jo naudojimo pagal paskirtį galimybėmis.

Naudojimo instrukcijoje pateikiami nurodymai, kaip su elektros įrankiu dirbti saugiai, tinkamai ir ekonomiškai bei kaip išvengti pavojų, sutaupyti remonto išlaidų, sutrumpinti elektrinio įrankio prastovos laikus bei padidinti patikimumą ir pailginti eksploataavimo trukmę.

Be šioje naudojimo instrukcijoje pateiktų saugos nuostatų, būtinai privalote laikytis elektros įrankio eksploatavimui galiojančių taisyklių.

Laikykite naudojimo instrukciją plastikiniame maišelyje, apsaugoję nuo purvo ir drėgmės prie elektros įrankio. Prieš pradėdami dirbti, visi operatoriai ją privalo perskaityti ir jos atidžiai laikytis. Prie elektros įrankio leidžiama dirbti tik asmenims, instruktuotiems, kaip jį naudoti ir informuotiems apie su tuo susijusius pavojus. Būtina laikytis reikalaujamo amžiaus cenzo.

Be šioje naudojimo instrukcijoje pateiktų saugos nurodymų ir specialių Jūsų šalies reikalavimų, būtina laikytis medžio apdirbimo mašinų eksploatavimui visuotinai pripažintų technikos taisyklių.

Mes neatsakome už nelaimingus atsitikimus arba pažeidimus, atsiradusius nesilaikant šios instrukcijos ir saugos nurodymų.

## 2. Įrenginio aprašymas (A - M pav.)

1. Išsiurbimo jungtis
2. Pjūvio gylio skalė
3. Giliojo pjovimo įjungimo mechanizmas
4. Rankena
5. Priekinė rankena
6. Skersinio pjaustymo kampo skalė
7. Pjūvio gylio reguliavimo varžtas
8. Įjungimo / išjungimo mygtukas
9. Kreipiamojo bėgio reguliavimo varžtas
10. Apvirtimo saugiklis
11. Variklis
12. Kreipimo plokštė
13. 90° kampo reguliavimo varžtas
14. Įstrižojo pjovimo reguliavimo varžtas
15. Pjūklo ašmenys
16. Platinamasis prapjovos pleištas
17. Platinamasis prapjovos pleištas reguliavimo varžtas
18. Veleno užraktas
19. Pjūklo geležtę laikantis varžtas
20. Išorinė jungė
21. Kreipiamieji bėgeliai po 700 mm (2 vnt.)
22. Bėgelių jungtuvas

## 3. Komplektacija

- 1 vnt. Diskinis pjūklas
- 2 vnt. Kreipiamieji bėgeliai po 700 mm
- 1 vnt. Bėgelių jungtuvas
- 1 vnt. Apvirtimo saugiklis
- 1 vnt. raktas su vidiniu šešiabriauniu, 5 mm
- Naudojimo instrukcija

## 4. Naudojimas pagal paskirtį

Panardinamieji pjūklai skirti medienai, į medieną panašioms medžiagoms ir plastikams pjauti.

Šį elektrinį įrankį galima naudoti tik instruktuotiems asmenims arba specialistams.

Leidžiama naudoti tik įrenginiui tinkamas pjūklo geležtes (HM arba CV pjūklo geležtes). HSS pjūklo geležtes (iš legiruotojo greitapjovio plieno) ir visų rūšių pjovimo diskus naudoti draudžiama.

Bet koks kitoks naudojimas yra aiškiai draudžiamas ir laikomas ne pagal paskirtį.

Gamintojas arba pardavėjas neatsako už sužalojimus, nuostolius arba žalą, patirtus naudojant ne pagal paskirtį arba klaidingai.

Galimi naudojimo ne pagal paskirtį arba klaidingo naudojimo pavyzdžiai:

- panardinamojo pjūklo naudojimas kitiems, o ne numatytiems tikslams;
- saugos nuorodų nesilaikymas, techninės priežiūros darbų bei šioje naudojimo instrukcijoje pateiktų montavimo, eksploatavimo, techninės priežiūros ir

- valymo nurodymų nesilaikymas;
- panardinamojo pjūklo naudojimui galiojančių ir (arba) bendrai galiojančių nelaimingų atsitikimų prevencijos, darbo medicinos arba su saugumo technika susijusių taisyklių nesilaikymas;
- priedų ir atsarginių dalių, kurie nėra skirti panardinamajam pjūklui, naudojimas;
- panardinamojo pjūklo modifikacijos;
- panardinamojo pjūklo remontas, kurį atlieka ne gamintojas arba ne specialistas;
- panardinamojo pjūklo naudojimas komerciniais, amatų arba pramoniniais tikslais;
- panardinamojo pjūklo valdymas ir techninė priežiūra, kuriuos atlieka asmenys, kurie nėra susipažinę su panardinamojo pjūklo naudojimu ir (arba) su tuo susijusiais pavojais;

Naudojimo pagal paskirtį dalis taip pat yra saugos nurodymų, montavimo instrukcijos ir naudojimo instrukcijoje pateiktų eksploatavimo nurodymų laikymasis.

Asmenys, kurie įrenginį valdo ir atlieka jo techninę priežiūrą, turi būti su juo susipažinę ir informuoti apie galimus pavojus.

Be to, būtina tiksliai laikytis galiojančių nelaimingų atsitikimų prevencijos taisyklių.

Taip pat reikia laikytis kitų bendrųjų taisyklių iš darbo medicinos ir augimo technikos sričių.

Atlikus įrenginio modifikacijas, už su tuo susijusią žalą gamintojas neatsako.

Nors ir naudojant pagal paskirtį, galimi tam tikri liekamosios rizikos veiksniai. Dėl įrenginio konstrukcijos ir struktūros galimi tokie punktai:

- pjūklo geležtės palietimas neuždengtoje pjūklo srityje;
- rankų įkišimas į judančią pjūklo geležtę (įsijovimas);
- ruošinių ir ruošinių dalių atšokimas;
- pjūklo geležtės lūžimas;
- pažeistų pjūklo geležtės kietmetalio dalių išsvėdimas;
- klausos sutrikdymas nenaudojant reikalingos klausos apsaugos;
- akių pažeidimai nenaudojant reikalingų apsauginių akinių;
- sveikatos sutrikdymas nenaudojant reikalingo respiratoriaus.
- sveikatai kenksminga medžio dulkių emisija naudojant uždaroje patalpose.

Atkreipkite dėmesį į tai, kad mūsų įrenginiai nėra skirti naudoti komerciniams, amatiniams arba pramoniniams tikslams. Mes neteikiama garantijos, kai prietaisas naudojamas komercinėse, amatininkų arba pramoninėse įmonėse arba panašioms darbams.

## 5. Saugos nurodymai

**Bendrieji saugos nurodymai dėl elektrinių įrankių**

**⚠ ĮSPĖJIMAS: Perskaitykite visas šiam elektriniam įrankiui taikomus saugos nurodymus, instrukcijas, iliustracijas ir techninius duomenis.** Netinkamai laikantis saugos nuorodų ir nurodymų, galima patirti elektros smūgį, gali kilti gaisras ir (arba) galima sunkiai susižaloti.

**Išsaugokite visus saugos nurodymus ir instrukcijas ateičiai.**

Saugos nuorodose naudojama sąvoka „Elektrinis įrankis“ susijusi su iš tinklo veikiančiais elektriniais įrankiais (su tinklo laidu) arba akumuliatoriniais elektriniais įrankiais (be tinklo laido).

### 1. Sauga darbo vietoje

- Jūsų darbo zona turi būti švari ir gerai apšviesta.** Jei darbo zonos netvarkingos ir neapšviestos, gali įvykti nelaimingų atsitikimų.
- Nedirbkite su elektriniu įrankiu potencialiai sprogiroje atmosferoje, kurioje yra degių skysčių, dujų arba dulkių.** Elektriniai įrankiai skleidžia kibirkštis, kurios gali uždegti dulkes arba garus.
- Naudodami elektrinį įrankį, paprašykite, kad vaikai ir kiti asmenys, laikytųsi atstumo.** Nukreipus dėmesį, elektrinis įrankis gali tapti nevaldomas.

### 2. Elektros įrangos sauga

- Elektrinio įrankio prijungimo kištukas turi tilpti į kištukinį lizdą. Jokiu būdu kištuko nemodifikuokite. Nenaudokite adapterinių kištukų kartu su įžemintais elektriniais įrankiais.** Esant nemodifikuotiems kištukams ir tinkamiems kištukiniams lizdams, mažėja elektros šoko pavojus.
- Venkite kūno sąlyčio su įžemintais paviršiais, pvz., vamzdžiais, šildytuvais, viryklėmis ir šaldytuvais.** Kai Jūsų kūnas įžemintas, kyla didesnis elektros šoko pavojus.
- Saugokite elektrinius įrankius nuo lietaus arba drėgmės.** Patekus į elektrinį įrankį vandens, didėja elektros smūgio pavojus.
- Nenaudokite jungiamojo laido, norėdami už jo nešti ar pakabinti elektrinį įrankį arba iš kištukinio lizdo ištraukti kištuką. Saugokite jungiamąjį laidą nuo karščio, alyvos, aštrių briaunų arba judančių dalių.** Dėl pažeistų arba susipynusių jungiamųjų laidų kyla didesnis elektros smūgio pavojus.
- Kai su elektriniu įrankiu dirbate lauke, naudokite tik išorinei sričiai skirtus ilginamuosius laidus.** Naudojant išorinei sričiai tinkamą ilginaujį laidą, sumažėja elektros smūgio rizika.

- f) **Jeigu elektrinio įrankio eksploatavimas drėgnoje aplinkoje yra neišvengiamas, naudokite apsauginį nebalanso srovės jungiklį.** Naudojant apsauginį nuotėkio srovės jungiklį, mažėja elektros smūgio pavojus.

### 3. Asmenų sauga

- a) **Dirbdami su elektriniu įrankiu, būkite atidūs ir galvokite apie tai, ką darote. Nenaudokite elektrinio įrankio, kai esate pavargę arba veikiami narkotinių medžiagų, alkoholio arba medikamentų.** Jei naudodami elektrinį įrankį būsite neatidūs, galite rimtai susižaloti.
- b) **Naudokite asmenines apsaugines priemones ir visada užsidėkite apsauginius akinius.** Naudojant asmenines apsaugines priemones, pvz., kaukę nuo dulkių, neslidžius apsauginius batus, apsauginį šalną arba klausos apsaugą, priklausomai nuo elektrinio įrankio tipo ir naudojimo būdo, mažėja rizika susižaloti.
- c) **Stenkitės nepradėti eksploatuoti neplanuotai. Prieš prijungdami elektros srovės tiekimą ir (arba) akumuliatorių, įsitikinkite, kad elektrinis įrankis išjungtas.** Jei nešdami elektrinį įrankį laikote pirštą ant elektrinio įrankio arba prie elektros srovės tinklo jungiate įjungtą elektrinį įrankį, gali įvykti nelaimingų atsitikimų.
- d) **Prieš įjungdami elektrinį įrankį, pašalinkite nustatymo įrankius arba atsuktuvą.** Įrankis arba raktas, kuris yra besisukančioje elektrinio įrankio dalyje, gali sužaloti.
- e) **Venkite nestandartinės kūno padėties. Stovėkite stabiliai ir visada išlaikykite pusiausvyrą.** Taip elektrinį įrankį galėsite geriau kontroliuoti netikėtose situacijose.
- f) **Vilkėkite tinkamus drabužius. Nevilkėkite plačių drabužių ir nusiimkite papuošalus. Saugokite, kad plaukai ir drabužiai nepatektų arti judančių dalių.** Laisvus drabužius, papuošalus arba ilgus plaukus gali pagriebti dalys.
- g) **Jei galima sumontuoti dulkių nusiurbimo ir surinkimo įtaisus, juos reikia prijungti ir tinkamai naudoti.** Naudojant dulkių nusiurbimo įtaisą, galima sumažinti dulkių keliamus pavojus.
- h) **Net po daugkartinio naudojimosi elektriniu įrankiu negalvokite, kad esate visiškai saugūs, ir atsižvelkite į elektriniams įrankiams galiojančias saugos taisykles.** Dėl nedėmesingų veiksmų galima sunkiai susižaloti per sekundės dalis.

### 4. Elektrinio įrankio naudojimas ir elgsena su juo

- a) **Neperkraukite elektrinio įrankio. Savo darbui naudokite tam skirtą elektrinį įrankį.** Su tinkamu elektriniu įrankiu nurodytame galios diapazone dirbsite geriau ir saugiau.

- b) **Nenaudokite elektrinio įrankio, kurio jungiklis sugedęs.** Elektrinis įrankis, kuris nebeįsijungia arba nebeišsijungia, yra pavojingas ir jį reikia sutaisyti.
- c) **Prieš nustatydami prietaisą, keisdami įstatomo įrankio dalis arba prieš padėdami elektrinį įrankį į šalį, ištraukite kištuką iš kištukinio lizdo ir (arba) pašalinkite išimamą akumuliatorių.** Ši atsargumo priemonė saugo nuo neplanuoto elektrinio įrankio paleidimo.
- d) **Laikykite nenaudojamus elektrinius įrankius vaikams nepasiekiamoje vietoje. Neleiskite elektriniu įrankiu naudotis asmenims, kurie su šiuo įrenginiu nėra susipažinę arba neperskaitė šių nurodymų.** Elektriniai įrankiai yra pavojingi, kai juos naudoja nepatyrę asmenys.
- e) **Kruopščiai prižiūrėkite elektrinius įrankius ir įstatomą įrankį. Patikrinkite, ar judančios dalys nepriekaištingai veikia ir nestringa, ar dalys nelūžusios ir nepažeistos, kad būtų neigiamai veikiamas elektrinio įrankio veikimas. Prieš naudodami elektrinį įrankį, pažeistas dalis patikėkite suremontuoti.** Daug nelaimingų atsitikimų įvyksta dėl blogai techniškai prižiūrimų elektrinių įrankių.
- f) **Stebėkite, kad pjaustytuvai būtų aštrūs ir švarūs.** Kruopščiai prižiūrėti pjaustytuvai su aštriomis pjovimo briaunomis mažiau stringa ir juos lengviau valdyti.
- g) **Elektrinį įrankį, įstatomų įrankių priedus ir t. t. naudokite pagal šiuos nurodymus. Tuo metu atsižvelkite į darbo sąlygas ir darbus, kuriuos reikia atlikti.** Naudojant elektrinius įrankius kitiems, o ne numatytiems tikslams, galimos pavojingos situacijos.
- h) **Rankenos ir suėmimo paviršiai turi būti sausi, švarūs ir ant jų neturi būti alyvos bei tepalo.** Jei rankenos ir suėmimo paviršiai slidūs, elektrinio įrankio nenumatytoje situacijose nebus galima saugiai valdyti bei kontroliuoti.

### 5. Servisas

- a) **Elektrinio įrankio remontą patikėkite tik kvalifikuotam personalui ir tik naudojant originalias atsargines dalis.** Taip užtikrinsite elektrinio įrankio saugą.

### Visiems pjūklams taikomos darbo saugos taisyklės

- a) **⚠ PAVOJINGA! Nedėkite rankų ant pjaunamos vietos arba pjūklo ašmenų.** Antrąja ranka laikykite papildomą rankeną arba variklio korpusą. Jei abiem rankomis laikysite pjūklą, jų negalėsite susižeisti pjūklo ašmenimis.
- b) **Nekiškite rankų po apdorojamu ruošiniu.** Apsauginis gaubtas negali apsaugoti jūsų rankų nuo ašmenų, jei jos yra po apdorojamu ruošiniu.

- c) **Pjovimo gylį nustatykite pagal ruošinio storį.** Po apdorojamo ruošiniu turi matytis ne visas dantų aukštis.
- d) **Pjaunamo ruošinio niekada nelaikykite ant rankos arba kojos. Pritvirtinkite apdorojamą ruošinį, kad būtų stabilus.** Svarbu apdorojamą ruošinį gerai pritvirtinti, kad sumažėtų fizinio sąlyčio pavojus, neužstrigtų pjūklo ašmenys arba nebūtų prarasta kontrolė.
- e) **Dirbdami, elektrinį įrankį laikykite už izoliuotų rankenų, jei juo pažeistumėte paslėptus maitinimo laidus arba paties įrankio kabelį.** Prisieltus prie maitinimo šaltinio, metalinėmis įrankio detalėmis gali imti tekėti srovė, todėl galite patirti elektros smūgį.
- f) **Darydami ilgą pjūvį, visada naudokite stabdikių arba tiesiog kraštų kreipiklį.** Taip pjūvis bus tikslesnis ir mažiau strigs pjūklo ašmenys.
- g) **Visada naudokite tinkamo dydžio ašmenis ir užtikrinkite, kad jų fiksavimo skylė būtų tinkama (pvz.: žvaigždės arba apvalios formos).** Ašmenys, neatitinkantys pjūklo dalių, tinkamai nepjauna ir dėl to galima prarasti pjūklo valdymą.
- h) **Niekada nenaudokite pažeistų arba netinkamų pjūklo ašmenų poveržlių ar varžtų.** Pjūklo ašmenų poveržlės ir varžtai sukonstruoti specialiai jūsų pjūklui ir, kad būtų užtikrintas optimalus darbas ir sauga.
- i) **Naudokite tik tinkamas asmenines apsaugines priemones:** klausos apsaugą, apsauginius akinius, kaukę nuo dulkių, kai atliekate dulkes sukeliančius darbus, ir apsaugines pirštines, kai keičiate įrankius.

#### Visiems pjūklams taikomos papildomos darbo saugos taisyklės

Atatranks priežastys ir prevencija

- Atatranka – tai staigi reakcija užsikirtus, užstrigus pjūklo ašmenims arba netinkamai juos suregulavus, todėl nekontroliuojamas pjūklas iššoka iš apdorojamo ruošinio ir ima judėti link dirbančio asmens.
- Kai pjūklo ašmenys užsikerta arba užstringa siaurėjančiame pjūvio plyšyje, jie sustoja. Variklio jėga išmuša pjūklą link dirbančio asmens.
- Jei pjūklo ašmenys pasukami pjūvyje arba netinkamai pakreipiami, pjūklo ašmenų užpakalinės dalies dantys įstringa apdorojamo ruošinio paviršiuje. Pjūklas tada iššoka iš pjūvio plyšio ir ima judėti link dirbančio asmens.
- Atatranka atsiranda netinkamai naudojant pjūklą. Apsisaugoti nuo jos galima atitinkamomis atsargumo priemonėmis, aprašytomis toliau.

- a) **Pjūklą visada laikykite abiem rankomis. Rankas laikykite taip, kad pjūklas galėtų įveikti susidariusią atatranks jėgą. Pjūklo ašmenis visada laikykite šonu ir niekada vienoje linijoje su kūnu.** Dėl atatranks diskinis pjūklas gali atšokti, tačiau dirbantis asmuo atitinkamomis priemonėmis gali suvaldyti atatranks jėgą.
- b) **Jei pjūklo ašmenys užstringa arba jūs norite nutraukti darbą, išjunkite pjūklą ir ramiai laikykite jį apdorojamame ruošinyje, kol ašmenys sustos.** Nebandykite pjūklo ištraukti iš apdorojamo ruošinio arba pakelti jį, kol ašmenys sukasi, nes gali susidaryti atatranka. Nustatykite ir pašalinkite pjūklo ašmenų užstrigimo priežastį.
- c) **Jei vėl norite paleisti apdorojamame ruošinyje esantį pjūklą, sulygiuokite ašmenis su pjūvio plyšiu ir patikrinkite, ar ašmenų dantys nėra įstringę ruošinyje.** Jei pjūklo ašmenys yra užstrigę, jie gali iššokti iš apdorojamo ruošinio arba sukelti atatranks vėl įjungus įrankį.
- d) **Didelius ruošinius paremkite, kad užstrigus pjūklo ašmenims sumažėtų atatranks rizika. Dėl savo svorio didelės plokštės gali išlinkti.** Plokštės turi būti paremtos iš abiejų pusių, t. y. šalia pjovimo linijos ir plokštės krašto.
- e) **Nenaudokite atšipusių arba pažeistų pjūklo ašmenų.** Dėl atšipusių ašmenų arba netinkamai sulygiuotų dantų padidėja trintis, nes per siauras pjūvio plyšys, užstringa pjūklo ašmenys ir susidaro atatranka.
- f) **Prieš pradėdami pjauti, užveržkite pjūvio gylį ir kampo nuostatų įtaisus.** Jei nuostatas keisite įjaudami, pjūklo ašmenys gali užstrigti ir susidaryti atatranka.
- g) **Ypač būkite atsargūs, darydami „paslėptuosius pjūvius“ esamose sienose arba kitose nematomose vietose.** Darant įpjovą sienoje, pjūklo ašmenis gali prispausti nematomi objektai ir susidaryti atatranka.

#### Paslėptųjų pjūvių diskinio pjūklo darbo saugos taisyklės

- a) **Prieš kiekvieną pjūklo naudojimą patikrinkite, ar užsidaro apsauginis gaubtas. Nenaudokite pjūklo, jei apsauginis gaubtas laisvai nejudą ir iškart neužsidaro. Niekada netvirtinkite ir nefiksuokite apsauginio gaubto atvertoje padėtyje.** Jei pjūklas netyčia nukris ant žemės, apsauginis gaubtas gali deformuotis. Patikrinkite, ar apsauginis gaubtas visose pjovimo padėtyse laisvai juda ir nesiliečia su pjūklo ašmenimis arba kitomis jo dalimis.
- b) **Patikrinkite apsauginio gaubto spyruoklės būklę ir funkciją. Jei apsauginis gaubtas ir spyruoklė tinkamai neveikia, prieš naudodami pjūklą, sutaisykite.** Dėl pažeistų dalių, lipnių sąnašų arba susikaupusių skiedrų apatinis apsauginis gaubtas gali netinkamai veikti.

- c) Darydami „paslėptąjį pjūvį“, kuris nesudaro stačiakampio, užtikrinkite, kad kreipiamoji pjūklo plokštė nekryptų į šoną. Pakrypę į šoną ašmenys užstrigs, todėl susidarys atatranka.
- d) Prieš dėdami pjūklą ant darbaltalio arba žemės, patikrinkite, ar apsauginis gaubtas yra uždėtas ant pjūklo ašmenų. Dėl neapsaugotų judančių ašmenų pjūklas gali pradėti judėti priešinga kryptimi, pjaudamas viską, kas pasitaikys pakeliui. Atsižvelkite į pjūklo veikimo iš inercijos laiką.

#### Papildomos pjovimo su pleištu saugos taisyklės

- a) Naudokite pleišta, tinkantį naudojamiems pjūklo ašmenims. Pleištas turi būti storesnis už pjūklo ašmenų storį, tačiau plonesnis už jų dantų plotį.
- b) Nustatykite pleišta, kaip aprašyta naudojimo instrukcijoje. Dėl netinkamo storio, padėties ir lygiuotės pleištas negalės veiksmingai apsaugoti nuo atatrankos.
- c) Pleišta naudokite visada, išskyrus darydami paslėptąjį pjūvį. Po paslėptojo pjūvio vėl įdėkite pleišta. Darant paslėptąjį pjūvį pleištas trukdo, todėl gali susidaryti atatranka.
- d) Kad pleištas būtų veiksmingas, jis turi būti įkištas į pjūvio plyšį. Darant trumpus pjūvius, pleištas neapsaugo nuo atatrankos.
- e) Niekada nenaudokite pjūklo su sulankstytu pleištu. Net ir dėl mažo defekto apsauginis gaubtas gali užsidaryti lėčiau.

#### Papildomos saugos taisyklės

- Nenaudokite suslėgtojo šlifavimo diskų.
- Užtikrinkite, kad atstumas nuo pleišto iki pjūklo ašmenų dantračio būtų ne didesnis kaip 5 mm, o pats dantratis nebūtų išsikišęs daugiau kaip 3 mm už apatinio pleišto krašto.
- Patikrinkite, ar tinkamai sumontuotas dulkių ištraukimo prietaisas, kaip aprašyta šioje instrukcijoje.
- Naudokite kvėpavimo takų apsaugos priemones. Visada naudokite ausų apsaugos priemones.
- Naudokite tik šioje instrukcijoje rekomenduojamus pjūklų ašmenis.
- Pjūklo ašmenis keiskite, kaip aprašyta šioje instrukcijoje.
- Jei šio įrankio maitinimo kabelis yra pažeistas, jį turi pakeisti gamintojas, klientų aptarnavimo skyrius arba kvalifikuotas specialistas, kad nekiltų pavojus.
- Naudokite tik tuos pjūklų ašmenis, kurie atitinka EN 847-1.
- Naudokite tik originalius gamintojo pjūklų ašmenis, paženklintus Ø 160 mm, 160 x 20 x 2.4.
- Nenaudokite pjūklų ašmenų, kurie neatitinka šioje naudojimo instrukcijoje pateiktų techninių duomenų. Pjūklo ašmenų negalima stabdyti spaudžiant įrankio korpuso šoną.

- Patikrinkite, ar pjūklo ašmenys gerai pritvirtinti ir ar sukasi teisinga kryptimi.
- Dirbdami, prietaisą laikykite už izoliuotų rankenų, jei netyčia juo pažeistumėte paslėptus maitinimo laidus arba paties įrankio kabelį. Prisilietus prie maitinimo šaltinio, metalinėmis įrankio detalėmis gali imti tekėti srovė, todėl galima patirti elektros smūgį.

⚠ **ĮSPĖJIMAS!** Eksploatuojant šis elektrinis įrankis sudaro elektromagnetinį lauką. Tam tikromis aplinkybėmis šis laukas gali veikti aktyvius arba pasyvius medicininius implantus. Norint sumažinti rimtų arba mirtinų sužalojimų pavojų, prieš naudojant elektrinį įtaisą, asmenims su mediciniais implantais rekomenduojame pasikonsultuoti su savo gydytoju arba medicininių implantų gamintoju.

#### Kiti pavojai

**Įrenginys buvo pagamintas naudojant modernias technologijas bei laikantis visuotinai pripažintų saugumo reikalavimų. Deja, kai kurie pavojai vis tiek gali išlikti.**

- Neteisingų arba pažeistų maitinimo kabelių naudojimas gali sukelti elektros iššauktas traumas.
- Net ir laikantis visų atsargumo priemonių, kai kurie akivaizdžiai dar nematomi pavojai vis tiek išlieka.
- Sumažinkite pavojų dydį laikydamiesi „Saugumo reikalavimai“, „Tinkamas naudojimas“ ir viso vartotojo vadovo instrukcijų.
- Nespauskite mašinos per daug - pernelyg didelis pjovimo slėgis gali lemti labai staigų ašmenų nusidėvėjimą ir sumažėjusią darbo kokybę laiko bei pjūvių tikslumo atžvilgiu.
- Atliekant aliumininių ir plastikinių detalių pjūvimus, visada naudokite atitinkamus veržtuvus – visos darbinės detalės turi būti tvirtai suveržtos.
- Stenkitės išvengti netyčinio mašinos paleidimo – nespauskite paleidimo mygtuko jungiant kištuką į lizdą.
- Visada naudokite įrankius, rekomenduojamus šio vartotojo vadovo, kad pasiekti optimalius rezultatus su jūsų pjovimo mašina.
- Visada laikykite rankas atokiau nuo darbinės aplinkos kai mašina veikia.
- Prieš atliekant bet kokius darbus, atleiskite pagrindinį jungiklio mygtuką, esantį rankenoje, tokiu būdu išjungdami mašiną.



## 6. Techniniai duomenys

Vardinė įtampa (V/HZ)	230 - 240~ 50
Tiekiamą galia (W)	1200
Apsaugos klasė	II
Tuščiosios eigos sūkių skaičius $n_0$ (min <sup>-1</sup> )	5500
Pjūklo geležtės matmenys (mm)	∅ 160 x ∅ 20 x 2.4
dantų skaičius	24 (iš anksto sumontuota)
Storas platinamasis prapjovos pleištąs (mm)	2
Pjovimo 90° kampu gylis (mm)	55
Pjovimo 45° kampu gylis 45° (mm)	45
Posvyris	be pakopų 0 - 45°
Įsiurbimo jungtis (mm)	∅ (vidinis) 35 / ∅ (išorinis) 38
Svoris (be primontuojamų dalių) (kg)	4,9
Matmenys l x P x A (mm)	340 x 260 x 235

Gamintojas pasilieka teisę keisti techninius parametrus!

### Informacija apie triukšmą / vibraciją

#### ⚠ ĮSPĖJIMAS!

Dirbant be klausos apsaugos ir apsauginių drabužių, gali būti sutrikdyta sveikata.

- Dirbdami naudokite klausos apsaugą ir vilkėkite tinkamus apsauginius drabužius.

Išmatuota pagal EN 62841-2-5 & EN 62841-1. Triukšmas darbo vietoje gali viršyti 85 dB(A). Tokiu atveju naudotojui reikalingos apsaugos priemonės (naudokite klausos apsaugą).

Garso galia $L_{WA}$	106,6 dB(A)
Garso slėgis $L_{pA}$	95,0 dB(A)
Neapibrėžtis $K_{wa/pA}$	3 dB(A)

Pirmiau nurodytos vertės yra triukšmo emisijos vertės, todėl tuo pačiu nėra saugios vertės darbo vietoje. Emisijos ir imisijos lygių tarpusavio ryšys neleidžia patikimai daryti išvados, ar atsargumo priemonių reikia, ar ne.

Veiksniai, kurie gali veikti atitinkamą darbo vietoje esantį imisijos lygį, apima darbo patalpos ir aplinkos specifikaciją, poveikio trukmę, kitus triukšmo šaltinius ir pan.

Esant patikimoms vertėms darbo vietoje, taip pat atsižvelkite į galimus nuokrypius nacionalinėse taisyklėse. Tačiau pirmiau nurodyta informacija leidžia naudotojui geriau įvertinti pavojus ir riziką.

Bendrosios vibracijų spinduliuotės vertė  $a_h$  (trijų krypčių vektorių suma) ir neapibrėžtis K nustatytos pagal EN 62841-2-5 & EN 62841-1:

#### Vibracijų spinduliuotės emisijos vertė (3 ašių)

Tipinė svertinė vibracija a	= 5.72 m/s <sup>2</sup>
Neapibrėžtis K	= 1.5 m/s <sup>2</sup>

## 7. Prieš pradėdant eksploatuoti

- Atidarykite pakuotę ir atsargiai išimkite įrenginį.
- Nuimkite pakavimo medžiagą ir ištraukite pakavimo / transportavimo fiksatorius (jei yra).
- Patikrinkite, ar komplekte viskas yra.
- Patikrinkite įrenginį ir priedus, ar transportuojant jie nebuvo pažeisti.
- Jei įmanoma, saugokite pakuotę, kol nepasibaigs garantinis laikotarpis.

#### ⚠ DĖMESIO

**Įrenginys ir pakavimo medžiagos nėra vaikų žaislas! Vaikams su plastikiniais maišeliais, plėvelėmis ir mažomis dalimis žaisti draudžiama! Pavojus praryti ir uždusti!**

- Pjūklo geležtė turi laisvai sukstis.
- Žiūrėkite, kad jau apdirbtoje medienoje nebūtų svetimkūnių, pvz., vinių arba varžtų ir t. t.
- Prieš aktyvindami jungiklį, įsitikinkite, ar pjūklo geležtė tinkamai sumontuota ir judančios dalys lengvai juda.
- Prieš prijungdami įrenginį įsitikinkite, kad duomenys specifikacijų lentelėje sutampa su tinklo duomenimis.
- Prijunkite įrenginį tik prie tinkamai įrengto kištukinio lizdo su apsauginiu kontaktu, kuris būtų apsaugotas bent 16 A.

#### Elektrinės jungtys

Užtikrinkite, kad elektrinė sistema, į kurią yra jungiama jūsų mašina, yra įžeminta pagal visus šiuolaikinius saugumo reikalavimus ir kad elektros srovės lizdas yra puikios būsenos.

Elektrinė sistema turi būti aprūpinta magnetoterminiu apsauginiu prietaisu apsaugoti visus konduktorius nuo trumpų jungimų ir perkrovų.

Šio prietaiso pasirinkimas turi atitikti mašinos elektrinės specifikacijas, nurodytas ant variklio.



**NUORODA:** Panardinamojo pjūklo elektros sistema yra su pažemintosios įtampos rele, kuri automatiškai atjungia grandinę, kai įtampa nukrenta žemiau iš anksto nustatytos mažiausiosios ribos, ir neleidžia automatiškai atsistatyti įrenginio funkcijoms, kai įtampa grįžta atgal į normalų lygį.

Kai įrenginys staiga sustoja, išlikite ramūs. Įsitikinkite, kad elektros sistemoje nenutrūko įtampos tiekimas.

## 8. Nustatymas

### ⚠ **ĮSPĖJIMAS! Elektros smūgis**

Prieš atlikdami bet kokius darbus prie įrenginio, visada ištraukite tinklo kištuką iš kištukinio lizdo!

### **Pjūvio gylio reguliavimas (F pav.)**

Galima nustatyti 0–55 mm pjūvio gylį.

Atlaisvinkite pjūvio gylio reguliavimo varžą (7), norimą gylį nustatykite naudodami skalę (2) ir vėl užveržkite varžtą.

Skalės duomenys nurodo pjūvio gylį be bėgio.

Dabar pjovimo agregatą galima paspausti žemyn iki nustatyto pjovimo gylio.

### **Pjovimo kampo nustatymas nuo 0° iki 45°: (G pav.)**

Galima nustatyti 0° arba 45° nuožambio kampą.

Abiejose pusėse atlaisvinkite nuožambio reguliavimo varžus (14).

Pasukite pjūklą norimu pjovimo kampu (skersinio pjaustymo kampo skalė (6)).

Vėl priveržkite skersinio pjaustymo nustatymo varžtus (14) abiejose pusėse.

**Nuoroda:** Abi padėtys (0° ir 45°) nustatytos gamykloje ir jas gali sureguliuoti klientų aptarnavimo tarnyba.

### **Pjūklo ašmenų keitimas (A-D, H + I pav.)**

#### ⚠ **ATSARGIAI! Karštas ir aštrus įrankis**

Nenaudokite atšipusių ir sugedusių įstatomų įrankių! Mūvėkite apsaugines pirštines.

#### ⚠ **ĮSPĖJIMAS! Elektros smūgis**

Prieš atlikdami bet kokius darbus prie įrenginio, visada ištraukite tinklo kištuką iš kištukinio lizdo!

1. Nuspauskite paleidimo spragtuką (3), nustatykite pjūklo geležtę į jos keitimo padėtį (Pjovimo gylio reguliavimo varžtas turi būti nustatytas 25mm) ir įstatykite šešiakampį veržliaraktį į geležtės fiksavimo varžtą (19).
2. Nuspauskite veleno užraktą (18) ir sukite pjūklo ašmenis (105), kol užsifiksuos.

3. Palaikykite nuspaudę fiksavimo veleną (18) ir atsukite geležtės fiksavimo varžtą (19) prieš laikrodžio rodyklę, tuo pačiu išlaikydami geležtę jos keitimo padėtyje.
4. Nuimkite išorinę jungę (20) ir pjūklo ašmenis (15).

#### ⚠ **ATSARGIAI!**

Mūvėkite apsaugines pirštines.

5. Įdėkite naujus pjūklo ašmenis ir jungę.
6. Laikydami nuspaudę veleno užraktą, užsukite ir užveržkite pjūklo ašmenis fiksuojantį varžtą.
7. Nustatykite slankiojantį pjūklą į jo pradinę padėtį (0°).

### **Skėlimo pleišto reguliavimas (16) (A + K pav.)**

Pakeitę pjūklo ašmenis arba, kai to reikia, nustatykite atstumą tarp ašmenų ir skėlimo pleišto.

Nustatykite tokią pačią pjūklo padėtį, kaip ir keisdami jo ašmenis.

Atsukite reguliavimo varžtą (17) šešiakampiu galiniu veržliarakčiu, nustatykite skėlimo pleišta 2–3 mm aukščiau negu pjūklo ašmenys ir tvirtai užveržkite varžtą.

### **Išsiurbimo įtaiso prijungimas**

Buitinis siurblys kaip išsiurbimo įtaisas **naudoti netinkamas**.

Išsiurbimo įtaisą su 38 mm skersmens išsiurbimo žarna (38 mm rekomenduojami dėl mažesnio užsikimšimo pavojaus) galima sujungti su išsiurbimo jungtimi (1).

#### ⚠ **ĮSPĖJIMAS! Pavojus sveikatai dėl dulkių**

Dulkės gali būti kenksmingos sveikatai. Niekada nedirbkite be išsiurbimo įtaiso.

Laikykitės nacionalinių nuostatų.

## 9. Eksploatacijos pradžia

#### ⚠ **ĮSPĖJIMAS!**

Jei panardinamas pjūklas buvo netinkamai sumontuotas, galima sunkiai susižaloti.

- Prieš įjungdami panardinamą pjūklą, įsitikinkite, ar pjūklo geležtė tinkamai sumontuota ir judančios dalys lengvai juda.

Įjungę pjūklą, prieš pjaudami turite palaukti, kol pjūklo geležtė (15) pasieks savo maksimalų sūkių skaičių.

### **Panardinamo pjūklo įjungimas ir išjungimas**

- Diskiniam pjūklui įjungti naudokite įjungimo / išjungimo mygtuką (8). Variklis pasileidžia.
- Norėdami išjungti, atleiskite įjungimo / išjungimo jungiklį (8).

Kai atliksite viską, kas buvo aprašyta, galėsite pradėti apdirbti.

### ⚠ **ATSARGIAI!**

Visada laikykite rankas toliau nuo pjovimo zonų ir jokiū būdu nemėginkite jų pasiekti pjaudami.

### **Darbas su mašina**

⚠ **DĖMESIO!** Dirbdami laikykitės visų saugos nuorodų ir šių taisyklių:

- Prie ruošinio kreipkite tik įjungtą elektrinį įrankį.
- Pritvirtinkite ruošinį taip, kad pjaunant jis negalėtų judėti.
- Visada stumkite pjūklą į priekį, jokiū būdu netraukite atgal į save.
- Dėl pritaikyto pastūmos greičio venkite ašmenų perkaitimo.
- Dirbdami dulkėse, užsidėkite kvėpavimo kaukę.
- Tvirtai suimkite pjūklą abiem rankomis. Tuo metu viena ranka padėta ant pagrindinės rankenos, kita – ant priekinės rankenos.
- Naudojant kreipiamąjį bėgelį, jį reikia pritvirtinti veržtuvu.
- Atkreipkite dėmesį į tai, kad srovės kabelis nebūtų nukreiptas pjovimo kryptimi.

### **Pjovimas pagal žymas**

Pjūvio indikatorius (G pav., G1 poz.), esant 0° ir 45° pjūviams (be kreipiamojo bėgelio) žymi pjovimo eigą.

### **Nupjovimas**

1. Įrenginį priekine pjūklo stalo dalimi uždėkite ant ruošinio.
2. Įjunkite įrenginį įjungimo / išjungimo mygtuku (8).
3. Nuspauskite giliojo pjovimo paleidimo mechanizmą (3).
4. Spauskite pjūklą žemyn, kol pasieksite pjovimo gylį.
5. Pjūklą tolygiai stumkite pirmyn.
6. Baigę pjauti, išjunkite įrenginį ir pakelkite pjūklo ašmenis.

### **Išpjovimas (panardinamieji pjūviai) (L–O pav.)**

⚠ **DĖMESIO!** Norėdami išvengti atatrakų, atlikdami panardinamuosius pjūvius, būtinai atkreipkite dėmesį į tokius dalykus:

- Visada priglaskite įrenginį galine pjūklo stalo briauna prie fiksuotos atramos.
- Dirbdami su kreipiamuoju bėgeliumi, priglaskite įrenginį prie atatrakos stabdiklio (M2 / neįeina į komplektaciją), kuris pritvirtinamas prie kreipiamojo bėgelio.

### **Procedūra**

1. Padėkite pjūklą ant ruošinio.
2. Uždėkite krašto indikatorius su atbuline rodykle (L1) ant pažymėtosios vietos.

**Nuoroda:** Esant maksimaliam pjovimo gyliui ir naudojant kreipiamąjį bėgelį, žymos (L1/L2/L3) rodo priekinį ir galinį pjūklo geležtės pjovimo tašką (Ø 160 mm).

3. Įjunkite įrenginį ir nuspauskite pjūklą iki nustatyto pjūvio gylio.
4. Stumkite pjūklą pirmyn, kol krašto indikatorius (L3) pasieks pažymėtąją vietą.
5. Baigę pjauti, pakelkite pjūklo ašmenis ir išjunkite įrenginį.

### **Kreipiamasis įtaisas (E, M pav.)**

Kreipiamieji bėgiai (21) užtikrina lygius, tikslius pjūvius ir saugo, kad nebūtų pažeisti paviršiai.

**Nuoroda:** Pjaunant su kreipiamuoju bėgiu, pjūvio gylis yra 4,5 mm mažesnis negu ant mechanizmo esančios skalės vertė.

Saugumui užtikrinti kreipiamąjį bėgį galima pritvirtinti sraigtiniais veržikliais (M1).

Apsaugos nuo posvyrio mechanizmas (10) saugo, kad pjaunant įstrižai arba reguliuojant diskinius pjūklas nepakryptų.

Apsaugos nuo atšokimo mechanizmas (M2) užtikrina, kad būtų saugiai kreipiamas įrenginys pjaunant ruošinį.

Naudojant bėgių jungtį (22), galima sujungti 2 kreipiamuosius bėgius, kai pjaunami ilgi ir tikslūs pjūviai. Įrenginio sąrankos kreipimo tarpą ant kreipiamojo bėgio galima reguliuoti dviem reguliavimo varžtais (9).

Naudojant siūlomus priedus, galima pjauti įstrižuosius, kampinius pjūvius ir atlikti kitas mechaninio apdoravimo užduotis.

Pirmą kartą naudojant šį pjūklą ant papildomai pasirenkamo kreipiamojo bėgio, jį reikės sureguliuoti taip, kad ant bėgio slystų mažiausiu šoniniu judesiu. Tam yra sumontuoti reguliuojamieji kumšteliai (9.).

1. Padėkite pjūklą ant kreipiamojo bėgio.
2. Sukite kumštelių (9) prieš laikrodžio rodyklę, kol priveržite juos.
3. Paskui šiek tiek pasukite pagal laikrodžio rodyklę, kad susidarytų tarpelis.
4. Prilaikydami diskus, kad nejudėtų, užfiksokite įsukdami kiekvieno kumštelio viduryje esančius varžtus, kurių galvutėse yra įranta (5mm šešiakampis raktas tiekiamas kartu su mechanizmu).
5. Patikrinkite, ar pjūklas gerai juda bėgiu patraukdami jį atgal ir pastumdami į priekį.
6. Atsižvelgiant į pjūklą, gali prireikti jį suderinti vėl.

### **Apsauga nuo nuolaužų**

Kreipiamasis bėgis tiekiamas su apsaugos nuo nuolaužų įtaisu, kurį reikia pritvirtinti prieš pradėdant eksploatuoti įrenginį.

1. Pritvirtinkite bėgį sraigtiniais veržikliais prie nebe-naudojamo medžio gabalo.
2. Kreipimo tarpą ant bėgio nustatykite dviem reguliavimo varžtais (9).
3. Nustatykite maždaug 6 mm pjūklo pjūvio gylį.
4. Pjūklą įtaisykite užpakalinės bėgio dalies gale.

- Įjunkite mechanizmą, lėtai nuspauskite jį iki nustatytojo pjūvio gylio ir naudodami apsaugą nuo nuolaužų nesustodami pjaukite per visą pjūvio ilgį.
- Apsaugos nuo nuolaužų kraštas turi tiksliai atitikti pjūklo ašmenų pjovimo kraštą.

#### **Pjovimas su kreipiamuoju bėgiu (A, B, E, M pav.)**

- Įdėkite įrenginį į bėgių kreipiklį.
- Įjunkite įrenginį įjungimo / išjungimo mygtuku (8).
- Nuspauskite giliojo pjovimo paleidimo mechanizmą (3).
- Spauskite pjūklą žemyn, kol pasieksite pjovimo gylių.

**Nuoroda!** Prieš pradėdami naudoti pirmą kartą, reikia nupjauti guminį kraštelį, kad ant pjūklo ašmenų galima būtų uždėti apsaugą nuo nuolaužų.

- Pjūklą tolygiai stumkite pirmyn.
- Baigę pjauti, išjunkite įrenginį ir pakelkite pjūklą ašmenis.

#### **Panardinamieji pjūviai su kreipiamąja**

- Padėkite pjūklą ant kreipiamojo bėgio pažymėtoje pjovimo vietoje.
- Pritvirtinkite apsaugos nuo atšokimo mechanizmą arba užtvartą (priedo komplekte nėra) užpakaliniame ir priekiniame pjūvio taške ant kreipiamojo bėgio.
- Įjunkite įrenginį.
- Lėtai spauskite iki nustatytojo pjūvio gylio ir tolygiai stumkite jį pirmyn bėgiu iki priekinio pjovimo taško.

#### **Apsauga nuo pokrypio**

Įstrižiniams pjūviams patariama sumontuoti apsaugos nuo pokrypio mechanizmą (priedo komplekte nėra). Taip įrenginys, būdamas nuožulnioje padėtyje, nekryps į vieną pusę.

Taip nesusižalosite ir nesugadinsite įrenginio.

#### **Baigus pjauti**

- Iš pradžių išjunkite panardinamąjį pjūklą, tada – išsiurbimo sistemą. Pjūklo geležtė dar ilgesnį laiką veikia iš inercijos.
- Pašalinkite nuo pjūklo geležtės pjovimo atliekas tik tada, kai pjūklo geležtė vėl bus rimties padėtyje.
- Atskirkite panardinamąjį pjūklą nuo elektros srovės tinklo, iš kištukinio lizdo ištraukdami tinklo kištuką.
- Palaukite, kol panardinamasis pjūklas atvės.

#### **Įstrigusios medžiagos pašalinimas!**

##### **⚠ ĮSPĖJIMAS!**

Netinkamai naudojant panardinamąjį pjūklą, kyla sunkių sužalojimų pavojus.

- Jei pjūklo geležtė įstrigo ruošinyje arba kitaip užsiblokavo, nedelsdami išjunkite panardinamąjį pjūklą ir ištraukite tinklo kištuką iš kištukinio lizdo.
- Naudokite apsaugines pirštines, nelieskite pjūklo geležtės plikomis rankomis.

## **10. Transportavimas**

Prieš transportuodami išjunkite elektrinį įrankį ir atjunkite jį nuo elektros srovės tiekimo.

Transportavimui pakelkite elektrinį įrankį už vidurinių spyrių.

Apsaugokite elektrinį įrankį nuo smūgių ir stiprios vibracijos, pvz., transportuodami transporto priemonėse.

Apsaugokite elektrinį įrankį, kad neapvirstų ir nenuslystų.

## **11. Techninė priežiūra ir valymas**

### **⚠ ĮSPĖJIMAS!**

Prieš atlikdami bet kokius nustatymo, priežiūros ir remonto darbus, ištraukite tinklo kištuką!

#### **Bendrieji techninės priežiūros darbai**

- Oro cirkuliacijai užtikrinti aušinimo oro angos korpusė visada turi būti laisvos ir švarios.
- Norėdami pašalinti iš elektrinio įrankio drožles ir pjuvenas, išsiurbkite angas.
- Esant mažam slėgiui, nuvalykite įrenginį švaria šluoste arba išpūskite suslėgtuoju oru.
- Rekomenduojame įrenginį išvalyti iš karto po kiekvieno naudojimo.
- Reguliariai valykite įrenginį drėgna šluoste. Nenaudokite valymo priemonių ir tirpiklių. Jie gali pažeisti plastikines įrenginio dalis. Atkreipkite dėmesį į tai, kad į įrenginio vidų nepatektų vandens.
- Kad prailgintumėte įrenginio eksploatavimo trukmę, ieną kartą per mėnesį sutepkite pasukamas dalis. Netepkite variklio.

#### **Angliniai šepetėliai**

- Jei susidaro per daug kibirkščių, paveskite anglinius šepetėlius patikrinti kvalifikuotam elektrikui.

**⚠ DĖMESIO!** Anglinius šepetėlius leidžiama keisti tik kvalifikuotam elektrikui.

### **⚠ ĮSPĖJIMAS!**

Netinkamai naudojant panardinamąjį pjūklą, kyla sunkių sužalojimų pavojus.

- Prieš atlikdami valymo ir techninės priežiūros darbus, išjunkite panardinamąjį pjūklą ir ištraukite tinklo kištuką iš kištukinio lizdo.
- Dirbdami prie panardinamojo pjūklo, mūvėkite tinkamas apsaugines pirštines.

- Šio panardinamojo pjūklo viduje nėra dalių, kurias galėtų suremontuoti naudotojas. Niekada nemėginkite panardinamojo pjūklo remontuoti patys. Visada kreipkitės į kvalifikuotą specialistą.

### ⚠ ĮSPĖJIMAS!

Pjūklo geležtė naudojant gali įkaisti. Prisilietę prie jos, galite nudegti.

Prieš valydami, kaskart leiskite pjūklo geležtei visiškai atvėsti.

### Nuoroda!

Į korpusą patekęs vanduo gali sukelti trumpąjį jungimą, o netinkamai valant, gali būti pažeistas panardinamasis pjūklas.

- Neplaukite panardinamojo pjūklo ir nepurškite jo vandens srove.
- Niekada nemerkite panardinamojo pjūklo į vandenį.
- Atkreipkite dėmesį į tai, kad į korpusą nepatektų vandens.
- Nenaudokite agresyvių valymo priemonių, aštrių arba metalinių daiktų, pvz., peilių, kietų mentelių ir pan. Jie gali pažeisti paviršius.

1. Išvalykite panardinamąjį pjūklą iš karto po kiekvieno naudojimo.
2. Stenkitės, kad apsauginiai įtaisai būtų kuo švaresni ir nedulkėti.
3. Esant mažam slėgiui, nuvalykite panardinamąjį pjūklą švaria šluoste arba išpūskite suslėgtuoju oru. Naudodami suslėgtąjį orą, užsidėkite apsauginius akinius.
4. Esant stipriam užterštumui, naudokite drėgna šluostę su šiek tiek skystojo muilo.

**Nuoroda:** Tinkama ir reguliari priežiūra svarbi net tik saugiam naudojimui. Ji taip pat prailgina panardinamojo pjūklo eksploatavimo trukmę.

### Prijungimo kabelio keitimas

Jei šio panardinamojo pjūklo prijungimo prie tinklo laidas pažeistas, jį privalo pakeisti gamintojas, jo klientų aptarnavimo tarnyba arba panašią kvalifikaciją turintis asmuo, kad būtų išvengta pavojų.

### Panardinamojo pjūklo tikrinimas

Reguliariai tikrinkite panardinamojo pjūklo būklę. Patikrinkite, ar:

- nepažeisti jungikliai,
- priedai yra neprikaištingos būklės,
- nepažeisti prijungimo prie tinklo laidas ir tinklo kištukas,
- laisvos ir švarios vėdinimo angos. Norėdami išvalyti, prireikus naudokite minkštą šepetį arba teptuką.

**Jei nustatysite pažeidimą, jį privalote pavesti pašalinti specializuotoms dirbtuvėms, kad išvengtumėte pavojų.**

### Aptarnavimo informacija

Reikia atsižvelgti į tai, kad atitinkamos šio produkto detalės priklausomai nuo naudojimo arba natūraliai nusidėvi, arba yra reikalingos kaip darbinė medžiaga. Besidėvinčios detalės\*: Anglies šepetys, pjūklo

\* netiekiamos kartu su prietaisu!

## 12. Laikymas

Laikykite įrenginį ir jo priedus tamsioje, sausoje, apsaugotoje nuo šalčio ir vaikams nepasiekiamoje vietoje. Optimali laikymo temperatūra yra nuo 5 iki 30 °C.

Laikykite elektrinį įrankį originalioje pakuotėje. Uždenkite elektrinį įrankį, kad apsaugotumėte jį nuo dulkių arba drėgmės.

**Laikykite naudojimo instrukciją prie elektrinio įrankio.**

## 13. Elektros prijungimas

**Prijungtas elektros variklis yra parengtas naudoti. Jungtis atitinka tam tikras DE ir DIN nuostatas. Kliento tinklo jungtis ir naudojamas ilginamasis laidas turi atitikti šiuos reikalavimus.**

### Svarbūs nurodymai

Esant variklio perkrovai, jis išsijungia savaime. Jam atvėsus (trukmė skirtinga), variklį galima įjungti vėl.

### Pažeistas elektros prijungimo laidas

Dažnai pažeidžiama elektros prijungimo laidų izoliacija.

To priežastys gali būti:

- prispaudimo vietos, kai prijungimo laidas nutiesiamas pro langus arba durų plyšius;
- sulenkimo vietos netinkamai pritvirtinus arba nutiesus prijungimo laidą;
- įpjovimo vietos pervažiavus prijungimo laidą;
- izoliacijos pažeidimai išplėšus iš sieninio kištukinio lizdo;
- įtrūkimai dėl izoliacijos senėjimo.

Tokių pažeistų elektros prijungimo laidų negalima naudoti ir dėl pažeistos izoliacijos jie yra pavojingi gyvybei.

Reguliariai tikrinkite, ar elektros prijungimo laidas nepažeisti. Atkreipkite dėmesį į tai, kad tikrinant prijungimo laidas nekabotų ant elektros srovės tinklo. Elektros prijungimo laidas turi atitikti tam tikras VDE ir DIN nuostatas. Naudokite prijungimo laidas, pažymėtus H05VV-F.

Žyma tipo pavadinime prijungimo kabelyje yra privaloma.

### Kintamosios srovės variklis

- Tinklo įtampa turi būti 230 V~.
- Ilginamųjų laidų iki 25 m ilgio skerspjūvis turi būti 1,5 kvadratinio milimetro.

Prijungti ir remontuoti elektros įrangą leidžiama tik kvalifikuotam elektrikui.

Kilus klausimų, nurodykite tokius duomenis:

- variklio srovės rūšį;
- duomenis iš įrenginio specifikacijų lentelės;

## 14. Utilizavimas ir pakartotinis atgavimas

Siekiant išvengti transportavimo pažeisimų, įrenginys yra pakuotėje.

Ši pakuotė yra žaliava, taigi, ją galima naudoti pakartotinai arba grąžinti į medžiagų cirkuliacijos ciklą. Įrenginys ir jo priedai sudaryti iš įvairių medžiagų, pvz., metalo ir plastikų.

Pristatykite sugedusias konstrukcines dalis į specialių atliekų utilizavimo punktą.

Teiraukitės specializuotoje parduotuvėje arba bendrijos administracijos skyriuje!

### Nemeskite senų prietaisų į buitines atliekas!







Šis simbolis rodo, kad pagal Direktyvą dėl elektros ir elektroninės įrangos atliekų (2012/19/ES) ir nacionalinius įstatymus šio gaminio negalima mesti į buitines atliekas. Šį gaminį reikia atiduoti į tam numatytą surinkimo punktą. Tai galima, pvz., atlikti perkant atiduodant panašų gaminį arba pristatant į įgaliotą surinkimo vietą, kurioje paruošiami seni elektriniai ir elektroniniai prietaisai. Netinkamai elgiantis su senais prietaisais, dėl potencialiai pavojingų medžiagų, kurių dažnai būna senuose elektriniuose ir elektroniniuose prietaisuose, galimas neigiamas poveikis aplinkai ir žmonių sveikatai. Be to, tinkamai utilizuodami šį gaminį, prisidėsite prie efektyvaus natūralių išteklių panaudojimo. Informacijos apie senų prietaisų surinkimo punktus Jums suteiks miesto savivaldybėje, viešojoje utilizavimo įmonėje, įgaliotame senų elektrinių ir elektroninių prietaisų utilizavimo punkte arba Jūsų atliekas išvežančioje bendrovėje.

## 15. Sutrikimų šalinimas

Sutrikimas	Galima priežastis	Ką daryti
Variklis neveikia	Pažeistas variklis, kabelis arba kištukas, perdegę saugikliai	Paveskite įrenginį patikrinti specialistui. Niekada neremontuokite variklio patys. Pavojus! Patikrinkite saugiklius, prirėkus juos pakeiskite.
Variklis lėtai pasileidžia ir nepasiekia darbinio greičio.	Per žema įtampa, pažeistos apvijos, perdegę kondensatoriai.	Paveskite įtampą patikrinti elektros įmonei. Paveskite variklį patikrinti specialistui. Paveskite kondensatorių pakeisti specialistui.
Variklis skleidžia per daug triukšmo.	Pažeistos apvijos, sugedęs variklis.	Paveskite variklį patikrinti specialistui.
Variklis nepasiekia visos galios	Tinklo sistemoje perkrautos srovės grandinės (lemputės, kiti varikliai ir t. t.)	Toje pačioje srovės grandinėje nenaudokite kitų įrenginių arba variklių.
Variklis šiek tiek perkais-ta.	Variklio perkrova, nepakankamai aušinamas variklis.	Apsisaugokite nuo variklio perkrovos pjaunant, nuvalykite nuo variklio dulkes, kad būtų užtikrinta optimali variklio galia.
Sumažėjusi pjovimo galia pjaunant.	Per maža pjūklo geležtė (per dažnai galąs-ta).	Iš naujo nustatykite pjovimo agregato galinę atramą.
Pjūvis yra šiurkštus arba banguotas.	Atšipusi pjūklo geležtė, medžiagos storiui netinkama dantų forma.	Pagaląskite pjūklo geležtę arba naudokite tinkamą pjūklo geležtę.
Ruošinys pleišėja arba skilinėja.	Per didelis spaudimas pjaunant arba netinkama naudoti pjūklo geležtė.	Naudokite tinkamą pjūklo geležtę.

## Simbolu, kas atrodas uz ierīces, skaidrojums

Simbolu izmantošanai šajā rokasgrāmatā jāvērs jūsu uzmanība uz iespējamiem riskiem. Ir precīzi jāizprot drošības simboli un skaidrojumi, uz kuriem tie attiecas. Brīdinājumi paši par sevi nenovērš riskus un nevar aizvietot pareizos pasākumus, lai novērstu negadījumus.

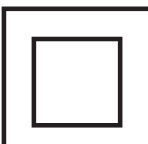
	<p>Pirms lietošanas sākšanas izlasiet un ievērojiet lietošanas instrukciju un drošības norādījumus!</p>
	<p>Lietojiet ausu aizsargus!</p>
	<p>Rodoties putekļiem, lietojiet elpošanas masku!</p>
	<p>Lietojiet aizsargbrilles!</p>
	<p>II drošības klase (dubultā ekranēšana)</p>
<p><b>⚠ BRĪDINĀJUMS!</b></p>	<p>Šajā lietošanas instrukcijā nodaļas, kurās ir informācija par drošību, ir apzīmētas ar simbolu</p>



**Satura rādītājs:**
**Lappuse:**

1.	Ievads .....	147
2.	Ierīces apraksts .....	147
3.	Piegādes komplekts .....	147
4.	Paredzētajam mērķim atbilstoša lietošana.....	147
5.	Drošības norādījumi .....	148
6.	Tehniskie dati.....	152
7.	Darbības pirms lietošanas sākšanas .....	152
8.	Uzstādījumi.....	153
9.	Ekspluatācijas uzsākšana .....	154
10.	Transportēšana .....	155
11.	Apkope un tīrīšana .....	156
12.	Glabāšana .....	156
13.	Pieslēgšana elektrotīklam .....	157
14.	Likvidācija un atkārtota izmantošana .....	157
15.	Traucējumu novēršana.....	158

## 1. Ievads

### Ražotājs: scheppach

Fabrikation von Holzbearbeitungsmaschinen GmbH  
Günzburger Straße 69  
D-89335 Ichenhausen

### Godātais klient!

Vēlam prieku un izdošanos, strādājot ar Jūsu jauno ierīci.

### Norādījums!

Šīs ierīces ražotājs saskaņā ar piemērojamo Vācijas Likumu par atbildību par ražojumiem nav atbildīgs par zaudējumiem, kas rodas šai ierīcei vai šīs ierīces dēļ saistībā ar:

- nepareizu lietošanu,
- lietošanas instrukcijas neievērošanu,
- trešo personu, nepilnvarotu speciālistu veiktu remontu,
- neoriģinālo rezerves daļu montāžu un nomaiņu,
- paredzētajam mērķim neatbilstošu lietošanu,
- elektroiekārtas atteici, neievērojot elektrības noteikumus un VDE noteikumus 0100, DIN 57113/ VDE0113.

### Ievērojiet!

Pirms montāžas un lietošanas sākšanas izlasiet visu lietošanas instrukcijas tekstu.

Šai lietošanas instrukcijai ir jāpalīdz Jums iepazīt elektroierīci un izmantot tās izmantošanas iespējas atbilstoši paredzētajam mērķim.

Lietošanas instrukcijā ir sniegti svarīgi norādījumi par drošu, pareizu un ekonomisku darbu ar elektroinstrumentu, lai izvairītos no riskiem, ietaupītu remonta izdevumus, samazinātu dīkstāves laikus un palielinātu elektroinstrumenta uzticamību un darbmūžu.

Papildus šīs lietošanas instrukcijas drošības noteikumiem noteikti jāievēro attiecīgajā valstī piemērojamie noteikumi par elektroinstrumenta lietošanu.

Glabājiet lietošanas instrukciju pie elektroinstrumenta plastmasas maisiņā, sargājot no netīrumiem un mitruma. Pirms darba sākšanas tā jāizlasa un rūpīgi jāievēro ikvienam operatoram. Ar elektroinstrumentu drīkst strādāt tikai personas, kas pārzina elektroinstrumenta lietošanu un ir instruētas par ar to saistītajiem riskiem. Jāievēro noteiktais minimālais vecums. Līdztekus šajā lietošanas instrukcijā sniegtajiem drošības norādījumiem un attiecīgās valsts īpašajiem noteikumiem jāievēro vispārāztītie tehnikas noteikumi par kokapstrādes iekārtu lietošanu.

Mēs neuzņemamies atbildību par nelaimes gadījumiem vai zaudējumiem, kas rodas, ja neņem vērā šo instrukciju un drošības norādījumus.

## 2. Ierīces apraksts (A - M att.)

1. Nosūkšanas pieslēgums
2. Griešanas dziļuma mērogs
3. Iegremdēšanas atbrīvošanas mehānisms
4. Rokturis
5. Priekšējais rokturis
6. Slīpinājuma leņķa skala
7. Griešanas dziļuma regulēšanas skrūve
8. Ieslēgt/izslēgt slēdzis
9. Vadības slīdes regulēšanas skrūve
10. Pretapgāšanās turētājs
11. Motors
12. Vadības plātne
13. 90 grādu leņķa regulēšanas skrūve
14. Slīpuma regulēšanas skrūve
15. Zāgripa
16. Šķīrējnazis
17. Šķīrējnazis regulēšanas skrūve
18. Vārpstas aizturis
19. Zāga plātnes sprostskrūve
20. Ārējais atloks
21. Vadslīdes pa 700 mm (2 gab.)
22. Sliežu savienotājs

## 3. Piegādes komplekts

- 1 gab. iegremdējamais zāģis
- 2 gab. Vadslīdes pa 700 mm
- 1 gab. Sliežu savienotājs
- 1 gab. Pretapgāšanās turētājs
- 1 gab. iekšējā sešstūra atslēga 5 mm
- Lietošanas instrukcija

## 4. Paredzētajam mērķim atbilstoša lietošana

Iegremdējamie ripzāģi atbilstoši noteikumiem ir paredzēti kokmateriālu, kokam līdzīgu materiālu, kā arī plastmasu zāģēšanai.

Šis elektroinstrumentu ir paredzēts un to ir atļauts izmantot vienīgi instruētām personām vai speciālistiem.

Drīkst izmantot tikai ierīcei piemērotas zāģa plātnes (HM vai CV zāģa plātnes). Ātrgriezējterauda zāģa plātnes un jebkāda veida griešanas diskus izmantot nedrīkst.

Visi citi lietošanas veidi ir kategoriski izslēgti, un ir uzskatāmi par noteikumiem neatbilstošu lietošanu.

Ražotājs vai tirdzniecības uzņēmums neuzņemas atbildību par savainojumiem, zudumiem vai bojājumiem, kas radušies noteikumiem neatbilstošas vai nepareizas lietošanas rezultātā.

Noteikumiem neatbilstošas vai nepareizas lietošanas iespējamie piemēri ir šādi:

- Iegremdējamā ripzāģa lietošana citiem mērķiem, nekā tas ir noteikts;
- Drošības norādījumu un apkopes darbu, kā arī montāžas, lietošanas, apkopes un tīrīšanas noteikumu, kas iekļauti šajā lietošanas instrukcijā, neievērošana;
- Iespējamo iegremdējamā ripzāģa lietošanai raksturīgo un/vai vispārēji spēkā esošo nelaimes gadījumu novēršanas, darba medicīnas vai drošības tehnikas noteikumu neievērošana;
- Piederumu un rezerves daļu, kuras nav paredzētas iegremdējamam ripzāģim, izmantošana;
- Izmaiņas iegremdējamajam ripzāģim;
- Iegremdējamā ripzāģa labošana, ko veic kāda cita persona, nevis ražotājs vai speciālists;
- Iegremdējamā ripzāģa komerciāla, amatnieciska vai rūpnieciska lietošana;
- Iegremdējamā ripzāģa lietošana vai apkope, ko veic personas, kuras nepārzina rīkošanos ar iegremdējamo ripzāģi, un/vai kuras neizprot ar to saistītos riskus.

Paredzētajam mērķim atbilstoša lietošana ietver arī lietošanas instrukcijā minēto drošības noteikumu, kā arī montāžas instrukcijas un lietošanas norādījumu ievērošanu.

Personām, kas lieto ierīci un veic tās apkopi, ierīce jāpārzina, un tām jābūt informētām par iespējamajiem riskiem.

Turklāt precīzi jāievēro spēkā esošie nelaimes gadījumu novēršanas noteikumi.

Jāievēro arī vispārīgie noteikumi arrodmedicīnas un drošības tehnikas jomā.

Patvaļīga izmaiņu veikšana ierīcē pilnībā atbrīvo ražotāju no atbildības par izmaiņu dēļ radušos kaitējumu.

Arī lietojot ierīci atbilstoši paredzētajam mērķim, nevar pilnībā izslēgt noteiktus atlikušā riska faktorus. Saistībā ar ierīces konstrukciju un uzbūvi var rasties šādi riski:

- pieskaršanās zāģa plātnei zāģa nenosegtā zonā;
- strādājošas zāģa plātnes aizskaršana (sagriešanās ievainojumi);
- detaļu un to daļu atsitiens;
- zāģa plātnes salūšana;
- bojātas zāģa plātnes cietmetāla daļiņu izmete;
- dzirdes traucējumi, ja netiek lietoti nepieciešamie dzirdes aizsargi;
- Acu traumas, ja nelieto nepieciešamās aizsargbrilles;
- Veselības kaitējumi, ja nelieto nepieciešamo putekļu aizsargmasku;
- veselībai kaitīgu koka putekļu emisija, lietojot ierīci slēgtās telpās.

Ņemiet vērā, ka mūsu ierīces atbilstoši paredzētajam mērķim nav konstruētas komerciālai, amatnieciskai vai rūpnieciskai izmantošanai. Mēs neuzņemamies garantiju, ja ierīci izmanto komerciālos, amatniecības vai rūpniecības uzņēmumos, kā arī līdzīgos darbos.

## 5. Drošības norādījumi

**Elektroinstrumentu vispārējie drošības norādījumi**

**▲ BRĪDINĀJUMS: Izlasiet visus drošības norādījumus, norādes, ilustrācijas un tehniskos raksturlielumus, ar kuriem šis elektroinstrumenti ir apgādāts.** Turpmāko norāžu neievērošana var izraisīt elektrisko triecienu, ugunsgrēku un/vai smagus savainojumus.

**Uzglabājiet visus drošības norādījumus un instrukcijas turpmākām uzziņām.**

Drošības norādījumos izmantotais jēdziens "Elektroinstrumenti" attiecas uz elektroinstrumentiem, kurus darbina no elektrotīkla (ar tīkla vadu), vai uz elektroinstrumentiem, kurus darbina no akumulatora (bez tīkla vada).

### 1. Darba vietas drošība

**a) Uzturiet savu darba vietu tīru un labi apgaismotu.** Nekārtība vai neapgaismotas darba vietas var radīt nelaimes gadījumus.

**b) Nedarbojieties ar elektroinstrumentu sprādzienbīstamā vidē, kurā atrodas viegli aizdedzināmi šķidrums, gāzes vai putekļi.** Elektroinstrumenti ģenerē dzirksteles, kas var aizdedzināt putekļus vai tvaikus.

**c) Nelaidiet klāt bērņus un citas personas elektroinstrumenta lietošanas laikā.** Uzmanības novēršanas gadījumā jūs varat zaudēt kontroli pār elektroinstrumentu.

### 2. Elektriskā drošība

**a) Elektroinstrumenta kontaktspraudnim jāiederas kontaktligzdā. Kontaktspraudni nekādā veidā nedrīkst izmainīt. Neizmantojiet adaptera kontaktspraudņus kopā ar iezemētiem elektroinstrumentiem.** Neizmainīti kontaktspraudņi un piemērotas kontaktligzdas mazina elektriskā trieciena risku.

**b) Nepieļaujiet fizisko kontaktu ar iezemētām virsmām, piem., caurulēm, apkures aprīkojumu, plīti un ledusskapjiem.** Pastāv paaugstināts elektriskā trieciena risks, ja jūsu ķermenis ir iezemēts.

**c) Sargājiet elektroinstrumentus no lietus vai slapjuma.** Ūdens iekļūšana elektroinstrumentā palielina elektriskā trieciena risku.

- d) **Neizmantojiet savienošanas vadu citam nolūkam, lai pārnēsātu, uzkarinātu elektroinstrumentu vai atvienotu kontaktspraudni no kontaktligzdas. Sargājiet savienošanas vadu no karstuma, eļļas, asām malām vai kustīgām daļām.** Bojāts vai sapinies savienošanas vads palielina elektriskā trieciena risku.
- e) **Kad darbojaties ar elektroinstrumentu ārpus telpām, izmantojiet tikai pagarinātāja vadus, kuri ir piemēroti arī darbiem ārpus telpām.** Darbiem ārpus telpām piemērota pagarinātāja vada lietošana mazina elektriskā trieciena risku.
- f) **Ja elektroinstrumenta lietošana mitrā vidē nav novēršama, izmantojiet noplūdstrāvas aizsargslēdzi.** Noplūdstrāvas aizsargslēdža lietošana mazina elektriskā trieciena risku.

### 3. Personu drošība

- a) **Rīkojieties piesardzīgi un pievērsiet uzmanību tam, ko darāt, un prātīgi sāciet darbu ar elektroinstrumentu. Nelietojiet elektroinstrumentu, ja esat noguris vai atrodaties narkotisko vielu, alkohola vai medikamentu iespaidā.** Neuzmanības brīdis elektroinstrumenta lietošanas laikā var izraisīt nopietnus savainojumus.
- b) **Lietojiet individuālos aizsardzības līdzekļus un vienmēr uzlieciet aizsargbrilles.** Individuālo aizsardzības līdzekļu lietošana, piem., pret putekļu respirators, neslīdoši drošības apavi, aizsargķivere vai ausu aizsargi, atkarībā no elektroinstrumenta veida un izmantošanas, mazina savainojumu risku.
- c) **Nepieļaujiet nejaušu lietošanas sākšanu. Pārliedcinieties, vai elektroinstrumenti ir izslēgti, pirms jūs to pievienojat pie elektroapgādes un/vai akumulatora, to satverat vai pārnēsājat.** Ja elektroinstrumenta pārnēsāšanas laikā turat pirkstu uz slēdža vai elektroinstrumentu ieslēgtā veidā pievienojat pie elektroapgādes, tad var notikt nelaimes gadījumi.
- d) **Pirms ieslēdzat elektroinstrumentu, noņemiet regulēšanas darbarīkus vai uzgriežņu atslēgas.** Instruments vai atslēga, kas atrodas elektroinstrumenta rotējošā daļā, var radīt savainojumus.
- e) **Nepieļaujiet nedabiskas ķermeņa pozas. Ieņemiet stabilu pozīciju un vienmēr saglabājiet līdzsvaru.** Tādējādi jūs varat labāk kontrolēt elektroinstrumentu negaidītās situācijās.
- f) **Valkājiet piemērotu apģērbu. Nevalkājiet platu apģērbu vai rotaslietas. Sargājiet matus un apģērbu no kustīgajām daļām.** Kustīgās daļas var satvert vaļīgu apģērbu, rotaslietas vai garus matus.

- g) **Ja ir iespējams uzstādīt putekļu nosūkšanas iekārtas un putekļu uztveršanas iekārtas, tās jāpievieno un pareizi jāizmanto.** Putekļu nosūkšanas iekārtas izmantošana var mazināt bīstamību, ko rada putekļi.
- h) **Neuzskatiet, ka esat pilnīgā drošībā, un neignorējiet elektroinstrumenta drošības tehnikas noteikumus, pat ja pēc daudzām lietošanas reizēm pārzināt elektroinstrumentu.** Nevērīga rīkošanās var sekundes daļās radīt smagus savainojumus.

### 4. Elektroinstrumenta izmantošana un apkalpošana

- a) **Nepārslogojiet elektroinstrumentu. Izmantojiet savā darbā šim nolūkam paredzētu elektroinstrumentu.** Ar piemēroto elektroinstrumentu jūs darbojaties labāk un drošāk norādītajā jaudas diapazonā.
- b) **Nelietojiet elektroinstrumentu, kuram ir bojāts slēdzis.** Elektroinstruments, kuru nav iespējams vairs ieslēgt vai izslēgt, ir bīstams, un tas ir jāsalabo.
- c) **Atvienojiet kontaktspraudni no kontaktligzdas un/vai noņemiet noņemamo akumulatoru, pirms veicat ierīces regulējumus, nomaināt darbinstrumenta daļas vai noliekat projām elektroinstrumentu.** Šis piesardzības pasākums novērš elektroinstrumenta nejaušu palaišanu.
- d) **Uzglabājiet neizmantotos elektroinstrumentus bērniem nepieejamā vietā. Neļaujiet lietot elektroinstrumentu personām, kuras nepazīna šo elektroinstrumentu vai nav izlasījušas šīs norādes.** Elektroinstrumenti ir bīstami, ja tos lieto nepieredzējušas personas.
- e) **Rūpīgi kopiet elektroinstrumentus un darbinstrumentu.** Pārbaudiet, vai kustīgās daļas nevainojami darbojas un neiestrēgst, vai daļas nav salūzušas vai nav bojātas tā, ka ir traucēta elektroinstrumenta darbība. Pirms elektroinstrumenta lietošanas uzticiet salabot bojātās daļas. Daudzu nelaimes gadījumu cēlonis ir slikti apkopti elektroinstrumenti.
- f) **Uzturiet griezējinstrumentus asus un tīrus.** Rūpīgi kopti griezējinstrumenti ar asām griezējmalām mazāk iestrēgst un ir vieglāk vadāmi.
- g) **Izmantojiet elektroinstrumentu, piederumus, darbinstrumentus utt. atbilstoši šīm norādēm. Turklāt ņemiet vērā darba apstākļus un izpildāmo darbu.** Elektroinstrumenta lietošana citiem neparedzētiem lietošanas gadījumiem var radīt bīstamas situācijas.
- h) **Nodrošiniet, lai rokturi un satveršanas virsmas būtu sausas, tīras un nebūtu notraipītas ar eļļu un ziežvielu.** Slideni rokturi un satveršanas virsmas neatļauj elektroinstrumenta drošu vadību un kontroli neparedzamās situācijās.

## 5. Serviss

- a) **Uzticiet savu elektroinstrumentu labot tikai kvalificētiem speciālistiem un, izmantojot tikai oriģinālās rezerves daļas.** Tādējādi nodrošina to, ka būs saglabāta elektroinstrumenta drošība.

### Drošības norādījumi visiem zāģiem

- a) **△ BĪSTAMI: Neturiet rokas zāģēšanas zonā un uz zāģripas. Turieties ar otru roku pie papildus roktura vai motora korpusa.** Ja zāģa ierīci turat ar abām rokām, tad tās nevar traumēt ar zāģripu.
- b) **Nesatveriet zāģmateriālu no apakšas.** Aizsargavalks nevar pasargāt Jūsu rokas no zāģripas, ja tās ir novietotas zem zāģmateriāla.
- c) **Noregulējiet zāģēšanas dziļumu atbilstoši zāģmateriāla biezumam.** Zāģripas redzamajai daļai zem zāģmateriāla nevajadzētu pārsniegt zoba augstumu.
- d) **Zāģēšanas laikā nekādā gadījumā nesatveriet zāģmateriālu ar roku vai nepiespiediet ar kāju. Nodrošiniet stabilu zāģmateriāla padevi. Ir svarīgi, lai zāģmateriāls ir labi nostiprināts.** Tādā veidā tiek samazināti riski, ka ķermenis saskaras ar ierīci, zāģripa nosprūst vai zūd kontrole pār ierīci.
- e) **Veicot darbus, kuru laikā ierīce var saskarties ar segtajiem elektrokabeļiem vai ar pašas ierīces elektrokabeļi, turiet elektroierīci aiz izolētajiem rokturiem.** Saskaroties ar elektrolīniju zem sprieguma, arī elektroierīces metāla daļas nonāk zem sprieguma un tas izraisa elektrisko triecienu.
- f) **Veicot garus griezumus, vienmēr izmantojiet vadlīniju vai taisnu vaduli.** Tas uzlabo griezumuma precizitāti un samazina iespēju, ka zāģripa nosprūst.
- g) **Vienmēr izmantojiet pareiza izmēra zāģripas ar atbilstošu ass nostiprināšanas atveri (piemēram, zvaigžņveida vai apaļu).** Zāģripas, kuras neatbilst zāģa montāžas daļām, rotē ekscentriski un izraisa kontroles zudumu.
- h) **Nekādā gadījumā neizmantojiet bojātas vai nepareizas zāģripas paplāksnes vai skrūves.** Zāģripas paplāksnes un skrūves ir projektētas speciāli jūsu zāģim, lai sasniegtu optimālus ražības un darba drošības rādītājus.
- i) **Lietojiet atbilstošus individuālos aizsardzības līdzekļus:** Ausu aizsargus, aizsargbrilles, pretputekļu respiratoru putekļainos darbos un aizsargcimdus, veicot instrumentu nomaiņu.

### Papildus drošības norādījumi visiem zāģiem

Atsitienu iemesli un tā novēršana:

- Par atsitienu sauc pēkšņu reakciju, kas rodas aizķertas, nosprūdušas vai nepareizi noregulētas zāģripas dēļ, kā rezultātā notiek neapzināts zāģa pārvietošanās augšup, ārā no zāģmateriāla, zāģa operatora virzienā.
- Ja zāģripa aizķeras vai nosprūst zāģa galda atverē, tā nobloķējas un motora spēks triec zāģi zāģa operatora virzienā.
- Ja zāģripa savērpjas griezuma gropē vai arī tā ir nepareizi novietota, zāģripas zobi tās aizmugurējā daļā aizķeras aiz zāģmateriāla virsmas, kā rezultātā zāģripa strauji pārvietojas ārā no zāģa galda spraugas zāģa operatora virzienā.

Atsitiens ir nepareizas vai kļūdainas zāģa lietošanas rezultāts. To var novērst, veicot piemērotus, zemāk norādītus drošības pasākumus.

- a) **Turiet zāģi cieši ar abām rokām, novietojot rokas tā, lai varat pretoties atsitienu spēkam. Vienmēr turieties sāņus no zāģripas, nekādā gadījumā nestāviet pretī zāģripas griešanās plaknei** Atsitienu gadījumā zāģripa var strauji pārvietoties atpakaļgaitā, taču, ievērojot atbilstošus drošības pasākumus, zāģa operators var valdīt atsitienu spēkus.
- b) **Ja zāģripa nosprūst vai Jūs pārtraucat darbu, izslēdziet zāģi un neceliet to ārā no zāģmateriāla līdz zāģripa ir pilnībā apstājusies. Nekādā gadījumā nemēģiniet zāģi izcelt no zāģmateriāla, kā arī nevelciet to atpakaļvirzienā, kamēr zāģripa rotē. Pretējā gadījumā var notikt atsitiens.** Noskaidrojiet zāģripas nosprūšanas iemeslu un novērsiet to.
- c) **Ja vēlaties iedarbināt zāģi, kas atrodas zāģēšanas gropē, iecentrējiet zāģripu zāģēšanas gropē un pārbaudiet, vai zāģripas zobi nav aizķērušies zāģmateriālā.** Ja zāģripa nosprūst, tad brīdī, kad zāģi ieslēdz no jauna, tā var pārvietoties ārā no zāģmateriāla vai izraisīt atsitienu.
- d) **Atbalstiet liela izmēra plātnes, lai samazinātu atsitienu risku, kas rodas dēļ nosprūdušas zāģripas. Liela izmēra plātnes var izlikties pašsvara ietekmē.** Plātnes jāatbalsta abās pusēs, kā arī griezumuma tuvumā un plātnes malās.
- e) **Neizmantojiet trulas vai bojātas zāģripas.** Zāģripas ar truliem vai nepareizi novietotiem zobiem pārāk šauras zāģēšanas gropes rezultātā izraisa paaugstinātu berzi, zāģripas nosprūšanu un atsitienu.
- f) **Pirms zāģēšanas uzsākšanas pievelciet zāģēšanas dziļuma un zāģēšanas leņķa iestatīšanas sviras.** Ja šie iestatījumi mainās zāģēšanas laikā, zāģripa var nosprūst un izraisīt atsitienu.



- g) **Esiet īpaši uzmanīgi, veicot iegremdētos griezumus“ esošajās sienās vai citās nepārredzamās vietās.** Iegremdētā zāgripa zāgēšanas laikā var nobloķēties pret neredzamiem priekšmetiem un izraisīt atsitienu.

#### Drošības norādījumi rokas ripzāģiem

- a) **Pirms katras lietošanas pārbaudiet, vai aizsargapvalks brīvi aizveras. Nelietojiet zāģi, ja aizsargapvalks nekustas brīvi un uzreiz nenoslēdzas. Nekādā gadījumā nenosprostojiet vai nenostipriniet aizsargapvalku atvērtā stāvoklī. Ja zāģis gadījuma pēc nokrīt zemē, aizsargapvalks var salocīties.** Pārlicinieties, ka aizsargapvalks brīvi kustās un pie visiem zāgēšanas dziļumiem un leņķiem nepieskaras ne zāgripai, ne citām daļām.
- b) **Pārbaudiet aizsargapvalka atspere stāvokli un darbību. Ja aizsargapvalks un atspere nedarbojas bez aiztures, tad nodrošiniet zāģa remontēšanu pirms tā lietošanas.** Bojātas detaļas, lipīgi nogulsņējumi vai skaidu sablīvējumi neļauj apakšējām apvalkam darboties atbilstoši.
- c) **Ja iegremdētais griezumus“ netiek veikts taisnā leņķī, nodrošiniet, lai vadules plātne neizslīd šķērsvirzienā.** Šķērsvirziena izslīdēšana var izraisīt, attiecīgi, zāgripas nosprostošanos un atsitienu.
- d) **Nenovietojiet zāģi uz darba galda vai uz zemes, ja zāgripa nav nosepta ar aizsargapvalku.** Nenosepta, pēc inerces rotējoša zāgripa pārvieto zāģi pretēji zāgēšanas virzienam un sazāģē visu, kas nonāk tās ceļā. Ņemiet vērā laiku, kurā zāģis griežas pēc inerces.

#### Papildus drošības norādījumi visiem zāģiem ar skaldķīli

- a) **Lietojiet iemontētajai zāgripai atbilstošu skaldķīli.** Skaldķīlim jābūt ar augstāku stiprību, nekā to nodrošina zāgripas biežums, taču plānākam nekā tās zobu platums.
- b) **Regulējiet skaldķīli tā, kā tas norādīts šajās instrukcijās.** Neatbilstoša stiprība, novietojums un virziens var būt par iemeslu tam, ka skaldķīlis nenovērš atsitienu pietiekami efektīvi.
- c) **Vienmēr izmantojiet skaldķīli, izņemot iegremdēto griezumus“ gadījumā. Pēc iegremdētā griezumus“ veikšanas piemontējiet skaldķīli atpakaļ.** Veicot iegremdētos griezumus“, skaldķīlis traucē un var izraisīt atsitienu.
- d) **Lai skaldķīlis darbotos, tam jāatrodas zāgēšanas gropē.** Īsu griezumus gadījumā skaldķīlis nenovērš atsitienu.
- e) **Nedarbiniet zāģi ar salocītu skaldķīli.** Pat neliels bojājums var samazināt aizsargapvalka aizvēršanas ātrumu.

#### Papildus drošības norādījumi

- Nelietojiet slīpēšanas ripas.
- Nodrošiniet, lai skaldķīlis ir noregulēts tā, lai tā attālums līdz zāgripas zobu smailei nepārsniedz 5 mm un zāgripas zobu smaile neatrodas zemāk kā 3 mm zem skaldķīļa apakšējās malas.
- Pārlicinieties, ka putekļu nosūces ierīces atbilst pielietojumam, kā tas norādīts šajās instrukcijās.
- Valkājiet respiratoru. Visos gadījumos valkājiet ausu aizsargus.
- Drīkst lietot vienīgi šajās instrukcijās ieteiktās zāgripas.
- Nomainiet zāgripu, kā tas norādīts šajās instrukcijās.
- Ja ierīces elektrokabelis ir bojāts, tad, lai novērstu apdraudējumus, tas jānomaina ražotājam vai tā klientu apkalpošanas filiālei vai līdzvērtīgi kvalificētai personai.
- Lietojiet vienīgi ieteiktās zāgripas, kuras atbilst EN 847-1.
- Lietojiet vienīgi ražotāja oriģinālās zāgripas ar apzīmējumu Ø 160 mm, 160 x 20 x 2.4.
- Zāgripas, kuras neatbilst šajās lietošanas instrukcijās norādītajiem raksturlielumiem, lietot nedrīkst. Zāgripas nedrīkst stādināt, piespiežot to sāniem kādu priekšmetu.
- Jāpārlicinās, ka zāgripa ir noturīgi piemontēta un griežas pareizajā virzienā.
- Veicot darbus, kuru laikā ierīce var saskarties ar segtajiem elektrokabeļiem vai ar pašas ierīces elektrokabeli, turiet elektroierīci aiz izolētajiem rokturiem. Saskaroties ar elektrolīniju zem sprieguma, arī elektroierīces metāla daļas nonāk zem sprieguma, un tas izraisa elektrisko triecienu.

**⚠ BRĪDINĀJUMS!** Šis elektroinstruments darba laikā rada elektromagnētisko lauku. Šis lauks noteiktos apstākļos var traucēt aktīvo vai pasīvo medicīnisko implantu darbību. Lai mazinātu nopietnu vai nāvējošu savainojumu risku, personām ar medicīniskajiem implantiem pirms elektroinstrumenta lietošanas ieteicams konsultēties ar ārstu un ražotāju.

#### Atlikušie riski

**Elektroinstruments ir konstruēts atbilstoši tehniskās attīstības līmenim un atzītiem drošības tehnikas noteikumiem. Tomēr darba laikā var rasties daži atlikušie riski.**

- Veselības apdraudējums ar strāvu, izmantojot neatbilstīgus elektropieslēguma vadus.
- Neskatoties uz visiem veiktajiem pasākumiem, var saglabāties arī slēpti atlikušie riski.
- Atlikušos riskus var mazināt, ja tiek ievēroti „drošības norādījumi” un „paredzētajam mērķim atbilstoša lietošana”, kā arī lietošanas instrukcija kopumā.



- Nevajadzīgi nenoslogojiet ierīci: pārāk liels spiediens zāģējot ātri sabojā zāģa plātņi. Tas var izraisīt ierīces jaudas samazināšanos apstrādes laikā un zāģējuma precizitātes samazināšanos.
- Zāģējot plastmasas materiālus, vienmēr izmantojiet spīles: detaļas, kas jāzāģē, vienmēr jānofiksē starp spīlēm.
- Nepieļaujiet nejaušu ierīces iedarbināšanos: ievieojot kontaktdakšu kontaktligzdā, nedrīkst nospriest iedarbināšanas taustiņu.
- Izmantojiet instrumentu, kas ieteikts šajā instrukcijā. Tā panāksit, ka sagarināšanas zāģim ir optimāla jauda.
- Kad ierīce darbojas, netuviniet rokas darba zonai.
- Pirms regulēšanas vai apkopes darbiem atlaidiet iedarbināšanas taustiņu un izņemiet kontaktdakšu.

## 6. Tehniskie dati

Nominālais spriegums (V/Hz)	230 - 240~ 50
Ievade (W)	1200
Aizsardzības klase	II
Tukšgaitas apgriezienu skaits $n_0$ (min <sup>-1</sup> )	5500
Zāģa plātņes izmērs (mm)	ø 160 x ø 20 x 2.4
Zobu skaits	24 (iepriekš uzmontēta)
Šķīrējnaža biezums (mm)	2
Griešanas dziļums pie 90° (mm)	55
Griešanas dziļums pie 45° (mm)	45
Slīpums	laidens 0 - 45°
Iesūkšanas pieslēgums (mm)	ø (iekšpusē) 35 / ø (ārpusē) 38
Svars (bez papildierīcēm) (kg)	4,9
Izmēri G x P x A (mm)	340 x 260 x 235

Pakļauts tehniskām izmaiņām!

### Trokšņa/vibrācijas informācija

#### ⚠ BRĪDINĀJUMS!

Darbs bez ausu aizsargiem vai aizsargapģērba var radīt veselības kaitējumus.

- Lietojiet darba laikā ausu aizsargus un piemērotu aizsargapģērbu.

Izmērīts atbilstoši EN 62841-2-5 un EN 62841-1. Troksnis darba vietā var pārsniegt 85 dB(A), šajā gadījumā ir nepieciešami lietotāja aizsardzības pasākumi (lietojiet piemērotus ausu aizsargus).

Skaņas jaudas līmenis $L_{WA}$	106,6 dB(A)
Skaņas spiediena līmenis $L_{pA}$	95,0 dB(A)
Kļūda $K_{wa/pA}$	3 dB(A)

Iepriekš minētās vērtības ir trokšņu emisijas vērtības, un tādēļ tām nav vienlaikus jāatbilst drošas darba vietas vērtības. No savstarpējās sakarības starp emisijas un imisijas līmeņiem nevar droši secināt, vai ir nepieciešami papildu piesardzības pasākumi vai nav.

Faktori, kas var ietekmēt attiecīgo darba vietā esošo imisijas līmeni, ietver sevī darba telpas un apkārtnes specifiskāciju, iedarbību ilgumu, citus trokšņu avotus utt.

Drošo darba vietas vērtību gadījumā ņemiet vērā arī iespējamās atšķirības nacionālajos noteikumos. Taču iepriekš minētā informācija nodrošina lietotājam bīstamības un riska labāku novērtēšanu.

Vibrācijas emisijas vērtība  $a_h$  (triju virzienu vektoru summa) un kļūda  $K$  noteikta atbilstoši standarta EN 62841-2-5 un EN 62841-1 prasībām

#### Vibrācijas emisijas vērtība (pa 3 asīm)

Raksturīga novērtētā vibrācija $a_h$	= 5.72 m/s <sup>2</sup>
Kļūda $K$	= 1.5 m/s <sup>2</sup>

## 7. Darbības pirms lietošanas sākšanas

- Atveriet iepakojumu un uzmanīgi izņemiet ierīci.
- Noņemiet iepakojuma materiālu, kā arī iepakojuma un transportēšanas stiprinājumus (ja tādi ir).
- Pārbaudiet, vai piegādes komplekts ir pilnīgs.
- Pārbaudiet, vai ierīce un piederumi transportēšanas laikā nav bojāti.
- Ja iespējams, uzglabājiet iepakojumu līdz garantijas termiņa beigām.

#### ⚠ UZMANĪBU!

**Ierīce un iepakojuma materiāls nav rotaļlietas! Bērni nedrīkst rotaļāties ar plastmasas maisiņiem, plēvēm un sīkām detaļām! Pastāv norīšanas un nosmakšanas risks!**

- Zāģa plātnei jāgriežas brīvi.
- Raugieties, lai jau apstrādātajā kokmateriālā nebūtu svešķermeņu, piemēram, naglu, skrūvju utt.
- Pirms ierīces ieslēgšanas vai izslēgšanas pārliecinieties, ka zāģa plātne ir pareizi uzmontēta un kustīgās detaļas kustas brīvi.
- Pirms ierīces pieslēgšanas pārliecinieties, ka uz datu plāksnītes norādītā informācija sakrīt ar elektrotīkla parametriem.

- Pievienojiet ierīci tikai pie pienācīgi ierīkotās kontaktligzdas ar zemējuma kontaktu, kurai ir vismaz 16A drošinātājs.

### Elektrosavienojumi

Pārliecinieties, vai elektrosistēma, kurai tiks pieslēgta iekārta, ir zemēta saskaņā ar spēkā esošajiem drošības noteikumiem un strāvas kontaktligzda ir nevainojamā stāvoklī.

Elektrosistēmai ir jābūt aprīkotai ar magnētermisko aizsargierīci, lai visus vadus pasargātu no īssavienojuma un pārslodzes.

Šai ierīcei ir jābūt saskaņā ar iekārtas elektrospecifikācijām, kas norādītas uz motora.

**Norāde:** Iegremdējamā ripzāģa elektriskā sistēma ir aprīkota ar pazemināta sprieguma releju, kas automātiski atslēdz pārslēgšanas shēmu, ja spriegums nokrītas zemāk par iepriekšnoteikto minimālo robežu, un novērš ierīces funkciju patstāvīgo atiestati, spriegumam atgriežoties normālā līmenī.

Ja ierīce pēkšņi apstājas, saglabājiet mieru. Pārliecinieties, vai nav notikusi sprieguma pazušana elektriskajā sistēmā.

## 8. Uzstādījumi

### ⚠ BRĪDINĀJUMS! Elektriskais trieciens

Pirms jebkādiem darbiem pie ierīces pastāvīgi atvienojiet tīkla kontaktspraudni no kontaktligzdas!

### Griešanas dziļuma regulēšana (F att.)

Griešanas dziļumu iespējams uzstādīt no 0 līdz 55 mm.

Atlaidiet vaļīgāk griešanas dziļuma regulēšanas skrūvi (7) un uzstādiet vēlamo dziļumu, izmantojot mērogu (2), tad atkārtoti pievelciet skrūvi.

Tagad zāģēšanas agregātu var spiest uz leju līdz noregulētajam zāģējuma dziļumam.

Uz mēroga ir norādīts griešanas dziļums, neņemot vērā sliedi.

### Zāģējuma leņķa regulēšana 0° un 45° robežās: (G att.)

Slīpās griešanas leņķi iespējams uzstādīt amplitūdā no 0° līdz 45°.

Atlaidiet vaļīgāk slīpuma regulēšanas skrūves (14) abās pusēs.

Pagrieziet zāģi vajadzīgajā zāģējuma leņķī (slīpinājuma leņķa skala (6)).

Pievelciet slīpinājuma regulēšanas skrūves (14) abās pusēs.

**Norāde:** Abas pozīcijas (0° un 45°) ir iepriekš noregulētas rūpnīcā, un klientu serviss tās var piergulēt.

### Zāģripas nomaiņa (A-D, H, I att.)

#### ⚠ UZMANĪBU! Karsts un ass instruments

Neizmantojiet neasus un bojātus darbinstrumentus! Lietojiet aizsargcimdus.

#### ⚠ BRĪDINĀJUMS! Elektriskais trieciens

Pirms jebkādiem darbiem pie ierīces pastāvīgi atvienojiet tīkla kontaktspraudni no kontaktligzdas!

1. Nospiediet trigeri (3), paceliet zāģa ripu tās maiņas stāvoklī (griešanas dziļuma regulēšanas skrūvei jābūt noregulētai uz 25 mm) un ielieciet sešstūra uzgriežņu atslēgu ripu bloķējošajā skrūvē (19).
2. Nospiediet vārpstas aizturi (18) un griežiet zāģripu (15), līdz tā nonāk vietā.
3. Turiet nospiestu bloķējošo vārpstu (18) un atskrūvējiet ripas bloķējošo skrūvi (19) pretēji pulksteņrādītāja virzienam, vienlaicīgi turot ripu tās maiņas stāvoklī.
4. Noņemiet ārējo atloku (20) un zāģripu (15)

#### ⚠ UZMANĪBU!

Lietojiet aizsargcimdus.

5. Uzlieciet jauno zāģripu un atloku (20).
6. Ieskrūvējiet zāģripas aizslēgskrūvi un pievelciet to, turot vārpstas aizturi nospiestu.
7. Uzstādiet iegriešanas zāģi tā sākotnējā stāvoklī (0°).

### Skaldķīļa regulēšana (16) (A + K att.)

Noregulējiet attālumu starp zāģripu un skaldķīli pēc zāģripas nomaiņas vai kad nepieciešams.

Nolieciet zāģi tajā pašā pozīcijā kā tad, kad veicat zāģripas nomaiņu.

Atlaidiet vaļīgāk regulēšanas skrūvi (17), izmantojot Allena uzgriežņu atslēgu, un uzstādiet skaldķīli par 2 līdz 3 mm augstāk nekā zāģripa, un stingri pievelciet skrūvi.

### Nosūkšanas ierīces pievienošana

Sadzīves putekļsūcējs **nav** piemērots kā nosūkšanas ierīce.

Nosūkšanas ierīci ar nosūkšanas šļūteni ar 38 mm diametru (38 mm ir ieteicams mazāka aizsprostojuma riska dēļ) var savienot ar nosūkšanas pieslēgumu (1).

#### ⚠ BRĪDINĀJUMS! Veselības apdraudējums, ko rada putekļi

Putekļi var būt kaitīgi veselībai. Nekad nestrādājiet bez nosūkšanas iekārtas.

Ievērojiet nacionālos noteikumus.

## 9. Eksploatācijas uzsākšana

### ⚠ BRĪDINĀJUMS!

Ja iegremdējamais ripzāģis bija nepienācīgi uzstādīts, tas var radīt smagus savainojumus.

- Pirms iegremdējamā ripzāģa ieslēgšanas pārliedieties, vai zāģa plātne ir pareizi uzstādīta, un kustīgām daļām ir viegla gaita.

Pēc zāģa ieslēgšanas jums jānogaida, līdz zāģa plātne (15) ir sasniegusi savu maksimālo apgriezīgu skaitu, pirms jūs veicat zāģējumu.

### Iegremdējamā ripzāģa ieslēgšana un izslēgšana

- Izmantojiet ieslēgt/izslēgt slēdzi (8), lai iedarbinātu iegremdējamo zāģi. Motors sāk darboties.
- Lai izslēgtu ierīci, nospiediet slēdzi on/off" (ieslēgt/izslēgt) (8).

Pēc tam, kad tagad esat izpildījis visas tās darbības, kas līdz šim bija aprakstītas, varat sākt apstrādi.

### ⚠ UZMANĪBU!

Pastāvīgi sargājiet rokas no zāģēšanas zonām un nekādā ziņā nemēģiniet tās sasniegt zāģēšanas laikā.

### Darbs ar ierīci

⚠ **IEVĒRĪBAI!** Darba laikā ievērojiet visus iesākumā veiktos drošības norādījumus, kā arī turpmākos noteikumus:

- Vadiet elektroinstrumentu tikai ieslēgtā stāvoklī pret darba materiālu.
- Pastāvīgi nostipriniet darba materiālu tā, lai tas nevarētu pārvietoties apstrādes laikā.
- Pastāvīgi bīdīet zāģi uz priekšu, nekādā ziņā nevelciet atpakaļ pret sevi.
- Nepieļaujiet asmeņu pārkaršanu, lietojot piemērotu padeves ātrumu
- Veicot putekļainus darbus, lietojiet elpošanas masku.
- Stingri satveriet zāģi ar abām rokām, turklāt viena roka atrodas uz galvenā roktura un otra roka – uz priekšējā roktura.
- Ja izmanto vadsliedi, tad tā jānostiprina ar zāģspīlēm.
- Uzmaniet, lai strāvas vads neatrastos zāģa virzienā.

### Zāģēšana pēc aizzīmējuma

Zāģējuma rādītājs (G att. G1 poz.), veicot 0° un 45° zāģējumus (bez vadsliedes), parāda zāģējuma kustību.

### Nogriezumumu zāģēšana

1. Uzlieciet ierīci ar zāģgalda priekšējo daļu uz darba materiāla.
2. Ieslēdziet iekārtu, izmantojot ieslēgt/izslēgt slēdzi (8).

3. Nospiediet iegremdēšanas atbrīvošanas mehānismu (3).
4. Spiediet zāģi uz leju, lai sasniegtu griešanas dziļumu.
5. Virziet zāģi vienmērīgi uz priekšu.
6. Pēc griezumuma pabeigšanas izslēdziet iekārtu un paceliet zāģripu.

### Izgriezumumu zāģēšana (iegremdēšanas zāģējumi) (L - O att.)

⚠ **IEVĒRĪBAI!** Lai nepieļautu atsitienus, veicot iegremdēšanas zāģējumus, noteikti jāievēro šādas norādes:

- Pastāvīgi novietojiet ierīci ar zāģgalda aizmugurējo malu pret nekustīgu atbalstu.
- Veicot darbus ar vadsliedi, novietojiet ierīci pie atsitiena aiztura (M2 / nav iekļauts piegādes komplektā), kuru iespīlē uz vadsliedes.

### Procedūra

1. Uzlieciet zāģi uz sagataves.
2. Uzlieciet malas rādītāju ar aizmugures bultiņu (L1) uz atzīmētā punkta.  
**Norāde:** Atzīme (L1/L2/L3) maksimālā zāģējuma dziļuma un vadsliedes izmantošanas gadījumā parāda zāģa plātnes (Ø 160 mm) priekšējo un aizmugurējo zāģējuma punktu.
3. Ieslēdziet iekārtu un spiediet zāģi uz leju līdz uzstādītajam griešanas dziļumam.
4. Virziet zāģi uz priekšu, līdz malas rādītājs (L3) sasniedz atzīmēto punktu.
5. Pēc iegremdētā griezumuma pabeigšanas paceliet zāģripu un izslēdziet iekārtu.

### Vadības ierīce (E, M att.)

Vadības sliedes (21) nodrošina tīrus, precīzus griezumus un aizsargā virsmu no bojājumiem.

**Norāde:** Zāģējot, izmantojot vadības sliedi, griezumuma dziļums ir par 4,5 mm mazāks nekā uz iekārtas mēroga norādītā vērtība.

Drošības nolūkos vadības sliedi iespējams nostiprināt ar skrūvspailēm (M1).

Aizsardzība pret apgāšanos (10) novērš iegremdējamā zāģa apgāšanos slīpuzāģēšanas un iestatīšanas darbu laikā.

Aizsardzība no pretsitiena (M2) garantē drošu vadību laikā, kad zāģis tiek iegremdēts sagatavē.

Izmantojot sliežu savienotāju (22), iespējams savienot 2 vadības sliedes un veikt garus un precīzus griezumus.

Montāžas vadotņu atstarpe uz vadības sliedes var tikt noregulēta, izmantojot abas regulēšanas skrūves (9).

Izmantojot komplektācijā iekļautos piederumus, iespējams veikt slīpos griezumus, stūru šķēlumus un citus pielāgošanas uzdevumus.

Pirmo reizi izmantojot šo zāģi uz papildu sliedes vadotnes, tas jāneregulē tā, lai uz vadotnes sliedes tas slīdētu ar minimālu sānu kustību; šim nolūkam uzstādīti regulējami ekscentri (9).

1. Novietojiet zāģi uz vadotnes sliedes.
2. Pagrieziet ekscentrus (9) pretēji pulksteņa rādītāja virzienam, līdz tie ir pievilkti.
3. Tad viegli pagrieziet tos pulksteņa rādītāju virzienā, atstājot vietu atstarpei.
4. Turot skalas pozīcijā, nofiksējiet tās, ieskrūvējot gremdgalvas uznavas skrūves katra ekscentra viducī (ar iekārtu piegādātā 5 mm heksaedra atslēga).
5. Pavelciet zāģi atpakaļ un uz priekšu pa visu sliedi, pārlicinoties, ka tas slīd vienmērīgi. Ja nepieciešams, neregulējiet to vēlreiz.
6. Atkarībā no zāģa lietošanas var būt nepieciešama regulēšana arī turpmāk.

#### Aizsardzība no skaidām

Vadības sliede ir aprīkota ar skaidu aizsargu, kurš jāuzstāda pirms pirmās lietošanas.

1. Izmantojot skrūvspailes, piestipriniet vadības sliedi pie koka gabala.
2. Neregulējiet vadotņu atstarpi, izmantojot abas regulēšanas skrūves (E).
3. Iestatiet šķērszāģi apm. 6 mm dziļam griezumam.
4. Uzstādiet zāģi vadības sliedes galā.
5. Ieslēdziet iekārtu, spiediet zāģi uz leju līdz iestatītajam griešanas dziļumam un uzstādiet skaidu aizsargu visā garumā bez apstāšanās. Tagad skaidu aizsarga mala precīzi atbilst zāģripas griezējumam.

#### Zāģēšana, lietojot vadības sliedi (A, B, E, M att.)

1. Uzlieciet iekārtu uz vadības sliedes.
2. Ieslēdziet iekārtu, izmantojot ieslēgt/izslēgt slēdzi (8).
3. Nospiediet iegremdēšanas atbrīvošanas mehānismu (3).
4. Spiediet zāģi uz leju, lai sasniegtu griešanas dziļumu.

**Norāde:** Lietojot pirmoreiz, tiek nozāģēta gumijas mala, tādējādi nodrošinot pretskaidu aizsardzību zāģripai.

5. Virziet zāģi vienmērīgi uz priekšu.
6. Pēc griezuma pabeigšanas izslēdziet iekārtu un paceliet zāģripu.

#### Iegremdēšanas zāģējumi ar vadītālu

1. Uzstādiet zāģi uz vadības sliedes pie atzīmētā griešanas punkta.
2. Nostipriniet aizsardzību no pretsitienu jeb ierobežotāju (piederumi nav iekļauti komplektācijā) pie aizmugurējā un priekšējā griešanas punkta uz vadības sliedes.

3. Ieslēdziet iekārtu.
4. Lēnām spiediet zāģi uz leju līdz iestatītajam griešanas dziļumam un vienmērīgi virziet to pa sliedi uz priekšu līdz priekšējam griešanas punktam.

#### Aizsardzība pret apgāšanos:

Slīpo griezumu veikšanai ir ieteicams uzstādīt aizsardzību pret apgāšanos (piederumi nav iekļauti komplektācijā). Tā novērsīs iekārtas apgāšanos uz vienu pusi, zāģim atrodoties slīpā pozīcijā.

Tādējādi iespējams izvairīties no ķermeņa traumām un iekārtas bojājumiem.

#### Pēc zāģēšanas

1. Vispirms izslēdziet iegremdējamo ripzāģi un tad nosūkšanas iekārtu. Zāģa plātne vēl zināmu laiku darbojas pēc inerces.
2. Novāciet zāģējuma atgriezumus no zāģa plātnes tikai tad, ja zāģa plātne atkal atrodas miera stāvoklī.
3. Atvienojiet iegremdējamo ripzāģi no elektrotīkla, atvienojot tīkla kontaktspraudni no kontaktligzdas.
4. Ļaujiet iegremdējamam ripzāģim pilnīgi atdzist.

#### Novāciet iestrēgušu materiālu!

#### ⚠ BRĪDINĀJUMS!

Iegremdējamā ripzāģa nelietpratīgas lietošanas rezultātā pastāv smagu savainojumu risks.

- Nekavējoties izslēdziet iegremdējamo ripzāģi un atvienojiet tīkla kontaktspraudni no kontaktligzdas, ja zāģa plātne ir iestrēgusi darba materiālā vai rodas citas nosprostošanās.
- Izmantojiet aizsargcimdus, nesatveriet zāģa plātni ar kailām rokām.

## 10. Transportēšana

Izslēdziet elektroinstrumentu pirms katras transportēšanas un atvienojiet to no elektroapgādes.

Transportēšanai paceliet elektroinstrumentu aiz vidējiem spraišļiem.

Pasargājiet elektroinstrumentu no triecieniem, grūdieniem un spēcīgām vibrācijām, piem., transportējot transportlīdzekļos.

Nodrošiniet elektroinstrumentu pret apgāšanos un pārvietošanos.

## 11. Apkope un tīršana

### ⚠ BRĪDINĀJUMS!

Pirms jebkādiem regulēšanas, tehniskās uzturēšanas vai remonta darbiem atvienojiet tīkla kontaktspraudni!

### Vispārējie apkopes pasākumi

- Lai nodrošinātu gaisa cirkulāciju, pastāvīgi uzturiet brīvas un tīras dzesēšanas gaisa atveres korpusā.
- Lai koka šķēpeles un skaidas izvāktu no elektroinstrumenta, nosūciet visas atveres.
- Noberziet ierīci ar tīru drānu vai izpūtiet to ar zema spiediena saspiesto gaisu.
- Mēs iesakām tīrīt ierīci tieši pēc katras lietošanas.
- Regulāri tīriet ierīci ar mitru drānu un mazliet šķidro ziepju. Neizmantojiet tīrīšanas līdzekļus vai šķīdinātājus; tie varētu bojāt ierīces plastmasas daļas. Uzmaniet, lai ūdens nevarētu iekļūt ierīces iekšienē.
- Lai pagarināta instrumenta darbmužu, reizi mēnesī ieeļļojiet rotējošās detaļas. Neēļļojiet motoru.

### Ogles suku

- Pārmērīgas dzirksteļošanas gadījumā uzticiet ogles suku pārbaudi veikt kvalificētam elektriķim.

⚠ **IEVĒRĪBA!** Ogles suku drīkst nomainīt tikai kvalificēts elektriķis.

### ⚠ BRĪDINĀJUMS!

Iegremdējamā ripzāģa nelietpratīgas lietošanas rezultātā pastāv smagu savainojumu risks.

- Izslēdziet iegremdējamo ripzāģi pirms jebkādiem tīrīšanas un apkopes darbiem un atvienojiet tīkla kontaktspraudni no kontaktlīdzes.
- Veicot darbus pie iegremdējamā ripzāģa, lietojiet piemērotus aizsargcimdus.
- Šī iegremdējamā ripzāģa iekšienē neatrodas nekādas daļas, kuras lietotājs varētu labot. Nekad nemēģiniet patstāvīgi labot iegremdējamo ripzāģi. Pastāvīgi vērsieties pie kvalificēta speciālista.

### ⚠ BRĪDINĀJUMS!

Zāģa plātne lietošanas laikā var sakarst, jūs varat pie tās apdedzināties.

Ļaujiet zāģa plātnei pilnīgi atdzist pirms katras tīršanas.

### Norāde:

Korpusā iekļuvušais ūdens var izraisīt īssavienojumu, nelietpratīga tīršana var radīt iegremdējamā ripzāģa bojājumu.

- Nemazgājiet iegremdējamo ripzāģi un netīriet to ar ūdens strūklu.
- Nekad neiegremdējiet iegremdējamo ripzāģi ūdenī.
- Uzmaniet, lai ūdens neiekļūtu ierīces korpusā.

- Neizmantojiet koroziju izraisošus tīrīšanas līdzekļus, asus vai metāliskus tīrīšanas priekšmetus, piem., nažus, cietas špakteles un tamlīdzīgus. Tie var bojāt virsmas.

1. Tīriet iegremdējamo ripzāģi uzreiz pēc katras lietošanas reizes.
2. Uzturiet aizsargmehānismus tīrus no putekļiem un netīrumiem, cik vien tas ir iespējams.
3. Noberziet iegremdējamo ripzāģi ar tīru drānu vai izpūtiet to ar zema spiediena saspiesto gaisu. Lietojiet aizsargbrilles, izmantojot saspiesto gaisu.
4. Spēcīga piesārņojuma gadījumā lietojiet mitru drānu un mazliet šķidro ziepju.

**Norāde:** Pareiza un regulāra kopšana ir svarīga ne tikai drošai lietošanai, bet gan veicina arī iegremdējamā ripzāģa darbmuža pagarināšanu.

### Savienošanas kabeļa nomaīņa

Ja ir bojāts iegremdējamā ripzāģa tīkla pieslēguma vads, ražotājam vai tā klientu servisam vai tamlīdzīgi kvalificētai personai tas jānomaina, lai nepieļautu bīstamību.

### Iegremdējamā ripzāģa pārbaude

Regulāri pārbaudiet iegremdējamā ripzāģa stāvokli. Tai skaitā pārbaudiet, vai:

- slēdži nav bojāti,
- piederumi atrodas nevainojamā stāvoklī,
- tīkla pieslēguma vads un tīkla spraudnis nav bojāti,
- ventilācijas spraugas ir brīvas un tīras. Ja nepieciešams, izmantojiet mīkstu suku vai otu, lai tās notīrītu.

**Ja konstatējat kādu bojājumu, jums jāuztic to novērst specializētā darbnīcā, lai nepieļautu bīstamību.**

### Informācija par apkalpošanu

Ņemiet vērā, ka šajā izstrādājumā ir daļas, kas nodilst atbilstoši vai dabiskas izmantošanas gaitā, respektīvi, ir detaļas, kas nepieciešamas kā patēriņa materiāli.

Dilstošas detaļas\*: Carbon suka, zāģripas,

\* Nav noteikti jābūt piegādes komplektā!

## 12. Glabāšana

Glabājiet ierīci un tās piederumus tumšā, sausā un nesalstošā, kā arī bērniem nepieejamā vietā. Ieteicamā glabāšanas temperatūra ir 5-30°C.

Glabājiet elektroinstrumentu oriģinālajā iepakojumā. Nosedziet elektroinstrumentu, lai to aizsargātu pret putekļiem vai mitrumu.

**Uzglabājiet lietošanas instrukciju pie elektroinstrumenta.**

### 13. Pieslēgšana elektrotīklam

Instalētais elektromotors ir pieslēgts darbam gatavā veidā. Pieslēgums atbilst attiecīgajiem VDE un DIN noteikumiem. Klienta elektrotīkla pieslēgumam un izmantotajam pagarinātajam jāatbilst šiem noteikumiem.

#### Svarīgi norādījumi

Motora pārslodzes gadījumā tas pats izslēdzas. Pēc atdzišanas (laiks var būt atšķirīgs) motoru var atkārtoti ieslēgt.

#### Bojāts elektropieslēguma vads

Elektropieslēguma vadiem bieži rodas izolācijas bojājumi.

To iemesli var būt šādi:

- saspiešanas vietas, ja pieslēguma vadi stiepjas caur logu vai durvju ailu;
- lūzuma vietas pieslēguma vada nepareizas nostiprināšanas vai izvietošanas dēļ;
- griezuma vietas pieslēguma vada pārbraukšanas dēļ;
- izolācijas bojājumi, izraujot no sienas kontaktligzdas;
- plaisas izolācijas novocošanās dēļ.

Šādus bojātus elektropieslēguma vadus nedrīkst izmantot, un izolācijas bojājumu dēļ tie ir bīstami dzīvībai.

Regulāri pārbaudiet pieslēguma vadus, vai tiem nav bojājumu. Ievērojiet, lai pārbaudes laikā pieslēguma vads nebūtu pievienots elektrotīklam.

Elektropieslēguma vadiem jāatbilst attiecīgajiem VDE un DIN noteikumiem. Izmantojiet tikai pieslēguma vadus ar marķējumu H05VV-F.

Tipa nosaukuma uzdruka uz pieslēguma vada ir obligāta.

#### Maiņstrāvas motors

- Elektrotīkla spriegumam jābūt 230 V~.
- Pagarinātajiem līdz 25 m garumam jābūt 1,5 kvadrātmilimetru šķērssgriezumam.

Pieslēgšanu un remontu drīkst veikt tikai kvalificēts elektriķis.

Jautājumu gadījumā norādiet šādus datus:

- motora strāvas veids;
- ierīces datu plāksnītē norādītie dati;

### 14. Likvidācija un atkārtota izmantošana

Ierīce atrodas iepakojumā, lai izvairītos no bojājumiem transportēšanas laikā.

Iepakojums ir izejmateriāls, un to var izmantot atkārtoti vai nodot izejvielu aprītē.

Ierīce un tās piederumi ir no dažādiem materiāliem, piemēram, metāla un plastmasas.

Bojātās detaļas jānodod īpašo atkritumu pārstrādei. Jautājiet specializētā veikalā vai pašvaldībā!

#### Nolietotās iekārtas nedrīkst izmest majsaimniecības atkritumos!



Šis simbols norāda uz to, ka šo ražojumu saskaņā ar Direktīvu par elektrisko un elektronisko iekārtu atkritumiem (2012/19/ES) un vietējiem likumiem, nedrīkst utilizēt kopā ar majsaimniecības atkritumiem. Šis ražojums jānodod šim nolūkam paredzētajā savākšanas vietā. To var izdarīt, piem., atdodot to atpakaļ tirdzniecības vietā, kad pērk līdzīgu ražojumu, vai nododot pilnvarotā savākšanas vietā, kas atbildīga par elektrisko un elektronisko iekārtu atkritumu otrreizējo pārstrādi. Nelietpratīga rīkošanās ar nolietotām iekārtām sakarā ar potenciāli bīstamām vielām, kuras bieži vien satur elektrisko un elektronisko iekārtu atkritumi, var negatīvi ietekmēt apkārtējo vidi un cilvēku veselību. Lietpratīgi utilizējot šo ražojumu, jūs veicināt dabas resursu efektīvu lietošanu. Informāciju par nolietoto iekārtu savākšanas vietām jūs saņemsiet savā pašvaldībā, atkritumu utilizācijas sabiedriskajā organizācijā, pilnvarotajā iestādē, kas atbildīga par elektrisko un elektronisko iekārtu atkritumu utilizāciju vai tuvākajā atkritumu izvešanas uzņēmumā.



## 15. Traucējumu novēršana

Traucējums	Iespējamais cēlonis	Novēršana
Motors nedarbojas	Bojāts motors, vads vai kontaktdakša, sadeguši drošinātāji	Ierīce jāpārbauda speciālistam. Nekad nela- bojiet motoru paši. Bīstami! Pārbaudiet vai, ja nepieciešams, nomainiet drošinātājus
Motors iedarbinās lēni un nesasniedz darba ātrumu.	Spriegums pārāk zems, bojāti tinumi, sade- dzis kondensators	Spriegums jāpārbauda elektrotīklu darbi- niekam. Motors jāpārbauda speciālistam. Kondensators jānomaina speciālistam
Motors ir pārāk skaļš	Bojāti tinumi, bojāts motors	Motors jāpārbauda speciālistam
Motors nesasniedz pilnu jaudu.	Pārslogotas strāvas ķēdes elektrotīkla sistēmā (lampas, citi motori u.c.)	Nelietojiet citas ierīces vai motorus tajā pašā strāvas ķēdē
Motors viegli pārkarst.	Motora pārslodze, motora nepietiekama dzesēšana	Izvairieties pārslogot motoru zāģējot, notīriet putekļus no motora, lai būtu nodrošināta motora optimāla dzesēšana
Samazināta zāģēšanas jauda zāģējot	Pārāk maza zāģa plātne (pārāk bieži slīpēta)	Vēlreiz noregulējiet zāģa agregāta gala atduri
Zāģējums ir raupjš vai viļņains	Neasa zāģa plātne, zobu forma nav piemē- rota materiāla biezumam	Uzasiniet zāģa plātņi vai uzstādiet piemērotu zāģa plātņi
Detaļa izplīst vai sašķeļas	Pārāk liels zāģēšanas spiediens vai zāģa plātne nav piemērota darbam	Uzstādiet piemērotu zāģa plātņi

## Laitteessa olevien merkkien selitys

Tässä käyttöoppaassa olevien symbolien käytön tarkoituksena on kiinnittää huomiosi mahdollisiin riskeihin. Turvallisuusmerkit ja selitykset on ymmärrettävä tarkalleen oikein. Varoitukset itsessään eivät poista riskejä eivätkä korvaa onnettomuuksien ehkäisyyn tarvittavia toimenpiteitä.

	<p>Ennen käyttöönottoa lue käyttöohje ja turvallisuusohjeet ja noudata niitä!</p>
	<p>Käytä kuulosuojaimia!</p>
	<p>Kun pölyä muodostuu, käytä hengityssuojainta!</p>
	<p>Käytä suojalaseja!</p>
	<p>Suojaluokka II (kaksinkertainen suojattu)</p>
<p><b>⚠ HUOMIO!</b></p>	<p>Työskentelyturvallisuuden kannalta tärkeät kohdat on merkitty tällä merkillä</p>

**Sisällysluettelo:**
**Sivu:**

1.	Johdanto.....	161
2.	Laitteen kuvaus .....	161
3.	Toimituksen sisältö .....	161
4.	Määräystenmukainen käyttö .....	161
5.	Turvallisuusohjeet.....	162
6.	Tekniset tiedot .....	166
7.	Ennen käyttöönottoa .....	166
8.	Säädöt .....	167
9.	Käyttöönotto .....	167
10.	Kuljetus.....	169
11.	Huolto ja puhdistus.....	169
12.	Varastointi.....	170
13.	Sähköliitäntä.....	170
14.	Hävittäminen ja kierrätys.....	171
15.	Häiriöiden poistaminen.....	171

## 1. Johdanto

### Valmistaja: scheppach

Fabrikation von Holzbearbeitungsmaschinen GmbH  
Günzburger Straße 69  
D-89335 Ichenhausen

### Arvoisa asiakas,

toivotamme sinulle paljon iloa ja menestystä työssäsi uuden laitteen kanssa.

### Ohje:

Tämän laitteen valmistaja ei voimassa olevan tuotevastuulain mukaan vastaa vahingoista, jotka syntyvät tähän laitteeseen tai sen aiheuttamina seuraavista syistä:

- epäasianmukainen käsittely,
- käyttöohjeen noudattamatta jättäminen,
- kolmannen osapuolen, ei valtuutetun korjaajan tekemät korjaukset,
- muiden kuin alkuperäisten varaosien asennus tai vaihto laitteeseen,
- määräystenvastainen käyttö,
- sähkölaitteiston toimimattomuus, kun sähköä koskevia määräyksiä ja VDE-määräyksiä 0100, DIN 57113 / VDE0113 ei ole noudatettu.

### Ota huomioon:

Lue ennen asennusta ja käyttöönottoa käyttöohjeen koko teksti.

Tämän käyttöohjeen tarkoituksena on helpottaa tutustumista sähkötyökaluun sekä sen käyttöä määräystenmukaisissa käyttömahdollisuuksissa.

Käyttöohje sisältää tärkeitä ohjeita siitä, miten työskentelet sähkötyökälullasi turvallisesti, oikein ja taloudellisesti, ja miten vältät vaarat, säästät korjauskuluissa, vähennät seisokkiaikoja ja lisäät sähkötyökalan luotettavuutta ja elinkaarta.

Tässä käyttöohjeessa olevien turvallisuusmääräysten lisäksi sinun on ehdottomasti otettava huomioon myös käyttömaassa voimassa olevat määräykset sähkötyökalan käytöstä.

Säilytä käyttöohjetta muovikotelossa lialta ja kosteudelta suojattuna sähkötyökalan yhteydessä. Jokaisen sähkötyökaluja käyttävän on luettava se ennen töiden aloitusta ja noudatettava siinä olevia ohjeita. Sähkötyökälulla saavat työskennellä vain henkilöt, jotka ovat saaneet opastuksen sen käyttöön ja ovat perillä siihen liittyvistä vaaroista. Vaadittua vähimmäisikää on noudatettava.

Tässä käyttöohjeessa olevien turvallisuusohjeiden ja käyttömaassa voimassa olevien erikoismääräyksiä ohella on otettava huomioon myös puuntyöstökoneiden käyttöä yleisesti koskevat tekniset säännöt.

Valmistaja ei vastaa onnettomuuksista tai vahingoista, jotka ovat aiheutuneet siitä, ettei tätä käyttöohjetta ja turvallisuusohjeita ole noudatettu.

## 2. Laitteen kuvaus (kuva A - M)

1. Poistoimuliitäntä
2. Leikkaussyvyyden asteikko
3. Terän alas laskemisen vapautin
4. Kahva
5. Etukahva
6. Asteikko viistekulmaa varten
7. Leikkaussyvyyden säätöruuvi
8. Päällä/ pois päältä -kytkin
9. Säätöruuvi ohjauksiskollee
10. Kallistusvarmistus
11. Moottori
12. Ohjauslevy
13. 90 astetta -säätöruuvi
14. Jiirikulman säätöruuvi
15. Sahanterä
16. Halkaisukiila
17. Halkaisukiila säätöruuvi
18. Akselilukitus
19. Sahanterän pidätinruuvi
20. Ulompi laippa
21. Ohjauksiskot a´ 700 mm (2 kpl.)
22. Kiskon liitin

## 3. Toimituksen sisältö

- 1 kpl. Pyörösaha
- 2 kpl. Ohjauksiskot a´ 700 mm
- 1 kpl. Kiskon liitin
- 1 kpl. Kallistusvarmistus
- 1 kpl. kuusiokoloavaimia, 5 mm
- Käyttöohje

## 4. Määräystenmukainen käyttö

Uputussahat on suunniteltu käytettäväksi määräysten mukaisesti puun, puun kaltaisten materiaalien ja muovien sahaamiseen.

Tämä sähkötyökalu on suunniteltu ja hyväksytty vain koulutettujen henkilöiden tai ammattilaisten käyttöön. Vain koneelle sopivia sahanteriä (HM- tai CV-sahanteriä) saa käyttää. HSS-sahanteriä ja minkäänlaisia katkaisulaikkoja ei saa käyttää.

Kaikki muut käyttösovellukset ovat nimenomaisesti kiellettyjä eivätkä kuulu määräystenmukaiseen käyttöön.

Valmistaja tai myyjä ei vastaa vammoista, menetyksistä tai vahingoista, jotka ovat aiheutuneet määräystenvastaisesta käytöstä tai vääränlaisesta käytöstä.

Esimerkkejä mahdollisesta määräystenvastaisesta tai vääränlaisesta käytöstä ovat:

- Uputussahan käyttäminen muuhun kuin sille määritettyyn tarkoitukseen;
- Turvallisuusohjeiden ja huoltojen laiminlyönti sekä tässä käyttöohjeessa olevien asennus-, käyttö-, huolto- ja puhdistusohjeiden noudattamatta jättäminen;
- Uputussahaa varten määritettyjen ja/tai yleisesti voimassa olevien tapaturmantorjunta-, työterveys- tai turvateknisten määräysten laiminlyöminen;
- Sellaisten lisävarusteiden ja varaosien käyttäminen, joita ei ole tarkoitettu upotussahaa varten;
- Uputussahaan tehtävät muutokset;
- Uputussahan korjauttaminen muulla kuin valmistajalla tai ammattilaisella;
- Uputussahan käyttäminen ammattikäytössä, käsityöammatissa tai teollisuudessa;
- Uputussahan käyttäminen ja huoltaminen sellaisten henkilöiden toimesta, jotka eivät ole perehtyneet upotussahan käsittelyyn ja/tai eivät ymmärrä siihen liittyviä vaaroja.

Määräystenmukaiseen käyttöön kuuluu myös turvallisuusohjeiden sekä käyttöohjeissa olevien asennusohjeiden ja käyttöohjeiden noudattaminen. Koneita käyttävien ja huoltavien henkilöiden on oltava hyvin perehtynyt koneeseen ja tuntea siihen liittyvät vaarat.

Lisäksi voimassa olevia tapaturmien torjunta määräyksiä on noudatettava mitä tarkimmin.

Työterveyteen ja turvatekniseen alueeseen kuuluvia yleisiä sääntöjä on noudatettava.

Jos koneeseen tehdään muutoksia, valmistajan vastuu ei ole enää voimassa eikä valmistaja vastaa enää millään tavoin näin syntyvistä vahingoista.

Määräystenmukaisesta käytöstä huolimatta tiettyjä jäljellä olevia vaaratekijöitä ei voida kokonaan sulkea pois. Koneen rakenteen ja kokoonpanon mukaan seuraavat kohdat ovat mahdollisia:

- Kosketus sahanterän suojaamattomaan osaan.
- Tarttuminen pyörivään sahanterään (viiltohaavat).
- Työkappaleiden ja työkappaleiden osien kimpoaminen takaisinpäin.
- Sahanterän murtuminen.
- Sahanterän viallisten kovametalliosien sinkoaminen ulos.
- Kuulovauriot, jos tarvittavia kuulosuojaimia ei ole käytetty.
- Silmävammat, jos ei käytetä tarvittavia suojalaseja;
- Terveydelle aiheutuvat vahingot, jos ei käytetä tarvittavaa pölysuojanaamaria;
- Terveydelle haitallinen puupöly käytettäessä sahaa suljetuissa tiloissa.

Ota huomioon, että laitteitamme ei määräystenmukaisessa käytössä ole tarkoitettu yritys-, ammattilais- tai teollisuuskäyttöön. Valmistajan takuu ja vastuu ei ole voimassa, jos laitetta käytetään yritystoiminnassa, käsityöläisammateissa tai teollisuudessa tai jossakin vastaavissa tehtävissä.

## 5. Turvallisuusohjeet

### Sähkötyökalujen yleiset turvallisuusohjeet

**⚠ VAROITUS: Lue kaikki turvallisuusohjeet, ohjeet, kuvaukset ja tekniset tiedot, jotka ovat tämän sähkötyökalun ohessa.** Laiminlyönnit seuraavien ohjeiden noudattamisessa voivat aiheuttaa sähköiskun, tulipalon ja/tai vakavia vammoja.

**Säilytä kaikki turvallisuusohjeet ja muut ohjeet myöhempiä tarvetta varten.**

Turvallisuusohjeissa käytetty termi "sähkötyökalu" tarkoittaa verkkovirralla toimivia sähkötyökaluja (joissa on virtajohto) tai akkukäyttöisiä sähkötyökaluja (ilman virtajohtoa).

#### 1. Työpaikan turvallisuus

##### a) Pidä työpaikka siistinä ja hyvin valaistuna.

Epäjärjestys tai huono/puuttuva valaistus työalueilla voi aiheuttaa onnettomuuksia.

##### b) Älä työskentele sähkötyökalulla räjähdysvaarallisessa ympäristössä, jossa on palavia nesteitä, kaasuja tai pölyjä.

Sähkötyökalut muodostavat kipinöitä, jotka voivat sytyttää pölyn tai höyryä.

##### c) Pidä lapset ja muut henkilöt loitolla sähkötyökalusta, kun käytät sitä.

Jos olet työskentelyn aikana epävakassa asennossa, voit menettää sähkötyökalun hallinnan..

#### 2. Sähköturvallisuus

##### a) Sähkötyökalun liitäntäpistokkeen täytyy sopia pistorasiaan. Pistoketta ei saa muuttaa millään tavalla. Älä käytä mitään sovitinpistoketta yhdessä suojamaadoitettujen sähkötyökalujen kanssa.

Kun pistoketta ei muunnella ja se sopii pistorasiaan, sähköiskun vaara on pienempi.

##### b) Vältä vartalon kosketusta maadoitettuihin pintoihin, kuten putkiin, lämmittimiin, uuneihin ja jääkaappeihin.

Sähköiskun vaara kasvaa, kun vartalosi on maadoitettu.

##### c) Pidä sähkötyökalu loitolla sateesta tai kosteudesta.

Jos sähkötyökaluun pääsee vettä, sähköiskun vaara kasvaa.

- d) **Älä käytä liitäntäjohtoa epätarkoituksenmukaisesti** esim. sähkötyökalun kantamiseen ja ripustamiseen, äläkä irrota pistoketta pistorasiasta vetämällä johdosta. Pidä liitäntäjohto loitolla kuumuudesta, öljystä, terävistä reunoista tai liikkuvista osista. Kun liitäntäjohto on vioittunut tai kierteellä, sähköiskun vaara on suurempi.
- e) **Kun käytät sähkötyökalua ulkona, käytä vain sellaista jatkojohtoja, jotka on hyväksytty ulkokäyttöön.** Ulkokäyttöön hyväksytyn jatkojohdon käyttäminen vähentää sähköiskun vaaraa.
- f) **Jos sähkötyökalun käyttöä kosteassa ympäristössä ei voi välttää, käytä vikavirtasuojakytkintä.** Vikavirtasuojakytkimen käyttö vähentää sähköiskun vaaraa.

### 3. Ihmisten turvallisuus

- a) **Ole tarkkaavainen, toimi varovaisesti ja menettele järkevästi sähkötyökalua käyttäessäsi.** Älä käytä sähkötyökalua, jos olet väsynyt tai jos olet huumaavien aineiden, alkoholin tai lääkkeiden vaikutuksen alaisena. Huomion herpaantuminen hetkeksikin sähkötyökalua käytettäessä voi johtaa vakaviin vammautumisiin.
- b) **Käytä henkilökohtaista suojavarustusta ja aina suojalaseja.** Henkilökohtaisen suojavarustuksen, kuten pölynaamarin, liukuestepohjaisten turvajalkineiden, suojakypärän tai kuulosuojaimien käyttö sähkötyökalulla tehtävistä töistä riipuen vähentää vammautusvaaraa.
- c) **Estä tahaton käyttöönotto. Varmista, että sähkötyökalu on kytketty pois ennen kuin kytket virransyötön ja/tai akun päälle, ennen kuin otat laitteen käteesi tai alat kantaa sitä.** Jos sähkötyökalua kantaessasi pidät sormiasi kytkimellä tai sähkötyökalu on kytkettynä päälle-asettoon, kun se kytketään virransyöttöön seurauksena voi olla onnettomuuksia.
- d) **Poista säätötyökalut tai ruuviavaimet ennen kuin kytket sähkötyökalun päälle.** Pyörivässä sähkötyökalun osassa oleva työkalu tai avain voi aiheuttaa vammoja.
- e) **Vältä epänormaaleja vartalon asentoja. Varmista, että seisot tukevasti ja säilytät aina tasapainon.** Näin pidät sähkötyökalun paremmin hallinnassa myös odottamattomissa tilanteissa.
- f) **Käytä sopivaa vaatetusta. Älä pidä päällisiä liian väljiä vaatteita tai koruja. Pidä hiuksesi ja vaatteesi loitolla liikkuvista osista.** Löysät vaatteet, korut tai pitkät hiukset voivat jäädä kiinni liikkuviin osiin.
- g) **Jos pölyn poistoimu- ja -keräyslaitteet voidaan asentaa, varmista, ne on liitettävä ja niitä on käytettävä oikein.** Pölyn poistomulaitteen käytöllä voidaan vähentää pölystä aiheutuvia vaaroja.

- h) **Älä tuudittaudu katteettomaan turvallisuudentunteeseen äläkä poikkea sähkötyökalujen turvamääräyksistä vaikka olisit jo harjaantunut sähkötyökalun käyttäjä.** Huolimattomuus laitteen käsittelyssä voi jo sekunnin murto-osassa johtaa vakaviin vammoihin.

### 4. Sähkötyökalun käyttö ja käsittely

- a) **Älä ylikuormita sähkötyökalua. Käytä työssä sitä varten tarkoitettua sähkötyökalua.** Sopivalla sähkötyökalulla työskentelet paremmin ja turvallisemmin ilmoitetulla tehoalueella.
- b) **Älä käytä sähkötyökalua, jonka kytkin on viallinen.** Sähkötyökalu, jota ei voi kytkeä asianmukaisesti päälle tai pois päältä, on vaarallinen ja se täytyy korjata.
- c) **Vedä pistoke irti pistorasiasta ja/tai poista irrotettava akku ennen kuin alat säätää laitetta, vaihtaa käyttötyökaluja tai laitat sähkötyökalun pois.** Nämä varotoimenpiteet estävät sähkötyökalun tahattoman käynnistymisen.
- d) **Säilytä käyttämättömiä sähkötyökaluja lasten ulottumattomissa. Älä anna sellaisten henkilöiden käyttää sähkötyökalua, jotka eivät ole perehtyneet siihen tai jotka eivät ole lukeneet näitä ohjeita.** Kokemattomien henkilöiden käytössä sähkötyökalut ovat vaarallisia.
- e) **Hoida sähkötyökaluja ja käytettäviä työkaluja huolellisesti. Tarkasta, että liikkuvat osat toimivat moitteettomasti ja jumittumatta ja etteivät osat ole murtuneet tai vaurioituneet niin, että sähkötyökalun toiminta vaarantuu. Korjauta vialliset osat ennen sähkötyökalun käyttöä.** Monien onnettomuuksien taustalla on sähkötyökalujen huono huolto.
- f) **Pidä leikkuutyökalut terävinä ja puhtaina.** Huolellisesti hoidetut leikkuutyökalut, joissa on terävät leikkuureunat, juuttuvat vähemmän ja ovat kevyemmin ohjailtavissa.
- g) **Käytä sähkötyökalua, lisävarusteita, käyttötyökaluja jne. näiden ohjeiden mukaisella tavalla. Huomioi tällöin työolosuhteet ja suoritettava tehtävä.** Sähkötyökalujen käyttö muuhun kuin niille määritettyihin käyttötarkoituksiin voi johtaa vaarallisiin tilanteisiin.
- h) **Pidä kahvat ja tartuntapinnat kuivina, puhtaina ja öljyttöminä ja rasvattomina.** Sähkötyökalun käyttö ja hallinta odottamattomissa tilanteissa ei ole turvallista, jos kahvat ja tartuntapinnat ovat liukkaita.

### 5. Huolto

- a) **Korjauta sähkötyökalu vain pätevällä ammattihenkilöllä ja käyttäen vain alkuperäisiä varaosia.** Näin varmistetaan sähkötyökalun pysyvien turvallisuuden.



### Turvallisuusohjeet kaikille sahoille

- a) **△ VAARA: Älä vie käsiäsi sahausalueelle tai sahanterälle. Pidä toisella kädelläsi lisäkahvasta tai moottorin kuoresta.** Kun pidät molemmilla käsilläsi sahasta, kädet eivät voi vahingoittua sahanterästä.
- b) **Älä tartu työkappaleen alta.** Suojus ei pysty suojaamaan työkappaleen alta sahanterän etupuolella.
- c) **Sovita leikkaussyvyys työkappaleen paksuuteen.** Vähemmän kuin yhden täyden hampaan korkeuden tulee olla näkyvissä työkappaleen alapuolella.
- d) **Älä koskaan pidä sahattavaa työkappaletta tiukasti kädessä tai jalalla. Varmista työkappale vakaalla kiinnityksellä.** On tärkeää, että työkappale on kiinnitetty hyvin, jotta minimoidaan vartalonkosketuksen vaara, sahanterän juuttuminen tai kontrollin menettäminen.
- e) **Tartu sähkötyökaluun eristetyistä tartuntapinnoista, kun suoritat työskentelyä, jossa käyttötyökalu voi osua kätettyihin sähköjohtoihin tai omaan verkkokaapeliin.** Kosketus jännitteellisen johdon kanssa tekee myös sähkötyökalun metalliosat jännitteellisiksi ja johtaa sähköiskuun.
- f) **Käytä pitkittäisleikkauksessa aina vastetta tai suoraa reunaohjausta.** Tämä parantaa leikkaustarkkuutta ja pienentää sahanterän juuttumisen mahdollisuutta.
- g) **Käytä aina sahanteriä, jotka ovat oikean kokoisia ja joissa on sopiva kiinnitysaukko (esim. tähtimuotoinen tai pyöreä).** Sahanterät, jotka eivät sovi sahan kiinnitystarvikkeisiin, käyvät epätasaisesti, mikä johtaa kontrollin menettämiseen.
- h) **Älä koskaan käytä vaurioituneita tai vääriä sahanterän aluslevyjä tai -ruuveja.** Sahanterän aluslevyt ja -ruuvit on suunniteltu erityisesti sahasi parasta mahdollista suorituskykyä ja käyttöturvallisuutta varten.
- i) **Käytä sopivaa henkilökohtaista suojavarustusta:** Kuulosuojaimet, suojalasit, pölynaamarit pölyä muodostavissa töissä ja suojakäsineet työkalua vaihdettaessa.

### Lisäturvallisuusohjeet kaikille sahoille

Takaiskun syyt ja välttäminen:

- Takaisku on äkillinen reaktio, joka on seurausta hakautuvasta, juuttuvasta tai väärin suunnatusta sahasta. Tämä aiheuttaa sen, että kontrolloimaton saha kohoaa ylös ja liikkuu ulos työkappaleesta käyttöhenkilön suuntaan.
- Kun sahanterä hakautuu tai juuttuu sulkeutuvaan sahausrakoön, se lukkiutuu, ja moottorin voima iskee sahan takaisin käyttöhenkilön suuntaan.

- Jos sahanterää väännetään sahauskessa tai suunnataan väärin, voivat takimmaisen sahanteräreunan hampaat hakautua työkappaleen pintaan. Tämän johdosta sahanterä liikkuu pois sahausraosta ja saha hyppää takaisin käyttöhenkilön suuntaan.

Takaisku on seurausta väärästä tai virheellisestä sahan käytöstä. Se voidaan estää sopivilla varotoimenpiteillä, kuten seuraavassa kuvataan.

- a) **Pidä sahaa tiukasti molemmilla käsillä ja vie kätesi asentoon, jossa voit torjua takaiskun voimat. Pysyttäydy aina sivuttain sahanterään, älä koskaan vie sahanterää vartalonlinjallesi.** Takaiskussa sahanterä voi hypätä taaksepäin, mutta ohjaushenkilö voi hallita takaiskuvoimat sopivilla varotoimenpiteillä.
- b) **Mikäli sahanterä juuttuu tai keskeytät työskentelyn, sammuta saha ja pidä työkappaletta rauhallisesti, kunnes sahanterä on pysähtynyt. Älä koskaan yritä poistaa sahaa työkappaleesta tai vetää sitä taaksepäin, niin kauan kuin sahanterä liikkuu, muuten voi seurata takaisku.** Selvitä ja korjaa syy, joka aiheutti sahanterän juuttumisen.
- c) **Kun haluat jälleen käynnistää sahan, joka on työkappaleessa, keskitä sahanterä sahausraossa ja tarkista, etteivät sahan hampaat ole hakautuneet työkappaleeseen.** Jos sahanterä juuttuu, voi se liikkua pois työkappaleesta tai aiheuttaa takaiskun, kun saha käynnistetään uudelleen.
- d) **Käytä keppiä suurille levyille välttääksesi takaiskun riskin, joka johtuu juuttuneesta sahanterästä. Suuret levyt voivat taipua niiden omasta painostaan.** Levyjä täytyy työntää kepillä molemmilta puolilta, sekä sahausraon lähellä, että myös reunassa.
- e) **Älä käytä tylsiä tai vaurioituneita sahanteriä.** Sahanterät, jotka ovat tylsiä tai joiden hampaat on väärin suunnattu, aiheuttavat liian kapeiden sahausrakojen tapauksessa lisääntyneitä hankausta, sahanterän juuttumista ja takaiskua.
- f) **Kiristä ennen sahausta leikkaussyvyys- ja leikkauskulman säädöt.** Jos säädöt muuttuvat sahausajan aikana, voi sahanterä juuttua, ja tämä taas johtaa takaiskuun.
- g) **Ole erityisen varovainen "upotusleikkauksissa" olemassa oleviin seinämiin tai muihin tarkastamattomiin alueisiin.** Upotettu sahanterä voi lukkiutua sahattaessa taipuneisiin kohteisiin ja aiheuttaa takaiskun.

### Turvallisuusohjeet upotussahaukseen

- a) **Tarkista ennen jokaista käyttöä, sulkeutuuko suojuus moitteettomasti. Älä käytä sahaa, jos suojuus ei ole vapaasti liikkuva eikä sulkeudu heti. Älä koskaan purista tai sido suojusta avatussa asennossa. Jos saha putoaa tahattomasti lattialle, voi suojuus taipua.** Varmista, että suojuus liikkuu vapaasti ja ettei se missään leikkauskulmissa ja –syvyyksissä koske joko sahanterään tai muihin osiin.
- b) **Tarkista suojusta varten olevan jousen kunto ja toiminta. Huollata saha ennen käyttöä, jos suojuus ja jousi eivät toimi moitteettomasti.** Vaurioituneet osat, tahmeat lastujen kerrostumat tai kertymät saavat alemman suojuksen toimimaan viiveellä.
- c) **Varmista “upotusleikkauksessa”, jota ei suoriteta suorassa kulmassa, sahan ohjauslevyt sivuttaista siirtymää vastaan.** Sivuttainen siirtymä voi johtaa sahanterän juuttumiseen ja siten takaiskuun.
- d) **Älä jätä sahaa työpöydälle tai lattialle, ilman että suojuus peittää sahanterän.** Suojaamaton, jälkikäyvä sahanterä liikuttaa sahaa leikkaussuuntaa vastaan ja sahaa sitä, mitä sillä on tiellä. Huomaa siten sahan jälkikäyntiaika.

### Lisäturvallisuusohjeet kaikille sahoille, joissa on halkaisukiila

- a) **Käytä asetettuun sahanterään sopivaa halkaisukiilaa.** Halkaisukiilan täytyy olla paksumpi kuin sahanterärungon paksuus, mutta kapeampi kuin sen hammasleveys.
- b) **Sääädä halkaisukiilaa kuten tässä käyttöohjeessa kuvataan.** Väärä paksuus, asento tai suuntaus voivat olla syynä siihen, että halkaisukiila ei estä takaiskua kunnolla.
- c) **Käytä aina halkaisukiilaa, paitsi upotusleikkauksissa. Asenna halkaisukiila uudelleen upotusleikkauksen jälkeen.** Halkaisukiila häiritsee upotusleikkauksia ja synnyttää takaiskun.
- d) **Jotta halkaisukiila voi toimia, täytyy sen olla sahausraossa.** Halkaisukiila ei toimi lyhyissä leikkauksissa. Se ei estä takaiskua.
- e) **Älä käytä sahaa, jos halkaisukiila on taipunut.** Jo vähäinen häiriö voi hidastaa suojuksen sulkeamista.

### Lisäturvallisuusohjeet

- Älä käytä hiomalaikkoja.
- Huolehdi siitä, että halkaisukiila on säädetty siten, ettei sen etäisyys sahanterän hammaskehään ylitä 5 mm ja ettei hammaskehä ulotu ulos enempää kuin 3 mm halkaisukiilan alareunan yli.
- Varmista oikea pölynkeräyslaitteiston käyttö niin kuin tässä ohjeessa mainitaan.
- Käytä pölynsuojamaskia. Käytä aina kuulosuojaimia.

- Vain tässä ohjeessa suositeltuja sahanteriä saa käyttää.
- Vaihda sahanterät, kuten tässä ohjeessa sanotaan.
- Jos tämän laitteen verkkojohto vaurioituu, täytyy se vaihtaa valmistajan tai sen asiakaspalvelun tai vastaavan pätevän henkilön toimesta, jotta voidaan välttyä vaaratilanteilta.
- Käytä vain suositeltuja sahanteriä, jotka ovat EN 847-1 mukaisia.
- Käytä vain valmistajan alkuperäisiä sahanteriä, joiden tuntomerkit ovat Ø 160 mm, 160 x 20 x 2.4.
- Sahanterät, jotka eivät vastaa tässä käyttöohjeessa mainittuja tuntomerkkejä, ei saa käyttää. Sahanteriä ei saa jarruttaa sivuttaisella painamisella perusrunkoon.
- On kiinnitettävä huomiota siihen, että sahanterä on asennettu tiukkaan ja pyörii oikeaan suuntaan.
- Pidä laitetta eristetyistä tartuntapinnoista, kun suoritat työskentelyä, jossa käyttötyökalu voi osua kätettyihin sähköjohtoihin tai omaan verkkokaapeliinsa. Kosketus jännitteelliseen johtoon voi tehdä myös metalliset laiteosat jännitteellisiksi ja johtaa sähköiskuun.

**⚠ VAROITUS!** Tämä sähkötyökalu tuottaa käytön aikana sähkömagneettisen kentän. Tämä kenttä voi määrättyissä olosuhteissa heikentää aktiivisten tai passiivisten lääketieteellisten implanttien toimintaa. Vakavan tai jopa kuolemaan johtavan loukkaantumisen vaaran välttämiseksi suosimme henkilöitä, joilla on lääketieteellinen implantti, neuvottelemaan lääkärinsä ja implantin valmistajan kanssa, ennen kuin he käyttävät sähkötyökalua.

### Jäljellä olevat vaarat

**Sähkötyökalu on valmistettu tekniikan nykyisen tason ja tunnustettujen turvateknisten sääntöjen mukaan. Siitä huolimatta työskennellessä voi esiintyä yksittäisiä vaaratekijöitä.**

- Terveysten vaarantuminen sähkövirrasta käytettäessä epäasianmukaisia sähköliitosjohtoja.
- Kaikista varotoimenpiteistä huolimatta voi lisäksi esiintyä odottamattomia vaaratekijöitä.
- Jäljellä olevia vaaroja voidaan minimoida, kun otetaan huomioon ”Turvallisuusohjeet” ja ”Määräystenmukainen käyttö” sekä käyttöohje kokonaisuudessaan.
- Älä kuormita konetta tarpeettomasti: liian voimakas painaminen sahattaessa vahingoittaa nopeasti sahanterää, mikä johtaa koneen tehon ja leikkaustarkkuuden vähenemiseen työstössä.
- Käytä aina kiinnittimiä leikatessasi muovimateriaalia: sahattavat osat on aina kiinnitettävä kiinnittimien väliin.
- Vältä koneen tahatonta käynnistymistä: käyttöpainiketta ei saa painaa, kun pistoke viedään pistorasiaan.

- Käytä työkalua, jota suositellaan tässä ohjekirjassa. Näin katkaisusahasi tuottaa parhaan mahdollisen tehon.
- Pidä kätesi kaukana työalueesta, kun kone on käynnissä.
- Ennen kuin teet säätö- tai huoltotöitä, päästä käynnistuspainikkeesta ja irrota virtapistoke.

## 6. Tekniset tiedot

Nimellisjännite (V/Hz)	230 - 240~ 50
Teho (W)	1200
Suojausluokka	II
Tyhjäkäyntikierto- luku $n_0$ (min <sup>-1</sup> )	5500
Sahanterän mitat (mm)	∅ 160 x ∅ 20 x 2.4
Hammasluku	24 (esiasennettu)
Paksu halkaisukiila (mm)	2
Leikkaussyvyvy. 90° (mm)	55
Leikkaussyvyvy. 45° (mm)	45
Kallistus	portaattomasti 0 - 45°
Imuliitäntä (mm)	∅ (sisä) 35 / ∅ (ulko) 38
Paino (ilman lisäosia) (kg)	4,9
Mitat P x L x K	340 x 260 x 235

Oikeus teknisiin muutoksiin pidätetään!

### Melu-/tärinä tiedot

#### ⚠ VAROITUS!

Työskentely ilman kuulosuojaimia tai suojavaatteita voi aiheuttaa vahinkoa terveydelle.

- Käytä työskennellessäsi kuulosuojaimia ja sopivia suojavaatteita.

Mitattu standardien EN 62841-2-5 & EN 62841-1 mukaan. Melutaso työpaikalla voi olla yli 85 dB(A). Tässä tapauksessa käyttäjän on ryhdyttävä suojoitoimenpiteisiin (käyttää sopivia kuulosuojaimia).

Äänentehotaso $L_{WA}$	106,6 dB(A)
Äänenpainetaso $L_{pA}$	95,0 dB(A)
Mittausepävarmuus $K_{wa/pA}$	3 dB(A)

Yllä annetut arvot ovat melupäästöarvoja, eivätkä ne välttämättä kuvaa ajantasaisia turvallisia työpaikan arvoja. Emissio- ja immissiotasojen välisen vuorovai-  
kutuksen perusteella ei voida luotettavasti määrittää mahdollisesti tarvittavia lisävarotoimenpiteitä.

Työpaikalla vallitsevaan immissiotasoon mahdollisesti vaikuttavia tekijöitä ovat työtilan ja ympäristön ominaisuudet, vaikutusten kesto, muut melulähteet jne.

Huomioi luotettavien työpaikan arvojen osalta myös mahdolliset kansallisissa määräyksissä olevat eroavaisuudet. Käyttäjä voi yllä mainittujen tietojen perusteella kuitenkin arvioida vaarat ja riskit paremmin.

Tärinäpäästöarvo ah (kolmen suunnan vektorisumma) ja epävarmuus K on määritetty standardien EN 62841-2-5 & EN 62841-1 mukaisesti:

### Tärinäpäästöarvo (3-akselinen)

Tyypillinen painotettu tärinä $a_h$	= 5.72 m/s <sup>2</sup>
Mittausepävarmuus K	= 1.5 m/s <sup>2</sup>

## 7. Ennen käyttöönottoa

- Avaa pakkaus ja ota laite varovasti ulos.
- Poista pakkausmateriaali sekä pakkaus-/ja kuljetusvarmistimet (jos sellaiset on).
- Tarkasta, että toimitus on täydellinen.
- Tarkasta, onko laitteessa tai lisätarvikkeissa kuljetusvaurioita.
- Säilytä pakkaus jos mahdollista takuuajan päättymiseen asti.

#### ⚠ HUOMIO

**Laite ja pakkausmateriaalit eivät ole lasten leikkikaluja! Lapset eivät saa leikkiä muovipussien, kalvojen tai pienosien kanssa! Vaarana osien joutuminen nieluun sekä tukehtumisen vaara!**

- Sahanterän on voitava pyöriä vapaasti.
- Ota jo käsitellyssä puussa huomioon siinä olevat esineet, kuten esim. naulat tai ruuvit.
- Ennen kuin painat päälle-/poiskytkintä, varmista että sahanterä on asennettu oikein ja että liikkuvat osat pääsevät liikkumaan vapaasti.
- Varmista ennen koneen liittämistä, että tyyppikilvessä olevat tiedot vastaavat sähköverkon tietoja.
- Liitä kone vain asianmukaisesti asennettuun suo-  
jakoskettimelliseen pistorasiaan, jonka suojaus on vähintään 16A.

#### Laitteen kytkeminen verkkovirtaan

Tarkasta, että verkko, johon laite aiotaan kytkeä, on asianmukaisesti maadoitettu, ja että pistorasia on moitteettomassa kunnossa.

Haluaisimme muistuttaa Sinua siitä, että verkko-  
laitteessa täytyy olla sellainen lämpömagneettinen suojaus, joka suojaa kaikkia johtoja oikosuluilta ja ylikuormitukselta.

Tämän suojauksen voi laitteiden seuraavassa listassa lueteltujen sähkötekni-  
sten ominaisuuksien ansios-  
ta katsoa ulottuvan myös moottoriin.

**OHJE:** Uputussahan sähköjärjestelmä on varustettu alijännitereleellä, joka avaa kytkentäpiirin automaattisesti, kun jännite laskee esiasetetun vähimmäisrajan alapuolelle, ja se estää koneen toimintojen itsenäisen palautumisen, kun jännite palaa normaalille tasolle. Jos kone pysähtyy odottamattomasti, pysy rauhallisena. Varmista, että sähköjärjestelmässä ei ole tapahtunut jännitteen laskua.

## 8. Säädöt

### ⚠ **VAROITUS! Sähköisku**

Vedä virtapistoke irti pistorasiasta aina ennen kuin alat käsitellä konetta!

### **Leikkaussyvyyden säätäminen (kuva F)**

Leikkaussyvyys voidaan säätää välillä 0 mm - 55 mm. Irrota leikkaussyvyyden säädön ruuvi (7) ja säädä haluttu syvyys asteikon (2) avulla ja kiristä ruuvi jälleen tiukkaan.

Saha-aggregaatti voidaan nyt painaa alas säädettyyn leikkaussyvytyteen.

Asteikolla olevat tiedot merkitsevät leikkaussyvyyttä ilman kiskoa.

### **Leikkauskulman säätö välillä 0° - 45°: (Kuva G)**

Jiirikulma voidaan säätää 0°:een ja 45°:een välillä.

Löysää jiirinsäätöruuvit (14) molemmilla puolilla.

Kallista saha haluttuun leikkauskulmaan (asteikko viistekulmaa varten (6)).

Kiristä viisteen säätöruuvit (14) molemmilla puolilla.

**OHJE:** Molemmat asennot (0° ja 45°) on asetettu tehtaalla ja niitä voidaan jälkiasetaa asiakaspalvelun toimesta.

### **Sahanterän vaihtaminen (kuvat A-D, H, I)**

#### ⚠ **VARO! Kuuma ja terävä työkalu**

Älä käytä tylsiä ja viallisia käyttötyökaluja! Käytä suojakäsineitä.

### ⚠ **VAROITUS! Sähköisku**

Vedä virtapistoke irti pistorasiasta aina ennen kuin alat käsitellä konetta!

1. Paina upotusliipaisinta (3), tuo sahanterä teränvaihtoasentoon (leikkaussyvyyden säätöruuvi säädetään 25 mm:iin) ja aseta kuusiokoloavain terän lukitusruuviin (17).
2. Paina akselin lukitusta (18) ja käännä sahanterää (15) kunnes se loksauttaa paikoilleen.
3. Pidä lukitusvartta (18) alhaalla ja avaa terän lukitusruuvi (15) vastapäivään, samalla pitäen terää teränvaihtoasennossa.

4. Poista ulkopuolinen laippa (20) ja sahanterä (15).

### ⚠ **VARO!**

Käytä suojakäsineitä.

5. Aseta jälleen uusi terä ja laippa
6. Kierrä sahanterän asetusruuvi ja kiristä, pidä samalla akselilukitus jälleen painettuna
7. Aseta upotussaha alkuperäiseen asentoonsa (0°).

### **Halkaisukiilan säätäminen (16) (kuva A + K)**

Säädä sahanterän välimatka halkaisukiilaan sahanterän vaihdon jälkeen, tai tarvittaessa.

Vie saha samaan asentoon kuin sahanterän vaihdossa.

Löysää säätöruuvi (17) kuusiokoloavaimella ja aseta halkaisukiila 2-3 mm korkeammalle kuin sahanterä ja kiristä säätöruuvi jälleen tiukalle.

### **Poistoimulaitteen liittäminen**

Kotitalouksien pölynimuri ei sovellu poistoimulaitteeksi.

Poistoimulaite, jonka poistoimuletkun halkaisija on 38 mm (38 mm suositellaan vähäisemmän tukkeutumisvaaran vuoksi) voidaan liittää poistoimuliitäntään (1).

### ⚠ **VAROITUS! Terveyden vaarantuminen pölyn vuoksi**

Pöly voi olla terveydelle haitallista. Älä koskaan työskentele ilman poistoimua.

Huomioi kansalliset määräykset.

## 9. Käyttöönotto

### ⚠ **VAROITUS!**

Uputussahan epäasianmukainen asennus voi johtaa vakaviin vammautumisiin.

- Varmista ennen upotussahan päälle kytkemistä, että sahanterä on asennettu oikein ja liikkuvat osat liikkuvat kevyesti.

Sahan päälle kytkemisen jälkeen on ennen leikkamista odotettava, että sahanterä (15) on saavuttanut maksimikierroslukunsa.

### **Uputussahan päälle- ja pois kytkeminen**

- Käytä pyörösahan käynnistämässä päälle/ pois päältä -kytkintä (8). Moottori käynnistyy.
- Jos haluat sammuttaa laitteen, päästä käynnistys-/ sammutuskatkaisin (8) irti.

Kun olet tehnyt kaikki tähän mennessä kuvatut toimenpiteet, voit aloittaa työstön.

### ⚠ **VARO!**

Pidä kätesi aina loitolla leikkauskohdista, äläkä missään tapauksessa yritä viedä käsiäsi leikkauskohtien alueelle leikkaamisen aikana.

### Työskentely koneella

**△ HUOMIO!** Noudata töissä kaikkia määritettyjä turvallisuusohjeita ja seuraavia sääntöjä:

- Ohjaa sähkötyökalua vain säädetyssä tilassa työkalua vasten.
- Kiinnitä työkalua aina niin, että se ei voi liikahtaa työstön aikana.
- Työnnä sahaa aina eteenpäin, sitä ei missään tapauksessa saa vetää taaksepäin.
- Vältä terien ylikuumentuminen sopivalla syöttönopeudella
- Käytä hengityssuojainta, kun työssä muodostuu pölyä.
- Tartu sahaan molemmilla käsillä, yksi käsi on pääkahvalla ja toinen etukahvalla.
- Ohjauskiskoa käytettäessä se on kiinnitettävä ruuvipuristimella.
- Huolehdi siitä, että virtajohto ei ole sahan suunnassa.

### Sahaaminen halkeaman jälkeen

Leikkausnäyttö (kuva G kohta G1) kulmalla 0° ja 45° (ilman ohjauskiskoa) osoittaa leikkausprosessin.

### Kappaleiden sahaaminen

1. Aseta kone sahapöydän etuosan kanssa työkalupaleen päälle.
2. Käynnistä kone päälle/ pois päältä -kytkimestä (8)
3. Paina terän alas laskemisen vapautinta (3)
4. Paina sahaa alas sahausvyöhyden saavuttamiseksi
5. Työnnä sahaa samalla eteenpäin
6. Sammuta kone sahaileikkauksen päättymisen jälkeen ja kuljeta sahanterää ylöspäin

### Osien sahaaminen (upotusleikkaukset) (kuva L - O)

**△ HUOMIO!** Paluuskujen välttämiseksi on upotusleikkauksissa ehdottomasti huomioitava seuraavat ohjeet:

- Aseta kone kiinteään vasteeseen aina sahapöydän takareunalla.
- Kun työskennellään ohjauskiskon kanssa, aseta kone paluuskun pysäyttimeen (M2 / ei sisälly toimitukseen), joka kiinnitetään ohjauskiskon päälle.

### Menettely

1. Aseta saha työkalupaleen päälle
2. Aseta leikkausosoitin, jossa on takimmainen nuoli (L1), merkittyyn reiän kohtaan.  
**OHJE:** Merkintä (L1/L2/L3) osoittaa maksimaalisen leikkaussyvyyden ja ohjauskiskon käyttö sahanterän etummaisesta ja takimmaisesta leikkauskohdan (Ø 160 mm).
3. Käynnistä kone ja paina sahaa alaspäin säädettyyn leikkaussyvyyteen
4. Työnnä sahaa eteenpäin kunnes leikkausosoitin (L3) on saavuttanut merkityn kohdan

5. Kuljeta reiän leikkauksen päättymisen jälkeen sahanterää ylöspäin ja sammuta saha

### Ohjauslaite (kuvat E, M)

Ohjauskiskot (21) mahdollistavat siistin, tarkan leikkauksen ja suojaavat pintaa vaurioilta.

**OHJE:** Sahattaessa ohjauskiskolla on leikkaussyvyys 4,5 mm vähemmän kuin asteikkoarvo koneessa.

Ohjauskisko voidaan kiinnittää turvallisuuden varalta ruuvipuristimella (M1).

Kaatumissuojalla (10) estetään se, ettei pyörösaha kippaa jiirileikkauksessa ja säätötyötä tehdessä.

Takaiskuvarmistin (M2) takaa työkalupaleeseen terää upottaessa turvallisen ohjauksen.

Kiskokiinnittimen (22) avulla voidaan 2 ohjauskiskoa liittää yhteen. Tämä mahdollistaa pitkän ja tarkan leikkauksen.

Ohjauskiskon päällä olevan jalustan ohjausvälystä voidaan säätää molemmilla säätöruuveilla (9).

Tarjolla olevilla lisävarusteilla voidaan suorittaa jiiri-leikkauksia, kulmaleikkauksia ja muita tarkkuustöitä.

Kun käytät tätä sahaa ensimmäistä kertaa lisävarusteisen ohjauskiskon kanssa, se on säädettävä luistiin siten, että sen sivuliike on minimaalinen ohjauskiskossa. Säädettävät epäkeskot (9) ovat tätä varten.

1. Aseta saha ohjauskiskolle.
2. Käänä epäkeskoja (9) vastapäivään, kunnes ne ovat tiukkoja.
3. Sitten hieman myötäpäivään liikkumisvälin sallimiseksi.
4. Kun pidät valitsimia paikallaan, kiinnitä ne paikalleen ruuvaamalla kuusiokoloruuveja jokaisen epäkeskon keskelle (5 mm kuusiokoloavain toimitetaan koneen mukana).
5. Vedä sahaa eteen- ja taaksepäin kiskolla varmistuen, että se liukuu tasaisesti. Säädä tarpeen mukaan.
6. Lisäsäätöjä voidaan tarvita myöhemmin riippuen sahan käytöstä.

### Sälesuoja

Ohjauskiskossa on sälesuoja, joka täytyy leikata sopivaksi ennen ensimmäistä käyttöönottoa.

1. Kiinnitä kisko ruuvipihtien avulla jätepuuhun.
2. Säädä ohjausväly kiskossa molemmilla säätöruuveilla (9).
3. Säädä pyörösaha noin 6 mm leikkaussyvyyteen
4. Aseta saha paikoilleen kiskon takapäähän.
5. Käynnistä kone, paina alas säädettyyn leikkaussyvyyteen asti ja leikkaa sälesuoja sopivaksi koko pituudelta yhdellä työvaiheella ilman poisottamista. Sälesuojan reunat vastaavat nyt tarkasti sahanterien leikkausreunoja.

### Sahaus kiskolla (kuva A, B, E, M)

1. Aseta kone kiskon ohjaimiin.



- Käynnistä kone päälle/ pois päältä -kytkimestä (8).
- Paina terän alas laskun vapautinta (3).
- Paina sahaa alaspäin saavuttaaksesi sahausvyöden.

**OHJE:** Ensimmäisessä käytössä sahataan pois kumieleke ja säesuojat antaa turvaa siten sahanteen asti.

- Työnnä sahaa tasaisesti eteenpäin.
- Sahaleikkauksen päättymisen jälkeen sammuta kone ja vie sahanterä kääntäen ylöspäin.

#### Upotusleikkaus ohjaimen kanssa

- Aseta saha ohjauksiskolle merkittyyn leikkauskohtaan.
- Kiinnitä takaiskuvarmistin tai vaste (lisävaruste ei sisälly toimitukseen) taka- ja etuleikkaukskohdassa ohjauksiskoon.
- Käynnistä kone.
- Paina sahaa hitaasti alaspäin säädettyyn leikkauksvyöteen ja ohjaa sitä kiskossa tasaisesti eteenpäin etummaiseen leikkauskohtaan asti.

#### Kaatumissuoja:

Jiirileikkauksissa on suositeltavaa asettaa kaatumissuoja (lisävaruste ei sisälly toimitukseen). Tämä estää sen, ettei kone kippaa sivuttain vinoasennossa. Siten voidaan välttää vartalo- ja vaurioita koneessa.

#### Sahaamisen jälkeen

- Kytke upotussaha ensin pois päältä ja kytke pois-toimulaite sen jälkeen pois. Sahanterä pyörii vielä pidemmän aikaa.
- Poista leikkausjätteet sahanterästä vasta, kun sahanterä on pysähtynyt.
- Irrota upotussaha virtaverkosta vetämällä verkkopistoke irti pistorasiasta.
- Anna upotussahan jäähtyä kokonaan.

#### Juuttuneen materiaalin poistaminen

##### ⚠ VAROITUS!

Jos upotussahaa käsitellään epäasianmukaisesti, on olemassa vakavien vammojen vaara.

- Kytke upotussaha heti pois päältä ja vedä pistoke irti pistorasiasta, kun sahanterä on juuttunut tai esiintyy muu tukos.
- Käytä suojakäsineitä, älä tartu sahanterään paljain käsin.

## 10. Kuljetus

Sammuta sähkötyökalu ennen kuljetusta ja irrota se virtalähteestä.

Kun kuljetat sähkötyökalua, nosta sitä keskellä olevista tuista.

Suojaa sähkötyökalu iskuilta ja voimakkaalta värinäältä, esim. työkalua kuljetettaessa.

Varmista sähkötyökalu kaatumista ja luisumista vastaan.

## 11. Huolto ja puhdistus

### ⚠ VAROITUS!

Vedä verkkovirran pistoke irti aina ennen kuin alat suorittaa säätö-, kunnossapito- tai korjaustöitä!

#### Yleiset huoltotoimenpiteet

- Varmista ilman kierto pitämällä kotelossa olevat jäähdytysaukot aina vapaina ja puhtaina.
- Puunpalasten ja -lastujen poistamiseksi sähkötyökalusta on kaikki aukot imuroitava.
- Hankaa laite puhtaalla liinalla tai puhalla se paineilmalla alhaisella paineella puhtaaksi.
- Suosittellemme, että laite puhdistetaan heti jokaisen käyttökerran jälkeen.
- Puhdista laite säännöllisesti kostealla liinalla ja vähäisellä määrällä suopaa. Älä käytä puhdistus- tai liuotainaineita; ne voivat vahingoittaa laitteen muoviosia. Pidä huoli siitä, ettei laitteen sisäosiin pääse vettä.
- Voitele pyörivät osat kerran kuukaudessa varmistaksesi työkalun pitkän käyttöiän. Älä voitele mootoria.

#### Hiiliharjat

- Jos kipinöitä alkaa muodostua tavallista enemmän, anna sähköalan ammattilaisen tarkastaa hiiliharjat.
- ⚠ **HUOMIO!** Hiiliharjat saa vaihtaa vain sähköalan ammattilainen.

### ⚠ VAROITUS!

Jos upotussahaa käsitellään epäasianmukaisesti, on olemassa vakavien vammojen vaara.

- Kytke upotussaha pois päältä aine ennen puhdistus- ja huoltotöitä ja vedä verkkopistoke irti pistorasiasta.
- Käytä sopivia suojakäsineitä työskennellessäsi upotussahan parissa.
- Tämän upotussahan sisällä ei ole mitään sellaisia osia, joita käyttäjä voisi korjata. Älä koskaan yritä itse korjata upotussahaa. Käänny aina pätevän ammattilaisen puoleen.



### ⚠ VAROITUS!

Sahanterä voi muuttua käytön aikana kuumaksi, voit saada siitä palovamman.

Anna sahanterän jäähtyä täydellisesti ennen puhdistusta.

### OHJE:

Koteloon tunkeutuva vesi voi aiheuttaa oikosulun, epäasianmukainen puhdistus voi vahingoittaa upotussahaa.

- Älä pese upotussahaa äläkä ruiskuta siihen vettä.
- Älä koskaan upota upotussahaa veteen.
- Pidä huoli siitä, ettei koteloon pääse vettä.
- Älä käytä voimakkaita puhdistusaineita, teräviä tai metallisia puhdistusvälineitä, kuten veitsiä, kovia lastoja ja vastaavia. Ne voivat vahingoittaa pintoja.

1. Puhdista upotussaha aina heti käytön jälkeen.
2. Pidä suojalaitteet mahdollisimman pölyttöminä ja puhtaina.
3. Hankaa upotussaha puhtaalla liinalla tai puhalta se paineilmalla alhaisella paineella puhtaaksi. Käytä suojalaseja käyttäessäsi paineilmaa.
4. Kun lika on piintynyt, käytä kosteaa pyyhettä ja jonkin verran suopaa.

**OHJE:** Oikea ja säännöllinen hoito on tärkeää paitsi turvallisen toiminnan, myös upotussahan pitkän eliniän kannalta.

### Liitântäjohtojen vaihtaminen

Jos tämän upotussahan virtajohto on vioittunut, sen vaihtaminen on vaarojen välttämiseksi teetettävä valmistajalla tai valmistajan valtuuttamassa asiakaspalvelupisteessä tai muulla pätevällä henkilöllä.

### Upotussahan tarkastaminen

Tarkasta upotussahan kunto säännöllisesti. Tarkasta muun muassa, että:

- kytkimet ovat moitteettomassa kunnossa,
- lisävarusteet ovat moitteettomassa kunnossa,
- verkkovirran liitântäjohto ja verkkopistoke ovat vioittumattomia,
- ilma-aukot ovat vapaina ja puhtaita. Käytä puhdistukseen pehmeää harjaa tai sivellintä.

**Jos havaitaan vahinkoja, ne on korjautettava ammattikorjaamossa vaarojen välttämiseksi.**

### Asiakaspalvelutiedot

Huomaa, että seuraaviin tämän tuotteen osiin kohdistuu käytöstä johtuvaa, luonnollista kulumista, ja että seuraavia osia tarvitaan käyttömateriaaleina.

Kuluvat osat\*: Hiiliharja, sahanterä

\* ei välttämättä kuulu toimitukseen!

## 12. Varastointi

Säilytä laitetta ja sen lisätarvikkeita pimeässä, kuivassa ja jäätymättömässä paikassa, jonne lapsilla ei ole pääsyä. Optimaalinen varastointilämpötila on 5 - 30°C.

Säilytä sähkötyökälu sen alkuperäisessä pakkauksessa.

Peitä sähkötyökälu suojataksesi sen pölyltä ja kosteudelta.

**Säilytä käyttöohje sähkötyökäluun yhteydessä.**

## 13. Sähköliitântä

**Asennettu sähkömoottori on liitetty käyttövalmiiksi. Liitântä vastaa asiaankuuluvia VDE- ja DIN-määräyksiä. Asiakkaan tekemän virtaliitântän sekä käytetyn jatkojohtojen täytyy vastata näitä määräyksiä.**

### Tärkeitä ohjeita

Moottorin ylikuormitus sammuttaa sen automaattisesti. Moottori voidaan kytkeä jälleen päälle jäähtymisajan jälkeen (ajallisesti erilainen).

### Viallinen sähköliitântäjohto

Sähkön liitântäjohtoihin syntyy usein eristysvaurioita.

Syynä siihen voi olla:

- Painalluskohdat, kun liitântäjohtot viedään ikkunan tai ovenraon läpi.
- Taittumiskohdat, kun liitântäjohto kiinnitetään tai ohjataan epäasianmukaisesti.
- Leikkaantumiskohdat, kun liitântäjohtojen yli ajetaan.
- Eristysvauriot vedettäessä johto seinäpistorasiasta.
- Eristeen vanhenemisestä johtuvat halkeamat.

Tällaisia viallisia sähköliitântäjohtoja ei saa käyttää, sillä ne ovat eristysvaurioiden takia hengenvaarallisia.

Tarkasta sähkön liitântäjohtojen säännöllisesti vaurioiden varalta. Varmista, että liitântäjohto ei tarkastuksen aikana ole kiinni virtaverkossa.

Sähkön liitântäjohtojen on vastattava asiaankuuluvia VDE- ja DIN-määräyksiä. Käytä vain liitântäjohtoja, joissa on merkintä H 07 RN.

Tyypimerkintä on pakollinen liitântäjohtossa.

### Vaihtovirtamoottori

- Verkköjännitteen on oltava 230 V~ .
- Jatkojohtojen, joiden pituus on alle 25 m, läpimitan on oltava 1,5 neliömillimetriä.

Sähkövarusteiden liitântän ja korjaukset saa tehdä vain sähköasentaja.

Ilmoita kyselyissä seuraavat tiedot:

- moottorin virtalaji
- koneen tyyppikilven tiedot

## 14. Hävittäminen ja kierrätys

Laite on pakkauksessa kuljetusvaurioiden ehkäisemiseksi.

Tämä pakkaus on raaka-ainetta ja siten uudelleen käytettävissä tai se voidaan viedä kierrätykseen.

Laite ja sen lisätarvikkeet koostuvat eri materiaaleista, kuten esim. metallista ja muovista.

Vie violliset rakenneosat erikoisjätteen keräykseen.

Kysy lisätietoja alan erikoisliikkeestä tai kunnanvirastosta!

### Vanhat laitteet eivät kuulu kotitalousjätteeseen!



Tämä symboli osoittaa, ettei tuotetta saa hävittää kotitalousjätteen seassa sähkö- ja elektroniikkalaitteiden hävittämistä koskevan direktiivin (2012/19/EU) ja kansallisten lakien mukaisesti. Tuote on toimitettava asianmukaiseen keräyspisteeseen.

Tämä voi tapahtua palauttamalla tuote ostettaessa vastaava tuote tai toimittamalla tuote valtuutettuun keräyspisteeseen sähkö- ja elektroniikkalaitteiden jälleenkäsittelyä varten. Epäasianmukaisella vanhojen laitteiden käsittelyllä saattaa olla negatiivisia vaikutuksia ympäristölle ja ihmisten terveydelle sähkö- ja elektroniikkalaitteiden usein sisältämien mahdollisten vaarallisten aineiden vuoksi. Lisäksi tuotteen asianmukainen hävitys edesauttaa luonnollisten resurssien tehokasta hyödyntämistä. Tietoja vanhojen laitteiden keräyspisteistä saat kuntasi hallinnosta, julkisoikeudellisesta jätehuollosta, valtuutetusta sähkö- ja elektroniikkalaitteiden hävityspisteestä tai jätelaitokselta.

## 15. Häiriöiden poistaminen

Häiriö	Mahdollinen syy	Poistaminen
Moottori ei toimi	Moottori, kaapeli tai pistoke viallinen, sulakkeet palaneet	Vie kone ammattikorjaajan tarkastettavaksi. Älä koskaan yritä itse korjata moottoria. Vaara! Tarkasta sulakkeet ja tarvittaessa vaihda ne
Moottori käynnistyy hitaasti eikä saavuta käyttönopeutta.	Jännite liian alhainen, käämit vaurioituneet, kondensaattori kärkehtänyt	Anna sähkölaitoksen tarkastaa jännite. Vie moottori ammattikorjaajan tarkastettavaksi. Vaihdatuta kondensaattori ammattikorjaajalla
Moottori pitää kovaa ääntä	Käämit vaurioituneet, moottori viallinen	Vie moottori ammattikorjaajan tarkastettavaksi
Moottori ei saavuta täyttä tehoa.	Verkkolaitteen virtapiirit ylikuormittuneet (valot, muut moottorit, jne.)	Älä käytä muita laitteita tai moottoreita samassa virtapiirissä
Moottori ylikuumenee helposti.	Moottorin ylikuormitus, moottorin riittämättömän jäähdytys	Estä moottorin ylikuormittuminen sahauksessa, poista pöly moottorista, jotta moottorin hyvä jäähdytys on varmistettu
Vähentynyt leikkausteho sahauksessa	Sahanterä liian pieni (liian usein hiottu)	Säädä saha-aggregaatin pääteväste uudelleen
Leikkausjälki on karkea tai aaltomainen	Sahanterä tylsä, hammasmuoto soveltumaton materiaalin paksuuteen	Teroita sahanterä tai käytä sopivaa sahanterää
Työkappale repeää tai rikkoutuu palasiksi	Leikkauspaine liian suuri tai sahanterä ei sovellu kyseiseen käyttöön	Käytä sopivaa sahanterää

## Förklaring av symbolerna på apparaten

Användningen av symboler i den här handboken ska göra dig uppmärksam på eventuella risker. Säkerhetssymbolerna och förklaringarna som anges i samband med dessa måste förstås. Varningarna i sig undanröjer inga risker och kan inte ersätta lämpliga åtgärder för att förebygga olyckor.

	<p>Läs och beakta bruksanvisningen och säkerhetsupplysningarna före idrifttagande!</p>
	<p>Bär hörselskydd!</p>
	<p>Bär andningsskydd vid dammbildning!</p>
	<p>Bär skyddsglasögon!</p>
	<p>Skyddsklass II (dubbelt skärmd)</p>
<p><b>⚠ OBS!</b></p>	<p>I denna bruksanvisning har vi markerat de avsnitt som har att göra med din säkerhet med denna symbol</p>

<b>Innehållsförteckning:</b>	<b>Sida:</b>
1. Inledning.....	174
2. Apparatbeskrivning .....	174
3. Leveransomfattning.....	174
4. Bestämelseenlig användning .....	174
5. Säkerhetsanvisningar .....	175
6. Tekniska data .....	179
7. Före idrifttagande .....	179
8. Inställningar .....	180
9. Uppstart.....	180
10. Transport .....	182
11. Underhåll och rengöring.....	182
12. Lagring .....	183
13. Elektrisk anslutning .....	183
14. Avfallshantering och återanvändning .....	184
15. Åtgärda störningar.....	184

## 1. Inledning

### Tillverkare: scheppach

Fabrikation von Holzbearbeitungsmaschinen GmbH  
Günzburger Straße 69  
D-89335 Ichenhausen

### Ärade kund,

Vi önskar dig mycket glädje och framgång vid arbetet med din nya apparat.

### Uppllysning:

Tillverkaren av apparaten ansvarar, enligt gällande produktansvarslag, inte för skador, som uppstår på denna apparat eller genom apparaten vid:

- felaktig användning,
- ignorering av bruksanvisningen,
- reparationer genom tredje person, icke auktoriserad specialister,
- montering och byte av icke originalreservdelar,
- icke bestämmelseenlig användning,
- stopp i den elektriska anläggningen vid ignorering av de elektriska föreskrifterna och VDE-bestämmelserna (förbundet för tyska elektrotekniker) 0100, DIN 57113/VDE0113.

### Beakta:

Läs igenom hela texten i bruksanvisningen före monteringen och idrifttagandet:

Denna bruksanvisning ska underlätta det för dig att lära känna ditt el-verktyg och att nyttja dess bestämmelseenliga användningsmöjligheter.

Bruksanvisningen innehåller viktiga uppllysningar, om hur du arbetare säkert, fackmässigt och ekonomiskt med el-verktyget och hur du undviker faror, sparar reparationskostnader, minskar ståtider och ökar el-verktygets tillförlitlighet och livslängd.

Jämte säkerhetsbestämmelserna i denna bruksanvisning måste du ovillkorligen beakta ditt lands gällande föreskrifter för driften av el-verktyg.

Förvara bruksanvisningen, skyddad mot smuts och fukt i ett plastfodral, jämte el-verktyget. Den måste läsas och beaktas av all driftspersonal innan arbete påbörjas. Endast personer, som är insatta i användningen av el-verktyget och är informerade om farorna, som är förbundna med detta, får arbeta med el-verktyget. Den krävda lägsta åldern måste iakttas. Jämte säkerhetsuppllysningarna i denna bruksanvisning och ditt lands särskilda föreskrifter, ska man även beakta de allmänna erkända reglerna för träbearbetningsmaskiner.

Vi övertar inget ansvar för olyckor eller skador, som uppstår på grund av denna bruksanvisning och säkerhetsuppllysningarna ignorerats.

## 2. Apparatbeskrivning (fig. A - M)

1. Suganslutning
2. Skärdjupsskala
3. Sänkknapp
4. Handtag
5. Främre handtag
6. Skala för geringsvinkel
7. Justerskruv till skärdjup
8. På/Av-knapp
9. Justerskruv för styrskena
10. Tippsäkring
11. Motor
12. Styrplatta
13. Justerskruv för 90-grader
14. Justerskruv geringsågning
15. Sågklinga
16. Klyvkiel
17. Klyvkiel justerskruv
18. Axellåsning
19. Sågblad-fästskruv
20. Yttre fläns
21. Styrskenor á 700 mm (2 stycken)
22. Skenadapter

## 3. Leveransomfattning

- 1 st. Sänksåg
- 2 st. Styrskenor á 700 mm
- 1 st. Skenadapter
- 1 st. Tippsäkring
- 1 st. insexnyckel, 5 mm
- Bruksanvisning

## 4. Bestämelseenlig användning

Sänksågarna är avsedda för sågning av trä, träliknande material samt plaster.

Detta elverktyg är endast avsett och godkänt för att användas av instruerade personer eller kvalificerade specialister.

Enbart sågblad som passar till maskinen får användas (HM- eller CV-sågblad). HSS-sågblad och alla former av kapskivor får inte användas.

Alla andra användningar är uttryckligen uteslutna och betraktas inte som avsedd användning.

Tillverkaren eller handlaren ansvarar inte för personskador, förluster eller skador som orsakats av annan användning än den avsedda eller felaktig användning.

Möjliga exempel på annan användning än den avsedda eller felaktig användning:

- Användning av sänksågen till annat än vad den är avsedd för;

- Åsidosättande av säkerhetsanvisningarna och underhållen samt monterings-, drifts-, underhålls- och rengöringsanvisningarna som finns med i denna bruksanvisning;
- Åsidosättande av eventuella specifika och/eller allmänt gällande bestämmelser beträffande olycksförebyggande åtgärder eller arbetsmedicinska eller säkerhetstekniska föreskrifter som gäller för sänksågens användning;
- Användning av tillbehör och reservdelar som inte är avsedda för sänksågen;
- Förändringar på sänksågen;
- Reparation av sänksågen som utförs av annan än tillverkaren eller av specialist;
- Yrkesmässig, hantverksmässig eller industriell användning av sänksågen;
- Manövrering eller underhåll av sänksågen som utförs personer som inte känner till hur sågen hantteras och/eller inte förstår riskerna som är förbundna med detta.

Beaktande av säkerhetsupplysningarna, är också en del av den bestämmelseenliga användningen, såväl som monteringsanvisningen och driftsullysningarna i bruksanvisningarna

Personer, som manövrerar och underhåller maskinen, måste vara förtrogna med denna och vara informerade om möjliga faror.

De gällande arbetarskyddsföreskrifterna ska följas så exakt som möjligt.

Övriga allmänna regler inom arbetsmedicinska och säkerhetstekniska områden ska beaktas.

Förändringar på maskinen undantar tillverkarens ansvar samt för skador, som uppkommer av detta, fullständigt.

Trots bestämmelseenlig användning kan bestämda resterande riskfaktorer inte undanröjas fullständigt. Beroende på maskinens konstruktion och uppbyggnad kan följande punkter inträffa:

- Vidröring av sågbladet i icke täckta sågområden.
- Gripa tag i det löpande sågbladet (skärskador).
- Rekyll från arbetsstycke och arbetsstyckedelar.
- Sågbladsbrott.
- Utslungning av sågbladets felaktiga hårdmetall-delar
- Hörselskador om det nödvändiga hörselskyddet inte används.
- Ögonskador om nödvändiga skyddsglasögon inte används;
- Hälsoskador om den nödvändiga andningsmasken inte används;
- Hälsoskadliga utsläpp av trämjöl vid användning i stängda rum.

Beakta att våra apparater inte konstruerades bestämmelseenligt för yrkesmässig, hantverksmässig eller industriell användning. Vi övertar inget ansvar om apparaten används i yrkesmässig, hantverksmässig eller industridrift såväl som vid jämförbara aktiviteter.

## 5. Säkerhetsanvisningar

### Allmänna säkerhetsanvisningar för elverktyg

**⚠ VARNING: Läs alla säkerhetsanvisningar, anvisningar, illustrationer och tekniska data som medföljer detta elverktyg.** Om du inte följer säkerhetsanvisningarna och de angivna instruktionerna finns risk för elstötar, bränder och/eller allvarliga personskador.

### Spara alla säkerhetsanvisningar och instruktioner för framtida bruk.

Begreppet elverktyg som används i säkerhetsanvisningarna avser såväl eldrivna elverktyg (med elsladd) som batteridrivna elverktyg (utan elsladd).

#### 1. Arbetsplatssäkerhet

- Se till att ditt arbetsområde är rent och har god belysning.** Stökiga och dåligt belysta arbetsplatser utgör en olycksrisk.
- Arbeta inte med elverktyg i områden med explosionsrisk om det finns antändliga vätskor, gaser eller damm i området.** Elverktyg genererar gnistor som kan antända dammet eller ångorna.
- Barn och andra personer får inte vistas i området medan du använder elverktyget.** Du kan förlora kontrollen över elverktyget om du blir distraherad.

#### 2. Elsäkerhet

- Elverktygets stickkontakt måste passa i eluttaget. Du får inte ändra stickkontakten på något sätt. Använd inte adapterkontakter tillsammans med jordade elredskap.** Intakta stickkontakter och uttag som passar till dessa minskar risken för elstötar.
- Undvik att vidröra jordade delar, exempelvis rör, radiatorer, spisar och kylskåp, med kroppen.** Risken för elstötar ökar om din kropp är jordad.
- Låt inte elverktyg utsättas för regn eller väta. Vatten som tränger in i elverktyg ökar risken för elstötar.–Använd inte sladden för andra uppgifter än den är avsedd för, till exempel för att bära eller hänga upp elverktyget eller för att dra ut kontakten ur eluttaget.** Håll sladdarna borta från värme, olja, vassa kanter och rörliga delar. Skadade eller tilltrasslade sladdar ökar risken för elstötar.



- d) När du arbetar utomhus med ett elverktyg, använd endast förlängningskabel som också är lämplig för utomhusbruk. Att använda en förlängningssladd som är lämplig för utomhusbruk minskar risken för elektrisk stöt.
- e) Använd en jordfelsbrytare om du måste använda elverktyget i en fuktig omgivning. En jordfelsbrytare minskar risken för elstötar.

### 3. Personsäkerhet

- a) Var uppmärksam, tänk på vad du gör och använd ditt förnuft när du arbetar med elverktyg. Använd inte elverktyget om du är trött eller påverkad av alkohol, droger eller läkemedel. Det räcker att du är ouppmärksam ett ögonblick under arbete med elverktyg för att allvarliga olyckor ska inträffa.
- b) Använd personlig skyddsutrustning och ha alltid skyddsglasögon på dig. Personlig skyddsutrustning anpassad till elverktygets användning, som dammask, halksäkra säkerhets skor, hjälm och hörselskydd, minskar risken för personskador.
- c) Undvik att starta maskinen oavsiktligt. Försäkra dig om att elverktyget är avstängt innan du ansluter det till strömförsörjningen och/eller batteriet samt innan du lyfter upp eller bär det. Olyckor kan inträffa om du håller fingret på brytaren när du bär elverktyget, eller om maskinen är tillslagen när du ansluter den till strömförsörjningen.
- d) Ta bort alla inställningsverktyg eller skruvmejslar innan du startar elverktyget. Ett verktyg eller en skruvmejsel som befinner sig i en roterande maskindel på elverktyget kan orsaka personskador.
- e) Undvik en onormal kroppsställning. Se till att stå säkert och behåll balansen hela tiden. Då har du bättre kontroll över elverktyget om något oförutsett inträffar.
- f) Använd lämpliga arbetskläder. Använd inte löst sittande kläder eller smycken. Håll hår och kläder på avstånd från rörliga delar. Löst sittande kläder, smycken och långt hår kan fastna i rörliga delar.
- g) Om dammsugnings- och uppsamlingsutrustning kan installeras måste de anslutas och användas korrekt. Dammsugning kan minska risker orsakade av damm.
- h) Låt dig inte invaggas i falsk säkerhet och bryt inte mot säkerhetsreglerna för elverktyg, även om du känner till elverktyget när du använt det många gånger. Oaktsam hantering kan leda till allvarliga personskador inom bråkdelar av sekunder.

### 4. Använda och hantera elverktyget

- a) Överbelasta inte dina elverktyg. Använd det elverktyg som är avsett för arbetet. Du arbetar bättre och säkrare i det angivna effektområdet med ett elverktyg som är avsett för arbetet.
- b) Använd inte ett elverktyg med defekt brytare. Ett elverktyg som inte kan startas/stängas av längre är farligt och måste repareras.
- c) Dra ut stickkontakten ur eluttaget och/eller ta ut ett uttagbart batteri innan du gör maskininställningar, byter delar hos insatsverktyget eller lägger undan elverktyget. Denna försiktighetsåtgärd förhindrar att du startar elverktyget oavsiktligt.
- d) Förvara elverktyg som inte används utom räckhåll för barn. Låt inte personer använda elverktyget om de inte känner till hur det fungerar eller inte har läst dessa anvisningar. Elverktyg utgör en fara om de används av oerfarna personer.
- e) Ta väl hand om elverktyg och insättningsverktyg. Kontrollera att rörliga delar fungerar som de ska och inte är fastklämda, kontrollera om delar är brutna eller så pass skadade att det inverkar på elverktygets funktion. Skadade delar ska repareras innan du börjar använda elverktyget igen. Många olyckor orsakas av dåligt underhållna elverktyg.
- f) Håll skärverktyg vassa och rena. Skärverktyg som underhålls noga och hålls vassa fastnar inte så ofta och är lättare att styra.
- g) Använd elverktyget, tillbehören och andra tillbehör som används under arbetet enligt anvisningarna i denna bruksanvisning. Ta även hänsyn till arbetsförhållandena under ditt arbete. Farliga situationer kan uppstå om elverktyg används för andra ändamål än de är avsedda för.
- h) Håll alltid handtag och greppytor torra, rena och fria från olja och fett. Hala handtag och greppytor tillåter inte säker användning och kontroll av elverktyget i oförutsedda situationer.

### 5. Service

- a) Elverktyg måste repareras av kvalificerade fackmän, endast originalreservdelar får användas. Därmed säkerställs att elverktyget fortsätter vara säkert.

### Säkerhet för alla sågar

- a) **△ FARA:** Håll inte dina händer inom skärområdet eller nära bladet. Håll i handtaget med din andra hand eller ha handen på motorhuset. Om du håller i sågen med båda händerna kan de inte skadas av sågbladet.
- b) Gripa inte under arbetsstycket. Skyddskåpan kan inte skydda dig från sågbladet under arbetsstycket.

- c) **Justera skärdjupet till arbetsstyckets tjocklek.** Det bör vara synas med mindre än en full sågtands djup under arbetsstycket.
- d) **Har aldrig arbetsstycket som ska sågas i handen eller lägg det på ditt ben. Säkra arbetsstycket på ett stabilt underlag.** Det är viktigt att säkra arbetsstycket noggrant för att undvika möjligheten till kroppskontakt, klämning av sågklingan eller för att minimera kontrollförlust.
- e) **Ta inte tag i elverktyget på de isolerade greppytorna när du utför åtgärder där det använda verktyget kan komma i kontakt med dolda ledningar eller den egna nätsladden.** Kontakt med en strömförande ledning innebär att också elverktygets metalldelar blir strömförande och kan leda till elektriska stötar.
- f) **Använd vid skärning alltid ett stopp eller en rak guideskena.** Detta förbättrar noggrannheten i snittet och minskar risken för att sågbladet fastnar.
- g) **Använd alltid sågblad av rätt storlek och med matchande fästhål (t.ex. stjärnformade eller runda).** Blad som inte passar monteringsbeslagen av sågen går ojämnt och leder till kontrollförlust.
- h) **Använd aldrig skadade eller felaktiga brickor eller bultar till sågbladet.** Bladets brickor och bultar är speciellt utformade för din såg för att garantera optimal prestanda och tillförlitlighet.
- i) **Bär lämpliga personliga skyddsutrustningar:** Hörselskydd, skyddsglasögon, dammask vid arbeten som genererar damm och skyddshandskar vid verktygsbytet.

#### Ytterligare säkerhetsanvisningar för alla sågar

Orsaker och förebyggande av kast:

- Ett kast är en plötslig reaktion på grund av att sågbladet kläms, fastnar eller är dåligt justerat, vilket leder till att ett okontrollerat sågblad lyfts upp från arbetsstycket och flyttas i riktning mot användaren.
- Om sågbladet fastnar i sågspalten, blockeras det, och motoreffekten gör att sågen kastas tillbaka mot användaren.
- Om sågbladet vrids i sågsnittet eller är dåligt justerat kan sågtänderna på bladets baksida fastna i ytan på arbetsstycket, vilket gör att bladet hoppar ut ur sågspalten och sågen kastas tillbaka mot användaren.

Ett kast är resultatet av en felaktig eller bristfällig användning av sågen. Kast kan förhindras genom att ta lämpliga försiktighetsåtgärder såsom beskrivs nedan.

- a) **Håll sågen stadigt med båda händerna och placera armarna i en position där man kan fånga upp kastets bakåt riktade kraft. Ställ dig alltid vid sidan av sågbladet, placera aldrig bladet i linje med din kropp.** Vid ett kast kan cirkelsågen hoppa bakåt, men användaren kan genom lämpliga försiktighetsåtgärder fånga upp kastet.
- b) **Om sågbladet fastnar eller om du avbryter arbetet, ska du stänga av sågen och hålla den stilla i materialet tills sågbladet har stannat. Försök aldrig att avlägsna sågen från arbetsstycket eller att dra den bakåt, så länge bladet rör sig, annars kan ett kast uppstå.** Identifiera och korrigerar orsaken till varför sågbladet fastnade.
- c) **När du vill starta om en såg som sitter i arbetsstycket, ska du centrera sågbladet i sågspalten och kontrollera att sågtänderna inte fastnar i arbetsstycket.** Om bladet fastnar kan den hoppa ut ur arbetstycket eller orsaka kast om sågen startas igen.
- d) **Ge stöd åt de stora plattorna för att minska risken för kast på grund av ett sågblad som fastnat. Stora plattor kan böja under sin egen vikt.** Plattorna måste stödjas på båda sidorna, båda nära sågspalten och på kanterna.
- e) **Använd inga slöa eller skadade sågblad.** Sågblad med trubbiga eller dåligt justerade sågtänder orsakar förhöjd friktion, klämning av sågbladet och kast på grund av en för smal sågspalt.
- f) **Dra fast skärdjups- och skärvinkelinställningar innan du börjar såga.** När du ändrar inställningar under pågående sågning, kan bladet fastna och kast kan uppstå.
- g) **Var särskilt försiktig när du gör „nedsänkta snitt“ i befintliga väggar eller inom andra icke-synliga områden.** Det nedsänkta sågbladet kan vid sågning fastna i dolda föremål och orsaka ett kast.

#### Säkerhetsanvisningar för sänksågar

- a) **Kontrollera före varje användning att skyddskåpan kan stängas ordentligt. Använd inte sågen om skyddskåpan inte kan röra sig fritt och om den inte stängs på en gång. Du ska aldrig klämma fast eller binda fast skyddskåpan i ett öppnat läge.** Om sågen av misstag skulle ramla till golvet, kan skyddskåpan böjas. Kontrollera att skyddskåpan kan röra sig fritt och inte tar i andra delar, kontrollera vid alla skärvinklar och skärdjup.
- b) **Kontrollera tillstånd och funktion av skyddskåpan fjäder. Se till att sågen ses över innan du använder sågen, om skyddskåpan och fjädern inte fungerar som de ska.** Skadade delar, klubbiga avlagringar eller ansamlingar av spån gör att den nedre skyddskåpan funktion kan fördröjas.

- c) **Se till att säkra sågens styrplatta mot förflyttning i sidled vid „nedsänkta snitt“ som inte utförs i rät vinkel.** En förflyttning i sidled kan leda till att sågbladet fastnar och därmed orsaka ett kast.
- d) **Ställ inte undan sågen på arbetsbänken eller på golvet, utan att skyddskåpan täcker sågbladet.** Ett oskyddat, efterföljande sågblad, flyttar sågen i riktning mot sågriktningen och sågar allt som är i dess väg. Beakta därvid sågens fördröjning.

#### Ytterligare säkerhetsanvisningar för alla sågar med spaltkil

- a) **Använd en spaltkil som passar till sågbladet som används.** Spaltkilen måste vara starkare än sågbladets stambladstjocklek, men tunnare än sågtandens bredd.
- b) **Justera spaltkilen enligt beskrivning i denna bruksanvisning.** Fel styrka, position och riktning kan vara orsaken till att spaltkilen inte kan förhindra ett kast på ett effektivt sätt.
- c) **Använd alltid spaltkilen, med undantag för nedsänkta snitt. Montera spaltkilen igen efter det nedsänkta snittet.** Spaltkilen stör vid nedsänkta snitt och kan generera ett kast.
- d) **För att spaltkilen ska kunna fungera måste den befinna sig i sågspalten.** Vid korta snitt är spaltkilen ineffektiv när det gäller att förhindra ett kast.
- e) **Använd inte sågen om spaltkilen har blivit böjd.** Även en liten störning kan bromsa stängningen av skyddskåpan.

#### Ytterligare säkerhetsanvisningar

- Använd inga slipskivor.
- Se till att spaltkilen är inställd så att dess avstånd till sågbladets sågtandskrets inte överstiger 5 mm och att sågklingen inte sticker ut mer än 3 mm ovanför den nedre kanten av spaltkilen.
- Se till att dammsugningsanordningen som anges i denna bruksanvisning, används på rätt sätt.
- Använd dammskyddsmask. Använd alltid hörsel-skydd.
- Endast sågblad som rekommenderas i denna bruksanvisning får användas.
- Byt ut sågbladen enligt anvisningar i denna bruksanvisning.
- Om apparatens nätsladd skadas, måste den bytas ut av tillverkaren eller dess servicerepresentant eller en lika kvalificerad person för att undvika faror.
- Använd endast rekommenderade sågklingor enligt EN 847-1.
- Använd endast tillverkarens originalsågklingor med märkningen Ø 160 mm, 160 x 20 x 2.4.

- Sågblad som inte uppfyller märkuppgifterna som angetts i denna bruksanvisning får inte användas. Sågblad får inte bromsas av laterala tryck på bladkroppen.
- Det är viktigt att se till att sågbladet är ordentligt monterat och roterar i rätt riktning.
- Håll inte fast verktyget vid de isolerade greppytorna när du utför åtgärder där det använda verktyget kan komma i kontakt med dolda ledningar eller den egna nätsladden. Kontakten med en strömförande ledning kan också leda till att verktygets metall-delar blir strömförande och orsaka elektriska stötar.

**⚠ VARNING!** Detta el-verktyg skapar ett elektromagnetiskt fält under drift. Detta fält kan påverka aktiva eller passiva medicinska implantat under vissa omständigheter. För att förminska risken för allvarliga eller dödliga skador, rekommenderar vi att personer med medicinska implantat rådfrågar sina läkare och tillverkaren av det medicinska implantatet, innan de manövrerar el-verktyget.

#### Resterande risker

**El-verktyget är byggt i enlighet med dagens teknik och de erkända säkerhetstekniska reglerna. Enskilda resterande risker kan dock uppkomma vid arbeten.**

- Risk för hälsa genom ström vid användning av icke bestämmelseenliga el-anslutningar.
- Resterande icke uppenbara risker kan dessutom finnas trots alla vidtagna åtgärder.
- Resterande risker kan minimeras om man beaktar „Säkerhetsupplysningar“ och „Bestämmelseenlig användning“ såväl som bruksanvisningen.
- Belasta inte maskinen onödigt: för starkt tryck vid sågning skadar snabbt sågbladet. Detta kan leda till en effektförminskning i maskinen vid bearbetning och förminskning av snittprecision.
- Använd alltid klämmor vid skärning av plastmaterial: delarna, som ska sågas, måste alltid fixeras mellan klämmorna.
- Undvik att maskinen startas oväntat. När stickkontakten sätts in i vägguttaget får driftsknappen inte tryckas in.
- Använd verktyget, som rekommenderas i denna handbok. På så sätt uppnår du att din stocksåg ge optimala prestationer.
- Håll dina händer borta från arbetsområdet när maskinen är i drift.
- Innan du genomför inställnings- och underhållsarbeten ska du släppa startknappen och dra ut stickproppen.

## 6. Tekniska data

Märkspänning (V/Hz)	230 - 240~ 50
Effekt (W)	1200
Skyddsklass	II
Tomgångsvarvtal $n_o$ (min <sup>-1</sup> )	5500
Sågbladets mått (mm)	ø 160 x ø 20 x 2.4
antal sågtänder	24 (förmont.)
Tjocklek klyvkil (mm)	2
Skärdjup 90° (mm)	55
Skärdjup 45° (mm)	45
Lutning	steglös 0 - 45°
Sug Anslutning (mm)	ø (invändigt) 35 / ø (utvändigt) 38
Vikt (utan påbyggnader)(kg)	4,9
Mått L x B x H (mm)	340 x 260 x 235

Föremål för tekniska ändringar!

### Buller-/vibrationsinformation

#### ⚠ VARNING!

Arbete utan hörselskydd eller skyddskläder kan leda till hälsoskador.

- Bär ett hörselskydd och lämpliga skyddskläder under arbetet.

Uppmätt enligt SS-EN 62841-2-5 och SS-EN 62841-1. Bullret på arbetsplatsen kan överskrida 85 dB(A). I detta fall krävs skyddsåtgärder för användaren (bär lämpligt hörselskydd).

Ljudeffektnivå $L_{WA}$	106,6 dB(A)
Ljudtrycksnivå $L_{pA}$	95,0 dB(A)
Osäkerhet $K_{wa/pA}$	3 dB(A)

De ovan angivna värdena är bulleremissionsvärden och måste därför inte även utgöra säkra arbetsplatsvärden. Växelverkan mellan emissions- och immissionsnivåer leder inte tillförlitligt fram till om ytterligare försiktighetsåtgärder är nödvändiga eller inte.

Faktorer som kan påverka den aktuella immissionsnivån på arbetsplatsen innefattar bl.a. arbetsområdets och omgivningens specifikation, exponeringarnas varaktighet, andra bullerkällor o.s.v.

Vid tillförlitliga arbetsplatsvärden ska hänsyn även tas till möjliga avvikelser i de nationella regelverken. Den ovan angivna informationen gör det dock möjligt för användaren att göra bättre uppskattningar av faror och risker.

Vibrationsemissionsvärde  $a_h$  (vektorsumma i tre riktningar) och osäkerhet K fastställt enligt SS-EN 62841-2-5 och SS-EN 62841-1:

### Vibrationsemissionsvärde (3-axiell)

Typisk viktad vibration $a_h$	= 5.72 m/s <sup>2</sup>
Osäkerhet K	= 1.5 m/s <sup>2</sup>

## 7. Före idrifttagande

- Öppna förpackningen och ta försiktigt ut apparaten.
- Ta bort förpackningsmaterialiet såväl som förpacknings-/ och transportsäkringar (om sådana finns)
- Kontrollera om leveransomfattningen är komplett.
- Kontrollera om det finns några transportsador på apparaten och tillbehören.
- Bevara förpackningen fram tills att garantitiden gått ut, om möjlighet finns.

#### ⚠ VARNING

**Apparaten och förpackningsmaterialen är inga barnleksaker! Barn får inte leka med plastpåsar, folier eller smådelar! Det finns en sväljnings- och kvävningrisk!**

- Sågbladet måste kunna löpa fritt.
- Beakta främmande föremål på redan bearbetat trä, som t.ex. spik eller skruvar.
- Innan du använder strömställaren ska du förvissa dig om att sågbladet är monterat rätt och rörliga delar är lätthanterliga.
- Övertyga dig om att datan på typskylten stämmer överens med nätdatan innan du ansluter maskinen.
- Anslut maskinen bara till ett korrekt installerat schuko-eluttag som är säkrat med minst 16 A.

#### Elektriska anslutningar

Kontrollera att det elektriska systemet till vilket maskinen är anslutet är jordat i enlighet med gällande säkerhetsföreskrifter och att strömuttaget är i perfekt skick.

Det elektriska systemet måste vara utrustat med en magnetotermisk skyddsanordning för att säkra alla ledare mot kortslutning och överbelastning. Valet av anordning bör ske i enlighet med följande elektriska specifikationer på maskinen som anges på motorn.

**ANVISNING:** Sänksågens elsystem är utrustat med ett underspanningsrelä. Det öppnar automatiskt kopplingskretsen när spänningen sjunker under en förinställd lägsta gräns och det förhindrar den automatiska återställningen av maskinfunktionerna när spänningen återgår till normal nivå.

Behåll lugnet om maskinen stannar utan förvarning. Säkerställ att det inte har inträffat ett spänningsavbrott i elsystemet.

## 8. Inställningar

### ⚠ **VARNING! Elstöt**

Dra alltid bort nätstickkontakten från eluttaget före alla arbeten på maskinen!

### **Skärdjupsjustering (fig. F)**

Skärdjupet kan justeras från 0 till 55 mm.

Lossa på justerskruven till skärdjupsjusteringen (7) och ställ in önskat djup med hjälp av skalan (2) och dra åt skruven igen.

Nu kan sågaggregatet tryckas ner till det inställda skärdjupet.

Värdena på skalan (2) anger skärdjupet utan skena.

### **Ställa in skärvinkel mellan 0° och 45°: (fig. G)**

Geringsvinkeln kan justeras mellan 0° och 45°.

Lossa justerskruvarna till geringsinställningen (14) på båda sidor.

Sväng sågen till den önskade snittvinkeln (skala för geringsvinkel (6)).

Dra fast geringsinställningsskruvarna (14) på båda sidor.

**ANVISNING:** De båda lägena (0° och 45°) är inställda hos tillverkaren och kan efterjusteras av kundservice.

### **Klingbyte (fig. A-D, H, I)**

#### ⚠ **VAR FÖRSIKTIG! Mycket varmt och vasst verktyg**

Använd inga trubbiga eller defekta arbetsverktyg! Bär skyddshandskar.

### ⚠ **VARNING! Elstöt**

Dra alltid bort nätstickkontakten från eluttaget före alla arbeten på maskinen!

1. Tryck på avtryckaren (3), sätt sågbladet i bladändringsläget (justeringsskruven för skärdjup ska justeras till 25mm) och sätt hexnyckeln i bladets låsskruv (19).
2. Tryck på axellås (18) och rotera klingan (15) tills den klickar fast i läge.
3. Håll ner låsaxeln (18) och vrid bladets låsskruv (19) motsols, samtidigt som du har kvar bladet i bladändringsläget.
4. Ta bort den yttre flänsen (20) och klingan (15)

#### ⚠ **VAR FÖRSIKTIG!**

Bär skyddshandskar.

5. Sätt i den nya klingan och sätt tillbaka flänsen (20).
6. Skruva fast låsskruven på klingan (19) och dra åt, medan du åter trycker in axellåset

7. Sätt sänksågen i sitt ursprungsläge (0°).

### **Inställning av kilen (16) (fig. A + K)**

Justera avståndet mellan sågklingan (15) och kilen (16) efter klingbyte, eller vid behov.

Flytta sågen till samma läge som vid byte av sågklinga.

Lossa justerskruven (17) med en insexnyckel och ställ in kilen (16) 2-3 mm högre än sågklingan och dra åt skruven (17) ordentligt.

### **Anslut suganordningen**

En hushållsdammsugare är **inte** lämplig som suganordning.

En suganordning med en sugslang med 38 mm-diameter kan förbindas med suganslutningen (1) (38 mm rekommenderas eftersom risken för blockeringar är mindre).

### ⚠ **VARNING! Hälsofara på grund av damm**

Damm kan vara skadligt för hälsan. Arbeta aldrig utan sug.

Följ nationella bestämmelser.

## 9. Uppstart

### ⚠ **VARNING!**

Om sänksågen monterats olämpligt kan detta orsaka allvarliga personskador.

- Förvissa dig om att sågbladet är rätt monterat och att rörliga delar löper smidigt innan du startar sänksågen.

När sågen startats måste du vänta tills sågbladet (15) har uppnått sitt maximala varvtal innan du utför snittet.

### **Starta och stänga av sänksåg**

- Vid start av sänksågen ska du använda på/av-knappen (8). Motorn startar.
- För att stänga av ska du släppa På/av strömbrytaren (8).

När du nu har utfört allt som hittills har beskrivits kan du börja med bearbetningen.

### ⚠ **VAR FÖRSIKTIG!**

Håll alltid dina händer borta från snittzonerna och försök aldrig nå dem under kapningen.

### **Arbeta med maskinen**

⚠ **OBS!** Under arbetet ska alla inledande säkerhetsanvisningar och följande regler följas:

- Sätt bara elverktyget mot arbetsstycket när det är startat.
- Sätt alltid fast arbetsstycket på sådant sätt att det inte kan röra sig under bearbetningen.



- Skjut alltid sågen framåt. Dra den aldrig bakåt mot dig.
- Använd en anpassad matningshastighet för att undvika att skären överhettas
- Använd andningsmask vid dammalstrande arbeten.
- Håll stadigt i sågen med båda händerna. Ha en hand på huvudhandtaget och den andra på det främre handtaget.
- När en styrskena används måste den sättas fast med skruvtingar.
- Var noga med att strömkabeln inte befinner sig i sågriktningen.

### Såga enligt markering

Snittvisaren (fig. G pos. G1) visar snittförloppet vid 0°- och 45°-snitt (utan styrskena).

### Såga avsnitt

1. Placera maskinen med den främre delen av sågbordet på arbetsstycket.
2. Sätt på maskinen med hjälp av på/av-knappen (8)
3. Tryck i sänknappen (3)
4. För sågen nedåt för att nå skärdjupet
5. För sågen framåt i en jämn rörelse
6. Efter att du har sågat klart sågsnittet stänger du av maskinen och lyfter du upp sågklingan

### Såga utsnitt (sänksnitt) (fig. L - O)

**⚠ OBS!** För att undvika rekyler måste följande anvisningar beaktas vid sänksnitt:

- Lägg alltid maskinen med den bakre kanten av sågbordet mot ett fast anslag.
- Vid arbete med styrskenan ska maskinen läggas mot rekylstoppet (M2/medföljer inte leveransen) som kläms fast på styrskenan.

### Procedur

1. Placera sågen på arbetsstycket.
2. Ställ snittmarkeringen med den bakre pilen (L1) på den markerade insättningspunkten  
**ANVISNING:** Markeringen (L1/L2/L3) visar sågbladets (Ø 160 mm) främsta och bakersta snittpunkt vid maximalt snittdjup och användning av styrskena.
3. Sätt på maskinen och tryck ner sågen till de förinställda skärdjupet
4. Skjut fram sågen tills snittmarkeringen (L3) har nått den markerade punkten
5. Efter att du har gjort klart sänksnittet lyfter du upp sågklingan och stänger av sågen

### Styranordning (fig. E, M)

Styrskenorna (21) möjliggör rena och exakta snitt och skyddar ytan från skador.

**ANVISNING:** Vid sågning med styrskena, är det genomsnittliga djupet 4,5 mm mindre än skalvärdet på maskinen.

För bättre säkerhet kan man fästa styrskenan med skruvtingar (M1). (tillbehör, medföljer ej)  
Tippskyddet (10) förhindrar att sänksågen inte lutar vid geringssågningen och justeringar.

Anti-kickbackskyddet (M2 / tillbehör, medföljer ej) garanterar en säker styrning när man för ner sågen i arbetsstycket.

Med hjälp av skenkopplingen (22), kan man sammanfoga 2 styrskenor vilket möjliggör noggranna långa snitt

Avståndet till guiden på styrskenan kan justeras med hjälp av de båda justerskruvarna (9).

Med de medföljande tillbehören kan man utföra geringssågning, vinkelsnitt och andra passningsarbeten.

När du först använder sågen på den alternativa styrskenan, måste den justeras för att kunna glida med minimal sidorörelse. Justeringsrattar (9) finns monterade för att göra detta.

1. Placera sågen på styrskenan.
2. Vrid rattarna (9) moturs tills de sitter fast ordentligt.
3. Vrid därefter medurs en aning för att tillåta spelrum.
4. När fästet uppnår rätt läge, lås detta på plats genom att skruva ner insexskruvarna i mitten av varje ratt (insexnyckel 5 mm medföljer maskinen).
5. Dra sågen fram och tillbaka längs med styrskenan för att säkerställa att den glider smidigt och jämnt. Justera på nytt om nödvändigt.
6. Framtida justering kan behövas beroende på hur sågen används.

### Splitterskydd

Styrskenan är utrustad med ett splitterskydd som ska skäras till innan man använder den för första gången.

1. Fäst skenan med skruvtingar på en bit skräpvirke.
2. Justera avståndet på skenan med de två justerskruvarna (9).
3. Ställ in sänksågens sågdjup till ca 6 mm
4. Sätt på sågen på bakre delen av skenan.
5. Starta maskinen, och tryck ned till angivet sågdjup och såga av splitterskyddet över hela längden i en rörelse utan att stanna sågen. Kanten på splitterskyddet motsvarar nu exakt snittkanten på sågklingan

### Sågning med skenor (fig. A, B, E, M)

1. Sätt maskinen i guiden på skenan.
2. Sätt på maskinen med hjälp av på/av-knappen (8).
3. Tryck i sänknappen (3).
4. För sågen nedåt för att nå skärdjupet.

**ANVISNING:** Vid första användningen sågas gummläppen av vilket gör att det finns ett garanterat splitterskydd fram till sågklingan.



5. För sågen framåt i en jämn rörelse.
6. Efter att du har sågat färdigt sågsnittet stänger du av maskinen och lyfter upp sågklingan.

### Sänksnitt med styrning

1. Ställ sågen på styrskenan vid den markerade sågpunkten
2. Fäst anti-kickbackskyddet eller stoppet (tillbehör, medföljer ej) framför och bakom sågpunkten på styrskenan.
3. Starta maskinen.
4. Tryck långsamt ner sågen till det inställda skär-djupet och för den framåt på styrskenan i en jämn rörelse fram till den borte sågpunkten.

### Tippskydd:

För geringssågning är det lämpligt att använda ett tippskydd. Detta förhindrar att maskinen tippar i sidled vid lutande såginställning.

Därmed kan man undvika personskada och skada på maskinen.

### Efter sågningen

1. Stäng först av sänksågen och sedan suganläggningen. Sågbladet fortsätter att rotera ännu en stund.
2. Ta inte bort snittavfallet från sågbladet förrän sågbladet befinner i viloläge igen.
3. Skilj sänksågen från elnätet genom att dra bort nätstickkontakten från eluttaget.
4. Låt sänksågen svalna helt.

### Ta bort fastnat material

#### ⚠ VARNING!

Vid olämplig hantering av sänksågen finns risk för allvarliga personskador.

- Stäng av sänksågen omedelbart och dra bort nätstickkontakten från eluttaget om sågbladet har fastnat i arbetsstycket eller om det finns andra hinder.
- Använd skyddshandskar, rör inte sågbladet med dina bara händer.

## 10. Transport

Stäng av elverktyget före all transport och avskilj systemet från elnätet.

Vid transport lyfts elverktyget mellanstagen.

Skydda elverktyget mot slag, stötar och starka vibrationer, särskilt vid transport i fordon.

Säkra elverktyget mot att tippa och glida.

## 11. Underhåll och rengöring

### ⚠ VARNING!

Dra ut nätstickkontakten innan inställning, underhåll eller reparation utförs!

### Allmänna underhållsåtgärder

- Se till att kylloftsöppningarna i huset alltid är fria och rena för att säkra luftcirkulationen.
- Sug ren alla öppningar för att ta bort träspån och -spån från elverktyget.
- Torka av maskinen med en ren trasa, eller blås ren den med tryckluft med lågt tryck.
- Vi rekommenderar att maskinen rengörs direkt efter varje användning.
- Rengör maskinen regelbundet med en fuktig trasa och lite såpa. Använd inga rengörings- eller lösningsmedel. De skulle kunna angripa maskinens plastdelar. Se till att det inte tränger in vatten i maskinen.
- Olja in roterande delar en gång i månaden för att förlänga redskapens livslängd. Olja inte in motorn.

### Kolborstar

- Vid överdriven gnistbildning ska du se till att en elinstallatör kontrollerar kolborstarna.

⚠ **OBS!** Kolborstarna får bara bytas av en elinstallatör.

### ⚠ VARNING!

Vid olämplig hantering av sänksågen finns risk för allvarliga personskador.

- Stäng av sänksågen före alla rengörings- och underhållsarbeten och dra bort nätstickkontakten från eluttaget.
- Bär lämpliga skyddshandskar vid arbeten på sänksågen.
- Det finns inga delar inuti den här sänksågen som användaren kan reparera. Försök aldrig reparera sänksågen själv. Vänd dig till en kvalificerad specialist.

### ⚠ VARNING!

Sågbladet kan bli mycket varmt under användningen. Du kan bränna dig på det.

Låt sågbladet svalna helt före varje rengöring.

### ANVISNING:

Vatten som trängt in i huset kan orsaka en kortslutning. Olämplig rengöring kan leda till att sänksågen skadas.

- Tvätta inte sänksågen och spola inte heller av den med en vattenstråle.
- Doppa aldrig sänksågen i vatten.
- Se till att det inte tränger in vatten i huset.

- Använd inga aggressiva rengöringsmedel och inga vassa eller metalliska rengöringsföremål som knivar, hårda spatlar och liknande. De kan skada ytorna.

1. Rengör sänksågen direkt efter varje användning.
2. Se till att skyddsanordningarna är så fria från damm och smuts som möjligt.
3. Torka av sänksågen med en ren trasa eller blås ur den med tryckluft med lågt tryck. Bär skyddsglasögon när tryckluft används.
4. Använd en fuktig trasa och lite såpa vid kraftig nedsmutsning.

**ANVISNING:** Rätt och regelbunden skötsel är inte bara viktigt för den säkra användningen utan bidrar också till att förlänga sänksågens livslängd.

### Byta anslutningskabel

Om sänksågens elsladd är skadad måste den bytas ut av tillverkaren eller dennes kundservice eller av en person med liknande kvalifikationer för att undvika faror.

### Undersöka sänksågen

Undersök regelbundet sänksågens skick. Kontrollera bl.a. om:

- brytarna är oskadade,
- tillbehöret är i felfritt skick,
- elsladden och nätstickkontakten är oskadade,
- ventilationsöppningarna är fria och rena. Använd vid behov en mjuk borste eller en pensel för att rengöra dem.

**Om du fastställer en skada måste du låta en fackverkstad åtgärda den för att undvika faror.**

### Serviceinformation

Kom ihåg att följande delar i denna produkt är utsatta för ett bruksmässigt och naturligt slitage samt att följande delar krävs som förbrukningsmaterial.

Slitagedelar\*: kolborstarna, Sågblad,

\* ingår inte tvunget i leveransomfattningen!

## 12. Lagring

Lagra apparaten och dess tillbehör på en plats, som är mörk, torr och frostfri såväl som utom räckhåll för barn. Den optimala lagringstemperaturen ligger mellan 5 och 30°C.

Förvara el-verktyget i dess originalförpackning.

Täck över el-verktyget för att skydda det mot damm eller fukt.

**Förvara bruksanvisningen tillsammans med el-verktyget.**

## 13. Elektrisk anslutning

**Den installerade elmotorn är ansluten driftsredo. Anslutningen motsvarar de tillämpliga VDE- och DIN-bestämmelserna. Kundens nätanslutning såväl som förlängningsladdar, som används, måste motsvara dessa föreskrifter.**

### Viktiga upplysningar

Motorn kopplas från automatiskt om den överbelastas. Motorn kan kopplas på igen efter en avkylningstid (tiderna skiljer sig åt).

### Skadad elanslutningsledning

Det uppstår ofta isoleringsskador på elektriska anslutningsledningar.

Orsakerna till detta kan vara:

- tryckställen, om anslutningsledningarna leds genom fönster eller dörrposter.
- Brottställen på grund av felaktig fastsättning eller ledning av anslutningsledning.
- Skärställen på grund av anslutningsledningen har körts över.
- Isolationsskador på grund av att sladden har dragits ut ur vägguttaget.
- Sprickor på grund av att isoleringen är föråldrad. Sådana skadade elektriska anslutningsledningar får inte användas och är livsfarliga på grund av isoleringsskadorna.

Kontrollera regelbundet om det finns skador på de elektriska anslutningsledningarna. Se till så att anslutningsledningen inte är inkopplat i elnätet när du kontrollerar detta.

Elektriska anslutningsledningar måste motsvara de tillämpliga VDE- och DIN-bestämmelserna. Använd endast anslutningsledningar med beteckningen H05VV-F.

Trycket på typbeteckningen på anslutningskabeln är en föreskrift.

### Växelströmsmotor

- Nätspänningen måste uppgå till 230 V~.
- Förlängningskablar upp till 25 m måste ha ett tvärsnitt på 1,5 kvadratmillimeter.

Endast el-specialister får genomföra anslutningar och reparationer av den elektriska utrustningen.

Vid förfrågningar ska du ange följande uppgifter:

- Motorns strömart
- Uppgifterna på maskinens typskylt

## 14. Avfallshantering och återanvändning

Apparaten ligger i en förpackning för att förhindra transportskador.

Denna förpackning är råmaterial och därmed återanvändbar eller kan lämnas in till återvinningen.

Apparaten och dess tillbehör består av olika material, som t.ex. metall och plast.

Lämna in defekta komponenter till återvinningsstation för korrekt hantering av sopor.

Fråga i fackhandeln eller hos kommunförvaltningen.

### Släng inte gamla apparater tillsammans med hushållsavfall!



Denna symbol anger att produkten inte får kastas tillsammans med hushållsavfall i enlighet med direktivet om avfall som utgörs av eller innehåller elektriska eller elektroniska produkter (2012/19/EU) och nationell lagstiftning. Produkten ska lämnas in på en för ändamålet avsedd uppsamlingsplats.

Inlämning kan eventuellt göras på platsen för inköpet av produkten eller på en uppsamlingsplats för återvinning av elektriska och elektroniska produkter. Felaktig hantering av avfall kan på grund av de potentiellt farliga ämnen som ofta ingår i elektrisk och elektronisk utrustning ha en negativ inverkan på miljön och människors hälsa. Genom korrekt kassering av denna produkt kommer du att bidra till en effektiv användning av naturresurser. För information om kassering av uttjänt utrustning för återvinning, kontakta kommunen för att ta reda på var din närmsta återvinningscentral finns för deponering av elektrisk och elektronisk utrustning.

## 15. Åtgärda störningar

Störning	Möjlig orsak	Åtgärd
Motorn fungerar inte	Motor, kabel eller stickkontakt är defekt, säkringarna har förbrunnit	Låt en fackman kontrollera maskinen. Reparera aldrig motorn själv. Fara! Kontrollera säkringar, byt eventuellt ut.
Motorn startar långsamt och når inte driftshastigheten.	Spänningen är för låg, lindningarna är skadade, kondensatorn utbrunnen	Låt elverket kontrollera spänningen. Låt en fackman kontrollera motorn. Låt en fackman byta ut kondensatorn.
Motorn ger för mycket buller	Lindningarna skadade, motorn defekt	Låt en fackman kontrollera motorn.
Motorn når inte full effekt.	Strömkretsen i nätanläggningen är överlastad (lampor, andra motorer etc.)	Använd inga andra apparater eller motorer på samma strömkrets
Motorn överhettas lätt.	Överbelastning av motorn, otillräcklig kylning av motorn	Förhindra överbelastning av motorn vid skärning, ta bort damm från motorn, så att en optimal kylning av motorns garanteras.
Förminskad snitteffekt vid sågning	Sågblad för litet (för ofta slipat)	Ställ in sågaggregatets ändanslag på nytt
Sågsnittet är rått eller vågformat	Sågbladet är trubbigt, tandformen inte lämpligt för materialtjockleken	Efterslipa sågbladet resp. sätt in ett lämpligt sågblad
Arbetsstycket slits upp resp. splittras	Snittrycket är för högt resp. sågbladet är inte lämpligt för användning	Använd ett lämpligt sågblad

## Szimbólumok magyarázata

A jelen kézikönyvben használt szimbólumok célja, hogy felhívják a figyelmet a lehetséges kockázatokra. A biztonsági szimbólumokat, valamint az ezeket kísérő magyarázatokat pontosan értelmezni kell. Maguk a figyelmeztetések nem hártják el a kockázatokat, és nem helyettesítik a balesetek megelőzése érdekében hozott megfelelő intézkedéseket.

	<p>Üzembe helyezés előtt olvassa el a kezelési útmutatót és a biztonsági előírásokat, és mindig tartsa be azokat!</p>
	<p>Viseljen hallásvédőt!</p>
	<p>Porképződésnél viseljen légzőmaszkot!</p>
	<p>Viseljen védőszemüveget!</p>
	<p>Védelmi osztály II (Dupla szigetelés)</p>
<p><b>⚠ FIGYELMEZTETÉS!</b></p>	<p>A használati útmutatóban a következő jellel jelöltük azokat a részeket, amelyek a biztonságával kapcsolatosak:</p>

**Tartalomjegyzék:**
**Oldal:**

1.	Bevezető.....	187
2.	A készülék leírása .....	187
3.	A csomag tartalma .....	187
4.	Rendeltetésszerűi használat .....	187
5.	Biztonsági utasítások .....	188
6.	Technikai adatok.....	192
7.	Beüzemeltetés előtt.....	193
8.	Beállítások.....	193
9.	Üzembe helyezés .....	194
10.	Szállítás .....	196
11.	Karbantartás és tisztítás.....	196
12.	Tárolás.....	197
13.	Elektromos csatlakozás .....	197
14.	Megsemmisítés és újrahasznosítás .....	197
15.	Hibaelhárítás .....	198

## 1. Bevezető

### Gyártó: scheppach

Fabrikation von Holzbearbeitungsmaschinen GmbH  
Günzburger Straße 69  
D-89335 Ichenhausen

### Tisztelt Vásárló,

Sok örömet és sikert kívánunk Önnek, amikor az új készülékét használja.

### Megjegyzés:

A készülék gyártója az érvényes termékszavatossági törvény értelmében nem felelős azokért a károkért, amelyeket a készüléken vagy a készülékkel okozott a következő esetekben:

- Szakszerűtlen kezelés
- A kezelési útmutató figyelmen kívül hagyása
- Külső, erre fel nem jogosított munkaerő által végzett javítások
- Nem eredeti pótalkatrészek beszerelése és cseréje
- Rendeltetéstől eltérő használat
- Elektromos berendezés meghibásodása annak következtében, hogy nem veszi figyelembe az elektromos előírásokat a VDE 0100, DIN 57113 / VDE0113 rendelkezéseket.

### Javasoljuk önnek:

Szerelés és üzembe helyezés előtt olvassa át a kezelési útmutató teljes szövegét.

Ez a kezelési útmutató megkönnyíti Önnek a gép megismerését és a rendeltetésszerű alkalmazási lehetőségeinek kihasználását.

A kezelési útmutató fontos tanácsokat tartalmaz arról, hogyan dolgozzon a géppel biztonságosan, szakszerűen és gazdaságosan, hogy kerülheti el a veszélyeket, hogyan takarékoskodhat a javítási költségekkel, hogyan csökkentheti a kiesett időt és hogyan növelheti a gép élettartamát és megbízhatóságát.

A kezelési útmutató biztonsági rendelkezésein túl az üzemelésnél feltétlenül vegye figyelembe az országában érvényes előírásokat is.

Őrizze a kezelési útmutatót egy műanyag tasakban, szennyezéstől és nedvességtől védve a gép közelében. Minden kezelő személy a munka megkezdése előtt olvassa el és gondosan vegye figyelembe.

A gépen csak olyan személyek dolgozhatnak, akik a gép használatát megtanulták és az ezzel kapcsolatos veszélyeket ismerik. Tartsa be a megkövetelt minimális életkort.

A kezelési útmutatóban szereplő biztonsági utasítások és az országban érvényes különleges előírások mellett az üzemelés során tartsa be az általánosan elfogadott műszaki szabályokat is.

Az útmutató, valamint a biztonsági előírások figyelmen kívül hagyásából származó balesetekért és károkért nem vállalunk felelősséget.

## 2. A készülék leírása (ábra A - M)

1. Elszívó csatlakozó
2. Vágás mélység skála
3. Merülést kioldó gomb
4. Fogantyú
5. Elülső fogantyú
6. Gérvágás szögskálája
7. Vágás mélység beállító csavar
8. Ki/be kapcsoló
9. Vezetősín beállító csavar
10. Billenésgátló
11. Motor
12. Vezető talp
13. 90 °-os beállító csavar
14. Gérvágó csavar
15. Fűrészlap
16. Hasítóék
17. Hasítóék csavar
18. Tengely biztosító
19. Fűrészlap tartócsavarja
20. Külső karima
21. Vezetősínek 700 mm hosszúságban (2 db)
22. Sínösszekötő elem

## 3. A csomag tartalma

- 1 db Merülő körfűrész
- 2 db Vezetősínek 700 mm hosszúságban
- 1 db Sínösszekötő elem
- 1 db Billenésgátló
- 1 db imbuszkulcs, 5 mm
- Használati útmutató

## 4. Rendeltetésszerű használat

A kézi körfűrész rendeltetése szerint fa, fához hasonló alapanyagok, valamint műanyagok vágására szolgál.

Ez az elektromos szerszám kizárólag oktatásban részesült személyek vagy szakemberek számára készült, és használata csak számukra engedélyezett.

A géphez csak megfelelő (HM vagy CV típusú) fűrészlapokat szabad használni. HSS típusú fűrészlapot és semmilyen fajta vágó- vagy csiszolókorongot nem szabad használni.

Minden egyéb felhasználás kimondottan ki van zárva, és nem rendeltetésszerű használatnak minősül.

A gyártó vagy a kereskedő nem vállal felelősséget azokért a sérülésekért, veszteségekért és károkért, melyeket a nem rendeltetésszerű vagy helytelen használat okozott.



A nem rendeltetésszerű vagy helytelen használat lehetséges példái az alábbiak:

- A kézi körfűrész használata olyan célokra, melyek nem felelnek meg a rendeltetésének;
- A biztonsági utasítások és a karbantartási feladatok figyelmen kívül hagyása, valamint a jelen használati útmutatóban foglalt szerelési, üzemeltetési, karbantartási és tisztítási útmutatások be nem tartása;
- Az általános és/vagy kifejezetten a kézi körfűrész használatára vonatkozó balesetmegelőzési, munkaegészségügyi és biztonságtechnikai előírások figyelmen kívül hagyása;
- Olyan tartozékok és pótalkatrészek használata, melyek nem a kézi körfűrészhez valók;
- A kézi körfűrészben végzett módosítások;
- A kézi körfűrész javíttatása nem a gyártóval vagy illetékes szakemberrel;
- A kézi körfűrész foglalkozásszerű vagy szakipari használata;
- A kézi körfűrész kezelése vagy karbantartása olyan személyek által, akik nem ismerik a kézi körfűrész, és/vagy nem fogják fel a vele kapcsolatos veszélyeket.

A rendeltetésszerű használat része a biztonsági utasítások figyelembe vétele is, valamint az összeszerelési és a használati utasításban levő üzemeltetési utasítások.

A gépet kezelő és karbantartó személyeknek ezekben jártasoknak és a lehetséges veszélyekkel kapcsolatban kioktatottnak kell lenniük. Ezen kívül legpontosabban be kell tartani az érvényes balesetvédelmi előírásokat.

Figyelembe kell venni a munkamegosztási és a biztonságtechnikai terén fennálló balesetvédelmi szabályokat.

A gépen történő változtatások, teljesen kizárják a gyártó szavatolását és az ebből adódó karok megtérítését. Bizonyos fennmaradt rizikótényezőket rendeltetésszerű használat ellenére sem lehet teljes mértékben kizárni.

A gép konstrukciója és félépítése által a következő pontok lephetnek fel:

- Megérinti a fűrészlap kitett területeit;
- A forgó fűrészlap elérése (vágott sérülés);
- A munkadarabok és a munkadarab részeinek viszhelyezése, ha nem megfelelően használják;
- Fűrészlap törések;
- A fűrészlap hibás keményfém részeinek vetítése;
- Halláskárosodás a szükséges fülvédő használatának elmulasztása esetén;
- Szemsérülés az előírt védőszemüveg használatának mellőzése miatt;
- Egészségkárosodás az előírt porvédő maszk használatának mellőzése miatt;
- A zárt térben használt egészségkárosító fapor kibocsátása.

Vegye figyelembe, hogy a készülékeink rendeltetésszerűen nem ipari, szakmai vagy gyári alkalmazásra készültek. Nem vállalunk szavatosságot, ha a készüléket ipari-, szakmai- gyári- vagy ennek megfelelő tevékenységre használja.

## 5. Biztonsági utasítások

**Az elektromos szerszámokra vonatkozó általános biztonsági utasítások**

**⚠ FIGYELMEZTETÉS: Olvassa el az összes biztonsági utasítást, egyéb utasítást, ábrát és műszaki adatot, melyet az elektromos szerszámhoz mellékeltek.** A következő útmutatások betartásának elmulasztása áramütést, tüzet és/vagy súlyos sérüléseket okozhat.

**Az összes biztonsági utasítást és útmutatót őrizze meg későbbi használat céljából.**

A biztonsági utasításokban használt „elektromos szerszám” fogalom a hálózatról üzemeltetett elektromos szerszámokra (hálózati vezetékkel), illetve az akkumulátorról üzemeltetett elektromos szerszámokra (hálózati vezeték nélkül) vonatkozik.

### 1. A munkahely biztonsága

- Gondoskodjon a munkahely tisztaságáról és megfelelő megvilágításáról.** A rendetlenség, illetve a megvilágítatlan munkaterületek balesetekhez vezethetnek.
- Ne dolgozzon az elektromos szerszámmal olyan robbanásveszélyes környezetben, ahol éghető folyadékok, gázok vagy porok találhatóak.** Az elektromos szerszámok szikráznak, és a szikrák meggyújthatják a port és a gőzöket.
- Az elektromos szerszám használata során tartsa távol a gyermekeket és más személyeket.** A figyelem elterelése miatt elveszítheti uralmát az elektromos szerszám felett.

### 2. Elektromos biztonság

- Az elektromos szerszám csatlakozódugója illeszkedjen a csatlakozóaljzatba. A csatlakozódugót semmilyen módon nem szabad módosítani. A védőföldeléssel ellátott elektromos szerszámokkal együtt ne használjon adapteres csatlakozót.** A változatlan csatlakozódugók és a hozzájuk illő csatlakozóaljzatok csökkentik az áramütés kockázatát.
- Kerülje el a teste földelt felületekkel, például csövekkel, fűtésekkel, tűzhelyekkel és hűtőszekrényekkel való érintkezését.** Megnövekedik az áramütés kockázata, ha a teste földelve van.
- Tartsa esőtől és nedvességtől távol az elektromos szerszámokat.** Az elektromos szerszámokba hatoló víz növeli az áramütés kockázatát.

- d) **Ne használja a csatlakozó vezetéket a rendeltetésétől eltérő módon, például az elektromos szerszám szállításához, felakasztásához vagy a csatlakozóaljzattól való kihúzásához. Tartsa távol a csatlakozó vezetéket hőtől, olajtól, éles élektől és a mozgó alkatrészeitől. A sérült vagy összegubancolódott csatlakozó vezeték növeli az áramütés kockázatát.**
- e) **Ha a szabadban dolgozik az elektromos szerszámmal, akkor csak olyan hosszabbító vezetékeket alkalmazzon, amelyek kültéri használatra is alkalmasak. A kültéri használatra alkalmas hosszabbító vezeték használata csökkenti az áramütés kockázatát.**
- f) **Ha elkerülhetetlen, hogy nedves környezetben használja az elektromos szerszámot, akkor használjon hibaáram-védőkapcsolót. A hibaáram-védőkapcsoló használata csökkenti az áramütés kockázatát.**

### 3. Személyi biztonság

- a) **Legyen figyelmes, ügyeljen arra, amit csinál, és az elektromos szerszám használata során józan ésszel cselekedjen. Ne használja az elektromos szerszámot, ha fáradt, vagy ha drogok, alkohol vagy gyógyszerek hatása alatt áll. Az elektromos szerszám használata során egy pillanatnyi figyelmeztetés is súlyos sérüléseket okozhat.**
- b) **Viseljen személyi védőfelszerelést, és mindig használjon védőszemüveget. Az elektromos szerszám típusától és használatától függően alkalmazott személyi védőfelszerelések, például pormaszk, csúszásmentes munkavédelmi cipő, munkavédelmi sisak vagy hallásvédő viselése csökkenti a sérülések kockázatát.**
- c) **Kerülje el az akaratlan üzembe helyezést. A szerszám áramellátásra és/vagy akkumulátorra való csatlakoztatása, felvétele vagy szállítása előtt győződjön meg arról, hogy ki van-e kapcsolva az elektromos szerszám. Ha az elektromos szerszám szállítása közben a kapcsolón tartja az ujját, vagy a készüléket bekapcsolva csatlakoztatja az áramellátásra, akkor balesetek történhetnek.**
- d) **Az elektromos szerszám bekapcsolása előtt távolítsa el a beállító szerszámokat vagy a csavarkulcsokat. Az elektromos szerszám forgó részében maradt szerszám vagy kulcs sérüléseket okozhat.**
- e) **Kerülje a rendellenes testtartást. Álljon stabilan a lábán, és mindig őrizze meg egyensúlyát. Így váratlan helyzetekben is jobban irányíthatja az elektromos szerszámot.**

- f) **Megfelelő ruházatot viseljen. Ne viseljen túl bő ruházatot vagy ékszereket. Haját és ruházatát tartsa távol a maguktól mozgó alkatrészekről. A mozgó alkatrészek elkaphatják a laza ruházatot, az ékszereket vagy a hosszú haját.**
- g) **Ha lehetséges a porelszívó és -gyűjtő berendezések felszerelése, azokat csatlakoztatni és megfelelően használni kell. Porelszívó használatával csökkentheti a por által okozott veszélyeket.**
- h) **Ne keltsen hamis biztonságérzetet és ne szegje meg az elektromos szerszámra vonatkozó biztonsági előírásokat még abban az esetben sem, ha az elektromos szerszámot többszöri használat után ismerni vélni. A másodperc törtrésze alatt bekövetkező súlyos sérülések lehetnek a következményei annak, ha a szerszámot gondatlanul kezeli.**

### 4. Az elektromos szerszám használata és kezelése

- a) **Ne terhelje túl az elektromos szerszámot. Munkájához az ahhoz meghatározott elektromos szerszámot használja. A megfelelő elektromos szerszámmal jobban és biztonságosabban dolgozhat a megadott teljesítménytartományban.**
- b) **Ne használjon olyan elektromos szerszámot, amelynek hibás a kapcsolója. Az az elektromos szerszám, amelyet nem lehet be- vagy kikapcsolni, veszélyesnek számít, és meg kell javítani.**
- c) **Húzza ki a csatlakozódugót a csatlakozóaljzattól, és/vagy vegye ki a kivehető akkumulátort, mielőtt beállításokat végez a készüléken, cserélhető szerszámokat cserél ki vagy félreteszi az elektromos szerszámot. Ezen elővigyázatossági intézkedések megakadályozzák az elektromos szerszám akaratlan elindulását.**
- d) **A nem használt elektromos szerszámokat gyermekektől távol tárolja. Ne hagyja, hogy az elektromos szerszámot olyan személyek használják, akik nem ismerik azt vagy nem olvasták el a jelen utasításokat. Az elektromos szerszámok veszélyesek, ha tapasztalatlan személyek használják őket.**
- e) **Gondosan ápolja az elektromos szerszámokat és a cserélhető szerszámot. Ellenőrizze, hogy a mozgó alkatrészek kifogástalanul működnek-e, nem szorulnak, nincsenek-e törött vagy sérült alkatrészek, amelyek negatív hatással lennének az elektromos szerszám működésére. Az elektromos szerszám használata előtt javíttassa meg a sérült alkatrészeket. Sok balesetet a rosszul karbantartott elektromos szerszámok okoznak.**
- f) **Tartsa élesen és tisztán a vágószerszámokat. A gondosan ápolta, éles vágóélekkel rendelkező vágószerszámok kevésbé szorulnak be, és könnyebben vezethetők.**

- g) Az elektromos szerszámot, tartozékokat, be-tétszerszámokat stb. a jelen utasításoknak megfelelően használja. Közben vegye figye-lembe a munkafeltételeket és a végrehajtan-dó feladatot is. Az elektromos szerszámoknak a tervezett alkalmazásoktól eltérő használata ve-szélyes helyzetekhez vezethet.
- h) A fogantyúkat és a fogantyúfelületeket min-dig száraz, tiszta, valamint olajtól és zsírtól mentes állapotban kell tartani. A csúszós fo-gantyú és fogantyúfelületek nem teszik lehetővé az elektromos szerszám biztonságos üzemelteté-sét és afölötti uralmának megőrzését előre nem látható helyzetekben.

## 5. Szerviz

- a) Csak képzett szakszemélyzettel és csak ere-deti pótalkatrészek használatával javíttassa meg elektromos szerszámát. Ezáltal bizto-sítható az elektromos szerszám biztonságának megőrzése.

### Biztonsági utasítások minden fűrészhez

- a) **⚠ FIGYELEM: Tartsa a kezét a vágási terület-től és a fűrészlaptól távol. Tartsa a kiegészítő fogantyún vagy a motorházon a másik kezét.** Ha mindkét kezét lefoglalja a fűrész használata, azokat nem veszélyeztetheti a fűrészlap.
- b) **Ne nyúljon be a munkadarab alá.** A munkada-rab alatt nem védi semmi a kezét a fűrészlaptól.
- c) **Állítsa be a vágás mélységét a munkadarab vastagságának megfelelően.** Ennek kisebbnek kell lennie, mint egy teljes fog magassága, hogy látható legyen a munkadarab alatt.
- d) **Soha ne tartsa a vágandó munkadarabot a kezében, és a lábát tartsa szilárdan. Rögzítse a munkadarabot biztonságosan.** Fontos, hogy minimalizálja a kezei, a fűrészlappal való fizikai érintkezésének kockázatát.
- e) **Ne érintse meg az elektromos gépet csak a szigetelt markoló felületnél, amikor Ön egy olyan művelet végez, ahol kapcsolatba léphet a vágás során rejtett vezetékekkel vagy a saját tápkábellel.** Ha az elektromos kéziszerszám fém alkatrészeivel érintkezik e közben, áramütéshez vezethet.
- f) **Használjon mindig hosszú egyenes vágások-hoz egyenes vezetősínt.** Ez javítja a vágás pon-tosságát, és csökkenti annak lehetőségét, hogy a körfűrészlap megszorul.
- g) **Mindig megfelelő méretű és hozzá való köz-pontosító tárcsát használjon (pl. csillag alakú vagy kerek).** A nem megfelelő fűrészlapok, nem futnak pontosan, és az irányítás elvesztéséhez vezethetnek.

- h) **Soha ne használjon sérült vagy nem megfe-lelő tárcsa alátétet vagy csavarokat.** Kifejezet-ten az Ön fűrészéhez való fűrészlap alátéteket és csavarokat használjon, az optimális teljesít-ményért és a megbízhatóságért.
- i) **Viseljen megfelelő személyi védőfelszerelést:** hallásvédőt, védőszemüveget, porképződéssel járó munkálatoknál porvédő maszkot, szerszám-csere során védőkesztyűt.

### További biztonsági utasítások minden fűrészhez

A visszarúgás okai és megelőzése:

- A visszarúgás a beakadó, beékelődő, vagy hibás helyzetbe állított fűrészlap következtében fellépő hirtelen reakció, amely ahhoz vezet, hogy a fűrész, amely felett a kezelő elvesztette az uralmát, aka-ratlanul kiemelkedik a munkadarabból és a kezelő személy felé mutató irányba mozdul.
- Ha a fűrészlap az összezáródó fűrészelési részbe beakad vagy beékelődik, akkor leblokkol, és a mo-tor ereje az egész fűrész a kezelő személy irányá-ba rántja vissza.
- Ha a fűrészlapot megfordítva vagy hibás irány-ba állítva teszik be a vágásba, a fűrészlap hátsó élén elhelyezkedő fűrészfogak beakadhatnak a munkadarab felületébe, melynek következtében a fűrészlap kilép a vágásból és a fűrész hátrafelé, a kezelő személy felé mutató irányba ugrik.

A visszarúgás a fűrész hibás vagy helytelen haszná-latának következménye. Ezt az alábbiakban leírásra kerülő megfelelő óvatossági intézkedésekkel meg le-het gátolni.

- a) **Tartsa a fűrész mindkét kezével szorosan fog-va és hozza a karjait olyan helyzetbe, amely-ben a visszaütő erőket jobban fel tudja venni. A fűrészlaphoz viszonyítva mindig oldalt áll-jon, sohase hozza a fűrészlapot a testével egy síkba.** A visszarúgás esetén a fűrész hátrafelé is ugorhat, de megfelelő óvatossági intézkedések meghozatala esetén a kezelő személy a vissza-ütő erőket fel tudja fogni.
- b) **Ha a fűrészlap beékelődik, vagy ha Ön meg-szakítja a munkát, kapcsolja ki a fűrész a és tartsa azt nyugodtan a munkadarabban, amíg a fűrészlap teljesen leáll. Sohase próbálja meg kivenni a fűrész a munkadarabból, vagy hátrafelé húzni, amíg a fűrészlap még moz-gásban van, vagy visszarúgás léphet fel. Ha-tározza meg és hátrítsa el a fűrészlap beékelődé-sének okát.**
- c) **Ha a munkadarabban álló fűrészlapot újra el akarja indítani, először hozza a fűrészlapot a fűrészelési rész közepére, és ellenőrizze, nin-csenek-e beakadva a fogak a munkadarabba.**

Ha a fűrészlap be van szorulva, akkor az újraindításkor kiugorhat a munkadarabból, vagy visszarágást is okozhat.

- d) **Nagyobb lapok megmunkálásánál támassza ezt megfelelően alá, hogy csökkentse a beszorult fűrészlap következtében a visszarágás kockázatát.** A nagyobb méretű lapok saját súlyuk alatt lelóghatnak, illetve meggörbülhetnek. A lapokat mindkét oldalukon, mind a fűrészelési rés közelében, mind a szélükön alá kell támasztani.
- e) **Sohase használjon életlen vagy megrongálódott fűrészlapokat.** Az életlen vagy hibásan beállított fogú fűrészlapok egy túl keskeny vágási résben megnövekedett súrlódáshoz, a fűrészlap beragadásához és visszarágásokhoz vezetnek.
- f) **A fűrészelés előtt húzza meg szorosra a vágási mélység és vágási szög beállító elemeket.** Ha a fűrészelés során megváltoznak a beállítások, a fűrészlap beékelődhet és a fűrész visszarághat.
- g) **Ha egy meglévő falban, vagy más be nem látható területen fűrészelsz, járj el különös óvatossággal.** Az anyagba besüllyedő fűrészlap a fűrészelés közben kívülről nem látható akadályokban megakadhat és visszarágáshoz vezethet.

#### Biztonsági utasítások a mélyfűrészekhez

- a) **Minden használat előtt ellenőrizze, hogy a védőburkolat megfelelő-e. Ne használja a fűrész, ha a védőburkolat nem mozog szabadon és nem zár azonnal. Soha ne fogja vagy rögzítse a védőburkolatot nyitott pozícióban.** A fűrészlap véletlenül a földre eshet, a védőburkolat elhajolhat. Győződjön meg arról, hogy a fűrészlap védő szabadon mozog, és az összes vágási szögben és mélységben nem érintett a fűrészlap többi alkatrésze.
- b) **Ellenőrizze az állapotát és a működését a védőburkolat rugójának. Ne használja a gépet, ha a védőburkolat és a rugója nem megfelelően működik.** Sérült alkatrészek, mézgás lerakódások vagy forgács felhalmozódás okozhatja a védőburkolat késleltetett működését.
- c) **Biztosítsa a „merülő vágásnál”, amit nem derékszögben végez, a fűrész vezetőtalpának oldalirányú mozgását.** Egy oldalirányú mozgásnál a fűrészlap visszarágásához vezethet.
- d) **Ne helyezze a fűrész a munkapadra vagy a földre anélkül, hogy a védőburkolat a fűrészlapot nem fedte volna be.** Egy fedetlen fűrészlap bármit elvág, ami az útjába kerül. Ne feledje kikapcsolás/ leállítás után időt vesz igénybe, míg a fűrészlap leáll.

#### Kiegészítő biztonsági utasítások minden feszítő ékkel rendelkező fűrészhez

- a) **Használjon a használt fűrészlaphoz illő feszítőéket.** A feszítőékek erősebbnek kell lenni a fűrészlap lapvastagságánál, de vékonyabbnak annak fogszélességénél.
- b) **Kalibrálja be a feszítőéket ezen használati utasításban leírtak alapján.** Hibás erősség, pozíció és irány lehet az oka annak, hogy a feszítőék nem tudja megakadályozni a visszacsapódást.
- c) **Mindig használjon feszítőéket, kivéve körfűrészelés esetén.** A körfűrészelés követően ismét szerelje fel a feszítőéket. A feszítőék zavar a körfűrészelés során és visszacsapódást eredményezhet.
- d) **Ahhoz, hogy a feszítőék hatni tudjon, a fűrésznyílásban kell lennie.** Rövid vágások esetén a feszítőék hatástalan a visszacsapódás megakadályozásával szemben.
- e) **Ne üzemeltesse a fűrész elhajló feszítőékekkel.** Már kis zavar is lassíthatja a védőburkolat záródását.

#### További különleges biztonsági utasítások

- Ne használja a szerszámgépet csiszolásra.
- Győződjön meg róla, hogy a hasító ék úgy van beállítva, hogy a fűrészlap fogazott peremétől való távolsága ne haladja meg az 5 mm-t, és hogy a lánckerék ne nyúljon ki több mint 3 mm-rel a hasítószalag alsó széle felett.
- Győződjön meg róla, hogy a porgyűjtőt, a kézikönyvben meghatározott módon, helyesen használja.
- Viseljen porvédő maszkot. Mindig viseljen hallásvédő eszközöket.
- Csak a kézikönyvben meghatározott fűrészlappal használja a gépet.
- A pengék cseréje mindig a kézikönyvben meghatározott módon történjen.
- Ha a készülék tápkábele sérült, vagy a gyártó által, vagy a viszonteladó megbízottja által vagy egy hasonlóan képzett személy által, ki kell cserélni, a veszély elkerülése érdekében.
- Csak a következő fűrészlapot használja: EN 847-1.
- Csak eredeti fűrészlapot használjon, ami a gyártó által van címkézve Ø 160 mm, 160 x 20 x 2, 4.
- A használati utasításban meghatározott fűrészlappal eltérő lappal nem lehet használni. A fűrészlappal oldal irányban nem lehet fűrészelni. A Fűrészlapot oldal irányú nyomással nem lehet fékezni.
- Figyelni kell arra, hogy a fűrészlap biztonságosan fel van-e szerelve és a megfelelő irányba forog-e.
- Ne érintse meg az elektromos gépet csak a szigetelt markoló felületnél, amikor Ön egy olyan művelet végez, ahol kapcsolatba léphet a vágás során rejtett vezetékkel vagy a saját tápkábelével. Ha az elektromos kéziszerszám fém alkatrészeivel érintkezik e közben, áramütéshez vezethet.



**⚠ FIGYELMEZTETÉS!** Ez az elektromos kéziszerszám működés közben elektromágneses mezőt képez. Ez a mező bizonyos körülmények között befolyásolhatja az aktív és passzív orvosi implantátumok működését. A súlyos és halálos sérülések veszélyének csökkentése érdekében javasoljuk, hogy az orvosi implantátumokkal élő személyek az elektromos kéziszerszám kezelése előtt kérjék ki orvosuk és az implantátum gyártójának véleményét.

### Fennmaradó kockázatokról

**A gép az ismert és elismert biztonsági szabályok szerint lett legyártva, azonban néhány fennmaradó kockázat léphet fel az alkalmazása során.**

- Elektromos veszélyt jelenthet a nem megfelelő kábel használata.
- E mellett előfordulhatnak fennmaradó kockázatok, annak ellenére, hogy minden elővigyázatossági intézkedést megtett.
- Fennmaradó kockázatok minimalizálhatók, ha a biztonsági utasításokat és a Tervezett használat részénél leírtakat, valamint a használati utasítást, a teljes mértékben betartja.
- Szükségtelenül ne terhelje a gépet: a fűrészelés közbeni erős nyomás gyorsan károsítja a fűrészlapot, emiatt pedig csökken a gép feldolgozás közbeni teljesítménye és a vágás pontossága.
- Műanyagok vágásakor mindig használjon rögzítőeszközöket: a fűrészelendő anyagot mindig rögzíteni kell a rögzítőeszközökkel.
- Kerülje a gép véletlenszerű üzembe helyezését: ne nyomja meg a bekapcsoló gombot, miközben behelyezi a csatlakozót az aljzatba.
- Az eszközt a kézikönyvben leírtak szerint kell használni. Így éri el a gép az optimális teljesítményét.
- A kezét tartsa távol a munkaterülettől, ha a gép üzemel.
- Mielőtt a beállítási és karbantartási munkákat megkezdene, kapcsolja ki a Start gombot és húzza ki a hálózati csatlakozót.

## 6. Technikai adatok

Névleges feszültség (V/Hz)	230 - 240 ~ 50
Teljesítmény (W)	1200
Védettségi osztály	II
Üresjárat fordulatszám $n_0$ (min <sup>-1</sup> )	5500
Fűrészlap mérete (mm)	∅ 160 x ∅ 20 x 2.4
fogak száma	24 (előszerelt)
Feszítőék vastagsága (mm)	2
90° -os vágás mélysége (mm)	55
45° -os vágás mélysége	45

Dőlés	fokozatmentesen 0 - 45°
Elszívó csatlakozás (mm)	∅ (belső) 35 / ∅ (külső) 38
Súly (szerelvények nélkül) (kg)	4,9
Méretetek, H x Sz x M (mm)	340 x 260 x 235

Technikai változtatások jogát a gyártó fenntartja!

### Zajjal és rezgéssel kapcsolatos információk

#### ⚠ FIGYELMEZTETÉS!

Ha hallásvédő vagy védőruházat nélkül dolgozik, egészségkárosodást szenvedhet.

- Munka közben viseljen hallásvédőt és megfelelő védőruhát.

Az EN 62841-2-5 és EN 62841-1 szabványok szerint végzett mérés. A munkahelyi zajszint meghaladhatja a 85 db(A) értéket, ez esetben a kezelőt védő intézkedéseket kell hozni (viseljen megfelelő hallásvédőt).

Hangnyomásmérték $L_{WA}$	106,6 dB(A)
Hangteljesítménymérték $L_{pA}$	95,0 dB(A)
Bizonytalanság $K_{wa/pA}$	3 dB(A)

A fent megadott értékek a zajkibocsátási értékeket, nem a biztonságos munkahelyi értékeket jelzik. A zajkibocsátás és a zajterhelés közötti kölcsönös összefüggésből nem következik egyértelműen, hogy szükség van-e további óvintézkedésekre.

Az adott munkahelyen fennálló zajterhelés mértékét befolyásoló tényezők közé tartozik például a helyiség kialakítása, a környezet, a behatás időtartama, az egyéb zajforrások, stb.

Kérjük, a biztonságos munkahelyi értékekhez vegye figyelembe a nemzeti jogszabályokban foglalt lehetséges eltéréseket is. A fenti információk mindazonáltal segítenek a felhasználónak jobban felbecsülni a veszélyeket és kockázatokat.

Az EN 62841-2-5 és EN 62841-1 szabványok alapján megállapított ah rezgés kibocsátási érték (három irány vektorösszege) és K bizonytalanság:

#### Rezgés kibocsátási érték (3 tengelyes)

Jellemző, súlyozott rezgés $a_h$	= 5.72 m/s <sup>2</sup>
Bizonytalanság K	= 1.5 m/s <sup>2</sup>

## 7. Beüzemeltetés előtt

- Nyissa ki a csomagolást és óvatosan vegye ki a készüléket.
- Távolítsa el a csomagolóanyagot, valamint a csomagolási / szállítási biztosításokat (ha vannak ilyenek).
- Ellenőrizze, hogy teljes-e a szállítmány.
- Ellenőrizze a készülék és a kiegészítő alkatrészek szállítás során keletkezett sérüléseit.
- Lehetősége szerint a garancia érvényességének leteltéig őrizze meg a csomagolást.

### ⚠ FIGYELEM

**A készülék és a csomagolóanyag nem gyerekjáték! A gyerekek ne játsszanak a műanyag zacskókkal, fóliákkal és apró alkatrészekkel! Fennáll a lenyelés és fulladás veszélye!**

- A fűrészlapnak szabadon kell tudni futnia.
- Ügyeljen a már megmunkált fán az idegen alkatrészekre, mint például szögekre vagy csavarokra stb.
- A be-/kikapcsoló felszerelése előtt a fűrészlapnak helyesen fel kell szerelve lennie. A mozgatható részeknek könnyűjáratáuknak kell lenniük.
- Rákapcsolás előtt leellenőrizni, hogy az adattáblán megadott adatok megegyeznek-e a hálózati adatokkal.
- Csak megfelelően telepített védőérintkezővel ellátott, legalább 16 A-re biztosított aljzathoz csatlakoztassa a gépet.

### A hálózati kapcsolat

Ellenőrizze, hogy a hálózati rendszer, a gép csatlakozója, az érvényes szabványok szerint földelt-e és hogy az aljzat jó állapotban van-e.

Szeretnénk emlékeztetni Önt, hogy a hálózatba egy termikus mágneses biztosítékot kell beépíteni, ami vég a rövidzárlattól vagy túlterheléstől. Az óvintézkedések vonatkoznak a későbbiekben felsorolt gépek motorjainak elektromos berendezéseire/tulajdonságaira is.

**MEGJEGYZÉS:** A kézi körfűrész elektromos rendszere alacsony feszültségű relével van felszerelve, amely automatikusan nyitja a kapcsolási kört, ha a feszültség az előre beállított minimális küszöb alá csökken, és megakadályozza a gép működésének önálló újraindulását, ha a visszatér a feszültség normál értéke.

Őrizze meg a nyugalmát, ha a gép váratlanul leáll. Győződjön meg arról, hogy nem az elektromos hálózatban lépett fel áramszünet.

## 8. Beállítások

### ⚠ FIGYELMEZTETÉS! Áramütés

A gépen végzendő minden munkát előtt húzza ki a készülék hálózati csatlakozódugóját a csatlakozóaljzathoz!

### Vágás mélység beállítása (F ábra)

A fogásmélységet 0-55 mm között lehet beállítani. Lazítsa meg a vágási mélység állító csavart (7), és állítsa be a kívánt mélységben a skálán (2), és húzza meg a csavart ismét erősen.

A fűrészegység ezt követően a beállított vágásmélységig lenyomható.

A skála (2) értékei a sín nélküli vágásmélységet mutatják.

### A vágás szögének beállítása 0° és 45° között: (G ábra)

A szög 0° és 45° között állítható.

Lazítsa meg a szögbeállító csavart (14), mindkét oldalon.

Billentse a fűrészlapot a kívánt vágási szögbe (a gérvágás szögskálájával (6)).

Húzza meg a gérvágás beállító csavarjait (14) mindkét oldalon.

**Megjegyzés:** A két végállás (0° és 45°) gyárilag be van állítva, és az ügyfélszolgálat tudja korrigálni.

### Fűrészlap cseréje (A-D, H, I ábra)

### ⚠ VIGYÁZAT! Sérülésveszély! Forró és éles szerzőszám

Ne használjon tompa vagy hibás cserélhető szerzőszámot! Viseljen védőkesztyűt.

### ⚠ FIGYELMEZTETÉS! Áramütés

A gépen végzendő minden munkát előtt húzza ki a készülék hálózati csatlakozódugóját a csatlakozóaljzathoz!

1. Nyomja meg a merülést kioldó gombot (3), és tolja előre a fűrészlapot (a vágás mélység beállító csavarral (7) 25 mm-es mélységig) és szűrje be a csapot a helyére és az imbuszkulcsot a fűrészlaprögzítő csavarba (19) helyezze.
2. Nyomja meg a tengelyrögzítőt (18), és a fűrészlapot (15), és fordítsa azt a reteszelésig.
3. Tartsa a tengelyrögzítőt (18) nyomva és a fűrészlap rögzítő csavart (19) az óramutató járásával ellentétes irányba lazítsa meg. Tartsa a fűrészlapot a fűrészlap változó helyzetében.
4. Távolítsa el a külső peremet (20), és a fűrészlapot (15).



### ⚠ VIGYÁZAT!

Használjon kesztyűt!

5. Az új lapot és a külső peremet helyezze ismét vissza (20).
6. A fűrészlap rögzítő csavart (19) csavarja be és húzza meg, és közben a tengelyrögzítőt tartsa nyomva.
7. A fűrész az eredeti helyzetébe állítsa vissza (0°).

### A feszítőék beállítása (16) (I ábra)

Kalibrálja be a fűrészlap (15) és a feszítőék (16) közötti távolságot a fűrészlapváltást követően, vagy, ha szükséges.

Tegye a fűrész olyan állásba, mint a fűrészlapváltás esetén.

Lazítsa meg a (17) szabályozócsavart egy imbuszkulcs csal és állítsa a feszítőéket (16) 2-3 mm-el magasabbra, mint a fűrészlap és húzza ismét szorosra (17) a szabályozócsavart.

### Elszívó berendezés csatlakoztatása

A háztartásban használatos porszívó **nem** felel meg elszívó berendezésnek.

Az elszívó csatlakozóra (1) 38 mm-es átmérőjű elszívó tömlővel rendelkező elszívó berendezés csatlakoztatható (a 38 mm-es átmérő használata azért ajánlott, mert kevésbé hajlamos eltömődni).

### ⚠ FIGYELMEZTETÉS! A por okozta egészségkárosodás veszélye

A por egészségkárosító hatású. Soha ne dolgozzon elszívás nélkül.

Tartsa be a vonatkozó nemzeti rendelkezéseket.

## 9. Üzembe helyezés

### ⚠ FIGYELMEZTETÉS!

Ha szakszerűtlenül szereli össze a kézi körfűrész, az súlyos sérülést okozhat.

- A kézi körfűrész bekapcsolása előtt győződjön meg arról, hogy a fűrészlap helyesen van felszerelve, és a mozgó alkatrészek könnyedén járnak.

A fűrész bekapcsolása után meg kell várni, hogy a fűrészlap (15) elérje a maximális fordulatszámát, mielőtt vágást végezne vele.

### A kézi körfűrész be- és kikapcsolása

- A fűrész bekapcsolásához nyomja meg a be / ki kapcsoló gombot (8) A motor beindul.
- Engedje el a be / ki kapcsoló gombot (8), hogy kikapcsolja a gépet.

Ha a fentebb leírtakat mind elvégezte, megkezdheti a megmunkálást.

### ⚠ VIGYÁZAT!

Mindig tartsa távol a kezét a vágás területétől, és soha ne próbálja meg elérni azt vágás során.

### Munkavégzés a géppel

⚠ **FIGYELEM!** A munkavégzés során vegye figyelembe a kezdetben említett biztonsági utasításokat, valamint a következő szabályokat:

- Az elektromos szerszámot csak bekapcsolt állapotban vezesse a munkadarab felé.
- Mindig úgy rögzítse a munkadarabot, hogy a megmunkálás során ne tudjon mozogni.
- Mindig előre tolja a fűrész; semmi esetre se húzza maga felé, hátrafelé.
- Kerülje el a vágóél túlhevülését az előtolás sebességének helyes megválasztásával.
- Porképződéssel járó munkák során viseljen légzésvédő maszkot.
- Tartsa erősen, két kézzel a fűrész: az egyik keze legyen a főfogantyún, a másikkal fogja az elülső fogantyút.
- Ha vezetősínt használ, rögzítse pillanatszorítókkal.
- Ügyeljen arra, hogy az elektromos kábel ne kerüljön a vágás útjába.

### Fűrészelés a jelöléssel

A vágás kijelzője (G ábra, G1 jelölés) 0° és 45°-os vágásnál (vezetősín nélkül) mutatja a vágás futásirányát.

### Bevágás fűrészelése

1. Helyezze a gépet a szán elülső részével a munkadarabra,
2. Kapcsolja be a gépet a be / ki kapcsoló gombbal (8).
3. Nyomjuk meg a merülést kioldó gombot (3.)
4. Ezután nyomja le a fűrész a vágási mélység eléréséig.
5. Egyenletesen tolja előre a fűrész.
6. A vágás befejezése után, kapcsolja ki a fűrész és a fűrészlapot felfelé emelje ki.

### Kivágás fűrészelése (bemerülő vágás) (L - O ábra)

⚠ **FIGYELEM!** A visszacsapás elkerülése érdekében bemerülő vágás végzése során feltétlenül vegye figyelembe az alábbi megjegyzéseket:

- A gépet a szán hátsó élével mindig egy szilárd ütközőhöz helyezze el.
- Ha vezetősínnel dolgozik, a gépet a visszacsapást akadályozó ütközőhöz (M2 / nem része a szállítmánynak) helyezze el, melyet előzőleg a vezetősínhez rögzített.

### Módszer

1. Helyezze a fűrész a munkadarabra.
2. A vágás mutatót a vissza nyílall (L1) a kiválasztott vágási helyre állítsa.

Megjegyzés: A jelölés (L1/L2/L3) a maximális vágási mélységet jelzi, illetve vezetősín használata esetén a fűrészlap (Ø 160 mm) vágásának legelső és leghátsó pontját.

3. Kapcsolja be a gépet, és nyomja le a fűrész, a legmélyebb vágásmélység eléréséig.
4. Tolja a fűrész, az előre a vágás mutatóig (L3) a megjelölt elem.
5. A vágás befejezése után, kapcsolja ki a fűrész, és a fűrészlapot felfelé emelje ki.

#### A vezetősín (E, M ábra)

A vezetősín (21) tiszta, pontos vágást tesz lehetővé, és védik a felső felületet a sérülésektől.

**Megjegyzés:** A vágásnál, ha vezetősín használ, a vágás mélysége 4,5 mm-rel kevesebb, mint a gép skáláján jelzett érték.

A vezetősín biztonságosan a csavaros szorítókkal (M1) lehet felszerelni. (nem szerepel a szállított anyagok között)

A dőlés védelem (10) megakadályozza, hogy a merülőfűrész hajoljon a gérvágás és a beállítási munka során.

A fűrész visszarúgás biztosító (M2 / nem szerepel a szállított anyagok között) biztosítja a merülő vágásnál a munkadarab biztonságos vezetését. (nem szerepel a szállított anyagok között)

A középső sínösszekötővel (22) 2 vezető sít lehet összekapcsolni, és ez lehetővé teszi a hosszú darabok pontos vágását.

A vezetősín játékát mindkét beállító csavarral (9) tudja szabályozni.

Az ajánlott kiegészítővel is elvégezheti a ferde vágásokat, a szög vágásokat és egyéb pontos vágásokat. A vezetősínnel való legelső vágás előtt, megfelelően hozzá kell illeszteni azt az alkalmazásra kerülő körfűrészhez, optimálisan be kell állítani és minimalizálni az oldalirányú játékát, az állítható bütyök (9) erre a célra van felszerelve.

1. Helyezze a fűrész, a vezetősínre.
2. Állítsa a bütyköket (9) az óramutató járásával ellentétes irányba, amíg azok feszesek nem lesznek.
3. Majd kissé fordítsa óramutató járásával meg egyező irányba, hogy a játék engedéséhez.
4. Amíg Ön a tárcsát pozícióban tartja, rögzítse azt a mindkét bütyök közepén lévő rögzítő csavarral. (5 mm-es imbuszkulcs a géphez mellékelve van)
5. Mozgassa a fűrész, a sínen előre-hátra, győződjön meg arról, hogy jól csúszik-e. Szükség szerint módosítsa.
6. A fűrész használatával lehetséges, hogy a beállításokat ismét el kell végezni.

#### Forgácsvédő

A vezetősín forgácsvédővel rendelkezik, amelyet az első használat előtt kell elvágni.

1. Rögzítse a sít egy csavarfogóval a hulladékfához.
2. A vezetőjáték mindkét szabályozócsavarral (9) van a sínre igazítva.
3. A körfűrész, a vágási mélységét kb. 6 mm-re.
4. Tegye a fűrész, a sín hátsó végére.
5. Kapcsolja be a gépet, nyomja le a beállított vágási mélységig és elmozdulás nélkül vágja le a forgácsvédőt a munkafolyamat teljes időtartamaiban. A forgácsvédő éle pontosan ekkor felel meg a fűrészlap vágási élének.

#### Fűrészelés sínnel (A, B, E, M ábra)

1. Helyezze a gépet a sín vezetőjére.
  2. Kapcsolja be a gépet a be / ki kapcsoló gombbal (8).
  3. Nyomja meg a merülést kioldó gombot (3).
  4. Nyomja le a fűrész, a vágásmélység eléréséhez.
- Megjegyzés:** Első használatnál a gumicsíkot fogja lefűrészelni, ez nyújt szilánkvédelmet a fűrészlaphoz.
5. Egyenletesen tolja a fűrész, az előre.
  6. A vágás befejezése után, kapcsolja ki a fűrész, és a fűrészlapot felfelé emelje ki.

#### Bemerülő vágás vezetéssel

1. Helyezze a fűrész, a megjelölt vágási pontra a vezetősínen.
2. Rögzítse a visszarúgás biztosítót (nincs a tartozékok között) elöl és hátul a vezető sínen.
3. Kapcsolja be a gépet.
4. Lassan nyomja le a fűrész, a beállított vágásmélységbe, és vezesse a vezetősínen egyenletesen előre, az első vágás pontig.

#### Billenésvédő:

Sarokvágás esetén tanácsos billenésvédőt használni. Ezzel elkerülhető, hogy a gép ferde állása esetén oldalra boruljon.

Ezáltal elkerülhető a testi sérülés és a gép károsodása.

#### A fűrészelés után

1. Először a kézi körfűrész, a kapcsolja ki, majd utána az elszívó berendezést. A fűrészlap még hosszabb ideig utánfut.
2. Csak akkor távolítsa el a vágási hulladékot a fűrészlapról, ha a fűrészlap már nyugalmi helyzetben van.
3. Válassza le az asztali körfűrész, az áramhálózatról azáltal, hogy kihúzza a hálózati csatlakozódó az aljzatból.
4. Hagyja teljesen lehűlni a kézi körfűrész.

#### Beszorult anyag eltávolítása

#### ▲ FIGYELMEZTETÉS!

A kézi körfűrész szakszerűtlen használata esetén súlyos sérülések veszélye áll fenn.

- Ha a fűrészlap beszorul a munkadarabba, vagy más okból elakad, azonnal kapcsolja ki a kézi körfűrész, és húzza ki a hálózati csatlakozódugót az aljzatból.
- Használjon védőkesztyűt, soha ne fogja meg pusztán kézzel a fűrészlapot.

## 10. Szállítás

Szállítás előtt mindig kapcsolja ki az elektromos szerszámot, és válassza le a hálózatról.

Szállításhoz a középső merevítőknél fogva emelje meg az elektromos szerszámot.

Védje az elektromos szerszámot ütődéstől, ütközéstől és erős rázkódástól, pl. járművel való szállítás során.

Biztosítsa az elektromos szerszámot felborulás és elcsúszás ellen.

## 11. Karbantartás és tisztítás

### ⚠ FIGYELMEZTETÉS!

Minden beállítás, karbantartás vagy javítás előtt húzza ki a hálózati csatlakozódugót!

#### Általános karbantartási intézkedések

- A levegő keringetésének biztosítása érdekében mindig tartsa szabadon és tisztán a ház hűtőlevegő-nyílásait.
- Az elektromos szerszámban lévő faszilánkok és forgácsok eltávolításához az összes nyílást porszívózza ki.
- A készüléket törölje le tiszta ronggyal, vagy fúvassa ki alacsony nyomású sűrített levegővel.
- Azt javasoljuk, hogy a készüléket minden használat után tisztítsa meg.
- Rendszeresen tisztítsa meg a készüléket egy nedves ruhával és egy kis kenőszappannal. Ne használjon tisztító- vagy oldószereket, mivel ezek kikezdehetik a készülék műanyag alkatrészeit. Ügyeljen arra, hogy ne juthasson víz a készülék belsejébe.
- A szerszám élettartamának meghosszabbítása érdekében havonta olajozza a forgó alkatrészeket. Ne olajozza meg a motort.

#### Szénkefék

- Túlzott szikraképződés esetén villamossági szakemberrel ellenőriztesse a szénkeféket.

⚠ **FIGYELEM!** A szénkeféket csak villamossági szakember cserélheti ki.

### ⚠ FIGYELMEZTETÉS!

A kézi körfűrész szakszerűtlen használata esetén súlyos sérülések veszélye áll fenn.

- Tisztítási és karbantartási munkálatok előtt mindig kapcsolja ki a kézi körfűrész, és húzza ki a hálózati csatlakozódugót az aljzatból.

- A kézi körfűrész végzendő munkálatok során viseljen megfelelő védőkesztyűt.
- A kézi körfűrész belsejében nincs olyan alkatrész, melyet a felhasználó meg tudna javítani. Soha ne próbálja saját maga megjavítani a kézi körfűrész. Mindig forduljon megfelelő képesítéssel rendelkező szakemberhez.

### ⚠ FIGYELMEZTETÉS!

A fűrészlap üzem közben felhevülhet, és megégetheti magát vele.

Tisztítás előtt mindig hagyja teljesen kihűlni a fűrészlapot.

#### Megjegyzés!

A készülék házába behatoló víz rövidzárlatot okozhat, a szakszerűtlen tisztítás károsíthatja a kézi körfűrész.

- Ne mossa le a kézi körfűrész, és ne is fröcskölje le vízsugárral.
- Soha ne merítse vízbe a kézi körfűrész.
- Ügyeljen arra, hogy ne kerüljön víz a készülék házába.
- Ne használjon agresszív tisztítószer, éles vagy fémes tisztítóeszközöket, például kést, kemény spatulát és hasonlókat. Ezek megsérthetik a felületeket.

1. Tisztítsa meg a kézi körfűrész közvetlenül a használat után.
2. Amennyire lehetséges, tartsa a biztonsági berendezéseket portól és szennyeződéstől mentesen.
3. Törölje le a kézi körfűrész tiszta ronggyal, vagy fúvassa ki alacsony nyomású sűrített levegővel. Sűrített levegő használata során viseljen védőszemüveget.
4. Erősebb szennyeződés esetén használjon nedves rongyot és némi kenőszappant.

**Megjegyzés:** A helyes és rendszeres ápolás nem csak a biztonságos használat szempontjából fontos, hanem a kézi körfűrész hosszú élettartamához is hozzájárul.

#### A csatlakozókábel cseréje

Ha megsérül a kézi körfűrész hálózati csatlakozó-vezetéke, akkor a veszélyek elkerülése érdekében a gyártó, annak ügyfélszolgálat vagy hasonló képesítéssel rendelkező személy cserélje ki azt.

#### A kézi körfűrész ellenőrzése

Rendszeresen ellenőrizze a kézi körfűrész állapotát. Ellenőrizze többek között, hogy:

- sértetlen-e a kapcsolók,
- kifogástalan állapotban vannak-e a tartozékok,
- sértetlen-e a hálózati csatlakozóvezeték és a hálózati csatlakozódugó,

- szabadok és tiszták-e a szellőzőrések. Tisztításukhoz szükség esetén használjon puha kefért vagy ecsetet.

**Ha sérülést észlel, a veszélyek elkerülése érdekében szakműhellyel hátrítassa el.**

### Szervíz-információk

Figyelembe kell venni, hogy ennél a terméknél a következő részek már használat szerinti vagy természetes kopásnak vannak alávetve ill. a következő részekre van mint fogyóeszközökre szükség.

Gyorsan kopó részek\*: Szénkefe, fűrészlap,

\* nincs okvetlenül a szállítás terjedelmében!

## 12. Tárolás

A készüléket és tartozékait sötét, száraz és fagymentes helyen, gyermekektől elzárva tárolja. Az optimális tárolási hőmérséklet 5 és 30°C között van.

Az elektromos szerszámot az eredeti csomagolásában őrizze.

Takarja le az elektromos szerszámot, ezzel védve portól és nedvességtől.

**A kezelési útmutatót az elektromos szerszámmal együtt őrizze meg.**

## 13. Elektromos csatlakozás

**A beépített elektromos motor készen áll a használatra, ami megfelel a VDE és a DIN előírásoknak. A vevő oldali hálózati kapcsolatnak, valamint a használt hosszabbító kábelnek meg kell felelnie ezeknek az előírásoknak.**

### Fontos utasítások

A motor túlterhelés esetén magától kikapcsol. Az (előtérő hosszúságú) hűtési idő után visszakapcsolhatja a motort.

### Sérült elektromos csatlakozóvezetékek

Elektromos kábelek szigetelése gyakran sérülést szenvedhetnek.

Okai lehetnek:

- Összenyomás, A nyílászáró résein elvezetett kábelek megsérülhetnek odacsukáskor.
- helytelenül biztosított, rögzített vagy vezetett kábel.
- a vezetéken való áthajtáskor.
- kitépés a fali csatlakozóaljzatból.
- Repedés, ha a szigetelés elöregedett.

Hibás/sérült elektromos kábelt nem szabad használni, rendkívül veszélyes a szigetelés sérülése miatt. Életveszélyes!

Elektromos csatlakozó kábel épségét rendszeresen ellenőrizze. Győződjön meg róla, hogy a tápkábel ellenőrzésekor a tápegység nem lóg.

Elektromos kábeleknek meg kell felelniük a vonatkozó előírásoknak. Csak H07-RN jelölésű kábelt használjon.

A kábelen a típusmegjelölés kötelező.

### Váltó áramú motor

- A tápegység 230 V-osnak nek kell lennie.
- Hosszabbító kábel hosszának 25 m-esnek, keresztmetszetének min. 1.5 négyzet milliméteresnek kell lennie.

A szerelési, javítási és karbantartási munkálatokat csak megfelelően képezített személy/villanyszerelő végezheti.

További információért kérjük, adja meg a következő adatokat:

- Motor áramtípusa
- Adatok a gép adattáblájáról

## 14. Megsemmisítés és újrahasznosítás

A szállítási károk megakadályozásához a készülék egy csomagolásban található.

Ez a csomagolás nyersanyag és ezáltal ismét felhasználható vagy pedig visszavehető a nyersanyag körforgáshoz.

A készülék és annak a tartozékai különböző anyagokból állnak, mint például fémből és műanyagokból. Vigye a károsult alkatrészeket a különhulladék megsemmisítési helyhez.

Érdeklődjön utána a szaküzletben vagy a községi közigazgatásnál!

### Ne dobja a használt berendezéseket a háztartási hulladékba!







Ez a szimbólum arra hívja fel a figyelmet, hogy a terméket az elektromos és elektronikus berendezések hulladékairól szóló irányelv (2012/19/EU) és a nemzeti törvények értelmében nem szabad a háztartási hulladékba dobni. Ezt a terméket egy erre alkalmas gyűjtőhelyen kell leadni. Ez történhet például egy hasonló termék vásárlásakor történő visszaadással vagy az elektromos és elektronikus berendezések hulladékait újrahasznosító hivatalos gyűjtőhelyen történő leadással. A használt berendezések szakszerűtlen kezelése a használt elektromos és elektronikai berendezésekben gyakran megtalálható potenciálisan veszélyes anyagok miatt negatív hatással lehet a környezetre és az emberek egészségére. Ezen termék szakszerű ártalmatlanításával ráadásul a természeti erőforrások hatékony használatához is hozzájárul. A használt berendezések gyűjtőhelyeivel kapcsolatban a városvezetésnél, a helyi közterület-fenntartónál, az elektromos és elektronikus berendezések hivatalos gyűjtőhelyén vagy a hulladékszállító vállalatnál érdeklődhet.

## 15. Hibaelhárítás

Hiba	Lehetséges ok	Hibaelhárítás
A motor nem működik.	Motor vagy kábel hibás, esetleg a biztosíték kiégett.	A gépet egy képzett szakember nézze át. Soha nem javítása meg Ön a motort. Veszélyes! Ellenőrizze a biztosítékot, szükség esetén cserélje ki.
A motor lassan megy és nem éri el a kellő fordulatszámot.	Feszültség túl alacsony, sérült tekercsek, kiégett a kondenzátor.	Feszültség erőmű által ellenőrzött. Ellenőrizze a motort egy szakértő. Kondenzátort egy szakember cserélje ki.
A motor túl hangos.	Tekercsek sérültek, a motor hibás.	Ellenőrizze a motort egy szakértő.
Motor nem éri el a maximális teljesítményt.	Az áramkörök az elektromos hálózatban túlterheltek (más motorok, lámpák, stb.).	Más készülékek vagy motorok ne használják ugyanazt az áramkört.
Könnyen túlmelegszik a motor.	Motor túlterhelés, elégtelen a motor hűtése.	A túlterhelés elkerülése érdekében a motort tisztítsa meg a vágással keletkezett por eltávolításával, biztosítsa a motor optimális hűtését.
Csökkentett forgácsolási teljesítmény a vágásnál.	A fűrészlap túl kicsi (túl gyakran köszörült).	Cserélje ki a fűrészlapot egy újra.
A vágás hullámos vagy durva.	A fűrészlap tompa, a fog nem alkalmas az anyag vastagságának átvágására.	A fűrészlapot élezze meg, vagy helyezzen be megfelelő fűrészlapot.
Munkadarab töredezett vagy forgácsos.	A vágási nyomás túl magas, vagy alkalmatlan fűrészlapot használ.	Helyezze be a megfelelő fűrészlapot.

## Obrazložitev simbolov na napravi

Uporaba simbolov v tem priročniku je namenjena opozarjanju na možna tveganja. Varnostni simboli in spremljajoče razlage morajo biti popolnoma razumljeni. Opozorila sama ne zmanjšujejo tveganj in ne morejo nadomestiti ustreznih ukrepov za preprečevanje nesreč.

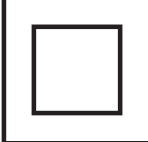
	<p>Pred zagonom preberite navodila za uporabo in varnostne napotke ter jih upoštevajte!</p>
	<p>Nosite zaščito sluha!</p>
	<p>Nosite protiprašne respiratorje!</p>
	<p>Nosite zaščitna očala!</p>
	<p>Razred zaščite II (Dvojna izolacija)</p>
<p><b>⚠ POZOR!</b></p>	<p>V teh navodilih za uporabo smo dele, ki se nanašajo na vašo varnost, označili s tem znakom.</p>



**Kazalo:**
**Stran:**

1.	Uvod .....	201
2.	Opis naprave .....	201
3.	Obseg dostave .....	201
4.	Pravilna uporaba .....	201
5.	Varnostni napotki.....	202
6.	Tehnični podatki .....	206
7.	Pred prvim zagonom .....	206
8.	Nastavitev .....	207
9.	Zagon .....	207
10.	Transport .....	209
11.	Vzdrževanje in čiščenje.....	209
12.	Skladiščenje .....	210
13.	Električni kabli .....	210
14.	Odstranjevanje in ponovna uporaba .....	211
15.	Odpravljanje napak .....	211

## 1. Uvod

### Proizvajalec: scheppach

Fabrikation von Holzbearbeitungsmaschinen GmbH  
Günzburger Straße 69  
D-89335 Ichenhausen

### Spoštovani kupec,

želimo vam veliko veselja in uspeha pri delu z vašim novim strojem.

### Obvestilo:

V skladu z veljavnim zakonom o varnosti izdelkov proizvajalec te naprave ni odgovoren za poškodbe nastale na napravi ali z uporabo te naprave zaradi:

- neprimerne uporabe,
- neupoštevanja navodil za uporabo,
- popravila s strani nepooblaščenih neusposobljenih oseb,
- vgradnje in zamenjave neoriginalnih rezervnih delov,
- neprimerne uporabe,
- napak na električnem sistemu, nastalih zaradi neupoštevanja električne specifikacije za napravo in pravil VDE 0100, DIN 57113/ VDE 0113.

### Priporočila:

Pred sestavo in uporabo stroja preberite celotna navodila za uporabo.

Navodila so namenjena vašemu lažjemu spoznavanju s strojem, njegovo pravilno rabo ter načini uporabe.

Priročnik za uporabo vsebuje pomembna navodila o tem kako varno, ustrezno in ekonomično delati z vašim strojem, kako se izogniti nevarnosti, prihraniti stroške in skrajšati čas popravila ter izboljšati zanesljivost in podaljšati življenjsko dobo vašega stroja.

Poleg navodil za varno delovanje naštetih v tem priročniku, morate vedno upoštevati vse predpise za varno delo, ki veljajo v vaših državah.

Navodila za uporabo hranite v bližini stroja. Hranite jih v prozorni plastični mapi in jih s tem zaščitite pred vlago in umazanijo. Z navodili mora biti seznanjen vsak posameznik pred pričetkom dela s strojem. Stroj lahko uporabljajo le osebe, ki so bile usposobljene za njegovo uporabo in so seznanjene z nevarnostmi povezanimi z uporabo stroja. Upoštevati je potrebno minimalno starostno mejo za delo s strojem.

Poleg varnostnih napotkov v teh navodilih za uporabo in varnostnih napotkov na montiranem stroju morate nujno upoštevati predpise svoje države, ki veljajo za uporabo naprave.

Ne prevzemamo nikakršne odgovornosti za nezgode in poškodbe, nastale zaradi neupoštevanja teh navodil in varnostnih napotkov.

## 2. Opis naprave (Slike A-M)

1. Prikluček za odsesavanje
2. Skala za globino reza
3. Gumb za potopni rez
4. Ročaj
5. Spretni ročaj
6. Skala za zajeralne kotnike
7. Vijak za nastavljanje globine reza
8. Stikalo za vklop/izklop
9. Vijak za nastavev vodilne letve
10. Varovalo pred prevračanjem
11. Motor
12. Osnovna plošča
13. 90-stopinjski vijak za spreminjanje nastavev
14. Vijak za nastavev žage
15. Žagin list
16. Razporni klin
17. Vijak za nastavev razporni klin
18. Mehanizem za zaklepanje gredi
19. Zadrževalni vijak žaginega lista
20. Zunanja prirobnica
21. Glavni vodili a´ 700 mm (2 kosa)
22. Povezovalnik vodila

## 3. Obseg dostave

- 1 Potopna žaga
- 2 Glavni vodili a´ 700 mm
- 1 Povezovalnik vodila
- 1 Varovalo pred prevračanjem
- 1 šestkotni ključ 5 mm
- Navodila za uporabo

## 4. Pravilna uporaba

Potopne žage so namenjene žaganju lesa, lesu podobnih in umetnih materialov.

To električno orodje lahko izključno uporabljajo samo pooblaščen osebe ali strokovnjaki.

Uporabljati je dovoljeno samo liste (žagini listi HM ali CV), ki so primerni za to žago. Žaginih listov iz jekla HSS in rezalnih kolutov ni dovoljeno uporabljati.

Katere koli druge uporabe so prepovedane in so opredeljene kot nenamenske uporabe.

Proizvajalec ali trgovec ne jamčita za poškodbe, izgubo ali škodo, ki nastanejo zaradi nepredvidene ali napačne uporabe.

V nadaljevanju so navedeni morebitni primeri nepredvidene ali napačne uporabe:

- Uporaba potopne žage za namene, za katere žaga ni namenjena.
- Neupoštevanje varnostnih predpisov in intervalov vzdrževanja ter navodil za vgradnjo, delovanje, vzdrževanje in čiščenje, navedenih v teh navodilih za uporabo.

- Neupoštevanje predpisov za uporabo potopne žage in/ali splošnih veljavnih predpisov za preprečevanje nesreč, zdravja in varstva pri delu ter varnostno-tehničnih predpisov.
- Uporaba pribora in nadomestnih delov, neprimernih za potopno žago.
- Spremembe potopne žage.
- Popravilo potopne žage, ki ga ne izvede proizvajalec ali servisno osebje.
- Uporaba potopne žage v komercialne, obrtniške ali industrijske namene.
- Upravljanje ali vzdrževanje potopne žage, ki ga izvedejo osebe, ki niso seznanjene z delovanjem potopne žage in/ali se ne zavedajo morebitnih nevarnosti.

Del smotrne namenske uporabe je tudi upoštevanje varnostnih navodil, kot tudi navodil za montažo in navodil za upravljanje, ki so v navodilih za uporabo.

Osebe, ki ta stroj upravljajo in vzdržujejo, morajo biti seznanjeni s temi navodili in biti poučeno o možnih nevarnostih. Poleg tega pa se je treba točno držati vseh veljavnih predpisov za preprečevanje nesreč.

Potrebno je upoštevati tudi ostala splošna pravila v delovnem medicinskem in varnostno tehničnem področju.

Spremembe stroja istočasno izključujejo jamstvo proizvajalca in jamstvo za napake, ki nastanejo zaradi tega.

Kljub smotrni namenski uporabi pa se ne morejo popolnoma odstraniti določeni faktorji preostalega tveganja. Pogojeno s konstrukcijo in zgradbo stroja lahko nastopijo sledeči primeri:

- Dotikanje žaginega lista na tistem delu, ki ni pokrit.
- Poseganje v vrteč se žagin list (nevarnost vreznine)
- Povratni udarec obdelovanca ali delov obdelovanca.
- Lomi žaginega lista.
- Izmetavanje poškodovanih delov trdine žaginega lista.
- Poškodba sluha pri neuporabi glušnikov.
- Poškodbe oči, če ni bilo poskrbljeno za ustrezno zaščito oči (zaščitna očala).
- Zdravstvene težave, če ni bilo poskrbljeno za ustrezno zaščito dihal (protiprašna maska).
- Zdravju škodljive emisije prahu pri uporabi v zaprtih prostorih.

Prosimo, da upoštevate, da naše naprave niso bile konstruirane za namene uporabe v obrtništvu ali industriji. Ne prevzemamo nobene odgovornosti, če je bila naprava uporabljena v obrtništvu ali industriji ter v podobnih dejavnostih.

## 5. Varnostni napotki

**Splošni varnostni napotki za električna orodja**

**⚠ OPOZORILO: Preberite vse varnostne napotke, navodila, ilustracije in tehnične podatke, ki so priloženi temu električnemu orodju.** Zaradi neupoštevanja sledečih navodil lahko pride do električnega udara, požara in/ali hudih telesnih poškodb.

**Hranite vse varnostne napotke in navodila za prihodnjo rabo.**

V varnostnih napotkih uporabljen pojem »električno orodje« se nanaša na omrežno gnana električna orodja (z električnim kablom) in na akumulatorsko gnana električna orodja (brez električnega kabla).

### 1. Varnost na delovnem mestu

- Vaše delovno mesto mora biti vedno čisto in dobro osvetljeno.** Nered ali neosvetljena delovna območja lahko vodijo do nesreč.
- Z električnim orodjem ne delajte v eksplozijsko ogroženem okolju, v katerem se nahajajo gorljive tekočine, plini ali prah.** Električna orodja ustvarjajo iskre, ki lahko vnamejo prah ali hlape.
- Otroci in druge osebe se vam ne smejo približevati, medtem ko uporabljate električno orodje.** Če vas zamotijo, lahko izgubite nadzor nad električnim orodjem.

### 2. Električna varnost

- Priključni vtič električnega orodja se mora prilegati v vtičnico. Vtiča ni dovoljeno na noben način spreminjati. Adapterskih vtičev ne uporabljajte z električnimi orodji, ki so zaščitno ozemljena.** Nespremenjeni vtiči in prilegajoče se vtičnice zmanjšajo tveganje električnega udara.
- Izogibajte se telesnemu stiku z ozemljenimi površinami cevi, gretij, štedilnikov in hladilnikov.** Če je vaše telo ozemljeno, obstaja večje tveganje električnega udara.
- Električnih orodij ne izpostavljajte dežju ali mokroti.** Vdor vode v električno orodje poveča tveganje električnega udara.
- Priključnega voda ne uporabljajte za nošenje ali obešanje električnega orodja ali za vlečenje vtiča iz vtičnice. Priključnega voda ne približujte vročini, olju, ostrim robovom ali premikajočim se delom.** Poškodovani ali zamotani priključni vodi povečujejo tveganje električnega udara.
- Če z električnim orodjem delate na prostem, uporabljajte samo takšne podaljševalne vode, ki so primerni za zunanje območje.** Uporaba podaljševalnega voda, ki je primeren za zunanje območje, zmanjša tveganje električnega udara.

- f) Če se ni mogoče izogniti uporabi električnega orodja v vlažnem okolju, uporabite zaščitno stikalo na okvarni tok. Uporaba zaščitnega stikala na okvarni tok zmanjša tveganje električnega udara.

### 3. Varnost oseb

- a) **Bodite pozorni, pazite, kaj delate, in k delu z električnim orodjem pristopite z razumom. Ne uporabljajte električnega orodja, če ste utrujeni ali pod vplivom drog, alkohola ali zdravil.** Trenutek nepozornosti pri uporabi električnega orodja lahko vodi do resnih telesnih poškodb.
- b) **Nosite osebno zaščitno opremo in vedno zaščitna očala.** Nošenje osebne zaščitne opreme, kot je maska za prah, neдрseči varnostni čevlji, zaščitna čelada ali zaščita sluha, odvisno od vrste in uporabe električnega orodja, zmanjša tveganje telesnih poškodb.
- c) **Preprečite nenameren zagon. Prepričajte se, da je električno orodje izklopljeno, preden ga boste priklopili na tokovno napajanje in/ali priključili akumulatorsko baterijo, ga pobrali ali nosili.** Če imate pri nošenju električnega orodja prst na stikalu ali električno orodje vklopljeno priključite na tokovno napajanje, lahko to privede do nesreč.
- d) **Predn boste vklopili električno orodje, odstranite orodja za nastavitve ali vijačni ključ.** Orodje ali ključ, ki se nahaja v vrtečem se delu električnega orodja, lahko privede do telesnih poškodb.
- e) **Izogibajte se nenaravni telesni drži. Pazite, da stojite varno in da vedno ohranjate ravnotežje.** Tako lahko električno orodje v nepričakovanih situacijah bolje kontrolirate.
- f) **Nosite primerna oblačila. Ne nosite širokih oblačil ali nakita. Las in oblačil ne približujte premikajočim se delom.** Premikajoči se deli lahko zgrabijo ohlapna oblačila, nakit ali dolge lase.
- g) **Če je mogoče namestiti naprave za odsesavanje in lovljenje prahu, jih morate priključiti in pravilno uporabiti.** Uporaba naprave za odsesavanje prahu lahko zmanjša nevarnost zaradi prahu.
- h) **Ne bodite prepričani, da se vam nič ne more zgoditi in nikar ne prezrite varnostnih pravil za električna orodja, tudi če ste po večkratni uporabi električnega orodja popolnoma samozavestni pri njegovi uporabi.** Nepazljiva uporaba lahko v delčku sekunde privede do hudih poškodb.

### 4. Uporaba električnega orodja in ravnanje z njim

- a) **Ne preobremenjujte električnega orodja. Za svoje delo uporabite temu namenjeno električno orodje.** Z ustreznim električnim orodjem lahko v podanem območju moči delate boljše in varneje.
- b) **Ne uporabljajte električnega orodja, ki ima okvarjeno stikalo.** Električno orodje, ki ga ni več mogoče vklopiti ali izklopiti, je nevarno in ga je treba popraviti.
- c) **Izvalcite vtič iz vtičnice in/ali odstranite snemljivo akumulatorsko baterijo, preden boste nastavili napravo, zamenjali dodatno opremo ali shranili električno orodje.** S tem previdnostnim ukrepom preprečite nenamerni zagon električnega orodja.
- d) **Nerabljena električna orodja hranite izven dosega otrok. Osebam, ki niso seznanjene z napravo ali niso prebrali teh navodil, ne pustite uporabljati električnega orodja.** Električna orodja so nevarna, če jih uporabljajo neizkušene osebe.
- e) **Skrbno negujte električna in vstavitvena orodja. Preverite, če gibljivi deli brezhibno delujejo in se ne zatikajo, če so deli zlomljeni ali tako poškodovani, da je delovanje električnega orodja omejeno. Pred uporabo električnega orodja je treba popraviti poškodovane dele.** Veliko nesreč se zgodi zaradi slabo vzdrževanih električnih orodij.
- f) **Rezalna orodja morajo biti ostra in čista.** Skrbno negovana rezalna orodja z ostrimi rezalnimi robovi se manj zatikajo in jih je mogoče lažje voditi.
- g) **Električno orodje, pribor, vložna orodja itd. uporabljajte v skladu s temi navodili. Pri tem upoštevajte delovne pogoje in opravilo, ki ga je treba izvršiti.** Uporaba električnega orodja v namene, za katere ni predvideno, lahko vodi do nevarnih situacij.
- h) **Ročaji in prijemalne površine morajo biti suhe, čiste in brez olja in masti.** Spolzki ročaji in spolzke prijemalne površine ne omogočajo varnega upravljanja in nadzor električnega orodja v nepredvidljivih situacijah.

### 5. Servis

- a) **Vaše električno orodje sme popravljati samo kvalificirano strokovno osebje in samo z originalnimi nadomestnimi deli.** Tako je zagotovljeno, da električno orodje ostane varno.

#### Varnostna navodila za vse žage

- a) **⚠ NEVARNOST: Ne postavljajte rok na področje žaganja, ali na rezilo žage. Drugo roko imejte postavljeno na drug ročaj na ohišju motorja.** Ko z obema rokama držite žago, nobe ne more poškodovati rezilo.

- b) **Ne postavljajte rok pod obdelovanec.** Zaščitni pokrov ne more zaščititi vaših rok, kadar so pod obdelovancem.
- c) **Prilagodite globino reza debelini obdelovanca.** Pod obdelovancem naj bo viden manj kot en zob žaginega lista.
- d) **Nikoli ne držite obdelovanca, ki ga nameravate žagati, v roki ali nad nogo. Poskrbite, da je obdelovanec stabilno nameščen.** Pomembno je, da varno pritrdite obdelovanec, saj s tem zmanjšate možnost stika delov telesa z rezilom, izgube nadzora nad orodjem ali možnost zatikanja rezila.
- e) **Kadar opravljate delo, pri katerem bi lahko orodje, ki ga uporabljate prišlo v stik s skrito električno napeljavo ali lastnim električnim kablom, držite orodje za izolirane ročaje.** Stik z virom električne napetosti lahko povzroči prenos elektrike na kovinske dele orodja in privede do električnega udara.
- f) **Kadar delate dolge reze, vedno uporabite zagozdo ali ravnilo.** S tem boste izboljšali natančnost reza in zmanjšali možnost zatikanja rezila.
- g) **Vedno uporabljajte pravilno velikost žaginega lista in poskrbite, da imajo pravilne namestitvene luknje (npr. zvezdaste ali okrogle oblike).** Žagin list, ki ne ustreza sestavi žage, ne deluje pravilno in lahko povzroči izgubo nadzora.
- h) **Nikoli ne uporabljajte poškodovanih ali nepravilnih žaginih listov ali vijakov.** Žagini listi in vijaki so narejeni posebej za vašo žago, za njeno optimalno in varno delovanje.
- i) **Nosite primerno opremo za osebno zaščito:** pri delih, kjer nastaja prah, poskrbite za zaščito sluha, zaščitna očala, protiprašno masko, pri menjavi orodja pa nosite zaščitne rokavice.

#### Dodatna varnostna navodila za vse žage

Vzroki in preprečevanje povratnega udara:

- Povratni udar je nenadna reakcija, ki nastane kot posledica zataknjenega, ujetega ali neprimerno nastavljenega žaginega lista, kar povzroči, da žago nenadzorovano potisne nazaj iz obdelovanca proti delavcu.
- Če se žagin list zaskoči ali zatakne v rob, ki se zapre za njim, se ustavi in pogon motorja potisne žago nazaj proti delavcu.
- Če se žagin list ukrivlja v žaginem utoru ali ni pravilno nameščen, se zobje na zadnji strani žage zataknejo v površino obdelovanca. To potisne žago iz utora proti delavcu.

Povratni udar je posledica napačne ali neprimerne uporabe žage. Kot je opisano v nadaljevanju, ga lahko preprečimo z upoštevanjem ustreznih previdnostnih ukrepov.

- a) **Žagodržite z obema rokama, ki ju namestite tako, da lahko vsrkata energijo povratnega udara.** Vedno se zadržujte ob strani žaginega lista in nikoli tako, da je poravnan z vašim telesom. V primeru povratnega udara lahko žago odnese nazaj, toda z ustrezno previdnostjo lahko delavec obvlada energijo povratnega udara.
- b) **V primeru, da se žagin list zaskoči ali želite prekiniti z delom, izklopite žago in držite obdelovanec pri miru, dokler se žaga ne ustavi.** Nikoli ne poskušajte odmakniti žage od obdelovanca ali jo potegniti stran, medtem ko se žagin list še vrti, saj lahko to povzroči povratni udar. Odkrijte zakaj se je žagin list zaskočil in vzrok odstranite.
- c) **V kolikor želite zagnati žago, katere list je že v obdelovancu, poravnajte žagin list z žaganim utorom in preverite, ali niso zobje lista ujeti v obdelovancu.** V kolikor je žagin list blokiran, ga lahko ob zagonu odnese nazaj in pride do povratnega udara.
- d) **Večje obdelovance podprite in s tem zmanjšajte možnost povratnega udara, do katerega bi lahko prišlo zaradi blokade žaginega lista.** Večji obdelovanci se lahko zaradi svoje teže ukriivijo. Večje obdelovance podprite na obeh koncih, ob mestu žaganja, kot tudi ob robovih.
- e) **Ne uporabljajte topih ali poškodovanih žaginih listov.** Listi s topimi ali nepravilnimi zobniki povečujejo trenje v utoru, povzročijo blokiranje žaginega lista in povratni udar.
- f) **Preden pričnete z žaganjem, zategnite nastavitve za globino in kot reza.** Spreminjanje nastavitvev med žaganjem lahko povzroči zatikanje rezila in posledično povratni udar.
- g) **Bodite previdni kadar zarezujete v obstoječe zidove ali druga področja, kjer ne veste, kaj je pod površino.** Skriti predmeti pod površino lahko blokirajo rezilo, zaradi česar pride do povratnega udara.

#### Varnostna navodila za uporabo vstavljene krožne žage

- a) **Pred uporabo žage vedno preverite, da se zaščitni pokrov zapira. Ne uporabljajte žage v primeru, da se zaščitni pokrov ne premika prosto in se takoj ne zapre. Nikoli ne zavežite zaščitnega pokrova v odprtem položaju. Padec žage na tla lahko povzroči, da se zaščitni pokrov ukrivi.** Preverite, da se lahko zaščitni pokrov premika brez težav in da se ne dotika žaginega lista ali drugih delov med vsemi stopnjami rezanja.



- b) **Preverite stanje in funkcionalnost vzmeti za zaščitnega pokrova. V primeru, da zaščitni pokrov in njegova vzmet ne delujeta pravilno, poskrbite za popravilo žage pred ponovno uporabo.** Poškodovani deli, lepljivi ostanki ali deli žaganja lahko vplivajo na delovanje spodnjega zaščitnega pokrova.
- c) **Ko delate »vstavljeni rez«, ki ni pod pravim kotompreverite, da je žaga zavarovana pred drsenjem vstran.** Drsenje lahko povzroči, da se žagin list zaskoči in posledično privede do povratnega udara.
- d) **Ne postavljajte žage na delovno mizo ali na tla, dokler se ne prepričate, da je zaščitni pokrov nad rezilom.** Nezaščiten žagin list lahko povzroči premikanje žage v nasprotni smeri rezanja in prereže stvari na poti. Preverite zakasnitveni čas žage.

#### **Dodatni varnostni napotki za vse žage z razpornim klinom**

- a) **Uporabite razporni klin, primeren za uporabljen žagin list.** Razporni klin mora biti širši od kovinskega rezila žaginega lista, a tanjši od širine zobnika.
- b) **Upoštevajte napotke za prilagajanje razpornega klina, ki smo jih opisali v teh navodilih za uporabo.** Neustrezna širina, položaj in poravnava so lahko vzrok, da razporni klin ne more učinkovito preprečiti povratnega udarca.
- c) **Razporni klin uporabljajte vedno, razen pri globinskih rezih.** Po končanem globinskem žaganju ponovno namestite razporni klin. Pri globinskih rezih je razporni klin v napoto in lahko povzroči povratni udarec.
- d) **Če želite zagotoviti delovanje razpornega klina, ga namestite v vrzel za žaganje.** Pri kratkih rezih razporni klin ne preprečuje povratnega udarca.
- e) **Žage ne uporabljajte z ukrivljenim razpornim klinom.** Že najmanjša motnja lahko upočasnijo zapiranje zaščitnega pokrova.

#### **Dodatni varnostni napotki**

- Ne uporabljajte brusilnih kolutov.
- Poskrbite, da je razporni klin nastavljen tako, da razdalja do zobatega venca žaginega lista ni daljša od 5 mm, zobati venec pa se ne razteza prek spodnjega roba zagozde za cepljenje več kot 3 mm.
- Poskrbite, da je naprava za odsesavanje prahu pravilno nameščena, kot je napisano v tem priročniku.
- Nosite zaščitno masko. Vedno nosite zaščitno opremo za sluh.
- Uporabljajte le tiste žagine liste, ki so priporočeni v tem priročniku.
- Žagine liste zamenjajte kot je opisano v tem priročniku.

- Če je električni kabel stroja poškodovan, ga mora proizvajalec ali pooblaščen servis zamenjati. S tem se boste izognili nevarnosti pri delu.
- Uporabljajte le žagine liste, ki so v skladu z EN 847-1.
- Vedno uporabljajte žagine liste proizvajalca z oznako Ø 160 mm, 160x 20 x 2.4.
- Ne uporabljajte žaginih listov, ki ne ustrezajo karakteristikam, ki so navedene v priročniku za uporabo. Ne zaustavljajte žaginega lista s pritiskom na stroj s strani.
- Poskrbite, da je žagin list trdno pritrjen in da se obrača v pravo smer.
- Stroj vedno držite za izolirane ročaje kadar opravljate delo, pri katerem lahko stroj pride v stik s skrito električno napeljavo ali lastnim kablom. Stik z električnim virom lahko naelektri kovinske dele orodja in povzroči električni udar.

**⚠ OPOZORILO!** To električno orodje med delovanjem ustvarja elektromagnetno polje. To polje lahko v določenih okoliščinah vpliva na aktivne ali pasivne medicinske vsadke. Zaradi zmanjšanja nevarnosti resnih ali smrtnih poškodb, osebam z medicinskimi vsadki priporočamo, da se pred uporabo električnega orodja posvetujejo s svojim zdravnikom ali proizvajalcem medicinskega vsadka.

#### **Preostala tveganja**

**Stroj je bil izdelan z uporabo sodobne tehnologije in ob upoštevanju priznanih varnostnih pravil. Še vedno pa obstajajo določena tveganja za delo s strojem.**

- Uporaba napačnih ali poškodovanih električnih kablov lahko pripelje do poškodb zaradi elektrike.
- Tudi ob upoštevanju vseh varnostnih predpisov še vedno ostajajo določena tveganja, ki se morda do sedaj še niso pokazala.
- Preostala tveganja lahko zmanjšamo z upoštevanjem navodil v poglavjih »Varnostna navodila« in »Pravilna uporaba« ter v celotnem priročniku za uporabo.
- Ne uporabljajte sile pri delu s strojem. Prekomeren pritisk pri žaganju lahko povzroči naglo obrabo rezila in zmanjša kakovost dela v smislu natančnosti in čistosti rezanja.
- Pri rezanju plastike vedno uporabljajte vpenjala: deli, ki jih želite žagati, morajo biti vedno vpeti med vpenjali.
- Izogibajte se neželenemu zagonu stroja: med vtičkanjem električnega kabla v vtičnico ne držite stikala za zagon.
- Vedno uporabljajte orodje, ki je priporočeno v teh navodilih za uporabo. Tako boste dosegli najboljše rezultate z vašo potopno žago.
- Kadar žaga deluje, rok ne smete vstaviti v delovno območje.



- Preden izvajate nastavitvena ali vzdrževalna dela, izpustite tipko za zagon in izvlecite omrežni vtič.

## 6. Tehnični podatki

Nazivna napetost (V/Hz)	230 - 240 ~ 50
Napetost (W)	1200
Zaščitni razred	II
Število vrtljajev v prostem teku $n_o$ (min <sup>-1</sup> )	5500
žaginega lista (mm)	∅ 160 x ∅ 20 x 2.4
število zobnikov	24 (vnaprej nameščen)
Debelina razpornega klina (mm)	2
Globina reza 90° (mm)	55
Globina reza 45° (mm)	45
Nagib	brezstopenjski 0 - 45°
Sesalni priključek (mm)	∅ (notranji) 35 / ∅ (zunanji) 38
Teža (brez vgrajenega pribora) (kg)	4,9
Mere D x Š x V (mm)	340 x 260 x 235

Pridržujemo si pravico do tehničnih sprememb!

### Ravni hrupa/tresljajev

#### ⚠ OPOZORILO!

Izvajanje del brez zaščite za sluh ali zaščitnih oblačil lahko škoduje zdravju.

- Pri delu poskrbite za zaščito za sluh in primerna zaščitna oblačila.

Izmerjeno v skladu s standardoma EN 62841-2-5 in EN 62841-1. Ravni hrupa na delovnem mestu lahko prekoračijo vrednost 85 dB(A). V tem primeru je treba poskrbeti za ukrepe za zaščito upravljavca (nošenje primerne zaščite za sluh).

Nivo zvočnega tlaka $L_{WA}$	106,6 dB(A)
Nivo zvočne moči $L_{pA}$	95,0 dB(A)
Negotovost $K_{wa/pA}$	3 dB(A)

Zgoraj navedene vrednosti predstavljajo vrednosti emisij hrupa in ne predstavljajo nujno ustreznih vrednosti na delovnem mestu. Ali so previdnostni ukrepi nujni, ni mogoče razbrati na osnovi povezave med emisijskim in imisijskim pragom.

Dejavniki, ki na ustreznem delovnem mestu lahko vplivajo na imisijski prag, se med drugim nanašajo na tehnične podatke delovnega prostora in okolice, trajanje učinkov ter druge vire hrupa.

Pri dovoljenih vrednostih delovnega prostora je treba upoštevati tudi morebitna odstopanja državnih predpisov. Vendar zgoraj navedeni podatki uporabniku omogočajo, da preceni ogroženost in tveganje.

Ugotovljena vrednost emisij tresljajev  $a_h$  (vektorska vsota treh smeri) in negotovost K ustrezata standardoma EN 62841-2-5 ter EN 62841-1:

#### Vrednost emisij tresljajev (3-osnih)

Običajni ponderirani tresljaji $a_n$	= 5.72 m/s <sup>2</sup>
Negotovost K	= 1.5 m/s <sup>2</sup>

## 7. Pred prvim zagonom

- Odprite embalažo in napravo previdno vzemite ven.
- Odstranite ovojnino ter ovojna in transportna varovala (če obstajajo).
- Preverite, ali je obseg dobave celovit.
- Preverite, če so se naprava in deli pribora poškodovali med transportom.
- Po možnosti embalažo shranite do preteka garancijskega časa.

#### ⚠ POZOR

**Naprava in ovojnina niso otroške igrače! Otroci se ne smejo igrati s plastičnimi vrečkami, folijami in majhnimi delci! Obstaja nevarnost da delce pogoltnejo in se zadušijo!**

- Žagin list se mora vrteti brez oviranja.
- Pri že obdelanem lesu je potrebno paziti na tujke, kot so n.pr. žebliji ali vijaki itd.
- Pred aktiviranjem stikala za vklop/izklop mora biti list žage pravilno montirani. Premični deli se morajo prosto premikati.
- Pred priključkom preverite, če se podatki na podatkovni tablici skladajo s podatki o električnem omrežju.
- Žago priključite samo na ustrezno nameščeno vtičnico z zaščitnim kontaktom, ki je zavarovana vsaj s 16-ampersko varovalko.

#### Električni priključki

Preverite ali ozemljitev električnevtičnice, v katero je vključena naprava, ustreza veljavnim varnostnim predpisom, ter da je napetost v vtičnici nemotena.

Električno omrežje mora biti opremljeno z magnetno-termičnimi varovalkami, ki preprečujejo kratke stike ali preobremenitev omrežja.

Izbira varovalk naj bo v skladu z električnimi specifikacijami navedenimi na motorju.

**NAPOTEK:** električni sistem potopne žage ima nameščen podnapetostni rele, ki samodejno odpre stikalno vezje, ko je napetost nižja od vnaprej nastavljenе najnižje dovoljene vrednosti, in preprečuje samodejno ponastavitev funkcij stroja, ko so vrednosti napetosti znova povrnejo na običajno raven.

Ostanite mirni, če se žaga nenadoma zaustavi. Prepričajte se, da v električnem sistemu ni prišlo do izpada napetosti.

## 8. Nastavitev

### ⚠ OPOZORILO! Električni udar

Pred deli na žagi vedno izvlcite vtič iz vtičnice.

### Nastavljanje globine reza (slika F)

Globino reza lahko nastavite od nič do 55 mm.

Sprostite vijak za nastavljanje globine reza (7) in nastavite zeleno globino s pomočjo skale (2) nato pa ponovno zategnite vijak.

Agregat žage lahko potisnete navzdol samo do nastavljenе globine reza.

Mere na skali za globino reza (2) kažejo globino reza brez tirnice.

### Nastavitev kota reza med 0–45°: (slika G)

Kotnik lahko nastavite od 0° do 45°.

Sprostite vijaka(14) za nastavitev kota na obeh straneh.

Nagnite žago v zeleni kot reza (skala za zajeralne kotnike (6)).

Vijake za nastavitev zajerala (14) pritegnite na obeh straneh.

**Napotek:** Obe nastavitvi (0° in 45°) sta nastavljeni privzeto in ju servisna služba lahko spremeni naknadno.

### Menjava žaginega lista (slike A-D, H, I)

#### ⚠ PREVIDNO! Vroče in ostro orodje

Ne uporabljajte topih ali poškodovanih vložnih orodij. Nosite zaščitne rokavice.

#### ⚠ OPOZORILO! Električni šok

Pred vsakim delom na stroju izvlcite omrežni vtič iz vtičnice!

1. Pritisnite sprožilec za spust (3), ter postavite žagin list v položaj za menjavo (nastavitveni vijak za globino reza naj bo nastavljen na 25mm) in vstavite šest kotni izvijač v vijak za zaklep rezila (19).
2. Pritisnite na zaklopno ročico (18) in vrtite žagin list(15) dokler ne zaskoči na pravo mesto.

3. Pritisnite zaklopno ročico navzdol (18) in vrtite zaklopni vijak lista (19) v nasprotni smeri urinega kazalca, med tem pa držite list v poziciji za menjavo žaginega lista.

4. Odstranite zunanjo prirobnico (20) in žagin list (15).

#### ⚠ PREVIDNO!

Nosite zaščitne rokavice

5. Vstavite nov žagin list in prirobnik (20).
6. Držite navzdol zaklopno ročico medtem ko zategujete vijak žaginega lista (19).
7. Nastavite Potopno žago v prvotni položaj (0°).

### Nastavitev razpornega klina (16) (slika A + K)

Po menjavi žaginega lista ali po potrebi nastavite razdaljo žaginega lista (15) do razpornega klina (16).

Žago pomaknite v ustrezen položaj kot denimo pri menjavi žaginega lista.

Nastavitveni vijak (17) odvijte z imbus ključem in razporni klin (16) nastavite za 2–3 mm višje od žaginega lista ter ponovno zategnite nastavitveni vijak (17).

### Priključitev naprave za odsesavanje

Gospodinjiski sesalec ni primerna izbira za napravo za odsesavanje.

Na priključek za odsesavanje (1) lahko priključite napravo za odsesavanje s cevjo za odsesavanje s premerom 38 mm (38 mm priporočamo zaradi manjših možnosti zamašitve).

#### ⚠ OPOZORILO! Nevarnost prahu

Prah lahko škoduje vašemu zdravju. Nikoli ne izvajajte del brez ustreznega odsesavanja.

Upoštevajte državne predpise.

## 9. Zagon

#### ⚠ OPOZORILO!

Če je potopna žaga nepravilno nameščena, lahko pride do hujših telesnih poškodb.

- Pred vklopom potopne žage se prepričajte, da je žagin list pravilno nameščen in da so premični deli prosto gibljivi.

Ko vklopite žago, počakajte, da žagin list (15) doseže največje število vrtljajev, preden pričnete z rezanjem.

#### Vklop in izklop potopne žage

- Za vklop potopne žage pritisnite stikalo za vklop/izklop (8). Motor se zažene.
- Za izklop spustite stikalo (8).

Ko ste izvedli vsa opisana opravila, lahko pričnete z obdelavo.

### ⚠ PREVIDNO!

Roke zmeraj držite v stran od rezalnih con in jih nikakor ne poskušajte pri rezanju doseči.

### Delo z napravo

⚠ **POZOR!** Pri delu upoštevajte vse varnostne napotke, za katere ste poskrbeli na začetku, in naslednja pravila:

- Električno orodje usmerite proti obdelovancu samo, kadar je orodje vklopljeno.
- Obdelovanec vedno pritrдите, da ga med obdelavo ni mogoče premakniti.
- Žago vedno potiskajte naprej, nikoli nazaj proti sebi.
- Nastavljena hitrost potiska preprečuje pregrevanje naprave med rezanjem.
- Pri delih, kjer se praši, uporabljajte dihalno masko.
- Žago čvrsto primite z obema dlanema. Z eno roko primite glavni ročaj, z drugo pa sprednji ročaj.
- Če imate vgrajeno glavno vodilo, ga pritrđite s primeži.
- Poskrbite, da električni kabel ni speljan v smeri žage.

### Žaganje po razpoki

Kazalec razpok (slika G, pol. G1) pri 0° in 45° ponazarja reze (brez glavnega vodila).

### Žaganje odsekov

1. Napravo s sprednjim delom mize žage postavite na obdelovanec.
2. Vključite žago s stikalom za vklop/izklop (8).
3. Pritisnite gumb za spust žage (3).
4. Potisnite žago navzdol, dokler ne dosežete železne dolžine reza.
5. Enakomerno potiskajte žago naprej.
6. Po zaključku žaganja izklopite žago in povlecite rezilo žage navzgor.

### Žaganje izsekov (globinski rezi) (slike L–O)

⚠ **POZOR!** Če želite preprečiti povratne udarce, pri globinskih rezih nujno upoštevajte naslednje napotke:

- Napravo z zadnjim robom mize žage postavite nasproti pritrjenega omejevala.
- Pri delih z glavnim vodilom napravo položite na povratni omejevalnik (M2/ni priložen vsebini paketa), ki je pritrjen na glavno vodilo.

### Postopek

1. Namestite žago na obdelovanec.
2. Namestite indikator žaganja z zadnjo puščico (L1) v pozicijo za potopni rez.

Napotek: Oznake (L1/L2/L3) pri najgloblji globini reza in uporabi glavnega vodila ponazarjajo sprednjo in zadnjo točko rezanja žaginega lista (Ø 160 mm).

3. Vključite žago in potisnite žago navzdol dokler ne dosežete zelene globine reza.

4. Potisnite žago naprej dokler indikator žaganja (L3) ne doseže označenotočke.
5. Po zaključku potopnega reza potisnite žagin list navzgor in izklopite žago.

### Vodilna letev (slike E, M)

Vodilna letev (21) omogoča čiste, natančne reze in varuje površino pred poškodbami.

**Napotek:** Med žaganjem z vodilom je globina reza 4,5 mm manjša kot vrednost na lestvici na napravi.

Za večjo varnost lahko vodilno letev pritrđite s primeži (M1). (ni priložen vsebini kompleta)

Z zaščito pred prevračanjem (10) onemogočite nagib potopne žage pri zajeralnih rezih in nastavitvenih delih.

Povratni omejevalnik (M2/ni priložen vsebini paketa) pri potopu v obdelovanje zagotavlja varno usmerjanje (ni priložen vsebini kompleta).

Z uporabo spojke vodil (22) se lahko združi 2 vodila za dolge, natančne reze.

Odmik vodila na napravi se lahko namešča z uporabo dveh namestitvenih vijakov (9).

S ponujenimi pripomočki se lahko opravlja kotne reze in druga primerna dela.

Ob prvi uporabi žage na opcijem krmilem traku/tračnici jo je najprej potrebno nastaviti tako, da drsi z minimalnim možnim nihanjem oz. stranskim premikanjem glede na krmilni trak/tračnico. Za to so primerni prilagodljivi navojniki (19).

1. Pritrdite žago na krmilni trak/tračnico.
2. Privijajte navojnike (9) v obratni smeri urnega kazalca dokler žaga ni pričvrščena.
3. Nato z obračanjem naravnajte žago.
4. Medtem, ko žago držite na pravem mestu oz. v pravi poziciji jo pritrđite s privijanjem vijakov z izbočeno glavico na sredino vsake odprtine (5mm navojni ključ je priložen v orodje stroja).
5. Potegnite žago nazaj in naprej ter se prepričajte, da teče gladko in neovirano. Prilagodite po potrebi.
6. Prihodnja prilagajanja in nastavljanja žage bodo še vedno potrebna a odvisna od uporabe žage.

### Zaščita pred trskami

Glavno vodilo ima vgrajeno napravo za zaščito pred trskami, ki jih je treba odrezati pred prvo uporabo.

1. Vodila s primeži pritrđite na odpadni les.
2. Hode vodil uravnajte z nastavitvenima vijakoma (9).
3. Potopno žago nastavite na približno 6-mm globino reza.
4. Žago namestite na zadnji del vodila.
5. Vključite napravo, pritisnite do nastavljene globine reza in v celoti odrežite morebitno zaščito pred trskami. Rob zaščite pred trskami se točno ujema z robom rezanja žaginega lista.

### Žaganje s pomočjo vodilnih letev (slike A, B, E, M)

1. Postavite žago na vodilne letve.
2. Vključite stroj s pritiskom na stikalo za vklop/izklop (8).
3. Pritisnite gumb za spust (3).
4. Potisnite žago navzdol, dokler ne dosežete želene globine reza.

**Napotek:** Med prvo uporabo boste odrezali gumijasti rob in s tem pritisnili zaščito proti razcepljanju proti žaginemu listu.

5. Žago enakomerno potiskajte naprej.
6. Izklopite žago in nagnite žagin list navzgor, ko zaključite z rezanjem.

### Globina reza z vodilom

1. Namestite žago na vodilo pri označeni točki reza.
2. Pričvrstite zaščito pred povratnim udarom (ni priložena) na prvi in zadnji točki reza na vodilu.
3. Vključite napravo.
4. Počasi potisnite žago navzdol, do nastavljenega globine reza in jo pomikajte naprej enakomerno po vodilu do prednje točke reza.

### Zaščita pred prevračanjem:

Pri zajeralnih rezih priporočamo uporabo zaščite pred nagibom. Z njo preprečite, da bi se naprava v nagnjenem položaju prevrnila.

Tako lahko preprečite telesne ali materialne poškodbe žage.

### Po žaganju

1. Najprej izklopite potopno žago in nato še napravo za odsesavanje. Žagin list se vrti še nekaj časa.
  2. Ko se žagin list v celoti zaustavi, z njega odstranite ostanke.
  3. Električno napajanje potopne žage prekinete tako, da omrežni vtič izvlečete iz vtičnice.
  4. Pustite, da se potopna žaga v celoti ohladi.
- Odstranjevanje zaskočenega materiala

### ⚠ OPOZORILO!

Pri nepravilni uporabi potopne žage obstaja nevarnost hudih telesnih poškodb.

- Če se je žagin list zaskočil v obdelovanec ali je prišlo do drugih ovir, potopno žago takoj izklopite in omrežni vtič izvlecite iz vtičnice.
- Uporabite zaščitne rokavice in poskrbite da žaginega lista ne prijemate z golimi dlanmi.

## 10. Transport

Pred vsakim prevozom izklopite električno orodje in ga odklopite od električnega napajanja.

Če želite električno orodje prestaviti, ga dvignite za sredinsko oporo.

Električno orodje zaščitite pred udarci, sunki in močnimi vibracijami, npr. pri transportu v vozilih.

Električno orodje zavarujte pred prevrnitvijo in zdrsom.

## 11. Vzdrževanje in čiščenje

### ⚠ OPOZORILO!

Pred vsakim nastavljanjem, vzdrževanjem ali popravilom izvlecite omrežni vtič iz vtičnice!

### Splošni vzdrževalni ukrepi

- Prezračevalne reže na ohišju žage morajo biti vedno proste in čiste, kajti le tako lahko zagotovite varen pretok zraka.
- Odsesajte vse odprtine, da iz električnega orodja odstranite lesene treske in ostružke.
- Zdrnite napravo s čisto krpo ali jo izpihajte s stisnjenim zrakom pod nizkim tlakom.
- Priporočamo, da napravo očistite neposredno po vsaki uporabi.
- Napravo redno čistite z vlažno krpo in malo maza-vega mila. Ne uporabljajte čistil ali topil, ker lahko poškodujejo plastične dele naprave. Pazite, da v notranjost naprave ne vdre voda.
- Če želite podaljšati življenjsko dobo orodja, enkrat mesečno namažite vrtljive dele. Motorja ne naoljite.

### Oglene ščetke

- Če nastaja preveč isker, naj strokovnjak za elektri-ko preveri oglene ščetke.

⚠ **POZOR!** Oglene ščetke lahko zamenja samo strokovnjak za elektriko.

### ⚠ OPOZORILO!

Pri nepravilni uporabi potopne žage obstaja nevarnost hudih telesnih poškodb.

- Pred vsakimi čistilnimi ali vzdrževalnimi deli izklopite potopno žago in omrežni vtič izvlecite iz vtičnice.
- Pri delih s potopno žago poskrbite za ustrezne zaščitne rokavice.
- V notranjosti potopne žage ni nobenih delov, ki bi potrebovali vzdrževanje s strani uporabnika. Potopne žage ne poskušajte popravljati sami. V ta namen se vedno obrnite na pooblaščen servis.

### ⚠ OPOZORILO!

Med delovanjem se potopna žaga lahko segreje, zato pazite, da se ne opečete.

Pred vsakim čiščenjem počakajte, da se potopna žaga popolnoma ohladi.

### Napotek!

Če v ohišje žage vdre voda, lahko povzroči kratek stik. Z neprimernim čiščenjem lahko poškodujete potopno žago.

- Potopne žage ne čistite in je ne škropite z vodnim curkom.
- Potopne žage nikoli ne potopite v vodo.
- Poskrbite, da v ohišje žage ne vdre voda.
- Ne uporabljajte agresivnih čistilnih sredstev, ostrih ali kovinskih čistilnih pripomočkov, kot so nož, trda lopatica ali podobni predmeti. Z njimi lahko poškodujete površino žage.

1. Potopno žago očistite takoj po vsaki uporabi.
2. Na varovalih mora biti čim manj prahu in umazanine.
3. Zdrgnite potopno žago s čisto krpo ali jo izpihajte s stisnjenim zrakom pod nizkim tlakom. Če boste napravo spihali s stisnjenim zrakom, poskrbite za zaščitna očala.
4. Če je žaga močno umazana, jo očistite z vlažno krpo in malo mazavega mila.

**NAPOTEKI:** Ustrezna in redna nega je pomembna za varno delovanje in omogoča daljšo življenjsko dobo potopne žage.

### Zamenjava priključnega kabla

Če se električni priključni vod potopne žage poškoduje, ga mora zamenjati proizvajalec ali njegova servisna služba ali podobno kvalificirana oseba, da se izognete nevarnostim.

### Preverjanje potopne žage

Potopno žago redno preverjajte, ali je v ustreznem stanju. Med drugim preverite, ali:

- so stikala nepoškodovana;
- je pribor v brezhibnem stanju;
- sta električni priključni vod in omrežni vtič nepoškodovana;
- so prezračevalne reže čiste in neovirane. Po potrebi jih očistite s ščetko ali čopičem.

**Če odkrijete poškodbo, potopno žago nesite v popravilo v servisno delavnico, da preprečite morebitne nevarnosti.**

### Servisne informacije

Upoštevajte, da so nekateri deli tega izdelka izpostavljeni naravni obrabi zaradi uporabe oz. da so nekateri deli potrošni material.

Obrabni deli\*: Oglene ščetke, žagin list,

\* ni nujno, da je v obsegu dobave!

## 12. Skladiščenje

Napravo in njen pribor skladiščite v temnem, suhem, zaščitnem pred zmrzaljo, izven dosega otrok. Idealna temperatura skladiščenja je med 5 in 30°C.

Električno orodje shranjujte v originalni embalaži.

Pokrijte električno orodje, da ga zaščitite pred prahom ali vlago.

**Navodila za uporabo hranite ob električnem orodju.**

## 13. Električni kabli

**Nameščeni elektromotor je priključen, tako da je pripravljen za uporabo. Priključek ustreza zadevnim standardom VDE in DIN. Omrežni priključek in uporabljen podaljšek na strani kupca morata ustrezati predpisom.**

### Pomembni napotki

Pri preobremenitvi motorja se ta samodejno izklopi. Po določenem času hlajenja (različni časi) lahko motor znova vklopate.

### Poškodovane električne kabli

Pri električnih kabljih pogosto pride do poškodbe izolacije.

Možni vzroki za to so:

- Mesta, kjer je kabel speljan skozi vrata ali okna in ga le ta lahko priprejo.
- Pregibi ali vozli, ki nastanejo kot posledica neprimerne pritrditve električnih priključnih kablov.
- Prerezi, ki nastanejo, ko z nečim prevozite električni kabel.
- Poškodbe izolacije, ki nastanejo zaradi nasilnega potegovanja električnega kabla iz vtičnice.
- Razpoke nastale, zaradi staranja izolacije.

Tako poškodovanih električnih kablov ne smete uporabljati, saj so zaradi poškodovane izolacije zelo nevarni.

Redno preverjajte električne kable, da niso morebiti poškodovani. Poskrbite, da je kabel med pregledovanjem izklopljen iz vtičnice.

Električni priključni vodniki morajo ustrezati zadevnim določilom standardov VDE in DIN. Uporabljajte samo priključne vode z oznako H05VV-F.

Po predpisih mora biti opis tipa priključnega voda natisnjen na njem.

### Enofazni motor

- Omrežna napetost mora biti ~ 230V.
- Podaljševalni kabli dolgi do 25 m morajo imeti premer 1.5 mm<sup>2</sup>, daljši do 25 m pa vsaj 2.5 mm<sup>2</sup>.

Samo usposobljen električar lahko stroj priklopi in opravlja popravila na njegovi električni napeljavi.

V primeru povpraševanja navedite naslednje podatke:

- Vrsta toka motorja
- Podatki zapisani na označevalni ploščici stroja

## 14. Odstranjevanje in ponovna uporaba

Naprava se nahaja v embalaži, da ne bi prišlo do poškodb med transportom.

Ta embalaža je surovina in s tem ponovno uporabna ali pa jo je možno reciklirati.

Naprava in njen pribor sta izdelana iz različnih materialov kot npr. kovine in plastika.

Pokvarjene sestavne dele odstranite med posebne odpadke.

V ta namen povprašajte v tehnični trgovini ali na občinski upravi!

### Odpadne opreme ne odvrzite med gospodinjске odpadke!



Ta simbol označuje, da je tega izdelek v skladu z Direktivo o odpadni električni in elektronski opremi (2012/19/EU) in v skladu z nacionalno zakonodajo ni dovoljeno odvreči med gospodinjске odpadke. Ta izdelek je treba dostaviti na ustrezno zbirno mesto.

Lahko ga, na primer, vrnete ob nakupu podobnega izdelka ali pa ga dostavite v zbirni center, ki je pristojen za reciklažo odpadne električne in elektronske opreme. Nepravilno rokovanje z odpadno opremo lahko zaradi potencialno nevarnih snovi, ki so pogosto prisotne v odpadni električni in elektronski opremi, negativno vpliva na okolje in zdravje ljudi. Če ta izdelek pravilno zavržete, prispevate tudi k učinkoviti rabi naravnih virov. Informacije o zbirnih mestih odpadne opreme dobite pri mestni upravi, lokalnem organu, ki je pristojen za ravnanje z odpadki, pri pooblaščenem zbirnem centru za odstranjevanje odpadne električne in elektronske opreme ali pri svojem komunalnem podjetju.





## 15. Odpravljanje napak

Problem	Morebitni vzroki	Pomoč
Motor ne deluje	Okvarjen motor, poškodovan električni kabel ali vtičnica. Pregorele varovalke.	Stroj naj pregleda usposobljeno osebje. Ne poskušajte sami popravljati stroja, saj je to nevarno. Preverite varovalke in jih zamenjajte, če je to potrebno.
Motor na začetku deluje počasi in ne doseže polne delovne hitrosti.	Nizka napetost v vtičnici. Poškodovani navoji. Pregorel kondenzator.	Prosrite za preverbo napetosti, ki je na voljo v omrežju. Stroj naj pregleda usposobljeno osebje. Usposobljeno osebje lahko zamenja kapacitator.
Prekomerni hrup motorja.	Poškodovani navoji. Okvara motorja.	Motor naj pregleda usposobljeno osebje.
Motor ne doseže polne moči.	Preobremenjeno omrežje zaradi razsvetljave, priključenih naprav ali drugih motorjev.	Ne uporabljajte drugih naprav ali motorjev na omrežju v katerega ste priključili potopno žago.
Motor se pregreva.	Preobremenitev motorja; neustrezno hlajenje motorja.	Preprečite preobremenitev motorja med žaganjem; odstranite prah iz motorja, da zagotovite optimalno hlajenje motorja.
Upad rezalne moči med žaganjem.	Rezilo je premajhno (prevečkrat nabrušeno)	Ponovno nastavite končno točko žage.
Rez je kriv in ni čist.	Rezilo ni ostro; oblika zob ni primerna za debelino materiala	Nabrusite rezilo žage ali uporabite ustrezno rezilo.
Obdelovanec počni ali se razcepi.	Pritisk pri žaganju je prevelik ali rezilo ni primerno.	Uporabite ustrezno rezilo



## Forklaring af symbolerne på instrumentet

Symbolerne i denne manual skal henlede din opmærksomhed på eventuelle risici. Det er vigtigt, at du forstår sikkerhedsymbolerne og forklaringerne i forbindelse med symbolerne. Selve advarslerne afhjælper ikke risici og kan ikke erstatte korrekte foranstaltninger til forebyggelse af ulykker.

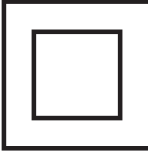
	<p>Læs og forstå betjeningsvejledningen og sikkerhedsinstruktionerne, før du starter!</p>
	<p>Brug høreværn.</p>
	<p>Brug støvmaske.</p>
	<p>Brug beskyttelsesbriller.</p>
	<p>Beskyttelse klasse II (Dobbelt isolering)</p>
<p><b>⚠ PAS PÅ!</b></p>	<p>I denne betjeningsvejledning har vi forsynet punkter, der angår sikkerheden, med dette symbol</p>

Indholdsfortegnelse:	Side:
1. Indledning.....	214
2. Layout.....	214
3. Leveringsomfang.....	214
4. Tilsigtet brug.....	214
5. Sikkerhedsforskrifter.....	215
6. Tekniske data.....	218
7. Inden start af udstyret.....	219
8. Indstillinger.....	219
9. Ibrugtagning.....	220
10. Transport.....	222
11. Vedligeholdelse og rengøring.....	222
12. Opbevaring.....	223
13. Elektrisk forbindelse.....	223
14. Bortskaffelse og genbrug.....	223
15. Fejlfinding.....	224

## 1. Indledning

### Producent:

scheppach  
 Fabrikation von Holzbearbeitungsmaschinen GmbH  
 Günzburger Straße 69  
 D-89335 Ichenhausen

### Kære kunde,

Vi håber, at du er tilfreds med og har fornøjelse af din nye maskine.

### Bemærk:

I henhold til gældende produktansvarsregler kan producenten af dette udstyr ikke gøres ansvarlig for skader på udstyret eller skader forårsaget af dette i tilfælde af:

- forkert håndtering
- manglende overholdelse af brugsanvisningen
- reparationer udført af tredjemand, ikke-autoriserede teknikere
- installation af og udskiftning til ikke-originale reservedele
- ikke påtænkt anvendelse
- fejl i det elektriske system som følge af manglende overholdelse af de elektriske forskrifter og bestemmelserne i VDE (den tyske forening for elektriske, elektroniske og informationsteknologier) 0100, DIN 57113/ VDE0113.

### Vores anbefalinger:

Læs hele betjeningsvejledningen inden installation og ibrugtagning.

Denne betjeningsvejledning hjælper dig med at lære din maskine at kende og dens tiltænkte funktionsområder.

Betjeningsvejledningen indeholder vigtige oplysninger om at arbejde sikkert, korrekt og effektivt med maskinen, og hvordan man undgår farer, sparer reparationsomkostninger, begrænser nedetider og forbedrer maskinens pålidelighed og levetid.

Ud over sikkerhedsinstruktionerne i denne manuel skal du overholde dit lands lokale bestemmelser for drift af maskinen. Opbevar betjeningsvejledningen i nærheden af maskinen, og beskyt den mod snavs og fugtighed med et plastikomslag. Alle operatører skal læse vejledningen, inden arbejdet startes, og nøje overholde den. Kun personer, der er uddannet til at betjene maskinen, og som er bevidste om de mulige farer, må arbejde med maskinen. Den fastsatte minimumsalder skal overholdes.

Ud over de sikkerhedsinformationer der er indeholdt i denne brugsanvisning og de lokale krav, skal de generelt anerkendte tekniske krav vedrørende maskinens drift, overholdes.

Vi fraskriver os ethvert ansvar for uheld eller skader, der måtte opstå som følge af manglende overholdelse af denne vejledning og sikkerhedsinstrukserne.

## 2. Layout (Fig. A - M)

1. Udsugningstilslutning
2. Skæredybdeskala
3. Savudløser
4. Håndtag
5. Forreste håndtag
6. Skala for geringsvinkel
7. Skæredybdeindstilleskrue
8. Tænd/sluk-kontakt
9. Indstilleskrue til styreskinnen
10. Kipsikring
11. Motor
12. Styreplade
13. 90-graders-indstilleskrue
14. Geringsindstilleskrue
15. Savklinge
16. Kløvekile
17. Kløvekile-indstilleskrue
18. Aksellåsning
19. Savklinge-holdeskrue
20. Udvendig flange
21. Styreskinner på 700 mm (2 stk.)
22. Skinneforbinder

## 3. Leveringsomfang

- 1 stk. Rundsav
- 2 stk. Styreskinner på 700 mm
- 1 stk. Skinneforbinder
- 1 stk. Kipsikring
- 1 stk. unbrakonøgle 5 mm
- Brugsanvisning

## 4. Tilsigtet brug

Dyksavene er beregnet til savning af træ, træliggende materialer samt plast.

Dette elværktøj er beregnet og godkendt til brug af instruerede personer eller fagfolk.

Der må kun bruges savklinger, som er egnet til maskinen (HM- eller CV-savklinger). HHS-savklinger og skæreslibeskiver uanset art må ikke bruges.

Alle andre anvendelser er udtrykkeligt udelukket og betragtes som utilsigtet brug.

Producenten eller forhandleren er ikke ansvarlig for personskader, tab eller andre skader, der måtte opstå som følge af utilsigtet anvendelse eller forkert betjening.

Mulige eksempler på utilsigtet eller forkert brug er:

- Anvendelse af dyksaven til andre formål end de tilsigtede;
- Tilsidesættelse af sikkerhedsinstrukser og vedligeholdelse samt monterings-, betjenings-, vedligeholdelses- og rengøringsinstruktionerne i denne brugsanvisning;

- Tilsidesættelse af eventuelle regler, der er specifikke for brugen af dyksaven, og/eller generelt gældende ulykkesforebyggende, arbejdsmiljømæssige eller sikkerhedsmæssige bestemmelser;
- Anvendelse af tilbehør og reservedele, som ikke er beregnet til dyksaven;
- Ændringer på dyksaven;
- Reparation af dyksaven forestået af andre end forhandleren eller fagfolk;
- Erhvervsmæssig, håndværksmæssig eller industriel brug af dyksaven;
- Betjening eller vedligeholdelse af dyksaven forestået af personer, som ikke er bekendt med brugen af dyksaven og/eller ikke forstår de involverede farer.

For at bruge udstyret korrekt skal du også iagttage sikkerhedsoplysningerne, monteringsvejledningen og betjeningsvejledningen, der findes i denne vejledning.

Alle personer, der bruger og servicerer udstyret, skal være bekendt med denne vejledning og skal informeres om udstyrets potentielle farer.

Det er også nødvendigt at overholde de gældende reglerne til forebyggelse af ulykker i dit område. Det samme gælder for de generelle regler for sundhed og sikkerhed på arbejdspladsen.

Producenten er ikke ansvarlig for eventuelle ændringer af udstyr eller for eventuelle skader som følge af sådanne ændringer.

Selv når udstyret anvendes som foreskrevet er det stadig umuligt at eliminere visse resterende risikofaktorer. Følgende farer kan opstå i forbindelse med maskinens konstruktion og design:

- Kontakt med savklingen i den udækkede savezone.
- Række ind i kørende savklinge (skære-skader).
- Tilbageslag af arbejdsemner og dele af arbejdsemner.
- Savklinge-brud.
- Afslyngning af fejlbehæftede hårdmetal-tipper fra savklingen.
- Skader på hørelsen hvis høreværn ikke anvendes efter behov.
- Øjenskader, hvis der ikke bruges de påkrævede beskyttelsesbriller;
- Sundhedsskader, hvis der ikke bruges den påkrævede støvmaske.
- Skadelige emissioner af træstøv når den anvendes i lukkede rum.

Bemærk venligst, at vores udstyr ikke er designet til brug til kommercielle, handelsmæssige eller industrielle anvendelser. Vores garanti vil blive annulleret, hvis udstyret bruges i kommercielle, handelsmæssige eller industrielle eller tilsvarende anvendelser.

## 5. Sikkerhedsforskrifter

### Generelle sikkerhedsforskrifter for elværktøj

**⚠ ADVARSEL: Læs alle sikkerhedsforskrifter, anvisninger, illustrationer og tekniske data, der følger med dette elværktøj.** Følges de følgende instruktioner ikke nøje som beskrevet, kan dette føre til elektrisk stød, brand og/eller alvorlige personskader. **Opbevar alle sikkerhedsforskrifter og anvisninger til fremtidig brug.**

Udtrykket "elværktøj", der er anvendt i sikkerhedsforskrifterne, henviser til lysnet-drevet elværktøj (med lysnetkabel) eller til batteridrevet elværktøj (uden lysnetkabel).

#### 1. Arbejdspladssikkerhed

- Hold arbejdsområdet rent og godt oplyst.** Uorden eller uoplyste arbejdsområder kan føre til ulykker.
- Arbejd ikke med elværktøjet i eksplosionsfarlige omgivelser, hvor der findes brændbare væsker, gasser eller støv.** Elværktøj genererer gnister, der kan antænde støv eller dampe.
- Hold børn og andre personer på afstand, når der arbejdes med elværktøjet.** Hvis du bliver distraheret, risikerer du at miste kontrollen over elværktøjet.

#### 2. Elektrisk sikkerhed

- Elværktøjets tilslutningsstik skal passe til stikkontakten. Stikket må ikke ændres på nogen måde. Undlad brug af adapterstik sammen med elektrisk jordet elværktøj.** Uændrede stik og passende stikkontakter mindsker risikoen for at få stød.
- Undgå kropskontakt med jordede overflader som rør, varmeapparater, komfurer og køleskabe.** Der er øget risiko for elektrisk stød, hvis din krop er jordforbundet.
- Hold elværktøj på afstand af regn og fugt.** Indtrængning af vand i et elværktøj øger risikoen for at få stød.
- Brug ikke tilslutningsledningen til at bære eller ophænge elværktøjet eller til at trække stikket ud af stikkontakten med. Hold tilslutningsledningen på afstand af varme, olie, skarpe kanter eller bevægelige dele.** Beskadigede eller sammenfiltrede tilslutningsledninger øger risikoen for at få stød.
- Når du arbejder udendørs med et elværktøj, må du kun bruge forlængerledninger, som også er egnet til udendørs brug.** Brug af forlængerledning, der er egnet til udendørs brug, reducerer risikoen for at få elektrisk stød.
- Hvis brug af elværktøjet i fugtigt miljø er uundgåelig, skal du bruge en fejlstrømsafbryder.** Brug af fejlstrømsafbryder mindsker risikoen for at få stød.

### 3. Personers sikkerhed

- a) **Vær opmærksom, vær agtpågivende på, hvad du gør, og arbejd altid fornuftigt med et elværktøj. Brug ikke et elværktøj, hvis du er træt eller påvirket af narkotika, alkohol eller medikamenter.** Et øjeblik uagtsomhed, mens elværktøjet bruges, kan føre til alvorlige kvæstelser.
- b) **Brug personlige værnemidler og altid beskyttelsesbriller.** Brug af personlige værnemidler såsom støvmaske, skridsikre sikkerhedssko, beskyttelseshjelm eller høreværn, afhængigt af hvad elværktøjet bruges til, mindsker risikoen for personskader.
- c) **Undgå utilsigtet ibrugtagning. Sørg for, at elværktøjet er slukket, før du tilslutter, opsamler eller bærer det hen til strømforsyningen og/eller batteriet.** Hvis du holder fingeren på kontakten, mens du bærer elværktøjet eller tilslutter det til strømforsyningen, kan dette forårsage ulykker.
- d) **Fjern indstillingsværktøj eller skruenøgler, inden du tilslutter elværktøjet. Værktøj eller nøgler, som måtte befinde sig i en roterende del af elværktøjet, kan medføre personskader.**
- e) **Undgå unormale kropsholdninger. Sørg for at stå sikkert, og hold altid ligevægten.** På denne måde kan du bedre kontrollere elværktøjet, hvis der opstår uventede situationer.
- f) **Brug egnet tøj. Brug ikke løstsiddende tøj eller smykker. Hold hår og tøj på afstand af bevægelige dele.** Løstsiddende tøj, smykker eller langt hår kan blive viklet ind i bevægelige dele.
- g) **Hvis der kan monteres støvudsugnings- og opsamlingsudstyr, skal sådant tilsluttes og anvendes korrekt.** Brug af støvudsugning kan mindske faren pga. støv.
- h) **Forlad dig ikke på falsk sikkerhed, og overskrid ikke sikkerhedsreglerne for elværktøjer, selvom du evt. føler dig fortrolig med elværktøjet efter længere tids brug.** Skødesløse handlinger kan føre til alvorlige personskader på en brøkdal af et sekund.

### 4. Anvendelse og behandling af elværktøjet

- a) **Undlad at overbelaste elværktøjet. Til arbejdet skal man benytte det hertil beregnede elværktøj.** Du arbejder bedre og mere sikkert med det passende elværktøj i det angivne effektområde.
- b) **Brug aldrig et elværktøj med defekt kontakt.** Et elværktøj, der ikke kan tændes eller slukkes, er farligt og skal repareres.
- c) **Træk stikket ud af stikkontakten, og/eller fjern et udtageligt batteri, før du foretager justeringer på enheden, skifter værktøjsdele eller lægger elværktøjet fra dig.** Denne forholdsregel forhindrer utilsigtet start af elværktøjet.

- d) **Opbevar ubenyttet elværktøj utilgængeligt for børn. Lad ikke personer bruge elværktøjet, som ikke er fortrolige med det, eller som ikke har læst denne vejledning.** Elværktøjer er farlige i hænderne på uerfarne personer.
- e) **Elværktøjer og indsatsværktøjer skal plejes omhyggeligt. Kontrollér med jævne mellemrum, om bevægelige dele fungerer, som de skal, og at de ikke sidder fast, om dele er brækket eller beskadiget på en sådan måde, at elværktøjets funktion er forringet. Få beskadigede dele repareret eller udskiftet, før elværktøjet tages i brug.** Mange ulykker skyldes dårligt vedligeholdt elværktøj.
- f) **Hold skæreværktøj skarpt og rent.** Omhyggeligt plejet skæreværktøj med skarpe skærekanter sætter sig mindre hyppigt fast og er lettere at føre.
- g) **Brug elværktøj, tilbehør, indsatsværktøjer osv. i henhold til disse instruktioner. Tag hensyn til arbejdsvilkårene og den aktivitet, der skal udføres.** Brug af elværktøj til andre formål end de tilsigtede kan medføre farlige situationer.
- h) **Hold greb og gribeflader tørre, rene og fri for olie og fedt.** Glatte greb og gribeflader umuliggør sikker betjening af og kontrol med elværktøjet i uforudsete situationer.

### 5. Service

- a) **Elværktøjet må kun repareres af uddannet fagpersonale, og der må kun bruges originale reservedele.** Dette sikrer, at elværktøjet også fremover er sikkert at benytte.

#### Sikkerhedsinstruktioner for alle save

- a) **⚠ FARE: Placér ikke dine hænder i savområdet eller på savbladet. Hold din anden hånd på motorhusets ekstra håndtag.** Hvis begge hænder holder saven, kan ingen af dem blive skadet af savbladet.
- b) **Placér ikke dine hænder under arbejdsemnet.** Beskyttelseslåget kan ikke beskytte dine hænder fra bladet, når de er under arbejdsemnet.
- c) **Justér snitdybden til arbejdsemnets tykkelse.** Mindre end en hel savtand bør være synlig under arbejdsemnet.
- d) **Hold aldrig arbejdsemnet, der skal skæres i din hånd eller hen over dit ben. Sørg for at arbejdsemnet har en stabil balance.** Det er vigtigt at arbejdsemnet holdes sikkert fast, for at minimere faren for kontakt mellem saven og en legemsdel, tab af kontrol over saven, eller blokering af bladet.
- e) **Hold udstyret på det isolerede håndtag, når du går i gang med arbejde, hvor værktøjet der anvendes, kan komme i kontakt med skjulte elektriske ledninger, eller dets eget kabel.** Kontakt med en strømforsyningskilde kan elektrificere værktøjets metaldel, og føre til et elektrisk stød.

- f) **Når der udføres et langt snit, anvend da altid en bremseklods eller retteskinne.** Dette forbedrer nøjagtigheden af snittet og reducerer risikoen for at bladet blokerer.
- g) **Anvend altid den korrekte størrelse savblade, og sørg for at de har det rigtige lokaliseringsbor.** Savblade der ikke passer til savmontagen fungerer ikke korrekt eller fører til tab af kontrol.
- h) **Anvend aldrig beskadigede eller ukorrekte savbladmellemlæg eller skruer.** Savbladmellemlæg og skruer er designet præcist til din sav, for at give den optimale præstation og betjeningsikkerhed.
- i) **Brug altid egnede, personlige værnemidler:** Høreværn, beskyttelsesbriller, støvmaske ved støvende arbejde og beskyttelseshandsker ved udsiftning af værktøj.

#### Yderligere sikkerhedsinstruktioner for alle save

Årsager og forebyggelse af tilbageslag:

- Et tilbageslag er en pludselig reaktion grundet et fastklemt, blokeret eller ukorrekt justeret savblad, der fører til, at saven stejler på en ukontrolleret måde og flytter sig ud af arbejdsemnet, hen imod operatøren.
- Hvis et savblad fastklemmes eller blokeres i savekanten bag ved dette, er det blokeret og motorens drive skubber saven tilbage i retning af operatøren.
- Hvis savbladet vrides i savrillen eller er ukorrekt indstillet, griber tænderne på bagsiden af savblads-kanten fat i arbejdsemnets overflade. Saven flytter sig så ud af savrillen og springer tilbage i retning af operatøren.

Et tilbageslag skyldes urigtig og ukorrekt anvendelse af saven. Det kan forebygges, som det vil blive beskrevet i det følgende, ved passende advarselsforanstaltninger.

- a) **Hold på saven med begge hænder, og placer dine arme på en sådan måde, at de kan tage imod al kraft fra et tilbageslag. Stå altid til siden for savbladet, og placer det aldrig på linje med din krop.** I tilfælde af tilbageslag kan den cirkulære sav hoppe tilbage, men med tilstrækkelig forsigtighed kan operatøren håndtere kraften fra tilbageslaget.
- b) **Hvis savbladet blokerer, eller du ønsker at afbryde dit arbejde, så sluk for saven og hold arbejdsemnet stille, indtil savbladet er helt standset. Prøv aldrig at fjerne saven fra arbejdsemnet, eller trække det ud mens savbladet bevæger sig, da der så kan opstå tilbageslag.** Find årsagen til blokeringen, og fjern den.

- c) **Hvis du ønsker at opstarte en sav, der er i arbejdsemnet, centrér savbladet i den savede rille, og kontroller, at savbladtænderne ikke er fastklemt i arbejdsemnet.** Hvis savbladet er blokeret, kan det springe op fra arbejdsemnet eller forårsage et tilbageslag, når det opstartes.
- d) **Understøt større arbejdsemner for at reducere risikoen for et tilbageslag forårsaget af en savbladsblokering. Vægten af store arbejdsemner kan få dem til at bøje.** Store stykker skal understøttes på begge sider, både nær ved savrillen og på siderne.
- e) **Anvend ikke sløve eller beskadigede savblade.** Savblade med sløve eller ukorrekt indstillede tænder øger friktionen, i savrillen, forårsager savbladsblokering og tilbageslag.
- f) **Før du starter med at save, stram da justeringerne for snitdybde og vinkler.** Hvis du skifter indstillinger, mens du saver, kan savbladet blokere, og et tilbageslag vil blive resultatet.
- g) **Vær specielt forsigtig når du laver "indsætnings-snit" i vægge, der allerede eksisterer, eller andre områder hvor du ikke kan se, hvad der er bag overfladen.** Når savbladet indsættes i væggen, kan den blokeres af skjulte objekter og forårsage et tilbageslag.

#### Sikkerhedsinstruktioner for isat rundsavsanvendelse

- a) **Før hver gang du anvender saven, skal du sikre at beskyttelseslåget lukker tæt. Anvend ikke saven hvis beskyttelseslåget ikke kan bevæges frit og ikke lukker med det samme. Klip eller bind aldrig beskyttelseslåget i en åben position. Hvis saven ved et uheld falder på gulvet, kan beskyttelseslåget blive bøjet.** Sørg for at beskyttelseslåget kan bevæges frit og ikke røre ved savbladet eller andre dele i alle skærepositioner.
- b) **Kontrollér beskyttelseslågets fjeders tilstand og funktion. Få saven repareret inden anvendelse, hvis beskyttelseslåget og fjeder ikke fungerer perfekt.** Beskadigede dele, klæbrige rester eller bunker af støv kan interferere med det nederste beskyttelseslågs virkemåde.
- c) **Når man laver et "indsætnings-snit", der ikke danner en ret vinkel, sørg da for at sikre saven mod at glide ud til siden.** Skridning kan føre til savbladsblokering og et tilbageslag.
- d) **Placér ikke saven på arbejdsbænken eller på gulvet uden at sørge for, at beskyttelseslåget er over savbladet.** Et ubeskyttet, kørende savblad kan flytte saven imod skæreretningen og save, hvad der er i vejen for det. Kontroller savens followup-tid.



### Yderligere sikkerhedsinstrukser for alle save med kløvekile

- Brug en kløvekile, der passer til den anvendte savklinge.** Kløvekilen skal være tykkere end savklingens stamklingetykkelse, men tyndere end dennes tandbredde.
- Juster kløvekilen som beskrevet i denne brugsanvisning.** Forkert tykkelse, position og indjustering kan være årsagen til, at kløvekilen ikke effektivt forhindrer kast ('kickback').
- Brug altid kløvekilen, undtagen til dyksnit. Husk at montere kløvekilen igen efter dyksnittet.** Kløvekilen er i vejen ved dyksnit og kan medføre kast ('kickback').
- For at kløvekilen kan fungere, skal den befinde sig i saverillen.** Ved korte snit er kløvekilen ikke i stand til at forhindre kast ('kickback').
- Brug ikke saven med bøjet kløvekile.** Selv en mindre fejl kan gøre lukningen af beskyttelseshætten langsommere.

### Yderligere sikkerhedsinstrukser

- Der må ikke benyttes slibeskiver.
- Sørg for, at kløvekilen er indstillet således, at afstanden fra savkanten til tandkransen ikke overstiger 5 mm, og at tandkransen ikke rager mere end 3 mm ud over kløvekilens underkant.
- Sørg for at støvopfangningsmekanismen er korrekt installeret, som beskrevet i denne vejledning.
- Bær åndedrætsbeskyttelse. Bær altid høreværn.
- Kun de savblade, der anbefales i denne vejledning, bør anvendes.
- Erstat savbladene, som beskrevet i denne vejledning.
- Hvis dette værktøjs elektriske kabel er beskadiget, skal det erstattes af fabrikanten eller kundeserviceafdelingen, eller af en lignende kvalificeret specialist, for at undgå farlige situationer.
- Anvend kun de anbefalede savblade, der svare til EN 847-1.
- Anvend kun fabrikantens originale savblade, med nummeret Ø 160 mm, 160 x 20 x 2.4.
- Anvend ikke nogen savblade, der ikke svarer til de karakteristika beskrevet i denne betjeningsvejledning. Savblade må ikke standses ved tryk på maskinen fra siden.
- Sørg for at savbladet er stramt monteret og vender i den rigtige retning.
- Hold udstyret på det isolerede håndtag, når du går i gang med arbejde, hvor værktøjet der anvendes, kan komme i kontakt med skjulte elektriske ledninger, eller dets eget kabel. Kontakt med en strømforsyningskilde kan elektrificere værktøjets metaldele, og føre til et elektrisk stød.

**⚠ ADVARSEL!** Dette elektriske værktøj genererer et elektromagnetisk felt under drift. Dette felt kan forringe aktive eller passive medicinske implantater under visse betingelser. For at forebygge risikoen for alvorlige eller dødelige kvæstelser, anbefaler vi, at personer med medicinske implantater rådføre sig med egen læge og producenten af det medicinske implantat, før betjening af elektrisk værktøj.

### Resterende risici

**Maskinen er bygget efter det aktuelle tekniske niveau og de anerkendte tekniske sikkerhedskrav. Dog kan enkelte resterende risici opstå under drift.**

- Sundhedsfare på grund af elektrisk strøm, ved brug af forkerte elektriske forbindelseskabler.
- På trods af at alle forholdsregler er blevet opfyldt, kan nogle ikke-åbenlyse risici stadig restere.
- Resterende risici kan minimeres, hvis "Sikkerhedsforskrifter" og "Korrekt brug" observeres sammen med hele betjeningsvejledningen.
- Læg ikke unødigt meget i maskinen: stort pres ved savning vil hurtigt ødelægge savklingen, hvilket resulterer i reduceret produktion på maskinen i forarbejdning og i snit-præcision.
- Ved skæring af plastmateriale skal du altid bruge klemmer: De dele, der skal saves, skal altid fastgøres mellem klemmerne.
- Undgå utilsigtet start af maskinen: betjeningsknappen må ikke være trykket, når du sætter stikket i en stikkontakt.
- Hold hænderne væk fra arbejdsområdet, når maskinen er i drift.
- Før der gennemføres indstillings- eller vedligeholdelsesarbejde, skal man slippe starttasten og trække lysnetstikket ud.

## 6. Tekniske data

Mærkespænding (V/HZ)	230 - 240~ 50
Effektforbrug (W)	1200
Beskyttelses-kategori	II
Tomgangshastighed $n_0$ (min <sup>-1</sup> )	5500
Mål savklinge (mm)	Ø 160 x Ø 20 x 2.4
antal tænder	24 (formonteret)
Tykkelse kløvekile (mm)	2
Skæredybde 90° (mm)	55
Skæredybde 45° (mm)	45
Hældning	trinløs 0 - 45°
Udsugningstilslutning (mm)	Ø (indvendig) 35 / Ø (udvendig) 38
Vægt (uden påmonteringsdele) (kg)	4,9
Mål L x B x H (mm)	340 x 260 x 235

Ret til tekniske ændringer forbeholdes!

## Støj-/vibrationsdata

### ⚠ ADVARSEL!

Længere tids arbejde uden høreværn eller beskyttelsesbeklædning kan føre til sundhedsskader.

- Brug altid høreværn og passende beskyttelsesbeklædning under arbejdet.

Brug altid køreværn og passende beskyttelsesbeklædning under arbejdet.

Målt iht. EN 62841-2-5 & EN 62841-1. Støjen på arbejdspladsen kan overstige 85 dB(A), i hvilket tilfælde der kræves beskyttelsesforanstaltninger for brugeren (brug passende høreværn).

Lydeffektsniveau $L_{WA}$	106,6 dB(A)
Lydtrykniveau $L_{pA}$	95,0 dB(A)
Usikkerhed $K_{wa/pA}$	3 dB(A)

Ovennævnte værdier er støjemissionsværdier og udgør derfor ikke nogen garanti for sikre værdier på arbejdspladsen. Det indbyrdes forhold mellem emissions- og immissionsniveau kan ikke pålideligt afgøre, hvorvidt supplerende sikkerhedsforanstaltninger er nødvendige eller ej.

Faktorer, som kan have indflydelse på det aktuelle immissionsniveau på den pågældende arbejdsplads, er arbejdsrummets og omgivelsernes egenskaber, påvirkningens varighed, andre støjkilder osv.

Tag også hensyn til evt. afvigelser i de nationale bestemmelser for pålidelige arbejdspladsværdier. Ovenstående oplysninger gør det imidlertid muligt for brugeren at foretage et mere kvalificeret skøn over eksisterende risici.

Vibrationsemissionsværdi  $a_h$  (vektorsum for tre retninger) og usikkerhed  $K$  bestemt iht. EN 62841-2-5 & EN 62841-1:

### Vibrationsemissionsværdi (3-akset)

Typisk vægtet vibration $a_h$	= 5.72 m/s <sup>2</sup>
Usikkerhed $K$	= 1.5 m/s <sup>2</sup>

## 7. Inden start af udstyret

- Åbn emballagen og fjern enheden forsigtigt.
- Fjern emballagematerialet samt emballering og transportafstivning (hvis tilstede).
- Kontrollér, at leverancen er komplet.
- Kontrollér enheden og tilbehørsdele for transport-skader.
- Hvis det er muligt, så gem emballagen, indtil garanti-perioden er udløbet.

### ⚠ OBS

**Enheden og emballagematerialer er ikke legetøj! Børn bør ikke have lov til at lege med plastposer, film og små dele! Der er risiko for slugning og kvælning!**

- Det skal være muligt for bladet at løbe frit.
- Når man arbejder med træ, der er blevet behandlet før, se efter fremmedlegemer såsom søm eller skruer mv.
- Kontrollér, at savklingen er monteret korrekt inden du trykker på ON / OFF-kontakten. Bevægelige dele skal køre problemfrit.
- Sørg for at dataene på mærkepladen er identiske med lysnettets data, før du tilslutter udstyret til strømforsyningen.
- Tilslut kun maskinen til en korrekt installeret beskyttelsesleder-stikkontakt, der er sikret med mindst 16A.

### Tilslutning til strømnettet

Kontrollér, om netanlægget, hvortil du tilslutter maskinen, er jordforbundet tilsvarende de gyldige normer, og at stikdåsen er i en god tilstand.

Vi gør dig opmærksom på, at netanlægget skal have en magnetotermisk beskyttelsesanordning, der beskytter alle ledninger mod kortslutninger og overbelastninger.

Denne beskyttelsesanordning kan iht. maskinens efterfølgende anførte elektriske egenskaber anbringes på motoren.

**BEMÆRK:** Dyksavens elektriske system er udstyret med et underspændingsrelæ, der automatisk åbner kredsløbet, når spændingen falder til under en forindstillet minimumsgrænse, og forhindrer selvstændig nulstilling af maskinens funktioner, når spændingen vender tilbage til normalt niveau.

Hvis maskinen standser brat, skal du bevare roen. Kontrollér, at der ikke er strømsvigt i det elektriske system.

## 8. Indstillinger

### ⚠ ADVARSEL! Elektrisk stød

Inden enhver form for arbejde på maskinen skal man altid trække lysnetstikket ud af stikkontakten!

### Skæredybdeindstilling (fig. F)

Skæredybden kan indstilles fra 0 til 55 mm.

Løsn skæredybdeindstilleskruen (7) og indstil den ønskede dybde ved hjælp af skalaen (2) og spænd skruen igen.

Saveaggregatet kan nu presses ned til den indstillede skæredybde.

Oplysningerne på skalaen (2) angiver skæredybden uden skinne.

### Indstil snitvinklen til mellem 0° og 45°: (fig. G)

Geringsvinklen kan indstilles mellem 0° og 45°. Løsn geringsindstilleskruerne (14) på begge sider. Drej saven i den ønskede snitvinkel (skala for geringsvinkel (6)). Spænd geringsstilleskruerne (14) på begge sider.

**BEMÆRK:** De to stillinger (0° og 45°) er indstillet på fabrikken og kan justeres af kundeservice.

### Klingeskift (fig. A-D, H, I)

**△ FORSIGTIG! Meget varmt og skarpt værktøj**  
Der må ikke benyttes uskarpe og defekte indsatsværktøjer! Brug beskyttelseshandsker.

### △ ADVARSEL! Elektrisk stød

Inden enhver form for arbejde på maskinen skal man altid trække lysnetstikket ud af stikkontakten!

1. Tryk på udløseren (3), sæt savklingen i udskiftningspositionen (indstillingsskruen (7) til skæringsdybden skal justeres til 25 mm), og indsæt unbrakonøglen i savbladets låseskruer (19).
2. Tryk aksellåsen (18) og drej savklingen (10) til den falder i hak.
3. Hold låseskaftet (18) nede og løsn klingens låseskruer (19) mod uret, mens klingens holdes i klingeændringsposition.
4. Den ydre flange (20) og savklingen (15) fjernes.

### △ FORSIGTIG!

Brug beskyttelseshandsker.

5. Ny klinge og flange (20) sættes igen på plads
6. Savklingefastholdesskruen (19) skrues i og spændes, mens aksellåsen igen holdes nede.
7. Anbring saven i den oprindelige position (0°).

### Indstilling af kløvekile (16) (fig. A + K)

Juster afstanden mellem savklingen (15) og kløvekilen (16) efter savklingeskift, eller hvis det er nødvendigt.

Bring saven i samme stilling som ved savklingeskift. Løsn stilleskruen (17) med en unbrakonøgle, og indstil kløvekilen (16) 2-3 mm højere end savklingen, og spænd stilleskruen (17) fast igen.

### Tilslutning af udsugningsanordning

En normal støvsuger er ikke egnet som udsugningsanordning.

En udsugningsanordning med en sugeslange på 38 mm diameter (38 mm anbefales på grund af den lavere risiko for tilstopning) kan sluttes til udsugnings-tilslutningen (1).

### △ ADVARSEL! Sundhedsfare pga. støv

Støv kan være sundhedsskadeligt. Arbejd aldrig uden udsugning. Overhold nationale bestemmelser.

## 9. Ibrugtagning

### △ ADVARSEL!

Hvis dyksaven er blevet monteret ukorrekt, kan dette medføre alvorlige kvæstelser.

- Sørg for, at savklingen er monteret korrekt, og at bevægelige dele går ubesværet, inden der tændes for dyksaven.

Når man har tændt saven, skal man vente, til savklingen (15) har nået sin maksimale omdrejningshastighed, inden man udfører snittet.

### Tænding og slukning af dyksaven

- Når der tændes for rundsaven tryk på tænd/sluk knappen (8). Motoren starter.
- For at slukke, udløs til/fra kontakten (8).

Når alt det, der er beskrevet her, er udført, kan arbejdet startes.

### △ FORSIGTIG!

Hold altid hænderne ude af skærezonerne, og prøv aldrig at række ind i dem under savning.

### Arbejde med maskinen

**△ PAS PÅ!** Under arbejdet skal man iagttage alle sikkerhedsinstrukser samt følgende regler:

- Elværktøjet skal være tændt, når det føres frem mod emnet.
- Fastgør altid emnet således, at det ikke kan bevæge sig under arbejdet.
- Skub altid saven fremad; aldrig baglæns ind mod dig selv.
- Undgå overophedning af klingens ved at tilpasse fremføringshastigheden
- Benyt en åndedrætsmaske ved støvende arbejde.
- Hold fast i saven med begge hænder: Den ene hånd på hovedhåndtaget og den anden på det forreste greb.
- Hvis der benyttes styreskinne, skal denne fastgøres med skruetvinge.
- Sørg for, at strømkablet ikke befinder sig i saveretningen.

### Savning efter opmærkning

Skæringsindikatoren (Fig. G pos. G1) angiver snitforløbet ved 0°- og 45°-snit (uden styreskinne).

### Savning af afskæringer

1. Sæt maskinen an mod emnet med den forreste del af savbordet.
2. Tænd for maskinen med tænd/sluk knappen (8)

- Tryk på udløseren (3)
- Tryk saven nedefter for at nå skæredybden
- Før saven regelmæssigt fremad
- Efter udførelse af snittet, slukkes maskinen og savklingen føres op

### Savning af udskæringer (dyksnit) (fig. L - O)

**△ PAS PÅ!** For at undgå kast ('kickback') er det vigtigt, at følgende anvisninger overholdes ved dyksnit:

- Anbring altid maskinen med bagkanten af savbordet mod et fast anslag.
- Ved arbejde med styreskinne sætter man maskinen an mod kickback-anslaget (M2 / medfølger ikke), der fastspændes på styreskinnen.

### Procedure

- Placer saven på emnet
- Skæreskalaens bagerste pil (L1) sættes på det markerede punkt  
**BEMÆRK:** Mærket (L1/L2/L3) angiver ved maks. skæredybde og brug af styreskinne savklingens forreste og bageste snitpunkt (Ø 160 mm).
- Tænd for maskinen og tryk saven ned til den indstillede skæredybde
- Skub saven fremad indtil skæreskalaen (C) har nået det markerede punkt
- Efter udførelse af snittet føres savklingen op og saven slukkes

### Styringsenhed (fig. E + M)

Styreskinnerne (21) giver rene, præcise snit og beskytter overfladen mod skader.

**BEMÆRK:** Ved savning med styreskinnen udgør skæredybden 4,5 mm mindre end maskinens skalaværdi.

Af sikkerhedshensyn kan styreskinnen fastgøres med skruetvinger (M1). (medfølger ikke)

Med kipværnet (10) forhindres det, at dyksaven ikke kipper ned i forbindelse med geringssnit og indstillingsarbejde.

Kickback-sikringen (M2 / medfølger ikke) garanterer sikker styring under nedsænkningen i emnet. (medfølger ikke)

Ved hjælp af en skinneforbindelse (22) kan 2 styreskinner sættes sammen og muliggør således lange præcise snit.

Styrereguleringen ved styreskinnens stop kan reguleres ved hjælp af de to indstilleskruer (9).

Ved hjælp af tilbehøret kan geringssnit, vinkelsnit og andre præcise arbejder udføres.

Første gang denne sav bruges på den valgfri styreskinne, er det nødvendigt at justere den, så den kan glide med minimale sidebevægelser på styreskinnen. Justerbare knastskiver (9) er monteret til det formål.

- Placér saven så på styreskinnen.

- Drej knastskiverne (9) mod uret, indtil de er spændte.
- Derefter let med uret for at tillade frigang.
- Mens skiverne holdes i position, låses de på plads ved at skrue unbrakoskruer i midten af hver knastskive (5mm unbrakonøgle leveres med maskinen)
- Træk så saven frem og tilbage ad skinnen for at sikre, at den glider ubesværet. Justér igen om nødvendigt.
- Fremtidig justering kan være nødvendig afhængig af brugen af saven.

### Splintbeskytter

Styreskinnen har en splintbeskytter, der skal tilskæres inden første brug.

- Fastgør skinnen med skruetvingerne på et stykke affaldstræ.
- Reguler styresløret på skinnen med de to stilskruer (9).
- Indstil dyksaven til ca. 6 mm skæredybde,
- Anbring saven på skinnens bagende.
- Tænd maskinen, pres den ned til den indstillede skæredybde, og tilskær splintbeskytteren over hele længden i én arbejdsgang uden pause. Splintbeskytterens kant svarer nøjagtigt til savklingens skærekant

### Sav med skinne (fig. A, B, E, M)

- Sæt maskinen i skinnens føringer.
- Tænd for maskinen med tænd/sluk knappen (8).
- Tryk på udløseren (3).
- Saven trykkes nedad for at opnå savdybden.

**BEMÆRK:** Ved første brug saves gummikanten af og giver derved splintbeskyttelse indtil klingens

- Skub saven regelmæssigt fremad.
- Efter udførelse af snittet slukkes maskinen og savklingen svinges opad.

### Dyksnit med styring

- Placér saven på styreskinnen på det markerede skæringspunkt.
- Fastgør tilbageslagssikringen henh. stoppet, (tilbehør medfølger ikke) på det bagerste og forreste skæringspunkt på styreskinnen.
- Tænd for maskinen.
- Tryk langsomt saven ned til den indstillede skæredybde og før den regelmæssigt fremad på skinnen til forreste skæringspunkt.

### Kipværn:

Ved geringssnit anbefales det at indsætte et kipværn. Dette forhindrer, at maskinen kipper ned til siden, når den står skråt.

Herved kan man undgå personskader eller materielle skader på maskinen.

### Efter savning

1. Sluk først dyksaven og derefter udsugningsanlægget. Savklingen roterer endnu et stykke tid.
2. Fjern først skæringsaffald fra savklingen, når den igen er helt stoppet.
3. Adskil dyksaven fra lysnettet ved at trække lysstikket ud af stikkontakten.
4. Lad dyksaven køle helt af.

### Fjern fastsiddende materiale!

#### ⚠ ADVARSEL!

Hvis dyksaven ikke anvendes korrekt, er der fare for alvorlige kvæstelser.

- Sluk straks for dyksaven, og træk stikket ud af stikkontakten, hvis savklingen sidder fast i emnet, eller der forekommer andre blokeringer.
- Anvend beskyttelseshandsker, og berør ikke savklingen med bare hænder.

## 10. Transport

Sluk elværktøjet før enhver form for transport, og adskil det fra strømforsyningen.

Til transport skal elværktøjet løftes i de midterste afstivere.

Beskyt elværktøjet mod slag, stød og kraftige vibrationer, f.eks. når det transporteres i køretøjer.

Elværktøjet skal sikres, så det ikke kipper og glider.

## 11. Vedligeholdelse og rengøring

#### ⚠ ADVARSEL!

Træk lysnetstikket ud, før der foretages indstillings-, vedligeholdelses- eller reparationsarbejde!

#### Generelle vedligeholdelsesforanstaltninger

- For at sikre luftcirkulationen skal køleluftåbningerne i huset altid være utildækkede og rene.
- Støvsug alle åbninger for at fjerne træsplinter og spåner fra elværktøjet; støvsug alle åbninger.
- Tør maskinen af med en ren klud, eller blæs den over med trykluft ved lavt tryk.
- Det anbefales, at maskinen altid rengøres umiddelbart efter brug.
- Rengør maskinen med en fugtig klud og en smule brun sæbe med jævne mellemrum. Brug ikke rengørings- eller opløsningsmidler; disse kan angribe maskinens plastdele. Sørg for, at vand ikke kan trænge ind i maskinen.
- For at forlænge værktøjets levetid bør man smøre de roterende dele en gang om måneden. Undlad at smøre motoren.

#### Kontaktkul

- Ved megen gnistdannelse skal man få kontaktkullene kontrolleret af en elektriker.

⚠ **PAS PÅ!** Kontaktkullene må kun udskiftes af en elektriker.

#### ⚠ ADVARSEL!

Hvis dyksaven ikke anvendes korrekt, er der fare for alvorlige kvæstelser.

- Inden enhver form for rengørings- og vedligeholdelsesarbejde skal man altid slukke for dyksaven og trække stikket ud af stikkontakten.
- Bær altid egnede sikkerhedshandsker ved alt arbejde på dyksaven.
- Inde i denne dyksav findes der ingen dele, som kan repareres af brugeren. Forsøg aldrig selv at reparere dyksaven. Henvend dig altid til en autoriseret fagmand.

#### ⚠ ADVARSEL!

Savklingen kan blive meget varm under driften, hvorfor man risikerer at blive forbrændt.

Lad savklingen køle helt af, inden du påbegynder rengøringsarbejde.

#### BEMÆRK!

Vand, der trænger ind i huset, kan forårsage kortslutning; forkert udført rengøring kan beskadige dyksaven.

- Undlad at vaske dyksaven eller sprøjte den med vandstråle.
- Undlad at nedsænke dyksaven i vand.
- Sørg for, at vand ikke kan trænge ind i huset.
- Undlad at bruge aggressive rengøringsmidler, skarpe eller metalliske rengøringsartikler som knive, hårde spatler og lignende. Disse kan beskadige overfladerne.

1. Rengør dyksaven umiddelbart efter hver brug.
2. Hold så vidt muligt beskyttelsesudstyr fri for støv og snavs.
3. Tør dyksaven af med en ren klud, eller blæs den over med trykluft ved lavt tryk. Brug beskyttelsesbriller, hvis der benyttes trykluft.
4. I tilfælde af kraftigere tilsmudsning kan man bruge en fugtig klud og en smule brun sæbe.

**BEMÆRK!** Korrekt og regelmæssig pleje er ikke kun vigtig af hensyn til sikker brug, men bidrager også til at forlænge dyksavens levetid.

#### Udskiftning af lysnetkabel

Hvis dyksavens lysnetkabel bliver beskadiget, skal det udskiftes af producenten eller af en autoriseret elektriker for at forebygge risici..

#### Kontrol af dyksaven

Kontrollér dyksavens tilstand med jævne mellemrum. Kontrollér bl.a., om:

- kontakterne er uskadte,
- tilbehøret er i problemfri tilstand,



- lysnetkablet og -stikket er uskadte,
- ventilationsprækkerne er utildækkede og rene. Brug evt. en blød børste eller en pensel til rengøringen.

**Hvis der konstateres skader, skal man få disse udbedret på et autoriseret værksted for at forebygge risici.**

#### Serviceinformationer

Vær opmærksom på, at følgende dele på produktet slides som følge af brug eller udsættes for naturligt slid resp. at følgende dele anses som forbrugsmaterialer.

Sliddele\*: kulbørsterne, savklinge

\* er ikke nødvendigvis indeholdt i leveringsomfanget!

## 12. Opbevaring

Opbevar enheden og dets tilbehør på et mørkt og tørt og frostfrit sted, der er utilgængeligt for børn. Den optimale opbevaringstemperatur er mellem 5 og 30° C.

Opbevar elektrisk værktøj i den originale emballage. Dæk det elektriske værktøj til for at beskytte det mod støv og fugt.

**Opbevar betjeningsvejledningen sammen med det elektriske værktøj.**

## 13. Elektrisk forbindelse

**Den installerede elektriske motor er tilsluttet og klar til drift. Forbindelsen er i overensstemmelse med de gældende VDE- og DIN-bestemmelser. Kundens nettilslutning, samt de forlængerledninger der anvendes, skal også overholde disse regler.**

#### Vigtig information

I tilfælde af en overbelastning vil motoren slukkes. Efter en nedkølingsperiode (varierer) kan motoren tændes igen.

#### Beskadiget elektrisk tilslutningskabel

Isoleringen på elektriske tilslutningskabler er ofte beskadiget.

Dette kan have følgende årsager:

- Passagesteder, hvor tilslutningskabler føres gennem vinduer eller døre.
- Snoninger hvor tilslutningskablet er fastgjort eller ført forkert.
- Steder hvor tilslutningskablerne er blevet skåret over på grund af, at de er blevet kørt over.
- Isoleringsskader som følge af at blive flået ud af stikkontakten.
- Revner på grund af isoleringens ældning.

Sådanne beskadigede elektriske tilslutningskabler må ikke bruges, og er livstruende på grund af isoleringsskader.

Kontrollér det elektriske tilslutningskabel regelmæssigt for skader. Sørg for, at tilslutningskablet ikke hænger på el-nettet under inspektionen.

Elektriske tilslutningskabler skal være i overensstemmelse med de gældende VDE- og DIN-bestemmelser. Brug kun tilslutningskabler med mærket "H05VV-F".

Trykningen af typebetegnelsen på tilslutningskablet er obligatorisk.

#### AC motor

- Netspændingen skal være 230 V ~
- Forlængerledninger op til 25 m skal have et tværsnit på 1,5 mm<sup>2</sup>.

Tilslutninger og reparationer af elektrisk udstyr må kun udføres af en elektriker.

Giv følgende oplysninger i tilfælde af eventuelle forespørgsler:

Typen af strøm til motoren:

- Motorens strømart
- Maskindata - typeskiltet

## 14. Bortskaffelse og genbrug

Udstyret leveres i emballage for at forhindre det i at blive beskadiget under transporten.

Råvarerne i denne emballage kan genbruges eller genanvendes.

Udstyret og dets tilbehør er lavet af forskellige typer af materialer, såsom metal og plast.

Defekte komponenter skal bortskaffes som farligt affald.

Spørg din forhandler eller din kommune.



### Gamle apparater må ikke smides ud sammen med det almindelige husholdningsaffald!



Dette symbol gør opmærksom på, at dette produkt ikke må smides ud sammen med det almindelige husholdningsaffald iht. WEEE-direktiv (2012/19/EU) og nationale love. Dette produkt skal afleveres til udvalgte samlesteder. Dette kan gøres f.eks. ved at returnere det i forbindelse med køb af et lignende produkt eller ved at aflevere det til et autoriseret samlested, hvor gamle elektriske og elektroniske apparater genbruges. Forkert håndtering af gamle apparater kan have negative følger for miljøet og menneskers sundhed, fordi disse evt. er fremstillet af farlige stoffer, der ofte findes i gamle elektriske og elektroniske apparater. Den korrekte bortskaffelse af produktet bidrager desuden til en effektiv udnyttelse af naturlige ressourcer. Informationer om samlesteder for gamle apparater fås ved henvendelse til kommunen, de offentlige organer til bortskaffelse af affald, et autoriseret sted til bortskaffelse af gamle elektriske og elektroniske apparater eller renovationen.

## 15. Fejlfinding

Fejl	Mulig årsag	Afhjælpning
Motor virker ikke	Motor, kabel eller stik defekt, sikringer brændt	Få maskinen inspiceret af en specialist. Reparer aldrig motoren selv! Kontrollér sikringer og udskift om nødvendigt
Motoren starter langsomt og når ikke driftshastighed.	Spænding for lav, spoler beskadiget, kondensator brændt sammen	Kontakt el-leverandøren for at kontrollere spændingen. Få maskinen inspiceret af en specialist. Arranger at få udskiftet kondensator af en specialist.
Motor støjer for meget	Spoler beskadiget, motor defekt	Få motoren inspiceret af en specialist.
Motoren når ikke sin fulde effekt.	Kredsløb i sikringsgruppen er overbelastet (lamper, andre motorer, etc.)	Brug ikke andet udstyr eller motorer på samme kredsløb
Motor overophedes nemt.	Overbelastning af motoren, utilstrækkelig køling af motoren	Undgå overbelastning af motoren, mens der skæres, fjern støv fra motoren, for at sikre optimal køling af motoren
Reduceret skærekraft under savning	Savklinge for lille (gnaver for meget)	Juster savnehedens endestop
Savsnit er ru eller bølget	Savklinge sløv, tand-form ikke egnet til materialets tykkelse	Slib savklingen og/eller bruge passende savklinge
Arbejdsemnet trækker sig væk og/eller splintrer	Overdrejet skæringstryk og/eller savklingen ikke egnet til brug	Isæt passende savklinge

## Forklaring av symbolene på apparatett

Bruken av symboler i denne håndboken er ment å gjøre deg oppmerksom på potensielle risikoer. Sikkerhetssymbolene og forklaringene som følger med dem må bli forstått. Advarslene i seg selv eliminerer ingen risikoer og kan ikke erstatte riktige ulykkesforebyggende tiltak.

	<p>Før igangsetting må bruksanvisningen og sikkerhetsanvisningene leses og følges!</p>
	<p>Bruk hørselvern!</p>
	<p>Bruk åndedrettsvern ved støvutvikling!</p>
	<p>Bruk vernebriller!</p>
	<p>Beskyttelsesklasse II (Dobbel isolasjon)</p>
<p><b>⚠ OBS!</b></p>	<p>Steder i bruksinstruksjonene som har med din sikkerhet å gjøre er merket med dette tegnet:</p>

<b>Innholdsfortegnelse:</b>	<b>Side:</b>
1. Innledning.....	227
2. Teknisk manual.....	227
3. Leveringsomfang.....	227
4. Forskriftsmessig bruk.....	227
5. Sikkerhetsinstruksjoner.....	228
6. Tekniske data.....	231
7. Før igangsetting.....	232
8. Justering.....	232
9. Igangsetting.....	233
10. Transport.....	235
11. Vedlikehold og rengjøring.....	235
12. Lagring.....	236
13. Elektrisk tilkobling.....	236
14. Deponering og gjenvinning.....	236
15. Feilretting.....	237

## 1. Innledning

### Produsent: scheppach

Fabrikation von Holzbearbeitungsmaschinen GmbH  
Günzburger Straße 69  
D-89335 Ichenhausen

### Kjære kunde,

Vi håper at arbeidet med deres nye scheppach maskin vil gi glede og godt resultat.

#### Anvisning:

Produsenten av dette verktøy er etter gjeldende lovverk ikke ansvarlig for skader som oppstår på produktet eller ved bruk av det ved følgende tilfeller:

- ikke forskriftsmessig bruk,
- bruksanvisning tas ikke til følge,
- reparasjon ved tredjemann, dvs. ikke-autorisert fagkyndig,
- innmontering og utskifting av ikke originale reservedeler,
- bruk som ikke er i henhold til bestemmelsene,
- svekkelse av elektrisk anlegg ved ikke å ta hensyn til elektriske forskrifter og VDE-bestemmelser 0100, DIN 57113 / VDE0113.

### Vi tilråder:

Les gjennom hele bruksanvisningsteksten før montering og bruk.

Denne bruksanvisningen skal gjøre det lettere å bli kjent med maskinen og kunne utnytte alle dens muligheter.

Bruksanvisningen inneholder viktige anvisninger som gjør det mulig å arbeide sikkert, riktig og lønnsomt med maskinen, for å unngå farer, reparasjonskostnader, tap av tid og upålitelighet og bidra til forlengelse av maskinens levetid.

I tillegg til sikkerhetsbestemmelser i denne bruksanvisning må det også tas hensyn til nasjonale gjeldende forskrifter for drift av maskinen. Oppbevar bruksanvisningen ved siden av maskinen, i en støvsikker og vanntett plastikkmappe. Bruksanvisningen må leses og følges av alle som skal ha befattning med maskinen, før arbeidet starter. Kun personer som har fått undervisning i bruk av maskinen og informasjon om hvilke farer som er forbundet med den kan arbeide med maskinen. Påbudt minstealder for bruk skal overholdes.

Foruten sikkerhetsanvisninger i denne bruksanvisning og særskilte nasjonale forskrifter skal man også ta hensyn til generelle anerkjente tekniske forskrifter for drift av trebearbeidingsmaskiner.

Vi påtar oss ingen ansvar for ulykker og skader, som oppstår grunnet ignorering av denne anvisningen og sikkerhetsanvisningene.

## 2. Teknisk manual (fig. A - M)

1. Sugetilkobling
2. Skala for skjæredybde
3. Dykk slipp
4. Håndtak
5. Fremre grep
6. Skala for gjæringsvinkel
7. Justeringsskrue for skjæredybde
8. Av/På-bryter
9. Justeringsskrue for styreplate
10. Veltesikring
11. Motor
12. Styreplate
13. 90-graders justeringsskrue
14. Vinkel skala for gjæring
15. Sagblad
16. Spaltekil
17. Justeringsskrue for spaltekil
18. Aksellås
19. Sagblad-holdeskrue
20. Ytre flens
21. Førings Skinner a´ 700 mm (2 stykk)
22. Skinnekobling

## 3. Leveringsomfang

- 1 stk. Dykksag
- 2 stk. Førings Skinner a´ 700 mm
- 1 stk. Skinnekobling
- 1 stk. Veltesikring
- 1 stk. unbrakonøkkel 5 mm
- Bruksanvisning

## 4. Forskriftsmessig bruk

Sirkelsagene er beregnet for saging av treverk, tre-lignende materialer, samt plast.

Dette elektroverktøyet er utelukkende godkjent for bruk av underviste personer eller fagfolk.

Bruk kun sagblad (HM- eller CV-sagblad) som er egnet for maskinen. HSS-sagblad og kappeskiver uansett type skal ikke brukes.

Alle andre anvendelser er uttrykkelig utelukket og gjelder som ikke-tiltenkt bruk.

Produsenten eller forhandleren overtar intet ansvar for personskader, tap eller skader som har oppstått gjennom ikke-tiltenkt eller feil bruk.

Mulige eksempler på ikke-tiltenkt eller feil bruk er:

- Bruk av sirkelsagen for andre formål enn hva den er ment for;
- Ignorering av sikkerhetsinstruksjoner og vedlikehold samt monterings-, drifts-, vedlikeholds- og rengjøringsanvisninger, som er inkludert i bruksanvisningen;

- Ignorering av eventuelle ulykkesforebyggende, arbeidsmedisinske eller sikkerhetstekniske forskrifter for spesifikk bruk av sirkelsagen eller som generelt gjelder;
- Bruk av tilbehør og reservedeler, som ikke er ment for sirkelsagen;
- Forandringer på sirkelsagen;
- Reparasjon av sirkelsagen gjennom andre enn produsenten eller en spesialist;
- Kommersiell, håndverk eller industriell bruk av sirkelsagen;
- Betjening eller vedlikehold av sirkelsagen fra personer, som ikke er kjent med håndtering av sirkelsagen og/eller ikke forstår farene som er tilknyttet dette.

Å ta hensyn til sikkerhetsanvisningene, samt monteringsanvisningen og driftsanvisninger i bruksanvisningen er også bestanddel av forskriftsmessige bruk. Personer som betjener og vedlikeholder maskinen, må være kjent med den og være informert om mulige farer.

Utover dette skal gjeldende forskrifter for ulykkesvern overholdes nøye.

Øvrige generelle regler i arbeidsmedisinske og sikkerhetstekniske områder må følges.

Ved forandringer på maskinen, fraskriver produsenten seg alt ansvar for skader som følge av dette.

Til tross for forskriftsmessig bruk, kan bestemte resterende risikofaktorer ikke helt utelukkes. Avhengig av konstruksjon og oppbygning av maskinen kan følgende punkter opptre:

- Berøring av sagbladet i området for saging som ikke er avdekket.
- Å gripe inn i sagbladet når det går (kuttskade).
- Tilbakeslag av arbeidsstykker og deler av arbeidsstykker.
- Sagblad brudd.
- Det slynges ut defekte deler av hardmetall fra sagbladet.
- Hørselskader når nødvendig hørselvern ikke brukes.
- Øyeskader hvis den nødvendige vernebrillen ikke brukes;
- Helseskader hvis den nødvendige støvmasken ikke brukes;
- Helsefarlig utslipp av trestøv ved bruk i lukkede rom.

Vennligst vær oppmerksom på at våre apparater forskriftsmessig, ikke ble konstruert for bruk innen handel, håndverk og industri. Vi påtar oss intet garantiansvar dersom apparatet benyttes innen handel, håndverk eller industri, eller ved likestilte aktiviteter.

## 5. Sikkerhetsinstruksjoner

### Generelle sikkerhetsinstruksjoner for elektroverktøy

**⚠ ADVARSEL: Les alle sikkerhetsinstruksjoner, anvisninger, illustrasjoner og tekniske data, som er vedlagt el-verktøyet.** Unnlattelse av å overholde de påfølgende anvisningene kan føre til elektrisk støt, brann og/eller alvorlige personskader.

### Oppbevar alle sikkerhetsinstruksjoner og anvisninger for fremtiden.

Begrepet "El-verktøy" som brukes i sikkerhetsinstruksjonene gjelder for strømdrevne el-verktøy (med strømledning) eller batteridrevne el-verktøy (uten strømledning).

#### 1. Sikkerhet på arbeidsplassen

- Hold arbeidsområdet rent og godt belyst.** Uorden eller ubelyste arbeidsområder kan føre til ulykker.
- Ikke arbeid med el-verktøyet i eksplosjonsfarlig omgivelse, der det befinner seg brennbare væsker, gass eller støv.** El-verktøy lager gnister, som kan antenne støvet eller dampen.
- Hold barn og andre personer unna når du bruker el-verktøyet.** Hvis du blir distraherert, kan du miste kontrollen over el-verktøyet.

#### 2. Elektrisk sikkerhet

- Tilkoblingspluggen til el-verktøyet må passe inn i stikkontakten. Støpselet må på ingen måter endres. Ikke bruk adapterpluggen sammen med jordet el-verktøy.** Uendrede støpsler og passende stikkontakter reduserer risikoen for elektrisk støt.
- Unngå kroppskontakt med jordete overflater til f.eks. rør, radiatorer, ovner og kjøleskap.** Det består en økt risiko for elektrisk støt, når din kropp er jordet.
- Hold el-verktøy unna regn og fuktighet.** Hvis det kommer inn vann i et el-verktøy øker dette faren for elektrisk støt.
- Ikke misbruk tilkoblingsledningen til å bære el-verktøyet, til å henge opp eller å trekke ut støpselet fra stikkontakten. Hold tilkoblingsledningen unna varme, olje, skarpe kanter eller bevegelige deler.** Skadde eller sammenviklede tilkoblingsledninger øker risikoen for elektrisk støt.
- Når du arbeider med et el-verktøy utendørs, må du kun bruke skjøteledninger, som også er egnet for utendørs bruk.** Bruken av en skjøteledning som er egnet for utendørs bruk reduserer risikoen for elektrisk støt.
- Hvis det ikke er mulig å unngå drift av el-verktøyet i fuktig omgivelse, må du bruke en feilstrømbryter.** Bruk av en feilstrømbryter reduserer faren for elektrisk støt.

### 3. Sikkerhet til personer

- a) **Vær oppmerksom, pass på hva du holder på med, og gå fornuftig frem ved arbeid med et el-verktøy. Ikke bruk el-verktøy når du er trett eller er påvirket av narkotika, alkohol eller medikamenter.** Ett øyeblikks uaktsomhet ved bruk av el-verktøyet kan føre til alvorlige personskader.
- b) **Bruk personlig verneutstyr og alltid vernebriller.** Bruk av personlig verneutstyr, som støvmaske, sklislire vernesko, sikkerhetshjelm eller hørselsvern, alt etter type og bruk av el-verktøyet, reduserer faren for personskader.
- c) **Unngå utilsiktet idriftsetting. Forsikre deg om at el-verktøyet er slått av, før du kobler det til på strømforsyningen og/eller batteriet, samt løfter eller bærer det.** Hvis du har fingeren på bryteren mens du bærer el-verktøyet eller kobler el-verktøyet til strømforsyningen mens det er slått på, kan dette føre til ulykker.
- d) **Fjern innstillingsverktøy eller skrunøkler, før du slår på el-verktøyet.** Et verktøy eller en nøkkel, som befinner seg i en dreierende del av el-verktøyet, kan føre til personskader.
- e) **Unngå unormal kroppsholdning. Sørg for sikkert fotfeste og hold alltid likevekten.** Slik kan du i uventede situasjoner bedre kontrollere el-verktøyet.
- f) **Bruk egnede klær. Du skal ikke benytte vide klær eller smykker. Sørg for at hår og klær holdes unna bevegelige deler.** Løstsittende klær, smykker eller langt hår kan hektes fast i bevegelige deler.
- g) **Hvis det er mulig å montere støvavtrekks- og -oppsamlingsinnretninger, må de tilkobles og brukes på riktig måte.** Bruk av et støvavtrekk kan redusere støvrelaterte farer.
- h) **Men du må ikke føle deg for sikker, og ikke heve deg selv over sikkerhetsreglene for el-verktøy, selv om du etter hyppig bruk er kjent med el-verktøyet. Uaktsom handling kan i løpet av et brøkdels sekund føre til alvorlige personskader.**

### 4. Bruk og behandling av el-verktøyet

- a) **Du skal ikke overbelaste el-verktøyet. Bruk et el-verktøy som er egnet for arbeidet som skal utføres.** Med passende el-verktøy arbeider du bedre og sikrere i det angitte effektområdet.
- b) **Ikke bruk el-verktøy, som har defekt bryter.** El-verktøy, som ikke lenger kan slås på eller av, er farlig og må repareres.
- c) **Trekk støpselet ut av stikkontakten og/eller fjern det avtakbare batteriet, før du foretar innstillinger på apparatet, skifter deler til bruksverktøyet som brukes eller legger bort el-verktøyet.** Denne forholdsregelen hindrer utilsiktet start av el-verktøyet.

- d) **El-verktøy som ikke er i bruk, må oppbevares utenfor rekkevidden til barn. Ikke la personer bruke el-verktøyet, som ikke er kjent med det eller ikke har lest disse anvisningene.** El-verktøy er farlige, når de brukes av uerfarne personer.
- e) **El-verktøy og bruksverktøy som brukes krever nøye pleie. Kontroller om bevegelige deler fungerer feilfritt og ikke klemmer, om deler er brukket eller ødelagt, slik at funksjonen til el-verktøyet er redusert.** Sørg for at skadde deler repareres før el-verktøyet brukes. Mange ulykker skyldes dårlig vedlikeholdt el-verktøy.
- f) **Skjæreverktøy skal holdes skarpe og rene.** Korrekt pleide skjæreverktøy med skarpe skjærekanter er mindre utsatt for fastsetting og lettere å føre.
- g) **El-verktøy, tilbehør, bruksredskaper osv. skal brukes tilsvarende disse anvisningene. Der ved må du ta hensyn til arbeidsforholdene og arbeidet som skal utføres.** Bruk av el-verktøy til andre formål enn det som regnes som tiltenkt bruk kan føre til farlige situasjoner.
- h) **Sørg for at håndtak og håndtaksflater holdes tørre, rene og fri for olje og fett.** Glatte håndtak og håndtaksflater tillater ikke sikker betjening og styring av el-verktøyet i uforutsigbare situasjoner.

### 5. Service

- a) **El-verktøyet skal kun repareres av kvalifisert fagpersonell og kun med original-reservedeler.** Dermed sikres det at sikkerheten til el-verktøyet opprettholdes.

### Sikkerhetsinformasjon for alle sager

- a) **△ FARE: Pass på at du ikke stikker hånden i sageområdet og ved sagbladet. Hold den andre hånden på gripehåndtaket eller på motorhuset.** Når begge hender holder sagen, kan hendene ikke skades av sagbladet.
- b) **Ikke ta tak under arbeidsstykket.** Beskyttelsesdekselet kan ikke beskytte mot sagbladet under arbeidsstykket.
- c) **Pass på å tilpasse skjæretykkelsen til arbeidsstykket.** Den skal være synlig mindre enn en full tannhøyde under arbeidsstykket.
- d) **Hold aldri arbeidsstykket som sages i hånden eller over benet. Sikre arbeidsstykket i et stabilt feste.** Det er viktig at arbeidsstykket er godt festet for å unngå fare for kroppskontakt, klemming fra sagbladet eller tap av kontroll over arbeidsstykket.
- e) **Grip elektroverktøyet på den isolerte gripeflaten når du arbeider. Slik unngår du at bruksverktøy kommer borti skjulte strømledninger eller apparatets egen nettkabel.** Kontakt med spenningsførende ledning setter også metalldeleler på elektroverktøyet under spenning og fører til elektrisk støt.



- f) **Ved lengdeskjæring må du alltid bruke anslag eller rett kantføring.** Dette bedrer skjærenøyaktigheten og reduserer muligheten for at sagbladet kommer i klem.
- g) **Bruk alltid sagblad av riktig størrelse og med passende festehull (f.eks. stjerneformet eller rundt).** Sagblad som ikke passer til monteringsdelene på sagen går ujevnt rundt og gjør at du mister kontrollen.
- h) **Bruk aldri ødelagte eller feil underlagsskiver eller -skruer på sagen.** Sagbladenes underlagsskiver og –skruer er spesielt laget for sagen slik at den skal fungere optimalt og sikkert.
- i) **Bruk egnet personlig verneutstyr:** Hørselsvern, vernebrille, støvmaske ved arbeider som skaper støv og vernehansker ved verktøyveksel.

#### Annen sikkerhetsinformasjon for alle sager

Årsaker til og forhindring av tilbakeslag:

- Et tilbakeslag er en plutselig reaksjon etter et sagblad som hekter seg fast, som er kommet i klem eller som er feil innrettet. Dette fører til at sagen kommer ut av kontroll og arbeidsstykket beveger seg i retning operatøren.
- Når sagbladet hekter seg opp i sagespalten eller når det kommer i klem, vil det bli blokkert slik at motorkraften slår sagen tilbake i retningen operatøren.
- Dersom sagbladet blir dreid i skjæresnittet eller blir innrettet feil, kan tennene i den bakre kanten av sagbladet hekte seg fast i overflaten på arbeidsstykket. Dette fører til at sagbladet går ut av sagespalten og springer tilbake i retning operatøren.

Et tilbakeslag er resultat av feil eller feilaktig bruk av sagen. Det kan forhindres med egnede sikkerhetstiltak, som beskrevet under.

- a) **Hold sagen fast med begge hendene og sett armene i en stilling som gjør at du kan fange opp tilbakeslaget. Hold alltid sagbladet sidelengs, la aldri sagbladet gå i linje med kroppen.** Ved et tilbakeslag kan en sirkelsag springe tilbake, men allikevel kan operatøren mestre dette med egnede sikkerhetstiltak.
- b) **Dersom sagbladet kommer i klem eller du må avbryte arbeidet, må du slå av sagen og holde arbeidsstykket rolig helt til sagbladet står helt stille. Forsøk aldri å fjerne sagen fra arbeidsstykket eller å trekke den bakover så lenge sagbladet beveger seg, det kan føre til tilbakeslag.** Finn og rett opp årsaken til at sagbladet kommer i klem.

- c) **Når du skal starte opp en sag som står i arbeidsstykket, midtstill sagbladet i sagespalten og sjekk om sagetennene sitter fast i arbeidsstykket.** Dersom sagbladet er i klem, kan det ikke beveges i arbeidsstykket, og det kan føre til tilbakeslag når sagen startes på nytt.
- d) **Støtt opp store plater for å redusere risikoen for tilbakeslag ved klemt sagblad. Store plater kan bøyes av sin egen vekt.** Plater må støttes opp på begge sider, samt i nærheten av sagbladet og på begge sidene.
- e) **Bruk aldri sløve eller skadede sagblad.** Sagblad som er sløve eller som har feil innrettede tenner vil føre til en smalere sagespalte og dermed øke faren for oppriving, klemming av sagbladet og tilbakeslag.
- f) **Bestem skjæredybde og skjærevinkel for du starter sagingen.** Hvis du gjør innstillinger under sagingen, kan sagbladet komme i klem og det kan skje tilbakeslag.
- g) **Vær spesielt forsiktig ved dypsaging i eksisterende vegger eller ved andre områder hvor du ikke har innsyn.** Sagblad som stikker inn kan bli blokkert av skjulte gjenstander og forårsake tilbakeslag.

#### Sikkerhetsinformasjon for nedsenkbare sirkelsager

- a) **Før hver gangs bruk må du sjekke om sikkerhetsskruen lukkes feilfritt. Ikke bruk sagen når sikkerhetsskruen ikke er fritt bevegelig og ikke lukkes umiddelbart. Du må aldri klemme eller binde fast sikkerhetsskruen i åpen posisjon. Dersom den ved et uhell skulle falle på gulvet, kan det være at den er blitt bøyd.** Forsikre deg om at sikkerhetsskruen beveger seg fritt og at den verken berører sagblad eller andre deler ved alle skjærevinkler og –dybder.
- b) **Sjekk tilstanden og funksjonaliteten til fjæren på sikkerhetsskruen. Utfør vedlikehold på sagen før bruk dersom sikkerhetsskruen og fjæren ikke fungerer feilfritt.** Fjern spon fra skadede deler, klebrige avleiringer eller oppsamlinger slik at sikkerhetsskruen ikke blir hindret.
- c) **Forsikre deg om at du ikke skyver føringsplaten til sagen sidelengs ved dypskjæring som ikke blir gjennomført i rett vinkel.** Sideveis forskyvning kan føre til klemming av sagbladet og dermed til tilbakeslag.
- d) **Ikke legg sagen på verktøybenken eller på gulvet uten at sikkerhetsskruen er tildekket.** Et ubeskyttet, etterløpende sagblad beveger sagen mot sageretningen og sager det som kommer i veien for deg. Vær oppmerksom på sagbladets etterløpstid.

### Ekstra sikkerhetsinstruksjoner for alle sager med spaltekil

- a) **Bruk en spaltekil som passer til sagbladet.**  
Spaltekilen må være tykkere enn stambladtykkelsen til sagbladet, men tynnere enn dets tannbredde.
- b) **Juster spaltekilen som beskrevet i denne bruksanvisningen.** Feil tykkelse, posisjon og justering kan være grunnen til at spaltekniven ikke forhindrer tilbakeslag.
- c) **Bruk alltid spaltekilen, unntatt ved dykkutt. Monter spaltekilen igjen etter dykkuttet.** Ved dykkutt forstyrrer spaltekilen og kan føre til et tilbakeslag.
- d) **For at spaltekilen skal fungere, må den være i sagsnittet.** Ved korte snitt har spaltekilen ingen virkning, for å hindre et tilbakeslag.
- e) **Sagen må ikke brukes med bøyd spaltekil.** Selv en minimal forstyrrelse kan forsinke lukkingen av beskyttelsesdekselet.

### Ytterligere sikkerhetsinstruksjoner

- Ikke bruk slipeskiver.
- Sørg for at spaltekilen er innstilt slik at dens avstand til tannkransen til sagbladet ikke overskrider 5 mm og at tannkransen ikke stikker mer enn 3 mm over underkanten til spaltekilen.
- Still inn støvoppfangerinnretningen slik det er angitt i denne bruksanvisningen.
- Bruk støvmaske. Bruk alltid hørselvern.
- Bruk bare sagblad som er anbefalt i denne bruksanvisningen.
- Bytt sagblad slik det er angitt i denne bruksanvisningen.
- Hvis nettleddningen til dette apparatet blir skadet, må den byttes av produsenten, av kundeservice eller andre kvalifiserte personer for å unngå farlige situasjoner.
- Bruk bare anbefalte sagblad iht. EN 847-1.
- Bruk bare originale sagblad fra produsenten som er merket Ø 160 mm, 160 x 20 x 2.4.
- Sagblad som er merket med andre kjennetegn enn det som er angitt i denne bruksanvisningen, må ikke brukes. Sagblad må ikke utsettes for trykk fra siden da dette kan bremse grunnlegemet.
- Pass på at sagbladet sitter godt og at det dreier i riktig retning.
- Grip elektroverktøyet på den isolerte gripeflaten når du arbeider. Slik unngår du at bruksverktøyet kommer borti skjulte strømledninger eller apparatets egen nettkabel. Kontakt med spenningsførende ledninger kan også sette metalldele på apparatet under spenning og føre til elektrisk støt.

**⚠ ADVARSEL!** Dette elektroverktøyet skaper under driften et elektromagnetisk felt. Dette feltet kan ved bestemte omstendigheter påvirke aktive eller passive medisinske implantater. For å redusere faren for alvorlige eller dødelige personskader, anbefaler vi personer med medisinske implantater, å konsultere sin lege og produsenten av det medisinske implantatet, før elektroverktøyet betjenes.

### Restrisikoer

**Elektroverktøyet er konstruert og bygget i henhold til nyeste tekniske standarder og anerkjente sikkerhetstekniske regler. Likevel kan det oppstå enkelte restfarer ved arbeidet.**

- Helsefare som følge av strøm dersom det ikke benyttes forskriftsmessige ledninger til strømtilkobling.
- I tillegg kan det til tross for alle forholdsreglene som er truffet, gjenstå restfarer som ikke er åpenbare.
- Restfarer kan minimeres dersom en sammenlagt følger "Sikkerhetsanvisningene" og "Forskriftsmessig bruk", samt bruksanvisningen.
- Maskinen må ikke belastes unødvendig: for sterkt trykk ved sagingen skader fort sagbladet og fører dermed til reduksjon i maskinens ytelse ved bearbeidelsen og skjærenøyaktigheten.
- Ved skjæring av plastmateriale må du alltid bruke klemmer: delene, som skal sages, må alltid festes mellom klemmene.
- Unngå tilfeldige igangsettinger av maskinen: starttasten må ikke trykkes når pluggen settes i.
- Benytt verktøyet som anbefales i denne håndboken. Slik oppnår du at din kappsag gir optimale ytelser.
- Hold hendene dine unna arbeidsområdet når maskinen er i drift.
- Utløs starttasten og trekk ut støpselet før du foretar innstillings- eller vedlikeholdsarbeid.

## 6. Tekniske data

Nominell spenning (V/Hz)	230 - 240~ 50
Inngangseffekt (W)	1200
Beskyttelsesklasse	II
Tomgangsturtall $n_0$ (min <sup>-1</sup> )	5500
Dimensjon sagblad (mm)	Ø 160 x Ø 20 x 2.4
antall tenner	24 (formontert)
Tykkelse spaltekil (mm)	2
Skjæredybde 90° (mm)	55
Skjæredybde 45° (mm)	45
Helling	trinnløs 0 - 45°
Suge-tilkobling (mm)	Ø (innvendig) 35 / Ø (utvendig) 38
Vekt (uten påbygg) (kg)	4,9
Mål L x B x H	340 x 260 x 235

Underlagt tekniske modifikasjoner!

## Støy-/vibrasjonsinformasjon

### ⚠ ADVARSEL!

Arbeid uten hørselsvern eller verneklær kan føre til helseskader.

- Bruk hørselsvern og egnede verneklær ved arbeidet.

Målt iht. EN 62841-2-5 og EN 62841-1. Støy på arbeidsplassen kan overskride 85 dB(A), i så fall er det nødvendig med vernetiltak for brukeren (bruk egnet hørselsvern).

Støyeffektnivå $L_{WA}$	106,6 dB(A)
Støynivå $L_{pA}$	95,0 dB(A)
Usikkerhet $K_{wa/pA}$	3 dB(A)

Verdiene som er nevnt oppe er støyemisjonsverdier og fremstiller dermed ikke nødvendigvis sikre verdier for arbeidsplassen. Korrelasjonen mellom emisjons- og immisjonsnivåer kan ikke regnes som et pålitelig grunnlag for avgjørelser om hvorvidt ytterligere forsiktighetsforanstaltninger er påkrevd eller ikke.

Faktorer, som kan påvirke det enkelte immisjonsnivået som foreligger på arbeidsplassen, inkluderer arbeidsrommets og omgivelsens spesifikasjon, varigheten til påvirkningene, andre støykilder bl.a.

Ved de pålitelige arbeidsplassverdiene må du også ta hensyn til mulige avvik i de nasjonale regelverkene. Informasjonen som nevnes ovenfor skal dog sette brukeren i stand til å foreta en bedre bedømmelse av fare og risiko.

Vibrasjonsemisjonsverdi  $a_h$  (vektorsum av tre retninger) og usikkerhet  $K$  beregnet tilsvarende EN 62841-2-5 og EN 62841-1:

### Vibrasjonsemisjonsverdi (3-akser)

Typisk vektet vibrasjon $a_h$	= 5.72 m/s <sup>2</sup>
Usikkerhet $K$	= 1.5 m/s <sup>2</sup>

## 7. Før igangsetting

- Åpne forpakningen og ta apparatet forsiktig ut.
- Fjern forpakkingsmaterialet samt forpakkings-/ og transportsikringer (dersom det foreligger).
- Kontroller om leveringsomfanget er fullstendig.
- Kontroller apparatet og tilbehørsdelene for transportskader.
- Oppbevar forpakningen såfremt mulig, til utløp av garantitiden.

### ⚠ NB

**Apparat og forpakkingsmaterialer er ikke leketøy for barn! Barn må ikke leke med plastposer, folier og smådeler. Det er fare for at det settes i halsen og kvelning.**

- Sagbladet må kunne løpe fritt.
- Vær oppmerksom på fremmedlegemer som f.eks. spiker eller skruer osv., ved tre som allerede er bearbejdet.
- Før du betjener På-/Avbryteren, må du forsikre deg om sagbladet er montert riktig og bevegelige deler er lett bevegelige.
- Forsikre deg om at dataene på typeskiltet stemmer overens med dataene for nettet.
- Maskinen skal kun tilkobles på en forskriftsmessig installert jordet stikkontakt, som er sikret med minst 16A.

### Elektriske tilkoblinger

Sjekk at det elektriske systemet som maskinen er tilkoblet er jordet i overholdelse med gjeldende sikkerhetsbestemmelser, og at kontakten er i perfekt stand.

Det elektriske systemet må utstyres med en beskyttelsesinnretning for å sikre alle ledere fra kortslutninger og overbelastning.

Valg av denne innretningen skal være i henhold til følgende elektriske spesifikasjoner for maskinen som oppgitt på motoren.

**MERK:** Det elektriske systemet til sirkelsagen er utstyrt med et underspenningsrelé som automatisk åpner koblingskretsen når spenningen faller under en forhåndsinnstilt minimumsgrense, og forhindrer automatisk tilbakestilling av maskinens funksjoner når spenningen returnerer til normal.

Hvis maskinen stopper plutselig, behold roen. Sjekk at det ikke har oppstått strøbrudd i det elektriske systemet.

## 8. Justering

### ⚠ ADVARSEL! Elektrisk støt

Før alle arbeider på maskinen må du alltid trekke strømpluggen ut av stikkontakten!

### Justering av skjæredybde (fig. F)

Skjæredybden kan justeres fra 0 til 45 mm.

Løsne justeringsskruen for skjæredybde (7), sett ønsket dybde etter skalaen (2) og skru til skruen igjen. Sageaggregatet kan nå trykkes ned til den innstilte skjæredybden.

Data på skalaen (2) indikerer skjæredybde uten skinner.

### Innstilling av snittvinkel mellom 0° og 45°: (fig. G)

Gjæringsvinkelen kan justeres mellom 0° og 45°. Løsne justeringsskruen for gjæring (14) på begge sider.

Sving sagen i ønsket snittvinkel (skala for gjæringsvinkel (6)).

Trekk til vinkelinnstillingsskruene (14) på begge sider.

**MERK:** De to stillingene (0° og 45°) er innstilt fra fabrikk og kan etterjusteres av kundeservicen.

### Skift av sagblad (fig. A-D, H, I)

#### ⚠ ADVARSEL! Varmt og skarpt verktøy

Ikke bruk sløve og defekte arbeidsverktøy! Bruk vernehansker.

#### ⚠ ADVARSEL! Elektrisk støt

Før alle arbeider på maskinen må du alltid trekke strømpluggen ut av stikkontakten!

1. Press utløser (3), still sagbladet i bladbytte-posisjon (Justeringsskrue for kuttdybde skal settes til 25 mm) og føy sekskantnøkkelen til låseskruen (19).
2. Press aksellåsen (18) og drei sagbladet (15) til det kommer i riktig posisjon.
3. Hold nede låseskiftet (18) og skru bladets låseskrue (19) mot klokken, mens du holder bladet i bladbytte-posisjonen.
4. Fjern ytre flens (20) og sagbladet (15)

#### ⚠ FORSIKTIG!

Bruk vernehansker.

5. Sett inn det nye bladet og flensen (20).
6. Skru til låseskruen for sagbladet mens aksellåsen holdes inne.
7. Sett sirkelsaga tilbake i opprinnelig posisjon (0°).

### Innstilling av spaltekiln (16) (fig. A + K)

Juster avstanden fra sagbladet (15) til spaltekiln (16) etter bytte av sagblad, eller når det er nødvendig. Bring sagen i stillingen som ved bytte av sagblad. Løsne innstillingsskruen (17) med en unbrakonøkkel og still spaltekiln (16) 2-3 mm høyere enn sagbladet og trekk igjen til innstillingsskruen (17).

### Tilkobling av sugeanordningen

En husholdningsstøvsuger er **ikke** egnet som sugeanordning.

En sugeanordning med en sugeslange med 38 mm diameter (38 mm anbefales på grunn av mindre fare for blokkering) kan forbindes med sugetilkoblingen (1).

### ⚠ ADVARSEL! Helsefare på grunn av støv

Støv kan være helseskadelig. En skal aldri arbeide uten av sug.

Følg nasjonale bestemmelser.

## 9. Igangsetting

#### ⚠ ADVARSEL!

Dersom sirkelsagen ikke ble montert som tiltenkt, kan dette føre til alvorlige personskader.

- Før du slår på sirkelsagen må du forsikre deg om at sagbladet er riktig montert og at bevegelige deler går lett.

Etter innkobling av sagen må du vente, til sagbladet (15) har nådd det maksimale turtallet, før du gjennomfører snittet.

#### Slå på og av sirkelsagen

- Bruk AV/PÅ-knappen (8) for å starte dykksagen. Motoren starter.
- For å slå av, slipp opp På-/Av-bryteren (8).

Etter at du har gjort alt som har blitt sagt så langt, kan du begynne med bearbeidingen.

#### ⚠ FORSIKTIG!

Hold alltid hendene unna skjæreområdet og forsøk aldri å nå frem til den ved skjæring.

### Arbeide med maskinen

**⚠ OBS! Ved arbeidet må du være oppmerksom på alle nevnte sikkerhetsinstruksjoner samt følgende regler:**

- Elektroverktøyet skal kun føres mot arbeidsstykket i innkoblet tilstand.
- Fest arbeidsstykket alltid slik at det ikke kan bevege seg ved bearbeidingen.
- Skyv sagen alltid fremover, aldri bakover mot deg selv.
- Gjennom en tilpasset fremføringshastighet unngår du overoppvarming av bladene
- Bruk en åndedrettsmaske ved støvfremkallende arbeider.
- Hold fast sagen med begge hendene, derved ligger den ene hånden på hovedhåndtaket og den andre på det fremre håndtaket.
- Ved bruk av en føringsskinne må denne festes med skruklemmer.
- Pass på at strømkabelen ikke befinner seg i sage-retningen.

### Sage etter merke

Snittindikatoren (fig. G pos. G1) viser ved 0° og 45° snitt (uten føringsskinne) snittforløpet.

### Sage avsnitt

1. Sett maskinen med den fremre delen på arbeidsstykket.
2. Slå på maskinen med AV/PÅ-bryteren (8).
3. Press dykkutløseren (3).
4. Før sagen ned til skjæredybden.
5. Beveg sagen jevnt fremover.
6. Slå av sagen og løft opp bladet etter fullført saging.

### Sage utsnitt (dykkutt) (fig. L - O)

⚠ **OBS!** For å unngå tilbakeslag må en ved dykkutt absolutt være oppmerksom på følgende merknader:

- Legg maskinen alltid med den bakre kanten til sagbordet mot et fast anslag.
- Ved arbeid med føringskinnen må du legge maskinen inntil tilbakeslagstopperen (M2 / ikke inkludert i leveringsomfanget), som klemmes fast på føringskinnen.

### Procedūra

1. Sett sagen på arbeidsstykket.
2. Sett kantindikatoren med sort pil (L1) på merket punkt.  
**MERK:** Markeringen (L1/L2/L3) viser ved maksimal skjæredybde og bruk av føringskinnen det fremste og bakerste skjærepunktet til sagbladet (Ø 160 mm).
3. Slå maskinen på og før sagen ned til innstilt skjæredybde.
4. Beveg sagen fremover til kantindikatoren (L3) når merket punkt.
5. Slå av sagen og løft opp bladet etter fullført saging.

### Styreenhet (fig. E, M)

Styreskinnene (21) gir rene og nøyaktige kutt og beskytter flatene mot skade.

**MERK:** Når man sager med styreskinnen er skjæredybden 4,5 med mer mindre enn skalaverdien for maskinen.

Av sikkerhet kan styreskinnen sikres med skrueklammer (M1). (nicht im Lieferumfang enthalten)

Anti-tilbakeslagsfunksjonen (10) sørger for sikker føring ved dykk inn i arbeidsstykket.

Med veltebeskyttelsen (10) hindres det at sirkelsagen velter ved gjæringsnitt og innstillingsarbeider.

Tilbakeslagsikringen (M2 / ikke inkludert i leveringsomfanget) garanterer en sikker føring når den dykker inn i arbeidsstykket. (ikke inkludert i leveringsomfanget)

Ved hjelp av skjøtepinne (22) kan to styreskinner kobles sammen og gir lange, nøyaktige kapp.

Klaringen på sammenkoblingen av styreskinnen kan justeres med to justeringsskruer (9).

Med tilgjengelig tilbehør kan gjæringskapp, hjørnekapp og annet tilsvarende arbeid bli gjennomført.

Første gang du bruker denne sagen på den valgfrie styreskinnen, vil det være nødvendig å justere for å skyve med minimal sidebevegelse på linjalen, justerbare tapper (9) er påmontert for å kunne gjøre dette.

1. Plasser sagen på styreskinnen.
2. Vri tappene (9) mot urviseren til de er strammet.
3. Deretter litt med klokken for å la det være litt slakke.
4. Mens du holder ringene i posisjon, lås dem på plass ved å skru ned unbrakoskruene i midten av hver tapp (5mm unbrakonøkkel følger med maskinen)
5. Trekk sagen frem og tilbake langs skinnen slik at den glir jevnt. Juster etter behov.
6. Fremtidig justering kan være nødvendig, avhengig av bruk av sagen.

### Splintbeskyttelse

Føringskinnen har en splintbeskyttelse, som må tilskjæres før første bruk.

1. Fest skinnen med skruklammer på avfallstre.
2. Juster styrespillet på skinnen med de to innstillingsskruene (9).
3. Still inn sirkelsagen på ca. 6 mm skjæredybde.
4. Sett sagen på den bakre enden av skinnen.
5. Slå på maskinen, trykk den ned til den innstilte skjæredybden og skjær til splintbeskyttelsen i full lengde i en arbeidsprosess uten pause. Kanten til splintbeskyttelsen tilsvarer nå nøyaktig snittkanten til sagbladet

### Saging med styreskinne (fig. A, B, E, M)

1. Sett sagen inn mot styreskinnen.
2. Slå på maskinen med AV/PÅ-knappen (8).
3. Press dykkutløseren (3).
4. Før sagen ned til skjæredybden.

**MERK:** Ved førstegangs bruk skjæres gummilisten av, slik at splintbeskyttelsen trer i kraft.

5. Beveg sagen jevnt fremover.
6. Slå av sagen og løft opp bladet etter fullført saging.

### Dykkutt med føring

1. Sett sagen på styreskinnen på avmerket skjærepunkt.
2. Sikre anti-tilbakeslag eller gjerdet (ikke inkludert) på både bakre og fremre skjærepunkter på styreskinnen.
3. Slå på maskinen.
4. Press sagen forsiktig ned for å sette skjæredybden og beveg den jevnt fremover på skinnen, helt til fremre skjærepunkt.



### Veltebeskyttelse:

Ved gjæringsnitt anbefales det å bruke en veltebeskyttelse. Denne forhindrer at maskinen velter til siden ved skråstilling.

På denne måten kan personskader eller skader på maskinen hindres.

### Etter saging

1. Slå først av sirkelsagen og deretter sugelanlegget. Sagbladet fortsetter å gå en stund.
2. Fjern snittrester fra sagbladet først, når sagbladet igjen er i hvilestilling.
3. Koble sirkelsagen fra strømmettet, ved å trekke strømpluggen ut av stikkontakten.
4. La sirkelsagen avkjøle fullstendig.

### Fjern fastklemt materiale!

#### ⚠ ADVARSEL!

Ved ikke forskriftsmessig håndtering av sirkelsagen er det fare for alvorlige personskader.

- Slå sirkelsagen av omgående og trekk strømpluggen ut av stikkontakten, hvis sagbladet har satt seg fast i arbeidsstykket eller det oppstår andre blokeringer.
- Bruk vernehansker, ikke ta på sagbladet med bare hender.

## 10. Transport

Slå av elektroverktøyet før all transport og koble det fra strømforsyningen.

For transport må du løfte elektroverktøyet på stativene.

Beskytt elektroverktøyet mot slag, støt og sterke vibrasjoner, f.eks. ved transport i kjøretøy.

Sikre elektroverktøyet mot å velte og skli.

## 11. Vedlikehold og rengjøring

#### ⚠ ADVARSEL!

Før hver innstilling, service eller reparasjon må du trekke ut strømpluggen!

#### Generelle vedlikeholdstiltak

- For å sikre luftsirkulasjonen må du alltid holde kjøleluftåpninger i huset frie og rene.
- For å fjerne tresplinter og -spon fra elektroverktøyet, må du støvsuge alle åpninger.
- Tørk av apparatet med en ren klut eller blås ut av det med trykkluft med lavt trykk.
- Vi anbefaler at du rengjør apparatet direkte etter hver bruk.
- Rengjør apparatet regelmessig med en fuktig klut og litt smøresåpe. Ikke bruk rengjørings- eller løsningsmidler. Disse kan angripe plastdelene til apparatet. Pass på at det ikke kan komme vann inn i maskinen.

- Olje rotasjonsdelene en gang per måned for å forlenge verktøyets levetid. Ikke olje motoren.

#### Kullbørster

- Ved overdreven gnistdannelse må kullbørstene kontrolleres av en elektriker.

⚠ **OBS!** Kullbørstene skal kun skiftes ut av en elektriker.

#### ⚠ ADVARSEL!

Ved ikke forskriftsmessig håndtering av sirkelsagen er det fare for alvorlige personskader.

- Slå alltid av sirkelsagen før alle rengjørings- og vedlikeholdsarbeider og trekk strømpluggen ut av stikkontakten.
- Bruk egnede vernehansker ved arbeider på sirkelsagen.
- På innsiden av denne sirkelsagen finnes ingen deler, som kan repareres av brukeren. Forsøk aldri å selv reparere sirkelsagen. Ta alltid kontakt med en kvalifisert spesialist.

#### ⚠ ADVARSEL!

Under drift kan sagbladet bli varmt, du kan forbrenne deg på det.

La sagbladet avkjøle fullstendig før hver rengjøring.

#### MERK:

Vann som har kommet inn i huset kan forårsake en kortslutning, ikke-forskriftsmessig rengjøring kan føre til skade av sirkelsagen.

- Ikke vask sirkelsagen og skyll den heller ikke med en vannstråle.
- Dykk sirkelsagen aldri i vann.
- Pass på at ikke vann kommer inn i huset.
- Ikke bruk aggressive rengjøringsmidler, ingen skarpe eller metalliske rengjøringsgjenstander som kniver, harde sparkler og lignende. Disse kan skade overflatene.

1. Rengjør sirkelsagen rett etter hver bruk.
2. Hold beskyttelsesanordningene mest mulig fri for støv og smuss.
3. Tørk av sirkelsagen med en ren klut eller blås den ren med trykkluft med lavt trykk. Bruk en vernebrille ved bruk av trykkluft.
4. Ved sterk tilsmussing må du bruke en fuktig klut og litt smøresåpe.

**MERK:** Riktig og regelmessig pleie er bare viktig for sikker bruk, men støtter også med å forlenge levetiden til sirkelsagen.

#### Skifte ut tilkoblingskabelen

Hvis strømledningen til sirkelsagen er skadet, må den skiftes ut av produsenten eller dens kundeservice eller en tilsvarende kvalifisert person, for å unngå farer.



### Kontrollere sirkelsagen

Kontroller regelmessig tilstanden til sirkelsagen. Kontroller bl. a, om:

- bryterne er uskadde,
- tilbehøret er i feilfri tilstand,
- strømledningen og strømpluggen er uskadde,
- lufteåpningene er frie og rene. Bruk ev. en myk børste eller en pensel, for å rengjøre den.

**Dersom du konstaterer en skade, må dette utbedres av et fagverksted, for å unngå farer.**

### Serviceinformasjon

Det bør bemerkes at følge i dette produktet de deler naturlchen en anvendelse upassende eller Utsatt for slitasje, og følgende deler som Rekvista.

\* Slitasje deler: Kullbørster, Sagblad

\* Ikke nødvendigvis inkludert!

## 12. Lagring

Oppbevar apparatet og dens tilbehør på et mørkt, tørt og frostfritt samt for barn utilgjengelig sted. Den optimale lagertemperaturen ligger mellom 5 og 30°C. Oppbevar elektroverktøyet i original forpakningen. Dekk til elektroverktøyet, for å beskytte det mot støv eller fuktighet.

**Oppbevar bruksanvisningen med elektroverktøyet**

## 13. Elektrisk tilkobling

**Den installerte elektromotoren er klar til bruk. Tilkobling stemmer overens med VDE- og DIN-bestemmelser. Kundens strømtilkobling så vel som benyttet skjøteledning må stemme overens med disse forskrifter.**

### Viktige anvisninger

Ved overbelastning av motoren kobles denne automatisk ut. Etter en avkjølingsperiode (varierende tidsspenn) kan motoren startes igjen. .

### Defekte elektriske ledninger

En elektrisk ledning får ofte isolasjonsskader.

Årsaker kan være:

- Klemskader når ledningen blir ført gjennom vindu- eller dørsprekk.
- Knekkskader ved ikke forskriftsmessig feste eller føring av ledning.
- Snittskader ved at ledningen har blitt kjørt over.
- Isolasjonsskader ved at ledningen har blitt revet ut av stikkontakt i vegg.
- Sprekkskader ved at isolasjonen er for gammel.

Slike skadde elektriske ledninger bør ikke brukes og er på grunn av isolasjonsskader livsfarlige.

Elektriske ledninger må regelmessig kontrolleres for skader. Pass på at ledningene ved kontroll ikke er koblet til strømmettet.

Elektriske ledninger må være i overensstemmelse med VDE- og DIN-bestemmelser. Benytt kun tilkoblingsledninger med kjennemerke H05VV-F. Avtrykk av typebetegnelse på ledningen er forskrift.

Et påtrykk av typebetegnelsen på tilkoblingskabelen er en forskrift.

### Vekselstrømsmotor

- Nettspenningen må være på 230 V~.
- Skjøteledninger på opptil 25 m lengde må påvise et tverrsnitt på 1,5 kvadratmillimeter.

Tilkobling og reparasjon av elektrisk utrustning må kun utføres av elektriker.

Ved ytterligere spørsmål oppgis følgende data:

- Strømtype til motoren
- Informasjon til maskinens typeskilt

## 14. Deponering og gjenvinning

Apparatet befinner seg i en forpakning for å forhindre transportskader.

Forpakningen er råmateriale og kan dermed brukes på nytt eller føres tilbakeføres til råstoffkretsløpet.

Apparatet og dens tilbehør består av ulike materialer, som f.eks. Metall og plast.

Ikke kast batterier i husholdningsavfallet, i ild eller i vannet. Batterier burde samles, resirkuleres eller deponeres miljøvennlig.

Gi defekte komponenter til deponeringen for spesialavfall. Forhør deg i faghandelen eller ved kommuneforvaltningen!

### Gammelt utstyr skal ikke kastes i husholdningsavfall!



Dette symbolet indikerer at dette produktet ikke må kastes i husholdningsavfall i henhold til direktivet om avfall av gammelt elektrisk og elektronisk utstyr (2012/19/EU) og nasjonale lover.





Dette produktet må leveres til et foreskrevet innsamlingssted. Dette kan f.eks. gjøres ved å returnere det ved kjøp av et tilsvarende produkt, eller levere det til et autorisert innsamlingssted for gjenvinning av gammelt elektrisk og elektronisk utstyr. Feil håndtering av gammelt utstyr kan på grunn av potensielt farlige stoffer som ofte inneholdes i gammelt elektrisk og elektronisk utstyr, har en negativ innvirkning på miljøet og helsen. Gjennom riktig avhending av dette produktet bidrar du i tillegg til effektiv bruk av naturressurser. Informasjon om innsamlingssteder for gammelt utstyr kan fås fra byrådet, den offentlige avfallsmyndigheten, et autorisert organ for avhending av gammelt elektrisk og elektronisk avfall eller de som er ansvarlig for søppelrydding.

## 15. Feilretting

Feil	Mulig årsak	Utbedring
Motor fungerer ikke	Motor, kabel eller støpsel defekt, sikringer brent gjennom	La en fagperson kontrollere maskinen. Reparer aldri motoren selv. Fare! Kontroller sikringer, evt. skift ut
Motor slås på langsomt og oppnår ikke driftshastigheten.	Spenning for lav, vikling skadd, kondensator brent gjennom	La spenning kontrolleres av el-verk. La motoren kontrolleres gjennom om fagperson. La kondensatoren skiftes ut gjennom om fagperson
Motor lager for mye støy	Viklinger skadd, motor defekt	La motoren kontrolleres gjennom om fagperson
Motor oppnår ikke full effekt.	Strømkretser i nettanlegget overbelastet (lamper, andre motorer, osv.)	Ikke benytt andre apparater eller motorer på den samme strømkretsen
Motor overopphetes lett.	Overbelastning av motor, utilstrekkelig kjøling av motor	Unngå overbelastning av motoren ved skjæring, fjern støv fra motoren, for at en optimal kjøling av motoren er sikret
Redusert skjærekraft ved saging	Sagblad er for lite (slipt for ofte)	Still inn endeanslaget for sagaggregatet på nytt
Sagesnitt er ru eller bølgete	Sagblad er sløvt, tannform ikke egnet for materialtykkelsen	Etterslip sagbladet hhv. Sett egnet sagblad
Arbeidsstykke ryker ut hhv. revner	Skjæretrykk er for høyt hhv. sagblad er ikke egnet til innsats	Sett inn egnet sagblad

## Objašnjenje simbola na uređaju

Svrha je simbola u ovom priručniku skrenuti vašu pozornost na moguće rizike. Sigurnosne simbole i objašnjenja uz njih valja pomno proučiti. Sama upozorenja neće otkloniti rizike i ne mogu zamijeniti ispravne mjere za sprječavanje nezgoda.

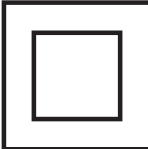
	<p>Prije stavljanja u pogon pročitajte i poštujujte priručnik za rukovanje i sigurnosne napomene!</p>
	<p>Nosite zaštitu za sluh!</p>
	<p>U prašnjavim uvjetima nosite zaštitu za disanje!</p>
	<p>Nosite zaštitne naočale!</p>
	<p>Razred zaštite II (Dvostruka izolacija)</p>
<p><b>⚠ UPOZORENJE!</b></p>	<p>U ovom priručniku za rukovanje napomene koje se tiču sigurnosti istaknute se sljedećim znakom</p>

<b>Sadržaj:</b>	<b>Stranica:</b>
1. Uvod .....	240
2. Opis uređaja .....	240
3. Isporučena oprema .....	240
4. Namjenska upotreba .....	240
5. Sigurnosne napomene .....	241
6. Tehnički podaci.....	244
7. Prije stavljanja u pogon .....	245
8. Namještanja .....	245
9. Stavljanje u pogon.....	246
10. Transport .....	248
11. Održavanje i čišćenje .....	248
12. Skladištenje .....	249
13. Priključivanje na električnu mrežu.....	249
14. Zbrinjavanje i recikliranje.....	249
15. Otklanjanje neispravnosti .....	250

## 1. Uvod

### Proizvođač: scheppach

Fabrikation von Holzbearbeitungsmaschinen GmbH  
Günzburger Straße 69  
D-89335 Ichenhausen

### Poštovani kupci,

Želimo vam mnogo zadovoljstva i uspjeha pri radu s novim uređajem.

### Napomena:

Prema važećem njemačkom Zakonu o odgovornosti za proizvode, proizvođač ovog uređaja ne odgovara za štete koje nastanu na ovom uređaju ili koje ovaj uređaj prouzroči:

- Nestručnim rukovanjem
- Nepoštivanjem priručnika za rukovanje
- Popravicima koje obave neovlašteni stručnjaci
- Ugradnjom i zamjenom neoriginalnih rezervnih dijelova
- Nenamjenskom upotrebom
- Kvarom električnog sustava zbog nepoštivanja električnih propisa i odredaba VDE 0100, DIN 57113 / VDE 0113

### Naše preporuke:

Pročitajte cijele upute za korištenje prije instalacije stroja i njegovog puštanja u pogon.

Ove bi upute za korištenje trebale olakšati upoznavanje sa strojem i njegovom namjenom.

Upute za korištenje sadrže važne napomene o načinu sigurnog, profesionalnog i ekonomičnog rada sa strojem, prevenciji opasnosti, troškovima sigurnih popravaka, smanjenju vremena koje stroj provede u kvaru te povećanju pouzdanosti i životnog vijeka stroja.

Uz sigurnosne odredbe ovih uputa za korištenje, morate se pridržavati nacionalnih odredaba primjenjivih u vašoj zemlji za ovaj stroj.

Upute za korištenje držite u plastičnoj vrećici u blizini stroja te ih čuvajte zaštićene od prljavštine i vlage. Svaka ih osoba prije početka rada mora pročitati i s njima se složiti. Rad s ovim strojem dozvoljen je isključivo osobama koje su upućene u njegovo korištenje i rizike povezane s njim. Obavezno je pridržavati se potrebne minimalne dobi potrebne za rad sa strojem. Osim sigurnosnih napomena u ovom priručniku za rukovanje i posebnih nacionalnih propisa potrebno je poštivati i općeprihvaćena tehnička pravila za rad strojeva za obradu.

Ne preuzimamo odgovornost za nezgode ili štetu uzrokovanu nepridržavanjem ovog priručnika i sigurnosnim uputama.

## 2. Opis uređaja (slike A - M)

1. Usisni priključak
2. Skala dubine rezanja
3. Okidač uranjanja
4. Ručka
5. Prednja ručka
6. Ljestvica kuta kosog rezanja
7. Vijak za namještanje dubine rezanja
8. Sklopka za uključivanje i isključivanje
9. Vijak za namještanje vodilice
10. Zaštita od naginganja
11. Motor
12. Vodeća ploča
13. Vijak za namještanje 90 stupnjeva
14. Vijak za namještanje kosog reza
15. List pile
16. Rastavni klin
17. Vijak za namještanje rastavni klin
18. Blokada vratila
19. Pričvrtni vijak lista pile
20. Vanjska prirubnica
21. Vodilice po 700 mm (2 kom.)
22. Spojnica tračnica

## 3. Isporučena oprema

- 1 kom. Uranjajuća pila
- 2 kom. Vodilice po 700 mm
- 1 kom. Spojnica tračnica
- 1 kom. Zaštita od naginganja
- 1 kom. imbus ključ 5 mm
- Priručnik za uporabu

## 4. Namjenska upotreba

Pile za uranjanje namjenski su predviđene za piljenje drva, drvenastih materijala i plastika.

Ovaj električni alat namijenjen je i odobren isključivo da njime rukuju podučene osobe ili stručnjaci.

Dopušteno je rabiti samo listove pile prikladne za stroj (listove pile HM ili CV). Nije dopuštena uporaba listova pile HSS i reznih ploča.

Sve ostale primjene izričito su isključene i smatraju se nenamjenskom uporabom.

Proizvođač ili distributer ne preuzima odgovornost za ozljede, gubitke ili štete koje su nastale zbog nenamjenske ili pogrešne uporabe.

Mogući primjeri nenamjenske ili pogrešne uporabe su:

- Uporaba pile za uranjanje za druge svrhe od onih za koje je ona namijenjena.
- Nepridržavanje sigurnosnih napomena i radova održavanja te uputa za montažu, uporabu, održavanje i čišćenje sadržanih u ovom priručniku za uporabu.

- Nepridržavanje eventualnih specifičnih i/ili općevažećih propisa o zaštiti na radu, propisa medicine rada ili propisa o tehničkoj sigurnosti koji vrijede za uporabu pile za uranjanje.
- Uporaba pribora i rezervnih dijelova koji nisu namijenjeni za pilu za uranjanje.
- Izmjene na pili za uranjanje.
- Popravljanje pile za uranjanje koje ne obavlja proizvođač ili stručnjak.
- Komercijalna, obrtnička ili industrijska uporaba pile za uranjanje.
- Rukovanje ili održavanje pile za uranjanje koje obavljaju osobe koje nisu upoznate s rukovanjem pilom za uranjanje i/ili koje ne razumiju s tim povezane opasnosti.

Sastavni je dio namjenske uporabe i poštivanje sigurnosnih napomena te uputa za montažu i rad u priručniku za uporabu.

Osobe koje strojem rukuju i koje ga održavaju moraju biti upoznate s njim i podučene o mogućim opasnostima.

Osim toga, potrebno je strogo pridržavanje važećih propisa o zaštiti na radu.

Moraju se poštivati ostala važeća pravila iz područja medicine rada i tehničke sigurnosti.

Proizvođač neće odgovarati za izmjene stroja i štete koje iz toga proiziđu.

Unatoč namjenskoj uporabi nije moguće potpuno isključiti određene faktore preostalog rizika. Zbog konstrukcije i montaže stroja moguće je sljedeće:

- Dodirivanje lista pile u nezaštićenom području pile.
- Zahvaćanje u list pile dok radi (opasnost od posjekotina).
- Odskakanje izradaka i dijelova izradaka.
- Lomovi listova pile.
- Izbacivanje neispravnih dijelova listova pile od tvrdog metala.
- Oštećenja sluha zbog neuporabe potrebne zaštite za sluh.
- Ozljeđe očiju u slučaju neuporabe potrebnih zaštitnih naočala.
- Narušavanje zdravlja u slučaju neuporabe potrebne maske protiv prašine.
- Štetne emisije drvene prašine pri uporabi u zatvorenim prostorijama.

Imajte na umu da naši uređaji namjenski nisu konstruirani za gospodarsku, obrtničku ili industrijsku uporabu. Ne preuzimamo odgovornost ako se uređaj rabi u gospodarskim, obrtničkim ili industrijskim pogonima te za srodne postupke.

## 5. Sigurnosne napomene

### Opće sigurnosne napomene za električne alate

**⚠ UPOZORENJE! Pročitajte sve sigurnosne napomene, upute, crteže i tehničke podatke isporučene s ovim električnim alatom.** Nepridržavanje sljedećih uputa može uzrokovati električni udar, požar i/ili teške ozljede.

**Sačuvajte sve sigurnosne napomene i upute za buduće potrebe.**

Pojam „električni alat“ koji se rabi u sigurnosnim napomenama odnosi se na električne alate s napajanjem iz električne mreže (s mrežnim kabelom) ili na električne alate s akumulatorskim napajanjem (bez električnog kabela).

#### 1. Sigurnost na radnom mjestu

**a) Radno mjesto mora biti čisto i dobro osvijetljeno.** Nered ili neosvijetljeni radni prostori mogu uzrokovati nezgode.

**b) Ne radite s električnim alatom u potencijalno eksplozivnoj atmosferi u kojoj su prisutne zapaljive tekućine, plinovi ili prašina.** Električni alati proizvode iskre koje mogu zapaliti prašinu ili pare.

**c) Udaljite djecu i druge osobe tijekom uporabe električnog alata.** U slučaju odvratanja pozornosti možete izgubiti kontrolu nad električnim alatom.

#### 2. Električna sigurnost

**a) Utikač električnog alata mora odgovarati utičnicama. Utikač nije dopušteno ni na koji način izmijeniti. Ne rabite adapterske utikače zajedno s uzemljenim električnim alatima.** Originalni utikači i odgovarajuće utičnice smanjuju rizik od električnog udara.

**b) Izbjegavajte dodir tijela s uzemljenim površinama kao što su cijevi, radijatori, štednjaci i hladnjaci.** Postoji povećan rizik od električnog udara ako je vaše tijelo uzemljeno.

**c) Ne izlažite električne alate kiši ili vlazi.** Prodiranje vode u električni alat povećava rizik od električnog udara.

**d) Ne rabite električni kabel za nošenje ili vješanje električnog alata ili za izvlačenje utikača iz utičnice. Držite električni kabel dalje od izvora topline, ulja, oštih rubova ili pokretnih dijelova.** Oštećeni ili zapleteni električni kabeli povećavaju rizik od električnog udara.

**e) Prilikom rada s električnim alatom na otvorenom rabite samo produžne kabele koji su prikladni i za vanjsku uporabu.** Uporaba produžnog kabela koji je prikladan za vanjski prostor smanjuje rizik od električnog udara.



f) **Ako ne možete izbjeći rad električnog alata u vlažnoj okolini, uporabite zaštitnu strujnu sklopku.** Uporaba zaštitne strujne sklopke smanjuje rizik od električnog udara.

### 3. Sigurnost ljudi

a) **Budite pozorni, pazite na ono što radite i postupajte razumno prilikom rada s električnim alatom. Ne rabite električni alat ako ste umorni ili pod utjecajem droge, alkohola ili lijekova.** Trenutak nepozornosti prilikom uporabe električnog alata može uzrokovati najteže ozljede.

b) **Nosite osobnu zaštitnu opremu i uvijek nosite zaštitne naočale.** Nošenje osobne zaštitne opreme kao što je maska protiv prašine, neklizajuće zaštitne cipele, zaštitna kaciga ili štitnik sluha, ovisno o vrsti i uporabi električnog alata, smanjuje rizik od ozljeda.

c) **Izbjegavajte nenamjerno stavljanje u pogon. Provjerite je li električni alat isključen prije nego što ga priključite na električnu mrežu i/ili bateriju, prije podizanja ili nošenja.** Nošenje električnog alata s prstom na sklopki ili priključivanje uključenog električnog alata na električnu mrežu može uzrokovati nezgode.

d) **Prije uključivanja električnog alata uklonite alate za namještanje ili ključ za vijke.** Alat ili ključ koji se nalazi na okretnom dijelu električnog alata može uzrokovati ozljede.

e) **Izbjegavajte neobičan položaj tijela. Zauzmite siguran položaj tijela i uvijek održavajte ravnotežu.** Na taj način moći ćete električni alat bolje kontrolirati u nepredvidljivim situacijama.

f) **Nosite odgovarajuću odjeću. Ne nosite široku odjeću ili nakit. Maknite kosu i odjeću dalje od pokretnih dijelova.** Pokretni dijelovi mogu zahvatiti labavu odjeću, nakit ili dugu kosu.

g) **Ako je moguće montiranje naprava za usisavanje i prikupljanje prašine, njih valja priključiti i ispravno rabiti.** Uporaba sustava za usisavanje prašine može smanjiti opasnosti uzrokovane prašinom.

h) **Ne uljuljajte se u lažni osjećaj sigurnosti i ne kršite sigurnosna pravila za električne alate, čak i ako ste nakon dugotrajne uporabe upoznati s električnim alatom.** Nemarno postupanje može u djeliću sekunde uzrokovati teške ozljede.

### 4. Uporaba i održavanje električnog alata

a) **Ne preopterećujte električni alat. Rabite prikladan električni alat za vaš zadatak.** Prikladnim električnim alatom radit ćete bolje i sigurnije snagom za koju je on namijenjen.

b) **Ne rabite električni alat ako je sklopka oštećena.** Električni alat koji se ne može više uključiti ili isključiti opasan je i mora se popraviti.

c) **Izvucite utikač iz utičnice i/ili izvadite prenosivi akumulator prije obavljanja namještanja uređaja, mijenjanja radnih alata ili polaganja električnog alata.** Tom mjerom opreza sprječava se nenamjerno pokretanje električnog alata.

d) **Spremite električne alate koje ne rabite izvan dosega djece. Ne dopustite da električni alat rabe osobe koje nisu upoznate s njim ili koje nisu pročitale ove upute.** Električni alati su opasni ako ih rabe neiskusne osobe.

e) **Pozorno njegujte električne alate i radni alat. Provjerite funkcioniraju li pokretni dijelovi ispravno i da ne zapinju, jesu li dijelovi slomljeni ili toliko oštećeni toliko da onemogućavaju funkcioniranje električnog alata. Prije uporabe električnog alata dajte popraviti oštećene dijelove.** Mnoge nezgode uzrokovane su upravo lošim održavanjem električnih alata.

f) **Alate za rezanje redovito oštrite i čistite.** Pozorno održavani alati za rezanje s oštrim reznim rubovima manje će zapinjati i lakše ih je kontrolirati.

g) **Rabite električni alat, pribor, nastavke itd. prema ovim uputama. Pritom vodite računa o radnim uvjetima i zadatku koji valja obaviti.** Uporaba električnih alata za primjene za koje on nije predviđen može uzrokovati opasne situacije.

h) **Ručke i prihvatne površine moraju biti suhe, čiste i očišćene od ulja i masnoće. Skliske ručke i prihvatne površine ne omogućavaju sigurno rukovanje i nadzor nad električnim alatom u nepredviđenim situacijama.**

### 5. Servisiranje

a) **Električni alat smije popravljati samo kvalificirani stručnjak i to samo s originalnim rezervnim dijelovima.** Tako ćete biti sigurni da je električni alat i dalje siguran.

#### Sigurnosne napomene za sve pile

a) **⚠ OPASNOST: Ne stavljajte ruke u područje piljenja i na list pile.** Drugom rukom držite dodatnu ručku ili kućište motora. Pilu držite objema rukama kako ih ne biste ozlijedili na listu pile.

b) **Ne stavljajte ruku ispod izratka.** Štitnik vas ne može zaštititi od lista pile ispod izratka.

c) **Dubinu rezanja prilagodite debljini izratka.** Ispod izratka trebalo bi biti vidljivo manje od jedne visine zupca.

d) **Izradak za piljenje nikad ne držite rukom ili iznad noge. Učvrstite izradak na stabilan držač.** Izradak je važno učvrstiti kako biste opasnost od tjelesnog dodira, zaglavljivanje lista pile ili gubitak kontrole smanjili na minimum.

- e) **Držite električni alat za izolirane površine ručki kad obavljate radove kod kojih radni alat može oštetiti skrivene električne vodove ili vlastiti električni kabel.** Kontakt s električnim vodom pod naponom izlaže i metalne dijelove električnog alata naponu i uzrokuje električni udar.
- f) **Pri uzdužnom rezanju uvijek upotrebljavajte graničnik ili ravnu rubnu vodilicu.** Time ćete poboljšati preciznost rezanja i smanjiti mogućnost zaglavljivanja lista pile.
- g) **Uvijek upotrebljavajte listove pile ispravne veličine i s odgovarajućim prihvatnim otvorom (na primjer zvjezdastim ili okruglim).** Listovi pile koji ne pristaju montažnim dijelovima pile rade ekscentrično i uzrokuju gubitak kontrole.
- h) **Nikad ne upotrebljavajte oštećene ili pogrešne podloške ili vijke lista pile.** Podloške i vijke lista pile konstruirani su posebno za optimalan rad i radnu sigurnost vaše pile.
- i) **Nosite prikladnu osobnu zaštitnu opremu:** štitnik sluha, zaštitne naočale, masku protiv prašine prilikom rada u prašnjavim uvjetima i zaštitne rukavice prilikom zamjene alata.

#### Dodatne sigurnosne napomene za sve pile

Uzroci i izbjegavanje povratnog udara:

- Povratni je udarac iznenadna reakcija zbog zakvačenog, zaglavljeno ili pogrešno poravnatog lista pile koji uzrokuje da se nekontrolirana pila podigne i iskoči iz izratka u smjeru rukovatelja.
- Ako se list pile zakvači ili zaglavi u zatvarajućem reznom procjepu, blokirat će se, a motorna sila udarit će pilu natrag u smjeru rukovatelja.
- Ako se list pile okrene ili pogrešno poravna u rezu, zupci stražnjeg ruba lista pile mogu se zakvačiti u površinu izratka, čime će list pile izaći iz reznog procjepa, a pila će skočiti natrag u smjeru rukovatelja.

Povratni udarac posljedica je pogrešne ili neispravne upotrebe pile. On se može spriječiti odgovarajućim mjerama opreza koje su opisane u nastavku.

- a) **Držite pilu objema rukama i postavite ruke tako da možete spriječiti sile povratnog udara. Uvijek stojte bočno prema listu pile i list pile nikad ne dovodite u liniju s tijelom.** U slučaju povratnog udara kružna pila može skočiti unatrag, ali odgovarajućim mjerama opreza rukovatelj može ovladati silama povratnog udara.
- b) **Ako se list pile zaglavi ili vi prekinete rad, isključite pilu i držite je mirno u materijalu dok se list pile ne zaustavi. Nikad ne pokušavajte izvaditi pilu iz izratka ili je povlačiti unatrag dok se list pile kreće, inače može doći do povratnog udara.** Utvrdite i otklonite uzrok zapinjanja lista pile.

- c) **Kad pilu koja je zapela u izratku želite ponovno pokrenuti, centrirajte list pile u rezni procjep i provjerite da zupci pile nisu zakvačeni u izratku.** Ako se list pile zakvači, može se izvući ili uzrokovati povratni udarac kad se pila ponovno pokrene.
- d) **Poduprite velike ploče kako biste umanjili rizik od povratnog udara nastalog zapinjanjem lista pile. Velike ploče mogu se savinuti pod vlastitom težinom.** Ploče je potrebno poduprijeti na obje strane, kako u blizini reznog procjepa tako i na rubu.
- e) **Ne upotrebljavajte tupe ili oštećene listove pile.** Listovi pile s tupim ili pogrešno poravnatim zupcima uzrokuju povećano trenje, zapinjanje lista pile i povratni udarac zbog preuskog reznog procjepa.
- f) **Prije piljenja zategnite namještanja dubine i kuta rezanja.** Ako tijekom piljenja promijenite namještanja, list pile može se zaglaviti i uzrokovati povratni udarac.
- g) **Budite osobito oprezni pri „uranjajućem rezanju“ u zidovima ili drugim vidljivim područjima.** Uranjajući list pile može se blokirati u skrivenim predmetima i uzrokovati povratni udarac.

#### Sigurnosne napomene za uranjajuće kružne pile

- a) **Prije svake upotrebe provjerite zatvara li se štitnik ispravno. Ne upotrebljavajte pilu ako se štitnik ne kreće slobodno i ako se odmah ne zatvori. Štitnik nikad ne uglavljujte ili vežite u otvorenom položaju.** Ako bi pila nenamjerno pala na pod, štitnik se može savinuti. Osigurajte da se štitnik slobodno kreće i da pri svim kutovima i dubinama rezanja ne dodiruje ni list pile ni druge dijelove.
- b) **Provjerite stanje i djelovanje opruge štitnika. Prije upotrebe dajte pilu na održavanje ako štitnik i opruga ne rade ispravno.** Oštećeni dijelovi, ljepljive naslage ili nakupine piljevine usporavaju rad donjeg štitnika.
- c) **Pri „uranjajućem rezanju“ koji se ne obavlja pravokutno, osigurajte vodeću ploču od bočnog pomicanja.** Bočno pomicanje može uzrokovati zaglavljivanje lista pile, a time i povratni udarac.
- d) **Pilu nikad ne polažite na radionički stol ili na pod ako ne pokrijete štitnik lista pile. Nezaštićeni, pokretni list pile pomiče pilu suprotno od smjera rezanja i pili sve što mu se nađe na putu.** Pritom uzmite u obzir zaustavno vrijeme rada pile.

### Dodatne sigurnosne napomene za sve pile s rastavnim klinom

- a) **Rabite rastavni klin koji je prikladan za upotrijebljeni list pile.** Rastavni klin mora biti deblji od debljine čeličnog lista pile, ali tanji od njegove širine zuba.
- b) **Namjestite rastavni klin kao što je opisano u ovom priručniku za uporabu.** Pogrešna debljina, položaj i usmjerenje mogu biti razlog za to da rastavni klin ne sprječava učinkovito povratni udarac.
- c) **Uvijek rabite rastavni klin, osim kod uronjenih rezova. Ponovno montirajte rastavni klin nakon uronjenog reza.** Rastavni klin smeta prilikom uronjenih rezova i može stvoriti povratni udarac.
- d) **Kako bi rastavni klin mogao funkcionirati, mora biti u reznom procjepu.** Kod kratkih rezova rastavni klin ne može sprječavati povratni udarac.
- e) **Ne rabite pilu sa savijenim rastavnim klinom.** Već i mala smetnja može usporiti zatvaranje štitnika.

### Dodatne sigurnosne napomene

- Ne rabite brusne ploče.
- Pobrinite se za to da je rastavni klin namješten tako da njegova udaljenost od zupčastog vijenca lista pile ne prekoračuje 5 mm i da zupčasti vijenac ne strši izvan donjeg ruba rastavnog klina više od 3 mm.
- Osigurajte ispravnu upotrebu uređaja za hvatanje prašine, kako je opisano u ovom priručniku.
- Nosite masku za zaštitu od prašine. Uvijek nosite zaštitu za sluh.
- Smiju se upotrebljavati samo listovi pile koji su preporučeni u ovom priručniku.
- Listove pile zamijenite kako je opisano u ovom priručniku.
- Ako se električni kabel ovog uređaja ošteti, mora ga zamijeniti proizvođač ili njegova servisna služba ili druga kvalificirana osoba kako bi se izbjegle opasnosti.
- Upotrebljavajte samo preporučene listove pile koji ispunjavaju normu EN 847-1.
- Upotrebljavajte samo originalne listove pile proizvođača s oznakom Ø 160 mm, 160 x 20 x 2.4.
- Ne smiju se upotrebljavati listovi pile koji ne ispunjavaju karakteristične podatke navedene u ovom priručniku. Listovi pile ne smiju se kočiti bočnim pritiskom na osnovno tijelo.
- Osigurajte da je list pile učvršćen i da se okreće u ispravnom smjeru.
- Držite uređaj za izolirane površine ručki kad obavljate radove kod kojih radni alat može oštetiti skrivene električne vodove ili vlastiti električni kabel. Kontakt s električnim vodom pod naponom može izložiti i metalne dijelove uređaja naponu i uzrokovati električni udar.

**⚠ UPOZORENJE!** Ovaj električni alat tijekom rada proizvodi elektromagnetsko polje. To polje u određenim okolnostima može negativno utjecati na aktivne ili pasivne medicinske implantate. Kako biste umanjili opasnost od teških ili smrtnih ozljeda, preporučujemo osobama s medicinskim implantatima da se prije uporabe električnog alata savjetuju s liječnikom i proizvođačem tog medicinskog implantata.

### Preostali rizici

**Stroj je konstruiran prema najnovijem stanju tehnike i prihvaćenim sigurno-tehničkim pravilima. No pri radu se mogu pojaviti pojedini preostali rizici.**

- Opasnost za zdravlje od električne energije u slučaju upotrebe neispravnih električnih priključnih vodova.
- Osim toga, unatoč svim poduzetim pripremnim mjerama mogu postojati neočiti preostali rizici.
- Preostali rizici mogu se smanjiti na minimum poštivanjem „Sigurnosnih napomena“ i „Namjenske upotrebe“ te cijelog priručnika za rukovanje.
- Ne opterećujte nepotrebno stroj: preveliki pritisak pri piljenju brzo oštećuje list pile, što umanjuje snagu stroja pri obradi i preciznost rezanja.
- Prilikom rezanja plastičnog materijala molimo uvijek rabite stezaljke: dijelove koje treba odrezati potrebno je uvijek fiksirati između stezaljaka.
- Izbjegavajte neočekivana pokretanja stroja: pri priključivanju utikača u utičnicu ne pritišćite tipku za rad.
- Upotrebljavajte alat koji se preporučuje u ovom priručniku. Tako ćete postići optimalan učinak uranja juće pile.
- Držite šake dalje od radnog područja kada stroj radi.
- Prije radova namještanja ili održavanja pustite tipku za pokretanje i izvucite mrežni utikač.

## 6. Tehnički podaci

Nazivni napon (V/Hz)	230 - 240~ 50
Ulazna snaga (W)	1200
Razred zaštite	II
Brzina vrtnje u praznom hodu $n_0$ (min <sup>-1</sup> )	5500
Dimenzija lista pile (mm)	Ø 160 x Ø 20 x 2.4
broj zubaca	24 (predmontiran)
Debljina rastavnog klina (mm)	2
Dubina rezanja pri 90° (mm)	55
Dubina rezanja pri 45° (mm)	45
Nagib	kontinuirano 0 - 45°
Usisni priključak (mm)	Ø (iznutra) 35 / Ø (izvana) 38

Masa (bez priključnih dijelova) (kg)	4,9
Dimenzije D x Š x V (mm)	340 x 260 x 235

Zadržavamo pravo na tehničke izmjene!

### Informacije o buci/vibracijama

#### ⚠ UPOZORENJE!

Rad bez štitnika sluha ili zaštitne odjeće može narušiti zdravlje.

- Prilikom rada nosite štitnik sluha i primjerenu zaštitnu odjeću.

Izmjereno u skladu s normama EN 62841-2-5 i EN 62841-1. Buka na radnom mjestu može prekoračiti 85 dB (A), u tom slučaju potrebne su zaštitne mjere za korisnika (nosite prikladan štitnik sluha).

Razina zvučne snage $L_{WA}$	106,6 dB(A)
Razina zvučnog tlaka $L_{pA}$	95,0 dB(A)
Nesigurnost $K_{wa/pA}$	3 dB(A)

Gore navedene vrijednosti su vrijednosti emisije buke i ne moraju stoga predstavljati i sigurne vrijednosti na radnom mjestu. Na temelju uzajamnog odnosa između razina emisije i imisije nije moguće pouzdano zaključiti jesu li dodatne mjere opreza potrebne ili nisu. Čimbenici koji mogu utjecati na postojeću razinu imisije na radnom mjestu obuhvaćaju specifičnost radnog prostora i okoline, trajanje djelovanje, druge izvore zvuka itd.

Kod pouzdanih vrijednosti na radnom mjestu vodite računa i o mogućim odstupanjima u nacionalnim propisima. Međutim, gore navedena informacija omogućava korisniku da obavi bolju procjenu ugroženosti i rizika.

Vrijednost emisije vibracija  $a_h$  (vektorski zbroj triju smjerova) i nesigurnost  $K$  utvrđeni su u skladu s normama EN 62841-2-5 i EN 62841-1:

#### Vrijednost emisije vibracija (u 3 osi)

Tipične procijenjene vibracije $a_h$	= 5.72 m/s <sup>2</sup>
Nesigurnost $K$	= 1.5 m/s <sup>2</sup>

## 7. Prije stavljanja u pogon

- Otvorite pakiranje i oprezno izvadite uređaj.
- Uklonite ambalažni materijal te ambalažnu i transportnu zaštitu (ako postoji).
- Provjerite cjelovitost isporučene opreme.
- Provjerite ima li na uređaju i dijelovima pribora transportnih oštećenja.
- Sačuvajte ambalažu po mogućnosti do isteka jamstvenog razdoblja.

#### ⚠ POZOR

**Uređaj i ambalažni materijali nisu dječja igračka! Djeca se ne smiju igrati plastičnim vrećicama, folijama i sitnim dijelovima! Postoji opasnost od gutana i gušenja!**

- List pile mora se moći slobodno kretati.
- Na obrađenom drvu pazite na strana tijela kao što su čavli ili vijci.
- Prije pritiskanja glavne sklopke provjerite je li list pile ispravno montiran i mogu li se pomični dijelovi slobodno kretati.
- Prije priključivanja stroja provjerite odgovaraju li podaci na označnoj pločici vrijednostima električne mreže.
- Priključite stroj samo u propisno instaliranu utičnicu sa zaštitnim kontaktom koja je zaštićena s najmanje 16 A.

#### Priključivanje na električnu mrežu

Provjerite je li električna mreža na koju priključujete stroj uzemljena prema važećim normama i je li utičnica ispravna.

Podsjećamo vas da mrežni uređaj mora biti opremljen magnetotermalnim prekidačem koji štiti sve provodnike od kratkog spoja i preopterećenja. Ovaj prekidač se također može spojiti na motor na temelju električnih karakteristika stroja ispod.

**NAPOMENA:** Električni sustav pile za uranjanje opremljen je podnaponskim relejom koji automatski otvara strujni krug kada napon padne ispod prethodno namještene minimalne granice i koji sprječava samoinicijativno poništavanje strojnih funkcija kada se napon vrati na normalnu razinu.

Ako se stroj neočekivano zaustavi, ne uzbuđujte se. Pobrinite se za to da se u električnom sustavu nije dogodio pad napona.

## 8. Namještanja

#### ⚠ UPOZORENJE! Električni udar

Prije svih radova na stroju uvijek izvucite mrežni utikač iz utičnice!

#### Namještanje dubine rezanja (slika F)

Dubinu rezanja možete namjestiti od 0 do 55 mm. Otpustite vijak za namještanje dubine rezanja (7), namjestite željenu dubinu s pomoću skale (2), a zatim ponovno zategnite vijak. Agregat za piljenje moguće je sada pritisnuti prema dolje do namještene dubine rezanja. Podaci na skali (2) označavaju dubinu rezanja bez tračnice.

### Namještanje kuta rezanja između 0° i 45°: (slike. G)

Kut kosog reza možete namjestiti između 0° i 45°. Otpustite vijak za namještanje kosog reza (14) na obje strane.

Zakrenite pilu na željeni kut rezanja (ljestvica kuta kosog rezanja (6)).

Pritegnite vijke za namještanje kosog rezanja (14) na objema stranama.

**NAPOMENA:** Dva položaja (0° i 45°) tvornički su namještena i dodatno ih može namjestiti servisna služba.

### Zamjena lista pile (slike A-D, H, I)

#### ⚠ OPREZ! Vruć i oštar alat

Ne rabite tupe i neispravne radne alate! Nosite zaštitne rukavice.

#### ⚠ UPOZORENJE! Električni udar

Prije svih radova na stroju uvijek izvucite mrežni utikač iz utičnice!

1. Pritisnite okidač uranjanja (3), utisnite list pile do položaja za zamjenu lista pile (namjestite vijak za namještanje dubine rezanja na 25 mm), a zatim utaknite imbus ključ u vijak za učvršćivanje lista pile (19).
2. Pritisnite blokadu vratila (18) i okrećite list pile (15) dok ne uskoči.
3. Držite pritisnutu blokadu vratila (18) i otvorite vijak za učvršćivanje lista pile (19) nalijevo. List pile pritom držite u položaju za zamjenu lista pile.
4. Izvadite vanjsku prirubnicu (20) i list pile (15).

#### ⚠ OPREZ!

Nosite zaštitne rukavice.

5. Umetnite novi list i prirubnicu (20).
6. Uvrnite i zategnite vijak za učvršćivanje lista pile, pritom ponovno držite pritisnutu blokadu vratila.
7. Postavite pilu u izlazni položaj (0°).

### Namještanje rastavnog klina (16) (slike A + K)

Namjestite udaljenost lista pile (15) od rastavnog klina (16) nakon zamjene lista pile ili kada je to potrebno. Postavite pilu u položaj kao prilikom zamjene lista pile.

Olabavite vijak za namještanje (17) imbus ključem i postavite rastavni klin (16) 2-3 mm više od lista pile, a zatim ponovno pritegnite vijak za namještanje (17).

### Priključivanje usisne naprave

Kućanski usisivač prašine **nije** prikladan kao usisna naprava.

Usisnu napravu s usisnim crijevom promjera 38 mm (preporučuje se 38 mm zbog manje opasnosti od začepļivanja) moguće je spojiti s usisnim priključkom (1).

#### ⚠ UPOZORENJE! Ugrožavanje zdravlja prašinama

Prašina može štetna za zdravlje. Nikada ne radite bez usisnog sustava.

Pridržavajte se nacionalnih propisa.

## 9. Stavljanje u pogon

#### ⚠ UPOZORENJE!

Ako je pila za uranjanje neispravno montirana, to može uzrokovati teške ozljede.

- Prije uključivanja pile za uranjanje uvjerite se u to da je list pile ispravno montiran i da su pokretni dijelovi pokretljivi.

Nakon uključivanja pile morate pričekati dok list pile (15) ne postigne maksimalnu brzinu vrtnje prije nego što obavite rezanje.

#### Uključivanje i isključivanje pile za uranjanje

- Za uključivanje uranjajuće pile pritisnite sklopku za uključivanje i isključivanje (8). Motor se pokreće.
- Za isključivanje pustite sklopku za uključivanje i isključivanje (8).

Nakon što ste obavili sve što je dosad opisano, možete početi s obradom.

#### ⚠ OPREZ!

Šake uvijek držite dalje od područja rezanja i nipošto ih ne pokušavajte dosegnuti prilikom rezanja.

### Rad sa strojem

⚠ **POZOR!** Prilikom rada pridržavajte se svih sigurnosnih napomena iz ovog priručnika i sljedećih pravila:

- Vodite električni alat prema izratku samo u uključenom stanju.
- Pričvrstite izradak uvijek tako da se ne može pomicati prilikom obrade.
- Gurajte pilu uvijek prema naprijed, nipošto je ne povlačite natrag prema sebi.
- Izbjegavajte pregrijavanje oštrica zbog neprikladne brzine pomicanja.
- Prilikom rada u prašnjavim uvjetima rabite masku za disanje.
- Čvrsto držite pilu objema rukama tako da jednom rukom držite glavnu ručku, a drugom prednju ručku.
- Prilikom uporabe vodilice nju je potrebno učvrstiti vijčanim stegama.
- Pazite na to da se električni kabel ne nalazi u smjeru piljenja.



### Piljenje nakon napuknuća

Pokazivač rezanja (sl. G poz. G1) kod rezanja pod kutom od 0° i 45° (bez vodilice) postavite prema hodu rezanja.

### Piljenje odrezaka

1. Stavite stroj s prednjim dijelom stola za piljenje na izradak.
2. Uključite stroj sklopkom za uključivanje i isključivanje (8).
3. Pritisnite okidač uranjanja (3).
4. Pritisnite pilu prema dolje kako biste postigli željenu dubinu piljenja.
5. Pilu pomičite ravnomjerno prema naprijed.
6. Nakon piljenja isključite stroj i list pile okrenite prema gore.

### Piljenje izrezaka (uronjeni rezovi) (slike L - O)

⚠ **POZOR!** Kako bi se izbjegli povratni udarci, prilikom uronjenih rezova valja se svakako pridržavati sljedećih napomena:

- Uvijek položite stroj tako da je stražnji rub stola za piljenje do nepokretnog graničnika.
- Prilikom rada s vodilicom položite stroj do graničnika protiv povratnih udaraca (M2 / nije sadržan u opsegu isporuke) koji se pritegne na vodilicu.

### Procedura

1. Postavite pilu na izradak.
2. Pokazivač rezanja postavite sa stražnjom strelicom (L9) na označeno mjesto uranjanja.  
**NAPOMENA:** Oznake (L1/L2/L3) pri maksimalnoj dubini rezanja i uporabi vodilice pokazuju krajnju prednju i krajnju stražnju točku rezanja lista pile (Ø 160 mm).
3. Uključite stroj i pritisnite pilu do najveće dubine rezanja prema dolje. Pomičite pilu prema naprijed dok pokazivač rezanja (L3) ne dođe do označene točke.
4. Nakon rezanja uranjanjem list pile okrenite prema gore i isključite pilu.

### Uređaj za vođenje (slike E, M)

Vodilice (21) omogućavaju čist i precizan rez. i štite površine od oštećenja.

**NAPOMENA:** Kada piljenje izvodite uz pomoć vodilice, dubina reza je 4,5 mm manja od vrijednosti na skali stropa.

Štitnik protiv naginjanja (10) sprječava naginjanje pile za uranjanje prilikom kosih rezanja i radova namještanja.

Osigurač od povratnog udarca (M2 / nije sadržan u opsegu isporuke) jamči sigurno vođenje prilikom uranjanja u izradak. (nije sadržano u opsegu isporuke)

Pomoću spojnice za vodilicu (22) moguće je spojiti 2 vodilice i izrađivati dugačke i precizne rezove

Razmak vođenja sklopa na vodilici može se podesiti s dva vijka za podešavanje (9).

Uz ponuđenu dodatnu opremu moguće je izvođenje rezova pod ostrim kutom, kutnih rezova i drugih zadataka pri montaži.

Prilikom prve upotrebe pile na dodatnoj vodilici, potrebno je podesiti vođenje s minimalnim bočnim pomacima vodilice, tomu služe ekscentri za podešavanje (9).

1. Stavite pilu na vodilicu.
2. Okrećite ekscentre (9) u smjeru suprotnom od kazaljke sata dok ih ne stegnete.
3. Zatim ih okrećite u smjeru kazaljke sata da biste postigli razmak.
4. Dok pridržavate kotačiće za odabir, učvrstite ih zavrtnjem imbus vijka s kapicom u sredini svakog ekscentra (imbus ključ 5 mm isporučen je sa strojem)
5. Povucite pilu natrag i naprijed duž vodilice da biste se uvjerali u besprijekorno klizanje. Prema potrebi ponovite podešavanje.
6. Ovisno o upotrebi pile možda će biti potrebna i naknadna podešavanja.

### Zaštita od krhotina

Vodilica ima zaštitu od krhotina koju je potrebno skrojiti prije prve uporabe.

1. Pričvrstite tračnicu vijčanim stegama na drveni otpadak.
2. Regulirajte zračnost vođenja na tračnici dvama vijcima za namještanje (9).
3. Namjestite pilu za uranjanje na dubinu rezanja od cca 6 mm.
4. Natakните pilu na stražnji kraj tračnice.
5. Uključite stroj, pritisnite ga do namještene dubine rezanja i skrojite zaštitu od krhotina po punoj dužini u jednom radnom koraku bez odvajanja. Rub zaštite od krhotina sada točno odgovara reznom rubu lista pile.

### Piljenje s tračnicom (slike A, B, E, M)

1. Postavite stroj u vodilice tračnice.
2. Uključite stroj sklopkom za uključivanje i isključivanje (8).
3. Pritisnite okidač uranjanja (3).
4. Pritisnite pilu prema dolje kako biste postigli željenu dubinu piljenja.

**NAPOMENA:** Pri prvoj upotrebi otpilit će se gumena usna i time zaštititi štitnik od iverja do lista pile.

5. Pilu pomičite ravnomjerno prema naprijed.
6. Nakon piljenja isključite stroj i list pile okrenite prema gore.

### Uronjeni rezovi s vodilicom

1. Postavite pilu na vodilicu na označeno mjesto za piljenje



2. Pričvrstite zaštitu od odskakivanja ili graničnik (dodatna oprema koja se ne isporučuje sa strojem) na stražnjem i prednjem mjestu reza na vodilici.
3. Uključite stroj.
4. Polako pritišćite pilu prema dolje da biste odredili dubinu reza, a zatim je ravnomjerno pomičite duž vodilice prema naprijed sve do prednjeg mjesta reza.

#### Štitnik protiv naginjanja:

Prilikom kosih rezova preporučljivo je rabiti štitnik protiv naginjanja. On sprječava bočno naginjanje stroja u kosom položaju.

Time je moguće izbjeći tjelesne ozljede ili oštećenja stroja.

#### Nakon piljenja

1. Najprije isključite pilu za uranjanje, a zatim usisni sustav. List pile nastavlja raditi dulje vrijeme.
2. Uklonite otpad od rezanja s lista pile tek kada se list pile zaustavi.
3. Odvojite pilu za uranjanje od električne mreže tako da izvučete mrežni utikač iz utičnice.
4. Pustite pilu za uranjanje da se potpuno ohladi.

#### Uklanjanje zaglavljenog materijala!

##### ⚠ UPOZORENJE!

U slučaju neispravnog rukovanja pilom za uranjanje postoji opasnost od teških ozljeda.

- Odmah isključite pilu za uranjanje i izvucite mrežni utikač iz utičnice ako se list pile zaglavio u izratku ili ako se pojave druge blokade.
- Uporabite zaštitne rukavice, ne dirajte list pile golim rukama.

## 10. Transport

Prije svakog transporta isključite električni alat i odvojite ga od opskrbe elektroenergijom.

Radi transporta podignite električni alat za srednje upornice.

Zaštitite električni alat od udaraca, udara i jakih vibracija, npr. prilikom transporta u vozilima.

Zaštitite električni alat od prevrtanja i klizanja.

## 11. Održavanje i čišćenje

##### ⚠ UPOZORENJE!

Prije svakog namještanja, servisiranja ili popravljivanja izvucite mrežni utikač!

#### Opće mjere za održavanje

- Kako biste osigurali optok zraka, otvore za rashladni zrak u kućištu uvijek održavajte slobodnima i čistima.

- Kako biste uklonili iverje i piljevinu iz električnog alata, usišite sve otvore.
- Obrišite uređaj čistom krpom ili ga ispušite niskotlačnim stlačenim zrakom.
- Preporučujemo da uređaj očistite odmah nakon svake uporabe.
- Uređaj redovito čistite vlažnom krpom s malo mazivog sapuna. Ne rabite sredstva za čišćenje ili otapala jer bi ona mogla nagristi plastične dijelove uređaja. Pobrinite se za to da voda ne može prodrijeti u unutrašnjost uređaja.
- Jedanput mjesečno nauljite rotirajuće dijelove kako biste produžili radni vijek alata. Ne podmazujte motor.

#### Ugljene četkice

- U slučaju prekomjernog iskrenja zatražite od elektrotehničkog stručnjaka da provjeri ugljene četkice.
- ⚠ **POZOR!** Ugljene četkice smije zamijeniti samo ovlašteni električar.

##### ⚠ UPOZORENJE!

U slučaju neispravnog rukovanja pilom za uranjanje postoji opasnost od teških ozljeda.

- Isključite pilu za uranjanje prije svih radova čišćenje i održavanja i izvucite mrežni utikač iz utičnice.
- Prilikom rada na pili za uranjanje nosite prikladne zaštitne rukavice.
- U unutrašnjosti ove pile za uranjanje ne postoje dijelovi koje korisnik može sam popraviti. Nikada ne pokušavajte sami popraviti pilu za uranjanje. Uvijek se obratite kvalificiranom stručnjaku.

##### ⚠ UPOZORENJE!

List pile može postati vruć tijekom rada, a vi možete zadobiti opekline.

Prije svakog čišćenja pustite list pile da se potpuno ohladi.

#### NAPOMENA:

Voda koja proдре u kućište može uzrokovati kratki spoj, dok neispravno čišćenje može oštetiti pilu za uranjanje.

- Ne perite pilu za uranjanje i ne prskajte je vodenim mlazom.
- Nikada ne uranjajte pilu za uranjanje u vodu.
- Pobrinite se za to da voda ne proдре u kućište.
- Ne rabite agresivna sredstva za čišćenje, oštre ili metalne predmete za čišćenje kao što su noževi, tvrde lopatice i slično. Oni mogu oštetiti površine.

1. Očistite pilu za uranjanje neposredno nakon svake uporabe.
2. Održavajte zaštitne naprave po mogućnosti čistima od prašine i prljavštine.
3. Obrišite pilu za uranjanje čistom krpom ili ga ispušite niskotlačnim stlačenim zrakom. Prilikom uporabe stlačenog zraka nosite zaštitne naočale.

4. U slučaju velikog onečišćenja uporabite vlažnu krpu i malo mazivog sapuna.

**NAPOMENA:** Ispravna i redovita njega nije važna samo zbog sigurne uporabe, nego doprinosi i produženju vijeka trajanja pile za uranjanje.

#### Mijenjanje priključnog kabela

Ako se električni kabel pile za uranjanje ošteti, mora ga zamijeniti proizvođač, njegova servisna služba ili druga kvalificirana osoba kako bi se izbjegle opasnosti.

#### Provjeravanje pile za uranjanje

Redovito provjeravajte stanje pile za uranjanje. Provjerite, među ostalim:

- jesu li sklopke neoštećene,
- je li pribor ispravan,
- jesu li električni kabel i mrežni utikač neoštećeni,
- jesu li ventilacijski prorezi slobodni i čisti. Po potrebi ih očistite mekom četkicom ili kistom.

**Ako uočite oštećenje, morate zatražiti od specijalizirane radionice da ga popravi kako bi se izbjegle opasnosti.**

#### Informacije o servisu

Treba imati na umu da kod ovog proizvoda sljedeći dijelovi podliježu trošenju uslijed korištenja ili prirodnom trošenju odnosno potrebni su kao potrošni materijal.

Potrošni dijelovi\*: Ugljene četkice, pila za pile

\* nije obavezno u sadržaju isporuke!

## 12. Skladištenje

Uređaj i njegov pribor uskladištite na tamnom, suhom mjestu koje je zaštićeno od zamrzavanja i nepristupačno je za djecu. Optimalna je skladišna temperatura između 5 i 30 °C.

Čuvajte električni alat u originalnom pakiranju.

Pokrijte električni alat kako biste ga zaštitili od prašine ili vlage.

**Spremite priručnik za rukovanje pored električnog alata.**

## 13. Priključivanje na električnu mrežu

**Montirani elektromotor priključen je pripravan za rad. Priključak ispunjava važeće propise VDE i DIN. Električni priključak na mjestu uporabe i korišteni produžni kabel moraju ispunjavati te propise.**

#### Važne napomene

Ako se motor preoptereti, automatski će se isključiti. Nakon hlađenja (vremenski se razlikuje) motor će se moći ponovno uključiti.

#### Oštećeni električni kabel

Ne električnim kabelima često nastaju oštećenja izolacije.

Uzroci toga mogu biti sljedeći:

- Pritisnuta mjesta, ako se kabeli provode kroz prozore ili procjepe u vratima.
- Pregibi zbog neispravnog učvršćivanja ili provođenja električnog kabela.
- Posjekotine zbog gaženja električnog kabela.
- Oštećenja izolacije zbog čupanja iz zidne utičnice.
- Pukotine zbog starenja izolacije.

Takvi oštećeni električni kabeli ne smiju se rabiti i zbog oštećenja izolacije opasni su za život.

Redovito provjeravajte jesu li električni kabeli oštećeni. Pri provjeri osigurajte da kabel nije priključen na električnu mrežu.

Električni kabeli moraju ispunjavati važeće propise VDE i DIN. Rabite samo električne kabele s oznakom H05VV-F.

Otisak oznake tipa na električnom kabelu je obavezan.

#### Izmjenični motor

- Mrežni napon mora biti 230 V~.
- Produžni kabeli moraju imati duljinu do 25 m i po-prečni presjek od 1,5 mm<sup>2</sup>.

Priključivanja i popravke električne opreme smije obaviti samo elektrotehnički stručnjak.

Imate li pitanja, navedite sljedeće podatke:

- Vrsta struje motora
- Podaci s označne pločice stroja

## 14. Zbrinjavanje i recikliranje

Uređaj se nalazi u pakiranju kako bi se spriječila transportna oštećenja.

To je pakiranje sirovina te se može ponovno uporabiti ili odnijeti na recikliranje.

Uređaj i njegov pribor sastoje se od raznih materijala kao što su metal i plastike.

Neispravne dijelove odnesite na zbrinjavanje posebnog otpada.

O tome se raspitajte u specijaliziranoj trgovini ili u općinskoj upravi!

### Starim uređajima nije mjesto u kućnom otpadu!



Ovaj simbol upozorava na to da se ovaj proizvod sukladno Direktivi o otpadnoj električnoj i elektroničkoj opremi (2012/19/EU) i nacionalnim zakonima ne smije zbrinjavati preko kućnog otpada. Ovaj proizvod potrebno je predati na za to predviđeno sabiralište. To je moguće obaviti npr. povratom pri kupnji sličnog proizvoda ili predajom na ovlašteno sabiralište za recikliranje električnih i elektroničkih starih uređaja.





Neispravno rukovanje starim uređajima zbog potencijalno opasnih tvari koje su često sadržane u električnim i elektroničkim starim uređajima može imati negativne posljedice na okoliš i ljudsko zdravlje. Ispravnim zbrinjavanjem ovog proizvoda usto doprinosite učinkovitom iskorištenju prirodnih resursa. Informacije o sabiralištima starih uređaja možete zatražiti od tijela gradske uprave, javnih pružatelja usluga zbrinjavanja, ovlaštenog sabirališta električnih i elektroničkih starih uređaja ili poduzeća za odvoz otpada.

## 15. Otklanjanje neispravnosti

Neispravnost	Mogući uzrok	Rješenje
Motor ne radi	Neispravan motor, kabel ili utikač, pregorjeli osigurači	Neka stručnjak pregleda stroj. Motor nikad ne popravljajte sami. Opasnost! Provjerite i po potrebi zamijenite osigurače
Motor se sporo pokreće i ne postiže radnu brzinu.	Prenizak napon, oštećeni namotaji, pregorio kondenzator	Neka elektrodistribucijska tvrtka provjeri napon. Neka stručnjak pregleda motor. Neka stručnjak zamijeni kondenzator
Motor stvara preveliku buku	Oštećeni namotaji, neispravan motor	Neka stručnjak pregleda motor
Motor ne postiže punu snagu.	Preopterećeni strujni krugovi u mreži (svjetiljke, drugi motori itd.)	Ne rabite druge uređaje ili motore na istom strujnom krugu
Motor se lagano pregrijava.	Preopterećenje motora, nedovoljno hlađenje motora	Spriječite preopterećivanje motora pri rezanju i uklonite prašinu iz motora kako biste osigurali njegovo optimalno hlađenje.
Smanjeni učinak rezanja pri piljenju	Premalen list pile (prečesto se brusi)	Ponovno namjestite graničnik agregata pile
Rez je hrapav ili valovit	Tup list pile, oblik zubaca nije prikladan za debljinu materijala	Naoštrite list pile ili uporabite odgovarajući list pile
Izradak iskače ili se cijepa	Prevelik pritisak rezanja ili list pile nije prikladan za primjenu	Uporabite odgovarajući list pile

## Wyjaśnienie symboli na urządzeniu

Zastosowanie symboli w niniejszym podręczniku ma za zadanie zwrócić uwagę na możliwe ryzyka. Symbole bezpieczeństwa i ich objaśnienia muszą być dokładnie zrozumiane. Same ostrzeżenia nie powodują usunięcia ryzyka i nie mogą zastąpić prawidłowych środków ochrony przed wypadkami.

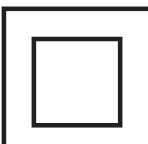
	<p>Przed uruchomieniem należy przeczytać niniejszą instrukcję obsługi i przestrzegać wskazań bezpieczeństwa!</p>
	<p>Nosić nauszники ochronne!</p>
	<p>W przypadku emisji pyłu nosić maskę chroniącą drogi oddechowe!</p>
	<p>Nosić okulary ochronne!</p>
	<p>Klasa bezpieczeństwa II (podwójnie ekranowany)</p>
<p><b>⚠ OSTRZEŻENIE!</b></p>	<p>W niniejszej instrukcji obsługi są miejsca, które dotyczą Państwa bezpieczeństwa, są one oznaczone znakiem</p>

**Spis treści:**
**Strona:**

1.	Wprowadzenie.....	253
2.	Opis urządzenia .....	253
3.	Zakres dostawy .....	253
4.	Użycie zgodne z przeznaczeniem.....	253
5.	Wskazówki bezpieczeństwa.....	254
6.	Dane techniczne.....	258
7.	Przed uruchomieniem .....	259
8.	Regulacja.....	259
9.	Uruchamianie .....	260
10.	Transport .....	262
11.	Konserwacja i czyszczenie .....	262
12.	Przechowywanie .....	263
13.	Przyłącze elektryczne .....	263
14.	Utylizacja i recykling .....	264
15.	Pomoc dotycząca usterek .....	265

## 1. Wprowadzenie

### Producent: scheppach

Fabrikation von Holzbearbeitungsmaschinen GmbH  
Günzburger Straße 69  
D-89335 Ichenhausen

### Szanowny kliencie,

Życzymy wiele radości i sukcesów w trakcie pracy z nowo nabytym urządzeniem.

### Wskazówka:

W świetle obowiązującego prawa dotyczącego odpowiedzialności za produkt producent tego urządzenia nie odpowiada za szkody, które powstały w tym urządzeniu lub poprzez jego działanie, podczas:

- nieprawidłowej obsługi,
- nieprzestrzegania instrukcji obsługi,
- napraw przeprowadzanych przez osoby trzecie, nieautoryzowanych fachowców,
- montażu i wymiany na nieoryginalne części,
- użytkowania niezgodnego z przeznaczeniem,
- awarii instalacji elektrycznej, w przypadku nieprzestrzegania przepisów elektrycznych i przepisów VDE: 0100, DIN 57113 / VDE 0113.

### Rekomendujemy Państwu:

Przed montażem i pierwszym uruchomieniem przeczytajcie Państwo cały tekst instrukcji obsługi.

Instrukcja obsługi powinna Państwu ułatwić poznanie urządzenia oraz możliwości jego eksploatacji zgodnej z przeznaczeniem.

Instrukcja obsługi zawiera ważne wskazówki umożliwiające bezpieczną, fachową i ekonomiczną pracę z tym urządzeniem oraz informuje, jak uniknąć niebezpieczeństw, oszczędzić na kosztach napraw, ograniczyć czas przestoju i zwiększyć niezawodność oraz okres użytkowania urządzenia.

Oprócz zasad bezpieczeństwa zawartych w instrukcji obsługi koniecznie musicie Państwo dodatkowo przestrzegać przepisów dot. eksploatacji maszyn, obowiązujących w Państwa kraju.

Prosimy, żebyście Państwo przechowywali instrukcję obsługi przy urządzeniu i zabezpieczyli ją przed zanieczyszczeniami i wilgocią w plastikowej osłonie. Przed podjęciem pracy każda osoba obsługująca musi ją przeczytać i dokładnie przestrzegać. Maszyna może być obsługiwana jedynie przez osoby, które zostały poinstruowane i przeszkolone odnośnie jej użytkowania i związanych z tym niebezpieczeństw. Należy przestrzegać minimalnego wieku pracowników.

Obok wskazówek dot. bezpieczeństwa zawartych w tej instrukcji obsługi oraz przepisów obowiązujących w Państwa kraju, należy również przestrzegać innych powszechnie uznanych technicznych norm dot. eksploatacji urządzeń do obróbki drewna.

Nie ponosimy odpowiedzialności za wypadki lub szkody powstałe wskutek nieprzestrzegania niniejszej instrukcji oraz wskazówek bezpieczeństwa.

## 2. Opis urządzenia (rys. A - M)

1. Przyłącze odsysania
2. Podziałka głębokości
3. Zwolnienie zanurzenia
4. Rączka
5. Talerz sterujący
6. Skala kąta uciosu
7. Śrubka ustawiająca głębokość cięcia
8. Przełącznik ON&OFF (WŁ.i WYŁ.)
9. Śruba ustawiająca szynę prowadzącą
10. Zabezpieczenie przed przechyleniem
11. Motor
12. Talerz sterujący
13. Śruba ustawiająca kąt 90 stopni
14. Śruba ustawiająca ukos
15. Ostrze piły
16. Klin rozdzielnik
17. Śruba ustawiająca klin rozdzielnik
18. Blokada trzonu
19. Śruba mocująca brzeszczotu
20. Zewnętrzny kołnierz
21. Szyny prowadzące każda po 700 mm (2 sztuki)
22. Łącznik szyn

## 3. Zakres dostawy

- 1 szt. Piła
- 2 szt. Szyny prowadzące każda po 700 mm
- 1 szt. Łącznik szyn
- 1 szt. Zabezpieczenie przed przechyleniem
- 1 szt. klucza imbusowego, 5 mm
- Instrukcja obsługi

## 4. Użycie zgodne z przeznaczeniem

Zagłębiarki zgodnie ze swoim przeznaczeniem nadają się do piłowania drewna, tworzyw drewnopodobnych, jak również tworzywa sztucznego.

To elektronarzędzie jest przeznaczone i dopuszczalne do stosowania wyłącznie przez przeszkolone osoby lub specjalistów.

Można stosować wyłącznie brzeszczoty przystosowane do maszyny (brzeszczoty HM lub CV). Nie wszystkie rodzaje brzeszczotów HSS oraz tarcz do cięcia można stosować.

Każde inne zastosowanie jest wykluczone i obowiązuje jako użytkowanie niezgodne z przeznaczeniem. Producent lub sprzedawca nie ponosi żadnej odpowiedzialności za obrażenia, straty lub uszkodzenia powstałe w wyniku użytkowania błędnego lub niezgodnego z przeznaczeniem.



Możliwe przykłady użytkowania błędnego lub niezgodnego z przeznaczeniem:

- Stosowanie zagłębiarki do innych celów niż te do których jest przeznaczona;
- Nieprzestrzeganie wskazówek bezpieczeństwa oraz konserwacji, jak również informacji dotyczących montażu, eksploatacji, konserwacji oraz czyszczenia zawartych z niniejszej instrukcji obsługi;
- Nieprzestrzeganie przepisów specyficznych dla stosowania zagłębiarki i/lub przepisów bhp, przepisów medycyny pracy oraz przepisów bezpieczeństwa technicznego;
- Stosowanie akcesoriów i części zamiennych, które nie są przeznaczone dla zagłębiarki;
- Modyfikacje przeprowadzane na zagłębiarce;
- Naprawy zagłębiarki przeprowadzane przez inną osobę niż producent lub specjalista;
- Gospodarcze, rzemieślnicze lub przemysłowe użytkowanie zagłębiarki;
- Obsługa lub eksploatacja zagłębiarki przez osoby, które nie zostały przeszkolone w zakresie jej obsługi i/lub nie rozumieją zagrożeń z tym związanych.

Urządzenia używać tylko zgodnie z jego przeznaczeniem. Każde użycie, odbiegające od opisanego w niniejszej instrukcji jest niezgodne z przeznaczeniem urządzenia.

Za powstałe w wyniku niewłaściwego użytkowania szkody lub zranienia odpowiedzialność ponosi użytkownik/ właściciel, a nie producent.

Oprócz tego należy przestrzegać wszystkich obowiązujących przepisów bezpieczeństwa pracy. Dodatkowo należy stosować się do zasad bezpieczeństwa i higieny pracy oraz wymogów medycyny pracy.

Wszelkie modyfikacje urządzenia powodują wykluczenie odpowiedzialności producenta za powstałe w ich następstwie szkody.

Pomimo użytkowania zgodnego z przeznaczeniem istnieją pewne czynniki ryzyka. Mogą one występować w następujących sytuacjach, a wynikają z konstrukcji urządzenia:

- Dotykanie tarczy tnącej w nieosłoniętych miejscach cięcia.
- Chwytywanie obracającej się tarczy tnącej (niebezpieczeństwo przecięcia).
- Wyrzucanie materiału obrabianego i jego części.
- Złamania tarczy tnącej.
- Wyrzucanie uszkodzonych części tarczy piły.
- Uszkodzenia słuchu w przypadku nie stosowania się do zalecenia noszenia naszników ochronnych.
- Obrażenia oczu w przypadku niestosowania wymaganych okularów ochronnych;
- Szkody zdrowotne w przypadku niestosowania wymaganej maski przeciwpyłowej;
- Szkodliwa emisja kurzu z drewna przy użytkowaniu urządzenia w zamkniętych pomieszczeniach.

Proszę pamiętać o tym, że nasze urządzenie nie jest przeznaczone do zastosowania zawodowego, rzemieślniczego lub przemysłowego. Umowa gwarancyjna nie obowiązuje, gdy urządzenie było stosowane w zakładach rzemieślniczych, przemysłowych lub do podobnych działalności.

## 5. Wskazówki bezpieczeństwa

**Ogólne wskazówki dotyczące bezpieczeństwa dla narzędzi elektrycznych**

**⚠ OSTRZEŻENIE: Należy przeczytać wszystkie wskazówki dotyczące bezpieczeństwa i instrukcje oraz przestudiować wszystkie ilustracje i parametry techniczne dostarczone wraz z niniejszym narzędziem elektrycznym.** Nieprzestrzeganie poniższych wskazówek bezpieczeństwa i instrukcji może doprowadzić do porażenia prądem, pożaru i/lub poważnych obrażeń.

**Zachować na przyszłość wszystkie wskazówki dotyczące bezpieczeństwa i instrukcje.**

Używany we wskazówkach dotyczące bezpieczeństwa termin „narzędzie elektryczne” odnosi się do elektronarzędzi zasilanych z sieci (z przewodem sieciowym) lub do narzędzi elektrycznych zasilanych za pomocą akumulatora (bez przewodu sieciowego).

### 1. Bezpieczeństwo w miejscu pracy

- Utrzymywać obszar roboczy w czystości i zapewnić dobre oświetlenie.** Nieporządek lub brak oświetlenia obszaru roboczego może prowadzić do wypadków.
- Nie pracować z narzędziem elektrycznym w otoczeniu zagrożonym wybuchem, w którym znajdują się palne płyny, gazy lub pyły.** Narzędzia elektryczne wytwarzają iskry, które mogą spowodować zapłon pyłu lub oparów.
- Nie dopuszczać, by dzieci i inne osoby zbliżyły się podczas używania narzędzia elektrycznego.** W chwili nieuwagi można łatwo stracić kontrolę nad narzędziem elektrycznym.

### 2. Bezpieczeństwo elektryczne

- Wtyczka przyłączeniowa narzędzia elektrycznego musi pasować do gniazda. Wtyczki nie wolno w żaden sposób modyfikować. Nie używać żadnych przejściówek z uziemionymi narzędziami elektrycznymi.** Niemodyfikowane wtyczki i odpowiednie gniazda zmniejszają ryzyko porażenia prądem.
- Unikać kontaktu fizycznego z uziemionymi powierzchniami, takimi jak rury, grzejniki, piece i lodówki.** Ryzyko porażenia prądem zwiększa się, jeśli ciało użytkownika jest uziemione.
- Nie wystawiać narzędzi elektrycznych na deszcz i wilgoć.** Przedostanie się wody do narzędzia elektrycznego zwiększa ryzyko porażenia prądem.

- d) Nie wykorzystywać przewodu przyłączeniowego niezgodnie z przeznaczeniem w celu przenoszenia, zawieszania narzędzia elektrycznego lub w celu wyjęcia wtyczki z gniazda. Przewód przyłączeniowy przechowywać z dala od gorąca, oleju, ostrych krawędzi lub ruchomych części urządzeń. Uszkodzone lub splątane przewody przełączeniowe zwiększają ryzyko porażenia prądem.
- e) W przypadku pracy z narzędziem elektrycznym na wolnym powietrzu, używać wyłącznie przedłużaczy przeznaczonych również do pracy w warunkach zewnętrznych. Zastosowanie przedłużacza przystosowanego do warunków zewnętrznych zmniejsza ryzyko porażenia prądem.
- f) Jeżeli użycie narzędzia elektrycznego w wilgotnym otoczeniu jest nieuniknione, używać wyłącznika ochronnego różnicowo prądowego. Zastosowanie wyłącznika ochronnego prądowego zmniejsza ryzyko porażenia prądem.

### 3. Bezpieczeństwo osób

- a) Podczas pracy z narzędziem elektrycznym należy być ostrożnym, zwracać uwagę na wykonywane czynności i zachowywać zdrowy rozsądek. Nie używać narzędzia elektrycznego w stanie zmęczenia lub też będąc pod wpływem narkotyków, alkoholu lub leków. Chwila nieuwagi podczas używania narzędzia elektrycznego może spowodować poważne obrażenia.
- b) Stosować środki ochrony indywidualnej i nosić zawsze okulary ochronne. Stosowanie środków ochrony indywidualnej, jak maska przeciwpyłowa, antypoślizgowe obuwie ochronne, kask lub nauszники ochronne, w zależności od rodzaju i zastosowania narzędzia elektrycznego, zmniejsza ryzyko odniesienia obrażeń.
- c) Nie dopuszczać do niezamierzonego uruchomienia. Przed podłączeniem do zasilania i/lub akumulatora, podnoszeniem lub przenoszeniem upewnić się, że narzędzie elektryczne jest wyłączone. Trzymanie palca na włączniku podczas przenoszenia narzędzia elektrycznego lub podłączanie włączonego narzędzia elektrycznego do zasilania może prowadzić do wypadków.
- d) Przed włączeniem narzędzia elektrycznego usunąć narzędzia nastawcze lub klucze maszynowe płaskie. Narzędzie lub klucz znajdujące się w obracającej się części narzędzia elektrycznego może prowadzić do powstania obrażeń.
- e) Unikać nietypowej pozycji ciała. Zadbać o stabilną pozycję i zachowanie równowagi w każdej chwili. Pozwala to na lepszą kontrolę narzędzia elektrycznego w niespodziewanych sytuacjach.

- f) Nosić odpowiednią odzież. Podczas pracy nie nosić luźnej odzieży i biżuterii. Włosy i odzież trzymać z dala od części ruchomych. Luźna odzież, biżuteria lub długie włosy mogą zostać pochwycone przez części ruchome.
- g) Jeżeli istnieje możliwość zamontowania urządzeń odsysających i odpylających, należy je podłączyć i prawidłowo używać. Zastosowanie odsysania pyłu może zmniejszyć zagrożenia spowodowane przez pył.
- h) Przestrzegamy przed złudnym poczuciem bezpieczeństwa i ignorowaniem zasad bezpieczeństwa dla elektronarzędzi, również gdy użytkownik w wyniku wielokrotnego użycia jest zaznajomiony z obsługą elektronarzędzia. Brak czujności może w ułamku sekundy doprowadzić do powstania ciężkich obrażeń.

### 4. Zastosowanie i obsługa narzędzia elektrycznego

- a) Nie przeciążać narzędzia elektrycznego. Używać narzędzia elektrycznego przeznaczonego do danej pracy. Odpowiednie narzędzie elektryczne umożliwia lepszą i bezpieczniejszą pracę w podanym zakresie mocy.
- b) Nie używać narzędzia elektrycznego, którego włącznik jest uszkodzony. Narzędzie elektryczne, którego nie da się już włączać lub wyłączać, jest niebezpieczne i musi zostać naprawione.
- c) Przed rozpoczęciem ustawień, wymianą osprzętu lub odłożeniem elektronarzędzia należy wyjąć wtyczkę z gniazda i/lub usunąć wyjmowany akumulator. Ten środek ostrożności ogranicza ryzyko niezamierzonego uruchomienia narzędzia elektrycznego.
- d) Nieużywane narzędzia elektryczne przechowywać poza zasięgiem dzieci. Nie zezwalać na używanie narzędzia elektrycznego osobom, które nie są z nim obeznane lub nie przeczytały niniejszych instrukcji. Narzędzia elektryczne stanowią zagrożenie, jeśli są używane przez niedoświadczone osoby.
- e) Należy dbać należyście o narzędzia elektryczne i osprzęt. Kontrolować, czy części ruchome działają prawidłowo i nie zacinają się, czy części nie są pęknięte lub uszkodzone w sposób wpływający negatywnie na działanie narzędzia elektrycznego. Przed zastosowaniem narzędzia elektrycznego zapewnić naprawę uszkodzonych części. Wiele wypadków jest spowodowanych nieprawidłową konserwacją narzędzi elektrycznych.
- f) Narzędzia tnące muszą być ostre i utrzymywane w stanie czystości. Starannie konserwowane narzędzia tnące z krawędziami tnącymi rzadziej się zacinają i są łatwiejsze w obsłudze.

- g) Używać narzędzi elektrycznych, akcesoriów, narzędzi roboczych itd. zgodnie z niniejszymi instrukcjami. Uwzględnić warunki pracy i wykonywane czynności. Używanie narzędzia elektrycznego do zastosowań innych, niż przewidziane, może prowadzić do niebezpiecznych sytuacji.
- h) Uchwyty i powierzchnie chwytowe utrzymywać w stanie suchym, czystym i wolnym od oleju i smaru. Śliskie uchwyty i powierzchnie chwytowe nie pozwalają na bezpieczne trzymanie elektronarzędzia i kontrolę nad nim w nieoczekiwanych sytuacjach.

## 5. Serwis

- a) Naprawę narzędzia elektrycznego może wykonywać wyłącznie wykwalifikowany personel i tylko przy użyciu oryginalnych części zamiennych. Zapewnia to bezpieczeństwo dalszej pracy narzędzia elektrycznego.

### Wskazówki bezpieczeństwa dla wszystkich pił

- a) **⚠ NIEBEZPIECZEŃSTWO: Nie należy zbliżać rąk do strefy cięcia i do ostrza piły. Należy trzymać się drugą ręką uchwytu dodatkowego lub obudowy silnika.** W sytuacji, gdy obie ręce trzymają piłę, żadna z nich nie może zostać zraniona przez ostrze.
- b) **Nie wolno chwytać od spodu przedmiotu przeznaczonego do cięcia.** Osłona nie chroni przed ostrzem piły pod przedmiotem obrabianym.
- c) **Należy dopasować głębokość cięcia do grubości przedmiotu.** Powinna ona być widoczna na mniej niż wysokość zęba pod przedmiotem.
- d) **Nigdy nie należy trzymać mocno przedmiotu przeznaczonego do cięcia ręką lub nogami.** Należy zamocować przedmiot na stabilnej podstawie. Ważne jest, by przedmiot dobrze zamocować, by zminimalizować niebezpieczeństwo kontaktu z ciałem, zablokowania ostrza lub utraty kontroli nad urządzeniem.
- e) **Elektronarzędzie należy uchwycić w miejscu, gdzie znajdują się izolowane powierzchnie, szczególnie podczas wykonywania zadań, przy których istnieje ryzyko dotknięcia przez narzędzie robocze ukrytych przewodów zasilania lub własnych przewodów zasilających.** Kontakt z nieosłoniętymi kablami przewodzącymi wystawia również metalowe części elektronarzędzia na działanie napięcia i prowadzi do porażenia prądem elektrycznym.
- f) **Podczas długich cięć należy zawsze korzystać z ogranicznika lub prostej prowadnicy kątovej.** W ten sposób poprawia się dokładność cięcia oraz zmniejsza możliwość zablokowania ostrza.

- g) **Należy zawsze używać brzeszczotów w odpowiednim rozmiarze oraz pasujących do otworu montażowego (np. w kształcie gwiazdy lub okrągły).** Brzeszczoty, które nie pasują do otworów montażowych piły, poruszają się nierówno i prowadzą do utraty kontroli nad urządzeniem.
- h) **Nigdy nie należy używać uszkodzonych lub nieprawidłowych podkładek pod brzeszczoty lub śruby.** Podkładki pod brzeszczot lub śruby zostały specjalnie zaprojektowane do używanej piły, do optymalnej wydajności i w celu zapewnienia niezawodności.
- i) **Zakładać odpowiednie osobiste wyposażenie ochronne:** ochronę słuchu, okulary ochronne, maskę przeciwpyłową podczas prac związanych z powstawaniem pyłu oraz rękawice ochronne podczas wymiany narzędzia.

### Dalsze wskazówki bezpieczeństwa dla wszystkich pił

Przyczyny i zapobieganie odbiciom piły:

- Odbicie to nagła reakcja powstała na skutek zacementowania, zablokowania lub nieprawidłowego ustawienia brzeszczotu, co prowadzi do odrzutu piły od przedmiotu obrabianego w kierunku operatora urządzenia.
- Jeśli brzeszczot zahacza się lub blokuje w szczelinie cięcia, pracujący silnik powoduje, że piła zostaje odrzucona w kierunku operatora.
- Jeśli brzeszczot zostaje przekreślony lub nieprawidłowo ustawiony w szczelinie, zęby tylnej krawędzi brzeszczotu mogą zahaczyć się o górną powierzchnię przedmiotu obrabianego, co powoduje, że brzeszczot wybijany jest ze szczeliny i odrzucający w kierunku operatora.

Odrzut powstaje w wyniku niewłaściwego lub wadliwego użycia piły. Tej sytuacji można zapobiec przez zastosowanie odpowiednich środków ostrożności opisanych poniżej.

- a) **Piłę należy trzymać obiema rękami, a ramiona ustawić w takiej pozycji, w której można zamortyzować i zatrzymać siłę odrzutu. Należy ustawiać się bokiem w stosunku do piły, nigdy nie ustawiać piły tak, by znajdowała się w jednej linii z ciałem.** W przypadku odbicia piły tarczowej następuje odrzut, jednak operator może go opanować za pomocą odpowiednich środków ostrożności.
- b) **Jeżeli brzeszczot się zablokuje, lub jeśli praca zostanie przerwana, należy wyłączyć piłę i pozostawić przecinany materiał w spokoju, czekając do momentu, gdy brzeszczot zatrzyma się. Nie należy usuwać piły z obrabianego przedmiotu, ani przesuwając jej do tyłu, dopóki brzeszczot nie przestanie się poruszać.**

W przeciwnym wypadku istnieje niebezpieczeństwo wystąpienia odbicia. Należy odnaleźć i usunąć przyczynę zablokowania brzeszczotu.

- c) **W sytuacji, gdy chcemy ponownie uruchomić piłę znajdującą się w przecinanym materiale, należy wyśrodkować brzeszczot w szczelinie cięcia i sprawdzić, czy zęby piły nie są zacementowane o przecinany przedmiot.** Jeśli ostrze jest w jakiś sposób zablokowane, może wysunąć się z przedmiotu lub spowodować odbicie przy ponownym włączeniu piły.
- d) **Duże płyty przeznaczone do przecięcia należy podpierać w celu zmniejszenia ryzyka odbicia na skutek zablokowania brzeszczotu. Duże płyty mogą ugiąć się pod własnym ciężarem.** Z tego powodu muszą być one wsparte po obu stronach, w pobliżu szczeliny cięcia i przy krawędzi.
- e) **Nie wolno używać tępych lub uszkodzonych brzeszczotów.** Brzeszczoty z tępymi lub wykrzywionymi zębami powodują wyższe tarcie w szczelinie cięcia, jak również powodują blokowanie ostrza oraz odbicia.
- f) **Należy ustawić „na sztywno“ głębokość cięcia i kąt cięcia.** W sytuacji, gdy ustawienia zmienią się w czasie piłowania, brzeszczot może się zablokować i doprowadzić do odbicia.
- g) **Należy zachować szczególną ostrożność przy tzw. „cięciach wglębnych” w istniejących ścianach lub na innych niewidocznych płaszczyznach.** Brzeszczot używany do cięcia wglębnego może zablokować się w niewidocznym przedmiocie i spowodować odbicie.

#### Wskazówki bezpieczeństwa dla pił tarczowych do cięć wglębnych

- a) **Przed każdym użyciem należy sprawdzić, czy osłona ochronna zamyka się prawidłowo. Nie należy używać piły, jeśli osłona nie porusza się swobodnie i nie zamyka się natychmiastowo. Nigdy nie należy blokować osłony ochronnej w pozycji otwartej. Jeśli piła przypadkowo spadłaby na ziemię, osłona ochronna może się wygiąć.** Należy upewnić się, że osłona ochronna porusza się swobodnie i że nie dotyka innych części przy wszystkich kątach i głębokościach cięcia.
- b) **Należy sprawdzić stan i działanie sprężyny osłony ochronnej. Należy wstrzymać się z użyciem piły, w sytuacji gdy osłona i sprężyna nie działają poprawnie.** Uszkodzone części, kleiste osady lub naloty pochodzące z wiórów sprawiają, że dolna część osłony może działać z opóźnieniem.

- c) **Podczas „cięć wglębnych“ nie prowadzonych pod kątem prostym należy upewnić się, że płyta prowadząca piły nie porusza się na boki.** Ruchy boczne mogą prowadzić do zablokowania brzeszczotu, a przez to - do odbić.
- d) **Nie należy kłaść piły na stole warsztatowym, ani na podłodze, jeśli osłona ochronna brzeszczotu nie jest założona. Niezabezpieczony brzeszczot poruszający się siłą rozpędu porusza również piłę w kierunku przeciwnym do cięcia i przepiłowuje wszystko, co napotka na swej drodze.** Z tego powodu należy obchodzić się ostrożnie i zwracać uwagę na piłę, podczas zwalniania ruchów ostrza po zakończeniu pracy.

#### Dodatkowe wskazówki bezpieczeństwa dla wszystkich pił z klinem rozdzielnikiem

- a) **Dla stosowanego brzeszczotu stosować odpowiedni klin rozdzielnik.** Klin rozdzielnik musi być grubszy od tarczy głównej brzeszczotu, ale cieńszy od grubości jego zębów.
- b) **Wyregulować klin rozdzielający według opisu zawartego w niniejszej instrukcji obsługi.** Nieprawidłowa grubość, pozycja i ustawienie mogą być przyczyną tego, że klin rozdzielnik nie zapobiegnie skutecznie odbiciu.
- c) **Klin rozdzielnik musi być zawsze stosowany, poza cięciami wglębnymi. Po zakończeniu cięcia wglębnego klin rozdzielnik należy ponownie zamontować.** W trakcie wykonywania cięć wglębnych klin rozdzielnik przeszkadza i może być przyczyną odbicia.
- d) **Aby zapewnić prawidłowe działanie klina rozdzielnika, musi się on znajdować w szczelinie piły.** W przypadku krótkich cięć klin rozdzielnik jest nieskuteczny i nie zapobiega odbiciu.
- e) **Nie eksploatować piły z wygiętym klinem rozdzielnikiem.** Nawet mała usterka może opóźnić zamykanie pokrywy ochronnej piły.

#### Dodatkowe wskazówki dotyczące bezpieczeństwa

- Nie stosować tarcz szlifierskich.
- Należy pamiętać, aby klin rozdzielnik tak ustawić, żeby jego odległość od wieńca zębatego brzeszczotu nie przekraczała 5 mm oraz by wieńiec nie wystawał więcej niż 3 mm nad dolną krawędź klina rozdzielnika.
- Należy upewnić się, że urządzenia odpylające działają prawidłowo, tak jak to określono w niniejszej instrukcji.
- Należy nosić maskę przeciwpyłową. Należy zawsze nosić ochraniacze słuchu.
- Należy używać wyłącznie brzeszczotów zalecanych w niniejszej instrukcji.
- Brzeszczoty należy wymieniać w sposób opisany w niniejszej instrukcji.



- Jeśli przewód zasilający urządzenia jest uszkodzony, powinien zostać wymieniony przez producenta, autoryzowany serwis lub podobnie wykwalifikowaną osobę w celu uniknięcia zagrożeń.
- Należy używać tylko zalecanych brzeszczotów, zgodnych z normą EN 847-1.
- Należy używać jedynie oryginalnych brzeszczotów od producenta z oznakowaniem  $\checkmark$  160 mm, 160 x 20 x 2.4.
- Nie należy używać brzeszczotów, które nie spełniają określonych w niniejszej instrukcji wymogów i cech. Brzeszczotów nie można zatrzymywać poprzez boczny nacisk na korpus.
- Należy upewnić się, że brzeszczot został prawidłowo zamontowany i obraca się we właściwym kierunku.
- Elektronarzędzie należy uchwycić za izolowane powierzchnie uchwytu podczas wykonywania zadań, przy których istnieje ryzyko dotknięcia przez narzędzie robocze ukrytych przewodów zasilania lub własnych przewodów zasilających. Kontakt z przewodem pod napięciem może spowodować, że metalowe części urządzenia będą również pod napięciem, co może prowadzić do porażenia prądem.

**⚠ OSTRZEŻENIE!** Niniejsze narzędzie elektryczne wytwarza podczas pracy pole elektromagnetyczne. Pole to może w pewnych okolicznościach wpływać negatywnie na aktywne lub pasywne implanty medyczne. W celu zmniejszenia ryzyka poważnych lub śmiertelnych obrażeń, osobom z implantami medycznymi przed użyciem narzędzia elektrycznego zalecamy konsultację z lekarzem i producentem.

#### Ryzyka szczątkowe

**Maszyna została skonstruowana zgodnie z najnowszym stanem techniki i uznanymi zasadami techniki bezpieczeństwa. Jednak podczas wykonywania prac mogą się pojawić poszczególne ryzyka szczątkowe.**

- Zagrożenie zdrowia spowodowane prądem w przypadku stosowania nieprawidłowych elektrycznych przewodów przyłączeniowych.
- Ponadto, pomimo wszelkich podjętych kroków, mogą się pojawić ukryte ryzyka szczątkowe.
- Ryzyka szczątkowe można zminimalizować przestrzegając rozdziału „Wskazówki bezpieczeństwa” oraz „Użytkowanie zgodne z przeznaczeniem”, jak i całej instrukcji obsługi.
- Nie obciążać niepotrzebnie maszyny: zbyt silny nacisk podczas cięcia może szybciej uszkodzić brzeszczot piły, co prowadzi do obniżenia wydajności maszyny podczas obróbki oraz zmniejsza dokładność cięcia.
- W przypadku cięcia plastikowych materiałów należy zawsze używać zacisków: elementy, które mają zostać poddane piłowaniu muszą zostać zamocowane zaciskami.

- Unikać przypadkowego uruchamiania maszyny: podczas wkładania wtyczki do gniazdka przycisk uruchamiający nie może być wciśnięty.
- Stosować narzędzia zalecane w niniejszym podręczniku. W ten sposób można zagwarantować, że pilarka do cięcia kąтового osiągnie optymalną wydajność.
- Nigdy nie wkładać rąk w obszar obróbki, gdy maszyna jest uruchomiona. Przed podjęciem jakichkolwiek działań należy zwolnić przycisk w uchwycie i wyłączyć maszynę.
- Nie zbliżać rąk do obszaru roboczego, gdy maszyna jest uruchomiona.
- Przed podjęciem prac nastawczych lub konserwacyjnych zwolnić przycisk Start i wyciągnąć wtyczkę.

## 6. Dane techniczne

Napięcie znamionowe (V/Hz)	230 - 240~ 50
moc wejściowa (W)	1200
Klasa ochronności	II
Prędkość biegu jałowego $n_o$ (min <sup>-1</sup> )	5500
Wymiary brzeszczotu (mm)	$\varnothing$ 160 x $\varnothing$ 20 x 2.4
ilość zębów	24 (wstępnie zamontowany)
Grubość klina rozszczepiającego (mm)	2
Głębokość cięcia 90° (mm)	55
Głębokość cięcia 45° (mm)	45
Nachylenie	bezstopniowe 0 - 45°
Przyłącze zasysające (mm)	$\varnothing$ (wewn.) 35 / $\varnothing$ (zewn.) 38
Ciężar (bez zamontowanego osprzętu) (kg)	4,9
Wymiary DŁ. x SZER. x WYS. (mm)	340 x 260 x 235

Prawo do zmian technicznych bez uprzedniego uprzedzenia!

#### Informacja na temat hałasu/wibracji

##### ⚠ OSTRZEŻENIE!

Praca bez użycia ochrony słuchu lub odzieży ochronnej może być przyczyną szkód zdrowotnych.

- W trakcie pracy stosować zawsze ochronę słuchu i odpowiednią odzież ochronną..

Zmierzone zgodnie z EN 62841-2-5 & EN 62841-1. Hałas na stanowisku pracy może przekraczać 85 dB(A), w takim wypadku użytkownik musi stosować odpowiednie środki ochrony (odpowiednią ochronę słuchu).

Poziom mocy akustycznej $L_{WA}$	106,6 dB(A)
Poziom ciśnienia akustycznego $L_{pA}$	95,0 dB(A)
Odchylenie $K_{wa/pA}$	3 dB(A)

Wyżej wymienione wartości są wartościami emisji hałasu i równocześnie nie muszą być wartościami dostępnymi na stanowisku pracy. Korelacja pomiędzy poziomem emisji oraz emisji nie określa jednoznacznie, czy konieczne będą dodatkowe środki ostrożności, czy też nie.

Współczynniki, które mogą wpływać na poziom emisji obecny na stanowisku pracy są zawarte w specyfikacji przestrzeni roboczej oraz otoczenia, czasu oddziaływania oraz innych źródeł hałasu itd.

W przypadku pewnych wartości dostępnych na stanowisku pracy należy uwzględnić również możliwe odchylenia od przepisów krajowych. Powyższe informacje ułatwiają użytkownikowi przeprowadzenie oceny zagrożenia i ryzyka.

Wartość emisji drgań ah (suma wektorowa trzech kierunków) oraz niepewność K określona zgodnie z EN 62841-2-5 & EN 62841-1:

#### Wartość emisji drgań (3-osiowa)

Typowe zmierzone wibracje $a_n$	= 5.72 m/s <sup>2</sup>
Odchylenie K	= 1.5 m/s <sup>2</sup>

## 7. Przed uruchomieniem

- Otworzyć opakowanie i wyjąć ostrożnie urządzenie.
- Usunąć materiał opakowaniowy oraz zabezpieczenia opakowania/transportowe (jeśli występują).
- Sprawdzić, czy zakres dostawy jest kompletny.
- Sprawdzić urządzenie i elementy wyposażenia pod kątem uszkodzeń transportowych.
- W miarę możliwości zachować opakowanie do zakończenia okresu gwarancyjnego.

#### ⚠ UWAGA

**Urządzenie i materiały opakowaniowe nie mogą służyć jako zabawka dla dzieci! Nie pozwalaj dzieciom na zabawę plastikowymi torebkami, foliami lub małymi częściami! Istnieje niebezpieczeństwo połknięcia i uduszenia!**

- Tarcza tnąca musi się swobodnie obracać.
- Zwrócić uwagę na to, czy w obrabianym drewnie nie ma gwoździ, śruby lub innych ciał obcych.
- Przed uruchomieniem przycisku włączania/wyłączenia tarcza musi być prawidłowo zamontowana. Części ruchome muszą poruszać się lekko.
- Przed podłączeniem sprawdzić, czy dane na tabliczce znamionowej zgadzają się z danymi sieci.

- Maszynę podłączać tylko do poprawnie zainstalowanego gniazdka Schuko z bezpiecznikiem min. 16 A.

#### Podłączenie do sieci elektrycznej

Należy sprawdzać, czy podłączenie do sieci, do której włączone jest urządzenie, jest uziemione zgodnie z obowiązującymi normami i czy gniazdko jest w dobrym stanie.

Chcemy przypomnieć Państwu o tym, że podłączenie do sieci musi posiadać magnetotermiczne urządzenie zabezpieczające, które chroni wszystkie przyłącza przed zwarciami i przeciążeniami.

Biorąc pod uwagę podane cechy elektryczne maszyny, urządzenie zabezpieczające może też być umiejscowione na silniku.

**Wskazówka:** Układ elektryczny zagłębiarki jest wyposażony w przełącznik podnapięciowy, który automatycznie otwiera układ przełączający, gdy napięcie spadnie poniżej wstępnie ustawionej granicy minimalnej i zapobiega on samowolnemu cofnięciu funkcji maszyny, gdy napięcie ponownie osiągnie normalny poziom.

Gdy maszyna nagle się zatrzyma, należy zachować spokój. Upewnić się, czy w układzie elektrycznym nie pojawiła się awaria zasilania.

## 8. Regulacja

#### ⚠ Ostrzeżenie! Porażenie prądem elektrycznym

Przed wszelkimi pracami przy maszynie zawsze odłączaj wtyczkę od gniazda zasilania!

#### Ustawienia głębokości cięcia (rys. F)

Głębokość cięcia może być ustawiona na 0 do 55 mm.

Poluzuj śrubę regulującą głębokość cięcia (7) i ustaw ją na pożądaną głębokość używając podziałki (2) a potem zacieśnij ponownie śrubę.

Agregat piłujący można dociskać w dół do ustawionej głębokości cięcia.

Dane na podziałce (2) pokazują głębokość cięcia bez użycia szyny prowadzącej.

#### Regulacja kąta cięcia od 0° do 45°: (rys. G)

Kąt może być ustawiony od 0 do 45 stopni.

Poluzuj śrubę regulującą kąt (14) po obu stronach. Piłę ustaw w pod wybranym kątem cięcia (skala kąta uciosu (6)).

Po obu stronach dokręć śruby ustalające uciosu (14).

**Wskazówka:** Obie pozycje (0° i 45°) są ustawione fabrycznie i mogą być regulowane przez obsługę serwisową.



## Wymiana ostrza piły (Rys. A-D, H, I)

### ⚠ OSTROŻNIE! Ostre i gorące narzędzie

Nie stosować tępych i uszkodzonych narzędzi roboczych! Nosić rękawice ochronne.

### ⚠ Ostrzeżenie! Porażenie prądem elektrycznym

Przed wszelkimi pracami przy maszynie zawsze odłączać wtyczkę od gniazda zasilania!

1. Wciśnąć spust (3), ustawić brzeszczot piły w pozycji odpowiedniej do wymiany brzeszczotu (śruba regulująca głębokość cięcia powinna być ustawiona na 25mm), a następnie włożyć klucz imbusowy do śruby blokującej brzeszczot (19).
2. Przycisnąć blokadę (18) trzonu i obrócić ostrze (15) do czasu gdy dojdzie na swoje miejsce.
3. Przytrzymać wał blokujący (18) i odkręcić śrubę blokującą brzeszczot (19) w kierunku przeciwnym do ruchu wskazówek zegara, trzymając równocześnie brzeszczot w pozycji do wymiany brzeszczotu.
4. Usunąć zewnętrzny kołnierz (20) i ostrze piły (15)

### ⚠ OSTROŻNIE!

Nosić rękawice ochronne.

5. Zamieść nową piłę i kołnierz (20).
6. Zamieść śrubę blokady ostrza piły (19) i zaciśnij trzymając wciśniętą blokadę trzonu.
7. Przeszawić pilarkę tarczową-zagłębiarkę do pozycji wyjściowej (0°).

### Ustawianie klina rozdzielnika (16) (rys. A + K)

Po wymianie brzeszczotu należy wyregulować odstęp brzeszczotu (15) od klina rozdzielnika (16) lub jeżeli będzie to konieczne.

Piłę ustawić w pozycji, jak podczas wymiany brzeszczotu.

Przy pomocy klucza imbusowego poluzować śrubę nastawczą (17), a klin rozdzielnik (16) ustawić 2-3 mm wyżej od brzeszczotu piły, a następnie ponownie dokręcić śrubę nastawczą (17).

### Podłączanie urządzenia odsysającego

Odkurzacz do użytku domowego nie nadaje się do zastosowania jako urządzenie odsysające.

Urządzenie odsysające z węzłem odsysającym o średnicy 38 mm (zaleca się średnicę 38 mm ze względu na mniejsze ryzyko zapchania) może zostać połączone z podłączem odsysającym (1).

### ⚠ OSTRZEŻENIE! Zagrożenie zdrowia ze strony pyłów

Pyły mogą zagrażać zdrowiu. Nigdy nie pracować bez odsysania.

Przestrzegać przepisów krajowych.

## 9. Uruchamianie

### ⚠ OSTRZEŻENIE!

Nieprawidłowy montaż zagłębiarki może doprowadzić do ciężkich obrażeń.

- Przed włączeniem zagłębiarki upewnić się, czy brzeszczot jest prawidłowo zamontowany i czy ruchome części poruszają się swobodnie.

Po włączeniu piły przed rozpoczęciem cięcia należy odczekać, aż brzeszczot (15) osiągnie swoją maksymalną prędkość obrotową.

### Włączanie i wyłączanie zagłębiarki

- Do włączenia zasilania piły (8) użyć przełącznik. Silnik uruchamia się.
- Aby wyłączyć urządzenie, należy zwolnić włącznik/wyłącznik (8).

Po wykonaniu wszystkich czynności, które zostały do tej pory opisane, można rozpocząć obróbkę.

### ⚠ OSTROŻNIE!

Ręce trzymać zawsze z dala obszarów cięcia i nigdy nie wkładać ich tam w trakcie wykonywania cięcia.

### Praca z maszyną

⚠ UWAGA! Podczas pracy z maszyną przestrzegać wszystkich wskazówek bezpieczeństwa oraz następujących zasad:

- Prowadzić narzędzie elektrycznie w kierunku obrabianego przedmiotu, tylko gdy jest włączone.
- Przedmiot obrabiany mocować zawsze w taki sposób, aby nie mógł poruszyć się podczas pracy.
- Przesuwać pilarkę stale do przodu, nigdy nie ciągnąć do tyłu.
- Poprzez dopasowanie prędkości posuwu unikać przegrzania w trakcie cięcia
- Podczas wykonywania prac z wytwarzaniem pyłu zakładać maskę do ochrony dróg oddechowych.
- Piłę trzymać mocno oburącz, jedna ręka spoczywa przy tym na uchwycie głównym, a druga na uchwycie przednim.
- W przypadku stosowania szyny prowadzącej należy zamocować ją za pomocą zwornic śrubowych.
- Zwrócić uwagę, by kabel prądowy nie znajdował się na kierunku cięcia.

### Piłowanie wzdłuż zarysowania

Wskaźnik cięcia (rys. G poz. G1) przy cięciach pod kątem 0° i 45° (bez szyny prowadzącej) wskazuje przebieg cięcia.

### Piłowanie

1. Maszynę z przednią częścią stołu piły umieścić na obrabianym przedmiocie.
2. Włączyć maszynę przełącznikiem (8).
3. Nacisnąć przycisk zwalniający (3).

4. Przechylić piłę w dół, aby osiągnąć głębokość cięcia.
5. Przesuwać piłę równomiernie do przodu.
6. Po zakończeniu cięcia, wyłączyć maszynę i unieść piłę do góry.

#### **Piłowanie wycinków (cięcia wgłębne) (rys. L - O)**

**△ UWAGA!** Aby w trakcie cięć wgłębnych uniknąć odbicia należy bezwzględnie przestrzegać następujących wskazówek:

- Maszynę zawsze ustawiać tylną krawędzią stołu piły przy stałym ograniczniku.
- Podczas pracy z szyną prowadzącą maszynę umieścić przy ograniczniku odbicia (M2 / nie wchodzi w zakres dostawy), który jest zamocowany na szynie prowadzącej.

#### **Procedura**

1. Ustawić piłę na obrabianym przedmiocie.
2. Ustawić wskaźnik kąta tak, by tył strzałki był (L1) na zaznaczonym miejscu.  
**Wskazówka:** Przy maksymalnej głębokości piłowania i zastosowaniu szyny prowadzącej, oznaczenia (L1/L2/L3) pokazują przedni i tylny punkt cięcia brzeszczotu (Ø 160 mm).
3. Włączyć maszynę i przycisnąć piłę do osiągnięcia głębokości cięcia.
4. Przesuwać piłę do przodu aż wskaźnik kąta (J3) osiągnie zaznaczony punkt.
5. Po zakończeniu cięcia, unieść piłę do góry i wyłączyć maszynę.

#### **System prowadzący (rys. E + M)**

Szyny prowadzące (21) pozwalają na czyste, precyzyjne cięcia i zabezpieczają powierzchnię przed uszkodzeniem.

**Wskazówka:** Podczas piłowania za pomocą szyny prowadzącej, głębokość cięcia wynosi 4,5 mm mniej niż wartość na podziałce maszyny.

Dla bezpieczeństwa, szyna prowadząca może być zabezpieczona śrubami zaciskowymi (M1). (nie wchodzi w zakres dostawy)

Ochrona przed przechyleniem (10) zapobiega przechyleniu się zagłębiarki podczas cięcia pod kątem oraz prac nastawczych.

Zabezpieczenie przeciwozbiciowe (M2 / nie wchodzi w zakres dostawy) zapewnia pewne prowadzenie podczas wchodzenia w element obrabiany. (nie wchodzi w zakres dostawy)

Dzięki łącznikowi szyny (22), dwie szyny prowadzące mogą być ze sobą połączone pozwalając na długie, precyzyjne cięcia.

Prześwit prowadnicy montażowej może być regulowany za pomocą dwóch śrub dopasowujących (9).

Za pomocą zaoferowanych akcesoriów można wykonać cięcia ukośne, różne oraz inne podobne zajęcia.

Podczas pierwszego użycia niniejszej piły na opcjonalnej szynie prowadzącej konieczne będzie jej wyregulowanie w celu zminimalizowania ruchu bocznego na prowadnicy. W tym celu zamontowane są krzywki do regulacji (9).

1. Umieścić piłę na prowadnicy.
2. Przekręcać krzywki (9) w kierunku przeciwnym do ruchu wskazówek zegara do oporu.
3. Następnie przekręcić lekko w przeciwnym kierunku, aby powstał luz.
4. Trzymając tarcze w odpowiedniej pozycji należy zablokować je w miejscu dokręcając śruby z łbem gniazdowym pośrodku każdej krzywki (używając 5mm klucza imbusowego dostarczonego z urządzeniem).
5. Przeciągnąć piłę do przodu i do tyłu wzdłuż prowadnicy, aby upewnić się, że przesuwają się płynnie. Wyregulować ponownie w razie potrzeby.
6. Może zająć konieczność regulacji w przyszłości w zależności od użytkowania piły..

#### **Ochrona przed odłamkami**

Szyna prowadząca jest wyposażona w ochronę przed odłamkami, którą należy dociąć przed pierwszym użyciem.

1. Zamocować szynę na kawałki drewna przy użyciu zwornic śrubowych.
2. Wyregulować luz prowadzenia na szynie przy użyciu obu śrub nastawczych (9).
3. Dla zagłębiarki ustawić głębokość cięcia na ok. 6 mm.
4. Nałożyć pilarkę na tylny koniec szyny.
5. Włączyć maszynę, docisnąć do ustawionej głębokości cięcia i dociąć ochronę przed odłamkami na całej długości w jednym cyklu roboczym bez odkładania. Krawędź ochrony przed odłamkami odpowiada teraz dokładnie krawędzi cięcia tarczy tnącej

#### **Piłowanie z prowadnicą Rys. A, B, E, M)**

1. Ustawić maszynę w kierunku prowadnicy.
2. Wyłączyć urządzenie za pomocą przełącznika zasilania (8).
3. Nacisnąć przycisk zwalniający (3).
4. Przycisnąć piłę w dół na głębokość cięcia.

**Wskazówka:** Przy pierwszym użyciu gumowe pokrycie będzie wypilowane, co prowadzi do ochrony przed odpryskami dla tarczy piły.

5. Piłę przesuwają równomiernie do przodu.
6. Po zakończeniu cięcia, wyłączyć maszynę i tarczę piły podnieść do góry.

#### **Cięcia wgłębne z prowadzeniem**

1. Ustaw piłę na szynie prowadzącej na wyznaczonym miejscu do przecięcia.

2. Zabezpiecz zabezpieczeniem lub ogranicznikiem (element nie znajduje się w zestawie) na końcu i na początku punktów do przecięcia na szynie prowadzącej.
3. Włącz maszynę
4. Pchnij w dół aż do ustawionej głębokości i poruszaj równo do przodu po szynie aż do przedniego punktu przecięcia.

#### Zabezpieczenie przed przechyleniem:

Podczas wykonywania cięć pod kątem zaleca się zastosowanie ochrony przed przechyleniem. Zapobiega ona bocznemu przechyleniu się maszyny w ustawieniu pod kątem.

Dzięki temu można uniknąć obrażeń ciała lub uszkodzeń maszyny.

#### Po zakończeniu piłowania

1. Najpierw wyłączyć zagłębiarkę a potem urządzenie odsysające. Po wyłączeniu brzeszczot pracuje jeszcze przez pewien czas.
2. Odpadki po cięciu usunąć z brzeszczotu dopiero, gdy się całkowicie zatrzyma.
3. Zagłębiarkę odłączyć od sieci elektrycznej poprzez wyjęcie wtyczki z gniazda.
4. Odczekać, aż zagłębiarka całkowicie ostygnie.

#### Usunąć zablokowany materiał

##### ⚠ OSTRZEŻENIE!

W przypadku nieprawidłowej obsługi zagłębiarki istnieje niebezpieczeństwo ciężkich obrażeń.

- Gdy brzeszczot zablokuje się w obrabianym przedmiocie lub pojawi się inna blokada zagłębiarkę należy natychmiast wyłączyć i wyjąć wtyczkę z gniazda.
- Używać rękawic ochronnych, brzeszczotu piły nie dotykać gołymi rękami.

## 10. Transport

Przed transportem elektronarzędzia należy je wyłączyć i odciąć od zasilania elektrycznego.

Przed transportem elektronarzędzie chwycić za środkowy uchwyt.

Elektronarzędzie należy chronić przed uderzeniami i silnymi wstrząsami, jakie mogą występować np. podczas przewożenia samochodem.

Elektronarzędzie zabezpieczyć przed przewróceniem się i ześlizgnięciem.

## 11. Konserwacja i czyszczenie

### ⚠ OSTRZEŻENIE!

Przed rozpoczęciem wszelkich prac związanych z ustawianiem, obsługą techniczną i naprawą wyciągnąć wtyczkę!

#### Ogólne czynności konserwacyjne

- W celu zapewnienia cyrkulacji powietrza otwory powietrza chłodzącego w obudowie muszą być zawsze wolne i czyste.
- Odkurzyć wszystkie otwory, aby usunąć odłamki drewna i wióry z narzędzia elektrycznego.
- Urządzenie czyścić czystą ściereczką lub przedmuchiwać sprężonym powietrzem pod niskim ciśnieniem.
- Zalecamy czyszczenie urządzenia bezpośrednio po każdym czyszczeniu.
- Czyścić urządzenie regularnie wilgotną ściereczką z niewielką ilością mydła szarego. Nie stosować detergentów ani rozpuszczalników, które mogłyby uszkodzić elementy urządzenia wykonane z tworzyw sztucznych. Zwracać uwagę, aby do wnętrza urządzenia nie dostała się woda.
- W celu wydłużenia żywotności narzędzia naoliwić elementy obrotowe raz w miesiącu. Nie oliwić silnika.

#### Szczotki węglowe

- W przypadku nadmiernego iskrzenia zlecić kontrolę szczotek węglowych wykwalifikowanemu elektrykowi.

⚠ **UWAGA!** Szczotki węglowe mogą być wymieniane wyłącznie przez wykwalifikowanego elektryka.

### ⚠ OSTRZEŻENIE!

W przypadku nieprawidłowej obsługi zagłębiarki istnieje niebezpieczeństwo ciężkich obrażeń.

- Przed pracami związanymi z czyszczeniem i konserwacją zagłębiarkę należy wyłączyć, a wtyczkę wyjąć z gniazda.
- Podczas wykonywania prac przy zagłębiarce nosić odpowiednie rękawice ochronne.
- Wewnątrz zagłębiarki nie ma żadnych małych części, które mogłyby być naprawiane przez użytkownika. Nigdy nie próbować naprawiać zagłębiarki. Zawsze korzystać z pomocy wykwalifikowanego specjalisty.

### ⚠ OSTRZEŻENIE!

W trakcie eksploatacji zagłębiarka może się rozgrzać, co może być przyczyną oparzeń.

Przed rozpoczęciem czyszczenia odczekać, aż zagłębiarka całkowicie ostygnie.

### Wskazówka:

Woda przedostająca się do obudowy może doprowadzić do zwarcia, nieprawidłowo przeprowadzane czyszczenie może uszkodzić zagłębiarkę.

- Zagłębiarki nie czyścić i nie opryskiwać przy pomocy strumienia wody.
- Zagłębiarki nigdy nie zanurzać w wodzie.
- Zwrócić uwagę, aby do obudowy nie przedostała się woda.
- Nie stosować agresywnych środków czyszczących, żadnych ostrych lub metalowych przedmiotów, jak np. noże oraz twardych łopatek itp. Mogą one uszkodzić powierzchnię.

1. Zagłębiarkę czyścić bezpośrednio po każdym zastosowaniu.
2. Urządzenia ochronne utrzymywać w czystości i wolne od pyłu.
3. Zagłębiarkę czyścić czystą ściereczką lub przedmuchiwać sprężonym powietrzem pod niskim ciśnieniem. Podczas stosowania sprężonego powietrza nosić okulary ochronne.
4. W przypadku silnego zabrudzenia użyć wilgotnej szmatki i trochę szarego mydła.

**Wskazówka:** Prawidłowa i regularna pielęgnacja jest ważna nie tylko dla bezpiecznego użytkowania, ale prowadzi również do wydłużenia żywotności zagłębiarki.

### Wymiana kabla przyłączeniowego

Jeżeli sieciowy przewód przyłączeniowy zagłębiarki ulegnie uszkodzeniu, należy zlecić jego wymianę producentowi, jego serwisowi lub innej wykwalifikowanej osobie, aby uniknąć zagrożeń.

### Kontrola zagłębiarki

Regularnie kontrolować stan zagłębiarki. Kontrolować m.in., czy:

- włączniki nie są uszkodzone,
- akcesoria znajdują się w nienagannym stanie,
- sieciowy przewód przyłączeniowy i wtyczka nie są uszkodzone,
- szczeliny wentylacyjne są wolne i czyste. Ewentualnie użyć miękkiej szczotki lub pędzla aby je oczyścić.

**W przypadku stwierdzenia uszkodzenia, jego usunięcie zlecić warsztatowi specjalistycznemu, aby uniknąć zagrożeń.**

### Informacje serwisowe

Należy wziąć pod uwagę, że następujące części tego produktu podlegają normalnemu podczas eksploatacji lub naturalnemu zużyciu bądź że następujące części konieczne są jako materiały eksploatacyjne.

Części zużywające się\*: Szczotki węglowe, Ostrze piły

\* nie zawsze wchodzą w zakres dostawy!

## 12. Przechowywanie

Urządzenie i jego wyposażenie przechowywać w miejscu zaciemnionym, suchym i zabezpieczonym przed mrozem oraz niedostępnym dla dzieci. Optymalna temperatura przechowywania wynosi od 5 do 30°C.

Narzędzie elektryczne przechowywać w oryginalnym opakowaniu.

Przykryć narzędzie elektryczne, by chronić je przed pyłem lub wilgocią.

**Zachować instrukcję obsługi urządzenia elektrycznego.**

## 13. Przyłącze elektryczne

**Zainstalowany silnik elektryczny jest gotowy do eksploatacji. Przyłącze odpowiada właściwym przepisom VDE (Związek Elektryków Niemieckich) oraz normom DIN. Przyłącze sieciowe udostępniane przez klienta oraz przedłużacz muszą być zgodne z powyższymi przepisami.**

### Ważne uwagi

Jeśli silnik zostanie przeciążony, wyłączy się automatycznie. Po czasie chłodzenia (różne czasy) silnik można ponownie włączyć.

### Uszkodzone przyłącze elektryczne

Na przewodach elektrycznych powstają często uszkodzenia izolacji.

Przyczyną może być:

- Ściskanie, w przypadku gdy przewody są prowadzone przez okna lub szczeliny w drzwiach.
- Zagięcia, w przypadku nieprawidłowego zamocowania lub prowadzenia przewodów.
- Przecięcia, w przypadku najeżdżania na przewody.
- Uszkodzenia izolacji, w przypadku wrywania z gniazdka ściennego.
- Pęknięcia, w przypadku starej izolacji.

Uszkodzone przewody elektryczne nie mogą być stosowane i ze względu na uszkodzenie izolacji zagrażają życiu.

Elektryczne przewody należy regularnie kontrolować pod kątem uszkodzeń. Pamiętać, by podczas sprawdzania przewodu nie był on podłączony do sieci elektrycznej.

Przewody elektryczne muszą odpowiadać właściwym przepisom VDE (Związek Elektryków Niemieckich) oraz normom DIN. Stosować wyłącznie przewody elektryczne z oznaczeniem H05VV-F.

Odpowiednia informacja znajduje się na oznaczeniu typu, umieszczonym na przewodzie.

#### Silnik prądu przemiennego

- Napięcie sieciowe musi wynosić 230 V~
- Przedłużacze o długości 25 m muszą posiadać przekrój wynoszący 1,5 milimetra kwadratowego.

Podłączanie oraz naprawy wyposażenia elektrycznego mogą być przeprowadzane przez wykwalifikowanego elektryka.

W przypadku pytań proszę o podanie następujących danych:

- Rodzaj prądu silnika
- Dane znajdujące się na tabliczce znamionowej maszyny

## 14. Utylizacja i recykling

Podczas transportu, aby zapobiec uszkodzeniom, urządzenie znajduje się w opakowaniu.

Opakowanie to jest surowcem, który można użytkować ponownie lub można przeznaczyć do powtórnego przerobu.

Urządzenie oraz jego osprzęt składają się z różnych rodzajów materiałów, jak np. metal i tworzywa sztuczne.

Uszkodzone części dostarczyć do punktu utylizacji. Proszę poprosić o informację w sklepie specjalistycznym bądź w placówce samorządu lokalnego.

### Zużytego sprzętu nie wolno wyrzucać wraz z odpadami domowymi!



Symbol ten oznacza, że zgodnie z dyrektywą w sprawie zużytego sprzętu elektrycznego i elektronicznego (2012/19/UE) oraz przepisami krajowymi niniejszego produktu nie wolno utylizować wraz z odpadami domowymi. Produkt ten należy przekazać do przeznaczonego do tego celu punktu zbiórki. Można to zrobić np. poprzez zwrot przy zakupie podobnego produktu lub przekazanie do autoryzowanego punktu zbiórki zajmującego się recyklingiem zużytego sprzętu elektrycznego i elektronicznego. Nieprawidłowe obchodzenie się z zużytym sprzętem może mieć negatywny wpływ na środowisko i zdrowie ludzkie ze względu na potencjalnie niebezpieczne materiały, które często znajdują się w zużytym sprzęcie elektrycznym i elektronicznym. Poprzez prawidłową utylizację tego produktu przyczyniają się Państwo także do efektywnego wykorzystania zasobów naturalnych. Informacje dotyczące punktów zbiórki zużytego sprzętu można otrzymać w urzędzie miasta, od podmiotu publiczno-prawnego zajmującego się utylizacją, autoryzowanej jednostki odpowiedzialnej za utylizację zużytego sprzętu elektrycznego i elektronicznego lub w firmie obsługującej wywóz śmieci w Państwa miejscu zamieszkania.



## 15. Pomoc dotycząca usterek

Usterka	Możliwa przyczyna	Pomoc
Silnik nie działa	Silnik, kabel lub wtyczka uszkodzone, przepalony bezpieczniki	Zlecić sprawdzenie maszyny specjalście. Nigdy nie próbować naprawiać silnika samodzielnie. Zagrożenie! Sprawdzić bezpieczniki, ew. wymienić
Silnik uruchamia się powoli i nie osiąga prędkości roboczej.	Napięcie zbyt niskie, zwoje uszkodzone, kondensator przepalony	Zlecić sprawdzenie napięcia przez zakład energetyczny. Zlecić sprawdzenie silnika przez specjalistę. Zlecić wymianę kondensatora przez specjalistę
Silnik emituje zbyt duży hałas	Zwoje uszkodzone, silnik uszkodzony	Zlecić sprawdzenie silnika przez specjalistę
Silnik nie osiąga całkowitej mocy.	Obwody prądowe w instalacji sieciowej przeciążone (lampy, inne silniki, itp.)	Nie stosować innych urządzeń lub silników w tym samym obwodzie prądowym
Silnik łatwo się przegrzewa.	Przeciążenie silnika, niedostateczne chłodzenie silnika	Zapobiegać przeciążeniu silnika podczas ciecia, usuwać pył z silnika, w celu zagwarantowania optymalnego chłodzenia silnika
Zmniejszona wydajność podczas ciecia	Brzeszczot piły zbyt mały (za często szlifowany)	Ustawić ponownie ogranicznik końcowy agregatu pilarki
Cięcie jest szorstkie lub falowane	Brzeszczot piły tępny, forma zębów nieprawidłowa dla grubości materiału	Naostrzyć brzeszczot piły lub użyć odpowiedniego brzeszczotu
Element obrabiany rozrywa się lub rozpryskuje	Docisk ciecia zbyt duży lub brzeszczot nie nadaje się do zastosowania	Włożyć odpowiedni brzeszczot piły



## Explicação dos símbolos

A utilização de símbolos neste manual serve para chamar a sua atenção para potenciais riscos. Os símbolos de segurança e explicações associadas devem ser bem compreendidos. Os avisos em si não eliminam quaisquer riscos e não substituem medidas corretas para a prevenção de acidentes.

	<p>Leia e siga o manual de instruções e as indicações de segurança antes da colocação em funcionamento!</p>
	<p>Use uma proteção dos ouvidos!</p>
	<p>Use uma proteção respiratória, em caso de formação de pó!</p>
	<p>Use óculos protetores!</p>
	<p>Classe de proteção II (Duplo isolamento)</p>
<p><b>⚠ ATENÇÃO!</b></p>	<p>Estas instruções de operação referem pontos relativos à sua segurança, que estão marcados com esta indicação.</p>

<b>Conteúdo:</b>	<b>Página:</b>
1. Introdução .....	268
2. Descrição do aparelho .....	268
3. Volume de entrega .....	268
4. Utilização correta .....	268
5. Indicações de segurança .....	269
6. Dados técnicos.....	273
7. Antes de colocar em funcionamento.....	274
8. Configurações .....	274
9. Colocação em funcionamento.....	275
10. Transporte .....	277
11. Manutenção e limpeza .....	277
12. Armazenamento .....	278
13. Ligação elétrica .....	278
14. Eliminação e reciclagem .....	279
15. Resolução de problemas.....	279

## 1. Introdução

### Fabricante:

scheppach  
 Fabrikation von Holzbearbeitungsmaschine GmbH  
 Günzburger Straße 69  
 D-89335 Ichenhausen

### Estimado cliente,

Desejamos-lhe muita satisfação e sucesso ao trabalhar com o seu novo aparelho.

Nota: de acordo com a legislação vigente relativa à responsabilidade pelos produtos, o fabricante deste aparelho não é responsável por danos que ocorram neste aparelho ou por via deste aparelho nas seguintes situações:

- manuseio incorreto,
- não cumprimento do manual de instruções,
- reparações efetuadas por técnicos terceiros não autorizados,
- montagem e substituição de peças sobresselentes que não de origem,
- utilização incorreta,
- falhas da instalação elétrica em caso de não cumprimento dos regulamentos elétricos e disposições VDE 0100, DIN 57113 / VDE 0113.

### Recomendamos o seguinte:

Antes da montagem e da colocação em funcionamento, leia a totalidade do texto manual de instruções.

Este manual de instruções deverá facilitar-lhe a familiarização com a máquina e com as possibilidades de utilização corretas.

O manual de instruções contém indicações importantes de como trabalhar com a máquina de modo seguro, correto e económico e de como evitar perigos, poupar em custos de reparação, reduzir períodos de paragem e aumentar a fiabilidade e vida útil da máquina.

Para além dos regulamentos de segurança deste manual de instruções, deverá cumprir sempre as diretivas respeitantes à operação da máquina vigentes no seu país.

Guarde o manual de instruções num invólucro de plástico, protegido da sujidade e da humidade, junto da máquina. O manual deve ser lido e seguido por todo e qualquer pessoal operador antes do início dos trabalhos. Só devem trabalhar com a máquina pessoas que tenham sido instruídas acerca da utilização da máquina e dos perigos associados. Deve ser respeitada a idade mínima exigida.

Para além das indicações de segurança incluídas neste manual de instruções e dos regulamentos especiais do seu país, devem ser cumpridas as regras técnicas geralmente reconhecidas para a operação de máquinas de processamento.

Não assumimos qualquer responsabilidade por acidentes ou danos que advenham do não cumprimento deste manual e das indicações de segurança.

## 2. Descrição do aparelho (Fig. A - M)

1. Ligação de aspiração
2. Escala de profundidade de corte
3. Activador de mergulho
4. Punho
5. Placa de guia
6. Escala para ângulo de bisel
7. Parafuso de ajuste da profundidade de corte
8. Interruptor On/Off
9. Proteção contra lascas
10. Proteção contra tombo
11. Motor
12. Placa de guia
13. Parafuso de ajuste de 90 graus
14. Parafuso de ajuste de esquadria
15. Lâmina de serra
16. Rachador
17. Parafuso de ajuste de rachador
18. Bloqueio do veio
19. Parafuso de fixação da lâmina de serra
20. Flange exterior
21. Calhas de guia de 700 mm cada (2 unidades)
22. Conetor de calhas

## 3. Volume de entrega

- 1 unid. Serra de mergulho alimentada
- 2 unid. Calhas de guia de 700 mm cada
- 1 unid. Conetor de calhas
- 1 unid. Proteção contra tombo
- 1 unid. chave Allen de 5 mm
- Manual de instruções

## 4. Utilização correta

As serras de rebarba foram concebidas para a serragem de madeira, materiais semelhantes à madeira e plásticos.

Esta ferramenta elétrica destina-se exclusivamente e está homologada apenas para a utilização por parte de pessoas ou técnicos instruídos.

Só devem ser utilizadas lâminas de serra adequadas à máquina (lâminas de serra de aço HM ou CV). Não devem ser usadas lâminas de serra de aço rápido de alta-liga (HSS) ou discos de corte de qualquer tipo.

Qualquer outra aplicação está expressamente excluída e é considerada como utilização indevida.

O fabricante ou distribuidor não se responsabiliza por ferimentos, perdas ou danos causados pela utilização indevida ou operação incorreta.

Possíveis exemplos de uma utilização indevida ou incorreta são:

- Utilização da serra de rebarba para outros fins que não os para o qual se destina;
- Incumprimento das indicações de segurança e prazos de manutenção, assim como das instruções de operação, manutenção e limpeza, contidos neste manual de instruções;
- Incumprimento de eventuais regulamentos de prevenção de acidentes, de medicina do trabalho ou de segurança gerais ou específicos à utilização da serra de rebarba;
- Utilização de acessórios e peças sobresselentes não destinados à serra de rebarba;
- Alterações na serra de rebarba;
- Reparação da serra de rebarba por outra entidade que não o fabricante ou um técnico;
- Uso comercial, artesanal ou industrial da serra de rebarba;
- Operação ou manutenção da serra de rebarba por pessoas que não estejam familiarizadas com o manuseio da serra de rebarba e/ou que não compreendam os perigos associados.

Faz igualmente parte da utilização correta o cumprimento das indicações de segurança, assim como das instruções de montagem e das indicações de operação no manual de instruções.

As pessoas que operem ou mantenham a máquina deverão ser familiarizadas com a mesma e ser instruídas relativamente aos perigos possível.

Para além disso, devem ser estritamente cumpridos os regulamentos de prevenção de acidentes vigentes.

Devem ser seguidas todas as restantes regras gerais relativas às áreas de medicina do trabalho e de segurança.

Qualquer alteração na máquina exclui o fabricante de toda e qualquer responsabilidade por danos daí resultantes.

Mesmo que a máquina seja corretamente utilizada, não é possível excluir totalmente determinados riscos residuais. Consoante a construção e montagem da máquina, poderão surgir os seguintes pontos:

- Contacto com a lâmina de serra na área desprotegida da serra.
- Pegar na lâmina de serra em funcionamento (ferimento de corte).
- Ressonância de peças de trabalho e de partes de peças de trabalho.
- Quebras da lâmina de serra.
- Ejeção de peças de carboneto metálico com defeito da lâmina de serra.
- Danos auditivos em caso de não utilização da proteção dos ouvidos necessária.
- Lesões oculares em caso de não utilização dos óculos de proteção necessários;
- Prejuízos para a saúde em caso de não utilização da máscara anti-poeira;

- Emissões nocivas à saúde de pó de madeira em caso de utilização num recinto fechado.

Tenha em atenção que os nossos aparelhos não foram desenvolvidos para utilização em ambientes comerciais, artesanais ou industriais. Não assumimos qualquer garantia, se o aparelho for utilizado em ambientes comerciais, artesanais, industriais ou equivalentes.

## 5. Indicações de segurança

### Indicações de segurança gerais para ferramentas elétricas

**△ AVISO: Leia todas as indicações de segurança, instruções, ilustrações e dados técnicos que vêm com esta ferramenta elétrica.** O incumprimento das instruções que se seguem poderá causar choques elétricos, incêndio e/ou ferimentos graves.

**Guarde todas as indicações de segurança e instruções para uso futuro.**

O termo "ferramenta elétrica" utilizado nas indicações de segurança refere-se a ferramentas elétricas alimentadas pela rede elétrica (com cabo de alimentação) ou a ferramentas elétricas alimentadas por bateria (sem cabo de alimentação).

#### 1. Segurança no posto de trabalho

- Mantenha a sua área de trabalho limpa e bem iluminada.** Desordem ou áreas de trabalho não iluminadas podem provocar acidentes.
- Não trabalhe com a ferramenta elétrica num ambiente potencialmente explosivo, no qual estejam presentes líquidos inflamáveis, gases ou poeiras.** As ferramentas elétricas geram faíscas, que podem inflamar a poeira ou os vapores.
- Mantenha as crianças e outras pessoas afastadas enquanto usa a ferramenta elétrica.** Em caso de distração, pode perder o controlo da ferramenta elétrica.

#### 2. Segurança elétrica

- A ficha de ligação da ferramenta elétrica tem de caber na tomada. A ficha não deve ser modificada de forma alguma. Não utilize qualquer ficha de adaptador em conjunto com ferramentas elétricas com ligação à terra.** As fichas inalteradas e as tomadas adequadas diminuem o risco de um choque elétrico.
- Evite o contacto do corpo com superfícies ligadas à terra, como tubos, aquecedores, fogões e frigoríficos.** Existe um risco elevado de choque elétrico se o seu corpo estiver ligado à terra.

- c) **Mantenha as ferramentas elétricas afastadas de chuva e humidade.** A penetração de água na ferramenta elétrica aumenta o risco de um choque elétrico.
- d) **Não use o cabo de ligação para transportar ou suspender a ferramenta elétrica ou para desligar a ficha da tomada. Mantenha o cabo de ligação afastado de calor, óleo, bordas afiadas ou peças móveis.** Cabos de ligação danificados ou enrolados aumentam o risco de um choque elétrico.
- e) **Ao trabalhar com uma ferramenta elétrica ao ar livre, use apenas linhas de prolongamento que também sejam adequados para utilização no exterior.** A utilização de uma linha de prolongamento adequada para a área exterior diminui o risco de um choque elétrico.
- f) **Se for inevitável a operação da ferramenta elétrica num ambiente húmido, use um disjuntor diferencial.** A utilização de um disjuntor diferencial diminui o risco de um choque elétrico.

### 3. Segurança das Pessoas

- a) **Mantenha-se atento, concentre-se no que está a fazer e proceda com sensatez ao trabalho com uma ferramenta elétrica. Não utilize qualquer ferramenta elétrica se estiver com sono ou sob a influência de álcool, drogas ou medicamentos.** Um instante de descuido durante a utilização da ferramenta elétrica pode provocar ferimentos graves.
- b) **Utilize sempre equipamentos de proteção pessoal e óculos de proteção.** A utilização de equipamentos de proteção pessoal, como máscara antipoeira, sapatos de segurança antiderrapantes, capacete de proteção ou proteção auditiva, dependendo do tipo e uso da ferramenta elétrica, reduz o risco de ferimentos.
- c) **Evite uma colocação em funcionamento involuntária. Assegure-se de que a ferramenta elétrica está desligada antes de a ligar à fonte de alimentação e/ou à bateria, receber corrente ou transportá-la.** Se tiver o dedo no interruptor quando estiver a transportar a ferramenta elétrica ou se conectar a ferramenta elétrica à fonte de alimentação, isso pode causar um acidente.
- d) **Remova as ferramentas de ajuste ou as chaves de caixa antes de ligar a ferramenta elétrica.** Uma ferramenta ou chave que se encontre numa peça rotativa da ferramenta elétrica pode causar ferimentos.
- e) **Evite uma posição do corpo anormal. Certifique-se de que se coloca numa posição segura e que mantém o equilíbrio em todos os momentos.** Assim, controla melhor a ferramenta elétrica em situações inesperadas.

- f) **Use vestuário de trabalho adequado. Não use roupas largas ou joalheria. Mantenha o cabelo e a roupa afastados de peças móveis.** Roupa larga, joalheria ou cabelos longos podem ser capturados por peças móveis.
- g) **Se puderem ser montados equipamentos de aspiração e recolha de pó, certifique-se de que estes estão ligados e são usados corretamente.** A utilização de uma aspiração de pó pode reduzir riscos devido a pó.
- h) **Não se sinta seguro e nunca transgrida as regras de segurança para ferramentas elétricas, mesmo se estiver familiarizado com a ferramenta elétrica após uso frequente.** A atuação descuidada pode provocar lesões graves, dentro em frações de segundos.

### 4. Utilização e manuseio da ferramenta elétrica

- a) **Não sobrecarregue a ferramenta elétrica. Utilize a ferramenta elétrica adequada para o seu trabalho.** Com a ferramenta elétrica correta, trabalha melhor e de forma mais segura na gama de desempenho especificada.
- b) **Não utilize qualquer ferramenta elétrica cujo interruptor esteja defeituoso.** Uma ferramenta elétrica que já não possa ser ligada ou desligada é perigosa e tem de ser reparada.
- c) **Desconete a ficha da tomada e/ou remova a bateria antes de efetuar quaisquer ajustes no aparelho, trocar insertos da ferramenta ou guardar a ferramenta elétrica.** Esta medida de precaução impede o arranque involuntário da ferramenta elétrica.
- d) **Guarde as ferramentas elétricas não utilizadas fora do alcance de crianças. Não permita a utilização desta ferramenta elétrica a pessoas que não estejam familiarizadas com ela ou não tenham lido estas instruções.** As ferramentas elétricas são perigosas se forem utilizadas por pessoas inexperientes.
- e) **Realize a manutenção das ferramentas elétricas das ferramentas de colocação com cuidado. Verifique se as peças móveis funcionam na perfeição e não ficam presas, se peças estão partidas ou danificadas de forma a prejudicar a função da ferramenta elétrica. Mande reparar peças danificadas antes da utilização da ferramenta elétrica.** Muitos acidentes são causados por ferramentas elétricas com a manutenção mal realizada.
- f) **Mantenha as suas ferramentas de corte afiadas e limpas.** Ferramentas de corte com arestas de corte afiadas tratadas com cuidado emperram menos e são mais fáceis de usar.
- g) **Utilize ferramentas elétricas, acessórios, ferramentas de ajuste, etc. de acordo com estas instruções. Tome em consideração as condições de trabalho e a atividade a ser realizada.**

A utilização de ferramentas elétricas para aplicações que não sejam as previstas pode conduzir a situações perigosas.

- h) Mantenha as pegas e superfícies para segurar secas, limpas e livres de óleo e massa lubrificante.** Em situações imprevistas, pegas e superfícies de pegar escorregadias não permitem uma operação e controlo seguro da ferramenta elétrica.

## 5. Assistência

- a) A ferramenta elétrica só deve ser reparada por pessoal especializado, usando somente peças sobresselentes de origem.** Assim assegura-se que a segurança da ferramenta elétrica é mantida.

### Indicações de segurança para todas as serras

- a) ⚠ PERIGO: Não coloque as mãos na área da serra ou junto à lâmina de serra.** Segure o punho adicional ou a carcaça do motor com a segunda mão. Se ambas as mãos segurarem a serra, estas não podem ser feridas pela lâmina de serra.
- b) Não coloque as mãos por baixo da peça de trabalho.** A tampa de proteção não o protege da lâmina de serra por baixo da peça de trabalho.
- c) Adapte a profundidade de corte à espessura da peça de trabalho.** Deve estar visível menos do que a altura de um dente completo por baixo da peça de trabalho.
- d) Nunca mantenha a peça de trabalho a ser serrada na mão ou em cima da perna. Fixe a peça de trabalho a uma admissão resistente.** É importante fixar bem a peça de trabalho, para minimizar os riscos de contacto com o corpo, de prisão da lâmina de serra ou de perda de controlo.
- e) Ao executar trabalhos nos quais a ferramenta elétrica possa tocar em cabos elétricos escondidos ou no próprio cabo de rede, segure a ferramenta elétrica nas superfícies para segurar isoladas.** O contacto com um cabo condutor de tensão coloca igualmente as peças metálicas da ferramenta elétrica sob tensão e leva a um choque elétrico.
- f) Ao cortar longitudinalmente, utilize sempre um batente ou uma guia de bordos reta.** Isto melhora a precisão de corte e reduz a possibilidade da lâmina de serra ficar presa.
- g) Utilize sempre lâminas de serra com o tamanho correto e com o furo de centragem adequado (por ex. em forma de estrela ou redondo).** Lâminas de serra que não sejam adequadas às peças de montagem da serra giram de forma ovalizada e levam à perda de controlo.

- h) Nunca utilize arruelas ou parafusos da lâmina de serra danificados ou incorretos.** As arruelas e parafusos da lâmina de serra foram especialmente construídos para a sua serra, para um desempenho e segurança operacional ótimos.
- i) Use equipamento de proteção pessoal adequado:** proteção dos ouvidos, óculos de proteção, máscara anti-poeira em caso de trabalhos que gerem poeira e luvas de proteção durante a substituição da ferramenta.

### Outras indicações de segurança para todas as serras

Causas e prevenção de um ricochete:

- Um ricochete é a reação repentina de uma lâmina de serra enganchada, presa ou incorretamente alinhada, que faz com que uma serra descontrolada se eleve e se desloque para fora da peça de trabalho e no sentido do operador.
- Se a lâmina de serra engancha ou prender na folga da serra que se fecha, ela bloqueia e a potência do motor faz recuar a serra no sentido do operador.
- Se a lâmina de serra for deslocada ou incorretamente alinhada durante o corte da serra, os dentes da área traseira da aresta da lâmina de serra poderão enganchar na superfície da peça de trabalho, fazendo com que a lâmina de serra salte para fora da folga da serra e a serra recue no sentido do operador.

Um ricochete é o resultado de uma utilização incorreta ou errónea da serra. Ele pode ser evitado mediante precauções adequadas, conforme descrito abaixo.

- a) Segure a serra com ambas as mãos e coloque os seus braços numa posição em que possa interceptar a força do ricochete. Mantenha-se sempre ao lado da lâmina de serra, nunca coloque a lâmina de serra em linha com o seu corpo. Em caso de ricochete, a serra circular poderá saltar para trás.** No entanto, o operador poderá controlar a força de ricochete, desde que tenham sido tomadas as medidas de precaução adequadas.
- b) Se a lâmina de serra prender ou se interromper o trabalho, desligue a serra e mantenha-a parada no material, até que a lâmina de serra se imobilize totalmente.** Nunca tente remover a serra da peça de trabalho ou puxá-la para trás enquanto a lâmina de serra ainda estiver em movimento, uma vez que tal poderá causar ricochete. Determine e elimine a causa da prisão da lâmina de serra.



- c) Se pretender voltar a ligar uma serra que se encontre presa na peça de trabalho, centre a lâmina de serra na folga da serra e certifique-se de que os dentes da serra não estão enganchados na peça de trabalho. Se a lâmina de serra estiver presa, ela poderá deslocar-se para fora da peça de trabalho ou causar ricochete aquando da nova ligação da serra.
- d) **Apoie placas de grandes dimensões, para reduzir o risco de ricochete devido a uma lâmina de serra presa. Placas de grandes dimensões poderão fletir-se sob o seu próprio peso.** As placas devem ser apoiadas em ambos os lados, tanto nas proximidades da folga da serra, como na aresta.
- e) **Não utilize lâminas de serra rombas ou danificadas.** Lâminas de serra com dentes rombos ou incorretamente alinhados provocam um atrito elevado, prisão da lâmina de serra e ricochete devido a uma folga da serra demasiado estreita.
- f) **Aperte as configurações da profundidade de corte e do ângulo de corte antes de serrar.** Se as configurações se alterarem durante a serragem, a lâmina de serra poderá prender e poderá ocorrer um ricochete.
- g) **Tenha especial cuidado durante os “cortes em profundidade” em paredes existentes ou outras áreas não visíveis.** A lâmina de serra imersa poderá bloquear em objetos escondidos durante a serragem e provocar um ricochete.

#### Indicações de segurança para serras circulares de corte em profundidade

- a) **Antes de cada utilização, verifique se a tampa de proteção se fecha sem problemas. Não utilize a serra, se a tampa de proteção não se movimentar livremente e não se fechar imediatamente. Nunca prenda ou amarre a tampa de proteção na posição aberta. Se deixar cair a serra, a tampa de proteção poderá deformar-se.** Certifique-se de que a tampa de proteção se movimenta livremente e que não entra em contacto com a lâmina de serra ou quaisquer outras peças em qualquer ângulo e profundidade de corte.
- b) **Verifique o estado e função da mola para a tampa de proteção. Antes da utilização efetue a manutenção da serra, se a tampa de proteção e a mola não funcionarem sem problemas.** Peças danificadas, depósitos aderentes e acumulações de aparas fazem com que a tampa de proteção inferior funcione com atraso.
- c) **Em caso de um “corte em profundidade” não perpendicular, proteja a placa de guia da serra contra deslocamento lateral.** Um deslocamento lateral poderá levar à prisão da lâmina de serra e, conseqüentemente, a um ricochete.

- d) **Não coloque a serra na bancada de trabalho ou no chão sem que a tampa de proteção cubra a lâmina de serra. Uma lâmina de serra desprotegida e a funcionar por inércia desloca a serra no sentido oposto ao sentido de corte e serra tudo o que estiver no seu caminho.** Tenha em atenção o tempo de inércia da serra.

#### Indicações de segurança adicionais para todas as serras com rachador

- a) **Utilize o rachador adequado para a lâmina de serra utilizada.** O rachador deve ter uma espessura superior à da lâmina de aço da lâmina de serra, mas deve ser mais fino do que a largura dos seus dentes.
- b) **Ajuste o rachador como descrito neste manual de instruções.** Espessura, posição e alinhamento incorreto podem ser o motivo pelo qual o rachador não evita um ricochete de forma efetiva.
- c) **Utilize sempre o rachador, exceto em cortes em profundidade. Após o corte em profundidade volte a montar o rachador.** O rachador interfere nos cortes em profundidade e pode gerar um ricochete.
- d) **Para que o rachador possa atuar, este deve encontrar-se na folga da serra.** Em cortes curtos, o rachador é ineficaz para evitar um ricochete.
- e) **Não opere a serra com um rachador deformado.** Mesmo uma pequena avaria poderá abrandar o fecho da tampa de proteção.

#### Indicações de segurança adicionais

- Não usar discos abrasivos.
- Garanta que o rachador está ajustado de forma que a sua distância relativamente à roda dentada da lâmina de serra não exceda 5 mm e a roda dentada não exceda a aresta inferior do rachador em mais de 3 mm.
- Garanta a utilização correta do equipamento de recolha de poeiras, como indicado neste manual.
- Use uma máscara de proteção contra poeiras. Use sempre proteção auditiva.
- Apenas podem ser utilizadas lâminas de serra recomendadas neste manual.
- Substitua as lâminas de serra como indicado neste manual.
- Se o cabo de ligação à rede deste aparelho for danificado, este deve ser substituído pelo fabricante ou pela assistência ao cliente ou uma pessoa com qualificação idêntica para evitar riscos.
- Apenas utilize lâminas de serra recomendadas que correspondam à EN 847-1.
- Utilize apenas as lâminas de serra originais do fabricante com o número Ø 160 mm, 160 x 20 x 2,4.

- As lâminas de serra que não correspondam aos dados característicos indicados neste manual de instruções não podem ser utilizadas. As lâminas de serra não podem ser travadas pela pressão lateral na estrutura básica.
- Ter em atenção se a lâmina de serra está montada fixamente e roda no sentido correto.
- Ao executar trabalhos nos quais a ferramenta de inserção possa tocar em cabos elétricos escondidos ou no próprio cabo de rede, segure o aparelho nas superfícies para segurar isoladas. O contacto com um cabo condutor de tensão pode colocar igualmente as peças metálicas do aparelho sob tensão e causar um choque elétrico.

⚠ **AVISO!** Esta ferramenta elétrica cria um campo eletromagnético durante o funcionamento. Esse campo poderá, sob determinadas circunstâncias, afetar implantes médicos ativos e passivos. Para reduzir o risco de ferimentos graves ou mortais, recomendamos às pessoas com implantes médicos que consultem o seu médico e o fabricante do seu implante antes de operarem a ferramenta elétrica.

#### Riscos implícitos

**A máquina foi construída de acordo com o nível actual do desenvolvimento da técnica e de acordo com as regras de segurança reconhecidas. Não obstante disso podem surgir alguns riscos residuais durante o trabalho com a máquina.**

- Perigos causados pela corrente eléctrica ao utilizar cabos eléctricos impróprios.
- Além disso e apesar de todas as precauções pode haver riscos residuais não evidentes.
- Pode minimizar os riscos residuais considerando as „regras de segurança” e a „especificação do uso” e, seguindo as instruções na sua integra.
- Não sobrecarregue a máquina desnecessariamente: uma pressão exagerada ao serrar danifica rapidamente a lâmina de serra, o que leva a uma redução do rendimento da máquina relativamente ao processamento e à precisão de corte.
- Ao cortar plástico, utilize sempre os grampos: as peças a serem serradas devem ser sempre fixadas entre os grampos.
- Evite colocações em funcionamento acidentais da máquina: ao inserir a ficha na tomada, nunca prima o botão de funcionamento.
- Utilize a ferramenta recomendada neste manual. Obterá assim rendimentos ótimos da sua serra de corte em profundidade.
- Mantenha as suas mãos longe da área de trabalho, se a máquina estiver em funcionamento.
- Antes de efetuar trabalhos de configuração ou de manutenção, solte o botão Iniciar e remova a ficha da tomada.

## 6. Dados técnicos

Tensão nominal (V/HZ)	230 - 240~ 50
Potência de entrada (W)	1200
Classe de proteção	II
Velocidade em vazio $n_0$ (min <sup>-1</sup> )	5500
Dimensão da lâmina de serra (mm)	∅ 160 x ∅ 20 x 2.4
Número de dentes	24 (pré-montada)
Espessura do rachador (mm)	2
Profundidade de corte 90° (mm)	55
Profundidade de corte 45° (mm)	45
Inclinação	contínua 0 - 45°
Ligação de aspiração (mm)	∅ (interior) 35 / ∅ (exterior) 38
Peso (sem acessórios) (kg)	4,9
Dimensões C x L x A (mm)	340 x 260 x 235

Reservados os direitos a alterações técnicas!

#### Informações acerca do ruído/vibração

##### ⚠ AVISO!

O trabalho sem proteção dos ouvidos ou vestuário de proteção poderá causar prejuízos para a saúde.

- Use uma proteção dos ouvidos e vestuário de proteção adequado durante os trabalhos.

Medido em conformidade com EN 62841-2-5 e EN 62841-1. O ruído no posto de trabalho pode ultrapassar 85 dB(A), sendo necessárias nesse caso medidas de proteção para o utilizador (utilização de proteção dos ouvidos adequada).

Nível de potência acústica $L_{WA}$	106,6 dB(A)
Nível de pressão sonora $L_{pA}$	95,0 dB(A)
Incerteza $K_{wa/pA}$	3 dB(A)

Os valores acima indicados são valores de emissão de ruído e não devem assim representar valores no posto de trabalho simultâneos. A correlação entre níveis de ruído e níveis de emissão não conduz a uma dedução fiável acerca de serem ou não necessárias medidas de precaução adicionais.

Fatores que podem influenciar o nível de emissão presente no posto de trabalho incluem a especificação do recinto de trabalho e do ambiente, a duração das exposições, outras fontes de ruído, etc.

Ao considerar os valores permitidos no posto de trabalho, tenha igualmente em conta possíveis desvios nos regulamentos nacionais. No entanto, as informações acima mencionadas permitem ao utilizador uma melhor avaliação do perigo e do risco.

Valor de emissão de vibrações  $a_h$  (soma vetorial de três direções) e erro de oscilação  $K$  determinados em conformidade com a norma EN 62841-2-5 e EN 62841-1:

### Valor de emissão de vibrações (3 eixos)

Vibração tipicamente ponderada  $a_n = 5.72 \text{ m/s}^2$   
 Incerteza  $K = 1.5 \text{ m/s}^2$

## 7. Antes de colocar em funcionamento

- Abra a embalagem e retire o aparelho com cuidado.
- Remova os materiais de embalagem tais como a caixa e proteções de transporte (se existentes).
- Verifique se a entrega está completa.
- Verifique se o aparelho e acessórios apresentam danos de transporte.
- Guarde a embalagem, se possível, até o término do período de garantia.

### ⚠ ATENÇÃO

**O aparelho e os materiais de embalagem não são brinquedos para as crianças! Não deixe que crianças brinquem com sacos plásticos, películas e peças pequenas! Existe o risco de os engolirem e asfixiarem!**

- A lâmina tem de rodar livremente.
- Tenha atenção a corpos estranhos em madeira já trabalhada, como por ex. pregos ou parafusos, etc.
- Antes de pressionar o botão ligar / desligar, certifique-se de que a lâmina está montada corretamente e as partes móveis estão a funcionar sem problemas.
- Certifique-se, antes de ligar a máquina, que os dados sobre a placa de identificação estão em conformidade com os dados de rede.
- Ligue a máquina apenas a uma tomada elétrica com ligação à terra instalada adequadamente, que esteja protegida com pelo menos 16 A.

### Ligação à rede elétrica

Controle se o sistema de rede, ao qual liga a máquina, está ligado à terra de acordo com as normas em vigor e a tomada se encontra em bom estado.

Lembramos-lhe que deve estar montada a montante da instalação de rede um dispositivo de proteção magneto térmico, que proteja todas as linhas contra curto-circuitos e sobrecargas.

Este dispositivo de proteção também pode estar indicado no motor devido às características elétricas da máquina listadas de seguida.

**Nota:** o sistema elétrico da serra de rebarba está equipado com um relé de subtensão, que abre automaticamente o circuito quando a tensão cai abaixo de um limite mínimo predefinido e que impede a reposição automática das funções da máquina, se a tensão regressar para um nível normal.

Se a máquina parar repentinamente, mantenha-se calmo. Certifique-se de que não ocorreu uma falha de tensão no sistema elétrico.

## 8. Configurações

### ⚠ AVISO! Choque elétrico

Antes de qualquer trabalho na máquina, remova sempre a ficha de rede da tomada

### Ajuste da profundidade de corte (fig. F)

A profundidade de corte pode ser ajustada de 0 a 55 mm.

Solte o parafuso de ajuste da profundidade de corte (7) e ajuste a profundidade pretendida por meio da escala (2) e volte a apertar o parafuso.

O agregado de serra pode agora ser pressionado para baixo até à profundidade de corte ajustada.

As indicações na escala (2) designam a profundidade de corte sem calha.

### Ajuste do ângulo de corte entre 0° e 45°: (fig. G)

O ângulo de esquadria pode ser ajustado entre 0° e 45°.

Solte o parafuso de ajuste de esquadria (14) de ambos os lados.

Incline a serra para o ângulo de corte desejado (escala para ângulo de bisel (6)).

Aperte os parafusos de ajuste do ângulo de bisel (14) em ambos os lados.

**Nota:** Ambas as posições (0° e 45°) estão ajustadas de fábrica e podem ser reajustadas pelo serviço de apoio ao cliente.

### Substituição da lâmina de serra (fig. A-D, H, I)

### ⚠ CUIDADO! Ferramenta quente e afiada

Não utilize ferramentas de colocação rombas ou com defeito! Utilize luvas de proteção.

### ⚠ AVISO! Choque elétrico

Antes de qualquer trabalho na máquina, remova sempre a ficha de rede da tomada

1. Pressionar o disparador de imersão (3), pressionar a lâmina de serra até à posição de substituição da lâmina de serra (ajustar o parafuso de ajuste de profundidade de corte para 25mm) e inserir a chave sextavada no parafuso de fixação da lâmina de serra (19).
2. Pressionar o bloqueio de veios (18) e rodar a lâmina de serra (15) até esta encaixar.
3. Manter o bloqueio de veios pressionado (138) e abrir o parafuso de fixação da lâmina de serra (19) no sentido contrário ao dos ponteiros do relógio. Manter a lâmina de serra na posição de substituição da lâmina de serra.
4. Remover o flange externo (20) e a lâmina de serra (15).

### ⚠ CUIDADO!

Utilize luvas de proteção.

5. Voltar a colocar nova lâmina e flange (20).
6. Aparafusar e apertar o parafuso de ajuste da lâmina de serra (19), manter novamente o bloqueio de veios pressionado.
7. Colocar a serra na posição de saída (0°).

### Ajuste do rachador (16) (fig. A + K)

Ajuste a distância da lâmina de serra (15) para o rachador (16) após a substituição da lâmina de serra ou quando for necessário.

Coloque a serra na posição de substituição da mesma.

Afrouxe o parafuso de ajuste (17) com uma chave Allen e coloque o rachador (16) 2-3 mm acima da lâmina de serra e volte a apertar o parafuso de ajuste (17).

### Ligar o dispositivo de aspiração

Um aspirador doméstico não é adequado como dispositivo de aspiração.

Pode ser ligado à ligação de aspiração (1) um dispositivo de aspiração com uma mangueira de aspiração de 38 mm de diâmetro (recomenda-se 38 mm devido ao menor risco de entupimento).

### ⚠ AVISO! Risco para a saúde devido a poeiras

A poeira poderá prejudicar a sua saúde. Nunca trabalhe sem aspiração.

Cumpra os regulamentos nacionais.

## 9. Colocação em funcionamento

### ⚠ AVISO!

Se a serra de rebarba tiver sido montada incorretamente, tal poderá causar ferimentos graves.

- Antes de ligar a serra de rebarba, certifique-se de que a lâmina de serra está montada corretamente e as peças móveis se movem sem problemas.

Após a ligação da serra, deve esperar até que a lâmina de serra (15) atinja a sua velocidade de rotação máxima, antes de executar o corte.

### Ligar/desligar a serra de rebarba

- Ao ligar a serra de corte em profundidade, acionar o botão ligar/desligar (8). O motor arranca.
- Para desligar, soltar o botão ligar/desligar (8).

Após ter executado tudo o que foi acima descrito, pode iniciar o processamento.

### ⚠ CUIDADO!

Mantenha as mãos longe das zonas de corte e nunca tente alcançar-las durante o corte.

### Trabalho com a máquina

⚠ ATENÇÃO! Ao trabalhar, siga todas as instruções de segurança, assim com as seguintes regras:

- Desloque a ferramenta elétrica contra a peça de trabalho apenas no estado ligado.
- Fixe sempre a peça de trabalho de modo a que ela não se possa mover durante o processamento.
- Empurre a serra sempre para a frente, nunca a puxe para trás.
- Evite um sobreaquecimento dos gumes mediante uma velocidade de avanço adequada
- Utilize uma máscara respiratória em caso de trabalhos geradores de poeira.
- Mantenha a serra fixa com ambas as mãos, mantenha uma mão no punho principal e a outra no punho dianteiro.
- Em caso de utilização de uma calha de guia, esta deve ser fixa com tornos de apertar.
- Tenha atenção para que o cabo elétrico não se encontre no sentido da serragem.

### Serragem pelo traçado da força

Alinhe o indicador de corte (Fig. G Pos. G1) em cortes de 0° e 45° (sem calha de guia) com o percurso de corte.

### Serrar secções

1. Coloque a máquina com a parte dianteira da mesa de serrar sobre a peça de trabalho.
2. Ligue a máquina (8).
3. Prima o ativador de mergulho (3)
4. Pressione a serra para baixo, para alcançar a profundidade de serragem

5. Empurre a serra para a frente de modo uniforme
6. Concluído o corte da serra, desligue a máquina e levante a lâmina de serra

### Serrar recortes (cortes de rebarba) (fig. L - O)

⚠ **ATENÇÃO!** Para se evitar ricochetes, deve-se ter impreterivelmente em atenção as seguintes indicações durante cortes de rebarba:

- Coloque a máquina sempre com o bordo traseiro da mesa de serrar contra um batente fixo.
- Ao trabalhar com a calha de guia, coloque a máquina no batente contra ricochete (M2 / não incluído no âmbito de fornecimento) que é fixado à calha de guia

### Procedimento

1. Coloque a serra em cima da peça de trabalho
2. Coloque a indicação do dentado com a seta traseira (L1) na posição de mergulho marcada  
**Nota:** As marcações (L1/L2/L3) indicam, em caso de profundidade máxima de corte e utilização da calha de guia, o ponto de corte mais à frente e mais atrás da lâmina de serra (Ø 160 mm).
3. Ligue a máquina e pressione a serra para baixo, até à profundidade de corte ajustada
4. Empurre a serra para a frente até a indicação do dentado (L3) alcançar o ponto marcado
5. Concluído o corte de mergulho, eleve a lâmina de serra e desligue a serra

### Dispositivo de guiamento (fig. E, M)

Os carris de guiamento (21) permitem cortes limpos e precisos e protegem a superfície contra danos.

Ao serrar com o carril de guiamento, a profundidade de corte é 4,5 mm inferior ao valor da escala na máquina.

Para efeitos de segurança, é possível fixar o carril de guiamento com braçadeiras roscadas (M1). (não incluído no âmbito de fornecimento)

A proteção contra tombo (10) evita o tombo da serra de mergulho durante cortes oblíquos e trabalhos de ajuste.

A proteção contra ricochete (M2 / não incluído no âmbito de fornecimento) garante um guiamento seguro durante o mergulho na peça de trabalho. (não incluído no âmbito de fornecimento)

A conexão de carris (22) possibilita o encaixe de 2 carris de guiamento, permitindo cortes longos e precisos.

A folga de guiamento da colocação no carril de guiamento pode ser regulada com ambos os parafusos de ajuste (9).

Os acessórios disponíveis permitem cortes oblíquos, cortes angulares e outros trabalhos de adaptação.

Antes de utilizar esta serra pela primeira vez na calha de guia opcional, esta tem de ser ajustada para deslizar ao longo da calha de guia com movimento lateral mínimo; para este fim estão montados cames ajustáveis (9).

1. Coloque a serra em cima do carril de guiamento.
2. Aparafuse os parafusos de ajuste (9) no sentido oposto ao dos ponteiros do relógio, até estarem bem apertados.
3. De seguida, gire ligeiramente no sentido dos ponteiros do relógio, para permitir uma folga.
4. Enquanto segura os discos seletores na sua posição, bloqueie-os aparafusando o parafuso de fixação no centro de cada came (é fornecida uma chave sextavada de 5 mm juntamente com a máquina)
5. Desloque a serra ao longo do carril de um lado para o outro e certifique-se de que ela desliza sem atrito. Reajuste conforme necessário.
6. Poderá ser necessário um ajuste posterior, consoante a utilização da serra.

### Proteção contra lascas

O carril de guiamento dispõe de uma proteção contra lascas, que deve ser cortado antes da primeira utilização.

1. Fixe o carril com as braçadeiras roscadas a um resíduo de madeira.
2. Regule a folga de guiamento no carril com ambos os parafusos de ajuste (9).
3. Ajuste a serra de mergulho para aprox. 6 mm de profundidade.
4. Coloque a serra na extremidade traseira do carril.
5. Ligue a máquina, pressione-a até à profundidade de corte ajustada e corte a proteção contra lascas em todo o seu comprimento num único passo de trabalho sem pousar. A aresta da proteção contra lascas corresponde agora exatamente à aresta afiada da lâmina de serra.

### Serragem com carril (fig. A, B, E, M)

1. Coloque a máquina nas guias do carril.
2. Ligue a máquina (8).
3. Prima o ativador de mergulho (3).
4. Pressione a serra para baixo, para alcançar a profundidade de serragem.

**Nota:** Durante a primeira utilização, o lábio de borraça é serrado, assegurando assim proteção contra lascas até à lâmina de serra.

5. Empurre a serra para a frente de modo uniforme.
6. Concluído o corte da serra, desligue a máquina e gire a lâmina de serra para cima.

### Cortes de rebarba com guia

1. Coloque a serra em cima do carril de guiamento, no ponto de corte marcado.



2. Fixe a proteção contra ricochete ou o batente aos pontos de corte traseiro e dianteiro do carril de guiamento. (não incluído no âmbito de fornecimento)
3. Ligue a máquina.
4. Pressione a serra lentamente até à profundidade de corte ajustada e desloque-a para a frente sobre o carril de modo uniforme até ao ponto de corte dianteiro.

#### Proteção contra tombo:

Em caso de cortes oblíquos, recomenda-se a utilização de uma proteção contra tombo. Esta impede que a máquina tombe durante a posição oblíqua.

Tal evita ferimentos ou danos na máquina.

#### Após a serragem

1. Desligue primeiro a serra de rebarba e depois o sistema de aspiração. A lâmina de serra continuará a girar durante mais algum tempo.
2. Remova os resíduos de corte da lâmina de serra apenas após ela se encontrar imobilizada.
3. Desligue a serra de rebarba da rede elétrica retirando a ficha de rede da tomada.
4. Deixe a serra de rebarba arrefecer totalmente.

#### Remover material preso!

##### ⚠ AVISO!

Em caso de manuseio incorreto da serra de rebarba, existe o risco de ferimentos graves.

- Desligue imediatamente a serra de rebarba e retire a ficha de rede da tomada, se a lâmina de serra ficar presa na peça de trabalho ou se surgirem quaisquer outras obstruções.
- Utilize luvas de proteção, não pegue na lâmina de serra com as mãos desprotegidas.

## 10. Transporte

Antes de qualquer transporte, desligue a ferramenta elétrica e separe-a da alimentação elétrica.

Para o transporte, levante a ferramenta elétrica pelas escoras centrais.

Proteja a ferramenta elétrica de embates, choques e fortes vibrações, por ex. ao transportar em veículos.

Fixe a ferramenta elétrica contra tombo e escorregamento.

## 11. Manutenção e limpeza

### ⚠ AVISO!

Antes de cada ajuste, tarefa de manutenção ou de conservação, deverá retirar-se a ficha da tomada!

#### Medidas gerais de manutenção

- Para assegurar a circulação de ar, mantenha as aberturas de ar de arrefecimento na carcaça sempre desobstruídas e limpas.
- Para remover lascas e aparas de madeira da ferramenta elétrica, aspire todas as aberturas.
- Limpe o aparelho com um pano limpo ou sobre-o com ar comprimido sob baixa pressão.
- Recomendamos a limpeza do aparelho imediatamente após cada utilização.
- Limpe o aparelho regularmente com um pano húmido e sabão suave. Não utilize produtos de limpeza ou solventes. Estes poderão ser agressivos para com as peças de plástico do aparelho. Certifique-se de que não penetra água no interior do aparelho.
- Oleie mensalmente as peças rotativas, para prolongar a vida útil da ferramenta. Não oleie o motor.

#### Escovas de carvão

- Em caso de formação excessiva de faíscas, deixe a verificação das escovas de carvão para um electricista especializado.

⚠ **ATENÇÃO!** As escovas de carvão só podem ser substituídas por um electricista especializado.

### ⚠ AVISO!

Em caso de manuseio incorreto da serra de rebarba, existe o risco de ferimentos graves.

- Antes de qualquer trabalho de limpeza ou manutenção, desligue a serra de rebarba e retire a ficha de rede da tomada.
- Use luvas de proteção adequadas durante os trabalhos na serra de rebarba.
- No interior desta serra de rebarba não se encontram quaisquer peças que possam ser reparadas pelo utilizador. Nunca tente reparar a serra de rebarba por conta própria. Entre sempre em contacto com um técnico qualificado.

### ⚠ AVISO!

A lâmina de serra poderá tornar-se quente durante a operação, podendo queimar-se.

Deixe a lâmina de serra arrefecer completamente antes de qualquer limpeza.

#### Nota:

Água que penetre na carcaça poderá provocar um curto-circuito, uma limpeza incorreta poderá levar à danificação da serra de rebarba.

- Não lave a serra de rebarba nem a pulverize com um jato de água.



- Nunca submerja a serra de rebarba em água.
- Certifique-se de que não penetra água na carcaça.
- Não utilize produtos de limpeza agressivos nem objetos de limpeza afiados ou metálicos, tais como facas ou espátulas duras. Estas poderão danificar as superfícies..

1. Limpe a serra de rebarba imediatamente após cada utilização.
2. Mantenha os dispositivos de proteção tão livre de poeira e sujidade quanto possível.
3. Limpe a serra de rebarba com um pano limpo ou sobre-a com ar comprimido sob baixa pressão. Use óculos de proteção ao utilizar ar comprimido.
4. Em caso de extrema sujidade, use um pano húmido e sabão suave.

**Nota:** A conservação correta e regular não é apenas importante para a utilização segura, mas também contribui para a extensão da vida útil da serra de rebarba.

#### Substituir o cabo de ligação

Se o cabo de ligação à corrente da serra de rebarba estiver danificado, este deve ser substituído pelo fabricante ou pelo seu serviço de assistência ao cliente ou por uma pessoa igualmente qualificada, de modo a evitar perigos.

#### Verificar a serra de rebarba

Verifique a serra de rebarba regularmente quanto ao seu estado. Verifique, entre outras coisas, o seguinte:

- se os interruptores estão danificados,
- se os acessórios se encontram em bom estado,
- se o cabo de ligação à corrente e a ficha de rede estão danificados,
- se as ranhuras de ventilação estão desobstruídas e limpas. Utilize eventualmente uma escova macia ou um pincel para as limpar.

**Se detetar danos, deve pedir a uma oficina especializada para os eliminar, para evitar perigos.**

#### Informações do serviço de assistência técnica

Deve-se ter em atenção que, neste produto, as seguintes peças estão sujeitas a um desgaste natural ou decorrente da sua utilização, ou então são necessárias como consumíveis.

Peças de desgaste\*: Escovas de carvão, lâmina de serra

\* não incluído obrigatoriamente no material a fornecer!

## 12. Armazenamento

Guarde o dispositivo e os seus acessórios num lugar escuro, seco e à prova de congelamento e inacessível para crianças. A temperatura ideal está entre os 5 e os 30°C.

Guarde a ferramenta elétrica na embalagem original. Cubra a ferramenta, a fim de a proteger contra poeira e humidade.

**Guarde o manual de instruções da ferramenta elétrica.**

## 13. Ligação elétrica

**O motor elétrico instalado está preparado para ligação. A ligação está em conformidade com as normas VDE e DIN relevantes. A ligação de rede do lado do cliente e qualquer cabo de extensão utilizados devem estar de acordo com estas regras.**

#### Observações importantes

Quando o motor está sobrecarregado desliga-se automaticamente. Após um período de arrefecimento (em momentos diferentes) pode ser novamente ligado o motor.

#### Cabo de ligação elétrica defeituoso

Surgem frequentemente danos de isolamento em cabos de ligação elétrica.

Causas que podem originar isto:

- Pontos de pressão, ao ligar cabos através de janelas ou intervalos de portas.
- Dobras resultantes de montagem incorreta ou orientação da linha de ligação.
- Cortes devido ao pisar do cabo de ligação.
- Danos de isolamento devido a puxar a ficha da tomada.
- Fissuras devido ao envelhecimento do isolamento.

Esses cabos de ligação elétrica com defeito não devem ser utilizados e são extremamente perigosos devido aos danos no isolamento.

Verifique os cabos de ligação elétrica regularmente quanto a danos. Certifique-se de que o cabo não está pendurado na fonte de alimentação.

A ligação elétrica está em conformidade com as normas VDE e DIN relevantes. Use apenas cabos de ligação com marca H05VV-F.

É obrigatório um selo da designação do tipo no cabo de ligação.

#### Motor de corrente alternada

- A tensão de alimentação deve ser de 230 V ~.
- Cabos de extensão até 25 m de comprimento devem ter uma secção transversal de 1,5 milímetros quadrados.

As reparações e manutenção de equipamentos elétricos devem ser realizadas por um electricista qualificado.

Para mais informações, por favor fornecer as seguintes informações:

- Tipo de corrente do motor
- Dados da placa de identificação da máquina

## 14. Eliminação e reciclagem

O aparelho é fornecido na embalagem para evitar danos durante o transporte.

Esta embalagem é matéria-prima e pode, portanto, ser reutilizada, ou pode ser devolvida ao sistema de matéria-prima.

O aparelho e os respetivos acessórios são feitos de materiais diferentes, tais como metal e plástico.

Não elimine baterias no lixo doméstico, no fogo ou na água.

As baterias devem ser coletadas, recicladas ou eliminadas ecologicamente.

Deposite elementos defeituosos no lixo de resíduos especiais. Pergunte ao seu revendedor ou no seu município!

## Equipamentos antigos nunca devem ser eliminados nos resíduos domésticos!



Este símbolo indica que, conforme a diretiva relativa aos resíduos de equipamentos elétricos e eletrónicos (2012/19/UE), o presente produto nunca deve ser eliminado nos resíduos domésticos. Este produto tem de ser entregue num dos pontos de recolha previstos para o efeito. Isto pode ser feito, por ex., mediante a entrega aquando da compra de um produto semelhante ou através da entrega num ponto de recolha autorizado para a reciclagem de equipamentos elétricos e eletrónicos antigos. Devido às substâncias potencialmente perigosas, frequentemente contidas nos equipamentos antigos elétricos e eletrónicos, o manuseamento inadequado de equipamentos antigos pode ter efeitos negativos para o ambiente e para a saúde das pessoas. Além disto, através da eliminação adequada deste produto, contribui para o aproveitamento eficiente de recursos naturais. Pode obter informações sobre os pontos de recolha para equipamentos antigos na Câmara Municipal, na autoridade oficial responsável pela recolha de resíduos sólidos e em qualquer entidade autorizada para a eliminação de equipamentos elétricos e eletrónicos ou do sistema de recolha de lixo urbano.

## 15. Resolução de problemas

Falha	Causa possível	Resolução
O motor não funciona	Motor, cabo ou ficha com defeito, fusíveis queimados	Peça a um perito para inspecionar a máquina. Nunca repare o motor por conta própria. Perigo! Inspeccione os fusíveis e substitua se necessário
O motor funciona lentamente e não alcança a velocidade de funcionamento.	Tensão demasiado baixa, enrolamentos danificados, condensador queimado	Peça à companhia elétrica para inspecionar a tensão. Peça a um perito para inspecionar o motor. Peça a um perito para substituir o condensador
O motor emite demasiado ruído	Enrolamentos danificados, motor com defeito	Peça a um perito para inspecionar o motor
O motor não alcança a sua potência total.	Circuitos elétricos na instalação de rede sobrecarregados (lâmpadas, outros motores, etc.)	Não utilize outros aparelhos ou motores no mesmo circuito elétrico
O motor sobreaquece facilmente.	Sobrecarga do motor, arrefecimento insuficiente do motor	Evite a sobrecarga do motor durante o corte, remova a poeira do motor, para que fique assegurado um arrefecimento ótimo do motor
Potência de corte reduzida ao serrar	Lâmina de serra demasiado pequena (amolada demasiadas vezes)	Reajuste o batente do agregado da serra
Corte da serra áspero ou ondulado	Lâmina de serra romba, formato do dente não adequado à espessura do material	Amole a lâmina de serra ou coloque uma lâmina de serra adequada
A peça parte-se ou racha	Pressão de corte demasiado alta ou lâmina de serra não adequada	Coloque uma lâmina de corte adequada

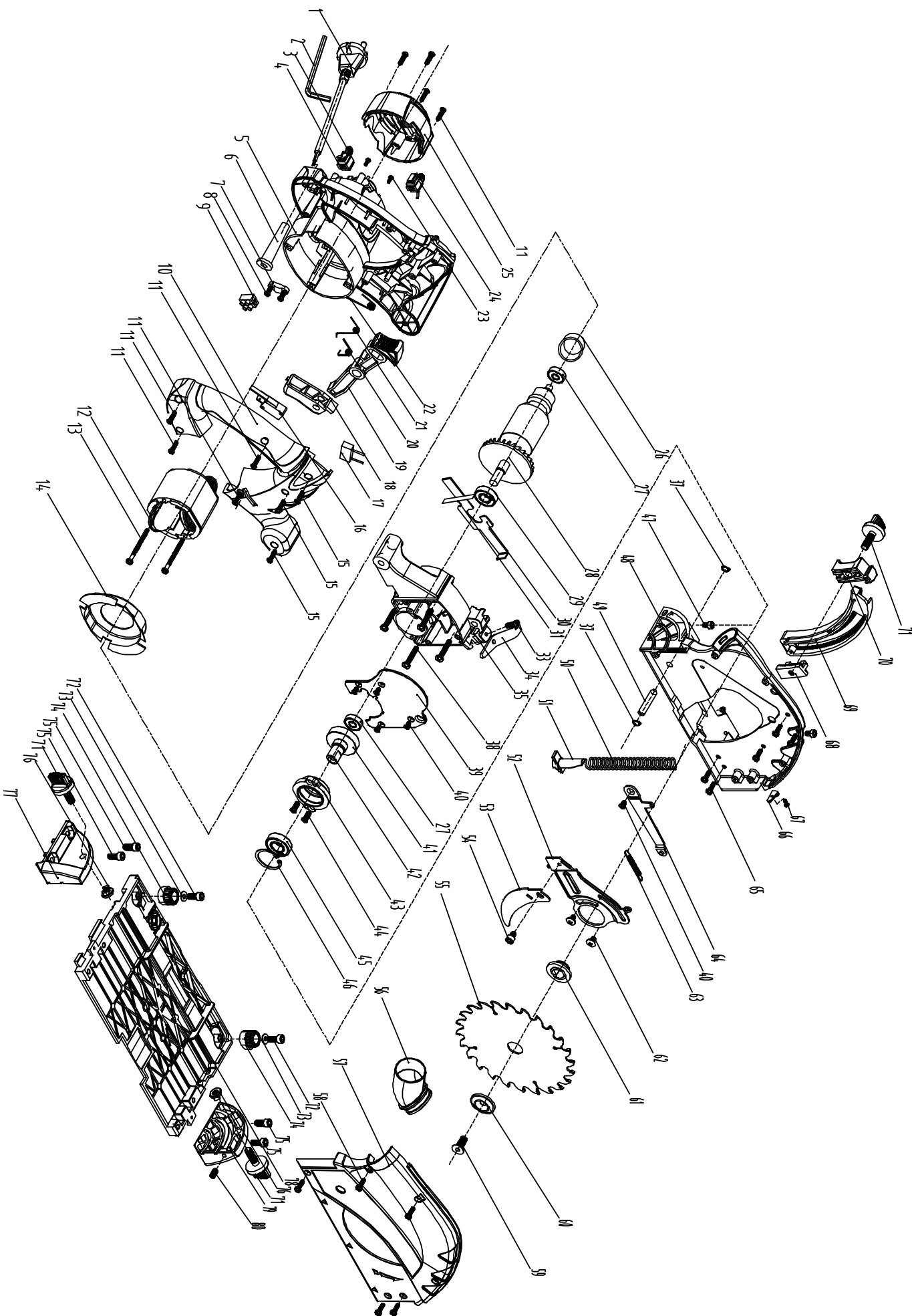

# CE - Konformitätserklärung Originalkonformitätserklärung

## CE - Declaration of Conformity

### CE - Déclaration de conformité



**scheppach Fabrikation von Holzbearbeitungsmaschinen GmbH, Günzburger Str. 69, D-89335 Ichenhausen**

<b>DE</b>	erklärt folgende Konformität gemäß EU-Richtlinie und Normen für den Artikel	<b>PL</b>	deklaruje, że produkt jest zgodny z następującymi dyrektywami UE i normami
<b>GB</b>	hereby declares the following conformity under the EU Directive and standards for the following article	<b>LT</b>	pareiškia, taip atitiktis pagal ES direktyvos ir standartai šį straipsnį
<b>FR</b>	déclare la conformité suivante selon la directive UE et les normes pour l'article	<b>HU</b>	az EU-irányelv és a vonatkozó szabványok szerinti következő megfeleloségi nyilatkozatot teszi a termékre
<b>IT</b>	dichiara la seguente conformità secondo le direttive e le normative UE per l'articolo	<b>SI</b>	izjavlja sledeco skladnost z EU-direktivo in normami za artikel
<b>ES</b>	declara la conformidad siguiente según la directiva la UE y las normas para el artículo	<b>CZ</b>	prohlašuje následující shodu podle smernice EU a norem pro výrobek
<b>PT</b>	declara o seguinte conformidade com a Directiva da UE e as normas para o seguinte artigo	<b>SK</b>	prehlasuje nasledujúcu zhodu podľa smernice EU a noriem pre výrobok
<b>DK</b>	erklærer hermed, at følgende produkt er i overensstemmelse med nedenstående EUDirektiver og standarder	<b>HR</b>	ovime izjavljuje da postoji sukladnost prema EU-smjernica i normama za sljedece artikle
<b>NL</b>	verklaart hierbij dat het volgende artikel voldoet aan de daarop betrekking hebbende EG-richtlijnen en normen	<b>LV</b>	apliecina šādu saskaņā ar ES direktīvu atbilstības un standarti šādu rakstu
<b>FI</b>	vakuuttaa täten, että seuraava tuote täyttää ala esitetty EU-direktiivit ja standardit	<b>EE</b>	deklarã urmãtoarea conformitate corespunzãtor directivelor și normelor UE pentru articolul
<b>SE</b>	försäkras härmed följande överensstämmelse enligt EU-direktiv och standarder för följande artikeln	<b>NO</b>	erklærer herved følgende samsvar under EU-direktiv og standarder for følgende artikkel

Marke / Brand:

**SCHEPPACH**

Art.-Bezeichnung / Article name:

**TAUCHSÄGE - PL55**

**PLUNGE SAW - PL55**

**SCIE PLONGEANTE - PL55**

**5901802915**

Art.-Nr. / Art. no.:

2014/29/EU	2004/22/EC	89/686/EC_96/58/EC	2000/14/EC_2005/88/EC
2014/35/EU	2014/68/EU	90/396/EC	<b>Annex V</b>
<input checked="" type="checkbox"/> 2014/30/EU	<input checked="" type="checkbox"/> 2011/65/EU*		<b>Annex VI</b> Noise: measured $L_{WA}$ = xx dB(A); guaranteed $L_{WA}$ = xx dB(A) P = xx KW; L/Ø = cm Notified Body:  Notified Body No.:
<input checked="" type="checkbox"/> 2006/42/EC			<b>2010/26/EC</b> Emission. No:
<b>Annex IV</b> Notified Body: Notified Body No.: Certificate No.:			

**Standard references:**

**EN 62841-1:2015+AC:15; EN 62841-2-5:2014;  
EN 55014-1:2006/+A1:2009/+A2:2011; EN 55014-2:2015; EN 61000-3-2:2014; EN 61000-3-3:2013**

Die alleinige Verantwortung für die Ausstellung dieser Konformitätserklärung trägt der Hersteller.

This declaration of conformity is issued under the sole responsibility of the manufacturer.

Le fabricant assume seul la responsabilité d'établir la présente déclaration de conformité.

\* Der oben beschriebene Gegenstand der Erklärung erfüllt die Vorschriften der Richtlinie 2011/65/EU des Europäischen Parlaments und des Rates vom 8. Juni 2011 zur Beschränkung der Verwendung bestimmter gefährlicher Stoffe in Elektro- und Elektronikgeräten.

The object of the declaration described above fulfils the regulations of the directive 2011/65/EU of the European Parliament and Council from 8th June 2011, on the restriction of the use of certain hazardous substances in electrical and electronic equipment.

L'appareil décrit ci-dessus dans la déclaration est conforme aux réglementations de la directive 2011/65/EU du Parlement Européen et du Conseil du 8 juin 2011 visant à limiter l'utilisation de substances dangereuses dans la fabrication des appareils électriques et électroniques.

Ichenhausen, den 30.07.2019

Unterschrift / Markus Bindhammer / Technical Director

**First CE: 2016**  
**Subject to change without notice**

**Documents registrar: Georg Kohler**  
Günzburger Str. 69, D-89335 Ichenhausen



#### Garantie DE

Offensichtliche Mängel sind innerhalb von 8 Tagen nach Erhalt der Ware anzuzeigen, andernfalls verliert der Käufer sämtliche Ansprüche wegen solcher Mängel. Wir leisten Garantie für unsere Maschinen bei richtiger Behandlung auf die Dauer der gesetzlichen Gewährleistungsfrist ab Übergabe in der Weise, dass wir jedes Maschinenteil, das innerhalb dieser Zeit nachweisbar in Folge Material- oder Fertigungsfehler unbrauchbar werden sollte, kostenlos ersetzen. Für Teile,

die wir nicht selbst herstellen, leisten wir nur insoweit Gewähr, als uns Gewährleistungsansprüche gegen die Vorlieferanten zustehen. Die Kosten für das Einsetzen der neuen Teile trägt der Käufer. Wandlungs- und Minderungsansprüche und sonstige Schadensersatzansprüche sind ausgeschlossen.

#### Warranty GB

Apparent defects must be notified within 8 days from the receipt of the goods. Otherwise, the buyer's rights of claim due to such defects are invalidated. We guarantee for our machines in case of proper treatment for the time of the statutory warranty period from delivery in such a way that we replace any machine part free of charge which provably becomes unusable due to faulty material

or defects of fabrication within such period of time. With respect to parts not manufactured by us we only warrant insofar as we are entitled to warranty claims against the upstream suppliers. The costs for the installation of the new parts shall be borne by the buyer. The cancellation of sale or the reduction of purchase price as well as any other claims for damages shall be excluded.

#### Garantie FR

Les défauts visibles doivent être signalés au plus tard 8 jours après la réception de la marchandise, sans quoi l'acheteur perd tout droit au dédommagement. Nous garantissons nos machines, dans la mesure où elles sont utilisées de façon conforme, pendant la durée légale de garantie à compter de la réception, sachant que nous remplaçons gratuitement toute pièce de la machine devenue inutilisable du fait d'un défaut de matière ou d'usinage durant cette période. Toutes les

pièces que nous ne fabriquons pas nous-mêmes ne sont garanties que si nous avons la possibilité d'un recours en garantie auprès des fournisseurs respectifs. Les frais de main d'œuvre occasionnés par le remplacement des pièces sont à la charge de l'acquéreur. Tous droits à réhibition et toutes prétentions à une remise ainsi que tous autres droits à dommages et intérêts sont exclus

#### Garanzia IT

Vizi evidenti vanno segnalati entro 8 giorni dalla ricezione della merce, altrimenti decadono tutti i diritti dell'acquirente inerenti a vizi del genere. Appurato un impiego corretto da parte dell'acquirente, garantiamo per le nostre macchine per tutto il periodo legale di garanzia a decorrere dalla consegna in maniera tale che sostituiamo gratuitamente qualsiasi componente che entro tale periodo presenti dei vizi di materiale o di fabbricazione tali da renderlo inutilizzabile. Per componenti

non fabbricati da noi garantiamo solo nella misura nella quale noi stessi possiamo rivendicare diritti a garanzia nei confronti dei nostri fornitori. Le spese per il montaggio dei componenti nuovi sono a carico dell'acquirente. Sono escluse pretese di risoluzione per vizi, di riduzione o ulteriori pretese di risarcimento danni.

#### Garantie NL

Zichtbare gebreken moeten binnen de 8 dagen na ontvangst van de goederen worden gemeld, zo niet verliest de verkoper elke aanspraak op grond van deze gebreken. Onze machines worden geleverd met een garantie voor de duur van de wettelijke garantietermijn. Deze termijn gaat in vanaf het moment dat de koper de machine ontvangt. De garantie houdt in dat wij elk onderdeel van de machine dat binnen de garantietermijn aantoonbaar onbruikbaar wordt als gevolg van ma-

teriaal- of productiefouten, kosteloos vervangen. De garantie vervalt echter bij verkeerd gebruik of verkeerde behandeling van de machine. Voor onderdelen die wij niet zelf produceren, geven wij enkel de garantie die wij zelf krijgen van de oorspronkelijke leverancier. De kosten voor de montage van nieuwe onderdelen vallen ten laste van de koper. Eisen tot het aanbrengen van veranderingen of het toestaan van een korting en overige schadeloosstellingsclaims zijn uitgesloten.

#### Garantía ES

Los defectos evidentes deberán ser notificados dentro de 8 días después de haber recibido la mercancía, de lo contrario el comprador pierde todos los derechos sobre tales defectos. Garantizamos nuestras máquinas en caso de manipulación correcta durante el plazo de garantía legal a partir de la entrega. Sustituiremos gratuitamente toda pieza de la máquina que dentro de este plazo se torne inútil a causa de fallas de material o de fabricación. Las piezas que no son fabri-

cadadas por nosotros mismos serán garantizadas hasta el punto que nos corresponda garantía del suministrador anterior. Los costes por la colocación de piezas nuevas recaen sobre el comprador. Están excluidos derechos por modificaciones, aminoraciones y otros derechos de indemnización por daños y perjuicios.

#### Garantia PT

Para este aparelho concedemos garantia de 24 meses. A garantia cobre exclusivamente defeitos de material ou de fabricação. Peças avariadas são substituídas gratuitamente. cabe ao cliente efetuar a substituição. Assumimos a garantia unicamente de peças genuínas. Não há direito à garantia no caso de: peças de desgaste, danos de transporte, danos causados pelo manuseio

indevido ou pela desatenção as instruções de serviço, falhas da instalação elétrica por inobservância das normas relativas à electricidade. Além disso, a garantia só poderá ser reivindicada para aparelhos que não tenham sido consertados por terceiros. O cartão de garantia só vale em conexão com a fatura.

#### Garanti NO

Åpenbare mangler skal meldes innen 8 dager etter at varen er mottatt, ellers taper kunden samtlige krav pga slik mangel. Vi gir garanti for at våre maskiner ved riktig behandling under den rettslige garantiens varighet, fra overlevering, på den måten at vi erstatter kostnadsfritt hver maskindel, som innen denne tiden påviselig er ubrukelig som følge av material- eller produksjons-

feil. For deler som vi ikke produserer selv, yter vi garanti kun i den utstrekning som garantikrav mot underleverandør tilkommer oss. Kjøperen bærer kostnadene ved montering av nye deler. Endrings- og verditapskrav og øvrige skadeerstatningskrav er utelukkede.

#### Takuu FI

Ilmeisistä puutteista tulee ilmoittaa kahdeksan päivän kuluessa tavarán vastaanottamisesta. Muutoin ostaja ei voi vaatia korvausta ko. puutteista. Annamme takuun oikein käsitellyille koneillemme lakisääteiseksi takuujaksiksi tavarán luovutuksesta alkaen siten, että vaihdamme korvauksetta minkä tahansa koneenoson, joka osoittautuu tämän ajan kuluessa käyttökelpottomaksi

raaka-aine- tai valmistusvirheestä johtuen. Osille, joita emme valmista itse, annamme takuun vain mikäli osien toimittaja on antanut niistä takuun meille. Uusien osien asennuskustannukset maksaa ostaja. Purku- ja vähennysvaatimukset ja muut vahingonkorvausvaatimukset eivät tule kysymykseen.

#### Garanti SE

Med denna maskin följer en 24 månaders garanti. Garantin täcker endast material- och konstruktionsfel. Defekta delar ersätts utan omkostningar, men kunden står för installationen. Vår garanti täcker endast original-delar. Anspråk på garanti öreligger inte för: garantin täcker ej, transportska-

dor, skador orsakade av felaktig behandling och då skötselöfreskrifter inte beaktats. Vidare kan garantikrav endast ställas för maskiner som inte har reparerats av tredje part.

#### Záruka SK

Zrejme vady musia byť predstavené v priebehu 8 dni po obdržaní tovaru, ináč zákazník stráfi všetky nároky týkajúce sa takejto vady. Ponúkame záruku na naše aparáty, ktoré sú správne používané počas zákonného termínu záruky tak, že bezplatne vymeníme každú časť aparátu, ktorá sa v priebehu tohto času môže stať dokázateľne nefunkčnou dôsledkom materiálnej či výrobnéj

vady. Na časti ktoré sami nevyrobíme, poskytujeme záruku iba v rozsahu, v ktorom nám prísluší nárok na záručné plnenie k subdodávateľovi. Za trovy týkajúce sa inštalácie novej súčiastky je zodpovedný zákazník. Nárok na výmenu tovaru, na zľavu a iné nároky na nahradenie škody sú vylúčené.

#### Garancija SI

Očitne pomanjkljivosti je potrebno naznaniti 8 dni po prejemu blaga, v nasprotnem primeru izgubi kupec vse pravice do garancije zaradi takšnih pomanjkljivosti. Za naše naprave dajemo garancijo ob pravilni uporabi za čas zakonsko določenega roka garancije od predaje in sicer na takšen način, da vsak del naprave brezplačno nadomestimo, za katerega bi se v tem roku izkazalo, da

je zaradi slabega materiala ali slabe izdelave neuporaben. Za dele, ki jih sami ne izdelujemo, jamčimo samo toliko, kolikor zahteva garancija drugih podjetij. Stroški za vstavljanje novih delov nosi kupec. Zahteve za spreminjanje in zmanjšanje ter ostale zahteve za nadomestilo škode so izključene.

#### Szavatosság HU

A nyilvánvaló hibákat ki kell jelenteni számított 8 napon belül az áruk, különben a vevő elveszti minden igényt az ilyen hibák. Kínálunk garanciát a gépeinket a megfelelő kezelési időtartamának hallgatolagos garancia a szállítási időpontját oly módon, hogy cserélje ki minden egyes része ezen idő alatt észlelhető a sorban anyag-vagy gyártási legyen hiábavaló, ingyen. Az alkatrészeket,

hogy nem termel magunkat, hogy csak olyan garanciát, hiszen jogosultak jótállási igények beszállítókkal szemben. A költségek beillesztése az új részek a vevőnek. Átalakítása és csökkentése követelések és egyéb kártérítési igények részé ezen



#### Záruka CZ

Viditelné vady jsou poukazatelné během 8 dní od obdržení zboží, jinak ztrácí zákazník všechny nároky týkající se takovýchto vad. Poskytujeme záruku na naše stroje, s kterými je správně zacházeno, na dobu zákonně záruční lhůty začínající od doručení tak, že bezplatně vyměníme každou část stroje, která se během této doby může stát prokazatelně nepoužitelnou následkem

materiálové či výrobní vady. Na díly, které sami neopravujeme, poskytujeme záruku pouze v rozsahu, v němž nám přísluší nárok na záruční plnění vůči subdodavatelé. Náklady na instalaci nového dílu nese zákazník. Nárok na výměnu zboží, na slevu a jiné nároky na odškodnění jsou vyloučené.

#### Gwarancja PL

Wszelkie uszkodzenia muszą być zgłaszane w przeciągu 8 dni od daty otrzymania towaru, w przeciwnym wypadku, prawo do reklamacji wygasa. Gwarantujemy, że w czasie trwania gwarancji wymienimy wszelkie części maszyny, które okażą się niesprawne na skutek wad materiału z jakiego zostały wykonane lub błędów w produkcji bez dodatkowych opłat pod warunkiem, że

maszyna będzie obsługiwana zgodnie z zaleceniami. W odniesieniu do części nie produkowanych przez nas, gwarancja obowiązuje tylko w przypadku naszych dostawców. Koszty instalacji nowych części są ponoszone przez klienta. Odszkodowania wynikłe z uszkodzeń maszyny oraz redukcje ceny zakupu maszyny w ramach reklamacji nie będą rozpatrywane.

#### Garantië RO

Defecte evidente trebuie să fie raportate în termen de 8 zile de la primirea de bunuri, altfel cumpărătorul pierde toate cererile pentru astfel de defecte. Oferim o garanție de pe mașinile noastre cu un tratament adecvat pe durata unei garanții implicite de la data de livrare în așa fel încât vom înlocui fiecare parte în acel moment detectabil într-un rând în materialul sau manoperă ar fi inutil,

gratuit. Pentru părțile care nu ne produc, vom face doar o astfel de garanție, așa cum avem dreptul la pretenții de garanție împotriva furnizorilor. Costurile pentru introducerea de piese noi la cumpărător. Conversie și reducerea creanțe și alte cererile de despăgubire sunt excluse.

#### Garantii EE

Ilmselgetest vigadest tuleb teatada 8 päeva jooksul pärast kauba kättesaamist, vastasel juhul kaotab ostja kõik õigused garantiile nimetatud vigade tõttu. Õige käsitsemise korral anname oma masinatele garantii seadusega ettenähtud ajaks alates kauba üleandmisest nii, et vahetame tasuta välja kõik masina osad, mis nimetatud aja jooksul peaks muutuma kasutuskõlbmatuks

materjali- või tootmisvea tõttu. Osade eest, mida me ise ei tooda, anname garantii vaid selles osas, mis tarnija on meile garanteerinud. Uute osade paigaldamise kulud kannab ostja. Muutmis- ja amortisatsiooninõuded ning muud kahjutasunõuded välistatakse.

#### Garantija LV

Acīmredzami defekti ir jāpaziņo 8 dienu laikā no precēs saņemšanas. Pretējā gadījumā pircēja tiesības pieprasīt atlīdzību par šādiem defektiem ir spēkā neesošas. Mēs dodam garantiju savām iekārtām, ja pircējs pret tām atbilstoši izturas garantijas laikā. Mēs apņemas bez maksas piegādāt jebkuru rezerves daļu, kas iespējams kļūvusi nelietoājama bojātu materiālu vai ražošanas

defektu dēļ šajā laika periodā. Attiecībā uz rezerves daļām, kuras nav mūsu ražotas, mēs garantējam tikai gadījumā, ja mums ir garantija no saviem piegādātājiem. Jauno detaļu uzstādīšanas izmaksas ir jāuzņemas pircējam. Pirkuma atcelšana vai pirkuma cenas samazināšana, kā arī jebkuras citas prasības par bojājumu atlīdzināšanu netiek izskatītas.

#### Garantija LT

Dėl akivaizdžiai matomų defektų turi būti informuota per 8 dienas nuo įrenginio gavimo momento. Kitu atveju pirkėjo teisė reikšti pretenziją dėl šių defektų yra negaliojanti. Savo įrenginiams mes garantuojame įstatymo nustatytą pilną aptarnavimą garantinio laikotarpio metu, jei yra laikomasi gamintojo-vartotojo susitarimo ir mes pažadame nemokamai pakeisti bet kurias mašinos dalis,

sugedusias dėl blogos medžiagos ar gamyklinio broko. Mes neatsakome už dalis, pagamintas ne mūsų ir jūsų gautas iš kito tiekėjo. Naujų dalių montavimo kaštai yra pirkėjo atsakomybė. Pirkimo nutraukimas ar pirkimo kainos sumažinimas, kaip ir bet kurios kitos pretenzijos dėl nuostolių nebūs patenkinamos.

#### Abyrgð IS

Augljósar skemmdir verður að tilkynna innan 8 daga frá viðtöku vörunnar. Annars er réttur kaupanda um bætur vegna slíka skemmda ógildur. Við ábyrgjumst, í tilfelli rétttrar meðhöndlunar yfir lögbundið ábyrgðartímabil frá afhendingu, að við skiptum um hvern vélarhlut án kostnaðar sem ónothæfur er vegna gallaðs efnis eða skemmda í framleiðslu innan ákveðins tímabils. Af því

er tekur til hluti sem ekki eru framleiddir af okkur, ábyrgjumst við af því leiti aðeins að við eignum rétt á ábyrgðarkröfum gagnvart birgðasölum. Kostnaður vegna uppsetningar á nýjum hlutum skal falla í skaut kaupanda. Ógilding sölu eða afsláttur á kaupverði sem og aðrar kröfur vegna skemmda eru undanskildar.

#### Garanti TR

Apaçık kusurları malların alınmasından 8 gün içinde bildirilmesi gerekir, aksi takdirde alıcı bu kusurları için tüm talepler kaybeder. Biz ücretsiz, yarasız olmalıdır malzeme veya işçilik üst üste saptanabilir bu süre içinde her bir parça takmadan böyle bir şekilde teslim tarihinden itibaren zimni garanti süresine uygun tedavi ile makinelerde bir garanti veriyoruz. Biz tedarikçiler karşı garanti

talepleri hakkı olarak kendimizi üretmek değil bu parça için, biz, sadece teminat olun. Alıcıya yeni parçaların yerleştirilmesi için maliyetleri. Dönüşüm ve azaltma iddiaları ve diğer tazminat talepleri dahil değildir.

#### гаранция BG

Очевидни недостатъци трябва да бъдат докладвани в рамките на 8 дни от получаването на стоки, в противен случай купувачът губи всякакви претенции за таква дефекти. Предлагаме гаранция на нашите машини с правилното лечение на срока на действие на косвена гаранция от датата на доставка по такъв начин, че ние замени всяка част в рамките на това време открива в един ред в материала или изработката трябва да бъде

безопасно, безплатно. За части, които ние не се произвеждат, ние правим само като гаранция, като имаме право на гаранционни искове срещу доставчици. Разходите за вмъкване на нови части на купувача. Преобразуване и намаляване вземания и други искове за обезщетения, са изключени.

#### Garancija HR

Vidljive štete se moraju prijaviti u roku od 8 dana od primitka robe U suprotnom slučaju kupac gubi pravo na reklamaciju. Mi jamčimo za naše strojeve u slučaju ispravnog postupanja tijekom perioda zakonskog jamstva tako što zamijenjujemo besplatno bilo koji dio stroja koji dokazano postane neupotrebljiv uslijed neispravnog materijala ili grešaka u proizvodnji u tom vremenskom

periodu Za dijelove koje mi nismo proizveli jamčimo samo ukoliko imamo pravo na reklamaciju prema dobavljačima Troškove za ugradnju novih dijelova snosi kupac Molbe za smanjenje cijene kao i sve druge reklamacije zbog šteta su isključene.

#### Garantie BE-VLG

Zichtbare gebreken moeten binnen 8 dagen na ontvangst van de goederen worden gemeld, anders verliest de koper elk recht op aanspraak voor dergelijke gebreken. Bij een juiste behandeling van onze machines en gedurende de wettelijke garantietermijn vanaf de aflevering bieden wij garantie door elk machineonderdeel, dat tijdens deze periode door materiaal- of productiefouten

onbruikbaar zou worden, gratis te vervangen. Voor onderdelen die wij niet zelf produceren, bieden wij enkel garantie in de mate die de toeleveranciers ons bieden. De kosten voor de plaatsing van de nieuwe onderdelen draagt de koper. Aanspraken voor wijzigingen, waardevermindering en overige schadeloosstelling zijn uitgesloten.

#### Garanti DK

Med denna maskin följer en 24 månaders garanti. Garantin täcker endast material- och konstruktionsfel. Defekta delar ersätts utan omkostningar, men kunden står för installationen. Vår garanti täcker endast original-delar. Anspråk på garanti örelliger inte för: garantin täcker ej, transportska-

dor, skador orsakade av felaktig behandling och då skötsel föreskrifter inte beaktats. Vidare kan garantikrav endast ställas för maskiner som inte har reparerats av tredje part.

#### εγγύηση GR

Εμφάνων ελαττωμάτων που πρέπει να κοινοποιούνται εντός 8 ημερών από την παραλαβή των εμπορευμάτων. Διαφορετικά, τα δικαιώματα buyeris της αξίωσης λόγω τέτοιων ελαττωμάτων ακυρωθεί. Εγγυώμαστε για τις μηχανές μας σε περίπτωση κατάλληλη θεραπεία για το χρόνο της εκ του νόμου περιόδου εγγύησης από την παράδοση με τέτοιο τρόπο ώστε να αντικαταστήσει οποιοδήποτε μέρος δωρεάν μηχανή που αποδεδειγμένα θα χρηστευτεί λόγω ελαττωματικού υλικού ή ελαττώματα της κατασκευής μέσα σε τέτοια χρονική περίοδο. Όσον αφορά τα μέρη

που δεν έχουν κατασκευαστεί από εμάς έχουμε μόνο εγγυάται εφόσον έχουμε το δικαίωμα να τις αξιώσεις εγγύησης έναντι των προμηθευτών. Τα έξοδα για την εγκατάσταση των νέων τμημάτων θα πρέπει να βαρύνουν τον αγοραστή. Πρέπει να αποκλείεται η ακύρωση της πώλησης ή η μείωση της τιμής αγοράς, καθώς και οποιοδήποτε άλλες αξιώσεις για αποζημίωση. Η λεπτομέρεια πριονιού είναι αναλώσιμο είδος και εξαιρούνται ρητά από καμία εγγύηση.