

Art.Nr.
490 6904 000 / 490 6905 000
AusgabeNr.
4906904850
Rev.Nr.
21/09/2020



HRS250/HRS400



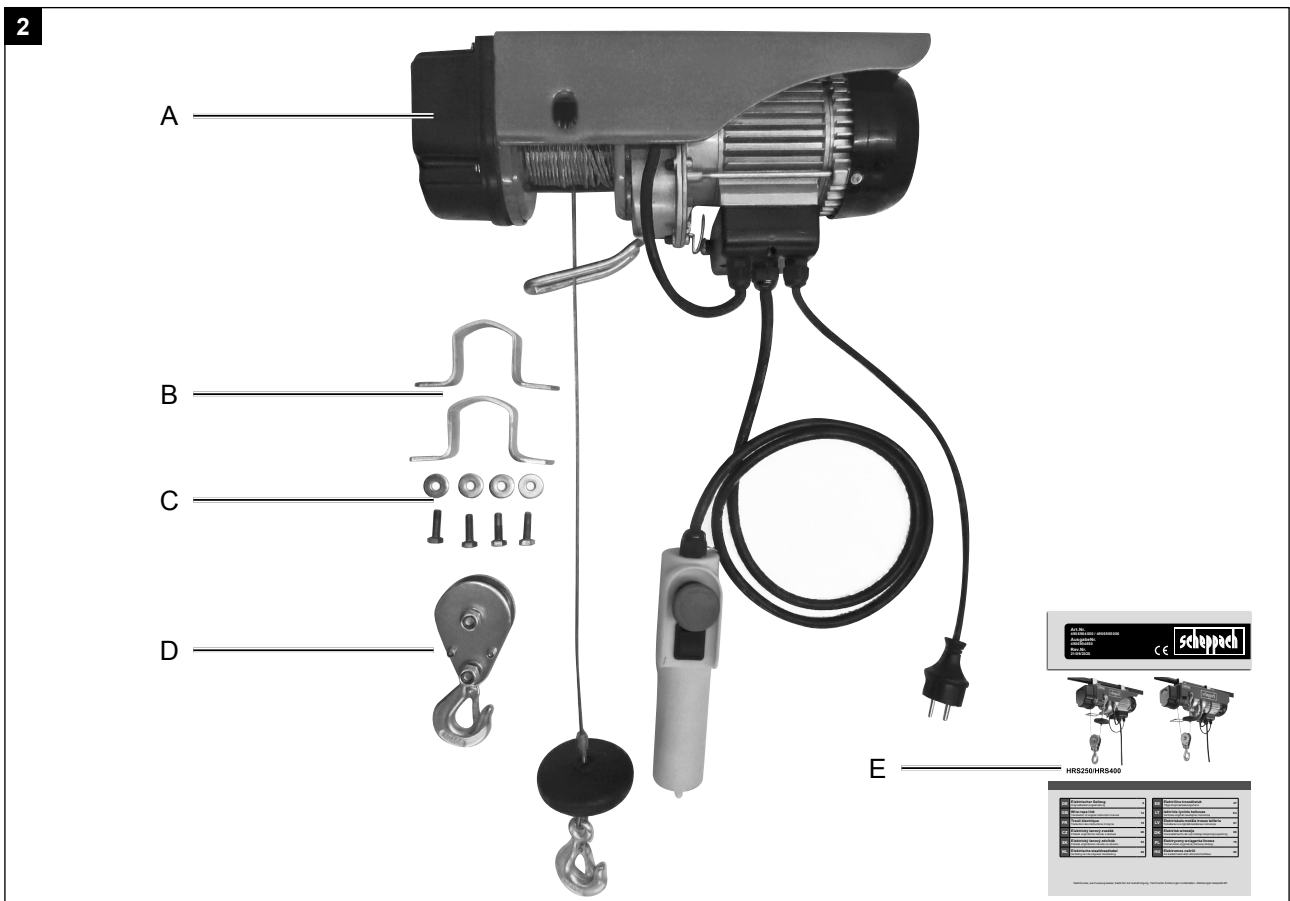
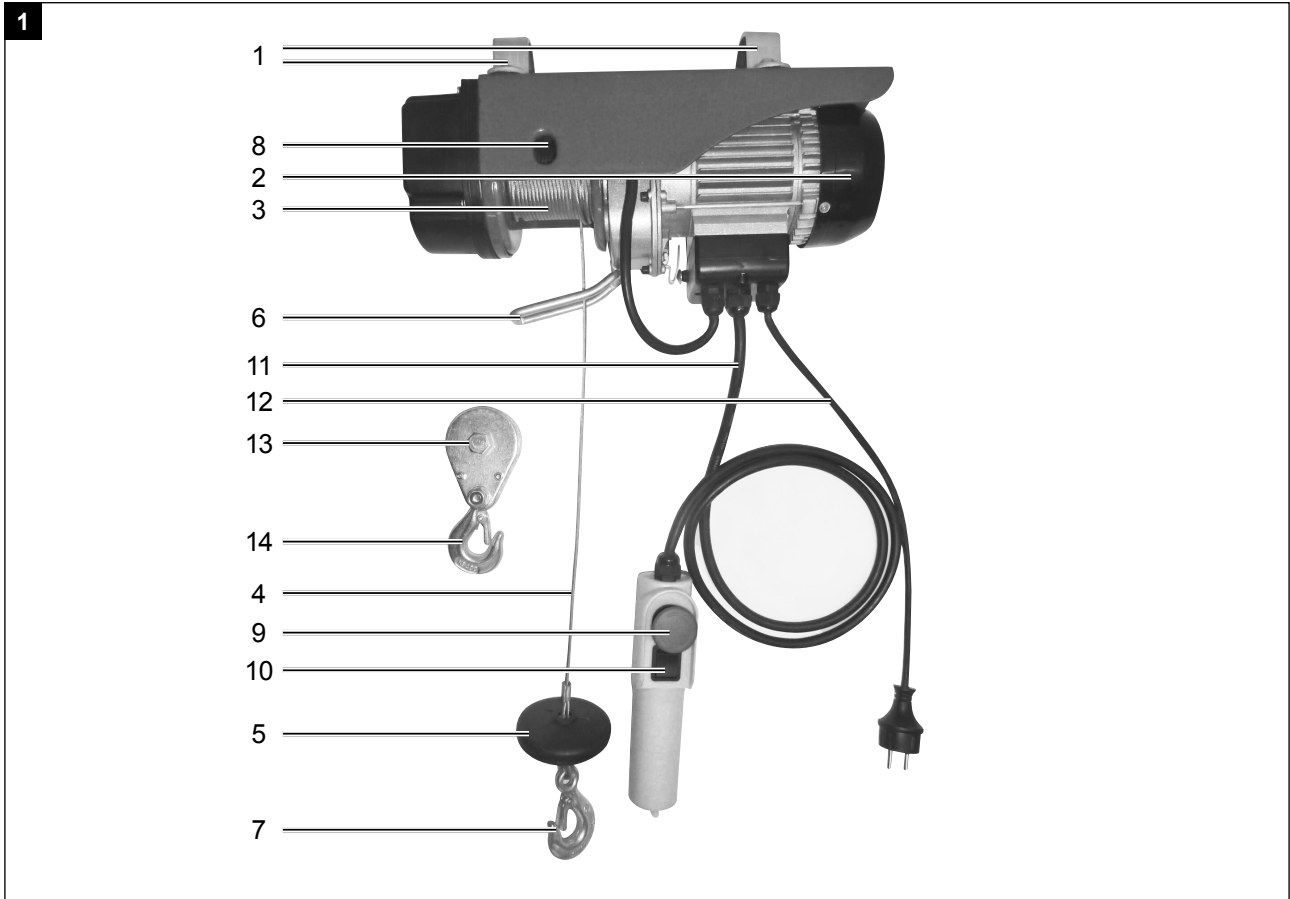

DE	Elektrischer Seilzug Originalbedienungsanleitung	4
GB	Wire rope link Translation of original instruction manual	12
FR	Treuil électrique Traduction des instructions d'origine	19
CZ	Elektrický lanový zvedák Překlad originálního návodu k obsluze	26
SK	Elektrický lanový zdvihač Preklad originálneho návodu na obsluhu	33
NL	Elektrische staaldraadtakel Vertaling van de originele handleiding	40

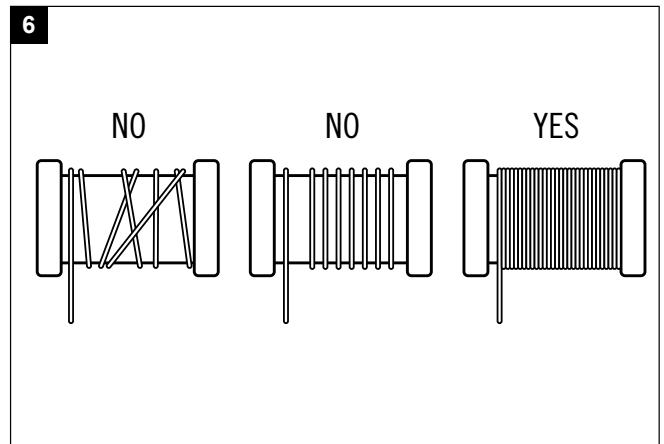
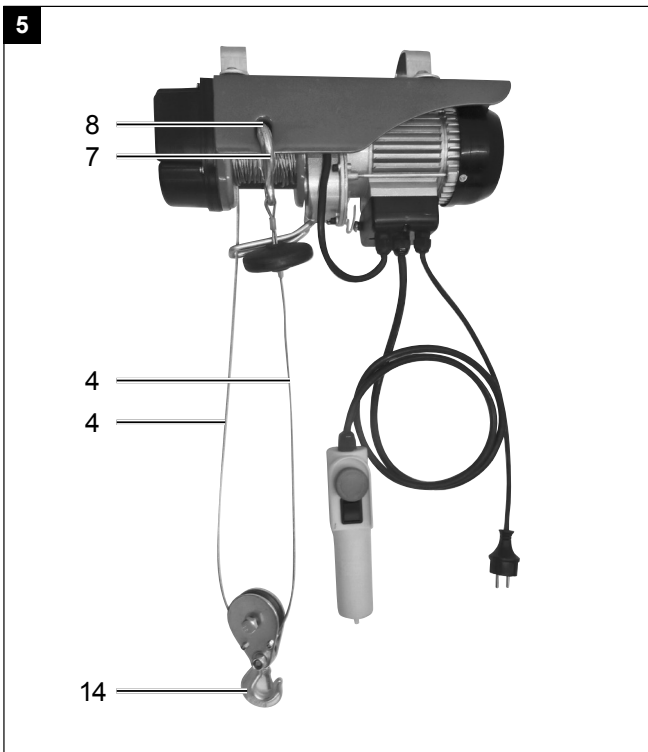
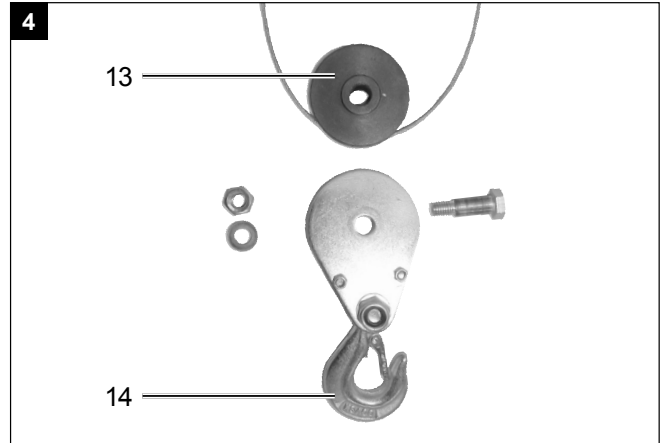
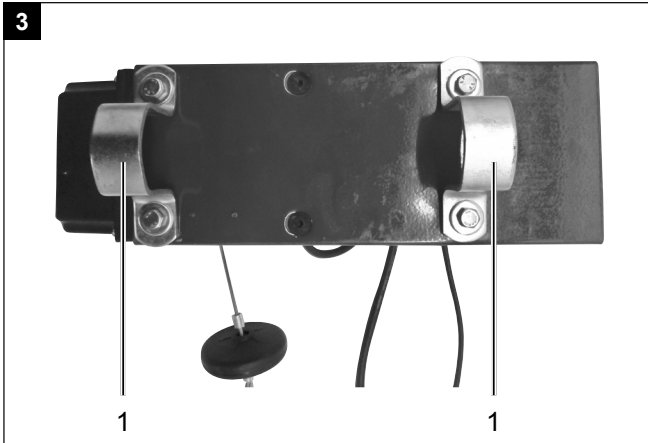
EE	Elektriline trosstõstuk Tõlge Originaalkasutusjuhend	47
LT	Elektrinis lyninis keltuvas Vertimas originali naudojimo instrukcija	54
LV	Elektriskais metāla troses telferis Tulkošana no oriģinālā lietošanas instrukcija	61
DK	Elektrisk wiretøj Oversættelse fra den oprindelige betjeningsvejledning	68
PL	Elektryczny wciągarka linowa Tłumaczenie oryginalnej instrukcji obsługi	75
HU	Elektromos csörlő Az eredeti használati útmutató fordítása	82





Erklärung der Symbole auf dem Gerät

	<p>Vor Inbetriebnahme Bedienungsanleitung und Sicherheitshinweise lesen und beachten!</p>
	<p>Nur der Bediener darf im Arbeitsbereich der Maschine stehen. Unbeteiligte Personen sowie Haus- und Nutztiere aus dem Gefahrenbereich fernhalten.</p>
	<p>Unfallsichere Schuhe benutzen</p>
	<p>Kopfschutz benutzen</p>
	<p>Nicht unter schwebende Lasten treten.</p>

Inhaltsverzeichnis:	Seite:
1. Einleitung.....	6
2. Gerätebeschreibung.....	6
3. Lieferumfang	6
4. Bestimmungsgemäße Verwendung	6
5. Sicherheitshinweise.....	7
6. Technische Daten.....	8
7. Auspacken.....	8
8. Montage	8
9. Inbetriebnahme	8
10. Elektrischer Anschluss.....	9
11. Wartungsplan	9
12. Lagerung	10
13. Entsorgung und Wiederverwertung	10
14. Störungsabhilfe	10

1. Einleitung

Hersteller:

scheppach
 Fabrikation von Holzbearbeitungsmaschinen GmbH
 Günzburger Straße 69
 D-89335 Ichenhausen

Verehrter Kunde

Wir wünschen Ihnen viel Freude und Erfolg beim Arbeiten mit Ihrem neuen Gerät.

Hinweis:

Der Hersteller dieses Gerätes haftet nach dem geltenden Produkthaftungsgesetz nicht für Schäden, die an diesem Gerät oder durch dieses Gerät entstehen bei:

- unsachgemäßer Behandlung
- Nichtbeachtung der Bedienungsanweisung
- Reparaturen durch Dritte, nicht autorisierte Fachkräfte
- Einbau und Austausch von nicht originalen Ersatzteilen
- nicht bestimmungsgemäßer Verwendung
- Ausfällen der elektrischen Anlage bei Nichtbeachtung der elektrischen Vorschriften und VDE-Bestimmungen 0100, DIN 57113 / VDE 0113

Beachten Sie:

Lesen Sie vor der Montage und vor Inbetriebnahme den gesamten Text der Bedienungsanleitung durch. Diese Bedienungsanleitung soll es Ihnen erleichtern, Ihr Gerät kennenzulernen und dessen bestimmungsgemäßen Einsatzmöglichkeiten zu nutzen.

Die Bedienungsanleitung enthält wichtige Hinweise, wie Sie mit dem Gerät sicher, fachgerecht und wirtschaftlich arbeiten, und wie Sie Gefahren vermeiden, Reparaturkosten sparen, Ausfallzeiten verringern und die Zuverlässigkeit und Lebensdauer des Gerätes erhöhen.

Zusätzlich zu den Sicherheitsbestimmungen dieser Bedienungsanleitung müssen Sie unbedingt die für den Betrieb des Gerätes geltenden Vorschriften Ihres Landes beachten.

Bewahren Sie die Bedienungsanleitung, in einer Plastikhülle geschützt vor Schmutz und Feuchtigkeit, bei dem Gerät auf. Sie muss von jeder Bedienungsperson vor Aufnahme der Arbeit gelesen und sorgfältig beachtet werden.

An dem Gerät dürfen nur Personen arbeiten, die im Gebrauch des Gerätes unterwiesen und über die damit verbundenen Gefahren unterrichtet sind. Das geforderte Mindestalter ist einzuhalten.

Neben den in dieser Bedienungsanleitung enthaltenen Sicherheitshinweisen und den besonderen Vorschriften Ihres Landes sind die für den Betrieb von baugleichen Maschinen allgemein anerkannten technischen Regeln zu beachten.

Wir übernehmen keine Haftung für Unfälle oder Schäden, die durch Nichtbeachten dieser Anleitung und den Sicherheitshinweisen entstehen.

2. Gerätebeschreibung (Abb. 1)

- 1 Befestigungsbügel
- 2 Motor
- 3 Trommel
- 4 Stahlseil
- 5 Abschaltpuffer
- 6 Automatischer Stopphebel
- 7 Haken
- 8 Befestigungsloch für Haken
- 9 Not-Aus- Schalter
- 10 Drucktaster
- 11 Steuerkabel
- 12 Netzkabel
- 13 Umlenkrolle
- 14 Zusatzhaken

3. Lieferumfang (Abb. 2)

- A Seilzug kpl. mit Bedienteil
- B Befestigungsbügel
- C Befestigungsschrauben mit Beilagen
- D Zusatzhaken mit Laufrolle
- E Bedienungsanweisung

4. Bestimmungsgemäße Verwendung

- Der Seilhebezug darf nur zum Heben und Senken von Lasten entsprechend der Geräteleistung verwendet werden.
- Die Maschine darf nur in geschlossenen Räumen verwendet werden.
- Maschine nur in technisch einwandfreiem Zustand sowie bestimmungsgemäß, sicherheits- und gefahrenbewusst unter Beachtung der Betriebsanleitung benutzen! Insbesondere Störungen, die die Sicherheit beeinträchtigen können, umgehend beseitigen (lassen)!
- Die Sicherheits-, Arbeits- und Wartungsvorschriften des Herstellers sowie die in den Technischen Daten angegebenen Abmessungen müssen eingehalten werden.
- Die zutreffenden Unfallverhütungsvorschriften und die sonstigen, allgemein anerkannten sicherheitstechnischen Regeln müssen beachtet werden.
- Die Maschine darf nur von Personen genutzt, gewartet oder repariert werden, die damit vertraut und über die Gefahren unterrichtet sind. Eigenmächtige Veränderungen an der Maschine schließen eine Haftung des Herstellers für daraus resultierende Schäden aus.
- Die Maschine darf nur mit Originalzubehör und -werkzeugen des Herstellers genutzt werden.

- Die Maschine nicht der Feuchtigkeit aussetzen und nicht in der Nähe von entzündbaren Flüssigkeiten oder Gase verwenden.
- Achten Sie auf das Stromkabel: es darf nie zum Anheben der Maschine oder zum Entfernen des Steckers gezogen werden, schützen Sie es vor scharfen Kanten, Öl und Überhitzung.
- Falls Verlängerungskabel notwendig sind, verwenden Sie bitte nur geprüfte Artikel.
- Schützen Sie sich vor Elektroschocks: vermeiden Sie Kontakte mit geerdeten Gegenstände wie Röhren, Heizkörper und Kühlschränke.
- Jeder darüber hinausgehende Gebrauch gilt als nicht bestimmungsgemäß. Für daraus resultierende Schäden haftet der Hersteller nicht; das Risiko dafür trägt allein der Benutzer.

Bitte beachten Sie, dass unsere Geräte bestimmungsgemäß nicht für den gewerblichen, handwerklichen oder industriellen Einsatz konstruiert wurden. Wir übernehmen keine Gewährleistung, wenn das Gerät in Gewerbe-, Handwerks- oder Industriebetrieben sowie bei gleichzusetzenden Tätigkeiten eingesetzt wird.

5. Sicherheitshinweise

Dieses Gerät entspricht den vorgeschriebenen Sicherheitsbestimmungen für Elektromaschinen. Lesen Sie die Gebrauchsanleitung aufmerksam durch, bevor Sie den Seilhebezug in Betrieb nehmen.

Ein unsachgemäßer Gebrauch kann zu Schaden an Personen und Sachen führen. Personen, die mit der Anleitung nicht vertraut sind, dürfen das Gerät nicht bedienen. Bewahren Sie die Gebrauchsanleitung sorgfältig auf.

Kindern und Jugendlichen ist die Benutzung des Gerätes nicht gestattet.

Bei nicht bestimmungsgemäßer Verwendung sowie bei Veränderungen an der Maschine übernimmt der Hersteller keinerlei Haftung.

Beachten Sie ebenso die Sicherheitshinweise, die Montage- und Bedienungsanleitung sowie darüber hinaus die allgemein geltenden Unfallverhütungsvorschriften.

WICHTIGER HINWEIS:

Stellen Sie sicher, dass Personen, die mit diesem Gerät arbeiten, Diese Gebrauchsanleitung vor Betrieb gründlich gelesen und verstanden haben.

Lesen Sie diese Anleitung sorgfältig – machen Sie sich mit diesem Gerät vertraut. Beachten Sie die für dieses Gerät geltenden Anwendungshinweise, Einschränkungen und möglichen Gefahren.

- Seilzug fest an einem Stahlrohr, oder mit einem Nylonseil mit 5-facher Sicherheit der Tragkraft befestigen.
- Überprüfen Sie die Netzspannung der Steckdose ob diese mit der Spannung auf dem Typenschild übereinstimmt.
- Ihre elektrische Anlage muss eine Erdung besitzen und mit einem Fehlerstrom-Schutzschalter ausgestattet sein.
- Prüfen Sie dass der Haken sich in die gleiche Richtung bewegt, wie auf dem Bedienungsschalter gedrückt wird.
- Die auf dem Seilzug angegebene Tragkraft darf nicht überschritten werden.
- Es ist verboten Personen mit dem Seilzug anzuheben
- Lasten nicht seitlich wegziehen und Schwingen vermeiden.
- Falls das Gerät eine Last nicht heben kann, ist das Gewicht größer als die max. Tragkraft. Den Betätigungsschalter nicht weiterdrücken.
- Nicht unter schwebenden Lasten stehen oder arbeiten.
- Das Gerät nicht in Anwesenheit von Kindern oder nicht autorisierte Personen laufen lassen.
- Netzstecker ziehen wenn der Seilzug nicht in Gebrauch ist.
- Nicht am Kabel aus der Steckdose ziehen.
- Gerät nicht im Regen oder Gewitter betreiben.
- Gerät nicht unter 0° und über 40° verwenden
- Bei Arbeitsbeginn prüfen, ob das Stahlkabel korrekt auf der Spule aufgewickelt ist.
- Mindestens 3 Kabelwindungen auf der Spule lassen.
- Wenn das Rote Kabelende erscheint nicht weiter abwickeln.
- Kontrollieren sie den Seilzug und Bedienelement regelmäßig auf Beschädigungen.
- Beim Defekt des Stahlkabels, nur mit einem gleichwertigen Kabel von einer Fachwerkstatt ersetzen lassen.
- Reparaturen an der Elektrik dürfen nur von einer Elektrofachkraft ausgeführt werden.

Warnung! Dieses Elektrowerkzeug erzeugt während des Betriebs ein elektromagnetisches Feld. Dieses Feld kann unter bestimmten Umständen aktive oder passive medizinische Implantate beeinträchtigen. Um die Gefahr von ernsthaften oder tödlichen Verletzungen zu verringern, empfehlen wir Personen mit medizinischen Implantaten ihren Arzt und den Hersteller vom medizinischen Implantat zu konsultieren, bevor das Elektrowerkzeug bedient wird.

Restrisiken

Der Seilhebezug ist nach dem Stand der Technik und den anerkannten sicherheitstechnischen Regeln gebaut. Dennoch können beim Arbeiten einzelne Restrisiken auftreten. Des Weiteren können trotz aller getroffenen Vorkehrungen nicht offensichtliche Restrisiken bestehen.

- Restrisiken können minimiert werden, wenn die „Sicherheitshinweise“ und die „Bestimmungsgemäße Verwendung“, sowie die Bedienungsanleitung insgesamt beachtet werden.

6. Technische Daten

	HRS250	HRS400
Nennspannung	230 V~ / 50 Hz	230 V~ / 50 Hz
Nennstrom	2,5 A	3,4 A
Leistung max.	530 W	780 W
Betriebsart	S3 20%	S3 20%
Nennlast	125 kg / 250 kg	200 kg / 400 kg
Hebehöhe max.	12 m / 6 m	12 m / 6 m
Hebe- geschwindigkeit	8m/min 4m/min	8m/min 4m/min
Durchmesser des Stahlseils	3,00 mm	3,6 mm
Zugfestigkeit des Stahlseils	625 kg	1000 kg
Schutzart	IP 54	IP 54
Isolationsklasse	B	B
Abmessungen L x B x H	400 x 130 x 180 mm	460 x 160 x 220 mm
Gewicht	10,9 kg	15,5 kg

Technische Änderungen vorbehalten!

* Betriebsart S3, periodischer Aussetzbetrieb. Der Betrieb setzt sich aus einer Nennlast und Stillstandszeit zusammen. Die Spieldauer beträgt 10 min, die relative Einschaltdauer beträgt 20% der Spieldauer.

Der Wert der A-bewerteten Lärmemission an der Betreiberposition ist niedriger als 75 dB (Schalldruckpegel L_{pA}). Die Geräusch- und Vibrationswerte wurden entsprechend EN ISO 11201 ermittelt.

7. Auspacken

- Öffnen Sie die Verpackung und nehmen Sie das Gerät vorsichtig heraus.
- Entfernen Sie das Verpackungsmaterial sowie Verpackungs- und Transportsicherungen (falls vorhanden).
- Überprüfen Sie, ob der Lieferumfang vollständig ist.

- Kontrollieren Sie das Gerät und die Zubehörteile auf Transportschäden. Bei Beanstandungen muss sofort der Zubringer verständigt werden. Spätere Reklamationen werden nicht anerkannt.
- Bewahren Sie die Verpackung nach Möglichkeit bis zum Ablauf der Garantiezeit auf.
- Machen Sie sich vor dem Einsatz anhand der Bedienungsanleitung mit dem Gerät vertraut.
- Verwenden Sie bei Zubehör sowie Verschleiß- und Ersatzteilen nur Originalteile. Ersatzteile erhalten Sie bei Ihrem Fachhändler.
- Geben Sie bei Bestellungen unsere Artikelnummern sowie Typ und Baujahr des Gerätes an.

⚠ ACHTUNG!

Gerät und Verpackungsmaterial sind kein Kinderspielzeug! Kinder dürfen nicht mit Kunststoffbeuteln, Folien und Kleinteilen spielen! Es besteht Verschluckungs- und Erstickungsgefahr!

8. Montage (Abb. 3)

Die beiden Befestigungsbügel (1) mit einem Rohr, das der zweifachen Nennlast des Seilhebezuges entspricht, mit 4 Sechskantschrauben, 4 Scheiben montieren.

Die Abmessung des Rohres muss mit der Größe der Befestigungsbügel übereinstimmen.

Lassen Sie sich von einer Fachkraft beraten.

Funktion: Doppelte Traglast (Abb. 4, 5)

Mit der Umlenkrolle (13) und dem Zusatzhaken (14) wird die doppelte Traglast erreicht.

Dazu muss die Umlenkrolle (13) mit dem Zusatzhaken montiert werden (Abb.4).

Der fest montierte Haken (7) muss in das Befestigungsloch (8) eingehängt werden.

Die Traglast verdoppelt sich dadurch und wird nun von zwei Stahlseilen (4) angehoben. (Abb. 5)

9. Inbetriebnahme

Entfernen Sie das Klebeband von der Seilrolle

- 1 Überprüfen Sie vor Inbetriebnahme folgende Funktionen:
- 2 Drucktaster (10) nach oben drücken, Seil hebt sich
- 3 Drucktaster nach unten drücken, Seil senkt sich
- 4 Not-Aus-Schalter (9) drücken, Seilzug bleibt stehen
- 5 Not-Aus-Schalter (9) lösen (nach rechts drehen), Seilzug ist betriebsbereit

Stellen Sie sicher dass das Stahlseil korrekt auf der Trommel aufgewickelt ist und kein Abstand zwischen den Windungen besteht. (siehe Abb. 6)

- 6 Endschalter beim Anheben vom Seilzug, bei maximaler Höhe des automatischen Stopp-Hebels (6) prüfen.
- 7 Endschalter beim Ablassen des Seilzuges, bei maximaler Seillänge prüfen. (Schaltet automatisch ab)

Achten Sie darauf, dass die Ladung ordnungsgemäß am Haken, beziehungsweise am Zusatzhaken gesichert ist.

Achten Sie beim Anheben der Lasten, dass das Seil gespannt ist.

Heben Sie die Last mit der geringsten Geschwindigkeit an.

Halten Sie stets Abstand beim Anheben der Lasten. Lassen Sie hängenden Lasten niemals unbeaufsichtigt.

Der Motor ist mit einem Thermostatschalter ausgerüstet.

Wenn es zum Stillstand während des Betriebes kommt, abwarten bis der Motor sich abgekühlt hat.

10. Elektrischer Anschluss

Der installierte Elektromotor ist betriebsfertig angeschlossen. Der Anschluss entspricht den einschlägigen VDE- und DIN-Bestimmungen.

Der kundenseitige Netzanschluss sowie die verwendete Verlängerungsleitung müssen diesen Vorschriften entsprechen.

Schadhafte Elektro-Anschlussleitung

An elektrischen Anschlussleitungen entstehen oft Isolationsschäden.

Ursachen hierfür können sein:

- Druckstellen, wenn Anschlussleitungen durch Fenster oder Türspalten geführt werden.
- Knickstellen durch unsachgemäße Befestigung oder Führung der Anschlussleitung.
- Schnittstellen durch Überfahren der Anschlussleitung.
- Isolationsschäden durch Herausreißen aus der Wandsteckdose.
- Risse durch Alterung der Isolation.

Solch schadhafte Elektro-Anschlussleitungen dürfen nicht verwendet werden und sind aufgrund der Isolationsschäden lebensgefährlich.

Elektrische Anschlussleitungen regelmäßig auf Schäden überprüfen. Achten Sie darauf, dass beim Überprüfen die Anschlussleitung nicht am Stromnetz hängt.

Elektrische Anschlussleitungen müssen den einschlägigen VDE- und DIN-Bestimmungen entsprechen. Verwenden Sie nur Anschlussleitungen mit gleicher Kennzeichnung.

Ein Aufdruck der Typenbezeichnung auf dem Anschlusskabel ist Vorschrift.

Anschlüsse und Reparaturen der elektrischen Ausrüstung dürfen nur von einer Elektro-Fachkraft durchgeführt werden.

Bei Rückfragen bitte folgende Daten angeben:

- Stromart des Motors
- Daten des Maschinen-Typenschildes
- Daten des Motor-Typenschildes

11. Wartungsplan

ACHTUNG! NETZSTECKER ZIEHEN

Reinigen Sie nach dem Gebrauch die Seilwinde mit einem Lappen. Halten Sie die Luftschlitze des Motors sauber.

Nach 30 Einsätzen (1 Einsatz = 1x auf und 1x ab):

Das gesamte Stahlseil (4) überprüfen, bei Beschädigungen den Daten entsprechendes Stahlseil ersetzen (nur Original Ersatzteile verwenden).

Nach 100 Einsätzen

Netzkabel (12) und Steuerkabel (11) auf Schäden prüfen.

Endschalter bei Auf - und Ab- Bewegung prüfen.

Nach 200 Einsätzen

Stahlseil und Umlenkrolle einfetten

Nach 1000 Einsätzen

Haken (7 / 14) und Umlenkrolle (13) überprüfen.

Alle Schrauben am Befestigungsbügel (1) und an der Umlenkrolle (13) nachziehen.

Bei ungewöhnlichen Geräuschen des Motors, oder wenn die Traglast nicht angehoben werden kann es sein, dass das Bremssystem überholt werden muss.

Zu Ihrer Sicherheit, vor jedem Einsatz, Not-Aus Schalter (9) und Drucktasten überprüfen.

Service-Informationen

Es ist zu beachten, dass bei diesem Produkt folgende Teile einem gebrauchsgemäßen oder natürlichen Verschleiß unterliegen bzw. folgende Teile als Verbrauchsmaterialien benötigt werden.

Verschleißteile*: Stahlseil, Haken, Umlenkrolle, Zusatzhaken

* nicht zwingend im Lieferumfang enthalten!

12. Lagerung

Lagern Sie das Gerät und dessen Zubehör an einem dunklen, trockenen und frostfreien sowie für Kinder unzugänglichen Ort. Die optimale Lagertemperatur liegt zwischen 5 und 30 °C.

Bewahren Sie das Werkzeug in der Originalverpackung auf.

Decken Sie das Werkzeug ab, um es vor Staub oder Feuchtigkeit zu schützen. Bewahren Sie die Bedienungsanleitung bei dem Werkzeug auf.

13. Entsorgung und Wiederverwertung

Das Gerät befindet sich in einer Verpackung um Transportschäden zu verhindern. Diese Verpackung ist Rohstoff und ist somit wieder verwendbar oder kann dem Rohstoffkreislauf zurückgeführt werden.

Das Gerät und dessen Zubehör bestehen aus verschiedenen Materialien, wie z.B. Metall und Kunststoffe. Führen Sie defekte Bauteile der Sondermüllentsorgung zu. Fragen Sie im Fachgeschäft oder in der Gemeindeverwaltung nach!

14. Störungsabhilfe

Störung	Ursache	Abhilfe
Traglast kann nicht angehoben werden	Traglast zu schwer Bremsystem defekt	Auf doppelte Traglast umstellen Kundendienst / Seviccenter
Motor reagiert nicht	Sicherung defekt Drucktaster defekt	Sicherung austauschen Kundendienst / Seviccenter

Altgeräte dürfen nicht in den Hausmüll!



Dieses Symbol weist darauf hin, dass dieses Produkt gemäß Richtlinie über Elektro- und Elektronik-Altgeräte (2012/19/EU) und nationalen Gesetzen nicht über den Hausmüll entsorgt werden darf. Dieses Produkt muss bei einer dafür vorgesehenen Sammelstelle abgegeben werden. Dies kann z. B. durch Rückgabe beim Kauf eines ähnlichen Produkts oder durch Abgabe bei einer autorisierten Sammelstelle für die Wiederaufbereitung von Elektro- und Elektronik-Altgeräte geschehen. Der unsachgemäße Umgang mit Altgeräten kann aufgrund potentiell gefährlicher Stoffe, die häufig in Elektro und Elektronik-Altgeräten enthalten sind, negative Auswirkungen auf die Umwelt und die menschliche Gesundheit haben. Durch die sachgemäße Entsorgung dieses Produkts tragen Sie außerdem zu einer effektiven Nutzung natürlicher Ressourcen bei. Informationen zu Sammelstellen für Altgeräte erhalten Sie bei Ihrer Stadtverwaltung, dem öffentlichen Entsorgungsträger, einer autorisierten Stelle für die Entsorgung von Elektro- und Elektronik-Altgeräten oder Ihrer Müllabfuhr.

Garantiebedingungen

Revisionsdatum 20. August 2018

Sehr geehrte Kundin, sehr geehrter Kunde,

unsere Produkte unterliegen einer strengen Qualitätskontrolle. Sollte ein Gerät dennoch nicht einwandfrei funktionieren, bedauern wir dies sehr und bitten Sie, sich an unseren Servicedienst unter der unten angegebenen Adresse zu wenden. Gerne stehen wir Ihnen auch telefonisch über die Servicenummer zur Verfügung. Die nachfolgenden Hinweise sollen Ihnen für eine problemlose Bearbeitung und Regulierung im Schadensfall dienen.

Für die Geltendmachung von Garantieansprüchen - innerhalb Deutschland - gilt folgendes:

1. Diese Garantiebedingungen regeln unsere **zusätzlichen Hersteller-Garantieleistungen für Käufer** (private Endverbraucher) von Neugeräten. Die gesetzlichen Gewährleistungsansprüche werden von dieser Garantie nicht berührt. Für diese ist der Händler zuständig, bei dem Sie das Produkt erworben haben.

2. Die Garantieleistung erstreckt sich ausschließlich auf Mängel an einem von Ihnen erworbenen neuen Gerät, die auf einem Material- oder Herstellungsfehler beruhen und ist - nach unserer Wahl - auf die unentgeltliche Reparatur solcher Mängel oder den Austausch des Gerätes beschränkt (ggf. auch Austausch mit einem Nachfolgemodell). Ersetzte Geräte oder Teile gehen in unser Eigentum über. Bitte beachten Sie, dass unsere Geräte bestimmungsgemäß nicht für den gewerblichen, handwerklichen oder beruflichen Einsatz konstruiert wurden. Ein Garantiefall kommt daher nicht zustande, wenn das Gerät innerhalb der Garantiezeit in Gewerbe-, Handwerks- oder Industriebetrieben verwendet wurde oder einer gleichzusetzenden Beanspruchung ausgesetzt war.

3. Von unseren Garantieleistungen ausgenommen sind:

- Schäden am Gerät, die durch Nichtbeachtung der Montageanleitung, nicht fachgerechte Installation, Nichtbeachtung der Bedienungsanleitung (z.B. Anschluss an eine falsche Netzspannung oder Stromart) bzw. der Wartungs- und Sicherheitsbestimmungen oder durch Einsatz des Geräts unter ungeeigneten Umweltbedingungen sowie durch mangelnde Pflege und Wartung entstanden sind.
 - Schäden am Gerät, die durch missbräuchliche oder unsachgemäße Anwendungen (wie z.B. Überlastung des Gerätes oder Verwendung von nicht zugelassenen Werkzeugen bzw. Zubehör), Eindringen von Fremdkörpern in das Gerät (wie z.B. Sand, Steine oder Staub), Transportschäden, Gewaltanwendung oder Fremdeinwirkungen (wie z. B. Schäden durch Herunterfallen) entstanden sind.
 - Schäden am Gerät oder an Teilen des Geräts, die auf einen bestimmungsgemäßen, üblichen (betriebsbedingten) oder sonstigen natürlichen Verschleiß zurückzuführen sind sowie Schäden und/oder Abnutzung von Verschleißteilen.
 - Mängel am Gerät, die durch Verwendung von Zubehör-, Ergänzungs- oder Ersatzteilen verursacht wurden, die keine Originalteile sind oder nicht bestimmungsgemäß verwendet werden.
 - Geräte, an denen Veränderungen oder Modifikationen vorgenommen wurden.
 - Geringfügige Abweichungen von der Soll-Beschaffenheit, die für Wert und Gebrauchstauglichkeit des Geräts unerheblich sind.
 - Geräte an denen eigenmächtig Reparaturen oder Reparaturen, insbesondere durch einen nicht autorisierten Dritten, vorgenommen wurden.
 - Wenn die Kennzeichnung am Gerät bzw. die Identifikationsinformationen des Produktes (Maschinenaufkleber) fehlen oder unlesbar sind.
 - Geräte die eine starke Verschmutzung aufweisen und daher vom Servicepersonal abgelehnt werden.
- Schadensersatzansprüche sowie Folgeschäden sind von dieser Garantieleistung generell ausgeschlossen.

4. Die Garantiezeit beträgt regulär **24 Monate*** (12 Monate bei Batterien / Akkus) und beginnt mit dem Kaufdatum des Gerätes. Maßgeblich ist das Datum auf dem Original-Kaufbeleg. Garantieansprüche müssen jeweils nach Kenntniserlangung unverzüglich erhoben werden. Die Geltendmachung von Garantieansprüchen nach Ablauf der Garantiezeit ist ausgeschlossen. Die Reparatur oder der Austausch des Gerätes führt weder zu einer Verlängerung der Garantiezeit noch wird eine neue Garantiezeit durch diese Leistung für das Gerät oder für etwaige eingebaute Ersatzteile in Gang gesetzt. Dies gilt auch bei Einsatz eines Vor-Ort-Services. Das betroffene Gerät ist in gesäubertem Zustand zusammen mit einer Kopie des Kaufbelegs, - hierin enthalten die Angaben zum Kaufdatum und der Produktbezeichnung - der Kundendienststelle vorzulegen bzw. einzusenden. Wird ein Gerät unvollständig, ohne den kompletten Lieferumfang eingeschickt, wird das fehlende Zubehör wertmäßig in Anrechnung / Abzug gebracht, falls das Gerät ausgetauscht wird oder eine Rückerstattung erfolgt. Teilweise oder komplett zerlegte Geräte können nicht als Garantiefall akzeptiert werden. Bei nicht berechtigter Reklamation bzw. außerhalb der Garantiezeit trägt der Käufer generell die Transportkosten und das Transportrisiko. **Einen Garantiefall melden Sie bitte vorab bei der Servicestelle (s.u.) an.** In der Regel wird vereinbart, dass das defekte Gerät mit einer kurzen Beschreibung der Störung per Abhol-Service (nur in Deutschland) oder - im Reparaturfall außerhalb des Garantiezeitraums - ausreichend frankiert, unter Beachtung der entsprechenden Verpackungs- und Versandrichtlinien, an die unten angegebene Serviceadresse eingeschickt wird. **Beachten Sie bitte, dass Ihr Gerät (modellabhängig) bei Rücklieferung, aus Sicherheitsgründen - frei von allen Betriebsstoffen ist.** Das an unser Service-Center eingeschickte Produkt, muss so verpackt sein, dass Beschädigungen am Reklamationsgerät auf dem Transportweg vermieden werden. Nach erfolgter Reparatur / Austausch senden wir das Gerät frei an Sie zurück. Können Produkte nicht repariert oder ausgetauscht werden, kann nach unserem eigenen freien Ermessen ein Geldbetrag bis zur Höhe des Kaufpreises des mangelhaften Produkts erstattet werden, wobei ein Abzug aufgrund von Abnutzung und Verschleiß berücksichtigt wird. Diese Garantieleistungen gelten nur zugunsten des privaten Erstkäufers und sind nicht abtret- oder übertragbar.

5. Für die Geltendmachung Ihres Garantieanspruches **kontaktieren Sie bitte unser Service-Center** (via Post, eMail oder telefonisch).

Bitte verwenden Sie vorzugsweise unser Formular auf unserer Homepage: <https://www.scheppach.com/Reparaturservice.aspx>.

Bitte senden Sie uns keine Geräte ohne vorherige Kontaktaufnahme und Anmeldung bei unserem Service-Center.

Für die Inanspruchnahme dieser Garantiezusagen ist der Erstkontakt mit unserem Service-Center zwingende Voraussetzung.

6. Bearbeitungszeit - Im Regelfall erledigen wir Reklamationssendungen innerhalb 14 Tagen nach Eingang in unserem Service-Center. Sollte in Ausnahmefällen die genannte Bearbeitungszeit überschritten werden, so informieren wir Sie rechtzeitig.

7. Verschleißteile - Verschleißteile sind: a) mitgelieferte, an- und/oder eingebaute Batterien / Akkus sowie b) alle modellabhängigen Verschleißteile (siehe Bedienungsanleitung). Von der Garantieleistung ausgeschlossen sind tief entladene bzw. an Gehäuse und oder Batteriepolen beschädigte Batterien / Akkus.

8. Kostenvoranschlag - Von der Garantieleistung nicht oder nicht mehr erfasste Geräte reparieren wir gegen Berechnung. Auf Nachfrage bei unserem Service-Center können Sie die defekten Geräte für einen Kostenvoranschlag einsenden und ggf. dem Service-Center schriftlich (per Post, eMail) die Reparaturfreigabe erteilen. Ohne Reparaturfreigabe erfolgt keine weitere Bearbeitung.

9. Andere Ansprüche, als die oben genannten, können nicht geltend gemacht werden.

Die **Garantiebedingungen** gelten nur in der jeweils aktuellen Fassung zum Zeitpunkt der Reklamation und können ggf. unserer Homepage (www.scheppach.com) entnommen werden.

Bei Übersetzungen ist stets die deutsche Fassung maßgeblich.

scheppach Fabrikation von Holzbearbeitungsmaschinen GmbH - Günzburger Str. 69 - 89335 Ichenhausen (Deutschland) - www.scheppach.com

Telefon: +49 (0) 8223 4002 99 oder +800 4002 4002 (Service-Hotline/Freecall Rufnummer dt. Festnetz**) - Telefax +49 (0) 8223 4002 20 - E-Mail: service@scheppach.com - Internet: <http://www.scheppach.com>

* Produktabhängig auch über 24 Monate; länderbezogen können erweiterte Garantieleistungen gelten

** Verbindungskosten: kostenlos aus dem deutschen Festnetz

Änderungen dieser Garantiebedingungen ohne Voranmeldung behalten wir uns jederzeit vor.

Explanation of the symbols on the device





	<p>Before commissioning, read and observe the operating manual and safety instructions!</p>
	<p>Only the operator is allowed in the work area of the machine. Keep bystanders and animals away from the danger zone.</p>
	<p>Wear safety footwear</p>
	<p>Wear head protection</p>
	<p>Do not step under swinging loads.</p>

Table of contents:	Page:
1. Introduction.....	14
2. Device description.....	14
3. Delivery contents.....	14
4. Proper use.....	14
5. Safety instructions.....	15
6. Technical data.....	16
7. Unpacking.....	16
8. Assembly.....	16
9. Commissioning.....	16
10. Electrical connection.....	17
11. Maintenance plan.....	17
12. Storage.....	17
13. Disposal and recycling.....	17
14. Troubleshooting.....	18

1. Introduction

Manufacturer:

scheppach
 Fabrikation von Holzbearbeitungsmaschinen GmbH
 Günzburger Straße 69
 D-89335 Ichenhausen

Dear Customer

We hope your new tool brings you much enjoyment and success.

Note:

In accordance with the applicable product liability laws, the manufacturer of this device assumes no liability for damage to the device or caused by the device arising from:

- Improper handling
- Failure to comply with the operating manual,
- Repairs carried out by third parties, unauthorised specialists
- Installing and replacing non-original spare parts,
- Improper use
- Failures of the electrical system in the event of the electrical regulations and VDE provisions 0100, DIN 57113 / VDE 0113 not being observed

Note:

Read the whole text of the operating manual before assembly and commissioning.

This operating manual should help you to familiarise yourself with your device and to use it for its intended purpose.

The operating manual includes important instructions for safe, proper and economic operation of the device, for avoiding danger, for minimising repair costs and downtimes, and for increasing the reliability and extending the service life of the device.

In addition to the safety instructions in this operating manual, you must also observe the regulations applicable to the operation of the device in your country.

Keep the operating manual at the device, in a plastic sleeve, protected from dirt and moisture. They must be read and carefully observed by all operating personnel before starting the work.

The device may only be used by personnel who have been trained to use it and who have been instructed with respect to the associated hazards. The required minimum age must be observed.

In addition to the safety instructions in this operating manual and the separate regulations of your country, the generally recognised technical rules relating to the operation of such machines must also be observed.

We accept no liability for accidents or damage that occur due to a failure to observe this manual and the safety instructions.

2. Device description (Fig. 1)

- 1 Mounting bracket
- 2 Engine
- 3 Drum
- 4 Steel cable
- 5 Shutdown buffer
- 6 Automatic stop lever
- 7 Hook
- 8 Mounting hole for hooks
- 9 Emergency stop switch
- 10 Push-button
- 11 Control cable
- 12 Mains cable
- 13 Deflecting roller
- 14 Additional hooks

3. Delivery contents (Fig. 2)

- A Wire rope link with control unit
- B Mounting bracket
- C Mounting screws with inserts
- D Additional hooks with guide roller
- E Operating instructions

4. Proper use

- The wire rope hoist may be used only for lifting and lowering loads according to the device performance.
- The machine may be operated only in closed rooms.
- Use the machine only in perfect working condition and according to its intended purpose, as well as with adequate consideration of safety aspects and hazards, in compliance with this operating manual. In particular, rectify malfunctions that could impair safety immediately (or commission rectification works accordingly)!
- The safety, operating and maintenance specifications of the manufacturer, as well as the dimensions specified in the technical data, must be observed.
- The applicable accident prevention regulations and the other generally accepted safety rules must be observed.
- The machine may only be used, maintained or repaired by persons who are familiar with it and have been informed of the dangers. Any liability of the manufacturer for damages resulting from arbitrary changes to the machine is excluded.
- The machine may be used only with the manufacturer's original accessories and tools.
- Do not expose the machine to moisture and do not use it in the vicinity of flammable fluids or gases.

- Pay attention to the electric cable: it may never be drawn for raising the machine or removing the plug; protect it against sharp edges, oil and overheating.
- If extension cables are necessary, please use only tested articles.
- Protect yourself from electric shocks: avoid contact with grounded objects, such as tubes, heating elements and refrigerators.
- Any use beyond this is improper use. The manufacturer is not responsible for the resulting damages; the user solely bears the risk.

Please observe that our equipment was not designed with the intention of use for commercial or industrial purposes. We assume no guarantee if the equipment is used in commercial or industrial applications, or for equivalent work.

5. Safety instructions

This device corresponds to the safety regulations specified for electric machines. Read the operating manual carefully before putting the wire rope hoist into operation.

Improper use may lead to personal injury and damage to property. Persons who are unfamiliar with the instructions may not operate the unit. Keep the operating manual in a safe place.

Children and young persons may not use this unit.

The manufacturer does not take any responsibility for damage caused by improper use or changes to the machine.

Also adhere to the safety information, the assembly and operating instructions, as well as the accident prevention regulations that are generally applicable.

NOTE:

Ensure that persons who work with this unit have read and understood these operating instructions before operating the unit.

Read this manual carefully - familiarise yourself with this device. Observe the instructions for use, restrictions and possible dangers that apply to this device.

- Secure the wire rope firmly to a steel pipe or with a nylon rope with 5-times safety of the load capacity.
- Check the mains voltage of the outlet, whether it matches the voltage on the rating plate.
- Your electric device must be earthed and equipped with a residual current operated circuit breaker (RCCB).
- Ensure that the hook moves along the same direction as indicated on the operating switch.
- The load capacity indicated on the wire rope may not be exceeded.
- It is forbidden to lift people using the wire rope

- Do not remove loads from the side and avoid oscillations.
- If the device cannot lift a load, the weight is larger than the max. load capacity. Do not press the actuating switch further.
- Do not stand or work beneath suspended loads!
- Do not let the device operate in the presence of children or unauthorised people.
- Pull out the mains plug when the wire rope is not in use.
- Do not disconnect from the outlet by pulling at the cable.
- Do not operate the device in rain or thunderstorms.
- Do not use the device below 0° C and above 40° C
- When starting work, check whether the steel wire rope is rolled up correctly on the spool.
- Allow at least 3 cable turns on the spool.
- Do not wind further when the red cable end appears.
- Check the wire rope and control unit regularly for damage.
- In case of defective steel wire rope, get it replaced using a speciality workshop only with an equivalent cable.
- Electric repairs may be performed only by qualified personnel.

Warning! This electric tool generates an electromagnetic field during operation. This field can impair active or passive medical implants under certain conditions. In order to prevent the risk of serious or deadly injuries, we recommend that persons with medical implants consult with their physician and the manufacturer of the medical implant prior to operating the electric tool.

Residual risks

The wire rope hoist has been built in accordance with the state of the art and recognised safety standards. However, individual residual risks can arise during operation. Furthermore, despite all precautions having been met, some non-obvious residual risks may still remain.

- Residual risks can be minimised if the „Safety Information“ and „Proper Use“ as well as the operating manual are completely followed.

6. Technical data

	HRS250	HRS400
Rated voltage	230 V~ / 50 Hz	230 V~ / 50 Hz
Nominal current	2,5 A	3,4 A
Max. power	530 W	780 W
Operating mode	S3 20%	S3 20%
Rated load	125 kg / 250 kg	200 kg / 400 kg
Max. hoisting elevation	12 m / 6 m	12 m / 6 m
Hoisting speed	8m/min 4m/min	8m/min 4m/min
Diameter of the steel wire rope	3,00 mm	3,6 mm
Tensile strength of the steel wire rope	625 kg	1000 kg
Protection category	IP 54	IP 54
Insulation class	B	B
Dimensions L x W x H	400 x 130 x 180 mm	460 x 160 x 220 mm
Weight	10,9 kg	15,5 kg

Technical changes reserved!

* Operating mode S3, periodic intermediate duty. The mode comprises of a nominal load and downtime. The operating time is 10 mins, the relative duty cycle is 20% of the operating time.

The value of the A-rated noise emission at the operator position is lower than 75 dB (sound pressure level L_{pA}). The noise and vibration levels have been determined in accordance with EN ISO 11201.

7. Unpacking

- Open the packaging and carefully remove the device.
- Remove the packaging material, as well as the packaging and transport safety devices (if present).
- Check whether the scope of delivery is complete.
- Check the device and accessory parts for transport damage. In the event of complaints the carrier must be informed immediately. Later claims will not be recognised.
- If possible, keep the packaging until the expiry of the warranty period.
- Familiarise yourself with the product by means of the operating instructions before using for the first time.
- With accessories as well as wearing parts and replacement parts use only original parts. Replacement parts can be obtained from your dealer.

- When ordering please provide our article number as well as type and year of manufacture for your equipment.

⚠ ATTENTION!

The device and the packaging material are not children's toys! Do not let children play with plastic bags, films or small parts! There is a danger of choking or suffocating!

8. Assembly (Fig. 3)

Install both mounting brackets (1) with a pipe that corresponds to twice the rated load of the wire rope hoist, using 4 hex head screws, 4 washers.

The dimensions of the pipe must match the size of the mounting brackets.

Consult a specialist.

Role: Double load capacity (Fig. 4, 5)

With the deflecting roller (13) and the additional hook (14), the double load capacity is achieved.

Moreover, the deflecting roller (13) must be mounted with the additional hook (fig. 4).

The firmly mounted hook (7) must be suspended at the mounting hole (8).

The load capacity doubles itself as a result and the load is now lifted by two steel wire ropes (4). (fig. 5)

9. Commissioning

Remove the adhesive tape from the wire rope

- 1 Check the following functions before getting started:
- 2 Press the push-button (10) upwards, rope is lifted
- 3 Press the push-button downwards, rope is lowered
- 4 Press the emergency stop switch (9), the rope hoist comes to a standstill
- 5 Release the emergency stop switch (9) (turn clockwise), Wire rope hoist is ready to operate.

Make sure that the steel wire rope is rolled up correctly on the drum and there is no distance between the turns. (see fig. 6)

- 6 Check the limit switch when raising the wire rope hoist, at maximum height of the automatic stop lever (6).
- 7 Check the limit switch when releasing the wire rope hoist, at maximum rope length. (Shuts down automatically)

Pay attention to the fact that the load is secured properly to the hook or the additional hook.

Ensure that the wire rope is taut when raising the loads.

Raise the load at the lowest speed.

Always stay at a distance when raising the loads.

Never leave hanging loads unattended.
The motor is equipped with a thermostat switch.
If it comes to a standstill during operation, wait until the motor has cooled down.

10. Electrical connection

The electrical motor installed is connected and ready for operation. The connection complies with the applicable VDE and DIN provisions.

The customer's mains connection as well as the extension cable used must also comply with these regulations.

Damaged electrical connection cable

The insulation on electrical connection cables is often damaged.

This may have the following causes:

- Pressure points, where connection cables are passed through windows or doors.
- Kinks where the connection cable has been improperly fastened or routed.
- Places where the connection cables have been cut due to being driven over.
- Insulation damage due to being ripped out of the wall outlet.
- Cracks due to the insulation ageing.

Such damaged electrical connection cables must not be used and are life-threatening due to the insulation damage.

Check the electrical connection cables for damage regularly. Ensure that the connection cables are disconnected from electrical power when checking for damage.

Electrical connection cables must comply with the applicable VDE and DIN provisions. Only use connection cables of the same designation.

The printing of the type designation on the connection cable is mandatory.

Connections and repair work on the electrical equipment may only be carried out by electricians.

Please provide the following information in the event of any enquiries:

- Type of current for the motor
- Machine data - type plate
- Engine data - type plate

11. Maintenance plan

ATTENTION! Pull out the mains plug

Clean the rope winch with a rag following use. Keep the air slits of the motor clean.

After 30 runs (1 run = 1x up and 1x down):

Check the entire steel wire rope (4); in case of damage, replace the steel wire rope according to the specification (use only original spare parts).

After 100 runs

Check mains cable (12) and control cable (11) for damage.

Check limit switch at upward and downward movement.

After 200 runs

Lubricate steel wire rope and deflecting roller

After 1000 runs

Hook (7 / 14) and deflecting roller (13).

Tighten all screws at the mounting bracket (1) and the deflecting roller (13).

In case of unusual sounds at the motor or if the load cannot be raised, the brake system may have to be overhauled.

For your safety, check the emergency stop switch (9) and push-buttons before every use.

Service information

With this product, it is necessary to note that the following parts are subject to natural or usage-related wear, or that the following parts are required as consumables.

Wearing parts*: Steel cable, hook, pulley, additional hook

* may not be included in the scope of supply!

12. Storage

Store the device and its accessories in a dark, dry and frost-free place that is inaccessible to children. The optimum storage temperature lies between 5 and 30 °C.

Store the tool in its original packaging.
Cover the tool to protect it from dust or moisture.
Store the operating manual with the tool.

13. Disposal and recycling

The device is supplied in packaging to avoid transport damages. This packaging is raw material and can thus be used again or can be reintegrated into the raw material cycle.

The device and its accessories are made of different materials, such as metals and plastics. Take defective components to special waste disposal sites. Check with your specialist dealer or municipal administration!

Do not throw old equipment away with household waste!



This symbol indicates that this product must not be disposed of in household waste as per Waste Electrical and Electronic Equipment directive (2012/19/EU) and national laws. This product must be handed over at the intended collection point. This can be done, for example, by returning it when purchasing a similar product or delivering it to an authorised collection point for the recycling of old electrical and electronic devices.

Improper handling of old devices can have negative effects on the environment and on human health due to potential hazardous materials which are often contained in old electrical and electronic devices. By disposing of this product properly, you are also contributing to the effective use of natural resources. Information about collection points for old devices can be found at your municipal authority, the local disposal provider, an authorised location for the disposal of old electrical and electronic devices or your waste collection service.

14. Troubleshooting

Fault	Cause	Remedy
Load cannot be raised	Load too heavy Brake system defective	Switch to double load Customer service / service centre
Motor does not respond	Fuse defective Push-button defective	Replace fuse Customer service / service centre

Explication des symboles sur l'appareil





	<p>Lire la notice d'utilisation et observer les consignes de sécurité avant de procéder à la mise en service !</p>
	<p>Seul l'opérateur est autorisé à se tenir dans la zone de travail de la machine. Les personnes non habilitées ainsi que les animaux domestiques et animaux productifs doivent être tenus à l'écart de la zone de danger.</p>
	<p>Porter des chaussures de protection contre les accidents</p>
	<p>Porter un casque de protection</p>
	<p>Ne pas se tenir sous des charges soulevées.</p>

Table des matières:
Page:

1.	Introduction.....	21
2.	Description de l'appareil.....	21
3.	Étendue de la livraison.....	21
4.	Utilisation conforme.....	21
5.	Consignes de sécurité.....	22
6.	Caractéristiques techniques.....	23
7.	Déballage.....	23
8.	Montage.....	23
9.	Mise en service.....	24
10.	Raccordement électrique.....	24
11.	Plan de maintenance.....	24
12.	Stockage.....	25
13.	Élimination et recyclage.....	25
14.	Dépannage.....	25

1. Introduction

Fabricant :

scheppach
 Fabrikation von Holzbearbeitungsmaschinen GmbH
 Günzburger Straße 69
 D-89335 Ichenhausen

Cher client,

Nous espérons que votre nouvelle machine vous apportera satisfaction et de bons résultats.

Remarque :

Conformément à la loi en vigueur sur la responsabilité du fait des produits, le fabricant de cet appareil n'est pas responsable des dommages survenus ou générés sur l'appareil en cas de :

- Manipulation incorrecte,
- Non-respect de la notice d'utilisation,
- Réparations effectuées par des tiers, des spécialistes non autorisés
- Montage et remplacement de pièces de rechange non originales
- utilisation non conforme
- Défaillances de l'installation électrique en cas d'inobservation des prescriptions électriques et des dispositions de la VDE 0100 et de la norme DIN 57113/VDE 0113

Attention :

Lisez l'ensemble du texte de la notice d'utilisation avant le montage et la mise en service.

La présente notice d'utilisation a pour objectif de vous familiariser avec votre appareil et d'en exploiter les possibilités d'emploi conforme.

La notice d'utilisation contient des remarques importantes sur la manière de travailler en toute sécurité, réglementairement et économiquement avec l'appareil et sur la façon d'éviter les dangers, d'économiser les coûts de réparation, de réduire les périodes d'arrêt et d'augmenter la fiabilité et la durée de vie de l'appareil.

Outre les dispositions de sécurité figurant dans cette notice d'utilisation, vous devez absolument observer les prescriptions concernant le fonctionnement de l'appareil en vigueur dans votre pays.

Conservez la notice d'utilisation dans une pochette en plastique à l'abri de la poussière et de l'humidité près de l'appareil. Chaque opérateur doit l'avoir lue avant le début des travaux et doit la respecter minutieusement.

Seules des personnes formées à l'utilisation de l'appareil et informées des dangers associés sont autorisées à travailler avec l'appareil. Respecter la limite d'âge minimum requis.

Outre les consignes de sécurité reprises dans la présente notice d'utilisation et les prescriptions particulières en vigueur dans votre pays, respecter également les règles techniques générales concernant l'utilisation des machines similaires.

Nous déclinons toute responsabilité concernant les accidents ou dommages qui surviendraient en raison d'un non-respect de cette notice et des consignes de sécurité.

2. Description de l'appareil (fig. 1)

- 1 Étrier de fixation
- 2 Moteur
- 3 Tambour
- 4 Câble en acier
- 5 Tampon de coupure
- 6 Levier d'arrêt automatique
- 7 Crochet
- 8 Trou de fixation pour crochet
- 9 Interrupteur d'arrêt d'urgence
- 10 Bouton-poussoir
- 11 Câble de commande
- 12 Câble d'alimentation
- 13 Poulie
- 14 Crochet auxiliaire

3. Étendue de la livraison (Fig. 2)

- A Treuil électrique complet avec pupitre de commande
- B Étrier de fixation
- C Vis de fixation avec rondelles
- D Crochet auxiliaire avec roulette
- E Instructions d'utilisation

4. Utilisation conforme

- Le treuil électrique sert uniquement à soulever et abaisser des charges selon la puissance de l'appareil.
- N'utilisez la machine que dans des pièces fermées.
- N'utilisez la machine que si elle est en parfait état de marche en respectant les instructions indiquées, les consignes de sécurité dans le respect du manuel d'utilisation et en ayant conscience des dangers y associés ! (Faire) immédiatement éliminer les défauts, en particulier ceux qui peuvent entraver la sécurité !
- Respecter les prescriptions de sécurité, de travail et de maintenance du fabricant, ainsi que les dimensions indiquées dans les caractéristiques techniques.
- Les instructions de prévention des accidents concernées et autres règles techniques de sécurité généralement admises doivent être observées.

- La machine ne doit être utilisée, entretenue ou réparée que par des personnes la connaissant et informées des dangers. Toute modification arbitraire de la machine annule toute garantie du fabricant pour les dommages en résultant.
- Ne pas exposer la machine à l'humidité et ne pas l'utiliser à proximité des liquides ou gaz inflammables.
- Faites attention au cordon d'alimentation : ne jamais l'utiliser pour soulever la machine ou pour débrancher cette dernière de la prise.
- Protégez-le des arêtes vives, de l'huile et de la surchauffe.
- Si des rallonges sont nécessaires, n'utilisez que des articles homologués.
- Protégez-vous contre les chocs électriques : évitez tout contact avec les objets mis à la terre tels que tuyaux, radiateurs et réfrigérateurs.
- Toute utilisation hors de ce cadre est considérée comme non conforme. Le fabricant n'est pas responsable des dommages en résultant, seul l'utilisateur en porte le risque.

Remarque : conformément aux dispositions, nos appareils n'ont pas été conçus pour une utilisation commerciale, artisanale ou industrielle. Nous déclinons toute responsabilité si l'appareil est utilisé dans des exploitations commerciales, artisanales ou industrielles, ou dans le cadre d'activités comparables.

5. Consignes de sécurité

Cette machine satisfait aux dispositions de sécurité prescrites pour les machines électriques. Lisez attentivement le manuel d'utilisation avant la mise en service du treuil électrique.

Une utilisation non conforme peut entraîner des blessures et des dommages matériels. Les personnes non familiarisées avec le mode d'emploi ne peuvent pas utiliser l'appareil. Conservez soigneusement le manuel d'utilisation.

Les enfants et adolescents ne sont pas autorisés à utiliser l'appareil.

Le fabricant n'endosse aucune responsabilité en cas d'utilisation non conforme ou de modifications apportées à la machine.

Respecter également les consignes de sécurité, les instructions de montage et de service ainsi que les prescriptions générales en vigueur concernant la prévention des accidents.

REMARQUE IMPORTANTE :

S'assurer que les personnes qui travaillent avec le présent appareil aient lu le mode d'emploi minutieusement avant la mise en service.

Lisez attentivement le manuel d'utilisation – familiarisez-vous avec l'appareil. Respecter les consignes d'utilisation, restrictions et possibles dangers s'appliquant à cet appareil.

- Fixez le treuil électrique à un tube d'acier ou à une corde en nylon avec cinq fois la capacité de charge de sécurité.
- Vérifiez que la tension du réseau de la prise de courant soit identique à la tension indiquée sur la plaque signalétique.
- Votre appareil électrique doit être équipé d'un dispositif de mise à la terre et d'un disjoncteur différentiel.
- Assurez-vous que le crochet se déplace dans la même direction que spécifiée par l'interrupteur de commande.
- La capacité de charge indiquée sur le treuil électrique ne doit pas être dépassée.
- Le levage de personnes avec le treuil électrique est interdit.
- Ne pas déplacer les charges latéralement et éviter tout balancement.
- Si l'appareil n'est pas en mesure de soulever une charge, le poids est supérieur à la capacité de charge maximale.
- Cessez d'appuyer sur l'interrupteur de commande.
- Évitez de vous placer et de travailler sous des charges en suspension.
- Ne pas laisser l'appareil en marche en présence des enfants ou de personnes non autorisées.
- Débrancher le treuil électrique de la prise de courant lorsqu'il n'est pas utilisé.
- Ne pas tirer sur le câble pour débrancher l'appareil de la prise.
- Ne pas utiliser l'appareil sous la pluie ou en cas d'orage.
- Ne pas utiliser l'appareil à une température inférieure à 0° et supérieure à 40°.
- Avant de commencer les travaux, vérifiez si le câble d'acier est correctement enroulé sur la bobine.
- Laissez au moins 3 tours de câble sur la bobine.
- Cessez de dévider le câble dès que l'extrémité de câble rouge apparaît.
- Contrôlez le treuil électrique et l'élément de commande régulièrement à l'égard des dommages.
- En cas de câble d'acier défectueux, faites remplacer le câble uniquement par un câble équivalent dans un atelier spécialisé.
- Seul un électricien qualifié est autorisé à réparer le système électrique.

Avvertissement ! Pendant son fonctionnement, cet outil électrique génère un champ électromagnétique. Ce champ peut dans certaines circonstances nuire aux implants médicaux actifs ou passifs. Pour réduire les risques de blessures graves voire mortelles, nous recommandons aux personnes porteuses d'implants médicaux de consulter leur médecin, ainsi que le fabricant de leur implant avant d'utiliser l'outil électrique.

Risques résiduels

Le treuil électrique est construit en conformité avec les règles de la technique et les règles de sécurité généralement reconnues. Toutefois, des risques résiduels peuvent survenir lors des travaux. En outre, des risques résiduels non évidents peuvent exister malgré toutes les mesures prises.

- Les risques résiduels peuvent être minimisés en observant les consignes de sécurité, l'utilisation conforme ainsi que la notice d'utilisation de manière générale.

6. Caractéristiques techniques

	HRS250	HRS400
Tension nominale	230 V~ / 50 Hz	230 V~ / 50 Hz
Courant nominal	2,5 A	3,4 A
Puissance max.	530 W	780 W
Mode de fonctionnement	S3 20%	S3 20%
Charge nominale	125 kg / 250 kg	200 kg / 400 kg
Hauteur de levage maxi.	12 m / 6 m	12 m / 6 m
Vitesse de levage	8m/min 4m/min	8m/min 4m/min
Diamètre du câble en acier	3,00 mm	3,6 mm
Résistance à la traction du câble en acier	625 kg	1000 kg
Indice de protection	IP 54	IP 54
Classe d'isolement	B	B
Dimensions L x l x h	400 x 130 x 180 mm	460 x 160 x 220 mm
Poids	10,9 kg	15,5 kg

Sous réserve de modifications techniques !

* Mode de fonctionnement S3, fonctionnement intermittent périodique. Ce fonctionnement est composé d'une charge nominale et d'un temps d'arrêt. Sa durée de fonctionnement est de 10 min, sa durée d'activation relative représente 20 % de la durée de fonctionnement.

La valeur des émissions sonores pondérées A au niveau du poste de l'exploitant est inférieure à 75 dB (niveau de pression sonore L_{pA}). Les valeurs de bruit et de vibrations ont été calculées conformément à la norme EN 11201.

7. Déballage

- Ouvrez l'emballage et sortez-en délicatement l'appareil.
- Retirez le matériau d'emballage, ainsi que les protections d'emballage et de transport (s'il y a lieu).
- Vérifiez que les fournitures sont complètes.
- Vérifiez que l'appareil et les accessoires n'ont pas été endommagés lors du transport. En cas de réclamations, le livreur doit en être informé immédiatement. Les réclamations ultérieures ne seront pas acceptées.
- Conservez si possible l'emballage jusqu'à la fin de la période de garantie.
- Familiarisez-vous avec l'appareil à l'aide de la notice d'utilisation avant de commencer à l'utiliser.
- N'utilisez que des pièces originales pour les accessoires ainsi que les pièces d'usure et de rechange. Vous trouverez les pièces de rechange chez votre distributeur spécialisé.
- Lors de la commande, indiquez nos numéros d'articles, ainsi que le type et l'année de construction de l'appareil.

⚠ ATTENTION !

L'appareil et le matériau d'emballage ne sont pas des jouets ! Les enfants ne doivent pas jouer avec les sacs en plastique, films d'emballage et pièces de petite taille ! Il existe un risque d'ingestion et d'étouffement !

8. Montage (Fig. 3)

Montez les deux étriers de fixation (1) avec un tube correspondant à deux fois la charge nominal du treuil électrique avec 4 vis hexagonales et 4 rondelles. Les dimensions du tube doivent correspondre aux dimensions des étriers de fixation.

Faites-vous conseiller par un spécialiste.

Fonctionnement : double capacité de charge (Fig. 4, 5)

La double capacité de charge est réalisée avec la poulie (13) et le crochet auxiliaire (14).

Pour cela, il convient de monter la poulie (13) avec le crochet auxiliaire (Fig.4).

Le crochet monté de manière fixe (7) doit être accroché dans le trou de fixation (8).

La capacité de charge est ainsi doublée et le levage est maintenant assuré par deux câbles d'acier (4). (Fig. 5)

9. Mise en service

Retirer le ruban adhésif de la poulie à câble

- 1 Vérifiez les fonctions suivantes avant la mise en service :
- 2 Poussez le bouton-poussoir (10) vers le haut, le câble se soulève
- 3 Poussez le bouton-poussoir (10) vers le bas, le câble s'abaisse
- 4 Appuyez sur l'interrupteur d'arrêt d'urgence (9), le câble s'arrête
- 5 Relâchez l'interrupteur d'arrêt d'urgence (9) (tournez-le vers la droite), le treuil électrique est prêt à l'emploi.

Assurez-vous que le câble d'acier soit correctement enroulé sur le tambour et qu'il n'y ait pas d'espacement entre les spires. (voir Fig. 6)

- 6 Contrôlez l'interrupteur de fin de course lors du levage du treuil électrique, lorsque le levier d'arrêt automatique (6) a atteint sa hauteur maximale.
- 7 Contrôlez l'interrupteur de fin de course lors de l'abaissement du treuil électrique, lorsque le câble a atteint sa longueur maximale. (S'éteint automatiquement)

Assurez-vous que le chargement soit bien sécurisé sur le crochet ou sur le crochet auxiliaire.

Lors du levage des charges, assurez-vous que le câble soit tendu.

Soulevez la charge à la vitesse la plus basse.

Toujours respecter une certaine distance lors du levage des charges.

Ne jamais laisser les charges suspendues sans surveillance.

Le moteur est équipé d'un interrupteur thermostatique.

Lorsque le moteur s'arrête pendant l'utilisation, attendez que le moteur refroidisse.

10. Raccordement électrique

Le moteur électrique installé est prêt à fonctionner une fois raccordé. Le raccordement correspond aux dispositions de la VDE et DIN en vigueur.

Le branchement au secteur effectué par le client ainsi que la rallonge électrique utilisée doivent correspondre à ces prescriptions.

Ligne de raccordement électrique défectueuse

Des détériorations de l'isolation sont souvent présentes sur les lignes de raccordement électriques.

Les causes peuvent en être :

- Des points de pression, si les lignes de raccordement passent par des fenêtres ou interstices de portes.
- Des pliures dues à une fixation ou à un cheminement incorrects des lignes de raccordement.
- Des points d'intersection si les lignes de raccordement se croisent.
- Des détériorations de l'isolation dues à un arrachement hors de la prise murale.
- Des fissures dues au vieillissement de l'isolation.

Des lignes de raccordement électriques endommagées de la sorte ne doivent pas être utilisées et, en raison de leur isolation défectueuse, sont mortellement dangereuses.

Vérifier régulièrement que les lignes de raccordement électriques ne sont pas endommagées. Assurez-vous que la ligne de raccordement ne soit pas raccordée au réseau lors de la vérification.

Les lignes de raccordement électriques doivent correspondre aux dispositions VDE et DIN en vigueur. N'utilisez que les câbles de raccordement dotés du même signe.

L'indication de la désignation du type sur la ligne de raccordement est obligatoire.

Les raccordements et réparations sur l'équipement électrique ne doivent être effectués que par un électricien spécialisé.

Pour toute question, veuillez indiquer les données suivantes :

- Type de courant du moteur
- Données figurant sur la plaque signalétique de la machine
- Données figurant sur la plaque signalétique du moteur

11. Plan de maintenance

ATTENTION ! Débranchez la machine de la prise de courant

Après utilisation, nettoyez le treuil avec un chiffon. Gardez les grilles de ventilation du moteur propres.

Après 30 utilisations (1 utilisation = 1x levage et 1x abaissement) :

Contrôlez l'ensemble du câble d'acier (4), et en cas de dommages, remplacez avec un câble équivalent selon les caractéristiques techniques (n'utiliser que des pièces de rechange d'origine).

Après 100 utilisations

Contrôlez le cordon d'alimentation (12) et le câble de commande (11) à l'égard des dommages.

Contrôlez l'interrupteur de fin de course pendant les opérations de levage et d'abaissement.

Après 200 utilisations

Lubrifiez le câble d'acier et la poulie

Après 1000 utilisations

Contrôlez les crochets (7 / 14) et la poulie (13). Serrez toutes les vis de l'étrier de fixation (1) et de la poulie (13). En cas de bruit anormal du moteur ou si la charge ne peut pas être soulevée, il est possible que le système de freinage nécessite une révision.

Pour votre sécurité, vérifiez l'interrupteur d'arrêt d'urgence (9) et le bouton-poussoir avant l'utilisation.

Informations de service

Notez que, pour ce produit, les composants suivants sont soumis à une usure naturelle ou due à l'utilisation et que les composants suivants sont nécessaires en tant que consommables.

Pièces d'usure* : Câble en acier, crochet, poulie de renvoi, crochet supplémentaire

* ne sont pas des composants obligatoires de la livraison !

12. Stockage

Entreposez l'appareil et ses accessoires dans un lieu sombre, sec et à l'abri du gel. En outre, ce lieu doit être hors de portée des enfants. La température de stockage optimale se situe entre 5 et 30 °C.

Conservez l'outil dans l'emballage d'origine. Recouvrez l'outil afin de le protéger de la poussière ou de l'humidité. Conservez la notice d'utilisation à proximité de l'outil.

14. Dépannage

Panne	Cause	Remède
La charge ne peut pas être soulevée	La charge est trop lourde Le système de freinage est endommagé	Passez au mode double capacité de charge Service client / Centre de services
Le moteur ne réagit pas	Fusible défectueux Bouton-poussoir défectueux	Remplacez le fusible Service client / Centre de services

13. Élimination et recyclage

L'appareil est livré sous emballage afin d'être protégé des dommages liés au transport. Cet emballage est une matière première. En tant que telle, il est réutilisable ou peut rejoindre le cycle de revalorisation des matières premières.





L'appareil et ses accessoires sont fabriqués en différents matériaux, par exemple, métal et matières plastiques. Confiez les composants défectueux à l'élimination des déchets spéciaux. En cas de questions, adressez-vous à une entreprise spécialisée ou à la municipalité !

Les appareils usés ne doivent pas être jetés avec les ordures ménagères !



Ce symbole signifie que le produit ne peut pas être jeté avec les ordures ménagères, conformément à la « Directive sur les déchets d'équipements électriques et électroniques (2012/19/UE) » et aux lois nationales. Ce produit doit être déposé dans un point de collecte prévu à cet effet. Cela peut se faire en rendant l'appareil lors de l'achat d'un produit similaire ou en le déposant auprès d'un point de collecte habilité à recycler les appareils électriques et électroniques usés. Une manipulation incorrecte des appareils usés peut avoir des effets négatifs sur l'environnement et la santé en raison des matières dangereuses souvent contenues dans les appareils électriques et électroniques usés. Une mise au rebut correcte du produit vous permet en outre de participer à une utilisation efficace des ressources naturelles. Les informations relatives aux points de collecte pour appareils usés sont disponibles auprès de la mairie, des services de collecte locaux, de tout point habilité à éliminer les appareils électriques et électroniques usés ainsi qu'auprès de votre service de collecte des déchets.

Vysvětlení symbolů na přístroji

	<p>Před uvedením do provozu si přečtěte a dodržujte návod k obsluze a bezpečnostní pokyny!</p>
	<p>V pracovní oblasti stroje smí stát jen obsluha. Zamezte v přístupu do nebezpečné oblasti nezúčastněným osobám, jakož i domácím i užitkovým zvířatům.</p>
	<p>Používejte bezpečnou obuv</p>
	<p>Používejte bezpečnostní přilbu</p>
	<p>Nezdržujte se pod zvýšené zatížení.</p>

Obsah:	Strana:
1. Úvod	28
2. Zařízení	28
3. Obsah dodávky	28
4. Použití v souladu s určením	28
5. Bezpečnostní pokyny	29
6. Technické údaje.....	30
7. Rozbalení	30
8. Sestavení.....	30
9. Uvedení do provozu	30
10. Elektrické připojení.....	31
11. Plán údržby	31
12. Skladování.....	31
13. Likvidace a recyklace.....	32
14. Odstraňování poruch.....	32

1. Úvod

Výrobce:

scheppach
 Fabrikation von Holzbearbeitungsmaschinen GmbH
 Günzburger Straße 69
 D-89335 Ichenhausen

Vážený zákazníku,

přejeme vám mnoho radosti a úspěchu při práci s novým zařízením.

Upozornění:

Výrobce tohoto zařízení neručí podle platného zákona o odpovědnosti za vady výrobku za škody, které vzniknou na tomto zařízení nebo jeho prostřednictvím v případě:

- neodborné manipulace,
- Nedodržování návodu k obsluze,
- oprav prostřednictvím třetích osob, neautorizovaných odborníků,
- Montáž a výměna neoriginálních náhradních dílů
- použití, které není v souladu s určením
- výpadků elektrického zařízení v případě nedodržení elektrických předpisů a ustanovení VDE 0100, DIN 57113 / VDE 0113

Mějte na paměti:

Před montáží a zprovozněním si přečtěte celý text návodu k obsluze.

Tento návod k obsluze vám má usnadnit seznámení se zařízením a jeho používání v souladu s určením.

Návod k obsluze obsahuje důležité pokyny, jak se zařízením pracovat bezpečně, odborně a ekonomicky, abyste se vyhnuli rizikům, ušetřili náklady za opravy, omezili dobu nečinnosti a zvýšili spolehlivost a životnost zařízení.

Kromě bezpečnostních ustanovení tohoto návodu k obsluze musíte bezpodmínečně dodržovat předpisy své země, které platí pro provoz zařízení.

Uchovávejte návod k obsluze u zařízení v plastovém obalu, který jej bude chránit před znečištěním a vlhkostí. Před započatím práce si jej musí každý pracovník obsluhy přečíst a pečlivě jej dodržovat.

Se zařízením smějí pracovat jen osoby, které jsou poučeny o jeho použití a informovány o nebezpečích, která jsou s ním spojena. Dodržujte minimální požadovaný věk obsluhy.

Kromě bezpečnostních pokynů, které jsou obsaženy v tomto návodu k obsluze, a zvláštních předpisů vaší země, je při provozu konstrukčně stejných strojů zapotřebí dodržovat všeobecně uznávaná technická pravidla.

Nepřebíráme žádnou záruku za nehody nebo škody způsobené nedodržením tohoto návodu a bezpečnostních pokynů.

2. Zařízení (obr. 1)

- 1 Montážní konzoly
- 2 Motor
- 3 Buben
- 4 Ocelové lano
- 5 Tlumicí doraz
- 6 Páka automatického vypnutí
- 7 Hák
- 8 Montážní otvor pro háky
- 9 Nouzový vypínač
- 10 Tlačítko
- 11 Kabel ovládání
- 12 Síťový kabel
- 13 Kladka
- 14 Doplnkový hák

3. Obsah dodávky (obr. 2)

- A Ocelové lano s hlavní jednotkou
- B Montážní konzoly
- C Montážní šrouby s podložkami
- D Hák s vodicí kladkou
- E Návod k použití

4. Použití v souladu s určením

- Tento elektrický lanový zvedák může být použit pouze pro zvedání a spouštění břemen v závislosti na výkonových parametrech tohoto zařízení.
- Zařízení může být používáno pouze v uzavřených budovách.
- Stroj používejte pouze v technicky bezvadném stavu, v souladu s jeho určením, odpovědně a s vědomím všech nebezpečí, a dodržujte návod k obsluze! Ihned odstraňte zejména poruchy (nebo je nechte opravit), které mohou ohrozit bezpečnost!
- Je nutné dodržovat veškeré předpisy výrobce týkající se bezpečnosti, práce a údržby stroje, a také rozměry uvedené v technických datech.
- Je nutné dodržovat příslušné předpisy úrazové prevence a ostatní všeobecně uznávaná bezpečnostní technická pravidla.
- Stroj smějí používat, udržovat nebo opravovat jen osoby, které jsou s ním obeznámeny a jsou informovány o nebezpečí. Svévolné změny stroje vylučují ručení výrobce za škody, které takto vzniknou.
- Zařízení může být používáno pouze s originálním příslušenstvím a doplňky od výrobce.
- Nevystavujte toto zařízení vlhkosti a nepoužívejte jej v blízkosti hořlavých kapalin nebo plynů.
- Věnujte pozornost elektrickému napájecímu kabelu: Nikdy za kabel netahejte, abyste zvedali toto zařízení nebo abyste odpojili zástrčku od síťové zásuvky. Dbejte na to, aby kabel nepřecházel přes ostré hrany nebo před mastné a horké plochy.
- Musíte-li používat prodlužovací kabely, používejte pouze kabely, které jsou pro tento účel schváleny.

- Chraňte se před úrazem elektrickým proudem: Vyvarujte se kontaktu s uzemněnými objekty, jako jsou potrubí, topná tělesa a ledničky.
- Jakékoli použití, které toto nařízení překračuje, je považováno za použití v rozporu s určením. Za takto vzniklé škody výrobce neručí. Riziko nese výhradně uživatel.

Respektujte prosím, že náš přístroj v souladu s určením není konstruován pro komerční, řemeslné a průmyslové použití. Nepřebíráme zodpovědnost v případě, když se přístroj použije v komerčních, řemeslných nebo průmyslových provozech, a při srovnatelných činnostech.

5. Bezpečnostní pokyny

Toto zařízení splňuje požadavky bezpečnostních předpisů určených pro elektrická zařízení. Před uvedením elektrického lanového zvedáku do provozu si pečlivě přečtěte návod k obsluze.

Nesprávné použití může vést k zranění osob a způsobení škod. Osoby, které nejsou seznámeny s těmito pokyny, nesmí provádět obsluhu tohoto zařízení. Uložte tento návod k obsluze na bezpečném místě. Dětem a nedospělým osobám je obsluha tohoto zařízení zakázána.

Výrobce nepřebírá žádnou odpovědnost za nesprávné použití a úpravy tohoto zařízení.

Dodržujte rovněž bezpečnostní informace, pokyny pro montáž a obsluhu, stejně jako obecně platné předpisy týkající se prevence nehod.

DŮLEŽITÉ UPOZORNĚNÍ:

Ujistěte se, zda si všechny osoby, které budou pracovat s tímto zařízením, před zahájením práce řádně přečetly a nastudovaly celý tento návod k obsluze.

Pečlivě si přečtěte tento návod - seznamte se s tímto přístrojem. Dodržujte platné pokyny k použití tohoto přístroje, dbejte na omezení a potenciální nebezpečí.

- Připevněte zvedák pevně k ocelovému nosníku pomocí ocelového lana nebo pomocí nylonového lana s pětkrát větší nosností.
- Zkontrolujte, zda se napájecí napětí v síťové zásuvce shoduje s údaji na štítku s technickými údaji tohoto zařízení.
- Vaše elektrické zařízení musí být uzemněno a vybaveno jističem v obvodu diferenciální ochrany (RCCB).
- Ujistěte se, zda se hák pohybuje ve stejném směru, jaký je vyznačen na ovládacím spínači.
- Nosnost vyznačená na ocelovém lanu nesmí být překročena.
- Zvedání osob pomocí ocelového lana je zakázáno.
- Nesnímejte břemena z boku a zabraňte výkyvům.

- Nemůže-li toto zařízení zvednout požadované břemeno, jeho hmotnost je větší než maximální nosnost tohoto zařízení. Nepoužívejte proto dále ovládací spínač.
- Nestůjte a nepracujte pod zavěšeným břemenem!
- Nenechávejte zařízení pracovat, jsou-li v blízkosti děti nebo nepovolané osoby.
- Není-li elektrický zvedák používán, odpojte zástrčku napájecího kabelu od síťové zásuvky.
- Neodpojujte zástrčku od síťové zásuvky taháním za napájecí kabel.
- Nepoužívejte toto zařízení v dešti nebo při bouřkách.
- Nepoužívejte toto zařízení při teplotách nižších než 0 °C a vyšších než 40 °C.
- Před zahájením práce se ujistěte, zda je ocelové lano správně navinuto na bubnu.
- Nechávejte na bubnu minimálně 3 otáčky lana.
- Objeví-li se červená koncová část ocelového lana, ukončete jeho odvíjení z bubnu.
- Provádějte pravidelnou kontrolu, zda nedošlo k poškození ocelového lana nebo hlavní jednotky.
- Dojde-li k poškození ocelového lana, svěřte jeho výměnu pouze specializovanému servisu, ve kterém při opravě použijí odpovídající ocelové lano.
- Opravy elektrického systému mohou být prováděny pouze kvalifikovanými opraváři.

Varování! Tento elektrický nástroj vytváří během provozu elektromagnetické pole. Toto pole může za určitých podmínek ovlivňovat aktivní nebo pasivní zdravotní implantáty. Pro snížení rizika vážných nebo smrtelných úrazů doporučujeme osobám se zdravotními implantáty, aby se před obsluhou tohoto elektrického nástroje obrátily na svého lékaře nebo na výrobce zdravotního implantátu.

Zbytková rizika

Tento elektrický lanový zvedák byl vyroben v souladu s požadavky nejnovějších bezpečnostních norem. Přesto se mohou během práce vyskytnout jednotlivá zbytková rizika. Kromě toho mohou přes všechna přijatá preventivní opatření vzniknout zbytková rizika, která nebudou na první pohled zřejmá.

- Zbytková rizika lze minimalizovat, pokud budete dodržovat „bezpečnostní pokyny“ a „použití v souladu s určeným účelem“ a kompletní „návod k obsluze“.

6. Technické údaje

	HRS250	HRS400
Jmenovité napětí	230 V~ / 50 Hz	230 V~ / 50 Hz
Jmenovitý proud	2,5 A	3,4 A
Maximální výkon	530 W	780 W
Druh provozního režimu	S3 20%	S3 20%
Jmenovitá nosnost	125 kg / 250 kg	200 kg / 400 kg
Maximální výška zvedání	12 m / 6 m	12 m / 6 m
Rychlost zvedání	8m/min 4m/min	8m/min 4m/min
Průměr ocelového lana	3,00 mm	3,6 mm
Pevnost ocelového lana v tahu	625 kg	1000 kg
Stupeň krytí	IP 54	IP 54
Třída izolace	B	B
Rozměry D x Š x V	400 x 130 x 180 mm	460 x 160 x 220 mm
Hmotnost	10,9 kg	15,5 kg

Technické změny vyhrazeny!

* Druh provozního režimu S3, periodický přerušovaný provoz. Provoz se skládá ze jmenovitého zatížení a doby prostoje. Provozní cyklus činí 10 minut, relativní doba zapínání činí 20% provozního cyklu.

Hodnota emise hluku vyhodnocená jako A na pozici provozovatele je nižší než 75 dB (hladina akustického tlaku L_{pA}). Hodnoty hluku a vibrací byly stanoveny podle EN ISO 11201.

7. Rozbalení

- Otevřete balení a opatrně vyjměte přístroj.
- Odstraňte materiál obalu a obalové a přepravní pojistky (pokud je jimi výrobek opatřen).
- Zkontrolujte, zda je rozsah dodávky úplný.
- Zkontrolujte přístroj a díly příslušenství, zda se při přepravě nepoškodily. V případě reklamací je třeba okamžitě uvědomit dodavatele. Pozdější reklamacie nebudou uznány.
- Uchovejte obal dle možností až do uplynutí záruční doby.
- Seznamte se před použitím s přístrojem podle návodu k obsluze.
- Používejte u příslušenství a opotřebitelných a náhradních dílů pouze originální díly. Náhradní díly obdržíte u specializovaného prodejce.

- Uveďte při objednávání naše čísla výrobku a rovněž typ a rok výroby přístroje.

⚠ POZOR!

Přístroj a obalový materiál nejsou hračka! S plastovými sáčky, fóliemi a drobným díly si nesmějí hrát děti! Hrozí nebezpečí spolknutí těchto věcí a udušení!

8. Sestavení (obr. 3)

Pomocí 4 šroubů se šestihrannou hlavou a 4 podložek namontujte obě montážní konzoly (1) s trubkou, jejíž nosnost odpovídá dvojnásobku jmenovité nosnosti elektrického lanového zvedáku.

Rozměry použité ocelové trubky musí odpovídat rozměrům montážních konzol.

Proveďte konzultaci se specialistou.

Funkce: Dvojnásobná nosnost (obr. 4, 5)

Pomocí kladky (13) a doplňkového háku (14) je dosaženo dvojnásobné nosnosti.

Mimoto musí být kladka (13) namontována s doplňkovým hákem (obr. 4).

Pevně namontovaný hák (7) musí být zavěšen do montážního otvoru (8).

Nyní je nosnost zdvojnásobena, protože je zajišťována dvěma ocelovými lany (4). (obr. 5)

9. Uvedení do provozu

Odstraňte z ocelového lana lepicí pásku

- 1 Před zahájením práce zkontrolujte následující funkce:
- 2 Zatlačte tlačítko (10) nahoru a lano se začne navíjet.
- 3 Zatlačte tlačítko dolů a lano se začne odvíjet.
- 4 Stiskněte nouzový vypínač (9) a lanový zvedák se zataví.
- 5 Uvolněte nouzový vypínač (9) (otočení ve směru pohybu hodinových ručiček). Nyní je elektrický lanový zvedák připraven k použití.

Ujistěte se, zda je ocelové lano na bubnu namotáno správně a zda mezi jednotlivými otáčkami nejsou žádné mezery. (viz obr. 6)

- 6 Zkontrolujte koncový vypínač zvedáním až do maximální výšky, kdy dojde ke kontaktu s pákou automatického vypnutí (6).
- 7 Zkontrolujte koncový vypínač uvolněním lana zvedáku až na jeho maximální délku. (Dojde k automatickému vypnutí)

Věnujte maximální pozornost tomu, aby bylo břemeno řádně připevněno k háku nebo k doplňkovému háku.

Ujistěte se, zda je ocelové lano při zvedání břemena napnuto.

Zvedejte břemena nejnižší rychlostí.
Při zvedání břemen vždy stůjte v bezpečné vzdálenosti.

Nikdy nenechávejte zdvižená břemena bez dozoru.
Motor je vybaven tepelnou pojistkou pro případ přehřátí.

Dojde-li během provozu zvedáku k jeho zastavení, počkejte, dokud motor nevychladne.

10. Elektrické připojení

Instalovaný elektromotor je připojen v provozuschopném stavu. Přípojka musí odpovídat příslušným předpisům VDE a DIN.

Těmto předpisům musí odpovídat síťová přípojka zákazníka i použité prodlužovací kabely.

Vadný elektrický přívodní kabel

U elektrických přívodních kabelů často dochází k poškození izolace.

Jeho příčinami mohou být:

- Smáčknutá místa, je-li přívodní kabel veden oknem nebo šterbinou ve dveřích.
- Prohnutí kvůli nevhodnému upevnění nebo vedení přívodního kabelu.
- Zlomení kvůli přejíždění přes přívodní kabel.
- Poškození izolace kvůli vytržení z elektrické zásuvky ve stěně.
- Praskliny v důsledku stárnutí izolace.

Tyto vadné elektrické přívodní kabely nesmí být používány a kvůli poškození izolace jsou životu nebezpečné.

Pravidelně kontrolujte, zda elektrické přívodní kabely nejsou poškozeny. Dávejte pozor, aby nebyl přívodní kabel při kontrole připojen do elektrické sítě.

Elektrické přívodní kabely musí odpovídat příslušným předpisům VDE a DIN. Používejte pouze přípojná vedení se stejným označením.

Uvedení typového označení na přívodním kabelu je povinné.

Připojení a opravy elektrického vybavení mohou provádět pouze odborní elektrikáři.

Při zpětných dotazech uvádějte prosím tyto údaje:

- Typ proudu napájecího motor
- Údaje z typového štítku stroje
- Údaje z typového štítku motoru

11. Plán údržby

POZOR! VYTÁHNĚTE SÍŤOVOU ZÁSTRČKU

Po použití očistěte naviják lana vhodným hadrem. Udržujte v čistotě větrací otvory na motoru.

Po provedení 30 cyklů (1 cyklus = 1 x nahoru a 1 x dolů):

Zkontrolujte celé ocelové lano (4). Je-li lano poškozeno, proveďte jeho výměnu a použijte ocelové lano podle uvedené specifikace (používejte pouze originální náhradní díly).

Po 100 cyklech

Zkontrolujte, zda nedošlo poškození napájecího kabelu (12) a kabelu ovládání (11).

Zkontrolujte koncový spínač při pohybu nahoru i při pohybu dolů.

Po 200 cyklech

Namažte ocelové lano a kladku.

Po 1000 cyklech

Hák (7/14) a kladka (13).

Utáhněte všechny šrouby montážní konzoly (1) a kladky (13).

Uslyšíte-li neobvyklé zvuky z motoru nebo nemůžete-li zvednout břemeno, musí být provedena oprava brzdového systému.

Z bezpečnostních důvodů před každým použitím zkontrolujte funkci nouzového vypínače (9) a tlačítek.

Servisní informace

Je nutno dbát na to, že v případě tohoto výrobku následující díly podléhají opotřebení, které je dáno používáním nebo se tak děje přirozeně, příp. že na následující díly je pohlíženo jako na spotřební materiál. Díly podléhající opotřebení*: Ocelové lano, hák, vodič kladka, doplňkový hák

* není nutně zahrnuto v obsahu dodávky!

12. Skladování

Uložte přístroj a jeho příslušenství na tmavém, suchém místě, chráněném před mrazem a nedostupném pro děti. Optimální skladovací teplota se pohybuje mezi 5 a 30°C.

Nástroj uchovávejte v originálním balení.

Nástroj zakryjte, aby byl chráněn před prachem nebo vlhkostí. Návod k obsluze uchovávejte v blízkosti nástroje.

13. Likvidace a recyklace

Zařízení je v obalu, aby se zabránilo přepravním škodám. Tento obal je surovina a lze ho tudíž recyklovat nebo vrátit do oběhu surovin.

Zařízení a jeho příslušenství se skládají z různých materiálů, jako např. kov a plasty. Vadné součásti zlikvidujte jako speciální odpad. Zeptejte se ve specializovaném obchodě nebo na správě obce!

Odpadní zařízení nesmějí být likvidována spolu s domácím odpadem!







Tento symbol upozorňuje, že tento výrobek nesmí být podle směrnice o odpadních elektrických a elektronických zařízeních (2012/19/EU) a vnitrostátních zákonů likvidován spolu s domácím odpadem.

Tento výrobek musí být odevzdán na sběrné místě určeném k tomuto účelu. To lze provést například vrácením při nákupu podobného výrobku nebo odevzdáním v autorizovaném sběrném místě pro recyklaci odpadních elektrických a elektronických zařízení. Nesprávné zacházení s odpadními zařízeními může mít vzhledem k potenciálně nebezpečným látkám, které jsou v odpadních elektrických a elektronických zařízeních často obsažené, negativní dopad na životní prostředí a lidské zdraví. Správnou likvidací tohoto výrobku přispíváte také k efektivnímu využívání přírodních zdrojů. Informace o sběrných střediscích pro odpadní zařízení můžete získat u svého magistrátu, veřejnoprávní instituce pro nakládání s odpady, autorizovaného orgánu pro likvidaci odpadních elektrických a elektronických zařízení nebo služby svozu odpadu.

14. Odstraňování poruch

Porucha	Příčina	Řešení
Nosnost nelze navyšovat	Nosnost je příliš velká Brzdová soustava je vadná	Přepněte na dvojnásobnou nosnost Zákaznický servis / servisní centrum
Motor nereaguje	Poškozená pojistka Vadné tlačítko	Vyměňte pojistku Zákaznický servis / servisní centrum

Vysvetlenie symbolov na prístroji

	<p>Pred uvedením do prevádzky si prečítajte návod na obsluhu a bezpečnostné upozornenia a dodržiavajte ich!</p>
	<p>V pracovnej oblasti stroja sa smie nachádzať iba obsluha. Nezúčastnené osoby ako aj domáce a úžitkové zvieratá udržiavajte mimo nebezpečnej oblasti.</p>
	<p>Používajte bezpečnostnú obuv.</p>
	<p>Používajte ochrannú prilbu</p>
	<p>Nezdržujte sa pod zvýšené zaťaženie.</p>

Obsah:	Strana:
1. Úvod	35
2. Zariadenie	35
3. Obsah dodávky	35
4. Použitie v súlade s určením	35
5. Bezpečnostné upozornenia.....	36
6. Technické údaje.....	37
7. Vybalenie.....	37
8. Zostavenie	37
9. Uvedenie do prevádzky	37
10. Elektrická prípojka	38
11. Plán údržby	38
12. Skladovanie.....	38
13. Likvidácia a opätovné zhodnotenie	39
14. Odstraňovanie porúch.....	39

1. Úvod

Výrobca:

scheppach
 Fabrikation von Holzbearbeitungsmaschinen GmbH
 Günzburger Straße 69
 D-89335 Ichenhausen

Vážení zákazníci,

Želáme Vám veľa zábavy a úspechov pri práci s Vaším novým prístrojom.

Upozornenie:

Výrobca tohto prístroja neručí podľa platného zákona o ručení za výrobok za škody, ktoré vzniknú na tomto prístroji alebo budú spôsobené týmto prístrojom pri:

- neodbornej manipulácii,
- Nedodržiavanie návodu na obsluhu
- opravách tretími osobami, neautorizovanými odborníkmi,
- Montáž a výmena neoriginálnych náhradných dielov
- použitím v rozpore s určením
- Výpadky elektrického zariadenia pri nedodržiavaní elektrických predpisov a ustanovení VDE 0100, DIN 57113 / VDE 0113

Dodržiavajte:

Pred montážou a uvedením do prevádzky si prečítajte celý text návodu na obsluhu.

Návod na obsluhu vám má uľahčiť, aby ste sa oboznámili s prístrojom a používali ho v súlade s jeho určenými možnosťami použitia.

Návod na obsluhu obsahuje dôležité pokyny, ako s prístrojom bezpečne, odborne a hospodárne pracovať a ako zabránite nebezpečenstvám, ušetríte náklady na opravy, znížite časy prestojov a zvýšite spoľahlivosť a životnosť príslušenstva.

Okrem bezpečnostných ustanovení tohto návodu na obsluhu musíte bezpodmienečne dodržiavať predpisy svojej krajiny platné pre prevádzku prístroja.

Návod na obsluhu uschovajte pri prístroji a v plastovom obale, aby bol chránený pred špinou a vlhkosťou. Všetci obsluhujúci pracovníci si ho musia pred začiatkom práce prečítať a starostlivo ho dodržiavať. Na prístroji môžu pracovať len osoby, ktoré boli poučené o používaní prístroja a boli informované o nebezpečenstvách, ktoré sú s tým spojené. Treba dodržiavať požadovaný minimálny vek.

Okrem bezpečnostných upozornení obsiahnutých v tomto návode na obsluhu a osobitných predpisov vašej krajiny treba rešpektovať všeobecne uznávané technické pravidlá pre prevádzku konštrukčne rovnakých strojov.

Nepreberáme zodpovednosť za žiadne nehody ani škody, ku ktorým dôjde v dôsledku nedodržania tohto návodu a bezpečnostných upozornení.

2. Zariadenie (Obr. 1)

- 1 Montážne konzoly
- 2 Motor
- 3 Bubon
- 4 Oceľové lano
- 5 Tlmiaci doraz
- 6 Páka automatického vypnutia
- 7 Hák
- 8 Montážny otvor pre háky
- 9 Núdzový vypínač
- 10 Tlačidlo
- 11 Kábel ovládania
- 12 Sieťový kábel
- 13 Kladka
- 14 Doplnkový hák

3. Obsah dodávky (Obr. 2)

- A Oceľové lano s hlavnou jednotkou
- B Montážne konzoly
- C Montážne skrutky s podložkami
- D Hák s vodiacou kladkou
- E Návod na obsluhu

4. Použitie v súlade s určením

- Tento elektrický lanový zdvihák môže byť použitý iba na zdvíhanie a spúšťanie bremien v závislosti od výkonových parametrov tohto zariadenia.
- Zariadenie môže byť používané iba v uzavretých budovách.
- Stroj používajte iba v technicky bezchybnom stave, v súlade s určením, za zohľadnenia bezpečnosti a vedomia možných rizík a za dodržiavania návodu na obsluhu! Okamžite odstráňte (nechajte odstrániť) poruchy, ktoré by mohli ovplyvniť bezpečnosť!
- Musia sa dodržiavať bezpečnostné, pracovné predpisy a predpisy týkajúce sa údržby, ako aj rozmery uvedené v technických údajoch.
- Dodržiavajte príslušné predpisy BOZP a ostatné všeobecne prijaté bezpečnostnotechnické pravidlá.
- Stroj smú používať, udržiavať alebo opravovať iba osoby, ktoré sú s ním oboznámené a poučené o nebezpečenstvách. Pri škodách vzniknutých v dôsledku svojvoľných zmien na stroji je vylúčená záruka výrobcu.
- Stroj sa smie používať iba spolu s originálnym príslušenstvom a originálnymi nástrojmi od výrobcu.
- Stroj nevystavujte vlhkosti a nepoužívajte ho v blízkosti zápalných kvapalín ani plynov.
- Dávajte pozor na prúdový kábel: nikdy sa zaň nesmie ťahať pre nadvihnutie stroja alebo na odstránenie zástrčky; chráňte sa pred ostrými hranami, olejom a prehriatím.
- Ak sú potrebné predlžovacie káble, používajte, prosím, odskúšané výrobky.

- Chráňte sa pred elektrošokom: zabráňte kontaktom s uzemnenými predmetmi ako rúry, výhrevné telesá a chladničky.
- Akékoľvek iné použitie je považované za použitie v rozpore s určením. Za škody z toho vzniknuté výrobca neručí, riziko znáša samotný používateľ.

Dbajte, prosím, na to, že naše prístroje neboli v súlade s určením skonštruované na komerčné, remeselné ani priemyselné použitie. Ak sa prístroj používa v komerčných, remeselných alebo priemyselných podnikoch, ako aj na podobné činnosti, nepreberáme žiadnu záruku.

5. Bezpečnostné upozornenia

Toto zariadenie spĺňa požiadavky bezpečnostných predpisov určených pre elektrické zariadenia. Pred uvedením elektrického lanového zdviháka do prevádzky si dôkladne prečítajte návod na obsluhu.

Nesprávne použitie môže viesť k zraneniu osôb a spôsobeniu škôd. Osoby, ktoré nie sú oboznámené s týmito pokynmi, nesmú vykonávať obsluhu tohto zariadenia. Uložte tento návod na obsluhu na bezpečnom mieste.

Deťom a nedospelým osobám je obsluha tohto zariadenia zakázaná.

Výrobca nepreberá žiadnu zodpovednosť za nesprávne použitie a úpravy tohto zariadenia.

Dodržiavajte tiež bezpečnostné informácie, pokyny na montáž a obsluhu, rovnako ako všeobecne platné predpisy týkajúce sa prevencie nehôd.

POZNÁMKA:

Uistite sa, či si všetky osoby, ktoré budú s týmto zariadením pracovať, pred zahájením práce riadne prečítali a naštudovali celý tento návod na obsluhu.

Pozorne si prečítajte tento návod – oboznámte sa s týmto prístrojom. Dbajte na platné pokyny na používanie tohto prístroja, obmedzenia a možné nebezpečenstvá.

- Pripevnite zdvihák pevne k ocelovému nosníku pomocou ocelového lana alebo pomocou nylónového lana s päťkrát väčšou nosnosťou.
- Skontrolujte, či sa napájacie napätie v sieťovej zásuvke zhoduje s údajmi na štítku s technickými údajmi tohto zariadenia.
- Vaše elektrické zariadenie musí byť uzemnené a vybavené ističom v obvode diferenciálnej ochrany (RCCB).
- Uistite sa, či sa hák pohybuje v rovnakom smere, aký je vyznačený na ovládacom spínači.
- Nosnosť vyznačená na ocelovom lane nesmie byť prekročená.
- Zdvíhanie osôb pomocou ocelového lana je zakázané.

- Nesnímajte bremená z boku a zabráňte výkyvom.
- Ak toto zariadenie nemôže zdvihnúť požadované bremeno, jeho hmotnosť je väčšia ako maximálna nosnosť tohto zariadenia. Naďalej preto nepoužívajte ovládací spínač.
- Nestojte a nepracujte pod zaveseným bremenom!
- Nenechávajte zariadenie pracovať, ak sú v blízkosti deti alebo nepovolené osoby.
- Ak elektrický zdvihák nie je používaný, odpojte zástrčku napájacieho kábla od sieťovej zásuvky.
- Neodpájajte zástrčku od sieťovej zásuvky ťahaním za napájací kábel.
- Nepoužívajte zariadenie v daždi alebo počas búrok.
- Nepoužívajte zariadenie pri teplotách nižších ako 0 °C a vyšších ako 40 °C.
- Pred zahájením práce sa uistite, či je oceľové lano správne navinuté na bubon.
- Nechávajte na bubne minimálne 3 otáčky lana.
- Ak sa objaví červená koncová časť oceľového lana, ukončite jeho odvíjanie z bubna.
- Pravidelne kontrolujte, či nedošlo k poškodeniu oceľového lana alebo hlavnej jednotky.
- Ak dôjde k poškodeniu oceľového lana, zverte jeho výmenu len špecializovanému servisu, v ktorom pri oprave použijú zodpovedajúce oceľové lano.
- Opravy elektrického systému môžu byť vykonávané iba kvalifikovanými opravármi.

Varovanie! Tento elektrický prístroj vytvára počas prevádzky elektromagnetické pole. Toto pole môže za určitých okolností ovplyvniť aktívne alebo pasívne implantáty. Na zníženie nebezpečenstva závažných alebo smrteľných poranení odporúčame osobám s implantátmi prekonzultovať situáciu so svojím lekárom a výrobcom implantátu ešte predtým, ako začnú obsluhovať elektrický prístroj.

Zvyškové riziká

Tento elektrický lanový zdvihák bol vyrobený v súlade s požiadavkami najnovších bezpečnostných noriem. Napriek tomu sa môžu pri práci vyskytnúť jednotlivé zvyškové riziká. Napriek všetkým prijatým opatreniam môžu pretrvávajúť zostatkové riziká, ktoré nie sú očividné.

- Zvyškové riziká je možné minimalizovať, ak sa spolu dodržiavajú „bezpečnostné upozornenia“ a „použitie v súlade s určením“, ako aj návod na obsluhu.

6. Technické údaje

	HRS250	HRS400
Menovité napätie	230 V~ / 50 Hz	230 V~ / 50 Hz
Menovitý prúd	2,5 A	3,4 A
Maximálny výkon.	530 W	780 W
Prevádzkový režim	S3 20%	S3 20%
Menovitá nosnosť	125 kg / 250 kg	200 kg / 400 kg
Maximálna výška zdvíhania	12 m / 6 m	12 m / 6 m
Rýchlosť zdvíhania	8m/min 4m/min	8m/min 4m/min
Priemer oceľového lana	3,00 mm	3,6 mm
Pevnosť oceľového lana v ťahu	625 kg	1000 kg
Druh krytia	IP 54	IP 54
Izolačná trieda	B	B
Rozmery D x Š x V	400 x 130 x 180 mm	460 x 160 x 220 mm
Hmotnosť	10,9 kg	15,5 kg

Technické zmeny vyhradené!

* Prevádzkový režim S3, periodická prerušovaná prevádzka. Prevádzka sa skladá z menovitej záťaže a prestoja. Trvanie cyklu predstavuje 10 minút, relatívna doba zapnutia predstavuje 20 % trvania cyklu.

Hodnota A-váženej emisie hluku na pozícii prevádzkovateľa je nižšia ako 75 dB (hladina akustického tlaku L_{pA}). Hodnoty hluku a vibrácií boli stanovené v súlade s normou EN ISO 11201.

7. Vybavenie

- Otvorte obal a opatrne vyberte prístroj.
- Odstráňte baliaci materiál, ako aj obalové a prepravné poistky (ak sú použité).
- Skontrolujte, či je rozsah dodávky kompletný.
- Prístroj a diely príslušenstva skontrolujte ohľadom poškodení spôsobených prepravou. V prípade reklamácií ihneď informujte dodávateľa. Neskoršie reklamácie nebudú uznané.
- Obal podľa možnosti uschovajte až do uplynutia záručnej doby.
- Pred použitím sa oboznámte s prístrojom na základe návodu na obsluhu.
- Pri príslušenstve, ako aj pri dieloch podliehajúcich opotrebovaniu a náhradných dieloch používajte iba originálne diely. Náhradné diely získate u svojho špecializovaného predajcu.

- Pri objednávkach uvádzajte naše čísla výrobkov, ako aj typ a rok výroby prístroja.

⚠ POZOR!

Prístroj a baliaci materiál nie sú hračkami pre deti! Deti sa nesmú hrať s plastovými vreckami, fóliami a malými dielmi! Existuje nebezpečenstvo prehltnutia a zadusenía!

8. Zostavenie (Obr. 3)

Pomocou 4 skrutiek so šesťhrannou hlavou a 4 podložiek namontujte obidve montážne konzoly (1) s rúrkou, ktorej nosnosť zodpovedá dvojnásobku menovitej nosnosti elektrického lanového zdviháka.

Rozmery použitej oceľovej rúrky musia zodpovedať rozmerom montážnych konzol.

Konzultujte so špecialistom.

Funkcia: Dvojnásobná nosnosť (Obr. 4, 5)

Pomocou kladky (13) a doplnkového háka (14) je dosiahnutá dvojnásobná nosnosť.

Okrem toho musí byť kladka (13) namontovaná s doplnkovým hákom (obr. 4.0).

Pevne namontovaný hák (7) musí byť zavesený do montážneho otvoru (8).

Teraz je nosnosť zdvojnásobená, pretože je zaistená dvomi oceľovými lanami (4). (obr. 5)

9. Uvedenie do prevádzky

Odstráňte z oceľového lana lepiacu pásku

- 1 Pred zahájením práce skontrolujte nasledujúce funkcie:
- 2 Zatlačte tlačidlo (10) nahor a lano sa začne navíjať.
- 3 Zatlačte tlačidlo nadol a lano sa začne odvíjať.
- 4 Stlačte núdzový vypínač (9) a lanový zdvihák sa zastaví.
- 5 Uvoľnite núdzový vypínač (9) (otočenie v smere pohybu hodinových ručičiek). Teraz je elektrický lanový zdvihák pripravený na použitie.

Uistite sa, či je oceľové lano na bubne správne namotané a či medzi jednotlivými otáčkami nie sú žiadne medzery. (pozri obr. 6)

- 6 Skontrolujte koncový vypínač zdvíhaním až do maximálnej výšky, keď dôjde ku kontaktu s pákou automatického vypnutia (6).
- 7 Skontrolujte koncový vypínač uvoľnením lana zdviháka až na jeho maximálnu dĺžku. (Dôjde k automatickému vypnutiu)

Venujte maximálnu pozornosť tomu, aby bolo bremeno riadne pripevnené k háku alebo k doplnkovému háku.

Uistite sa, či je oceľové lano pri zdvíhaní bremena napnuté.

Zdvíhajte bremená najnižšou rýchlosťou. Pri zdvíhaní bremien stojte vždy v bezpečnej vzdialenosti.

Nikdy nenechávajte zdvihnuté bremená bez dozoru. Motor je vybavený tepelnou poistkou pre prípad prehriatia.

Ak dôjde počas prevádzky zdviháka k jeho zastaveniu, počkajte, kým motor nevychladne.

10. Elektrická prípojka

Nainštalovaný elektromotor je pripojený a pripravený na prevádzku. Pripojenie zodpovedá príslušným ustanoveniam VDE a DIN.

Sieťová prípojka na strane zákazníka, ako aj predĺžovacie vedenie musia zodpovedať týmto predpisom.

Poškodené elektrické prípojné vedenie

Na elektrických prípojných vedeniach často vznikajú škody na izolácii.

Príčinami môžu byť:

- Stlačené miesta, keď sa prípojné vedenia vedú cez okno alebo medzeru medzi dverami.
- Zalomené miesta v dôsledku neodborného upevnenia alebo vedenia prípojného vedenia.
- Rozrezané miesta vzniknuté pri prejazde cez prípojné vedenie.
- Škody na izolácii pri vytrhnutí zo zásuvky v stene.
- Trhliny pri zostarnutí izolácie.

Takéto poškodené elektrické prípojné vedenia sa nesmú používať a z dôvodu poškodenia izolácie sú životnebezpečné.

Elektrické prípojné vedenia pravidelne kontrolujte ohľadne poškodení. Dávajte pozor na to, aby pri kontrole prípojného vedenia nebolo vedenie pripojené k elektrickej sieti.

Elektrické prípojné vedenia musia zodpovedať príslušným ustanoveniam VDE a DIN. Používajte iba prípojné vedenia s rovnakým označením.

Vytlačenie označenia typu na prípojnom kábli je predpis.

Prípojky a opravy elektrickej výbavy smie vykonávať iba vyučený elektrikár.

V prípade otázok uveďte, prosím, nasledujúce údaje:

- druh prúdu motora,
- Údaje z typového štítku stroja
- údaje z typového štítku motora.

11. Plán údržby

POZOR! VYTIAHNITE SIEŤOVÚ ZÁSTRČKU

Po použití očistite navijak lana vhodnou handrou. Vetracie otvory na motore udržiujte v čistote.

Po vykonaní 30 cyklov (1 cyklus = 1 x nahor a 1 x nadol):

Skontrolujte celé oceľové lano (4). Ak je lano poškodené, vymeňte ho a použite oceľové lano podľa uvedenej špecifikácie (používajte iba originálne náhradné dielce).

Po 100 cykloch

Skontrolujte, či nedošlo k poškodeniu napájacieho kábla (12) a kábla ovládania (11).

Skontrolujte koncový spínač pri pohybe nahor aj pri pohybe nadol.

Po 200 cykloch

Namažte oceľové lano a kladku.

Po 1000 cykloch

Hák (7/14) a kladka (13).

Dotiahnite všetky skrutky montážnej konzoly (1) a kladky (13).

Ak budete z motora počuť neobvyklé zvuky, alebo ak nemôžete zdvihnúť bremeno, musí byť vykonaná oprava brzdového systému.

Z bezpečnostných dôvodov pred každým použitím skontrolujte funkciu núdzového vypínača (9) a tlačidiel.

Servisné informácie

Je potrebné dbať na to, že pri tomto produkte podliehajú nasledujúce diely použitiu primeranému alebo prirodzenému opotrebovaniu, resp. nasledujúce diely sú potrebné ako spotrebné materiály.

Diely podliehajúce opotrebovaniu*: Oceľové lano, hák, vratná kladka, prídavný hák

* nie je nutne obsiahnuté v rozsahu dodávky!

12. Skladovanie

Prístroj a jeho príslušenstvo skladujte na tmavom, suchom a nezamrzajúcom mieste neprístupnom pre deti. Optimálna skladovacia teplota sa nachádza medzi 5 a 30 °C.

Nástroj skladujte v pôvodnom balení.

Nástroj zakryte, aby ste ho chránili pred prachom alebo vlhkosťou. Návod na obsluhu skladujte pri nástroji.

13. Likvidácia a opätovné zhodnotenie

Prístroj sa nachádza v obale, aby sa zabránilo prípadným škodám pri preprave. Tento obal je surovina, je teda opätovne použiteľný alebo možno vykonať jeho recykláciu.

Prístroj a jeho príslušenstvo pozostávajú z rôznych materiálov, ako napr. kov a plasty. Poškodené konštrukčné diely odovzdajte na likvidáciu nebezpečného odpadu. Informácie si zistíte v špecializovanom obchode alebo od správy obce!

Staré zariadenia nevyhadzujte do domového odpadu!



Tento symbol upozorňuje na to, že tento výrobok sa musí zlikvidovať podľa smernice o odpade z elektrických a elektronických zariadení (2012/19/EÚ) a nesmie sa zlikvidovať s domovým odpadom. Tento výrobok sa musí odovzdať na to určenému zbernému stredisku.

K tomu môže dôjsť napríklad vrátením pri nákupe podobného výrobku alebo odovzdaním autorizovanému zbernému stredisku na recykláciu odpadu z elektrických a elektronických zariadení. Neodborné zaobchádzanie so starými zariadeniami môže mať v dôsledku potenciálne nebezpečných látok, ktoré obsahuje odpad z elektrických a elektronických zariadení, negatívny vplyv na životné prostredie a zdravie osôb. Odbornou likvidáciou tohto výrobku navyše prispievate k efektívnemu využívaniu prírodných zdrojov. Informácie o zberných strediskách pre staré zariadenia získate od vašej miestnej správy, verejnoprávnej inštitúcie zaoberajúcej sa likvidáciou odpadu, autorizovaného úradu pre likvidáciu odpadu z elektrických a elektronických zariadení alebo od vášho odvozu odpadkov.

14. Odstraňovanie porúch

Porucha	Príčina	Náprava
Bremeno nie je možné zdvihnúť	Bremeno je príliš ťažké Brzdový systém je chybný	Prepnite na dvojnásobnú nosnosť Zákaznícky servis / servisné centrum
Motor nereaguje	Poškodená poistka Chybné tlačidlo	Vymeňte poistku Zákaznícky servis / servisné centrum

Verklaring van de symbolen op het apparaat

	<p>Lees voorafgaand aan de inbedrijfstelling de gebruikshandleiding en de veiligheidsvoorschriften!</p>
	<p>Alleen de operator mag zich in het werkbereik van de machine ophouden. Onbevoegden alsook huis- en voor landbouwdoeleinden gehouden dieren uit de gevarenszone houden.</p>
	<p>Draag veiligheidsschoenen</p>
	<p>Draag een hoofdbescherming</p>
	<p>Stap niet onder hangende lasten.</p>

Inhoudsopgave:	Pagina:
1. Inleiding	42
2. Uitrusting	42
3. Inhoud levering	42
4. Beoogd gebruik	42
5. Veiligheidsvoorschriften	43
6. Technische gegevens.....	44
7. Uitpakken.....	44
8. Montage	44
9. Ingebruikname	45
10. Elektrische aansluiting	45
11. Onderhoudsplan	45
12. Opslag	46
13. Afvalverwerking en hergebruik.....	46
14. Verhelpen van storingen	46

1. Inleiding

Fabrikant:

scheppach
 Fabricage van houtbewerkingsmachines GmbH
 Günzburger Straße 69
 D-89335 Ichenhausen

Geachte klant,

Wij wensen u veel plezier en succes bij het werken met uw nieuwe apparaat.

Aanwijzing:

De fabrikant van dit apparaat is volgens de van kracht zijnde wet inzake productaansprakelijkheid niet aansprakelijk voor schade die aan dit apparaat of door dit apparaat ontstaan bij:

- ondeskundige behandeling,
- Het niet in acht nemen van de gebruikshandleiding,
- reparaties door derden, niet geautoriseerde vakmensen,
- Inbouw en vervanging van niet-originele inbouw
- Dat niet conform de voorschriften is
- Uitvallen van de elektrische installatie bij het niet in acht nemen van de elektrische voorschriften en VDE-voorschriften 0100, DIN 57113 / VDE0113

Let op:

Lees voor de montage en voor de ingebruikname de complete tekst van de gebruikshandleiding door.

De gebruiksaanwijzing is bedoeld om het gemakkelijker te maken, uw apparaat te leren kennen en de beoogde toepassingsmogelijkheden van het apparaat te benutten.

De gebruikshandleiding bevat belangrijke aanwijzingen, hoe u met het apparaat veilig, vakkundig en economisch werkt en hoe u gevaren vermijdt, reparatiekosten uitspaart, uitvaltijden vermindert en de betrouwbaarheid en levensduur van het apparaat verhoogt.

Aanvullend op de veiligheidsbepalingen van deze gebruikshandleiding moet u absoluut de voor de werking van het apparaat geldende voorschriften van uw land in acht nemen.

Bewaar de gebruiksaanwijzing bij het apparaat in een plastic hoes, beschermd tegen vuil en vocht. De gebruiksaanwijzing moet door elke bediener van het apparaat voor aanvang van het werk gelezen en zorgvuldig nageleefd worden.

Aan het apparaat mogen alleen personen werken, die voor het gebruik van het apparaat geïnstrueerd en over de daarmee verbonden gevaren geïnformeerd zijn. De vereiste minimumleeftijd moet aangehouden worden.

Naast de in deze gebruikshandleiding opgenomen veiligheidsvoorschriften en de bijzondere voorschriften van uw land moet u de algemeen erkende technische voorschriften in acht nemen voor de werking van machines van hetzelfde type.

Wij kunnen niet aansprakelijk worden gesteld voor ongevallen of schade, veroorzaakt door niet-naleving van deze handleiding of de veiligheidsvoorschriften.

2. Uitrusting (afb. 1)

- 1 Montagebeugel
- 2 Motor
- 3 Trommel
- 4 staakabel
- 5 Uitschakelbuffer
- 6 Automatisch stophendel
- 7 Haak
- 8 Montageopening voor haken
- 9 Noodstopschakelaar
- 10 Drukknop
- 11 Besturingskabel
- 12 Netsnoer
- 13 Geleiderol
- 14 Aanvullende haken

3. Inhoud levering (afb. 2)

- A Draadkabelverbinding met bedieningseenheid
- B Montagebeugel
- C Montageschroeven met inzetstukken
- D Extra haak met geleiderol
- E gebruikshandleiding

4. Beoogd gebruik

- De staaldraadtakel mag alleen worden gebruikt voor het hijsen en laten zaken van ladingen die overeenkomen met de prestaties van het apparaat.
- De machine mag alleen in gesloten ruimten worden gebruikt.
- Gebruik de machine alleen in technisch onberispelijke staat en ook overeenkomstig de bestemming, bewust van veiligheid en gevaren met inachtneming van de bedrijfshandleiding! In het bijzonder storingen, die de veiligheid kunnen benadelen, direct (laten) verhelpen!
- De veiligheids-, werk- en onderhoudsvoorschriften van de fabrikant alsook de in de technische gegevens aangegeven afmetingen moeten in acht worden genomen.
- De desbetreffende ongevallenpreventievoorschriften alsook de overige algemene erkende veiligheidstechnische voorschriften moeten in acht worden genomen.

- De machine mag alleen door personen worden gebruikt, onderhouden en worden gerepareerd, die bekend zijn met deze werkzaamheden en op de hoogte zijn van de gevaren. Zelf aangebrachte wijzigingen aan de machine sluiten een aansprakelijkheid van de fabrikant voor hieruit voortvloeiende schade uit.
- De machine mag alleen worden gebruikt, onderhouden of gerepareerd door mensen die bekend zijn met de machine en op de hoogte zijn gebracht van de gevaren. Onafhankelijke wijzigingen aan de machine, sluiten de aansprakelijkheid van de fabrikant voor hieruit voortvloeiende schade uit.
- De machine mag alleen worden gebruikt met de originele accessoires en gereedschappen van de fabrikant.
- Stel de machine niet bloot aan vocht en gebruik deze niet in de buurt van brandbare vloeistoffen of gassen.
- Besteed aandacht aan de elektrische kabel. U mag nooit aan de kabel trekken om de machine op te tillen en u mag de stekker nooit verwijderen. Bescherm de kabel tegen scherpe randen, olie en oververhitting.
- Als verlengkabels nodig zijn, mag u alleen geteste producten gebruiken.
- Ieder daarboven uitgaand gebruik geldt als niet volgens de voorschriften. Voor hieruit voortvloeiende schade kan de fabrikant niet aansprakelijk worden gesteld, het risico hiervoor ligt volledig bij de gebruiker.

Let erop dat onze apparaten volgens het beoogd gebruik niet voor bedrijfsmatige, ambachtelijke of industriële toepassingen zijn ontworpen. Wij aanvaarden geen aansprakelijkheid wanneer het apparaat in bedrijfsmatige, ambachtelijke of industriële ondernemingen of bij soortgelijke werkzaamheden wordt ingezet.

5. Veiligheidsvoorschriften

Dit apparaat voldoet aan de veiligheidsrichtlijnen die zijn vastgesteld voor elektrische machines. Lees de gebruiksaanwijzing aandachtig door voordat u de staaldraadtakel in gebruik neemt.

Verkeerd gebruik kan leiden tot lichamelijk letsel en materiële schade. Personen die niet bekend zijn met de instructies, mogen het apparaat niet bedienen. Bewaar de gebruiksaanwijzing op een veilige plaats. Kinderen en jongeren mogen het apparaat niet bedienen.

De fabrikant aanvaardt geen enkele aansprakelijkheid voor onjuist gebruik en wijzigingen aan de machine.

Volg de veiligheidsrichtlijnen, de montage- en bedieningsinstructies en de algemeen toepasselijke voorschriften voor ongevallenpreventie.

BELANGRIJKE AANWIJZING:

Zorg dat mensen die met dit apparaat werken, deze gebruiksaanwijzing grondig hebben gelezen en begrepen voordat ze het bedienen.

Lees deze instructies aandachtig door en maak uzelf bekend met dit apparaat. Neem de gebruiksaanwijzingen, de beperkingen en de mogelijke gevaren die voor dit apparaat gelden in acht.

- Maak de draadkabel stevig vast aan een stalen pijp of met een nylon draad met een veiligheidsgraad die 5 keer groter is dan het laadvermogen.
- Controleer de netspanning van het stopcontact, kijk of deze overeenkomt met de spanning op het kenplaatje.
- Uw elektrisch apparaat moet geaard zijn en moet zijn uitgerust met een stroomonderbreker op reststroom (RCCB).
- Controleer of de haak in dezelfde richting gaat zoals aangegeven op de bedieningsschakelaar.
- Het laadvermogen dat is aangegeven op de draadtakel, mag niet worden overschreden.
- Het is verboden mensen op te hijsen met de draadtakel
- Verwijder geen ladingen van de zijkant en vermijd oscillaties.
- Als het apparaat een lading niet kan hijsen, is het gewicht groter dan het maximale laadvermogen. Druk niet langer op de bedieningsschakelaar.
- Sta of werk niet onder gehesen ladingen!
- Laat het apparaat niet draaien in de aanwezigheid van kinderen of onbevoegde mensen.
- Trek de stekker uit wanneer de draadkabel niet in gebruik is.
- Trek niet aan de kabel om de stekker uit het stopcontact te halen.
- Gebruik het apparaat niet in regen of onweer.
- Gebruik het apparaat niet bij een temperatuur onder 0° C en boven 40° C
- Controleer bij het starten van de werkzaamheden of de staaldraadkabel correct is opgerold op de haspel.
- Laat minstens 3 kabelomwentelingen op de haspel.
- Wind niet verder op wanneer het rode uiteinde van de kabel zichtbaar wordt.
- Controleer de draadkabel en bedieningseenheid regelmatig op schade.
- In geval van een defecte staaldraadkabel, moet u deze laten vervangen door een equivalente kabel in een gespecialiseerde werkplaats.
- Elektrische reparaties mogen alleen worden uitgevoerd door gekwalificeerd personeel.

Waarschuwing! Dit elektrisch apparaat genereert een elektromagnetisch veld als het is ingeschakeld. Dit veld kan onder bepaalde omstandigheden interfereren met actieve of passieve medische implantaten. Om het risico op ernstig of dodelijk letsel te beperken, raden we personen met medische implantaten aan om hun arts en de fabrikant van het medische implantaat te raadplegen voordat de machine wordt gebruikt.

Restrisico's

De staaldraadtakel is gebouwd conform geavanceerde en erkende veiligheidsnormen. Toch kan tijdens de werkzaamheden sprake zijn van enkele restrisico's. Bovendien kunnen er ondanks alle getroffen voorzieningen verborgen residuele risico's bestaan.

- Restrisico's kunnen worden geminimaliseerd als de veiligheidsvoorschriften en het gebruik conform de voorschriften alsook de gebruikshandleiding in acht worden genomen.

6. Technische gegevens

	HRS250	HRS400
Nominale spanning	230 V~ / 50 Hz	230 V~ / 50 Hz
Nominale stroom	2,5 A	3,4 A
Max. vermogen	530 W	780 W
Bedrijfsmodus	S3 20%	S3 20%
Nominale last	125 kg / 250 kg	200 kg / 400 kg
Hefhoogte max.	12 m / 6 m	12 m / 6 m
Hijssnelheid	8m/min 4m/min	8m/min 4m/min
Diameter van de staalkabel	3,00 mm	3,6 mm
Treksterkte van de staalkabel	625 kg	1000 kg
Beschermingsgraad	IP 54	IP 54
Isolatieklasse	B	B
Afmetingen L x B x H	400 x 130 x 180 mm	460 x 160 x 220 mm
Gewicht	10,9 kg	15,5 kg

Technische wijzigingen voorbehouden!

* Bedrijfsmodus S3, periodieke intervalwerking. Het bedrijf is opgebouwd uit een nominale last en stilstandtijd. De cyclusduur bedraagt 10 minuten en de relatieve inschakelduur bedraagt 20% van de cyclus-tijd.

De waarde van de A-geclassificeerde geluidsemissie op de operatorpositie is lager dan 75 dB (geluidsdrukniveau L_{pA}). De geluids- en trillingswaarden zijn bepaald volgens EN ISO 11201.

7. Uitpakken

- Open de verpakking en haal het apparaat er voorzichtig uit.
- Verwijder het verpakkingsmateriaal evenals de verpakkings- en transportbeveiligingen (indien voorhanden).
- Controleer of de inhoud van de levering volledig is.
- Controleer het apparaat en de hulpstukken op transportschade. Bij klachten moet direct contact worden opgenomen met de expediteur. • Reclamaties op een later tijdstip worden niet erkend.
- Bewaar de verpakking indien mogelijk tot na het verstrijken van de garantietijd.
- Maak u voor aanvang van de werkzaamheden bekend met het apparaat aan de hand van de gebruikshandleiding.
- Gebruik bij accessoires alsook slijtage- en reserveonderdelen uitsluitend originele onderdelen. Reserveonderdelen zijn verkrijgbaar bij de leverancier.
- Geef bij bestellingen onze artikelnummers alsook type en bouwjaar van het apparaat aan.

⚠ LET OP!

Het apparaat en verpakkingsmateriaal zijn geen kinderspeelgoed! Kinderen mogen niet met plastic zakken, folies en kleine onderdelen spelen! Er bestaat gevaar voor inslikken en verstikkingsgevaar!

8. Montage (afb. 3)

Installeer beide montagebeugels (1) met een pijp die overeenkomt met twee keer de nominale belasting van de staaldraadtakel met 4 zeskantschroeven, 4 sluitringen.

De afmetingen van de pijp moeten overeenkomen met de grootte van de montagebeugels.

Raadpleeg een specialist.

Rol: dubbele laadcapaciteit (afb. 4, 5)

Met de geleidrol (13) en de extra haak (14) wordt de dubbele laadcapaciteit bereikt.

Bovendien moet de geleidrol (13) worden gemonteerd met de extra haak (afb. 4).

De stevig gemonteerde haak (7) moet worden opgehangen in de montageopening (8).

Hierdoor wordt de laadcapaciteit verdubbeld en wordt de lading gehesen door twee staaldraadkabels (4). (afb. 5)

9. Ingebruikname

Verwijder de kleefband van de draadkabel

- 1 Controleer de volgende functies voordat u start:
- 2 Duw de drukknop (10) omhoog, de kabel wordt opgetild
- 3 Duw de drukknop omlaag, de kabel wordt omlaag gebracht
- 4 Duw op de noodstop-schakelaar (9). De draadkabel komt tot stilstand
- 5 Laat de noodstop-schakelaar (9) los (rechtsom draaien), De staaldraadtakel is klaar voor gebruik

Controleer of de staaldraadtakel correct is opge- rold op de trommel en of er geen afstand is tus- sen de slagen. (Zie afb.6)

- 6 Controleer de aanslagschakelaar wanneer u de staaldraadtakel hijst, op de maximale hoogte van de automatische stophendel (6).
- 7 Controleer de aanslagschakelaar wanneer u de staaldraadtakel loslaat, op maximale takellengte. (Schakelt automatisch uit)

Besteed aandacht aan het feit dat de lading correct wordt bevestigd aan de haak of de extra haak.

Controleer of de draadkabel gespannen is wanneer u de ladingen hijst.

Til de lading op bij de laagste snelheid.

Blijf altijd op een afstand wanneer u de ladingen hijst. Laat hangende ladingen nooit onbewaakt achter.

De motor is uitgerust met een thermostaatschakelaar.

Als deze tijdens het gebruik tot stilstand komt, moet u wachten tot de motor is afgekoeld.

10. Elektrische aansluiting

De geïnstalleerde elektromotor is bedrijfsklaar aangesloten. De aansluiting voldoet aan de relevante VDE- en DIN-voorschriften.

De netaansluiting van de klant en het gebruikte verlengsnoer moeten eveneens aan deze voorschriften voldoen.

Defecte elektrische aansluitkabel

Bij elektrische aansluitkabels treedt vaak schade aan de isolatie op.

Mogelijke oorzaken zijn:

- Versleten plekken, als aansluitkabels door venster- of deuropeningen worden geleid.
- Knikken door een onvakkundige bevestiging of geleiding van de aansluitkabel.
- Snijplekken omdat over de aansluitkabel is gereden.
- Beschadigde isolatie omdat de stekker uit het stopcontact is getrokken.

- Scheuren door veroudering van de isolatie.

Dergelijke defecte elektrische aansluitkabels mogen niet worden gebruikt en zijn levensgevaarlijk als de isolatie is beschadigd.

Controleer de elektrische aansluitkabels regelmatig op schade. Let erop dat bij het controleren de aansluitkabel niet op het elektriciteitsnet is aangesloten. Elektrische aansluitkabels moeten aan de relevante VDE- en DIN-voorschriften voldoen. Gebruik uitsluitend snoeren met dezelfde aanduiding.

Op de aansluitkabel moet de typeaanduiding vermeld staan.

Aansluitingen en reparaties van de elektrische uitrusting mogen uitsluitend door een elektromonteur worden uitgevoerd.

Vermeld in geval van vragen de volgende gegevens:

- Stroomtype van de motor
- Gegevens van het typeplaatje van de machine
- Gegevens van het typeplaatje van de motor

11. Onderhoudsplan

LET OP! Trek de stekker uit het stopcontact.

Reinig de lier na gebruik met een doek. Houd de ventilatieopeningen van de motor schoon.

Na 30 cycli (1 cyclus = 1 x omhoog en 1x omlaag):

Controleer de volledige staaldraadkabel (4). Vervang deze in geval van schade in overeenstemming met de specificaties (gebruik alleen originele reserveonderdelen).

Na 100 cycli

Controleer het netsnoer (12) en de besturingskabel (11) op schade.

Controleer de eindschakelaar op opwaartse en neerwaartse beweging.

Na 200 cycli

Smeer de staaldraadkabel en de geleiderol

Na 1000 cycli

Haak (7 / 14) en geleiderol (13).

Maak alle schroeven op de montagebeugel (1) en geleiderol (13) vast.

Als de motor ongewone geluiden maakt, of als het draagvermogen niet kan worden gehesen, moet het remsysteem mogelijk worden gereviseerd.

Controleer voor uw veiligheid de noodstop-schakelaar (9) en de drukknoppen voor elk gebruik.

Service-informatie

Let op dat bij dit product de volgende delen onderhevig zijn aan gebruiksmatige of natuurlijke slijtage, resp. de volgende delen als verbruiksmateriaal wordt gebruikt.

Slijtageonderdelen*: Staalkabel, haak, geleiderol, extra haak

* niet persé in de leveringsomvang opgenomen!

12. Opslag

Bewaar het apparaat en de bijbehorende accessoires op een donkere, droge en vorstvrije en voor kinderen ontoegankelijke plaats. De optimale opslagtemperatuur ligt tussen 5 en 30°C.

Bewaar het gereedschap in de originele verpakking. Dek het gereedschap af om het te beschermen tegen stof of vocht. Bewaar de gebruikshandleiding bij het gereedschap.

13. Afvalverwerking en hergebruik

Het apparaat zit in een verpakking om transportschade te voorkomen. Deze verpakking is een grondstof

sche apparatuur of uw afvalverwerkingsstation.

14. Verhelpen van storingen

Storing	Oorzaak	Oplossing
De draaglast kan niet opgetild worden	Draaglast te zwaar Remsysteem defect	Overschakelen op dubbel draagvermogen Klantendienst/servicecenter
Motor reageert niet	Zekering defect Drukknop defect	Zekering vervangen Klantendienst/servicecenter

en kan dus opnieuw gebruikt worden of kan terugkeren in de kringloop van grondstoffen.





Het apparaat en de accessoires ervan bestaan uit verschillende soorten materiaal, zoals metaal en kunststoffen. Verwijder defecte componenten als speciaal afval. Informeer hiernaar bij uw speciaalzaak of bij de gemeente!

Oude apparatuur mag niet bij het huisafval worden gegooid!



Dit symbool geeft aan dat dit product conform de richtlijn inzake verbruikte elektrische en elektronische apparatuur (2012/19/EU) en nationale wettelijke bepalingen niet bij het huishoudelijk vuil mag worden gegooid. Dit product moet bij een hiervoor bestemde verzamelpunt worden afgegeven. Dit kan bijv. door teruggave bij de aanschaf van een soortgelijk product of door inlevering bij een erkend verzamelpunt voor het recyclen van verbruikte elektrische en elektronische apparatuur. Het onjuist handelen van oude apparatuur kan door mogelijke gevaarlijke stoffen, die veelal in verbruikte elektrische en elektronische apparatuur zijn verwerkt, negatieve effecten op het milieu en de gezondheid van de mens hebben. Door een juiste afvoer van dit product levert u bovendien een bijdrage aan een effectief gebruik van natuurlijke resources. Informatie inzake inzamelpunten voor verbruikte apparatuur kunt u opvragen bij de gemeente, de publieke afvalverwerker, een erkend afvalverwerkingsstation voor het afvoeren van verbruikte elektrische en elektroni-

Seadmel olevate sümbolite selgitus

	<p>Lugege enne käikuvõtmist kasutusjuhend ja ohutusjuhised läbi ning pidage neist kinni!</p>
	<p>Masina tööpiirkonnas tohib seista ainult vajaduse korral. Kõrvalised isikud ning koduloomad peavad püsima ohupiirkonnast eemal.</p>
	<p>Kasutage õnnetuskindlaid jalatseid</p>
	<p>Kandke kaitsekiivrit</p>
	<p>Ärge astuge rippuvate koormuste alla.</p>

Sisukord:
Lk:

1.	Sissejuhatus	49
2.	Eksplikatsioonid	49
3.	Tarne sisu	49
4.	Sihtotstarbekohane kasutus	49
5.	Ohutusjuhised	50
6.	Tehnilised andmed	51
7.	Lahtipakkimine	51
8.	Kokkupanek	51
9.	Käikuvõtmine	51
10.	Elektriühendus	52
11.	Hooldusplaani	52
12.	Ladustamine	52
13.	Utiliseerimine ja taaskäitlus	52
14.	Rikete kõrvaldamine	53

1. Sissejuhatus

Tootja:

scheppach
 Fabrikation von Holzbearbeitungsmaschinen GmbH
 Günzburger Straße 69
 D-89335 Ichenhausen

Austatud klient!

Soovime Teile uue seadme meeldivat ja edukat kasutamist.

Juhis:

Kõnealuse seadme tootja ei vastuta kehtiva tootevastutuse seaduse järgi kahjude eest, mis tekivad seadmel või seadme tõttu alljärgnevatel juhtudel:

- asjatundmatul käsitsemisel,
- Käsitsemiskorralduse eiramisel,
- remontimisel kolmandate isikute, mittevõlgitatud spetsialistide poolt,
- Mitte-originaalosalude paigaldamine ja nendega väljavahetamine
- mitte sihtotstarbekohasel kasutamisel
- Elektrisüsteemi rivist väljalangemisel elektrialaeeskirjade ning VDE nõuete 0100, DIN 57113 / VDE 0113 eiramisel

Pidage silmas:

Lugege enne montaaži ja käikuvõtmist kogu kasutusjuhendi tekst läbi.

Käesoleva kasutusjuhendi ülesandeks on hõlbustada seadme tundmaõppimist ja selle kasutamist vastavalt sihtotstarbekohastele kasutusvõimalustele.

Kasutusjuhend sisaldab tähtsaid juhiseid, kuidas saate seadmega ohutult, asjatundlikult ning ökonoomselt töötada, ja kuidas saate vältida ohte, hoida kokku remondikulud, lühendada seisuaegu ning suurendada elektritööriista töökindlust ja eluiga.

Lisaks käesolevas kasutusjuhendis esitatud ohutusnõuetele peate tingimata oma riigis seadme käitamise kohta kehtivaid eeskirju järgima.

Hoidke kasutusjuhendit kilekotis mustuse ja niiskuse eest kaitstult seadme juures alal. Kõik operaatorid peavad selle enne töö alustamist läbi lugema ja seda hoolikalt järgima.

Seadmega tohivad töötada ainult isikud, keda on seadme kasutamise osas instrueeritud ja sellega seonduvast ohtudest teavitatud. Nõutavast miinimumvanusest tuleb kinni pidada.

Peale käesolevas käsitsusjuhendis sisalduvate ohutusjuhiste ning Teie riigis ehituslikult samade masinate kohta kehtivate eeskirjade tuleb järgida üldtunnustatud tehnilisi reegleid.

Me ei võta vastutust õnnetuste või kahjude eest, mis tekivad käesoleva juhendi ja ohutusjuhiste eiramisest.

2. Eksplikatsioonid (joon. 1)

- 1 Paigalduskronstein
- 2 Mootor
- 3 Trummel
- 4 terastross
- 5 Sulgemispuhver
- 6 Automaatseiskaja hoob
- 7 Konks
- 8 Paigaldusava konksudele
- 9 Hädaolukorra stopplüliti
- 10 Lükkamislüliti
- 11 Juhtkaabel
- 12 Võrgukaabel
- 13 Hälvitusrullik
- 14 Lisakonksud

3. Tarne sisu (joon. 2)

- A trossi kinnitus juhtimiseseadega
- B paigalduskronstein
- C paigalduskruvid koos sisenditega
- D lisakonks juhtimisrullikuga
- E käsitsuskorraldus

4. Sihtotstarbekohane kasutus

- Trossitükki võib kasutada ainult raskuste tõstmiseks ja langetamiseks vastavalt seadme suutlikkusele.
- Masinaga tohib töötada vaid suletud ruumides.
- Kasutage masinat ainult tehniliselt laitmatu seisundis ja sihtotstarbekohaselt, ohutus- ning ohuteadlikult ja kasutusjuhendit järgides! Kõrvaldage viivitamatult eelkõige rikked, mis võivad ohutust halvendada (laske kõrvaldada)!
- Tuleb pidada kinni tootja ohutus-, töö- ja hoolduseeskirjadest ning tehnilistes andmetes esitatud mõõdetest.
- Tuleb järgida asjakohaseid õnnetuste ennetamise eeskirju ja muid üldtunnustatud ohustehnilisi reegleid.
- Masinat tohivad kasutada, hooldada ja remontida ainult isikud, kes seda tunnevad ja keda on ohtude osas instrueeritud. Masinal omavoliliselt tehtud muudatused välistavad tootja vastutuse sellest tekivate kahjude eest.
- Masinat tohib kasutada ainult tootja originaalvarukutega ja -tööriistadega.
- Ärge lubage masinal saada niiskeks ja ärge kasutage seda kergesti süttivate vedelike või gaaside läheduses.
- Pidage hoolega silmas elektrikaablit: seda ei tohi kunagi kasutada masina tõstmiseks või pistiku väljatõmbamiseks; kaitske seda teravate servade eest, õli ja ülekuumenemise eest.
- Juhul, kui on vajadus pikenduskaablite järele, kasutage vaid kontrollitud tooteid.

- Kaitske end elektrišokkide eest: vältige kokkupuu- det maandatud esemetega, nagu nt torud, kütte- kehjad ja külmikud.
- Igasugune ulatuslikum kasutus kehtib kui mitte sihtotstarbekohane. Sellest tulenevate kahjude eest tootja ei vastuta, risk lasub ainuüksi kasutajal.

Palun pidage silmas, et meie seadmed pole konst- rueeritud kommerts-, käsitööndus- ega tööstuskasu- tuse jaoks. Me ei võta üle pretensiooniõiguskohustust, kui seadet kasutatakse kommerts-, käsitööndus- või tööstusettevõtetes ning samaväärsetel tegevustel.

5. Ohutusjuhised

Antud seade vastab elektrimasinatele kohaldatava- tele ohutusnõuetele. Lugege enne trosstõstuki tööle- panekut hoolikalt kasutusjuhend läbi.

Asjatundmatu kasutamine võib põhjustada inimkah- jusid ja materiaalseid kahjusid. Isikud, kes ei tunne juhendit, ei tohi seadet käsitseda. Hoidke kasutusju- hend hoolikalt alles.

Lastel ja noorukitel pole lubatud seadet kasutada.

Mitte sihtotstarbekohase kasutamise ja masina muut- mise korral keeldub tootja igasugusest vastutusest.

Järgige ka ohutusjuhiseid, montaaži- ja käsitsusju- hendit ning täiendavalt üldkehtivaid õnnetuste enne- tamise eeskirju.

TÄHTIS JUHIS:

Tehke kindlaks, et kõnealuse seadmega töötavad isikud on kasutusjuhendi enne käitamist põhjali- kult läbi lugenud ja sellest aru saanud.

Lugege käesolev juhend hoolikalt läbi – tutvuge antud seadmega. Järgige antud seadme kohta kehtivaid kasutusjuhiseid, piiranguid ja võimalik- ke ohte.

- Kinnitage tross kindlalt terastorule või nailontros- siga, millel on 5-kordne koormuse maht.
- Kontrollige seinakontakti võrgupinget, et see ühil- duks pingega, mis on näidatud nimiaandmete plaa- dil.
- Teie elektriseade peab olema maandatud ja va- rustatud voolul töötava automaatkorgiga (ing.k. RCCB).
- Veenduge, et konks liigub piki suunda, mis on näi- datud tööülililil.
- Trossi koormusmahtu ei tohi ületada.
- Keelatud on trossi kasutada inimeste tõstmiseks.
- Ärge eemaldage koormuseid külgedelt ja vältige kõikumisi.
- Kui seade ei suuda tõsta raskust, on kaal maksi- maalsest koormusmahust suurem. Ärge rohkem käivitusülililit vajutage.
- Ärge seiske ega töötage riputatud raskuste all!
- Ärge laske seadmel töötada laste või volituseta isikute juuresolekul.

- Kui trossi ei kasutata, tõmmake kaabel vooluvõr- gust välja.
- Ärge tõmmake kaablist, kui lülitate vooluvõrgust välja.
- Ärge töötage seadmega vihma või äikese ajal.
- Ärge kasutage seadet temperatuuridel alla 0° C ning üle 40° C
- Tööga alustamisel kontrollige, kas terastross on poolile õigesti rullitud.
- Vähemalt 3 korda peaks tross olema pooli ümber tõmmatud.
- Peatage kerimine kui ilmub nähtavale punane tros- siots.
- Kontrollige trossi ja juhtimisseadet korrapäraselt kahjustuste osas.
- Juhul, kui terastross on kahjustatud, laske see eri- ala töökojas asendada ainult samaväärsega.
- Elektriparandustöid tohib teostada ainult kvalifit- seeritud tööjõud.

Hoiatus! Antud elektritööriist tekitab käitamise ajal elektromagnetilise välja. Kõnealune väli võib teatud tingimustel aktiivsete või passiivsete meditsiiniliste implantaatide talitlust halvendada. Vähendamaks tõsiste või surmavate vigastuste ohtu, soovitame me meditsiiniliste implantaatidega isikutel arsti ja medit- siinilise implantaadi tootjaga konsulteerida enne, kui elektritööriista käsitsetakse.

Jääkriskid

Trosstõstuk on ehitatud vastavuses kaasaegsete ja tunnustatud ohutusstandarditega. Siiski võib tööta- misel esineda üksikuid jääkriske. Peale selle võivad kõigist tarvitusele võetud abinõudest hoolimata valit- seda mitteilmsed jääkriskid.

- Jääkriske saab minimeerida, kui järgitakse "Ohu- tusjuhiseid" ja "Sihtotstarbekohast kasutust" ning käsitsusjuhendit tervikuna.

6. Tehnilised andmed

	HRS250	HRS400
Nimipinge	230 V~ / 50 Hz	230 V~ / 50 Hz
Nimivool	2,5 A	3,4 A
Maks. võimsus	530 W	780 W
Töörežiim	S3 20%	S3 20%
Nominaalkoormus	125 kg / 250 kg	200 kg / 400 kg
Maks. tõstekõrgus	12 m / 6 m	12 m / 6 m
Tõstekiirus	8m/min 4m/min	8m/min 4m/min
Terastrossi läbimõõt	3,00 mm	3,6 mm
Terastrossi rebenemistugevus	625 kg	1000 kg
Kaitseliik	IP 54	IP 54
Isolatsiooniklass	B	B
Mõõtmed P x L x K	400 x 130 x 180 mm	460 x 160 x 220 mm
Kaal	10,9 kg	15,5 kg

Õigus tehnilisteks muudatusteks reserveeritud!

* Töörežiim S3, perioodiline vahelduvrežiim. Režiim koosneb nimikoormusest ja seisuaajast. Tsükli kestus on 10 minutit, suhteline sisselülituskestus on 20% tsükli kestusest.

A-hinnatud müraemissiooni väärtus on käitaja asukohas madalam kui 75 dB (helirõhutase L_{pA}). Müra- ja vibratsiooniväärtused määrati vastavalt EN ISO 11201.

7. Lahtipakkimine

- Avage pakend ja võtke seade ettevaatlikult välja.
- Eemaldage pakendusmaterjal ja pakendus- ning transpordikindlustused (kui olemas).
- Kontrollige üle, kas tarnekomplekt on terviklik.
- Kontrollige seadet ja tarvikudetaile transpordikahjustuste suhtes. Puuduste korral tuleb kohe kohalatoijat teavitada. Hilisemaid pretensioone ei tunnustata.
- Hoidke pakendit võimaluse korral kuni garantiiaja möödumiseni alal.
- Tutvuge enne kasutamist käsitsusjuhendi alusel seadmega.
- Kasutage tarvikute ja kulu- ning varuosade puhul ainult originaalosi. Varuosi saate oma edasimüüjalt.
- Edastage tellimuste korral meie artiklinumbrid ja seadme tüüp ning ehitusaasta.

⚠ TÄHELEPANU!

Seade ja pakendusmaterjal pole laste mänguasjad! Lapsed ei tohi kilekottide, kilede ja väikedetailidega mängida! Valitseb allaneelamis- ja lämbumisoht!

8. Kokkupanek (joon. 3)

Paigaldage mõlemad paigalduskronsteinid (1) koos toruga, mis vastab trosstõstuki kahekordsele nominaalkoormusele, kasutades 4 kuuskantkruvi ja 4 seibi.

Toru mõõtmed peavad vastama paigalduskronsteinide suurusele.

Konsulteerige asjatundjaga.

Rull: Kahekordne koormusmaht (joon. 4, 5)

Hälvitusrulliku (13) ja lisakonksu (14) abil saavutatakse kahekordne koormusmaht.

Lisaks tuleb hälvitusrullik (13) paigaldada lisakonksuga (joonis 4).

Kindlalt kinnitatud konks (7) tuleb riputada paigaldusavale (8).

Selle tulemusel koormusmaht kahekordistub ning raskust tõstetakse nüüd kahe terastrossiga (4). (joonis 5)

9. Käikuvõtmine

Eemaldage trossilt kleeplint

- 1 Kontrollige enne tööga alustamist järgnevaid funktsioone:
- 2 Lükake lükkamisnuppu (10) ülespoole, tross on üles tõstetud
- 3 Suruge lükkamisnuppu alla, tross langetatakse
- 4 Vajutage hädaolukorra stopplüliti (9), trosstõstuk seiskub
- 5 Vabastage hädaolukorra stopplüliti (9) (keerake kellaosuti suunas), Trosstõstuk on tööks valmis

Veenduge, et terastross oleks õigesti trumliil ning trossi keerdude vahel puuduksid vahed. (vt joon. 6)

- 6 Trosstõstukiga tõstmisel fikseerige piirangulüliti automaatseiskaja hoova (6) maksimaalsel kõrgusel.
- 7 Trosstõstukiga langetamisel fikseerige piirangulüliti maksimaalse trossi pikkuse juures (ülitub automaatselt välja).

Pidage silmas, et raskus oleks konksu või lisakonksuga turvaliselt kinnitatud.

Veenduge, et raskuste tõstmisel oleks tross pingul.

Tõstke raskust madalaima kiirusega.

Jääge raskuste tõstmisel alati eemale vahemaa taha.

Ärge kunagi jätke rippuvat raskust järelvalveta.

Mootor on varustatud termostaatlülitiga.

Juhul, kui see seiskub keset tööoperatsiooni, oodake kuni mootor jahtub.

10. Elektriühendus

Installeeritud elektrimootor on käitusvalmis kujul külge ühendatud. Ühendus vastab asjaomastele VDE ja DIN nõuetele.

Kliendipoolne võrguühendus ja kasutatav pikendusjuhe peavad vastama nende eeskirjadele.

Kahjustatud elektriühendusjuhe

Elektriühendusjuhtmetel tekivad sageli isolatsiooni- kahjustused.

Nende põhjusteks võivad olla:

- Survekohad, kui ühendusjuhtmed veetakse läbi akende või uksevahede.
- Murdekohad ühendusjuhtme asjatundmatu kinnitamise või vedamise tõttu.
- Sisselõikekohad ühendusjuhtmest ülesõitmise tõttu.
- Isolatsioonikahjustused seinapistikupesast väljarebimise tõttu.
- Praod isolatsiooni vananemise tõttu.

Sellisel kahjustunud elektriühendusjuhtmeid ei tohi kasutada ja need on isolatsioonikahjustuste tõttu eluohhtlikud.

Kontrollige elektriühendusjuhtmed regulaarselt kahjustuste suhtes üle. Pidage silmas, et ülekontrollimisel pole ühendusjuhe vooluvõrku ühendatud.

Elektriühendusjuhtmed vastavad asjaomastele VDE ja DIN nõuetele. Kasutage ainult sama tähistusega ühendusjuhtmeid.

Ühenduskaablile trükitud tüübitähis on eeskirjaga kohustuslik.

Elektrilase varustuse ühendamist ja remonti tohib teostada ainult elektrispetsialist.

Küsimuste korra esitage palun järgmised andmed:

- mootori vooluliik
- masina tüübisildi andmed
- mootori tüübisildi andmed

11. Hooldusplaan

TÄHELEPANU! Tõmmake pistik vooluvõrgust välja

Puhastage peale kasutamist trossi vintsi lapi abil. Hoidke mootori õhuavasid puhtana

Peale 30 käiku (1 käik = 1x üles ja 1x alla):

Kontrollige terastrossi kogupikkuses (4); kahjustuste korral asendage terastross vastavalt spetsifikatsioonile (kasutage vaid algupäraseid varuosid).

Peale 100 käiku

Kontrollige voolukaablit (12) ja juhtimiskaablit (11) kahjustuste osas.

Kontrollige piirangulülitit selle üles-alla liikumise osas.

Peale 200 käiku

Määrige terastrossi ja hälvitusrullikut

Peale 1000 käiku

Konks (7 / 14) ja hälvitusrullik (13).

Keerake kinni kõik kruvid paigalduskronsteini (1) ja hälvitusrulliku (13) juures.

Mootorist kostuvate ebaharilike helide korral või kui raskust ei saa tõsta, tuleks pidurdussüsteem põhjalikult üle vaadata.

Enda ohutuse huvides kontrollige hädaolukorra stopplülitit (9) ja lükkamisnuppe enne igat kasutuskorda.

Teenindus-informatsioon

Tuleb silmas pidada, et antud toote puhul vajatakse kasutusalaalse või loomulikule kulumisele alluvaid või kulumaterjalidena järgmisi osi.

Kuluosad*: terastross, konks, suunamisrull, lisakonks

* ei sisaldu tingimata tarnekomplektis!

12. Ladustamine

Ladustage seadet ja selle tarvikuid pimedas, kuivas, külmumisvabas ning lastele kättesaamatus kohas. Optimaalne ladustamistemperatuur on 5 ja 30 °C vahel.

Säilitage tööriista originaalpakendis.

Katke tööriist kinni, et seda tolmu või niiskuse eest kaitsta. Säilitage käsitsusjuhendit tööriista juures.

13. Utiliseerimine ja taaskäitlus

Seade paikneb pakendis, et transpordikahjustusi vältida. Pakend on toorainest ja seega taaskasutatav või saab selle tooraineringlusse tagasi suunata.

Seade ja selle tarvikud koosnevad erinevatest materjalidest nagu nt metallist ning plastmassidest. Suunake defektsed detailid erijäätmete utiliseerimisse.

Küsi eerialakauplusest või vallavalitsusest järele!

Vanad seadmed ei kuulu olmeprügisse!



Sümbol viitab sellele, et antud toodet ei tohi kasutatud elektri- ja elektroonikaseadmete direktiivi (2012/19/EL) ning siseriiklike seaduste kohaselt utiliseerida koos olmeprügiga.

Kõnealune toode tuleb selleks ettenähtud kogumispunktis ära anda. See võib toimuda nt tagastamisega sarnase toote ostmisel või kasutatud elektri- ja elektroonikaseadmeid taaskäitlevas pädevas kogumispunktis äraandmisega. Asjatundmatu ümberkäimine kasutatud seadmetega võib potentsiaalselt ohtlike ainete tõttu, nagu need sageli kasutatud elektri- ja elektroonikaseadmetes sisalduvad, keskkonnale

test asutustest või oma prügiveoettevõttest.





ning inimeste tervisele negatiivset mõju avaldada.

Lisaks annate toote asjakohase utiliseerimisega oma panuse loodusressursside efektiivsesse kasutusse. Kasutatud seadmete kogumispunktide kohta saate informatsiooni kohalikust linnavalitsusest, avalik-õiguslikest utiliseerimisasutustest, kasutatud elektri- ja elektroonikaseadmetega utiliseerimisega tegeleva-

14. Rikete kõrvaldamine

Rike	Põhjus	Abinõu
Kandelasti ei saa üles tõsta	Kandelast liiga raske Pidurisüsteem defektne	Seadke kahekordsele kandelastile ümber Klienditeenindus / teeninduskeskus
Mootor ei reageeri	Kaitse defektne Suruklahv defektne	Vahetage kaitse välja Klienditeenindus / teeninduskeskus

Simbolių ant įrenginio aiškinimas

	<p>Prieš eksploatacijos pradžią perskaitykite naudojimo instrukciją ir saugos nurodymus bei jų laikykitės!</p>
	<p>Mašinos darbo zonoje leidžiama būti tik operatoriui. Pavojaus zonoje neturi būti nesusijusių asmenų ir naminių gyvūnų.</p>
	<p>Avėti neslidžius batus.</p>
	<p>Naudoti galvos apsaugą.</p>
	<p>Nestovėkite po kabančiais krovniais.</p>

Turinys:
Puslapis:

1.	Įvadas	56
2.	Įrenginys	56
3.	Tiekiamas komplektas	56
4.	Naudojimas pagal paskirtį	56
5.	Saugos nurodymai	57
6.	Techniniai duomenys	58
7.	Išpakavimas	58
8.	Surinkimas	58
9.	Eksploatacijos pradžia	58
10.	Elektros prijungimas	59
11.	Techninės priežiūros planas	59
12.	Laikymas	59
13.	Utilizavimas ir pakartotinis atgavimas	59
14.	Sutrikimų šalinimas	60

1. Įvadas

Gamintojas:

scheppach
 Fabrikation von Holzbearbeitungsmaschinen GmbH
 Günzburger Straße 69
 D-89335 Ichenhausen

Gerbiamas kliente,

mes linkime Jums daug džiaugsmo ir didelės sėkmės dirbant su nauju įrenginiu.

Nuoroda:

Pagal galiojantį Atsakomybės už gaminį įstatymą šio įrenginio gamintojas neatsako už žalą, kuri atsiranda šiame įrenginyje arba dėl jo:

- netinkamai naudojant,
- Nesilaikant naudojimo instrukcijos,
- remontuojant tretiesiems asmenims, neįgaliotiems specialistams,
- Montuojant ir keičiant neoriginalias atsargines dalis
- naudojant ne pagal paskirtį
- Sugedus elektros įrangai, nesilaikant elektrai keliamai reikalavimų ir VDE nuostatų 0100, DIN 57113 / VDE 0113

Atkreipkite dėmesį:

Prieš montuodami ir pradėdami eksploatuoti perskaitykite visą naudojimo instrukcijos tekstą.

Ši naudojimo instrukcija turi Jums palengvinti susipažinti su Jūsų įrenginiu ir jo naudojimo pagal paskirtį galimybėmis.

Naudojimo instrukcijoje pateikiami nurodymai, kaip su įrenginiu dirbti saugiai, tinkamai ir ekonomiškai bei kaip išvengti pavojų, sutaupyti remonto išlaidų, sutrumpinti įrenginio prastovos laikus bei padidinti patikimumą ir pailginti eksploatavimo trukmę.

Be šioje naudojimo instrukcijoje pateiktų saugos nuostatų, būtinai privalote laikytis įrenginio eksploatavimui galiojančių taisyklių.

Laikykite naudojimo instrukciją plastikiniame maišelyje, apsaugoję nuo purvo ir drėgmės prie įrenginio. Prieš pradėdami dirbti, visi operatoriai ją privalo perskaityti ir jos atidžiai laikytis.

Prie įrenginio leidžiama dirbti tik asmenims, instruktuotiems, kaip jį naudoti ir informuotiems apie su tuo susijusius pavojus. Būtina laikytis reikalaujamo amžiaus cenzo.

Be šioje naudojimo instrukcijoje pateiktų saugos nurodymų ir specialių Jūsų šalies reikalavimų, būtina laikytis tokios pačios konstrukcijos mašinų eksploatavimui visuotinai pripažintų technikos taisyklių.

Mes neatsakome už nelaimingus atsitikimus arba pažeidimus, atsiradusius nesilaikant šios instrukcijos ir saugos nurodymų.

2. Įrenginys (1 pav)

- 1 Tvirtinimo laikiklis
- 2 Variklis
- 3 Būgnas
- 4 Plieninis lynas
- 5 Stabdymo buferis
- 6 Automatinė stabdymo svirtis
- 7 Kablys
- 8 Kablių tvirtinimo anga
- 9 Avarinio stabdymo jungiklis
- 10 Mygtukinis jungiklis
- 11 Valdymo kabelis
- 12 Tinklo kabelis
- 13 Kreipiamasis velenas
- 14 Papildomi kabliai

3. Tiekiamas komplektas (2 pav)

- A Lyno jungtis su valdymo bloku
- B Tvirtinimo laikiklis
- C Tvirtinimo varžtai su įdėklais
- D Papildomas kablys su kreipiamuoju vėlenu
- E Naudojimo nurodymai

4. Naudojimas pagal paskirtį

- Lyniniu keltuvu galima tik kelti arba nuleisti krovinus pagal prietaiso darbinės charakteristikas.
- Įrenginį galima eksploatuoti tik patalpose.
- Naudokite tik techniškai nepriekaištingos būklės mašiną ir tik pagal paskirtį, atsižvelgdami į saugą ir pavojus bei laikydamiesi naudojimo instrukcijos! Ypač nedelsdami pašalinkite (paveskite pašalinti) sutrikimus, galinčius paveikti saugą!
- Laikykites gamintojo saugos, darbo ir techninės priežiūros reikalavimų bei techniniuose duomenyse nurodytų matmenų.
- Būtinai laikykites galiojančių nelaimingų atsitikimų prevencijos taisyklių ir kitų, visuotinai pripažintų saugumo technikos taisyklių.
- Mašiną leidžiama naudoti, techniškai prižiūrėti arba remontuoti tik asmenims, kurie yra su tuo susipažinę ir informuoti apie pavojus. Atlikus savavališkas mašinos modifikacijas, už su tuo susijusią žalą gamintojas neatsako.
- Mašiną leidžiama naudoti tik su originaliais gamintojo priedais ir įrankiais.
- Saugoti mechanizmą nuo drėgmės ir nenaudoti jo netoli degiųjų skysčių arba dujų.
- Atkreipkite dėmesį į maitinimo kabelį: už jo niekada negalima kelti mechanizmo arba traukti kištuko iš maitinimo lizdo; saugokite nuo aštrių kraštų, tepalo ir perkaitimo.
- Jei reikalingi ilginamieji laidai, naudokite tik išbandytus gaminius.

- Apsisaugokite nuo elektros smūgių: nesilieskite prie įžemintų objektų, pavyzdžiui, vamzdžių, kaitinimo elementų ir šaldytuvų.
- Bet koks kitoks naudojimas laikomas ne pagal paskirtį. Už dėl to patirtą žalą gamintojas neatsako. Rizika tenka vien tik naudotojui.

Atkreipkite dėmesį į tai, kad mūsų įrenginiai nėra skirti naudoti komerciniams, amatiniams arba pramoniniams tikslams. Mes neteikiama garantijos, kai prietaisas naudojamas komercinėse, amatininkų arba pramoninėse įmonėse arba panašioms darbams.

5. Saugos nurodymai

Šis įrenginys atitinka elektriniams mechanizmams galiojančius saugos reglamentus. Prieš pradėdami eksploatuoti lynininį keltuvažį, atidžiai perskaitykite eksploatavimo vadovą.

Netinkamai naudojant, gali būti sužaloti žmonės ir apgadinti daiktai. Su instrukcija nesusipažinusiems asmenims valdyti įrenginį draudžiama. Padėkite naudojimo instrukciją į saugią vietą.

Vaikams ir jaunuoliams naudoti įrenginį draudžiama. Naudojant ne pagal paskirtį ir atliekant mašinos modifikacijas, gamintojas atsakomybės neprisiima.

Taip pat laikykitės saugos nurodymų, montavimo ir naudojimo instrukcijos bei bendrai galiojančių nelaimingų atsitikimų prevencijos taisyklių.

SVARBI NUORODA:

Įsitikinkite, kad su šiuo įrenginiu dirbantis asmuo prieš eksploatacijos pradžią atidžiai perskaitė šią naudojimo instrukciją ir ją suprato.

Atidžiai perskaitykite šią instrukciją – susipažinkite su šiuo įrenginiu. Laikykitės šiam įrenginiui galiojančių naudojimo nurodymų, apribojimų ir galimų pavojų.

- Tvirtai pritvirtinkite vielinį lyną prie plieninio vamzdžio arba nailono lynu, kurio apkrovos geba yra 5 kartus didesnė.
- Patikrinkite, ar lizdo maitinimo įtampa atitinka varinių duomenų lentelėje nurodytą įtampą.
- Elektrinis prietaisas turi būti įžemintas ir sumontuotas su jungtuvu, veikiančiu liekamąją srovę (RCCB).
- Patikrinkite, kad kablys juda ta pačia kryptimi, kaip nurodyta ant darbinio jungiklio.
- Negalima viršyti ant vielinio lino nurodytos leistinosios apkrovos.
- Vieliniu lynu draudžiama kelti žmones.
- Negalima nuimti krovinių iš šono. Būkite atsargūs, kad nesusidarytų vibracija.
- Jei prietaisas negali pakelti krovinio, jo svoris yra didesnis negu didž. leistinoji apkrova. Nespauskite daugiau paleidimo jungiklio.
- Nestovėkite ir nedirbkite po pakeltu kroviniu!

- Nedirbkite prietaisu esant vaikams ar leidimo neturintiems asmenims.
- Kai vielinis lynas nenaudojamas, ištraukite kištuką iš maitinimo lizdo.
- Netraukite kištuko iš lizdo už maitinimo laido.
- Nedirbkite įrenginiu lyjant arba per audrą su perkūnija.
- Nenaudokite įrenginio esant žemesnei negu 0° C ir aukštesnei negu 40 °C temperatūrai.
- Prieš pradėdami dirbti, patikrinkite, ar plieninis lynas tinkamai susuktas ant ritės.
- Atsukite bent 3 kabelio sūkius ant ritės.
- Nesukite daugiau, kai pasirodo raudonasis kabelio galas.
- Reguliariai tikrinkite, ar vielinis lynas ir prietaisas nėra pažeisti.
- Jei plieninis lynas pažeistas, pakeiskite jį specializuotame centre tik lygiaverčiu kabeliu.
- Elektros darbus gali atlikti tik kvalifikuoti specialistai.

Įspėjimas! Eksploatuojant šis elektrinis įrankis sudaro elektromagnetinį lauką. Tam tikromis aplinkybėmis šis laukas gali veikti aktyvius arba pasyvius medicininius implantus. Norint sumažinti rimtų arba mirtinų sužalojimų pavojų, prieš naudojant elektrinį įtaisą, asmenims su medicininiais implantais rekomenduojame pasikonsultuoti su savo gydytoju arba medicininį implantų gamintoju.

Liekamosios rizikos

Lyninis keltuvažis pagamintas naudojant naujausią technologiją ir pagal pripažintas techninės saugos taisykles. Tačiau dirbant galima pavienė liekamoji rizika. Be to, nepaisant visų priemonių, kurių buvo imtasi, galima neakivaizdi liekamoji rizika.

- Liekamoji rizika galima sumažinti, jei bus laikomasi saugos nuorodų ir bus naudojama pagal paskirtį bei bus laikomasi visos naudojimo instrukcijos.

6. Techniniai duomenys

	HRS250	HRS400
Vardinė įtampa	230 V~ / 50 Hz	230 V~ / 50 Hz
Vardinė srovė	2,5 A	3,4 A
Didp. galia	530 W	780 W
Darbo režimas	S3 20%	S3 20%
Vardinė apkrova	125 kg / 250 kg	200 kg / 400 kg
Didž. kėlimo aukštis	12 m / 6 m	12 m / 6 m
Kėlimo greitis	8m/min 4m/min	8m/min 4m/min
Plieninio lyno skersmuo	3,00 mm	3,6 mm
Plieninio lyno skersmuo tempiamasis stipris	625 kg	1000 kg
Apsaugos laipsnis	IP 54	IP 54
Izoliacijos klasė	B	B
Matmenys (l x P x A)	400 x 130 x 180 mm	460 x 160 x 220 mm
Svoris	10,9 kg	15,5 kg

Pasiliekame teisę atlikti techninius pakeitimus!

* Darbo režimas S3, periodinės apkrovos režimas. Eksploatavimą sudaro vardinė apkrova ir neveikos laikas. Ciklo trukmė yra 10 min., santykinė įjungimo trukmė – 20 % ciklo trukmės.

A svartinės triukšmo emisijos vertė eksploatuotojo vietoje yra mažesnė nei 75 dB (garso slėgio lygis L_{pA}). Triukšmo ir vibracijos vertės buvo nustatytos pagal EN ISO 11201.

7. Išpakavimas

- Atidarykite pakuotę ir atsargiai išimkite įrenginį.
- Nuimkite pakavimo medžiagą ir ištraukite pakavimo / transportavimo fiksatorius (jei yra).
- Patikrinkite, ar komplekte viskas yra.
- Patikrinkite įrenginį ir priedus, ar transportuojant jie nebuvo pažeisti. Reklamacijų atveju nedelsdami informuokite tiekėją. Vėliau reklamacijos nebus pripažintos.
- Jei įmanoma, saugokite pakuotę, kol nepasibaigs garantinis laikotarpis.
- Prieš naudodami, pagal naudojimo instrukciją susipažinkite su įrenginiu.
- Priedams bei greitai susidėvinčioms ir atsarginėms dalims naudokite tik originalias dalis. Atsarginių dalių įsigysite iš savo prekybos atstovo.
- Užsakydami nurodykite mūsų gaminių numerius bei įrenginio tipą ir pagaminimo metus.

⚠ DĖMESIO!

Įrenginys ir pakavimo medžiagos nėra vaikų žaislas! Vaikams draudžiama žaisti su plastikiniais maišeliais, plėvelėmis ir mažomis dalimis! Pavojus praryti ir uždusti!

8. Surinkimas (3 pav.)

Naudodami 4 varžtus šešiakampėmis galvutėmis ir 4 poveržles, sumontuokite tvirtinimo laikiklius (1) su vamzdžiu, kuris atitinka dukart didesnę lyninio keltuvo vardinę apkrovą.

Vamzdžio matmenys turi atitikti tvirtinimo laikiklių dydį.

Pasikonsultuokite su specialistu.

Vaidmuo: dvigubai didesnė leistinoji apkrova (4, 5 pav.)

Leistinoji apkrova padvigubinama naudojant kreipiamąjį veleną (13) ir papildomą kablį (14).

Be to, kreipiamąjį veleną (13) reikia sumontuoti su papildomu kabliu (4 pav.).

Gerai pritvirtintą kablį (7) reikia pakabinti ties tvirtinimo anga (8).

Jei leistinoji apkrova padvigubinama, krovinys bus keliamas dviem plieniniais lynais (4) (5 pav.).

9. Eksploatacijos pradžia

Nuo vielinio lyno nuimkite lipnią juostą.

- Prieš pradėdami darbą patikrinkite toliau nurodytas funkcijas.
- Spustelėkite mygtukinį jungiklį (10) į viršų. Lynas kils į viršų.
- Spustelėkite mygtukinį jungiklį žemyn. Lynas leis žemyn.
- Nuspauskite avarinio sustabdymo jungiklį (9), lyninis keltuvas sustos.
- Atleiskite avarinio sustabdymo jungiklį (9) (pasukite laikrodžio rodyklės kryptimi). Lyninis keltuvas paruoštas naudoti.

Patikrinkite, ar plieninis lynas tinkamai užvyniotas ant būgno ir ar tarp sūkių nėra tarpų (žr. 6 pav.).

- Keldami lyninį keltuvaž, stebėkite galinį jungiklį ties didžiausiuoju automatinės stabdymo svirties aukščiu (6).
- Atleisdami lyninį keltuvaž, patikrinkite galinį jungiklį, esant didžiausiajam lyno ilgiui. (Sustoja automatiškai.)

Atkreipkite dėmesį, ar krovinys yra gerai pritvirtintas ant kablo arba papildomo kablo.

Patikrinkite, ar keliant krovinį vielinis lynas yra įtemptas.

Krovinį kelkite mažiausiuoju greičiu.

Keldami krovinį, visada stovėkite saugiu atstumu.

Kabančių krovinių niekada nepalikite be priežiūros. Variklis sumontuotas su termostatinio jungiklio. Jei darbo metu jis išsijungia, palaukite, kol variklis atvės.

10. Elektros prijungimas

Prijungtas elektros variklis yra parengtas naudoti. Jungtis atitinka tam tikras VDE ir DIN nuostatas. Kliento tinklo jungtis ir naudojamas ilginamasis laidas turi atitikti šiuos reikalavimus.

Pažeistas elektros prijungimo laidas

Dažnai pažeidžiama elektros prijungimo laidų izoliacija.

To priežastys gali būti:

- prispaudimo vietos, kai prijungimo laidai nutiesiami pro langus arba durų plyšius;
- sulenkimo vietos netinkamai pritvirtinus arba nutiesus prijungimo laidą;
- įpjovimo vietos pervažius prijungimo laidą;
- izoliacijos pažeidimai išplėšus iš sieninio kištukinio lizdo;
- įtrūkimai dėl izoliacijos senėjimo.

Tokių pažeistų elektros prijungimo laidų negalima naudoti ir dėl pažeistos izoliacijos jie yra pavojingi gyvybei.

Reguliariai tikrinkite, ar elektros prijungimo laidai nepažeisti. Atkreipkite dėmesį į tai, kad tikrinant prijungimo laidas nekabotų ant elektros srovės tinklo.

Elektros prijungimo laidai turi atitikti tam tikras VDE ir DIN nuostatas. Naudokite jungiamuosius laidas su tokiu pačiu ženkliniu.

Žyma tipo pavadinime prijungimo kabelyje yra privaloma.

Prijungti ir remontuoti elektros įrangą leidžiama tik kvalifikuotam elektrikui.

Kilus klausimų, nurodykite tokius duomenis:

- variklio srovės rūšį;
- duomenis iš įrenginio specifikacijų lentelės.
- duomenis iš variklio specifikacijų lentelės.

11. Techninės priežiūros planas

DĖMESIO! Ištraukite maitinimo kištuką.

Panaudoję, lyno gervę nuvalykite skepeta. Variklio ortakiai turi būti švarūs.

Panaudojus 30 kartų (1 kartas = 1 k. pakelti 1 k. nuleisti)

Patikrinkite visą plieninį laidą (4). Jei pažeistas, pakeiskite plieninį laidą pagal specifikaciją (naudokite tik originalias dalis).

Panaudojus 100 kartų

Patikrinkite, ar nepažeistas maitinimo kabelis (12) ir valdymo laidas (11).

Patikrinkite galinio jungiklio judėjimą aukštyn ir žemyn.

Panaudojus 200 kartų

Sutepkite plieninį lyną ir kreipiamąjį veleną.

Panaudojus 1000 kartų

Kablys (7 / 14) ir kreipiamasis velenas (13).

Priveržkite visus tvirtinimo laikiklio (1) ir kreipiamojo veleno (13) varžtus.

Jei girdisi neįprastas variklio garsas arba krovinio negalima pakelti, reikia nuodugnai patikrinti stabdžių sistemą.

Saugumo sumetimais prieš kiekvieną naudojamą patikrinkite avarinio sustabdymo jungiklį (9) mygtukinius jungiklius.

Techninės priežiūros informacija

Atkreipkite dėmesį į tai, kad šio gaminio toliau nurodytos dalys naudojant arba natūraliai dėvisi arba toliau nurodytų dalių reikia kaip vartojamųjų medžiagų. Greitai susidėvinčios dalys*: plieninis lynas, kablys, kreipiamasis ritinėlis, papildomas kablys

* į komplektaciją privalomai neįeina!

12. Laikymas

Laikykite įrenginį ir jo priedus tamsioje, sausoje, apsaugotoje nuo šalčio ir vaikams nepasiekiamoje vietoje. Optimali laikymo temperatūra yra nuo 5 iki 30 °C.

Laikykite įrankį originalioje pakuotėje.

Uždenkite įrankį, kad apsaugotumėte jį nuo dulkių arba drėgmės. Laikykite naudojimo instrukciją prie įrankio.

13. Utilizavimas ir pakartotinis atgavimas

Siekiant išvengti transportavimo pažeidimų, įrenginys yra pakuotėje. Ši pakuotė yra žaliava, taigi, ją galima naudoti pakartotinai arba gražinti į medžiagų cirkuliacijos ciklą.

Įrenginys ir jo priedai sudaryti iš įvairių medžiagų, pvz., metalo ir plastikų. Pristatykite sugedusias konstrukcines dalis į specialių atliekų utilizavimo punktą. Teiraukitės specializuotoje parduotuvėje arba bendrijos administracijos skyriuje!

Nemeskite senų prietaisų į buitines atliekas!







Šis simbolis rodo, kad pagal Direktyvą dėl elektros ir elektroninės įrangos atliekų (2012/19/ES) ir nacionalinius įstatymus šio gaminio negalima mesti į buitines atliekas. Šį gaminį reikia atiduoti į tam numatytą surinkimo punktą. Tai galima, pvz., atlikti perkant atiduodant panašų gaminį arba pristatant į įgaliojimą surinkimo punktą, kuriame paruošiami seni elektriniai ir elektroniniai prietaisai. Netinkamai elgiantis su senais prietaisais, dėl potencialiai pavojingų medžiagų, kurių dažnai būna senuose elektriniuose ir elektroniniuose prietaisuose, galimas neigiamas poveikis aplinkai ir žmonių sveikatai.

Be to, tinkamai utilizuodami šį gaminį, prisidėsite prie efektyvaus natūralių išteklių panaudojimo. Informacijos apie senų prietaisų surinkimo punktus Jums suteiks miesto savivaldybėje, viešojoje utilizavimo įmonėje, įgaliojame senų elektrinių ir elektroninių prietaisų utilizavimo punkte arba Jūsų atliekas išvežančioje bendrovėje.

14. Sutrikimų šalinimas

Sutrikimas	Priežastis	Ką daryti?
Krovinio negalima pakelti	Kroviny yra per sunkus Sugedo stabdžių sistema	Perjunkite dvigubam kroviniai Klientų aptarnavimo tarnyba / techninės priežiūros centras
Variklis nereaguoja	Sugedo saugiklis Sugedo mygtukas	Pakeiskite saugiklį Klientų aptarnavimo tarnyba / techninės priežiūros centras

Simbolu, kas atrodas uz ierīces, skaidrojums

	<p>Pirms lietošanas sākšanas izlasiet un ievērojiet lietošanas instrukciju un drošības norādījumus!</p>
	<p>Pie iekārtas darba zonā drīkst atrasties tikai tās operators. Neļaujiet šajā zonā iekļūt nepiederošām personām, kā arī mājdzīvniekiem un mājlopiem.</p>
	<p>Lietojiet drošus apavus</p>
	<p>Lietojiet aizsargķiveri</p>
	<p>Nekāpiet zem piekārtām slodzēm.</p>

Satura rādītājs:
Lappuse:

1.	Ievads	63
2.	Ierīces apraksts	63
3.	Piegādātā pasūtījuma saturs.....	63
4.	Noteikumiem atbilstoša lietošana.....	63
5.	Drošības norādījumi	64
6.	Tehniskie raksturlielumi	65
7.	Izpakošana	65
8.	Montāža	65
9.	Lietošanas sākšana	65
10.	Pieslēgšana elektrotīklam	66
11.	Apkopes grafiks	66
12.	Glabāšana	66
13.	Utilizēšana un atkārtota izmantošana	66
14.	Traucējumu novēršana.....	67

1. Ievads

Ražotājs:

scheppach
 Fabrikation von Holzbearbeitungsmaschinen GmbH
 Günzburger Straße 69
 D-89335 Ichenhausen, Vācija

Godātais klient!

Vēlam prieku un izdošanos, strādājot ar šo jauno ierīci.

Norāde!

Šīs ierīces ražotājs saskaņā ar spēkā esošo likumu par ražotāja atbildību par ražojumu kvalitāti nav atbildīgs par zaudējumiem, kas rodas šai ierīcei vai šīs ierīces dēļ saistībā ar:

- nepareizu lietošanu,
- lietošanas instrukcijas neievērošanu,
- trešo personu, nepilnvarotu speciālistu veiktu remontu,
- Neoriģinālo rezerves daļu montāža un nomaīņa
- noteikumiem neatbilstošu lietošanu
- Elektroiekārtas atteici, neievērojot elektrības noteikumus un VDE noteikumus 0100, DIN 57113/VDE 0113

Ievērojiet!

Pirms montāžas un lietošanas sākšanas izlasiet visu lietošanas instrukcijas tekstu.

Šai lietošanas instrukcijai ir jāpalīdz jums iepazīt ierīci un lietot tās noteikumiem atbilstošās izmantošanas iespējas.

Lietošanas instrukcijā ir sniegti svarīgi norādījumi par drošu, pareizu un ekonomisku darbu ar ierīci, lai izvairītos no riskiem, ietaupītu remonta izdevumus, samazinātu dīkstāves laikus un palielinātu ierīces uzticamību un darbību.

Papildus šīs lietošanas instrukcijas drošības noteikumiem noteikti jāievēro attiecīgajā valstī spēkā esošie noteikumi par ierīces lietošanu.

Glabājiet lietošanas instrukciju pie ierīces plastikāta maisiņā, sargājot no netīrumiem un mitruma. Pirms darba sākšanas tā jāizlasa un rūpīgi jāievēro ikvienam operatoram.

Ar ierīci drīkst strādāt tikai tās personas, kas pārzina ierīces lietošanu un ir instruētas par riskiem, kas ir saistīti ar ierīces lietošanu. Jāievēro noteiktais minimālais vecums.

Papildus šajā lietošanas instrukcijā sniegtajiem drošības norādījumiem un attiecīgās valsts īpašajiem noteikumiem jāievēro vispārāztītie tehniskie noteikumi par konstruktīvi identisku ierīču lietošanu.

Mēs neuzņemamies atbildību par nelaimes gadījumiem vai zaudējumiem, kas rodas, ja neņem vērā šo instrukciju un drošības norādījumus.

2. Ierīces apraksts (1. att.)

- 1 Montāžas kronšteins
- 2 Motors
- 3 Cilindrs
- 4 Tērauda trosē
- 5 Izslēgšanas buferis
- 6 Automātiskās apstādināšanas svira
- 7 Šķeldot
- 8 Montāžas caurumi āķiem
- 9 Ārkārtas apstādināšanas slēdzis
- 10 Spiežampoga
- 11 Kontroles kabelis
- 12 Tīkla barošanas kabelis
- 13 Virziena maiņas veltnītis
- 14 Papildu āķi

3. Piegādātā pasūtījuma saturs (2. att.)

- A Metāla troses savienojums ar vadības ierīci
- B Montāžas kronšteins
- C Montāžas skrūves ar starplikām
- D Papildu āķis ar veltnīša vadītli
- E Lietošanas instrukcija

4. Noteikumiem atbilstoša lietošana

- Metāla troses telferi drīkst izmantot tikai ierīces veikspējai atbilstošas kravas pacelšanai un nolaišanai.
- Ar iekārtu drīkst strādāt tikai slēgtās telpās.
- Lietojiet ierīci tikai tehniski nevainojamā stāvoklī, kā arī atbilstoši noteikumiem, apzinoties drošības aspektus un iespējamus riskus, ievērojot lietošanas instrukciju! Nekavējoties novērsiet (uzticiet novērst) īpaši traucējumus, kas varētu kaitēt drošībai!
- Jāievēro ražotāja drošības, darba un apkopes noteikumi, kā arī tehniskajos raksturlielumos minētie izmēri.
- Jāievēro atbilstošie nelaimes gadījumu novēršanas noteikumi un citi vispārāztītie drošības tehnikas noteikumi.
- Ierīci drīkst lietot, apkopt vai labot tikai personas, kuras to pārzina, un ir instruētas par riskiem. Patvaļīga izmaiņu veikšana ierīcē izslēdz ražotāja atbildību par šādu darbību rezultātā izrietošajiem bojājumiem.
- Ierīci drīkst lietot tikai ar ražotāja oriģinālajiem pielikumiem un instrumentiem.
- Nepakļaujiet iekārtu mitruma iedarbībai un neizmantojiet to viegli uzliesmojošu šķidrumu vai gāzu tuvumā.
- Pievērsiet uzmanību elektrokabelim: to nekādā gadījumā nedrīkst raut, lai paceltu iekārtu vai izrautu kontaktdakšu; sargājiet to no asām malām, eļļām un pārkaršanas.

- Ja nepieciešami pagarinātāji, lūdzu, izmantojiet tikai pārbaudītas ierīces.
- Sargājiet sevi no elektrotriecieniem: izvairieties no saskares ar iezemētiem priekšmetiem, piemēram, caurulēm, sildelementiem un dzesinātājiem.
- Jebkura lietošana, kas neatbilst šim mērķim, ir uzskatāma par noteikumiem neatbilstošu. Par šādu darbību rezultātā izrietošajiem bojājumiem ražotājs nav atbildīgs; risku uzņemas vienīgi pats lietotājs.

Ņemiet vērā, ka mūsu ierīces noteikumiem atbilstošā veidā nav konstruētas komerciālai, amatnieciskai vai rūpnieciskai izmantošanai. Mēs neuzņemamies garantiju, ja ierīci izmanto komerciālos, amatniecības vai rūpniecības uzņēmumos, kā arī līdzīgus darbos.

5. Drošības norādījumi

Šī ierīce atbilst elektroiekārtu drošības noteikumiem. Pirms metāla troses telfera izmantošanas rūpīgi izlasiet lietošanas rokasgrāmatu.

Nelietpratīga lietošana var radīt kaitējumus personām un bojājumus mantām. Personas, kas nepārziņa instrukciju, nedrīkst vadīt ierīci. Rūpīgi uzglabājiet lietošanas instrukciju.

Bērniem un jauniešiem nav atļauta ierīces lietošana. Nelietpratīgas lietošanas, kā arī ierīcei veiktu izmaiņu gadījumā ražotājs neuzņemas nekādu atbildību. Ievērojiet arī drošības norādījumus, montāžas un lietošanas instrukciju, kā arī bez tam vēl vispārējos spēkā esošos nelaimes gadījumu novēršanas noteikumus.

SVARĪGA NORĀDE!

Pārliedzinieties, vai personas, kas darbojas ar šo ierīci, pirms lietošanas ir pamatīgi izlasījušas un izpratušas šo lietošanas instrukciju.

Rūpīgi izlasiet šo instrukciju – iepazīstieties ar šo ierīci. Ievērojiet šai ierīcei spēkā esošos lietošanas norādījumus, ierobežojumus un iespējamus riskus.

- Stingri piestipriniet metāla trosi pie metāla caurules vai ar neilona trosi ar drošības pakāpi, kas ir 5 reizes lielāka par celtspēju.
- Pārbaudiet elektrotīkla spriegumu no kontaktligzdas, vai tas atbilst uz datu plāksnītes norādītajam spriegumam.
- Jūsu elektroierīcei jābūt saņemtai un aprīkotai ar uz diferenciālo strāvu reaģējošu automātslēdzi bez iebūvētas pārstrāvas aizsardzības (RCCB).
- Pārliedzinieties, ka āķis kustas tajā pašā virzienā, kāds norādīts uz slēdža.
- Uz metāla troses norādīto celtspēju nedrīkst pārsniegt.
- Ir aizliegts celt cilvēkus, izmantojot metāla trosi.

- Neveiciet kravas noņemšanu no sāniem un izvairieties no svārstīšanās.
- Ja ierīce nevar pacelt kravu, tās svars ir lielāks nekā maks. celtspēja. Neturpiniet spiest aktivizēšanas slēdzi.
- Zem uzkarinātas kravas nedrīkst ne stāvēt, ne strādāt!
- Neļaujiet ierīcei darboties bērnu vai nepiederošu personu klātbūtnē.
- Kad metāla trose netiek izmantota, izraujiet elektrības kontaktdakšu.
- Neatvienojiet no elektrotīkla, velkot aiz kabeļa.
- Nedarbiniet ierīci lietus vai negaisa laikā.
- Nedarbiniet ierīci, ja temperatūra ir zemāka par 0° C un augstāka par 40° C
- Sākot darbu, pārbaudiet, vai tērauda stieples trose ir pareizi uztīta uz spoles.
- Ļaujiet kabelim attīties vismaz par 3 spoles apgriezieniem.
- Netiniet tālāk, ja parādās sarkanais kabeļa gals.
- Regulāri pārbaudiet metāla trosi un ierīci, vai tā nav bojāta.
- Bojātas tērauda stieples troses gadījumā nomainiet to ar ekvivalentu kabeli, izmantojot speciālu remontdarbīcu.
- Elektroinstalācijas remontdarbus drīkst veikt tikai kvalificēts personāls.

Brīdinājums! Šis elektroinstrumenta darba laikā rada elektromagnētisko lauku. Šis lauks noteiktos apstākļos var traucēt aktīvo vai pasīvo medicīnisko implantu darbību. Lai mazinātu nopietnu vai nāvējošu savainojumu risku, personām ar medicīniskajiem implantiem pirms elektroinstrumenta lietošanas ieteicams konsultēties ar ārstu un ražotāju.

Atlikušie riski

Metāla troses telferis ir izgatavots saskaņā ar nozares jaunākajiem sasniegumiem un noteiktajiem drošības standartiem. Tomēr darba laikā var rasties daži atlikušie riski. Turklāt neskatoties uz visiem veiktajiem piesardzības pasākumiem, var pastāvēt atlikušie riski, kas nav acīmredzami.

- Atlikušos riskus var minimizēt, ja kopā ievēro "Drošības norādījumus" un "Noteikumiem atbilstošu lietošanu", kā arī lietošanas instrukciju.

6. Tehniskie raksturlielumi

	HRS250	HRS400
Nominālais spriegums	230 V~ / 50 Hz	230 V~ / 50 Hz
Nominālā strāva	2,5 A	3,4 A
Maks. jauda	530 W	780 W
Darba režīms	S3 20%	S3 20%
Nominālā slodze	125 kg / 250 kg	200 kg / 400 kg
Maks. pacelšanas augstums	12 m / 6 m	12 m / 6 m
Pacelšanas ātrums	8m/min 4m/min	8m/min 4m/min
Tērauda stiepļu troses diametrs	3,00 mm	3,6 mm
Tērauda stiepļu troses stiepes izturība	625 kg	1000 kg
Aizsardzības pakāpe	IP 54	IP 54
Izolācijas klase	B	B
Izmēri G x P x A	400 x 130 x 180 mm	460 x 160 x 220 mm
Svars	10,9 kg	15,5 kg

Paturētas tiesības veikt tehniskas izmaiņas!

* Darba režīms S3, periodisks režīms. Režīmu veido nominālā slodze un apstādināts stāvoklis. Darbības laiks sasniedz 10 min, relatīvais ieslēgšanas ilgums ir 20 % no darbības laika.

A-izsvartās trokšņa emisijas vērtība operatora darbavietā ir zemāka par 75 dB (skaņas spiediena līmenis L_{pA}). Trokšņa un vibrācijas parametri noteikti atbilstoši standarta EN ISO 11201 prasībām.

7. Iepakojšana

- Atveriet iepakojumu un uzmanīgi izņemiet ierīci.
- Noņemiet iepakojuma materiālu, kā arī iepakojuma un transportēšanas stiprinājumus (ja tādi ir).
- Pārbaudiet, vai piegādes komplekts ir pilnīgs.
- Pārbaudiet, vai ierīce un piederumi transportēšanas laikā nav bojāti. Ja ir kādi iebildumi, nekavējoties sazinieties ar starpnieku. Vēlākas reklamācijas netiek atzītas.
- Ja iespējams, uzglabājiet iepakojumu līdz garantijas termiņa beigām.
- Pirms lietošanas iepazīstieties ar ierīci, izmantojot lietošanas instrukciju.
- Piederumiem, kā arī dilstošām detaļām un rezerves daļām izmantojiet tikai oriģinālās detaļas. Rezerves daļas saņemsiet savā tirdzniecības uzņēmumā.

- Pasūtījumos norādiet mūsu preces numurus, kā arī ierīces tipu un izgatavošanas gadu.

⚠ IEVĒRĪBAI!

Ierīce un iepakojuma materiāls nav rotaļlietas! Bērni nedrīkst rotaļāties ar polimēru materiāla maisiņiem, plēvēm un sīkām detaļām! Pastāv norīšanas un nosmakšanas risks!

8. Montāža (3. att)

Uzstādiet abus montāžas kronšteinus (1) ar cauruli, kas atbilst dubultai metāla troses telfera nominālajai slodzei, izmantojot 4 sešmalu skrūves un 4 starplikas.

Caurules izmēriem jāsakrīt ar montāžas kronšteinu lielumu.

Konsultējieties ar speciālistu.

Nozīme: dubultā celtspēja (4., 5. att)

Ar virziena maiņas veltnīti (13) un papildu āķi (14) tiek sasniegta dubultā celtspēja.

Turklāt virziena maiņas veltnītis (13) jāuzstāda ar papildu āķi (4. att.).

Stingri piestiprinātajam āķim (7) jābūt iekarīnam montāžas caurumā (8).

Tādējādi celtspēja divkāršojas un kravu ceļ divas tērauda stieples troses (4). (5. att.)

9. Lietošanas sākšana

Noņemiet līmlenti no metāla troses.

- 1 Pirms lietošanas uzsākšanas pārbaudiet turpmāk minētās funkcijas.
- 2 Nospiediet spiežampogu (10) augšup, trose ir pacelta.
- 3 Nospiediet spiežampogu leļup, trose ir nolaista.
- 4 Nospiediet ārkārtas apstādināšanas slēdzi (9), troses telferis apstājas.
- 5 Atlaidiet ārkārtas apstādināšanas slēdzi (9) (pagrieziet pulksteņa rādītāju virzienā), metāla troses telferis ir gatavs darbam.

Pārliecinieties, ka tērauda stieples trose ir pareizi uztīta uz cilindra un starp vijumiem nav nekādu atstarpju. (skatīt 6. att.)

- 6 Pārbaudiet gala slēdzi, paceļot metāla troses telferi automātiskās apstādināšanas sviras maksimālā augstumā (6).
- 7 Pārbaudiet gala slēdzi, atbrīvojot metāla troses telferi maksimālā troses garumā. (Izslēdzas automātiski).

Pievērsiet uzmanību tam, vai krava uz āķa vai papildu āķa ir atbilstoši nostiprināta.

Pārliecinieties, ka metāla trose, ceļot kravas, ir nostieptā stāvoklī.

Celiet kravu ar vismazāko ātrumu.

Ceļot kravas, vienmēr stāviet drošā attālumā. Nekad neatstājiet uzkarinātas kravas bez uzraudzības.

Dzinējs ir aprīkots ar termostata slēdzi.

Ja tas darbības laikā apstājas, nogaidiet, kamēr dzinējs atdziest.

10. Pieslēgšana elektrotīklam

Uzstādītais elektromotors ir pievienots darbam gatavā veidā. Pieslēgums atbilst attiecīgajiem VDE un DIN noteikumiem.

Klienta elektrotīkla pieslēgumam un izmantotajam pagarinātajam jāatbilst šiem noteikumiem.

Bojāts elektropieslēguma vads

Elektropieslēguma vadiem bieži rodas izolācijas bojājumi.

To iemesli var būt šādi:

- saspiešanas vietas, ja pieslēguma vadi stiepjas caur logu vai durvju ailu;
- pārlocījuma vietas pieslēguma vada nepareizas nostiprināšanas vai izvietojuma dēļ;
- griezumvietas pieslēguma vada pārbraukšanas dēļ;
- izolācijas bojājumi, izraujot no sienas kontaktligzdas;
- plaisas izolācijas novocošanās dēļ.

Šādus bojātus elektropieslēguma vadus nedrīkst izmantot, un izolācijas bojājumu dēļ tie ir bīstami dzīvībai.

Regulāri pārbaudiet savienošanas vadus, vai tiem nav bojājumu. Ievērojiet, lai pārbaudes laikā pieslēguma vads nebūtu pievienots elektrotīklam.

Elektropieslēguma vadiem jāatbilst attiecīgajiem VDE un DIN noteikumiem. Izmantojiet tikai savienošanas vadus ar tādu pašu marķējumu.

Tīpa marķējuma uzdrukātais teksts uz savienošanas vada ir obligāts.

Elektroiekārtas pieslēgumus un labošanas darbus drīkst veikt tikai kvalificēts elektriķis.

Jautājumu gadījumā norādiet šādus datus:

- motora strāvas veids;
- ierīces datu plāksnītē norādītie dati;
- motora datu plāksnītē norādītie dati.

11. Apkopes grafiks

IEVĒRĪBA! Izraujiet kontaktdakšu no elektrotīkla

Pēc lietošanas notīriet troses vinču ar lupatu. Uzturiet dzinēja gaisa spraugas tīras.

Pēc 30 darba cikliem (1 darba cikls = 1x uz augšu un 1x uz leju):

pārbaudiet visu tērauda stieples trosi (4); bojājumu gadījumā nomainiet tērauda stieples trosi atbilstoši specifikācijām (izmantojiet tikai oriģinālās rezerves daļas).

Pēc 100 darba cikliem

Pārbaudiet, vai elektrokabelis (12) un kontroles kabelis (11) nav bojāts.

Pārbaudiet gala slēdzi pie kustības uz augšu un uz leju.

Pēc 200 darba cikliem

Ievērojiet tērauda stieples trosi un novirzes veltnīti.

Pēc 1000 darba cikliem

Āķis (7 / 14) un novirzes veltnītis (13).

Pievelciet visas montāžas kronšteina (1) un novirzes veltnīša (13) skrūves.

Ja dzinējā atskan neierasti trokšņi vai ja kravu nav iespējams pacelt, rūpīgi jāpārbauda bremžu sistēma.

Jūsu drošībai pārbaudiet ārkārtas apstādīšanas slēdzi (9) un spiežampogas pirms katras lietošanas reizes.

Servisa informācija

Jāievēro, ka šim ražojumam šādas daļas ir pakļautas lietošanas vai dabiskajam nodilumam, vai šādas daļas ir nepieciešamas kā patērējamie materiāli.

Nodilstošās detaļas*: Tērauda trose, āķis, vadrullītis, papildāķis

* nav obligāti iekļauts piegādes komplektā!

12. Glabāšana

Glabājiet ierīci un tās piederumus tumšā, sausā un nesalstošā, kā arī bērniem nepieejamā vietā. Optimālā glabāšanas temperatūra ir 5-30°C.

Glabājiet instrumentu oriģinālajā iepakojumā.

Nosedziet instrumentu, lai to aizsargātu pret putekļiem vai mitrumu. Uzglabājiet lietošanas instrukciju kopā ar instrumentu.

13. Utilizēšana un atkārtota izmantošana

Ierīce atrodas iepakojumā, lai izvairītos no bojājumiem transportēšanas laikā. Iepakojums ir izejmateriāls, un to var izmantot atkārtoti vai nodot izejvielu aprītē.

Ierīce un tās piederumi ir no dažādiem materiāliem, piemēram, metāla un plastmasas. Bojātās detaļas jānodod īpašo atkritumu pārstrādei. Jautājiet specializētā veikalā vai pašvaldībā!

Nolietotās iekārtas nedrīkst izmest mājsaimniecības atkritumos!







Šis simbols norāda uz to, ka šo ražojumu saskaņā ar Direktīvu par elektrisko un elektronisko iekārtu atkritumiem (2012/19/ES) un vietējiem likumiem, nedrīkst utilizēt kopā ar mājsaimniecības atkritumiem. Šis ražojums jānodod šim nolūkam paredzētajā savākšanas vietā. To var izdarīt, piem., atdodot to atpakaļ tirdzniecības vietā, kad pērkt līdzīgu ražojumu, vai nododot pilnvarotā savākšanas vietā, kas atbildīga par elektrisko un elektronisko iekārtu atkritumu otrreizējo pārstrādi.

Nelietpratīga rīkošanās ar nolietotām iekārtām saistā ar potenciāli bīstamām vielām, kuras bieži vien satur elektrisko un elektronisko iekārtu atkritumi, var negatīvi ietekmēt apkārtējo vidi un cilvēku veselību. Lietpratīgi utilizējot šo ražojumu, jūs veicināt dabas resursu efektīvu lietošanu. Informāciju par nolietoto iekārtu savākšanas vietām jūs saņemsiet savā pašvaldībā, atkritumu utilizācijas sabiedriskajā organizācijā, pilnvarotajā iestādē, kas atbildīga par elektrisko un elektronisko iekārtu atkritumu utilizāciju vai tuvākajā atkritumu izvešanas uzņēmumā.

14. Traucējumu novēršana

Traucējums	Cēlonis	Novēršana
Kravu nav iespējams pacelt	Pārāk smaga krava Bojāta bremžu sistēma	Pārstatiet uz dubultu kravu Klientu apkalpošanas dienests / servisa centrs
Motors nereaģē	Bojāts drošinātājs Bojāta spiedpoga	Nomainiet drošinātāju Klientu apkalpošanas dienests / servisa centrs

Forklaring til symbolerne på maskinen

	<p>Læs og overhold brugsanvisningen og sikkerhedsforskrifterne før ibrugtagning!</p>
	<p>Kun brugeren må stå i maskinens arbejdsområde. Hold udenforstående personer samt hus- og nyttedyr væk fra det farlige område.</p>
	<p>Uheldssikkert fodværn påbudt</p>
	<p>Hovedværn påbudt</p>
	<p>Gå ikke under ophængte belastninger.</p>

Indholdsfortegnelse:	Side:
1. Indledning.....	70
2. Udstyr.....	70
3. Leveringsomfang.....	70
4. Tilsigtet brug.....	70
5. Sikkerhedsforskrifter.....	71
6. Tekniske data.....	71
7. Udpakning.....	72
8. Montering.....	72
9. Ibrugtagning.....	72
10. El-tilslutning.....	72
11. Vedligeholdelsesplan.....	73
12. Opbevaring.....	73
13. Bortskaffelse og genbrug.....	73
14. Afhjælpning af fejl.....	74

1. Indledning

Producent:

scheppach
 Fabrikation von Holzbearbeitungsmaschinen GmbH
 Günzburger Straße 69
 D-89335 Ichenhausen

Kære kunde,

Vi ønsker dig rigtig god fornøjelse og held og lykke med arbejdet med dit nye apparat.

Bemærk:

Iht. den gældende lov om produktansvar hæfter producenten af denne maskine ikke for skader, der opstår på eller i forbindelse med denne maskine i forbindelse med:

- forkert behandling
- Tilsidesættelse af brugsanvisningen,
- reparationer gennemført af tredjemand og/eller af ikke autoriserede fagfolk
- Montering og udskiftning af uoriginale reservedele
- ikke-tilsigtet brug
- Svigt af det elektriske anlæg som følge af tilsidesættelse af de elektriske forskrifter og VDE-bestemmelserne 0100, DIN 57113 / VDE 0113

Vær opmærksom på følgende:

Læs hele brugsanvisningens tekst igennem før montering og før ibrugtagning.

Formålet med denne brugsanvisning er at gøre det lettere for dig at lære apparatet at kende og benytte det som tilsigtet.

Brugsanvisningen indeholder vigtige oplysninger om, hvordan man bruger apparatet sikkert, professionelt og økonomisk, og hvordan man undgår farer, sparer reparationsomkostninger, reducerer driftsstop og øger apparatets driftssikkerhed og levetid.

Udover sikkerhedsbestemmelserne i denne brugsanvisning skal de forskrifter vedr. brug af apparatet, der måtte gælde i det enkelte land (brugslandet), overholdes til punkt og prikke.

Opbevar brugsanvisningen i nærheden apparatet; pak den ind i en plastikpose, så den er beskyttet mod snavs og fugt. Den skal læses og overholdes nøje af alle betjeningspersoner, før arbejdet startes.

Arbejde på apparatet på kun udføres af personer, der er instrueret i brug af apparatet, og som er informeret om de dermed forbundne farer. Den lovmæssige mindstealder skal overholdes.

Ud over sikkerhedsanvisningerne i denne brugsanvisning og de særlige forskrifter, der gælder i brugslandet, skal de almindeligt anerkendte, tekniske regler, der gælder i forbindelse med brug af træbearbejdningsmaskiner, overholdes.

Vi fraskriver os ethvert ansvar for uheld eller skader, der måtte opstå som følge af manglende overholdelse af denne vejledning og sikkerhedsinstrukserne.

2. Udstyr (fig. 1)

- 1 Monteringsbeslag
- 2 Motor
- 3 Tromle
- 4 Stålwire
- 5 Nedluknings-buffer
- 6 Automatisk stophåndtag
- 7 Krog
- 8 Monteringshul til kroge
- 9 Nødstop
- 10 Trykknop
- 11 Styrekabel
- 12 Netledning
- 13 Tilbageføringsvalse
- 14 Ekstra kroge

3. Leveringsomfang (fig. 2)

- A Wire link med betjeningsenhed
- B Monteringsbeslag
- C Monteringsskruer med indsats
- D Ekstra krog med føringsrulle
- E Betjeningsvejledning

4. Tilsigtet brug

- Wiretallen må kun anvendes til at løfte og sænke laster i henhold til enhedens ydeevne.
- Maskinen må kun betjenes i lukkede rum.
- Brug kun maskinen, hvis den er i teknisk fejlfri stand, den skal bruges iht. det fastlagte formål samt sikkerheds- og farebevidst iht. betjeningsvejledningen! Især alle fejlfunktioner, der har indflydelse på sikkerheden, skal straks afhjælpes af dig selv (eller af tredjemand)!
- Producentens forskrifter vedrørende sikkerhed, arbejdsmåde og vedligeholdelse samt målene, som er angivet i de tekniske data, skal overholdes.
- De pågældende uheldsforebyggende forskrifter og de øvrige, almindeligt anerkendte, sikkerhedstekniske regler skal overholdes.
- Maskinen må kun bruges, vedligeholdes eller repareres af personer, der er fortrolige med dette arbejde og som er informeret om de farer, der kan opstå. Producenten fraskriver sig ansvaret for skader, der skyldes, at der er foretaget ændringer på maskinen på eget initiativ.
- Maskinen må kun anvendes med producentens originale tilbehør og værktøj.
- Udsæt ikke maskinen for fugt, og brug den ikke i nærheden af brændbare væsker eller gasser.
- Vær opmærksom på elkablet: Der må aldrig trækkes i det for at hæve maskinen eller for at fjerne det fra stikket; beskyt det mod skarpe kanter, olie og overophedning.
- Hvis forlængerkabler er nødvendigt, må du kun bruge afprøvede artikler.

- Beskyt dig selv mod elektrisk stød: undgå kontakt med jordforbundne objekter, såsom rør, varmelegemer og køleskabe.
- Enhver anden form for anvendelse regnes som værende i strid med tilsigtet brug. Producenten fraskriver sig ansvaret for skader, der skyldes en forkert anvendelse; risikoen bæres alene af brugeren.

Vær opmærksom på, at vores maskiner ikke er konstrueret til erhvervsmæssig, håndværksmæssig eller industriel brug. Vi fraskriver os ansvaret, hvis maskinen bruges i erhvervs-, håndværks- eller industrivirksomheder samt til lignende arbejde.

5. Sikkerhedsforskrifter

Denne enhed overholder sikkerhedsreglerne, der er angivet for elektriske maskiner. Læs betjeningsvejledningen omhyggeligt, inden wiretallen tages i brug. Forkert brug kan føre til skader på personer og ejendom. Personer, der ikke er fortrolige med instruktionerne, må ikke betjene enheden. Opbevar betjeningsvejledningen på et sikkert sted.

Børn og unge må ikke betjene enheden.

Producenten påtager sig ikke noget ansvar for forkert brug og ændringer af maskinen.

Følg sikkerhedsoplysninger, montage og brugsanvisning samt de alment gældende ulykkesforebyggende forskrifter.

VIGTIG HENVISNING:

Sørg for at personer, der arbejder med denne enhed har læst og forstået denne betjeningsvejledning før brug.

Læs venligst disse instruktioner omhyggeligt – bliv fortrolig med denne enhed. Overhold instruktioner for brug, restriktioner og mulige farer, der gælder for denne enhed.

- Fastgør wiren til et stålør eller med et nylonreb med 5 gange sikkerhedslasteevne.
- Kontrollér kontaktens netspænding og om det svarer til spændingen på mærkepladen.
- Dit elektrisk anordning skal jordes og udstyres med en fejlstrømsbetjent afbryder (FI).
- Sørg for, at kroen bevæger sig i den samme retning som angivet på betjeningsknappen.
- Belastningskapacitet, der angives på wiren må ikke overskrides.
- Det er forbudt at løfte personer med wiren.
- Fjern ikke belastninger fra siden og undgå svingninger.
- Hvis enheden ikke kan løfte en last, er vægten større end max. lasteevne. Tryk ikke den aktive-rende kontakt yderligere.
- Stå eller arbejd ikke under hængende last!
- Brug ikke enheden i tilstedeværelse af børn eller uautoriserede personer.

- Træk stikket ud, når wiren ikke er i brug.
- Afbryd ikke forbindelsen til stikkontakten ved at trække i kablet.
- Betjen ikke enheden i regn eller tordenvejr.
- Enheden må ikke anvendes under 0 °C og over 40 °C.
- Kontrollér, når du starter arbejdet, om stålwirens ruller korrekt op på spolen.
- Hav mindst 3 kabelrunder på spolen.
- Spol ikke yderligere, når den røde kabelende vises.
- Tjek wiren og styreenhed for skader.
- Hvis wiren er skadet, skal det erstattes med hjælp fra et specialværksted, og kun med et tilsvarende kabel.
- Elektriske reparationer må kun udføres af kvalificeret personale.

Advarsel! Dette elværktøj fremstiller et elektromagnetisk felt under driften. Dette felt kan under bestemte omstændigheder forringe aktive eller passive medicinske implantater. For at forringe faren for alvorlige kvæstelser eller kvæstelser med døden til følge anbefales det personer med medicinske implantater at gå til læge og kontakte producenten af det medicinske implantat, før elværktøjet betjenes.

Restrisici

Wiretallen er bygget i overensstemmelse med de strengeste og anerkendte sikkerhedsstandarder. Alligevel kan der være tilbageværende risici under driften. Desuden kan latente restrisici fortsat være til stede på trods af alle foranstaltninger.

- Restrisici kan reduceres til et minimum, hvis "Sikkerhedsforskrifterne" og "Tilsigtet Brug" samt brugsanvisningen overholdes.

6. Tekniske data

	HRS250	HRS400
Mærkespænding	230 V~ / 50 Hz	230 V~ / 50 Hz
Nominal strøm	2,5 A	3,4 A
Max. effekt	530 W	780 W
Driftsfunktion	S3 20%	S3 20%
Nominal belastning	125 kg / 250 kg	200 kg / 400 kg
Max. hejsehøjde	12 m / 6 m	12 m / 6 m
Hejsehastighed	8m/min 4m/min	8m/min 4m/min
Stålwirens diameter	3,00 mm	3,6 mm
Stålwirens trækstyrke	625 kg	1000 kg
Beskyttelsesgrad	IP 54	IP 54
Beskyttelsesklasse	B	B

Dimensioner L x B x H	400 x 130 x 180 mm	460 x 160 x 220 mm
Vægt	10,9 kg	15,5 kg

Forbehold for tekniske ændringer!

* Driftsfunktion S3, periodisk drift. Driften består af en nominel last og en stilstandstid. Spillevarigheden er 10 min, den relative driftsvarighed er 20% af spillevarigheden.

Værdien for den A-vægtede støjemission i driftspositionen er lavere end 75 dB (lydtryksniveau L_{pA}). Støj- og vibrationsværdierne er bestemt i henhold til EN ISO 11201.

7. Udpakning

- Åbn emballagen, og tag forsigtigt maskinen ud.
- Fjern emballeringsmaterialet samt emballage-/ transportsikringer (hvis sådanne findes).
- Kontrollér, om leveringsomfanget er fuldstændigt.
- Kontrollér maskinen og tilbehørsdelene for transportskader. Informér straks transportfirmaet i tilfælde af reklamation. Senere reklamationer anerkendes ikke.
- Opbevar så vidt muligt emballagen frem til udløbet af garantiperioden.
- Gør dig fortrolig med maskinen ved at læse brugsanvisningen, før arbejdet påbegyndes.
- Tilbehør samt slid- og reservedele må kun være originale dele. Reservedele fås hos din forhandler.
- Husk at bestillinger skal være forsynet med artikelnumre samt apparattype og fremstillingsår.

⚠ Pas på!

Maskinen og emballeringsmaterialet er ikke legetøj! Børn må ikke lege med plastposer, folie og smådele! Fare for slugning og kvælning!

8. Montering (fig. 3)

Installér begge monteringsbeslag (1) med et rør, der svarer til det dobbelte af wiretaljens nominelle belastning med 4 sekskantskruer, 4 spændeskiver. Rørets dimensioner skal matche størrelsen på monteringsbeslagene.

Konsultér en specialist.

Rolle: dobbelt lasteevne (fig. 4, 5)

Med tilbageføringsvalsen (13) og den ekstra krog (14) kan dobbelt lasteevne opnås.

Desuden skal tilbageføringsvalsen (13) monteres med den ekstra krog (fig. 4).

Den fast monterede krog (7) skal suspenderes fra monteringshul (8).

Bæreevnen fordobler sig selv, og lasten bliver nu løftet af to stålwirer (4).(fig. 5)

9. Ibrugtagning

Fjern den selvklæbende tape fra wiren

- 1 Kontrollér følgende funktioner, inden du går i gang:
- 2 Tryk trykknappen (10) opad, wiren bliver løftet
- 3 Tryk trykknappen nedad, wiren bliver sænket
- 4 Tryk på nødstopet (9), og wiretaljen standser
- 5 Slip nødbremsehåndtag (9) (drej med uret), Wiretalje er klar til betjening

Sørg for, at stålwiren rulles korrekt op på tromlen, og at der ingen afstand er mellem vindingerne. (se fig. 6)

- 6 Kontrollér endestop når wiretaljen hæves ved det automatiske stophåndtags maksimal højde (6).
 - 7 Kontrollér endestop ved frigivelse af wiretaljen ved maksimal wirelængde. (Lukker automatisk)
- Vær opmærksom på, at lasten er ordentligt sikret til krogen eller den ekstra krog.

Sørg for, at wiren er stram, når lasten hæves.

Hæv lasten ved den laveste hastighed.

Hold altid afstand, når lasten hæves.

Efterlad aldrig last hængende uden opsyn.

Motoren er udstyret med en termostat switch.

Vent til motoren er kølet ned, hvis udstyret går i stå under drift.

10. EI-tilslutning

Den installerede elmotor er tilsluttet, så den er driftsklar. Tilslutningen opfylder de relevante VDE- og DIN-bestemmelser.

Nettilslutningen hos kunden samt den anvendte forlængerledning skal opfylde disse forskrifter.

Defekt elektrisk tilslutningsledning

Der opstår ofte isoleringsskader på elektriske tilslutningsledninger.

Årsagerne hertil kan være:

- Tryksteder, når tilslutningsledninger trækkes gennem vinduer eller døråbninger.
- Knæksteder, når tilslutningsledning fastgøres eller trækkes forkert.
- Skæresteder, når tilslutningsledningen køres over.
- Isolationsskader, når stikket trækkes ud af stikkontakten på væggen.
- Revner pga. ældning af isoleringen.

Sådanne defekte elektriske tilslutningsledninger må ikke anvendes og er livsfarlige pga. isoleringsskaderne.

Elektriske tilslutningsledninger skal kontrolleres for skader med jævne mellemrum. Sørg for, at tilslutningsledningen ikke hænger i lysnettet, når den kontrolleres.

Elektriske tilslutningsledninger skal opfylde de relevante VDE- og DIN-bestemmelser. Der må kun anvendes tilslutningsledninger med samme mærkning. Påtryk af typebetegnelsen på tilslutningskablet er et krav.

Tilslutning og reparation af elektrisk udstyr må kun forestås af autoriserede elektrikere.

Ved forespørgsler bedes følgende data opgives:

- Motorens strømtype
- Dataene på maskinens typeskilt
- Dataene på motorens typeskilt

11. Vedligeholdelsesplan

PAS PÅ! TRÆK STIKKET UD

Rengør wirespil med en klud efter brug. Hold motorens luftsprækker rene.

Efter 30 kørsler (1 kørsel = 1x op og 1x ned):

Kontrollér hele stålwiren (4); ved skader, udskiftes stålwiren i henhold til specifikationen (brug kun originale reservedele).

Efter 100 kørsler

Kontrollér netkablet (12) og styrekabel (11) for skader. Kontrollér endestop ved opad- og nedadgående bevægelse.

Efter 200 kørsler

Smør stålwire og tilbageføringsvalse

Efter 1000 kørsler

Krog (7 / 14) og tilbageføringsvalse(13). Spænd alle skruer på monteringsbeslaget (1) og tilbageføringsvalse (13). Ved af usædvanlige lyde på motoren eller hvis lasten ikke kan hæves, skal bremsesystemet gennemses.

For din sikkerhed, skal nødstopet (9) og trykknapperne kontrolleres før hver brug.

Serviceinformationer

Vær opmærksom på, at følgende dele på dette produkt slides som følge af brug eller naturligt slid, og at der er brug for følgende dele som forbrugsmaterialer. Sliddele*: stålwire, krog, venderulle, ekstrakrog
* følger ikke nødvendigvis med leverancen!

12. Opbevaring

Apparatet og dets tilbehør skal opbevares mørkt, tørt og frostsikkert og utilgængeligt for børn. Den optimale opbevaringstemperatur er mellem 5 og 30°C.

Opbevar værktøjet i den originale emballage. Tildæk værktøjet for at beskytte det mod støv eller fugt. Opbevar brugsanvisningen sammen med værktøjet.

13. Bortskaffelse og genbrug

Enheden er emballeret for at forhindre transportskader. Denne emballage er råmateriale og kan dermed genanvendes eller kan returneres til råmateriale-kredsløbet.

Enheden og dens tilbehør er fremstillet af forskellige materialer som f.eks. metal og plast. Defekte komponenter skal bortskaffes som specialaffald. Spørg i specialbutikken eller i hos kommunen!

Gamle apparater må ikke smides ud sammen med det almindelige husholdningsaffald!







Dette symbol gør opmærksom på, at dette produkt ikke må smides ud sammen med det almindelige husholdningsaffald iht. WEEE-direktiv (2012/19/EU) og nationale love. Dette produkt skal afleveres til udvalgte samlesteder. Dette kan ske f.eks. ved at returnere det i forbindelse med køb af et lignende produkt eller ved at aflevere det på en autoriseret genbrugsstation, hvor gamle elektriske og elektroniske apparater genbruges. Forkert håndtering af gamle apparater kan have negative følger for miljøet og menneskers sundhed, fordi disse evt. er fremstillet af farlige stoffer, der ofte findes i gamle elektriske og elektroniske apparater. Den korrekte bortskaffelse af produktet bidrager desuden til en effektiv udnyttelse af naturlige ressourcer. Informationer om samlesteder for gamle apparater fås ved henvendelse til kommunen, de offentlige organer til bortskaffelse af affald, et autoriseret sted til bortskaffelse af gamle elektriske og elektroniske apparater eller renovationen.

14. Afhjælpning af fejl

Fejl	Årsag	Afhjælpning
Bærelast kan ikke løftes	Bærelast er for tung Bremsesystem defekt	Skift til dobbeltlast Kundeservice / servicecenter
Motor reagerer ikke	Sikring defekt Trykknop defekt	Udskift sikringen Kundeservice / servicecenter

Objaśnienie symboli na urządzeniu

	<p>Przed uruchomieniem należy przeczytać niniejszą instrukcję obsługi i przestrzegać wskazówek dotyczących bezpieczeństwa!</p>
	<p>W obszarze roboczym maszyny może przebywać tylko operator. Pilnować, aby osoby postronne oraz zwierzęta domowe i użytkowe nie podchodziły do strefy zagrożenia.</p>
	<p>Zakładać obuwie zabezpieczające przed wypadkami</p>
	<p>Używać kasku</p>
	<p>Nie wchodzić pod zawieszone ładunki.</p>

Spis treści:
Strona:

1.	Wprowadzenie	77
2.	Opis urządzenia	77
3.	Zawartość dostawy	77
4.	Użytkowanie zgodne z przeznaczeniem	77
5.	Wskazówki dotyczące bezpieczeństwa	78
6.	Dane techniczne.....	79
7.	Rozpakowanie	79
8.	Montaż.....	79
9.	Uruchamianie	80
10.	Przyłącze elektryczne	80
11.	Plan konserwacji	80
12.	Przechowywanie	81
13.	Utylizacja i ponowne wykorzystanie.....	81
14.	Pomoc dotycząca usterek	81

1. Wprowadzenie

Producent:

scheppach
 Fabrikation von Holzbearbeitungsmaschinen GmbH
 Günzburger Straße 69
 D-89335 Ichenhausen

Szanowny Kliencie,

Życzymy dużo satysfakcji i powodzenia podczas pracy z nowym urządzeniem.

Wskazówka:

Zgodnie z obowiązującą ustawą o odpowiedzialności cywilnej za produkt, producent nie odpowiada za szkody powstałe przy tym urządzeniu lub przez to urządzenie w przypadku:

- nieprawidłowej obsługi,
- Nieprzestrzeganie instrukcji obsługi,
- napraw wykonywanych przez osoby trzecie, specjalistów nieautoryzowanych,
- Montaż i wymiana nieoryginalnych części zamiennych
- użytkowania niezgodnego z przeznaczeniem
- Awarii instalacji elektrycznej w przypadku nieprzestrzegania przepisów elektrycznych oraz postanowień VDE 0100, DIN 57113 / VDE 0113

Przestrzegać:

Przed przystąpieniem do montażu i uruchomienia przeczytać cały tekst instrukcji obsługi.

Instrukcja obsługi ma na celu ułatwienie zapoznania się z urządzeniem i wykorzystania możliwości użytkowania go zgodnie z przeznaczeniem.

Instrukcja obsługi zawiera ważne wskazówki dotyczące bezpiecznej, fachowej i ekonomicznej pracy z niniejszym urządzeniem oraz sposobu unikania zagrożeń, oszczędności kosztów napraw, redukcji czasów przestoju i zwiększenia niezawodności i trwałości urządzenia.

Dodatkowo oprócz zasad bezpieczeństwa zawartych w niniejszej instrukcji obsługi należy przestrzegać przepisów danego kraju obowiązujących dla eksploatacji urządzenia.

Instrukcję obsługi przechowywać przy urządzeniu, w torebce plastikowej chroniącej przed zanieczyszczeniem i wilgocią. Każda osoba obsługująca musi przeczytać ją przed przystąpieniem do pracy i dokładnie jej przestrzegać.

Przy urządzeniu mogą pracować wyłącznie osoby, które zostały przeszkolone w zakresie użytkowania urządzenia i poinstruowane o związanych z tym zagrożeniach. Przestrzegać ustawowego wieku minimalnego.

Oprócz wskazówek dotyczących bezpieczeństwa zawartych w niniejszej instrukcji obsługi i specjalnych przepisów danego kraju należy przestrzegać ogólnie uznanych zasad technicznych dotyczących eksploatacji maszyn o tej samej budowie.

Nie ponosimy odpowiedzialności za wypadki ani szkody powstałe wskutek nieprzestrzegania niniejszej instrukcji oraz wskazówek bezpieczeństwa.

2. Opis urządzenia (rys. 1)

- 1 Wspornik mocujący
- 2 Silnik
- 3 Bęben
- 4 linka stalowa
- 5 Zabezpieczenie
- 6 Automatyczny ogranicznik
- 7 hak
- 8 Otwory mocujące na haki
- 9 Automatyczny wyłącznik bezpieczeństwa
- 10 Przycisk
- 11 Kabel sterujący
- 12 Kabel zasilający
- 13 Rolka zwrotna
- 14 Dodatkowe haki

3. Zawartość dostawy (rys. 2)

- A Stalowe zawiesie linowe z kasetą sterującą
- B Wspornik mocujący
- C Śruby mocujące z podkładkami
- D Dodatkowy hak z rolką prowadzącą
- E instrukcja obsługi

4. Użytkowanie zgodne z przeznaczeniem

- Wciągnik linowy może być używany wyłącznie do podnoszenia i opuszczania ładunków zgodnie z wydajnością urządzenia.
- Maszynę można obsługiwać wyłącznie w zamkniętych pomieszczeniach.
- Maszynę wolno używać tylko, jeżeli znajduje się w nienagannym stanie technicznym, oraz zgodnie z przeznaczeniem, ze świadomością zagrożeń i przestrzegając instrukcji eksploatacji! Zwłaszcza usterki wpływające negatywnie na bezpieczeństwo należy natychmiast usuwać (zlecać ich usunięcie)!
- Przestrzegać wskazówek producenta dotyczących bezpieczeństwa, pracy i konserwacji oraz wymiarów podanych w rozdziale Dane Techniczne.
- Przestrzegać odnośnych przepisów bezpieczeństwa pracy oraz pozostałych, ogólnie uznanych zasad bezpieczeństwa technicznego.

- Użytkowanie, konserwacja i naprawa maszyny są dozwolone wyłącznie dla osób, które zostały wykwalifikowane w tym zakresie i poinformowane o zagrożeniach. Samowolne modyfikacje maszyny wykluczają odpowiedzialność producenta za wynikające stąd szkody.
- Maszynę wolno użytkować wyłącznie z oryginalnym wyposażeniem i narzędziami producenta.
- Nie wolno narażać maszyny na wilgoć lub używać jej w pobliżu łatwopalnych płynów lub gazów.
- Zwracać uwagę na przewód elektryczny: nie wolno go używać do podnoszenia maszyny lub wyjmowania wtyczki; zabezpieczać go przed ostrymi krawędziami, olejem i przegrzaniem.
- Jeżeli potrzebny jest przedłużacz używać wyłącznie przetestowanych artykułów.
- Należy zabezpieczać się przed porażeniem prądem: unikać kontaktu z uziemionymi przedmiotami, takimi jak rury, elementy grzejne i chłodnice.
- Każde użycie wykraczające poza wyżej podane jest uważane za niezgodne z przeznaczeniem. Za wynikające stąd szkody producent nie odpowiada; ryzyko ponosi wyłącznie użytkownik.

Należy pamiętać, że zgodnie z przeznaczeniem nasze urządzenia nie zostały skonstruowane do użytku komercyjnego, rzemieślniczego lub przemysłowego. Nie ponosimy odpowiedzialności w przypadku, gdy urządzenie jest stosowane w zakładach komercyjnych, rzemieślniczych i przemysłowych oraz do podobnych działalności.

5. Wskazówki dotyczące bezpieczeństwa

Urządzenie odpowiada przepisom bezpieczeństwa określonym w odniesieniu do urządzeń elektrycznych. Należy uważnie przeczytać instrukcję przed uruchomieniem wciągnika linowego.

Niewłaściwe użycie prowadzi do szkód osobowych i rzeczowych. Osoby, które nie zapoznały się z instrukcją nie mogą obsługiwać urządzenia. Przechowywać instrukcję w bezpiecznym miejscu.

Urządzenie nie może być obsługiwane przez dzieci i młodzież.

Producent nie ponosi żadnej odpowiedzialności za niewłaściwe użycie maszyny i wprowadzanie zmian w jej zakresie.

Podobnie należy przestrzegać informacji dotyczących bezpieczeństwa, montażu i eksploatacji, a także ogólnych przepisów w zakresie zapobiegania wypadkom.

UWAGA:

Należy zadbać, aby wszystkie osoby pracujące z tym urządzeniem dokładnie przeczytały i zrozumiały instrukcję przed rozpoczęciem eksploatacji.

Proszę dokładnie przeczytać niniejszą instrukcję, aby zapoznać się z urządzeniem. Należy przestrzegać instrukcji obsługi, ograniczeń i możliwych zagrożeń obowiązujących dla tego urządzenia.

- Odpowiednio zamocować linę stalową do stalowej rurki lub do nylonowej liny o pięciokrotnie wyższej nośności.
- Sprawdzić czy zasilanie gniazda pasuje do napięcia przedstawionego na tabliczce znamionowej.
- To urządzenie elektryczne wymaga uziemienia i wyposażenia w wyłącznik różnicowoprądowy (RC-CB).
- Upewnić się czy hak porusza się w kierunku wskazanym na wyłączniku.
- Nie przekraczać nośności podanej na linie stalowej.
- Zabrania się używać liny stalowej do przenoszenia osób.
- Nie zdejmować ładunku z boku i należy unikać drgań.
- Jeżeli urządzenie nie może podnieść ładunku, oznacza to, że waga jest większa niż maksymalna nośność urządzenia. Nie wciskać przycisku uruchomienia ponownie.
- Nie stać lub pracować pod zawieszonymi ładunkami!
- Nie dopuszczać, aby dzieci lub osoby nieupoważnione przebywały w pobliżu pracującego urządzenia.
- Odłączyć wtyczkę kiedy stalowa lina nie jest używana.
- Nie wyjmować wtyczki z gniazdka ciągnąc za kabel.
- Nie korzystać z urządzenia w przypadku deszczu lub burzy.
- Nie używać urządzenia, gdy temperatura wynosi 0° C lub powyżej 40° C.
- Rozpoczynając pracę, sprawdzić czy stalowa lina jest odpowiednio nawinięta na szpulę.
- Dopuszcza się 3 nawinięcia kabla na szpuli.
- Kiedy widoczny jest czerwony koniec kabla, nie nawijać dalej.
- Regularnie sprawdzać linę stalową i kasetę sterującą pod kątem uszkodzeń.
- W przypadku gdy lina z drutu stalowego jest uszkodzona należy ją wymienić na taki sam drut przy użyciu specjalistycznego warsztatu.
- Wyłącznie wykwalifikowany personel może wykonywać naprawy w zakresie elektryki.

Ostrzeżenie! Niniejsze narzędzie elektryczne wytwarza podczas pracy pole elektromagnetyczne. Pole to może w pewnych okolicznościach wpływać negatywnie na aktywne lub pasywne implanty medyczne. W celu zmniejszenia ryzyka poważnych lub śmiertelnych obrażeń, osobom z implantami medycznymi przed użyciem narzędzia elektrycznego zalecamy konsultację z lekarzem i producentem.

Ryzyka szczątkowe

Wciągnik linowy został zbudowany zgodnie ze stanem wiedzy i uznanymi standardami bezpieczeństwa. Jednak podczas pracy mogą się pojawić poszczególne ryzyka szczątkowe. Ponadto, pomimo wszelkich podjętych kroków, mogą się pojawić ukryte ryzyka szczątkowe.

- Ryzyka szczątkowe można zminimalizować przestrzegając rozdziału „Wskazówki bezpieczeństwa” oraz „Użytkowanie zgodne z przeznaczeniem”, jak i całej instrukcji obsługi.

6. Dane techniczne

	HRS250	HRS400
Napięcie znamionowe	230 V~ / 50 Hz	230 V~ / 50 Hz
Prąd znamionowy	2,5 A	3,4 A
Moc maks.	530 W	780 W
Tryb pracy	S3 20%	S3 20%
Obciążenie nominalne	125 kg / 250 kg	200 kg / 400 kg
Wysokość podnoszenia maks.	12 m / 6 m	12 m / 6 m
Prędkość podnoszenia	8m/min 4m/min	8m/min 4m/min
Średnica linki stalowej	3,00 mm	3,6 mm
Wytrzymałość na rozciąganie linki stalowej	625 kg	1000 kg
Stopień ochrony	IP 54	IP 54
Klasa izolacji	B	B
Wymiary Dł. x Szer. x Wys.	400 x 130 x 180 mm	460 x 160 x 220 mm
Waga	10,9 kg	15,5 kg

Zmiany techniczne zastrzeżone!

* Tryb pracy S3, praca okresowa przerywana. Eksploatacja składa się z obciążenia znamionowego oraz czasu przestoju. Czas pracy wynosi 10 min, względny czas włączenia wynosi 20% czasu pracy.

Wartość A-ważonej emisji hałasu na stanowisku operatora jest niższa niż 75 dB (poziom ciśnienia akustycznego L_{pA}). Wartości hałasu i drgań zostały ustalone zgodnie z EN ISO 11201.

7. Rozpakowanie

- Otworzyć opakowanie i wyjąć ostrożnie urządzenie.
- Usunąć materiał opakowaniowy oraz zabezpieczenia opakowania/transportowe (jeśli występują).
- Sprawdzić, czy zakres dostawy jest kompletny.
- Sprawdzić urządzenie i elementy wyposażenia pod kątem uszkodzeń transportowych. W przypadku reklamacji natychmiast poinformować o tym dostawcę. Późniejsze reklamacje nie będą uznawane.
- W miarę możliwości zachować opakowanie do zakończenia okresu gwarancyjnego.
- Przed zastosowaniem urządzenia zapoznać się z nim na podstawie instrukcji obsługi.
- W przypadku akcesoriów i części zużywalnych i zamiennych stosować wyłącznie oryginalne części. Części zamienne można nabyć u swojego dystrybutora.
- Przy zamówieniach podawać nasze numery artykułów oraz typ i rok produkcji urządzenia.

⚠ UWAGA!

Urządzenie i materiały opakowaniowe nie mogą służyć jako zabawka dla dzieci! Dzieciom nie wolno bawić się workami z tworzywa sztucznego, foliami i drobnymi elementami! Istnieje niebezpieczeństwo połknięcia i uduszenia!

8. Montaż (rys. 3)

Przy użyciu 4 sześciokątnych śrub i 4 podkładek, zainstalować obydwa wsporniki mocujące (1) wraz z rurką, która odpowiada dwukrotnie większej nośności wciągnika linowego.

Wymiary rurki muszą pasować do wsporników mocujących.

W razie wątpliwości, skonsultować się z ekspertem.

Funkcja: podwójna nośność (rys. 4, 5)

Podwójna nośność osiągnana jest dzięki rolce zwrotnej (13) i dodatkowemu hakowi (14).

Ponadto, rolka zwrotna (13) musi zostać zamontowana wraz z dodatkowym hakiem (rys. 4).

Solidnie zamontowany hak (7) należy zawiesić na otworze mocującym (8).

W rezultacie, nośność podwaja się, a ładunek podnoszony jest przez dwie stalowe liny (4). (rys. 5)

9. Uruchamianie

Zerwać z drutu stalowego taśmę zabezpieczającą

- 1 Przed rozpoczęciem pracy wykonać następujące czynności:
- 2 Przesunąć przycisk (10) w górę; lina jest podnoszona.
- 3 Przesunąć przycisk (10) w dół; lina jest opuszczana.
- 4 Nacisnąć wyłącznik bezpieczeństwa (9); wciągnik linowy zatrzymuje się
- 5 Zwolnić wyłącznik bezpieczeństwa (9) (przekręć zgodnie z ruchem wskazówek zegara). Wciągnik linowy jest gotowy do użycia.

Upewnić się, że stalowa lina jest dobrze nawinięta na bęben, oraz że lina jest ściśle nawinięta bez żadnych przerw (patrz, rys. 6).

- 6 Sprawdzić wyłącznik krańcowy podnosząc wciągnik linowy na maksymalną wysokość automatycznego ogranicznika (6).
- 7 Sprawdzić wyłącznik krańcowy podnosząc wciągnik linowy na maksymalną wysokość automatycznego ogranicznika (6) (urządzenie automatycznie wyłącza się).

Zwrócić uwagę czy ładunek jest właściwie zabezpieczony na haku lub na haku dodatkowym.

Upewnić się, że stalowa lina jest napięta podczas podnoszenia ładunku.

Podnosić ładunek z minimalną prędkością.

Utrzymywać bezpieczną odległość w czasie podnoszenia ładunku.

Nie pozostawiać wiszącego ładunku bez nadzoru.

Silnik wyposażony jest w wyłącznik termiczny.

Jeżeli silnik zatrzyma się podczas pracy, należy odczekać aż ostygnie.

10. Przyłącze elektryczne

Zainstalowany silnik elektryczny jest gotowy do eksploatacji. Przyłącze odpowiada właściwym przepisom VDE (Związek Elektryków Niemieckich) oraz normom DIN.

Przyłącze sieciowe udostępniane przez klienta oraz przedłużacz muszą być zgodne z powyższymi przepisami.

Uszkodzony elektryczny przewód przyłączeniowy

Na przewodach elektrycznych powstają często uszkodzenia izolacji.

Przyczyną może być:

- Ściskanie, w przypadku gdy przewody są prowadzone przez okna lub szczeliny w drzwiach.
- Zagięcia, w przypadku nieprawidłowego zamocowania lub prowadzenia przewodów.
- Przecięcia, w przypadku najeżdżania na przewody.

- Uszkodzenia izolacji, w przypadku wrywania z gniazdka ściennego.

- Pęknięcia, spowodowane starzeniem się izolacji. Uszkodzonych przewodów elektrycznych nie wolno używać - ze względu na uszkodzenie izolacji zagrażają życiu.

Przewody elektryczne należy regularnie kontrolować pod kątem uszkodzeń. Pamiętać, by podczas sprawdzania przewodu nie był on podłączony do sieci elektrycznej.

Przewody elektryczne muszą odpowiadać właściwym przepisom VDE (Związek Elektryków Niemieckich) oraz normom DIN. Stosować wyłącznie przewody elektryczne tym samym oznaczeniem.

Przestrzegać informacji znajdującej się na oznaczeniu typu umieszczonym na przewodzie.

Podłączanie oraz naprawy wyposażenia elektrycznego mogą być przeprowadzane przez wykwalifikowanego elektryka.

W przypadku pytań proszę o podanie następujących danych:

- Rodzaj prądu silnika
- Dane z tabliczki identyfikacyjnej maszyny
- Dane z tabliczki identyfikacyjnej silnika

11. Plan konserwacji

UWAGA! WYJĄC WTYCZKĘ SIECIOWĄ

Po użyciu wyczyścić wciągarkę linową ściereczką. Szczeliny powietrzne silnika należy utrzymywać w czystości.

Po 30 cyklach (1 cykl = 1x ruch w górę i 1x ruch w dół):

Sprawdzić całą stalową linę (4); w przypadku uszkodzenia wymienić stalową linę zgodnie ze specyfikacją (używać wyłącznie oryginalnych części zamiennych).

Po 100 cyklach

Sprawdzić główny przewód (12) oraz przewód sterujący (11) pod kątem uszkodzeń.

Sprawdzić wyłącznik krańcowy pod kątem ruchu w górę i w dół.

Po 200 cyklach

Nasmarować stalową linę i rolkę zwrotną.

Po 1000 cyklach

Hak (7/14) oraz rolka zwrotna (13).

Dokręcić wszystkie śruby na wspornikach mocujących (11) oraz rolce zwrotnej (13).

Jeżeli silnik wydaje nietypowe odgłosy lub jeżeli obciążenie graniczne nie jest podnoszone, może zaistnieć konieczność przeprowadzenia remontu układu hamulcowego.

Ze względów bezpieczeństwa, przed rozpoczęciem eksploatacji, sprawdzić automatyczny wyłącznik bezpieczeństwa (9) i przyciski.

Informacje serwisowe

Należy pamiętać, że w przypadku tego produktu poniższe części podlegają naturalnemu zużyciu lub zużyciu uwarunkowanemu użytkowaniem, bądź są potrzebne jako materiały zużywalne.

Części zużywalne*: linka stalowa, hak, koło pasowe, dodatkowy hak

* opcjonalnie w zakresie dostawy!

12. Przechowywanie

Urządzenie i jego wyposażenie przechowywać w miejscu zaciemnionym, suchym i zabezpieczonym przed mrozem oraz niedostępnym dla dzieci. Optymalna temperatura przechowywania wynosi od 5 do 30°C.

Narzędzie przechowywać w oryginalnym opakowaniu.

Przykryć narzędzie, by chronić je przed pyłem lub wilgocią. Zachować instrukcję obsługi narzędzia.

13. Utylizacja i ponowne wykorzystanie

Urządzenie znajduje się w opakowaniu chroniącym przed uszkodzeniami transportowymi. Opakowanie jest materiałem surowcowym, który nadaje się do ponownego wykorzystania i można wprowadzić go do obiegu surowców.

14. Pomoc dotycząca usterek

Usterka	Przyczyna	Środek zaradczy
Nie można podnieść ładunku	Ładunek zbyt ciężki Uszkodzony układ hamulcowy	Przełączyć na podwójne obciążenie graniczne Obsługa klienta / Centrum serwisowe
Silnik nie reaguje	Uszkodzony bezpiecznik Uszkodzony przycisk	Wymienić bezpiecznik Obsługa klienta / Centrum serwisowe





Urządzenie i jego wyposażenie są wykonane z różnych materiałów, np. metalu i tworzyw sztucznych. Uszkodzone elementy dostarczyć do punktu zbiorczego odpadów specjalnych. Zasięgnąć informacji w specjalistycznym punkcie sprzedaży lub w zarządzie gminy!

Zużytego sprzętu nie wolno wyrzucać wraz z odpadami domowymi!



Symbol ten oznacza, że zgodnie z dyrektywą w sprawie zużytego sprzętu elektrycznego i elektronicznego (2012/19/UE) oraz przepisami krajowymi niniejszego produktu nie wolno utylizować wraz z odpadami domowymi. Produkt ten należy przekazać do przeznaczonego do tego celu punktu zbiórki. Można to zrobić np. poprzez zwrot przy zakupie podobnego produktu lub przekazanie do autoryzowanego punktu zbiórki zajmującego się recyklingiem zużytego sprzętu elektrycznego i elektronicznego. Nieprawidłowe obchodzenie się z użytym sprzętem może mieć negatywny wpływ na środowisko i zdrowie ludzkie ze względu na potencjalnie niebezpieczne materiały, które często znajdują się w użytym sprzęcie elektrycznym i elektronicznym. Poprzez prawidłową utylizację tego produktu przyczyniają się Państwo także do efektywnego wykorzystania zasobów naturalnych. Informacje dotyczące punktów zbiórki zużytego sprzętu można otrzymać w urzędzie miasta, od podmiotu publicznie-prawnego zajmującego się utylizacją, autoryzowanej jednostki odpowiedzialnej za utylizację zużytego sprzętu elektrycznego i elektronicznego lub w firmie obsługującej wywóz śmieci w Państwa miejscu zamieszkania.

A készüléken található szimbólumok magyarázata

	<p>Üzembe helyezés előtt olvassa el és vegye figyelembe a kezelési útmutatót és a biztonsági utasításokat!</p>
	<p>A gép munkaterületén kizárólag a kezelő tartózkodhat. Tartsa távol a munkában részt nem vevő személyeket, valamint a házi- és haszonállatokat a veszélyzónától.</p>
	<p>Viseljen munkavédelmi lábbelit</p>
	<p>Használjon fejkendőt</p>
	<p>Ne lépjen felfüggesztett terhelés alá.</p>

Tartalomjegyzék:
Oldal:

1.	Bevezetés.....	84
2.	A készülék leírása	84
3.	Szállított elemek	84
4.	Rendeltetésszerű használat	84
5.	Biztonsági utasítások	85
6.	Műszaki adatok	86
7.	Kicsomagolás.....	86
8.	Felszerelés	86
9.	Üzembe helyezés	86
10.	Elektromos csatlakoztatás	87
11.	Karbantartási terv	87
12.	Tárolás.....	87
13.	Ártalmatlanítás és újrahasznosítás	88
14.	Hibaelhárítás	88

1. Bevezetés

Gyártó:

scheppach
 Fabrikation von Holzbearbeitungsmaschinen GmbH
 Günzburger Straße 69
 D-89335 Ichenhausen

Kedves Ügyfelünk!

Sok örömet és sikert kívánunk új készüléke használatához.

Megjegyzés:

E gép gyártója a hatályos termékfelelősségi törvény szerint nem felelős a gépen esett vagy a gép által okozott károkért a következő esetekben:

- szakszerűtlen kezelés,
- A kezelési útmutató be nem tartása,
- Illetéktelen javítás.
- Nem eredeti pótalkatrészek beépítése és cseréje
- nem rendeltetésszerű használat
- A villamos berendezés működésképtelensége a villamos előírások és a VDE 0100, valamint a DIN 57113 / VDE 0113 előírásainak be nem tartása esetén

Vegye figyelembe a következőket:

A szerelés és üzembe helyezés előtt olvassa el a kezelési útmutató teljes szövegét.

Kezelési útmutatónkból megismerheti készülékét, és elsajátíthatja a rendeltetésszerű használatához szükséges ismereteket.

A kezelési útmutató fontos információkat tartalmaz arról, hogyan dolgozhat a géppel biztonságosan, szakszerűen és gazdaságosan, hogyan előzheti meg a baleseteket, csökkentheti a javítási költségeket és az időkieséseket, és növelheti a gép megbízhatóságát és élettartamát.

A jelen kezelési útmutató biztonsági rendelkezéseiben túl feltétlenül tartsa be az országában a készülék üzemeltetésével kapcsolatosan érvényes előírásokat is.

A szennyeződés és nedvesség ellen műanyag tokba csomagolt kezelési útmutatót tartsa a készülék közelében. Munkába állás előtt minden kezelő olvassa el, és gondosan tartsa be előírásait.

A gépen csak olyan személyek dolgozhatnak, akiket betanítottak a készülék használatára, és megismertettek az előforduló veszélyforrásokkal. Tartsa be a kezelők minimális életkorára vonatkozó rendelkezést. A jelen kezelési útmutató biztonsági rendelkezéseiben és országában a készülék üzemeltetésére vonatkozó előírásokon túl feltétlenül tartsa be az azonos kialakítású gépek üzemeltetésére vonatkozó általánosan elismert műszaki szabályokat is.

Nem vállalunk felelősséget az olyan balesetekért vagy károkért, amelyek azért keletkeznek, mert nem vették figyelembe a jelen útmutatót és a biztonsági utasításokat.

2. A készülék leírása (1. ábra)

- 1 Rögzítőkengyelek
- 2 Motor
- 3 Csörlődob
- 4 Acélsodrony
- 5 Biztonsági ütköző
- 6 Automatikus megállítókar
- 7 Horog
- 8 Horogrögzítő furat
- 9 Vészleállító kapcsoló
- 10 Nyomógomb
- 11 Vezérlőkábel
- 12 Hálózati kábel
- 13 Vezetőgörgő
- 14 Kiegészítő horog

3. Szállított elemek (2. ábra)

- A Teljes csörlő kezelőegységgel
- B Rögzítőkengyelek
- C Rögzítőcsavarok és kapcsolódó szerelvények
- D Kiegészítő horog és vezetőgörgő
- E Kezelési utasítás

4. Rendeltetésszerű használat

- A csörlőt kizárólag a teherbírásának megfelelő tömegű terhek emelésére és leengedésére használja.
- A gépet csak zárt térben használja.
- A gépet csak műszakilag kifogástalan állapotban, valamint a rendeltetésének megfelelően, biztonság- és veszélytudatosan, a használati utasítás figyelembevételével szabad használni! Különösen a biztonságot hátrányosan befolyásoló üzemzavarokat hárít(tas)sa el haladéktalanul!
- Tartsa be a gyártó biztonsági, munkavégzési és karbantartási előírásait, valamint a műszaki adatokban meghatározott méreteket.
- Tartsa be a vonatkozó baleset-megelőzési előírásokat és a többi általánosan elfogadott biztonságtechnikai szabályt.
- A gépet csak olyan személy üzemeltetheti, tarthatja karban és javíthatja, akit ezzel megbíztak és a veszélyekkel kapcsolatban kioktattak. Ha a gépet önkényesen megváltoztatja, az ebből eredő károkért a gyártó nem vállal felelősséget.
- A gépet kizárólag a gyártó eredeti tartozékaival és szerszámaival szabad használni.
- Óvja a gépet a nedvességtől, és ne használja gyúlékony folyadékok vagy gázok közelében.

- Ügyeljen a villamos kábelre: Soha ne emelje ennél fogva a gépet, ne húzza ki ennél fogva a csatlakozódugót, és tartsa távol éles peremektől, olajtól és hőtől.
- Ha hosszabbítókábelekre van szükség, csak ellenőrzött termékeket használjon.
- Védje magát az áramütésekkel szemben: Ne érjen hozzá földelt tárgyakhoz, például csövekhez, fűtőtestekhez és hűtőszekrényekhez.
- Minden ettől eltérő használat nem rendeltetészerűnek minősül. Az ebből eredő károkért a gyártó nem felel; a kockázatot egyedül a használó viseli.

Kérjük, vegye figyelembe, hogy készülékeinket rendeltetésük szerint nem kisipari, kéziipari vagy ipari használatra tervezték. A készülékre semmilyen garanciát nem vállalunk, ha kisipari, kéziipari vagy ipari, valamint ezekkel egyenértékű tevékenységekhez használja.

5. Biztonsági utasítások

Ez a berendezés megfelel az elektromos gépekre vonatkozó biztonsági előírásoknak. A csörlő üzembe helyezése előtt olvassa el figyelmesen a használati utasítást.

A szakszerűtlen használat személyi sérüléseket és anyagi károkat okozhat. Nem kezelhetik a berendezést olyan személyek, akik nem ismerik az útmutató tartalmát. Gondosan őrizze meg a használati utasítást.

Gyermekek és fiatalok személyek nem használhatják a berendezést.

A nem rendeltetészerű használatra és a gép módosításaira visszavezethető problémákért a gyártó semmilyen felelősséget nem vállal.

Tartsa be a biztonsági előírásokat, a szerelési és kezelési útmutatót, továbbá az általános érvényű baleset-megelőzési előírásokat is.

FONTOS MEGJEGYZÉS:

Ügyeljen arra, hogy a berendezéssel dolgozó minden személy a használat előtt figyelmesen elolvassa ezt a használati utasítást, és megértse az abban foglaltakat.

Olvassa el figyelmesen az útmutatót – ismerkedjen meg a berendezéssel. Tartsa szem előtt a jelen berendezésre vonatkozó használati utasításokat, korlátozásokat és lehetséges veszélyeket.

- Rögzítse erősen a csörlőt egy acélcsőhöz, vagy a tartóerőt egy 5-szörös teherbírású nejlonkötéllel.
- Ellenőrizze, hogy a dugaszolóaljzat hálózati feszültsége egyezik-e a típus tábláról leolvasható feszültségértékkel.
- Földelje az elektromos berendezést, és legyen rajta hibaáram-védőkapcsoló.

- Ellenőrizze, hogy a horog a működtetett vezérlőkapcsolónak megfelelő irányba mozog-e.
- Ne lépje túl a csörlőn megadott teherbírást.
- Soha ne emeljen fel személyeket a csörlővel.
- Ne húzza el oldalra a terheket, és akadályozza meg, hogy azok lengésbe jöjjenek.
- Ha egy terhet nem tud a berendezéssel felemelni, akkor annak tömege meghaladja a berendezés maximális teherbírását. Engedje el a működtetőkapcsolót.
- Ne tartózkodjon és ne dolgozzon lengő teher alatt.
- Ne működtesse a berendezést gyermekek vagy illetéktelen személyek jelenlétében.
- Ha nem használja a csörlőt, húzza ki a hálózati csatlakozót.
- Ne a kábelnél fogva húzza ki a dugaszolóaljzattól.
- Ne használja a berendezést esőben vagy zivatarban.
- Ne használja a berendezést 0 °C alatti és 40 °C feletti hőmérsékleten.
- Munkakezdekor ellenőrizze, hogy az acélsodrony megfelelően van-e feltekereselve az orsóra.
- Legalább 3 menetnyi kötelet hagyjon az orsón.
- Ha meglátja a piros kötélvéget, ne tekeresjen le több kötelet.
- Rendszeresen ellenőrizze a csörlő és a kezelőegység épségét.
- Az acélsodrony meghibásodása esetén cseréltesse ki azt egyenértékű másik sodronyra egy szakműhelyben.
- Az elektromos rendszer javítását minden esetben bízza szakképzett villanszerelőre.

Figyelmeztetés! Ez az elektromos szerszám üzem közben elektromágneses mezőt hoz létre. Ez a mező bizonyos körülmények között negatív hatással lehet az aktív vagy passzív orvosi implantátumokra. A komoly és súlyos sérülések kockázatának elkerülése érdekében javasoljuk, hogy az orvosi implantátummal rendelkező személyek az elektromos szerszám használata előtt keressék fel orvosukat és implantátumuk gyártóját.

Fennmaradó kockázatok

A csörlő a technika jelenlegi állása és az elismert biztonságtechnikai előírások szerint készült. Használata közben azonban jelentkezhetnek fennmaradó kockázatok. Ezen kívül a nem nyilvánvaló fennmaradó kockázatok minden elővigyázatosság ellenére sem szüntethetők meg.

- A fennmaradó kockázatok minimálisra csökkenthetők azonban a „Biztonsági utasítások”, a „Rendeltetészerű használat” és a kezelési útmutató együttes betartásával.

6. Műszaki adatok

	HRS250	HRS400
Névleges feszültség	230 V~ / 50 Hz	230 V~ / 50 Hz
Névleges áram	2,5 A	3,4 A
Max. teljesítmény	530 W	780 W
Üzem mód	S3 20%	S3 20%
Névleges terhelés	125 kg / 250 kg	200 kg / 400 kg
Max. emelési magasság	12 m / 6 m	12 m / 6 m
Emelési sebesség	8m/min 4m/min	8m/min 4m/min
Az acélsodrony átmérője	3,00 mm	3,6 mm
Az acélsodrony szakítószilárdsága	625 kg	1000 kg
Védelmi fokozat	IP 54	IP 54
Szigetelési osztály	B	B
Méreték H x Sz x M	400 x 130 x 180 mm	460 x 160 x 220 mm
Tömeg	10,9 kg	15,5 kg

A műszaki változtatás jogát fenntartjuk!

* S3 üzem mód, megszakításos periodikus üzemelés. Az üzemelés névleges terhelésből és nyugalmi időből áll. A működési idő 10 perc, a relatív bekapcsolási időtartam a működési idő 20%-a.

Az A-súlyozású zajkibocsátás az üzemi helyzetben 75 dB alatt van (L_{pA} hangnyomásszint). A zaj és a vibráció értékeinek megállapítása az EN ISO 11201 szabvány alapján történt.

7. Kicsomagolás

- Nyissa ki a csomagolást, és óvatosan vegye ki a készüléket.
- Távolítsa el a csomagolóanyagot, valamint a csomagolási/szállítási biztosítékokat (ha vannak).
- Ellenőrizze, hogy hiánytalan-e a szállítmány.
- Ellenőrizze a készülék és a tartozékok szállításból eredő sérüléseit. Kifogások esetén azonnal értesítse a beszállítót. Utólagos reklamációkat nem fogadunk el.
- Lehetőség szerint a jótállási idő leteltéig őrizze meg a csomagolást.
- A használatba vétel előtt ismerje meg a készüléket a kezelési útmutatóból.
- Tartozékként, valamint kopó és pótalkatrészként csak eredeti alkatrészeket használjon. Pótalkatrészeket szakkereskedőjénél vásárolhat.

- Rendelésnél adja meg a cikkszámot, valamint a gép típusát és gyártási évét.

△ FIGYELEM!

A készülék és a csomagolóanyag nem játékszer! Ne engedje, hogy a gyermekek a műanyag zacskókkal, fóliákkal és apró részekkel játszanak! Lenyelés és fulladás veszélye áll fenn!

8. Felszerelés (3. ábra)

Szerelje fel a két (1) rögzítőkengyelt egy, a csörlő névleges terhelése kétszeresének megfelelő csővel, 4 hatlapfejű csavarral és 4 alátéttel.

A cső legyen a rögzítőkengyeleknek megfelelő méretű.

Kérje szakember tanácsát.

Funkció: kétszeres teherbírás(4., 5. ábra)

A (13) vezetőgörgővel és a (14) kiegészítő horggal a teherbírás megduplázható.

Ehhez szerelje fel a (13) vezetőgörgőt és a kiegészítő horgot (4. ábra).

Akassza be a fixen felszerelt (7) horgot a (8) rögzítőfuratba.

Ezáltal a teherbírás megduplázódik, és az emelést két (4) acélsodrony végzi (5. ábra))

9. Üzembe helyezés

Vegye la a ragasztószalagot a kötélgörgőről

- 1 Üzembe helyezés előtt ellenőrizze az alábbi funkciókat:
- 2 Ha felfelé nyomja a (10) nyomógombot, a kötélemelkedik
- 3 Ha lefelé nyomja a nyomógombot, a kötélereszkedik
- 4 Ha megnyomja a (9) vészleállító kapcsolót, a csörlő megáll
- 5 Ha kioldja (jobbra fordítja) a (9) vészleállító kapcsolót, a csörlő üzemkész

Ellenőrizze, hogy az acélsodrony megfelelően van-e feltekercselve a csörlődobra, és hogy az egyes kötélmenekek szorosan egymás mellett vannak-e (lásd: 6. ábra)

- 6 Ellenőrizze a végálláskapcsolót a csörlő emelésekor, a (6) automatikus megállítókar maximális magasságánál.
- 7 Ellenőrizze a végálláskapcsolót a csörlő leengedésekor, maximális kötélhosszúságnál (automatikusan kikapcsol).

Ügyeljen arra, hogy a teher szabályosan rögzítve legyen a horgon, ill. a kiegészítő horgon.

Ügyeljen arra, hogy a terhek emelésekor a kötélfeszesség legyen.

A lehető legkisebb sebességgel emelje a terhet.

Terhek emelésekor mindig tartson kellő távolságot.
Függő terhet soha ne hagyjon felügyelet nélkül.
A motort termosztátkapcsolóval látták el.
Ha üzem közben a csörlő megáll, várja meg, míg a motor lehül.

10. Elektromos csatlakoztatás

A telepített villanymotor üzemkész állapotban van csatlakoztatva. A csatlakoztatás megfelel a vonatkozó VDE és DIN előírásoknak.

Az ügyfél által biztosított hálózati csatlakozásnak, valamint az alkalmazott hosszabbító vezetéknek meg kell felelnie ezen előírásoknak.

Sérült elektromos csatlakozóvezetékek

Az elektromos csatlakozóvezetékeken gyakran sérült a szigetelés.

Ennek okai a következők:

- Megnyomódások, ha a csatlakozóvezetékeket ablak- vagy ajtónyílásokon vezeteli át.
- Megtörések, amikor szakszerűtlenül vezetik vagy rögzítik a csatlakozóvezetéket.
- Elnyíródások, amikor áthajtanak a csatlakozóvezetéken.
- A szigetelés sérülései, amikor a vezetéket kirántják a konnektorból.
- Repedések a szigetelés előregedése miatt.

Az ilyen sérült elektromos csatlakozóvezetékek nem használhatók, és a szigetelés sérülései miatt életveszélyesek.

Rendszeresen ellenőrizze az elektromos csatlakozóvezetékek sérüléseit. Ügyeljen arra, hogy a csatlakozóvezeték az ellenőrzéskor ne legyen az áramhálózatra csatlakoztatva.

Az elektromos csatlakozóvezetékeknek meg kell felelniük a vonatkozó VDE- és DIN-előírásoknak. Csak azonos jelölésű csatlakozó vezetékeket használjon. A csatlakozókábelben kötelező a nyomtatott típusmegnevezés megléte.

A csatlakoztatásokat és az elektromos szerelvényen végzett javításokat csak villanszerelő hajthatja végre.

Információ kérése esetén a következő adatokat adja meg:

- A motor áramneme
- A gép típusablájának adatai
- A motor típusablájának adatai

11. Karbantartási terv

FIGYELEM! HÚZZA KI A HÁLÓZATI CSATLAKOZÓDUGÓT

Használat után tisztítsa meg a csörlőt egy ronggyal. Tartsa tisztán a motor légréseit.

30 használat után (1 használat = 1x fel és 1x le):

Ellenőrizze a teljes (4) acélsodronyt. Ha sérüléseket tapasztal rajta, cserélje ki az adatoknak megfelelő acélsodronyra (csak eredeti pótalkatrészeket használjon).

100 használat után

Ellenőrizze a (12) hálózati kábel és a (11) vezérlőkábel épségét.

Ellenőrizze a végálláskapcsolót emelésnél és leengedésnél.

200 használat után

Zsírozza meg az acélsodronyt és a vezetőgörgőt.

1000 használat után

Ellenőrizze a (7/14) horgokat és a (13) vezetőgörgőt. Húzza után az (1) rögzítőkengyel és a (13) vezetőgörgő összes csavarját.

Ha szokatlan motorzajt hall, vagy ha a csörlő nem emeli a terhet, akkor előfordulhat, hogy a fékrendszert javítani kell.

A saját biztonsága érdekében minden használat előtt ellenőrizze a (9) vészleállító kapcsolót és a nyomógombot.

Szervizinformációk

Vegye figyelembe, hogy ennél a terméknél a következő alkatrészek használati vagy természetes kopásnak kitett elemek, illetve a következő alkatrészekre használati anyagokként van szükség.

Kopásnak kitett alkatrészek*: Acélsodrony, horog, vezetőgörgő, kiegészítő horog

* nem szerepel kötelezően a szállított elemek között!

12. Tárolás

Sötét, száraz és fagymentes, valamint gyermekek számára nem hozzáférhető helyen tárolja a készüléket és tartozékait. Az optimális tárolási hőmérséklet 5 °C és 30 °C között van.

A szerszámot az eredeti csomagolásában tárolja. Letakarással védje a szerszámot a portól és a nedvességtől. A kezelési útmutatót a szerszám mellett tárolja.

13. Ártalmatlanítás és újrahasznosítás

A készülék olyan csomagolásban található, amely megakadályozza a sérüléseket szállítás közben. Ez a csomagolás nyersanyag, így újra felhasználható vagy a nyersanyag-körforgásba visszaforgatható.

A készülék és annak tartozékai különböző anyagokból állnak, pl. fémből és műanyagokból. A hibás elemeket juttassa el az újrahasznosító helyekre. Érdeklődjön a szakkereskedésben vagy a helyi önkormányzatnál!

Ne dobja a használt berendezéseket a háztartási hulladékba!



Ez a szimbólum arra hívja fel a figyelmet, hogy a terméket az elektromos és elektronikus berendezések hulladékairól szóló irányelv (2012/19/EU) és a nemzeti törvények értelmében nem szabad a háztartási hulladékba dobni. Ezt a terméket egy erre alkalmas gyűjtőhelyen kell leadni.

Ezt történhet például úgy, hogy hasonló termék vásárlásakor leadja a készüléket, vagy pedig az elektromos és elektronikus berendezések hulladékait újrahasznosító hivatalos gyűjtőhelyen történő leadással. A használt berendezések szakszerűtlen kezelése a használt elektromos és elektronikai berendezésekben gyakran megtalálható potenciálisan veszélyes anyagok miatt negatív hatással lehet a környezetre és az emberek egészségére. Ezen termék szakszerű ártalmatlanításával ráadásul a természeti erőforrások hatékony használatához is hozzájárul. A használt berendezések gyűjtőhelyeivel kapcsolatban a városvezetésnél, a helyi közterület-fenntartónál, az elektromos és elektronikus berendezések hivatalos gyűjtőhelyén vagy a hulladékszállító vállalatnál érdeklődhet.

14. Hibaelhárítás

Üzemzavar	Ok	Megoldás
Nem lehet felemelni a terhet	A teher túl nehéz A fékrendszer hibás	Állítsa át a berendezést kétszeres teherbírásra Forduljon a vevőszolgálathoz/szervizközponthoz
A motor nem reagál	A biztosíték hibás A nyomógomb meghibásodott	Cserélje ki a biztosítékot Forduljon a vevőszolgálathoz/szervizközponthoz

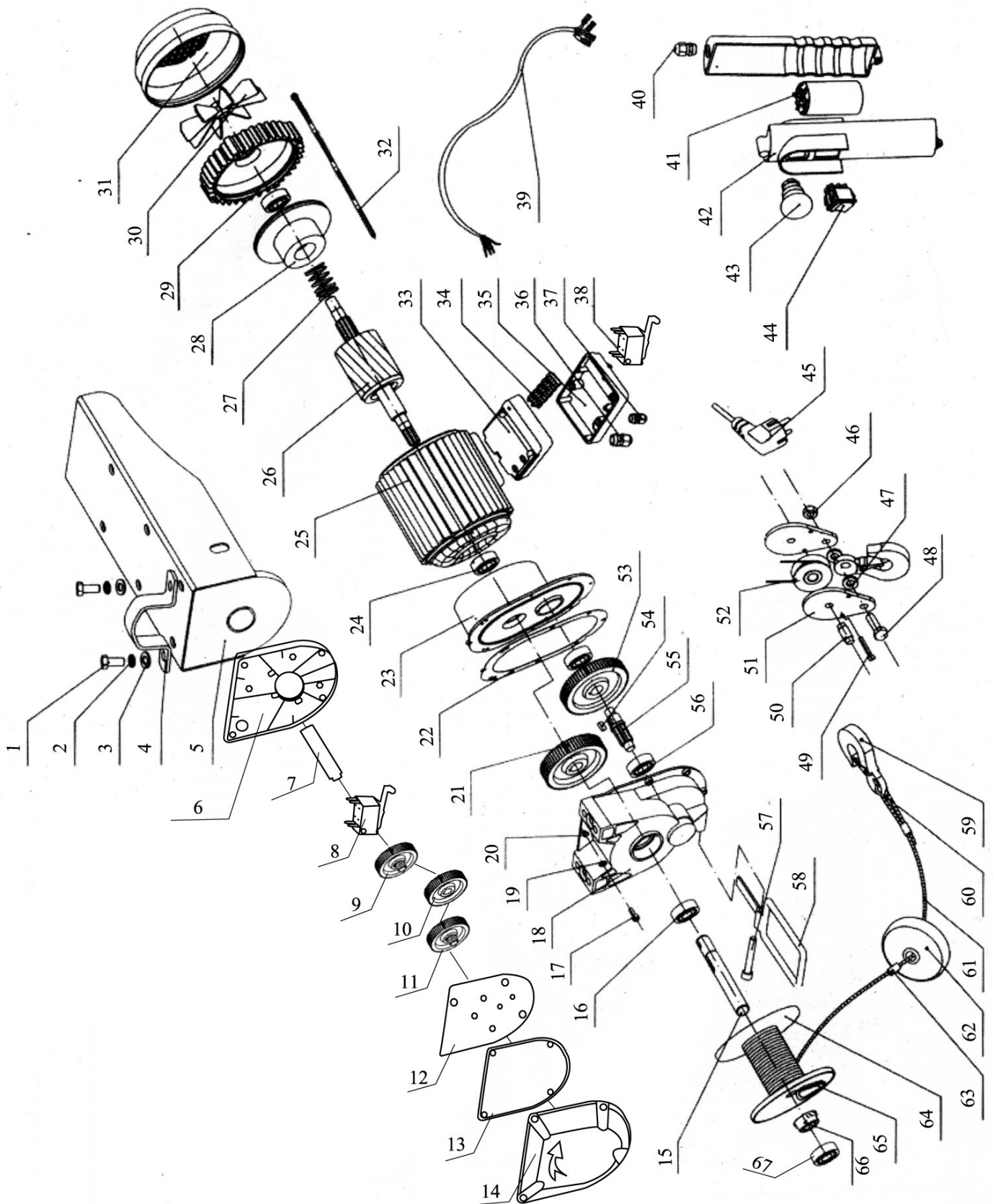

CE - Konformitätserklärung Originalkonformitätserklärung

CE - Declaration of Conformity

CE - Déclaration de conformité



scheppach Fabrikation von Holzbearbeitungsmaschinen GmbH, Günzburger Str. 69, D-89335 Ichenhausen

DE	erklärt folgende Konformität gemäß EU-Richtlinie und Normen für den Artikel	PL	deklaruje, ze produkt jest zgodny z następującymi dyrektywami UE i normami
GB	hereby declares the following conformity under the EU Directive and standards for the following article	LT	pareiškia, taip atitiktis pagal ES direktyvos ir standartai šį straipsnį
FR	déclare la conformité suivante selon la directive UE et les normes pour l'article	HU	az EU-irányelv és a vonatkozó szabványok szerinti következő megfeleloségi nyilatkozatot teszi a termékre
IT	dichiara la seguente conformità secondo le direttive e le normative UE per l'articolo	SI	izjavlja slededco skladnost z EU-direktivo in normami za artikel
ES	declara la conformidad siguiente según la directiva la UE y las normas para el artículo	CZ	prohlašuje následující shodu podle smernice EU a norem pro výrobek
PT	declara o seguinte conformidade com a Directiva da UE e as normas para o seguinte artigo	SK	prehlasuje nasledujúcu zhodu podľa smernice EU a noriem pre výrobok
DK	erklærer hermed, at følgende produkt er i overensstemmelse med nedenstående EUdirektiver og standarder	HR	ovime izjavljuje da postoji skladnost prema EU-smjernica i normama za slededece artikle
NL	verklaart hierbij dat het volgende artikel voldoet aan de daarop betrekking hebbende EG-richtlijnen en normen	RS	potvrđuje slededcu usklađenost prema smernicama EZ i normama za artikal
FI	vakuuttaa täten, että seuraava tuote täyttää ala esitetyt EU-direktiivit ja standardit	EE	kinnitab järgmist vastavus vastavalt ELi direktiivi ja standardite järgmist artiklinumbrit
SE	försäkrar härmed följande överensstämmelse enligt EU-direktiv och standarder för följande artikeln	LV	apliecina šādu saskaņā ar ES direktīvu atbilstības un standarti šādu rakstu

Marke / Brand:

SCHEPPACH

Art.-Bezeichnung / Article name:

ELEKTRISCHER SEILZUG - HRS 250 / HRS 400

WIRE ROPE LINK - HRS 250 / HRS 400

TREUIL ÉLECTRIQUE - HRS 250 / HRS 400

4906904000 / 4906905000

Art.-Nr. / Art. no.:

<input type="checkbox"/>	2014/29/EU	<input type="checkbox"/>	2004/22/EC	<input type="checkbox"/>	89/686/EC_96/58/EC	<input type="checkbox"/>	2000/14/EC_2005/88/EC
<input checked="" type="checkbox"/>	2014/35/EU	<input type="checkbox"/>	2014/68/EU	<input type="checkbox"/>	90/396/EC	Annex V	
<input checked="" type="checkbox"/>	2014/30/EU	<input checked="" type="checkbox"/>	2011/65/EU*	<input type="checkbox"/>		Annex VI Noise: measured L_{WA} = xx dB(A); guaranteed L_{WA} = xx dB(A) P = xx KW; L/Ø = cm Notified Body: Notified Body No.:	
<input checked="" type="checkbox"/>	2006/42/EC					<input type="checkbox"/>	2010/26/EC
		Annex IV Notified Body: Notified Body No.: Certificate No.:				Emission. No:	

Standard references:

EN 14492-2:2006+A1, EN 14492-2+A1/AC:2010, EN 60204-32:2008, EN 55014-2:2015; EN 61000-3-2:2014; EN 61000-3-3:2013; EN 55014-1:2006+A1+A2

Die alleinige Verantwortung für die Ausstellung dieser Konformitätserklärung trägt der Hersteller.

This declaration of conformity is issued under the sole responsibility of the manufacturer.

Le fabricant assume seul la responsabilité d'établir la présente déclaration de conformité.

* Der oben beschriebene Gegenstand der Erklärung erfüllt die Vorschriften der Richtlinie 2011/65/EU des Europäischen Parlaments und des Rates vom 8. Juni 2011 zur Beschränkung der Verwendung bestimmter gefährlicher Stoffe in Elektro- und Elektronikgeräten.

The object of the declaration described above fulfils the regulations of the directive 2011/65/EU of the European Parliament and Council from 8th June 2011, on the restriction of the use of certain hazardous substances in electrical and electronic equipment.

L'appareil décrit ci-dessus dans la déclaration est conforme aux réglementations de la directive 2011/65/EU du Parlement Européen et du Conseil du 8 juin 2011 visant à limiter l'utilisation de substances dangereuses dans la fabrication des appareils électriques et électroniques.

Ichenhausen, den 21.09.2020

Unterschrift / Andreas Pecher / Head of Product Management

First CE: 2018
Subject to change without notice

Documents registrar: Ann-Katrin Bloching
Günzburger Str. 69, D-89335 Ichenhausen

Garantie DE

Offensichtliche Mängel sind innerhalb von 8 Tagen nach Erhalt der Ware anzuzeigen, andernfalls verliert der Käufer sämtliche Ansprüche wegen solcher Mängel. Wir leisten Garantie für unsere Maschinen bei richtiger Behandlung auf die Dauer der gesetzlichen Gewährleistungsfrist ab Übergabe in der Weise, dass wir jedes Maschinenteil, das innerhalb dieser Zeit nachweisbar in Folge Material- oder Fertigungsfehler unbrauchbar werden sollte, kostenlos ersetzen. Für Teile,

die wir nicht selbst herstellen, leisten wir nur insoweit Gewähr, als uns Gewährleistungsansprüche gegen die Vorlieferanten zustehen. Die Kosten für das Einsetzen der neuen Teile trägt der Käufer. Wandlungs- und Minderungsansprüche und sonstige Schadensersatzansprüche sind ausgeschlossen.

Warranty GB

Apparent defects must be notified within 8 days from the receipt of the goods. Otherwise, the buyer's rights of claim due to such defects are invalidated. We guarantee for our machines in case of proper treatment for the time of the statutory warranty period from delivery in such a way that we replace any machine part free of charge which provably becomes unusable due to faulty material

or defects of fabrication within such period of time. With respect to parts not manufactured by us we only warrant insofar as we are entitled to warranty claims against the upstream suppliers. The costs for the installation of the new parts shall be borne by the buyer. The cancellation of sale or the reduction of purchase price as well as any other claims for damages shall be excluded.

Garantie FR

Les défauts visibles doivent être signalés au plus tard 8 jours après la réception de la marchandise, sans quoi l'acheteur perd tout droit au dédommagement. Nous garantissons nos machines, dans la mesure où elles sont utilisées de façon conforme, pendant la durée légale de garantie à compter de la réception, sachant que nous remplaçons gratuitement toute pièce de la machine devenue inutilisable du fait d'un défaut de matière ou d'usinage durant cette période. Toutes les

pièces que nous ne fabriquons pas nous-mêmes ne sont garanties que si nous avons la possibilité d'un recours en garantie auprès des fournisseurs respectifs. Les frais de main d'œuvre occasionnés par le remplacement des pièces sont à la charge de l'acquéreur. Tous droits à réhibition et toutes prétentions à une remise ainsi que tous autres droits à dommages et intérêts sont exclus

Garanzia IT

Vizi evidenti vanno segnalati entro 8 giorni dalla ricezione della merce, altrimenti decadono tutti i diritti dell'acquirente inerenti a vizi del genere. Appurato un impiego corretto da parte dell'acquirente, garantiamo per le nostre macchine per tutto il periodo legale di garanzia a decorrere dalla consegna in maniera tale che sostituiamo gratuitamente qualsiasi componente che entro tale periodo presenti dei vizi di materiale o di fabbricazione tali da renderlo inutilizzabile. Per componenti

non fabbricati da noi garantiamo solo nella misura nella quale noi stessi possiamo rivendicare i diritti a garanzia nei confronti dei nostri fornitori. Le spese per il montaggio dei componenti nuovi sono a carico dell'acquirente. Sono escluse pretese di risoluzione per vizi, di riduzione o ulteriori pretese di risarcimento danni.

Garantie NL

Zichtbare gebreken moeten binnen de 8 dagen na ontvangst van de goederen worden gemeld, zo niet verliest de verkoper elke aanspraak op grond van deze gebreken. Onze machines worden geleverd met een garantie voor de duur van de wettelijke garantietermijn. Deze termijn gaat in vanaf het moment dat de koper de machine ontvangt. De garantie houdt in dat wij elk onderdeel van de machine dat binnen de garantietermijn aantoonbaar onbruikbaar wordt als gevolg van ma-

teriaal- of productiefouten, kosteloos vervangen. De garantie vervalt echter bij verkeerd gebruik of verkeerde behandeling van de machine. Voor onderdelen die wij niet zelf produceren, geven wij enkel de garantie die wij zelf krijgen van de oorspronkelijke leverancier. De kosten voor de montage van nieuwe onderdelen vallen ten laste van de koper. Eisen tot het aanbrengen van veranderingen of het toestaan van een korting en overige schadeloosstellingsclaims zijn uitgesloten.

Garantía ES

Los defectos evidentes deberán ser notificados dentro de 8 días después de haber recibido la mercancía, de lo contrario el comprador pierde todos los derechos sobre tales defectos. Garantizamos nuestras máquinas en caso de manipulación correcta durante el plazo de garantía legal a partir de la entrega. Sustituiremos gratuitamente toda pieza de la máquina que dentro de este plazo se torne inútil a causa de fallas de material o de fabricación. Las piezas que no son fabri-

cadadas por nosotros mismos serán garantizadas hasta el punto que nos corresponda garantía del suministrador anterior. Los costes por la colocación de piezas nuevas recaen sobre el comprador. Están excluidos derechos por modificaciones, aminoraciones y otros derechos de indemnización por daños y perjuicios.

Garantia PT

Para este aparelho concedemos garantia de 24 meses. A garantia cobre exclusivamente defeitos de material ou de fabricação. Peças avariadas são substituídas gratuitamente. Cabe ao cliente efetuar a substituição. Assumimos a garantia unicamente de peças genuínas. Não há direito à garantia no caso de: peças de desgaste, danos de transporte, danos causados pelo manuseio

indevido ou pela desatenção as instruções de serviço, falhas da instalação elétrica por inobservância das normas relativas à electricidade. Além disso, a garantia só poderá ser reinvidicada para aparelhos que não tenham sido consertados por terceiros. O cartão de garantia só vale em conexão com a fatura.

Garanti NO

Åpenbare mangler skal meldes innen 8 dager etter at varen er mottatt, ellers taper kunden samtlige krav pga slik mangel. Vi gir garanti for at våre maskiner ved riktig behandling under den rettslige garantiens varighet, fra overlevering, på den måten at vi erstatter kostnadsfritt hver maskindel, som innen denne tiden påviselig er ubrukelig som følge av material- eller produksjons-

feil. For deler som vi ikke produserer selv, yter vi garanti kun i den utstrekning som garantikrav mot underleverandør tilkommer oss. Kjøperen bærer kostnadene ved montering av nye deler. Endrings- og verditapskrav og øvrige skadeerstatningskrav er utelukkede.

Takuu FI

Ilmeisistä puutteista tulee ilmoittaa kahdeksan päivän kuluessa tavarán vastaanottamisesta. Muutoin ostaja ei voi vaatia korvausta ko. puutteista. Annamme takuun oikein käsitellyille koneillemme lakisääteiseksi takuujaksi tavarán luovutuksesta alkaen siten, että vaihdamme korvauksetta minkä tahansa koneenoson, joka osoittautuu tämän ajan kuluessa käytökeltä vottomaksi

raaka-aine- tai valmistusvirheestä johtuen. Osille, joita emme valmista itse, annamme takuun vain mikäli osien toimittaja on antanut niistä takuun meille. Uusien osien asennuskustannukset maksaa ostaja. Purku- ja vähennysvaatimukset ja muut vahingonkorvausvaatimukset eivät tule kysymykseen.

Garanti SE

Med denna maskin följer en 24 månaders garanti. Garantin täcker endast material- och konstruktionsfel. Defekta delar ersätts utan omkostningar, men kunden står för installationen. Vår garanti täcker endast original-delar. Anspråk på garanti öreliigger inte för: garantin täcker ej, transportska-

dor, skador orsakade av felaktig behandling och då skötsel föreskrifter inte beaktats. Vidare kan garantikrav endast ställas för maskiner som inte har reparerats av tredje part.

Záruka SK

Zrejme vady musia byť predstavené v priebehu 8 dní po obdržaní tovaru, ináč zákazník stráfi všetky nároky týkajúce sa takejto vady. Ponúkame záruku na naše aparaty, ktoré sú správne používané počas zákonného termínu záruky tak, že bezplatne vymeníme každú časť aparátu, ktorá sa v priebehu tohto času môže stať dokázateľne nefunkčnou dôsledkom materiálnej či výrobnéj

vady. Na časti ktoré sami nevyrobíme, poskytujeme záruku iba v rozsahu, v ktorom nám prísluší nárok na záručné plnenie k subdodávateľovi. Za trov tykajúce sa inštalácie novej súčiastky je zodpovedný zákazník. Nárok na výmenu tovaru, na zľavu a iné nároky na nahradenie škody sú vylúčené.

Garancija SI

Očitne pomanjkljivosti je potrebno naznaniti 8 dni po prejemu blaga, v nasprotnem primeru izgubi kupec vse pravice do garancije zaradi takšnih pomanjkljivosti. Za naše naprave dajemo garancijo ob pravilni uporabi za čas zakonsko določenega roka garancije od predaje in sicer na takšen način, da vsak del naprave brezplačno nadomestimo, za katerega bi se v tem roku izkazalo, da

je zaradi slabega materiala ali slabe izdelave neuporaben. Za dele, ki jih sami ne izdelujemo, jamčimo samo toliko, kolikor zahteva garancija drugih podjetij. Stroški za vstavljanje novih delov nosi kupec. Zahteve za spreminjanje in zmanjšanje ter ostale zahteve za nadomestilo škode so izključene.

Szavatosság HU

A nyilvánvaló hibákat ki kell jelenteni számított 8 napon belül az áruk, különben a vevő elveszti minden igényt az ilyen hibák. Kínálunk garanciát a gépeinket a megfelelő kezelés időtartamának hallgatólagos garancia a szállítás időpontját oly módon, hogy cserélje ki minden egyes része ezen idő alatt észlelhető a sorban anyag-vagy gyártási legyen hiábavaló, ingeny. Az alkatrészeket,

hogy nem termel magunkat, hogy csak olyan garanciát, hiszen jogosultak jótállási igények beszállítókkal szemben. A költségek beillesztése az új részek a vevőnek. Átalakítása és csökkentése követelések és egyéb kártérítési igények ki vannak zárva.

Garancija HR

Vidljive štete se moraju prijaviti u roku od 8 dana od primitka robe. U suprotnom slučaju kupac gubi pravo na reklamaciju. Mi jamčimo za naše strojeve u slučaju ispravnog postupanja tijekom perioda zakonskog jamstva tako što zamijenjujemo besplatno bilo koji dio stroja koji dokazano postane neupotrebljiv uslijed neispravnog materijala ili grešaka u proizvodnji u tom vremenskom

periodu. Za dijelove koje mi nismo proizveli jamčimo samo ukoliko imamo pravo na reklamaciju prema dobavljačima. Troškove za ugradnju novih dijelova snosi kupac. Molbe za smanjenjem cijene kao i sve druge reklamacije zbog šteta su isključene.

Záruka CZ

Viditelné vady jsou poukazatelné během 8 dní od obdržení zboží, jinak ztrácí zákazník všechny nároky týkající se takovýchto vad. Poskytujeme záruku na naše stroje, s kterými je správně zacházeno, na dobu zákonně záruční lhůty začínající od doručení tak, že bezplatně vyměníme každou část stroje, která se během této doby může stát prokazatelně nepoužitelnou následkem

materiálové či výrobní vady. Na díly, které sami neopravujeme, poskytujeme záruku pouze v rozsahu, v němž nám přísluší nárok na záruční plnění vůči subdodavatel. Náklady na instalaci nového dílu nese zákazník. Nárok na výměnu zboží, na slevu a jiné nároky na odškodnění jsou vyloučeny.

Gwarancja PL

Wszelkie uszkodzenia muszą być zgłaszane w przeciągu 8 dni od daty otrzymania towaru, w przeciwnym wypadku, prawo do reklamacji wygasa. Gwarantujemy, że w czasie trwania gwarancji wymienimy wszelkie części maszyny, które okażą się niesprawne na skutek wad materiału z jakiego zostały wykonane lub błędów w produkcji bez dodatkowych opłat pod warunkiem, że maszyna będzie obsługiwana zgodnie z zaleceniami. W odniesieniu do części nie produkowa-

nych przez nas, gwarancja obowiązuje tylko w przypadku naszych dostawców. Koszty instalacji nowych części są ponoszone przez klienta. Odszkodowania wynikłe z uszkodzeń maszyny oraz redukcje ceny zakupu maszyny w ramach reklamacji nie będą rozpatrywane.

Garantii EE

Ilmselgetest vigadest tuleb teatada 8 päeva jooksul pärast kauba kättesaamist, vastasel juhul kaotab ostja kõik õigused garantiile nimetatud vigade tõttu. Õige käsitsemise korral anname oma masinatele garantii seadusega ettenähtud ajaks alates kauba üleandmisest nii, et vahetame tasuta välja kõik masina osad, mis nimetatud aja jooksul peaks muutuma kasutuskõlbmatuks

materjali- või tootmisvea tõttu. Osade eest, mida me ise ei tooda, anname garantii vaid selles osas, mis tarnija on meile garanteerinud. Uute osade paigaldamise kulud kannab ostja. Muutmis- ja amortisatsiooninõuded ning muud kahjutasunõuded välistatakse.

Garantija LV

Acīmredzami defekti ir jāpaziņo 8 dienu laikā no precēs saņemšanas. Pretējā gadījumā pircēja tiesības pieprasīt atlīdzību par šādiem defektiem ir spēkā neesošas. Mēs dodam garantiju savām iekārtām, ja pircējs pret tām atbilstoši izturas garantijas laikā. Mēs apņemas bez maksas piegādāt jebkuru rezerves daļu, kas iespējams kļuvusi nelietoājama bojātu materiālu vai ražošanas

defektu dēļ šajā laikā periodā. Attiecībā uz rezerves daļām, kuras nav mūsu ražotas, mēs garantējam tikai gadījumā, ja mums ir garantija no saviem piegādātājiem. Jauno detaļu uzstādīšanas izmaksas ir jāuzņemas pircējam. Pirkuma atcelšana vai pirkuma cenas samazināšana, kā arī jebkuras citas prasības par bojājumu atlīdzināšanu netiek izskatītas.

Garantija LT

Dėl akivaizdžiai matomų defektų turi būti informuota per 8 dienas nuo įrenginio gavimo momento. Kitu atveju pirkėjo teisė reikšti pretenziją dėl šių defektų yra negaliojanti. Savo įrenginiams mes garantuojame įstatymo nustatytą pilną aptarnavimą garantinio laikotarpio metu, jei yra laikomasi gamintojo-vartotojo susitarimo ir mes pažadame nemokamai pakeisti bet kurias mašinos dalis,

sugedusias dėl blogos medžiagos ar gamyklinio broko. Mes neatsakome už dalis, pagamintas ne mūsų ir jūsų gautas iš kito tiekėjo. Naujų dalių montavimo kaštai yra pirkėjo atsakomybė. Pirkimo nutraukimas ar pirkimo kainos sumažinimas, kaip ir bet kurios kitos pretenzijos dėl nuostolių nebus patenkinamos.

Abyrgð IS

Augljósar skemmdir verður að tilkynna innan 8 daga frá viðtöku vörunnar. Annars er réttur kaupanda um bætur vegna slíka skemmda ógildur. Við ábyrgjumst, í tilfelli rétttrar meðhöndlunar yfir lögbundið ábyrgðartímabil frá afhendingu, að við skiptum um hvern vélarhlut án kostnaðar sem ónothæfur er vegna gallaðs efnis eða skemmda í framleiðslu innan ákveðins tímabils. Af því

er tekur til hluti sem ekki eru framleiddir af okkur, ábyrgjumst við af því leiti aðeins að við eigum rétt á ábyrgðarkröfum gagnvart birgðasölum. Kostnaður vegna uppsetningar á nýjum hlutum skal falla í skaut kaupanda. Ógilding sölu eða afsláttur á kaupverði sem og aðrar kröfur vegna skemmda eru undanskildar.

Garanti TR

Apaçık kusurları malların alınmasından 8 gün içinde bildirilmesi gerekir, aksi takdirde alıcı bu kusurları için tüm talepler kaybeder. Biz ücretsiz, yararsız olmalıdır malzeme veya işçilik üst üste saptanabilir bu süre içinde her bir parça takmadan böyle bir şekilde teslim tarihinden itibaren zımnı garanti süresine uygun tedavi ile makinelerde bir garanti veriyoruz. Biz tedarikçiler karşı garanti

talepleri hakkı olarak kendimizi üretmek değil bu parça için, biz, sadece teminat olun. Alıcıya yeni parçaların yerleştirilmesi için maliyetleri. Dönüşüm ve azaltma iddiaları ve diğer tazminat talepleri dahil değildir.

гаранция BG

Очевидни недостатъци трябва да бъдат докладвани в рамките на 8 дни от получаването на стоки, в противен случай купувачът губи всякакви претенции за такива дефекти. Предлагаме гаранция на нашите машини с правилното лечение на срока на действие на косвена гаранция от датата на доставка по такъв начин, че ние замени всяка част в рамките на това време открива в един ред в материала или изработката трябва да бъде

безполезно, безплатно. За части, които ние не се произвеждат, ние правим само като гаранция, като имаме право на гаранционни искове срещу доставчици. Разходите за вмъкване на нови части на купувача. Преобразуване и намаляване вземания и други искове за обезщетения, са изключени.

Гарантия RU

Об очевидных дефектах необходимо уведомить в течение 8 дней после получения товара. В ином случае все претензии покупателя по таким дефектам не принимаются. Мы предоставляем гарантию на наши машины при условии правильного обращения с ними. Гарантия действует с момента передачи машины в течение установленного законом гарантийного срока. В течение этого времени мы гарантируем бесплатную замену любой части машины, если они стали непригодны к использованию в результате доказуемых

ошибок в применяемых материалах или при изготовлении. На части машины, которые мы не изготавливаем сами, мы предоставляем гарантии в той мере, насколько нас касаются рекламационные претензии к изготовителям. Расходы по замене деталей несет покупатель. Претензии на расторжение договора купли-продажи, штрафы и прочие требования о возмещении ущерба исключаются.

Garantie BE-VLG

Zichtbare gebreken moeten binnen 8 dagen na ontvangst van de goederen worden gemeld, anders verliest de koper elk recht op aanspraak voor dergelijke gebreken. Bij een juiste behandeling van onze machines en gedurende de wettelijke garantietermijn vanaf de aflevering bieden wij garantie door elk machineonderdeel, dat tijdens deze periode door materiaal- of productiefouten

onbruikbaar zou worden, gratis te vervangen. Voor onderdelen die wij niet zelf produceren, bieden wij enkel garantie in de mate die de toeleveranciers ons bieden. De kosten voor de plaatsing van de nieuwe onderdelen draagt de koper. Aanspraken voor wijzigingen, waardevermindering en overige schadeloosstelling zijn uitgesloten.

Garanti DK

Med den maskin følger en 24 måneders garanti. Garantien dækker endast material- og konstruktionsfel. Defekta delar ersætts utan omkostningar, men kunden står for installationen. Vår garanti dækker endast original-delar. Anspråk på garanti öreligger inte för: garantin dækker ej, transportska-

dor, skador orsakade av felaktig behandling och då skötsel föreskrifter inte beaktats. Vidare kan garantikrav endast ställas för maskiner som inte har reparerats av tredje part.