

Art.Nr.
4901402901 / 4901402903

4901402850 | 12/2014

























schepach

deco-flex



D	Dekupiersäge Original-Betriebsanweisung
GB	Scroll Saw Translation from the original instruction manual
FR	Scie alternative à découper Traduction du manuel d'origine
IT	Segatrice a svolgerre Traduzione dalle istruzioni d'uso originali
PL	Wyrzynarka Tłumaczenie oryginalnej instrukcji obsługi
FIN	Kuviosaha Käännös alkuperäisestä käyttöohjeesta

CZ	Lupínková píla Překlad originálního návodu k obsluze
SK	Lupienková píla Preklad originálneho návodu na obsluhu
SLO	Dekupirna žaga Prevod originalnih navodil za uporabo
EST	Jõhvsaag Preklad originálneho návodu na obsluhu
LAT	Figūrzāģis Tulkojums no lietošanas instrukcijas oriģināla
LIT	Siūlinis Pjūklas Vertimas iš originalaus eksploatavimo vadovo

<p>DE</p> 	<p>Nur für EU-Länder. Werfen Sie Elektrowerkzeuge nicht in den Hausmüll! Gemäß europäischer Richtlinie 2012/19/EU über Elektro- und Elektronik-Altgeräte und Umsetzung in nationales Recht müssen verbrauchte Elektrowerkzeuge getrennt gesammelt und einer umweltgerechten Wiederverwertung zugeführt werden.</p>	<p>SK</p> 	<p>Kun for EU-lande. Elværetøj må ikke bortskaffes som almindeligt affald! I henhold til det europæiske direktiv 2012/19/EU om bortskaffelse af elektriske og elektroniske produkter og gældende national lovgivning skal brugt elværetøj indsamles separat og bortskaffes på en måde, der skåner miljøet mest muligt.</p>
<p>GB</p> 	<p>Only for EU countries. Do not dispose of electric tools together with household waste material! In observance of European directive 2012/19/EU on wasted electrical and electronic equipment and its implementation in accordance with national law, electric tools that have reached the end of their life must be collected separately and returned to an environmentally compatible recycling facility.</p>	<p>SI</p> 	<p>Samo za države EU. Električnega orodja ne odstranjujete s hišnimi odpadki! V skladu z Evropsko direktivo 2012/19/EU o odpadni električni in elektronski opremi in z njenim izvajanjem v nacionalni zakonodaji je treba električna orodja ob koncu njihove življenjske dobe ločeno zbirati in jih predati v postopek okulju prijaznega recikliranja.</p>
<p>FR</p> 	<p>Pour les pays européens uniquement Ne pas jeter les appareils électriques dans les ordures ménagères! Conformément à la directive européenne 2012/19/EU relative aux déchets d'équipements électriques ou électroniques (DEEE), et à sa transposition dans la législation nationale, les appareils électriques doivent être collectés à part et être soumis à un recyclage respectueux de l'environnement.</p>	<p>HU</p> 	<p>Csak EU-oroszágok számára. Az elektromos kéziszerszámokat ne dobja a háztartási szeméttbe! A használt villamos és elektronikai készülékekről szóló 2012/19/EU irányelv és annak a nemzeti jogba való átültetése szerint az elhasznált elektromos kéziszerszámokat külön kell gyűjteni, és környezetbarát módon újra kell hasznosítani.</p>
<p>IT</p> 	<p>Solo per Paesi EU. Non gettare le apparecchiature elettriche tra i rifiuti domestici! Secondo la Direttiva Europea 2012/19/EU sui rifiuti di apparecchiature elettriche ed elettroniche e la sua attuazione in conformità alle norme nazionali, le apparecchiature elettriche esauste devono essere raccolte separatamente, al fine di essere reimpiegate in modo eco-compatibile.</p>	<p>HR</p> 	<p>Samo za EU-države. Električne alate ne odlažite u kućne otpatke! Prema Europskoj direktivi 2012/19/EU o starim električnim i elektroničkim strojevima i usklađivanju s hrvatskim pravom istrošeni električni alati moraju se sakupljati odvojeno i odvesti u pogon za reciklažu.</p>
<p>NL</p> 	<p>Allen voor EU-landen. Geef elektrisch gereedschap niet met het huisvuil mee! Volgens de Europese richtlijn 2012/19/EU inzake oude elektrische en elektronische apparaten en de toepassing daarvan binnen de nationale wetgeving, dient gebruikt elektrisch gereedschap gescheiden te worden ingezameld en te worden afgevoerd naar een recycle bedrijf dat voldoet aan de geldende milieu-eisen.</p>	<p>CZ</p> 	<p>Jen pro státy EU. Elektrické nářadí nevyhazujte do komunálního odpadu! Podle evropské směrnice 2012/19/EU o nakládání s použitými elektrickými a elektronickými zařízeními a odpovídajících ustanovení právních předpisů jednotlivých zemí se použité elektrické nářadí musí sbírat odděleně od ostatního odpadu a podrobit ekologicky šetrnému recyklování.</p>
<p>ES</p> 	<p>Sólo para países de la UE ¡No deseche los aparatos eléctricos junto con los residuos domésticos! De conformidad con la Directiva Europea 2012/19/EU sobre residuos de aparatos eléctricos y electrónicos y su aplicación de acuerdo con la legislación nacional, las herramientas eléctricas cuya vida útil haya llegado a su fin se deberán recoger por separado y trasladar a una planta de reciclaje que cumpla con las exigencias ecológicas.</p>	<p>PL</p> 	<p>Tylko dla państw UE. Proszę nie wyrzucać elektronarzędzi wraz z odpadami domowymi! Zgodnie z europejską Dyrektywą 2012/19/EU dot. zużytego sprzętu elektrycznego i elektronicznego oraz odpowiednikiem w prawie narodowym zużyte elektronarzędzia muszą być oddzielnie zbierane i wprowadzane do ponownego użytku w sposób nieszkodliwy dla środowiska.</p>
<p>PT</p> 	<p>Apenas para países da UE. Não deite ferramentas eléctricas no lixo doméstico! De acordo com a directiva europeia 2012/19/EU sobre ferramentas eléctricas e electrónicas usadas e a transposição para as leis nacionais, as ferramentas eléctricas usadas devem ser recolhidas em separado e encaminhadas a uma instalação de reciclagem dos materiais ecológica.</p>	<p>RO</p> 	<p>Numai pentru țările din UE. Nu aruncați echipamentele electrice la fel ca reziduurile menajere! Conform Directivei Europene 2012/19/EU privitoare la echipamente electrice și electronice scoase din uz și în conformitate cu legile naționale, echipamentele electrice care au ajuns la finalul duratei de viață trebuie să fie colectate separat și trebuie să fie predate unei unități de reciclare.</p>
<p>SE</p> 	<p>Gäller endast EU-länder. Elektriska verktyg får inte kastas i hushållssoporna! Enligt direktivet 2012/19/EU som avser äldre elektrisk och elektronisk utrustning och dess tillämpning enligt nationell lagstiftning ska uttjänta elektriska verktyg sorteras separat och lämnas till miljövänlig återvinning.</p>	<p>EE</p> 	<p>Kehtib vaid EL maade suhtes. Ärge kasutage elektritööriistu koos majapidamisjäätmetega! Vastavalt EU direktiivile 2012/19/EU elektri- ja elektronikaseadmete jäätmete osas ja kooskõlas igas riigis kehtivate seadustega, kehtib kohustus koguda kasutatud elektritööriistad eraldi kokku ja suunata need keskkonnasõbralikku taasringlusesse.</p>
<p>FI</p> 	<p>Koskee vain EU-maita. Älä hävitä sähkötyökälua tavallisen kotitalousjätteen mukana! Vanhoja sähkö- ja elektroniikkalaitteita koskevan EU-direktiivin 2012/19/EU ja sen maakohtaisten sovellusten mukaisesti käytetyt sähkötyökäluot on toimitettava ongelmajätteen keräyspisteeseen ja ohjattava ympäristöstä-väälliseen kierrätykseen.</p>	<p>LV</p> 	<p>Tikai attiecībā uz ES valstīm. Neutilizējiet elektriskas ierīces kopā ar sadzīves atkritumiem! Ievērojot Eiropas Direktīvu 2012/19/EU par elektrisko un elektronisko iekārtu atkritumiem un tās ieviešanu saskaņā ar nacionālo likumdošanu, elektriskas ierīces, kas nokalpojušas savu mūžu, ir jāsavāc daļiņi un jāatgriež videi draudzīgās pārstrādes vietās.</p>
<p>NO</p> 	<p>Kun for EU-land. Kast aldri elektroverktøy i husholdningsavfallet! I henhold til EU-direktiv 2012/19/EU om kasserte elektriske og elektroniske produkter og direktivets iverksettning i nasjonal rett, må elektroverktøy som ikke lenger skal brukes, samles separat og returneres til et miljøvennlig gjenvinningsanlegg.</p>	<p>LT</p> 	<p>Tik ES šalims. Nemesti elektros prietaisų kartu su kitomis namų ūkio atliekomis! Pagal Europos Sąjungos direktyvą 2012/19/EU dėl elektros ir elektroninės įrangos atliekų ir jos vykdymo pagal nacionalinius įstatymus elektros įrankius, kurių tinkamumo naudoti laikas pasibaigė, reikia surinkti atskirai ir perduoti aplinkai nekenksmingo pakartotinio perdirbimo įmonei.</p>
<p>DK</p> 	<p>Kun for EU-lande. Elværetøj må ikke bortskaffes som almindeligt affald! I henhold til det europæiske direktiv 2012/19/EU om bortskaffelse af elektriske og elektroniske produkter og gældende national lovgivning skal brugt elværetøj indsamles separat og bortskaffes på en måde, der skåner miljøet mest muligt.</p>	<p>IS</p> 	<p>Aðeins fyrir lönd ESB: Ekki henda rafmagnstækjum með heimilísúrgangi! Í fylgni við evrópsku tilskipunina 2012/19/EU um fargaðan rafbúnað og rafrænan búnað og framkvæmd þess í samræmi við innlend lög, verða rafmagnstæki sem úr sér gengin.</p>

D	Dekupiersäge	4–29
GB	Scroll Saw	
FR	Scie alternative à découper	
IT	Segatrice a svolgerre	30–53
PL	Wyrzynarka	
FIN	Kuviosaha	
CZ	Lupínková pila	54–79
SK	Lupienková píla	
SLO	Dekupirna žaga	
EST	Jõhvsaa	80–103
LAT	Figūrzhāģis	
LIT	Siūlinis Pjūklas	

Hersteller:

scheppach Fabrikation von Holzbearbeitungsmaschinen
GmbH
Günzburger Straße 69
D-89335 Ichenhausen

Verehrter Kunde,

Wir wünschen Ihnen viel Freude und Erfolg beim Arbeiten mit Ihrer neuen Maschine.

Hinweis:

Der Hersteller dieses Gerätes haftet nach dem geltenden Produkthaftungsgesetz nicht für Schäden, die an diesem Gerät oder durch dieses Gerät entstehen bei:

- unsachgemäßer Behandlung,
- Nichtbeachtung der Bedienungsanweisung,
- Reparaturen durch Dritte, nicht autorisierte Fachkräfte,
- Einbau und Austausch von nicht originalen Ersatzteilen,
- nicht bestimmungsgemäßer Verwendung,
- Ausfällen der elektrischen Anlage bei Nichtbeachtung der elektrischen Vorschriften und VDE-Bestimmungen 0100, DIN 57113 /VDE 0113.

Warnung:

Verwenden Sie einen Schutzleiter, um elektrische Schäden, Feuergefahren oder Werkzeugschäden zu vermeiden. Ihre Maschine wurde im Werk für 230 V Betrieb ausgelegt. Nur an ein Netz von 230 V anschließen. Verwenden Sie eine träge Sicherung von 16 A oder einen Trennschalter. Um Schocks oder Feuer zu vermeiden, tauschen Sie ein beschädigtes oder abgenutztes Kabel sofort aus.

Wir empfehlen Ihnen:

Lesen Sie vor der Montage und vor Inbetriebnahme den gesamten Text der Bedienungsanweisung durch.

Diese Bedienungsanweisung soll es Ihnen erleichtern, Ihre Maschine kennenzulernen und ihre bestimmungsgemäßen Einsatzmöglichkeiten zu nutzen.

Die Bedienungsanweisung enthält wichtige Hinweise, wie Sie mit der Maschine sicher, fachgerecht und wirtschaftlich arbeiten, und wie Sie Gefahren vermeiden, Reparaturkosten sparen, Ausfallzeiten verringern und die Zuverlässigkeit und Lebensdauer der Maschine erhöhen. Zusätzlich zu den Sicherheitsbestimmungen dieser Bedienungsanweisung müssen Sie unbedingt die für den Betrieb der Maschine geltenden Vorschriften Ihres Landes beachten.

Die Bedienungsanweisung, in einer Plastikhülle geschützt vor Schmutz und Feuchtigkeit, bei der Maschine aufbewahren. Sie muss von jeder Bedienungsperson vor Aufnahme der Arbeit gelesen und sorgfältig beachtet werden. An der Maschine dürfen nur Personen arbeiten, die im Gebrauch der Maschine unterwiesen und über die damit verbundenen Gefahren unterrichtet sind. Das geforderte Mindestalter ist einzuhalten.

Manufacturer

scheppach Fabrikation von Holzbearbeitungsmaschinen GmbH
Günzburger Straße 69
D-89335 Ichenhausen

Dear customer,

we wish you a pleasant and successful working experience with your new scheppach Scroll Saw.

Note:

According to the applicable product liability law the manufacturer of this device is not liable for damages which arise on or in connection with this device in case of:

- improper handling
- non-compliance with the instructions for use
- repairs by third party, non authorized skilled workers
- installation and replacement of non-original spare parts
- improper use
- failures of the electrical system due to the non-compliance with the electrical specifications and the VDE 0100, DIN 57113 / VDE 0113 regulations

Warning

To avoid electrical hazards, fire hazards, or damage to the tool, use proper circuit protection.

Your drill press is wired at the factory for 230 V operation. Connect to a 230 V/15 amp branch circuit and use a 15 amp time delay fuse or circuit breaker. To avoid shock or fire, replace power cord immediately if it is worn, cut or damaged in any way.

Recommendations:

Read the entire text of the operating instructions prior to the assembly and operation of the device.

These operating instructions are intended to make it easier for you to get familiar with your device and utilize its intended possibilities of use.

The operating instructions contain important notes on how to work safely, properly and economically with your machine and how to avoid dangers, save repair costs, reduce downtime, and increase the reliability and working life of the machine.

In addition to the safety regulations contained herein, you must in any case comply with the applicable regulations of your country with respect to the operation of the machine.

Put the operating instructions in a clear plastic folder to protect them from dirt and humidity, and store them near the machine. The instructions must be read and carefully observed by each operator prior to starting the work. Only persons who have been trained in the use of the machine

Constructeur:

scheppach Fabrikation von Holzbearbeitungsmaschinen GmbH
Günzburger Straße 69
D-89335 Ichenhausen

Cher client,

Nous vous souhaitons beaucoup de joie et de réussite au cours de vos travaux à venir, avec votre nouvel appareil scheppach.

Avertissement:

Le constructeur de cet appareil n'est pas responsable, conformément à la réglementation en vigueur concernant la responsabilité des produits, des dommages occasionnés par ou survenant à cet appareil et ayant pour cause:

- Maniement inadéquat.
- Non respect des consignes d'utilisation.
- Réparations par un tiers, n'étant pas un spécialiste agréé.
- Montage et remplacement de "pièces de rechange non originelles de scheppach".
- "Emploi non conforme à la prescription".
- Défaillance de l'installation électrique, due au non respect des réglementations électriques et des prescriptions V OE 0100, DIN 57113 / V OE 0113.

Avertissement:

Utilisez un conducteur de protection pour éviter des risques de dommages électriques, d'incendie ou d'endommagement de l'outil.

Votre machine a été conçue pour fonctionner en exploitation à 230 V. Connectez-la uniquement à un réseau de 230 V. Utilisez un fusible à action retardée de 15 A ou un sectionneur. Pour éviter des chocs ou des incendies, remplacez immédiatement un câble endommagé ou usé.

Nous vous conseillons

de lire entièrement le texte du guide d'utilisation, avant d'effectuer le montage et la mise en oeuvre.

Ce manuel d'utilisation, conçu pour faciliter votre prise de contact avec la machine, vous permettra d'en exploiter correctement toutes les possibilités.

Les indications importantes qu'il contient vous apprendront comment travailler avec la machine de manière sûre, rationnelle et économique, comment éviter les dangers, réduire les coûts de réparation et raccourcir les périodes d'indisponibilité, comment enfin augmenter la fiabilité et la durée de vie de la machine.

Outre les directives de sécurité figurant dans ce manuel, vous devrez observer les prescriptions réglant l'utilisation de la machine dans votre pays. Le manuel doit se trouver en permanence à proximité de la machine. Mettez-le dans une enveloppe plastique pour le protéger contre la saleté et l'humidité. Chaque personne utilisatrice en prendra connaissance avant le début de son travail et respectera scrupuleusement les instructions qui y sont données. Seules pourront travailler sur la machine les personnes instruites de son maniement et informées des

Allgemeine Hinweise

- Überprüfen Sie nach dem Auspacken alle Teile auf eventuelle Transportschäden. Bei Beanstandungen muss sofort der Zubringer verständigt werden. Spätere Reklamationen werden nicht anerkannt.
- Überprüfen Sie die Sendung auf Vollständigkeit.
- Machen Sie sich vor dem Einsatz anhand der Bedienungsanweisung mit dem Gerät vertraut.
- Verwenden Sie bei Zubehör sowie Verschleiß- und Ersatzteilen nur Original-Teile. Ersatzteile erhalten Sie bei Ihrem **schepbach**-Fachhändler.
- Geben Sie bei Bestellungen unsere Artikelnummern sowie Typ und Baujahr des Gerätes an.

deco-flex	
Lieferumfang	
	Dekupiersäge
	Biegsame Welle
	Beipackbeutel
	Bedienungsanweisung
Technische Daten	
Baumaße L x B x H mm	630 x 320 x 380
Tischgröße mm	∅ 255 x 415
Sägeblattlänge mm	133
Schnitthöhe max. mm	50
Arbeitstiefe mm	405
Hubbewegung mm	15
Hubgeschwindigkeit 1/min (elektronisch)	550 – 1650
Tisch-Schräg-verstellung links in Grad	0 – 45
Gewicht kg	15,0
Absaugstutzen ∅ mm	35
Motor	
Leistung	230-240 V~/50 Hz
Aufnahmeleistung P1 W	90
Schalldruckpegel am Ohr des Bediennenden gemessen nach DIN 45635 bei max. Drehzahl im Leerlauf	76 dB (A)

and have been informed on the related dangers and risks are allowed to use the machine. The required minimum age must be met.

In addition to the safety notes contained in the present operating instructions and the special regulations of your country, the generally recognized technical rules for the operation of wood working machines must be observed.

General Notes

- When you unpack the device, check all parts for possible transport damages. In case of complaints the supplier is to be informed immediately.
- Complaints received at a later date will not be acknowledged.
- Check the delivery for completeness.
- Read the operating instructions to make yourself familiar with the device prior to using it.
- Only use original scheppach parts for accessories as well as for wearing and spare parts. Spare parts are available from your specialized dealer.
- Specify our part numbers as well as the type and year of construction of the device in your orders.

deco-flex	
Extent of delivery	
	Scroll saw
	Flexible Wave
	Accessories kit
	Operating instructions
Technical data	
Dimensions L x W x H mm	630 x 320 x 380
Bench size mm	∅ 255 x 415
Saw blade length mm	133
Cutting height max. mm	50
Working depth mm	405
Lifting movement mm	15
Lifting speed 1/min (electronical)	550 – 1650
Bench diagonal adjustment left degrees	0 – 45
Weight kg	15,0
Suction connection piece ∅ mm	35
Motor	
Electrical motor	230-240 V~/50 Hz
Power consumption P1 W	90
Sound pressure level on operator's ear measured in accordance with DIN 45635 with max. speed during idle running	76 dB (A)

dangers inhérents à celui-ci. L'âge minimum autorisé doit être respecté.

Outre les directives de sécurité contenues dans ce manuel et les prescriptions spécifiques à votre pays, vous observerez les règles techniques généralement reconnues pour la conduite des machines à travailler le bois.

Conseils généraux

- Vérifier dès la livraison, qu'aucune pièce n'ait été détériorée pendant le transport. En cas de réclamation, informer aussitôt le livreur.
- Nous ne pouvons tenir compte des réclamations ultérieures.
- Vérifier que la livraison soit bien complète.
- Familiarisez-vous avec l'appareil avant la mise en oeuvre par l'étude du guide d'utilisation.
- Pour les accessoires et les pièces standard, n'utilisez que de pièces scheppach originales. Vous trouverez les pièces de rechange chez votre commerçant spécialisé scheppach.
- Lors de commandes, donnez nos numéros d'article, ainsi que le type et l'année de fabrication de l'appareil.

deco-flex	
Volume de livraison	
	Scie à découper
	Arbre flexible
	Trousse d'accessoires
	Instructions d'utilisation
Données techniques	
Dimensions La x Lo x Ha mm	630 x 320 x 380
Taille de table mm	∅ 255 x 415
Longueur de la lame de scie mm	133
Hauteur de coupe max. mm	50
Profondeur du travail mm	405
Mouvement de levage mm	15
Vitesse de levage 1/min	550 – 1650
Inclinaison de la table à gauge degré	0 – 45
Poids env. kg	15,0
Tuyaux d'aspiration ∅ mm	35
Moteur	
Moteur	230-240 V~/50 Hz
Réceptivité P1 W	90
Niveau de pression acoustique au niveau de l'oreille de l'utilisateur mesuré d'après DIN 45635 au régime max. à vide	76 dB (A)

Sonderzubehör

Stiftsägeblatt Universalblatt mm

135 x 2,0 x 0,25 Z 10

1 Satz = 6 Stück, Artikel-Nr. **8800 0011**

Stiftsägeblatt Holz/Kunststoff mm

135 x 2,0 x 0,25 Z 7

1 Satz = 6 Stück, Artikel-Nr. **8800 0012**

Stiftsägeblatt Holz mm

135 x 3,0 x 0,5 Z 4

1 Satz = 6 Stück, Artikel-Nr. **8800 0013**

In dieser Bedienungsanweisung haben wir Stellen, die Ihre Sicherheit betreffen, mit diesem Zeichen versehen: 

Allgemeine Sicherheitsvorschriften

Warnung: Während der Arbeit mit elektrischen Werkzeugen müssen stets grundlegende sicherheitsmaßnahmen befolgt werden, um das Risiko eines Brandes, eines Stromschlags und von Körperverletzungen so gering wie möglich zu halten.

Lesen Sie alle folgenden Hinweise, bevor Sie versuchen, diese Produkt zu betreiben. Bewahren Sie diese Hinweise als spätere Bezugsquelle auf.

- Halten Sie Ihren Arbeitsplatz sauber. Überfüllte Plätze und Werkbänke sind oft die Ursache von Verletzungen.
- Achten Sie auf die Arbeitsumgebung. Lassen Sie die Werkzeuge nicht im Regen stehen. Arbeiten Sie mit den Werkzeugen nicht an feuchten oder nassen Orten. Sorgen Sie am Arbeitsplatz für eine gute Beleuchtung. Arbeiten Sie mit den Werkzeugen nicht in Gegenwart von entflammaren Flüssigkeiten oder Gasen.
- Schützen Sie sich gegen Stromschlag. Vermeiden Sie den Körperkontakt mit geerdeten Oberflächen.
- Verweigern Sie unbefugten Personen den Zutritt. Erlauben Sie anderen Personen, speziell Kindern, nicht die Beteiligung an der Arbeit, das Berühren der Werkzeuge oder der Verlängerungskabel und auch nicht den Zutritt zum Arbeitsplatz.
- Schließen Sie unbenutzte Werkzeuge weg. Werkzeuge, die z.Zt. nicht benötigt werden, sollten an einem trockenen, abschließbaren Ort, außerhalb der Reichweite von Kindern, aufbewahrt werden.
- Gehen Sie mit dem Werkzeug nicht gewaltsam um. Auf diese Weise werden Sie Ihre Arbeit besser und schneller ausführen können.
- Benutzen Sie das richtige Werkzeug. Benutzen Sie für Arbeiten, die besser mit Hochleistungswerkzeugen ausgeführt werden sollten, keine kleinen Werkzeuge. Arbeiten Sie mit Werkzeugen nicht auf zweckentfremdete Weise: schneiden Sie mit Kreissägen z.B. keine Baumstümpfe oder Baumstämme.
- Tragen Sie die richtige Kleidung. Tragen Sie keine weite Kleidung oder Schmuckstücke, die sich in bewegliche Teile verhaken können. Rutschfestes Schuhwerk wird für die Arbeit im Freien empfohlen. Tragen Sie bei langem Haar ein Haarnetz.

Special accessories

Pin saw blade-universal
135 x 2,0 x 0,25 Z 10
blade mm 1 set = 6 pieces, Article No. **8800 0011**

Pin saw blade- wood/plastic mm
135 x 2,0 x 0,25 Z 7
1 set = 6 pieces, Article No. **8800 0012**

Pin saw blade-wood mm
135 x 3,0 x 0,5 Z 4
1 set = 6 pieces, Article No. **8800 0013**

In these operating instructions we have marked the places that have to do with your safety with this sign: 

General Safety Rules

WARNING! When using electric tools basic safety precautions should always be followed to reduce the risk of fire, electric shock and personal injury.

Read all these instructions before attempting to operate this product. Save these instructions for future reference.

- Keep work area clear. Cluttered areas and benches invite injuries.
- Consider work area environment. Do not expose tools to rain. Do not use tools in damp or wet locations. Keep work area welllit. Do not use tools in the presence of flammable liquids or gases.
- Guard against electric shock. Avoid body contact with earthed or grounded surfaces
- Keep other people away. Do not let others, especially children, not involved in the work touch the tool or the extension lead and keep them away from the work area.
- Store idle tools. When not in use, tools should be stored in a dry locked-up place, out of reach of children.
- Do not force the tool. It will do the job better and safer at the rate for which it was intended.
- Use the right tool. Do not force small tools to do the job of a heavy duty tool. Do not use tools for purposes not intended; for example do not use circular saws to cut tree limbs or logs.
- Dress properly. Do not wear loose clothing or jewellery they can be caught in moving parts. Non-skid footwear is recommended when working outdoors. Wear protective hair covering to contain long hair.
- Use protective equipment. Use safety glasses. Use face or dust mask if cutting operations create dust.
- Connect dust extraction equipment. If devices are provided for the connection of dust extraction and collecting equipment, ensure these are connected and properly used.
- Do not abuse the lead. Never pull the power cable to disconnect it from the socket. Keep the lead away from heat, oil and sharp edge.
- Secure work. Where possible use clamps or a vice to hold the work. It's safer than using your hand.
- Don't over reach. Keep proper footing and balance at all time.

Accessoires spéciaux

Lame de scie à goupille lame universelle
135 x 2,0 x 0,25 Z 10
1 jeu = 6 pièces, réf. article **8800 0011**

Lame de scie à goupille bois/ plastique
135 x 2,0 x 0,25 Z 7
1 jeu = 6 pièces, réf. article **8800 0012**

Lame de scie à goupille bois
135 x 3,0 x 0,5 Z 4
1 jeu = 6 pièces, réf. article **8800 0013**

Dans les instructions de service, les passages pertinents pour la sécurité sont signalés par ce symbole: 

Consignes de sécurité générales

Avvertimento: pendant la durée du travail avec des outils électriques, des mesures de sécurité fondamentales doivent toujours être suivies afin de réduire au maximum les risques d'incendie, de décharge électrique et de blessures corporelles.

Lisez toutes les indications suivantes avant d'essayer d'utiliser ce produit. Conservez ces indications comme source de références pour plus tard.

- Veillez à la propreté de votre lieu de travail. Les endroits et établis trop encombrés sont souvent à l'origine de blessures.
- Veillez à votre environnement de travail. Ne laissez pas les outils sous la pluie. Ne travaillez pas avec les outils dans des endroits humides ou mouillés. Assurez vous un bon éclairage sur votre lieu de travail. Ne travaillez pas avec les outils en présence de liquides ou de gaz inflammables.
- Protégez-vous contre les décharges électriques. Evitez le contact corporel avec des surfaces mises à la terre.
- Refusez l'accès aux personnes non autorisées. Ne permettez pas à d'autres personnes, spécialement aux enfants, de participer au travail, de toucher les outils ou les câbles de rallonge, ni d'accéder au lieu de travail.
- Mettez en réserve les outils non utilisés. Les outils dont il n'est pas besoin pour le moment doivent être conservés dans un endroit sec, fermé, hors de portée des enfants.
- Ne faites pas preuve de violence en utilisant l'outil. De cette façon, vous pourrez augmenter la qualité et la rapidité de votre travail.
- Utilisez l'outil qui convient. N'utilisez pas de petits outils pour des travaux qui devraient de préférence être exécutés avec des outils pour grandes puissances. Travaillez avec les outils de la manière appropriée; ne coupez pas, par exemple, de tronc d'arbre ou de bille avec une scie circulaire.
- Portez des vêtements adéquats. Ne portez pas de vêtements larges ou de bijoux qui risquent de s'accrocher à des pièces amovibles. Des chaussures antidérapantes sont conseillées pour le travail en extérieur. Les cheveux longs doivent être attachés

- Benutzen Sie Schutzausrüstung. Tragen Sie eine Sicherheitsbrille. Tragen Sie eine Gesichtsmaske oder Staubmaske, wenn bei Sägearbeiten Staub entsteht.
- Schließen Sie Staubabsauggeräte an. Stehen Geräte zum Absaugen von Staub zur Verfügung, achten Sie darauf, daß diese angeschlossen und richtig benutzt werden.
- Gehen Sie mit Kabel pfleglich um. Ziehen Sie niemals am Kabel, um den Netzstecker aus der Steckdose zu ziehen. Achten Sie darauf, daß Kabel keinen Kontakt mit Hitze, Öl und scharfen Kanten bekommen.
- Sichern Sie Ihre Arbeitsmittel ab. Sofern möglich, halten Sie Ihre Arbeitsmittel mit Klemmen oder einem Schraubstock fest. Dies ist sicherer als mit Ihrer Hand.
- Lehnen Sie sich nicht weit nach vorne. Achten Sie stets auf eine sichere Standposition und Balance.
- Gehen Sie mit Werkzeugen sorgfältig um. Achten Sie auf scharfe und saubere Schneidwerkzeuge, um besser und sicherer arbeiten zu können. Halten Sie sich an die Anweisungen zum Ölen und Wechseln von Zubehör. Überprüfen Sie die Netzkabel in regelmäßigen Zeitabständen und bitten Sie einen autorisierten Kundendienst um den Austausch dieser Kabel, sofern diese beschädigt sind. Überprüfen Sie die Verlängerungskabel in regelmäßigen Zeitabständen und tauschen Sie diese aus, sofern diese beschädigt sind. Achten Sie darauf, daß Griffe trocken, sauber und frei von Öl oder Schmiere sind.
- Trennen Sie Werkzeuge ab. Bevor die Werkzeuge gewartet werden oder ihr Zubehör wie Klingen, Schneiden und Teile, ausgetauscht wird, ist der Netzstecker herauszuziehen, wenn die Werkzeuge nicht benutzt werden.
- Entfernen Sie Justierschlüssel und Schraubenschlüssel. Machen Sie es sich zur Gewohnheit, zu überprüfen, ob Justier- und Schraubenschlüssel entfernt sind, bevor Sie das Werkzeug einschalten.
- Vermeiden Sie einen ungewollten Betriebsstart. Prüfen Sie, ob der Ein/Ausschalter auf 'Aus' steht bevor Sie den Netzstecker in die Steckdose stecken.
- Benutzen Sie Außenverlängerungskabel. Arbeiten Sie mit dem Werkzeug im Freien, schließen Sie nur Außenverlängerungskabel, die entsprechend gekennzeichnet sind, an.
- Bleiben Sie wachsam. Achten Sie auf das, was Sie tun. Benutzen Sie gesunden Menschenverstand und arbeiten Sie mit dem Werkzeug nicht, wenn Sie müde sind.
- Untersuchen Sie beschädigte Teile. Bevor Sie sich mit dem Werkzeug an die Arbeit machen, sollten Sie es sorgfältig dahingehend überprüfen, ob es richtig, seinem Zweck entsprechend, funktioniert. Überprüfen Sie die Ausrichtung sich bewegender Teile, ihre Anbringung und andere Faktoren, die den Betrieb beeinträchtigen könnten. Ein beschädigtes Schutzblech oder andere defekte Teile müssen vom Kundendienst richtig repariert oder ausgetauscht werden, außer es sind in diesem Dokument andere Anweisungen angegeben.
- **Warnung:** Die Benutzung von Zubehör oder Aufsätzen, die von den in diesem Dokument aufgelisteten Teilen abweichen, wird nicht empfohlen, da diese das Risiko

- Maintain tools with care. Keep cutting tools sharp and clean for better and safer performance. Follow instructions for lubricating and changing accessories. Inspect power cables periodically and if damaged have them replaced by an authorised service facility. Inspect extension cables periodically and replace if damaged. Keep handles dry, clean and free from oil and grease.
- Disconnect tools. When not in use, before servicing and when changing accessories such as blades, bits, cutters, disconnect tools from the power supply.
- Remove adjusting keys and wrenches. Form the habit of checking to see that keys and adjusting wrenches are removed from the tool before turning it on.
- Avoid unintentional starting. Ensure switch is in 'off' position when plugging in.
- Use outdoor extension leads. When the tool is used outdoors, use only extension leads intended for outdoor use and so marked.
- Stay alert. Watch what you are doing, use common sense and do not operate the tool when you are tired.
- Check damaged parts. Before further use of the tools, it should be carefully checked to determine that it will operate properly and perform its intended function. Check the alignment of moving parts, binding of moving parts, breakage of parts, mounting and any other conditions that may affect its operation. A guard or other part that is damaged should be properly repaired or replaced by an authorised service centre unless otherwise indicated in this instruction manual. Do not use the tool if the switch does not turn on and off.
- Warning. The use of any accessory or attachment other than one recommended in this instruction manual may present a risk of personal injury.
- Have your tool repaired by a qualified person. This electric tool complies with the relevant safety rules. Repairs should only be carried out by a qualified person using original spare parts, otherwise this may result in considerable danger to the user.

dans un filet.

- Utilisez un équipement de protection. Portez des lunettes protectrices. Portez un masque pour le visage ou un masque à poussière quand de la poussière est produite lors de travaux à la scie.
- Raccordez les appareils de dépoussiérage. Si des outils pour aspirer la poussière sont à disposition, veillez à ce qu'ils soient raccordés et utilisés correctement.
- Prenez soin des câbles. Ne tirez jamais sur le câble pour retirer le bloc d'alimentation de la prise. Prenez garde à ce que le câble n'entre pas en contact avec de la chaleur, de l'huile et des angles tranchants.
- Protégez par fusibles vos substances actives. Autant que possible, maintenez vos substances actives en les coinçant ou avec un étau. C'est plus sûr qu'à la main.
- Ne vous penchez pas trop en avant. Prenez toujours garde à être dans une position sûre et en bon équilibre.
- Prenez soin des outils. Prenez garde à ce que les outils coupants soient aiguisés et propres, pour pouvoir travailler mieux et avec une plus grande sécurité. Respectez les indications concernant l'huilage et le remplacement des accessoires. Vérifiez le bon état des câbles de réseau à intervalles réguliers et chargez un service d'entretien autorisé du remplacement de ces câbles si ceux-ci sont endommagés. Vérifiez le bon état des câbles de rallonge à intervalles réguliers et remplacez-les s'ils sont endommagés. Prenez garde à ce que les poignées soient sèches, propres, et dépourvus d'huile ou de lubrifiant.
- Détachez les outils. Avant que les outils ne soient mis en maintenance ou que les accessoires tels que lames ou pièces ne soient remplacés, la fiche doit être retirée de la prise quand les outils ne sont pas en utilisation.
- Retirez clé d'ajustement et clé à vis. Prenez l'habitude de vérifier que clé d'ajustement et clé à vis sont retirées avant de brancher l'outil.
- Evitez un démarrage de service involontaire. Vérifiez que le commutateur/interrupteur est bien en position éteinte avant de ne mettre la fiche dans la prise.
- Utilisez des câbles de rallonge. Si vous travaillez en extérieur, ne raccordez que des câbles de rallonge d'extérieur identifiés comme tels.
- Restez sur vos gardes. Prenez garde à ce que vous faites. Faites appel à votre bon sens et ne travaillez pas avec l'outil si vous êtes fatigué.
- Procédez à la vérification des pièces endommagées. Avant de vous mettre au travail avec l'outil, vous devriez vérifier avec soin qu'il fonctionne correctement et de manière adéquate. Contrôlez l'orientation des pièces amovibles, leur fixation, et d'autres facteurs en mesure de nuire au bon fonctionnement. Une tôle de protection endommagée ou d'autres pièces en mauvais état doivent être réparées correctement ou remplacées par le service d'entretien, sauf si ce document donne des indications contraires.
- Avertissement. L'utilisation d'accessoires ou de chapiteaux qui ne sont pas compris dans la liste de pièces présentée par ce document n'est pas conseillée, car celle-ci implique un risque de se blesser.
- Faites réparer votre outil par une personne qualifiée. Cet outil électrique correspond aux règles de sécurité

einer Körperverletzung in sich bergen.

- Lassen Sie Ihr Werkzeug von einer qualifizierten Person reparieren. Dieses elektrische Werkzeug entspricht den für ihn zutreffenden Sicherheitsregeln. Reparaturarbeiten sollten nur von qualifizierten Personen unter Benutzung originaler Ersatzteile ausgeführt werden, da sich der Benutzer sonst einer wesentlichen Gefahr aussetzt.

Zusätzliche Sicherheitsregeln für Dekupiersägen

- Diese Dekupiersäge darf nur in trockenen Räumen und nicht im Freien benutzt werden.
- Schneiden Sie keine Gegenstände, die zu klein sind, um Sie mit der Hand festhalten zu können.
- Legen Sie Ihre Hand nicht in ungünstige Positionen, wobei sie durch einen plötzlichen Rutsch leicht in das Sägeblatt geraten kann.
- Arbeiten Sie immer mit dem Schutzblech, um sich bei einem Riß des Sägeblatts nicht verletzen zu können.
- Verlassen Sie niemals Ihren Arbeitsplatz, wenn die Dekupiersäge eingeschaltet ist oder die Maschine noch nicht ganz angehalten hat.
- Während das Schneidewerkzeug in Betrieb ist, dürfen Sie auf dem Tisch keine Layout-, Montage- oder Aufbauarbeiten ausführen.
- Schalten Sie die Dekupiersäge erst dann ein, nachdem Sie alle Gegenstände (Werkzeuge, Holzspäne, etc.), außer dem Werkstück und den Geräten zur Zuführung oder Unterlage für die geplante Arbeit, vom Tisch entfernt haben.

Bestimmungsgemäße Verwendung

Die Maschine entspricht der gültigen EG Maschinenrichtlinie.

- Maschine nur in technisch einwandfreiem Zustand sowie bestimmungsgemäß, sicherheits- und gefahrenbewusst unter Beachtung der Betriebsanleitung benutzen! Insbesondere Störungen, die die Sicherheit beeinträchtigen können, umgehend beseitigen (lassen)!
- Die Sicherheits-, Arbeits- und Wartungsvorschriften des Herstellers sowie die in den Technischen Daten angegebenen Abmessungen müssen eingehalten werden.
- Die zutreffenden Unfallverhütungsvorschriften und die sonstigen, allgemein anerkannten sicherheitstechnischen Regeln müssen beachtet werden.
- Die Maschine darf nur von Personen genutzt, gewartet oder repariert werden, die damit vertraut und über die Gefahren unterrichtet sind. Eigenmächtige Veränderungen an der Maschine schließen eine Haftung des Herstellers für daraus resultierende Schäden aus.
- Die Maschine darf nur mit Originalzubehör und -werkzeugen des Herstellers genutzt werden.
- Jeder darüber hinausgehende Gebrauch gilt als nicht bestimmungsgemäß. Für daraus resultierende Schäden haftet der Hersteller nicht; das Risiko dafür trägt allein der Benutzer.

ADDITIONAL SAFETY RULES FOR SCROLL SAWS

- This scroll saw is intended for use in dry conditions, and for indoor use only.
- Do not cut pieces of material too small to hold by hand outside the blade guard.
- Avoid awkward hand positions where a sudden slip could cause a hand to move into the blade.
- Always use the blade guard to avoid possible injury due to blade breakage.
- Never leave the scroll saw work area with the power (On), or before the machine has come to a complete stop.
- Do not perform layout, assembly or set up work on the table while the cutting tool is in operation.
- Never turn your scroll saw on before clearing the table of all objects: (tools, scraps of wood, etc) except for the workpiece and related feed or support devices for the operation planned.

⚠ Proper use

CE tested machines meet all valid EC machine guidelines as well as all relevant guidelines for each machine.

- The machine must only be used in technically perfect condition in accordance with its designated use and the instructions set out in the operating manual, and only by safety-conscious persons who are fully aware of the risks involved in operating the machine. Any functional disorders, especially those affecting the safety of the machine, should therefore be rectified immediately.
- The safety, work and maintenance instructions of the manufacturer as well as the technical data given in the calibrations and dimensions must be adhered to.
- Relevant accident prevention regulations and other, generally recognized safety-technical rules must also be adhered to.
- The machine may only be used, maintained, and operated by persons familiar with it and instructed in its operation and procedures. Arbitrary alterations to the machine release the manufacturer from all responsibility for any resulting damages.
- The machine may only be used with original accessories and tools made by the manufacturer.
- Any other use exceeds authorization. The manufacturer is not responsible for any damages resulting from unauthorized use; risk is the sole responsibility of the operator.

le concernant. Les travaux de réparation ne devraient être exécutés que par une personne qualifiée utilisant des pièces de rechange originales, car l'utilisateur s'expose sinon à un danger majeur .

RÈGLES DE SÉCURITÉ SUPPLÉMENTAIRES POUR LES SCIES À DÉCOUPER

- Cette scie à découper ne doit être utilisée que dans des espaces secs et non à l'extérieur.
- Ne découpez pas en dehors de la tôle de protection des objets trop petits pour être tenus dans la main.
- Ne mettez pas votre main dans des positions défavorables où elle risque dans un glissement soudain de passer facilement dans la lame de scie.
- Travaillez toujours avec la tôle de protection afin de ne pas risquer de vous blesser dans une craquelure de la lame de scie.
- Ne quittez jamais votre lieu de travail quand la scie à découper est en marche ou que la machine n'est pas encore tout à fait arrêtée.
- Pendant que l'outil à découper est en service, vous ne devez pas exécuter de travail de tracé, de montage ou de construction.
- Ne mettez en marche la scie à découper qu'après avoir retiré de la table tous les objets (outils, éclisses, etc.), excepté la pièce d'œuvre et les objets destinés à l'alimentation ou à servir de support pour le travail projeté.

⚠ Utilisation conforme

La machine est conforme à la directive machines CEE en vigueur.

- Les consignes de sécurité, ainsi que les prescriptions pour le travail et la maintenance, fournies par le fabricant doivent être respectées au même titre que les dimensions indiquées dans les caractéristiques techniques.
- Les consignes correspondantes pour la prévention des accidents et les autres réglementations généralement reconnues doivent être respectées.
- Seules des personnes compétentes ayant été initiées et informées sur les dangers possibles ont le droit de manier, d'entretenir ou de réparer la machine. Des modifications sur la machine effectuées sans autorisation entraînent une exclusion de la responsabilité du fabricant pour tous dangers éventuels en résultant.
- La machine ne doit être utilisée qu'avec des accessoires et des outils d'origine du fabricant.
- Toute utilisation autre que celle spécifiée est considérée comme non conforme. Le fabricant ne peut être tenu responsable pour d'éventuels dommages résultant d'une telle utilisation, seul l'exploitant en est responsable.

⚠ Restrisiken

Die Maschine ist nach dem Stand der Technik und den anerkannten sicherheitstechnischen Regeln gebaut. Dennoch können beim Arbeiten einzelne Restrisiken auftreten.

- Gefährdung der Gesundheit durch Strom bei Verwendung nicht ordnungsgemäßer Elektro-Anschlussleitungen.
- Restrisiken können minimiert werden, wenn die „Sicherheitshinweise“ und die „Bestimmungsgemäße Verwendung“, sowie die Bedienungsanweisung insgesamt beachtet werden.
- Belasten Sie die Maschine nicht unnötig: zu starker Druck beim Sägen beschädigt das Sägeblatt schnell, was zu einer Leistungsverminderung der Maschine bei der Verarbeitung und in der Schnittgenauigkeit führt.
- Vermeiden Sie zufällige Inbetriebsetzungen der Maschine: beim Einführen des Steckers in die Steckdose darf die Betriebstaste nicht gedrückt werden.

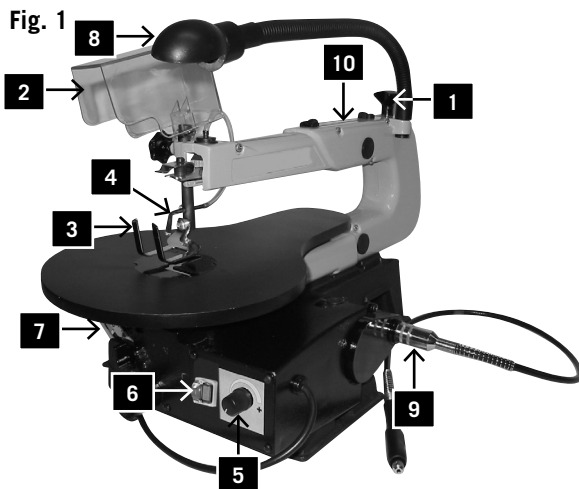

Ausstattung, Fig. 1

- 1 **Spannschraube:** zum Abnehmen des Sägeblattes.
- 2 **Blattschutz:** Schützt Ihre Hände vor Verletzungen.
- 3 **Werkstückhalter**
- 4 **Staubgebläse:** Hält das Werkstück staubfrei.
- 5 **Stufenlose elektronische Drehzahlregulierung**
- 6 **Ein-/Ausshalter**
- 7 **Winkelskala:** Mit dieser Skala können Sie die Schrägstellung des Tisches ablesen.
- 8 **Beleuchtung**
- 9 **biegsame Welle mit Bohrfutter**
- 10 **Einstell-Lehre für Sägeblätter ohne Stifte**

Fig. 2

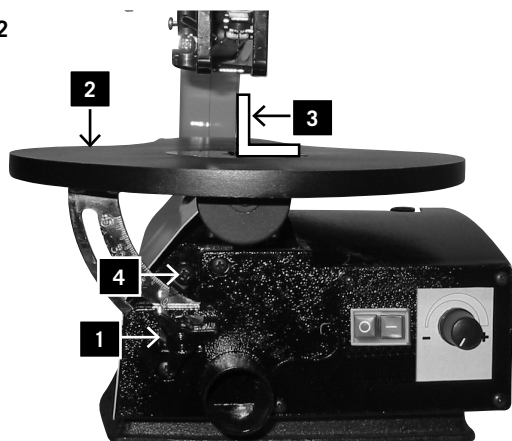

Inbetriebnahme

Einstellen des Sägebetriebes, Fig. 2

Einrichten der Winkelskala

- Lösen Sie den Sterngriff (1) und bringen Sie den Sägebetrieb (2) in einen rechten Winkel (3) zum Sägeblatt.
- Verwenden Sie einen 90° Winkel, um den rechten Winkel zwischen Blatt und Tisch zu messen. Das Sägeblatt sollte eng am 90° Winkel anliegen.
- Wenn der Abstand zwischen Blatt und 90° Winkel minimal ist, drehen Sie den Sterngriff wieder zu. Nun sollte der Tisch 90° zum Sägeblatt stehen.
- Öffnen Sie die Schraube (4) und bringen Sie den Zeiger auf die Nullposition. Ziehen Sie die Schraube fest. Bitte beachten Sie: Die Winkelskala ist ein hilfreiches Zusatzteil, sollte aber nicht für Präzisionsarbeiten herangezogen werden. Verwenden Sie Abfallholz für einige Sägeproben; stellen Sie den Tisch wenn nötig nach.

⚠ Remaining hazards

The machine has been built using modern technology in accordance with recognized safety rules. Some remaining hazards, however, may still exist.

- Long hair and loose clothing can be hazardous when the work piece is rotating. Wear personal protective gear such as a hair net and tight fitting work clothes.
- Saw dust and wood chips can be hazardous. Wear personal protective gear such as safety goggles and a dust mask.
- The use of incorrect or damaged mains cables can lead to injuries caused by electricity.
- Even when all safety measures are taken, some remaining hazards which are not yet evident may still be present.
- Remaining hazards can be minimized by following the instructions in „Safety Precautions“, „Proper Use“ and in the entire operating manual.
- Do not force the machine unnecessarily: excessive cutting pressure may lead to rapid deterioration of the blade and a decrease in performance in terms of finish and cutting precision.
- Avoid accidental starts: do not press the start button while inserting the plug into the socket.

Scroll Saw Design Features, Fig. 1

- 1 **Clamping screw:** for removing the saw blade.
- 2 **Blade guard:** protects your hands from injury.
- 3 **Work piece holder**
- 4 **Shavings blower:** keeps the workpiece area free from dust.
- 5 **electronical speed switch**
deco 402: Speed switch
- 6 **On/Off switch**
- 7 **Angle scale:** you can read the angle position of the table with this scale.
- 8 **Lighting**
- 9 **Flexible shaft** with drill chuck
- 10 **Setting gauge** for saw blades without pin

Installation

Setting the saw bench, Fig. 2

Setting the angle scale

- Release the star button (1) and bring the saw bench (2) to a right angle (3) in relation to the saw blade.
- Use a 90° angle to measure the right angle between the blade and the bench. The saw blade be 90° to the angle.
- Close the star button again when the distance between the blade and the 90° angle is at a minimum. The bench should then be at 90° to the saw blade.
- Release the lock screw and bring the indicator to the zero position. Fasten the screw. Please note: the angle scale is a useful piece of supplementary equipment, but should not be used for precision work. Use scrap wood for saw tests, adjust the bench if necessary.

Note: The bench should not be on the motor block, this can

⚠ Risques résiduels

La machine est construite selon l'état actuel de la technique et conformément aux réglementations reconnues en matière de sécurité. Le travail avec la machine peut toutefois présenter des risques résiduels.

- En cas de guidage ou d'appui incorrects de l'outil devant être rectifié, la meule rotative présente des risques de blessures pour les doigts et les mains.
- En cas de maintien ou de guidage incorrects, risque de blessures par des outils éjectés.
- Le courant présente un risque en cas d'utilisation de lignes de branchement électrique non conformes.
- Des risques résiduels non apparents sont toutefois encore possibles malgré toutes les mesures prises.
- Il est possible de réduire les risques résiduels en respectant les consignes de sécurité et l'utilisation conforme ainsi que les instructions de service.

Montage de la scie à découper, Fig. 1

- 1 **Boulon de serrage:** pour enlever la lame de scie.
- 2 **Protecteur de lame:** protège vos mains de blessures.
- 3 **Appui de lame:** maintient la lame en position.
- 4 **Souffleur de poussière:** permet au rebord de la pièce d'œuvre de ne pas s'empoussiérer. Dirigez toujours très précisément le tuyau vers l'endroit des pièces d'œuvre sur lequel vous travaillez.
- 5 **Régulateur de vitesse**
- 6 **On/Off switch**
- 7 **Échelle d'angles:** à l'aide de cette échelle, vous pouvez lire le degré d'inclinaison de la pièce d'œuvre.
- 8 **Allumage**
- 9 **Arbre flexible** avec mandrin
- 10 **10 Jauge d'ajustage** pour lames de scie sans goupilles

Mise en service

Réglage de la table de sciage, Fig. 2

Aménagement de l'échelle d'angles

- Ouvrez le bouton de blocage (1) et mettez la table de sciage en angle droit par rapport à la lame de scie.
- Utilisez un angle de 90° pour mesurer l'angle droit entre la lame et la table. La lame de scie devrait être étroitement appuyée contre l'angle à 90°.
- Quand la distance entre la lame et l'angle à 90° est au minimum, refermez le bouton de blocage. La table devrait alors être à 90° par rapport à la lame de scie.
- Ouvrez la vis de blocage de l'échelle et mettez l'indicateur en position zéro. Serrez la vis. Corrigez ensuite la vis de position zéro sous la table. Prenez garde s'il vous plaît : l'échelle d'angles est une pièce supplémentaire utile, mais elle ne devrait pas être utilisée pour des travaux de précision. Utilisez du bois

Fig. 3

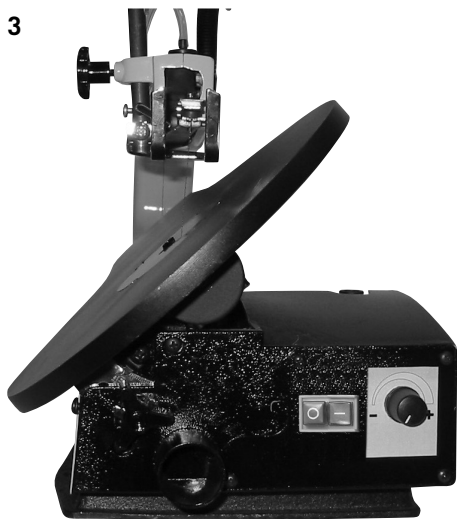

Fig. 4

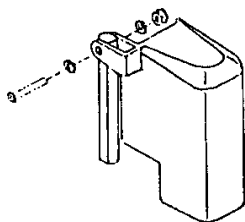
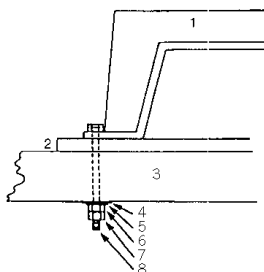

Fig. 5



Merke: Der Tisch darf nicht am Motorblock anliegen. Dies kann unerwünschte Geräusche hervor rufen.

Waagrecht Säge Tisch und Schrägschnitte, Fig. 2+3

- Der Säge Tisch kann 45° nach links in Schrägposition gebracht oder in horizontaler Position belassen werden.
- Unter dem Arbeitstisch finden Sie die Winkelskala zum Ablesen des ungefähren Neigungswinkels. Für präzisere Einstellung, verwenden Sie Abfallholz für einige Sägeproben; stellen Sie den Tisch wenn nötig nach.

Montage des Blattschutzes, Fig. 4

Montieren Sie den Blattschutz wie in der Abbildung gezeigt an den Halter. Sichern Sie die Schraube mit Mutter und Unterlegscheibe.

- Heben Sie die Säge an Rahmen und Sockel an und stellen Sie sie auf den Werk Tisch.
- Machen Sie sich mit den Bedienungselementen und Leistungsmerkmalen der Säge vertraut.

Montieren der Säge auf einer Werkbank, Fig. 5

- Zum Aufsetzen der Säge eignet sich eine Werkbank aus massivem Holz besser als ein schwaches Sperrholzgerüst, bei welchem sich Vibration und Geräuschbelastung störend bemerkbar machen.
- Die zur Montage auf einer Werkbank nötigen Werkzeuge/Kleinteile wurden nicht mit der Säge ausgeliefert. Verwenden Sie jedoch mind. Ausrüstung folgender Größe:

- 1 – Sägekörper
- 2 – Schaumgummi-Unterlage
- 3 – Werk Tisch
- 4 – Flachdichtung
- 5 – Unterlegscheibe
- 6 – Sechskantmutter
- 7 – Kontermutter
- 8 – Sechskantmuttern

Menge Beschreibung:

- 4 Sechskantschrauben 6 mm x Länge
- 4 Flachdichtungen (7 mm)
- 4 Unterlegscheiben (7 mm)
- 8 Sechskantmuttern (6 mm)

Bohren Sie mit 8 mm die Löcher und setzen die Schrauben ein.

- Eine lärmreduzierende Schaumgummiunterlage wird ebenfalls nicht zusammen mit der Säge ausgeliefert, wir empfehlen dringend den Einsatz desselben, um Vibration und Lärmbelastung gering zu halten. Idealgröße

cause undesirable noise.

Horizontal saw bench and diagonal cuts, Fig. 2+3

- The saw bench can be positioned into a 45° diagonal position or be left in the horizontal position.
- You can read off the approximate slope angle by using the angle scale located under the work bench. For more exact adjustment, use scrap wood for some saw tests; adjust the bench if necessary.

Blade guard assembly, Fig. 4

Install the blade guard to the holder as shown in the diagram. Secure the screws with a nut and washer.

- Lift the saw onto the frame and base and push it onto the workbench.
- Familiarize yourself with the saw operating elements and features.

Mounting the saw on a work bench, Fig. 5

- A workbench made from solid wood is better than one made of plywood, as interfering vibrations and noise are more noticeable with plywood.
- The necessary tools and small parts for assembling the saw on a workbench are not supplied with the saw. However, use equipment of at least the following size:
 - 1 Saw body
 - 2 Foam rubber base
 - 3 Work bench
 - 4 Flat seal
 - 5 Washer
 - 6 Hexagonal nut
 - 7 Lock nut
 - 8 Hexagonal bolt

Quantity Description

- 4 Hexagonal bolts (6mm) 1/4-20 x length
- 4 Flat seal (7mm) 9/32 I.D.
- 4 Washers (7mm) 9/32 I.D.
- 8 Hexagonal nuts (6 mm) 1/4-20

First of all, drill holes into the seating surface and then insert the screws.

- A foam rubber base for reduction of noise is not supplied with the saw either. However, we expressly recommend that you use such a base to keep vibration and noise to a minimum. Ideal size 400 x 240 mm.

de déchet pour quelques sciages d'essai; réajustez la position de la table si nécessaire.

Remarque: la table ne doit pas être appuyée le bloc du moteur. Ceci risque de provoquer des bruits indésirables.

Table de sciage horizontale et déoupages de blais, Fig. 2+3

- La table de sciage peut être inclinée à 45° à gauche ou laissé en position horizontale.
- Vous trouverez sous la table de travail l'échelle d'angles pour lire l'angle d'inclinaison approximatif. Pour un réglage plus précis, utilisez du bois de déchet pour quelques sciages d'essai; réajustez la position de la table si nécessaire.

Montage du protecteur de lame, Fig. 4

Avec prudence, montez le protecteur de lame sur la scie, comme l'indique l'illustration. Fixez sûrement la vis avec un écrou et une rondelle.

- Soulevez la scie par le cadre et le socle et poussez-la sur la table d'ouvrage.
- Familiarisez vous avec les éléments d'utilisation et les caractéristiques de puissance de la scie.

Montage de la scie sur un établi, Fig. 5

- Un établi en bois massif est plus adapté à l'installation de la scie qu'un tréteau à panneau dur, où la vibration et le bruit sont dérangeants.
- Les outils et le petit matériel de montage nécessaires pour le montage sur un établi ne sont pas livrés avec la scie. Utilisez cependant un équipement qui a au moins la taille suivante :
 - 1 Corps de la scie
 - 2 Support en caoutchouc mousse
 - 3 Table d'ouvrage
 - 4 Garniture plate
 - 5 Rondelle
 - 6 Ecrou à six arêtes
 - 7 Contre-écrou
 - 8 Vis à six arêtes

Quantité Description

- 4 Vis à six arêtes (6 mm) 1/4-20 x longueur
- 4 Rondelles (7 mm) 9/32 I.D.
- 8 Ecrous à 6 arêtes (6 mm) 1/4-20 5/16" (8 mm) Dia.
- 4 Rondelle (7 mm) 9/32 I.D.

Commencez par percer les trous dans la surface partante et mettez ensuite les vis.

- Il n'est pas non plus livré avec la scie de support en caoutchouc mousse. Mais nous recommandons fortement l'utilisation d'un tel support pour maintenir un

400 x 240 mm.

Austauschen der Sägeblätter

WARNUNG: Um Verletzungen durch unbeabsichtigte Inbetriebnahme der Säge zu vermeiden, schalten Sie die Säge ab und ziehen Sie den Netzstecker, bevor Sie sich an die Montage von Sägeblättern machen.

A. Flache Sägeblätter

Für flache Sägeblätter verwenden Sie die Adapter (Fig. 6.1)

Der Abstand ergibt sich in der Einstell-Lehre 10 (Fig. 6.2)

Das Sägeblatt wird mit den Inbusschrauben befestigt.

A.1 Abnahme des Sägeblattes, Fig. 7 + 8

- Zur Entnahme des Sägeblattes nehmen Sie die Tisch-einlage nach oben ab.
- Lösen Sie zuerst die Spannung mit der Spannschraube 1.
- Den oberen Arm (Fig. 10, Nr. 5) leicht nach unten drücken.
- Entfernen Sie das Sägeblatt, indem Sie es nach vorne aus den Halterungen und durch die Zugriffsbohrung im Tisch ziehen.

A.2 Einsetzen des Sägeblattes:

- Führen Sie das Sägeblatt mit den beiden Adaptern in die untere Halterung, das andere Ende in die obere Halterung.
- Drücken Sie den oberen Arm der Säge etwas nach unten (Fig. 10, Nr. 5).
- Spannen Sie das Blatt mit der Spannschraube (Fig. 11, Nr 1) durch Drehen im Uhrzeigersinn. Überprüfen Sie die Spannung des Blattes. Drehen Sie weiter im Uhrzeigersinn, um das Blatt fester zu spannen.

B. Sägeblatt mit Stiften

B.1 Abnahme des Sägeblattes, Fig. 7 + 8

- Zur Entnahme des Sägeblattes lösen Sie die Spannung mit der Spannschraube (1).
- Den oberen Arm (Fig. 10, Nr. 5) etwas nach unten drücken.
- Danach entfernen Sie das Sägeblatt, indem Sie es aus den Halterungen ziehen.

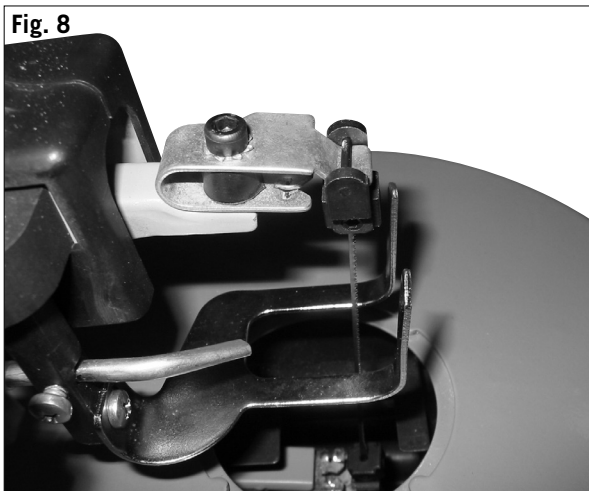
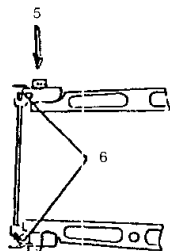

Fig. 10



CHANGING THE SAW BLADES

Warning: Switch off the saw and remove the mains supply plug before installing saw blades in order to avoid injuries caused by unintentional activation of the saw.

A. Flat saw-blades

Use the adapter (fig. 6) with flat saw-blades.

The saw-blade is fixed with Allen screws.

A 1 Saw-blade removal, fig. 7+8

- Extract the saw-blade by sliding the table's inlay up, then unscrew the tightening screw (1).
- Slightly press the upper arm (5) down (fig. 10).
- Then remove the sawblade by pulling it forward out of the supports and through the access perforation in the table.

A 2 Inserting the saw-blade:

- Put the saw-blade with the two adapters into the lower support, the other end into the upper support.
- Slightly press the upper arm (5) down (fig. 10) before hooking it in.
- Tighten the blade with the tightening screw (1) (fig. 11) by rotating it clockwise. Check the tightness of the blade. Keep on rotating clockwise in order to tighten the blade even more.

B. Saw-blade with pins

B 1 Saw blade removal, fig. 7 + 8

- Extract the saw-blade by first unscrewing the tightening screw (1).
- Remove the saw-blade from the upper and lower support by slightly pressing the saw's upper arm down (fig. 10).

faible niveau de vibration et de bruit. Taille idéale 400 x 240 mm.

REPLACEMENT DES LAMES DE SCIE

AVERTISSEMENT: Pour éviter des blessures dues à la mise en marche non intentionnelle de la scie, débranchez la scie et retirez la fiche de contact avant de commencer le montage de la scie.

A. Lames de scie plates

Utilisez l'adaptateur (fig. 6) avec les lames de scies plates.

La lame de scie est fixée avec des vis creuses.

A 1 Enlèvement de la lame de scie, fig. 7+8

- Retirez la lame de scie en glissant en haut l'incrustation de la table, alors dévissez le tendeur (1).
- Appuyez le bras supérieur en bas légèrement (fig. 10).
- Alors enlevez la lame de scie en la retirant des supports et à travers la perforation d'accès dans la table.

A 2 Insérer la lame de scie :

- Placez la lame de scie avec les deux adaptateurs dans le support inférieur, l'autre bout en el support supérieur.
- Appuyez le bras supérieur en bas légèrement (fig. 10) avant de l'accrocher.
- Serrez la lame avec le tendeur (1) (fig. 11) en la tournant dans le sens des aiguilles d'une montre. Contrôlez le serrement de la lame. Continuez à faire la tourner dans le sens des aiguilles afin de serrer la lame de plus.

REMARQUE: Si la lame est trop tendue, le rabinet est difficile à ouvrir de nouveau.

B. Lame de scie avec des épingles

B 1 Enlèvement de la lame de scie, Fig. 7 + 8

- Retirez la lame de scie d'abord en dévissant le tendeur (1).
- Enlevez la lame de scie du support supérieur et de l'inférieur en appuyant en bas légèrement sur le bras supérieur de la scie (fig. 10).

Fig. 9

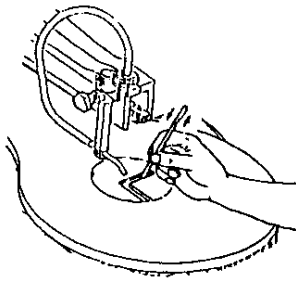

Fig. 10

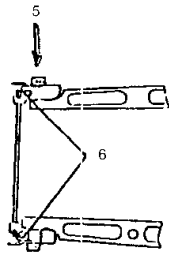
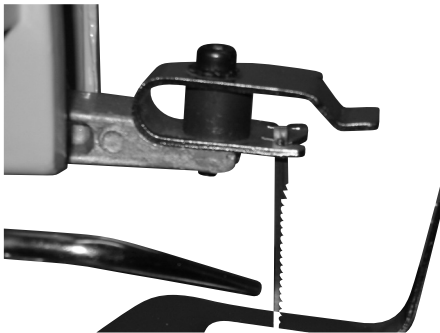

Fig. 11



Fig. 12



B.2 Einsetzen des Sägeblatts, Fig. 9–12

- Führen Sie ein Ende des Sägeblattes durch die Bohrung im Tisch und führen Sie die Stifte des Sägeblattes in die Aussparung. Wiederholen Sie den Vorgang an der oberen Blatthalterung.
- Drücken Sie vor dem Einhängen den oberen Arm der Säge etwas nach unten (Fig. 9, 10, 13).
- Überprüfen Sie die Position der Blattstifte bei den Halterungen (Fig. 12).
- Spannen Sie das Blatt mit der Spanschraube (Fig. 11) durch Drehen im Uhrzeigersinn. Überprüfen Sie die Spannung des Blattes. Drehen Sie weiter im Uhrzeigersinn, um das Blatt fester zu spannen.

Arbeitshinweise

Grundlagen der Bedienung

Eine Dekupiersäge ist im Grunde genommen ein »Kurvenschneidewerkzeug«, mit dem aber auch gerade und schräge Kantenschnitte vorgenommen werden können. Vor der Inbetriebnahme der Säge sollten Sie sich mit folgenden wichtigen Punkten vertraut machen.

- Die Säge schneidet Holz nicht von allein. Sie müssen das Holz von Hand gegen das Sägeblatt führen.
- Der Vorgang des Sägens erfolgt nur während der Abwärtsbewegung des Sägeblatts.
- Führen Sie das Holz nur langsam gegen das Sägeblatt, da die Zähne des Sägeblatts klein sind und nur beim Abwärtsfahren schneiden.
- Jede Person, die an der Säge arbeitet, bedarf der Einschulung. Während der Schulungszeit kann es, wenn

B 2 Inserting the saw-blade fig 9-12

- Lead one end of the saw-blade through the perforation in the table and insert the saw-blade pins into the notch. Repeat this procedure at the upper blade support.
- Before hooking it in, slightly press the saw's upper arm down. (Fig 10; Nr. 5)
- Check the position of the blade pins at the supports (fig 12).
- Tighten the blade by means of the tightening screw. Check the blade's tightness. Keep on rotating clockwise in order to tighten the blade even more. (Fig. 11).

Basic operation

A scroll saw is fundamentally a „curve cutting tool“ but which can also carry out straight and angled edge cuts. Familiarise yourself with the following important points prior to commissioning the saw.

- The saw does not automatically cut wood. You must feed the wood against the saw blade manually.
- The cutting process occurs on l y while the blade is moving downwards.
- Feed the wood slowly against the saw blade as the saw blade teeth are small and cut only while moving downwards.
- All persons carrying out work with the saw require training. The saw blade may break easily during this training time lwhile the operator is still unfamiliar with the saw.

B 2 Insérer la lame de scie fig. 9–12

- Conduisez une extrémité de la lame de scie à travers la perforation dans la table et insérez les épingles de la lame de scie dans l'entaille. Répétez cette procédure-ci au support supérieur de la lame.
- Avant de l'accrocher, appuyez le bras supérieur de la scie légèrement en bas. Fig. 10; No. 5
- Contrôlez la position des épingles de la lame aux supports (fig. 12).
- Serrez la lame au moyen du tendeur. Contrôlez le serrement de la scie. Continuez à faire la tourner dans le sens des aiguilles afin de serrer la lame de plus. (Fig. 11).

Principes fondamentaux de l'utilisation

Dans le fond, une scie à découper est un «outil à découper des courbes» avec lequel il est cependant possible d'entreprendre aussi des découpages d'angles droits et de biais. Avant de ne mettre la scie en service, vous devriez vous familiariser avec les points suivants:

- La scie ne découpe pas le bois d'elle même. Vous devez conduire à la main le bois vers la scie.
- Le processus de sciage n'a lieu quependantle mouvement descendant de la lame de scie.
- Introduisez lentement le bois dans la lame de scie, étant donné que les dents de lame de scie sont petites et ne peuventcouper que dans un mouvement descendant.
- Toute personne qui utilise la scie a besoin d'un apprentissage. Pendant cette période, tant que l'utilisateur

Fig. 15



Fig. 16

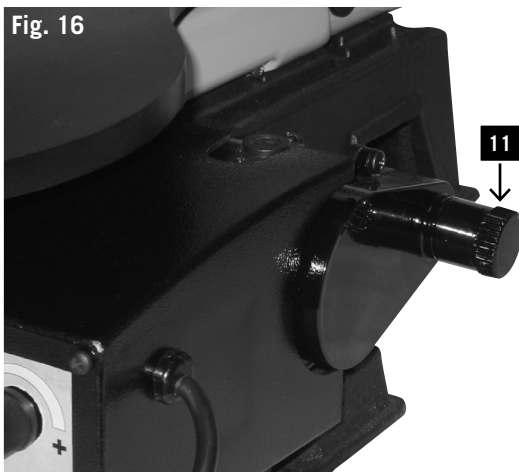

Fig. 17



der Bediener noch nicht mit der Säge vertraut ist, leicht vorkommen, daß Sägeblätter reißen.

- Die Säge eignet sich am besten für Holzplatten unter 2,5 cm Stärke.
- Wenn Sie Holzplatten, die stärker als 2,5 cm sind, schneiden möchten, führen Sie das Holz ganz besonders langsam gegen das Sägeblatt, und vermeiden Sie abrupte Kurven, um ein Reißen des Sägeblatts zu verhindern.
- Die Zähne eines Sägeblatts stumpfen mit der Zeit ab; Sägeblätter müssen ersetzt werden. Die Sägeblätter reichen für 1/2 bis 2 Stunden Dauerbetrieb, je nach Holzart.
- Um einen präzisen Schnitt zu erhalten, beachten Sie, dass das Sägeblatt immer der Maserung des Holzes folgen wird.
- Beim Schneiden von Edelmetallen und nicht eisenhaltigen Metallen muß die Geschwindigkeit auf ein Minimum reduziert werden. Verwenden Sie Bienenwachs zur Schmierung des Sägeblatts beim Metallschneiden.

Innenschnitte

WARNUNG: Um Verletzungen durch unbeabsichtigte Inbetriebnahme der Säge zu vermeiden, schalten Sie die Säge ab und ziehen den Netzstecker, bevor Sie sich an die Montage von Sägeblättern machen.

Diese Säge eignet sich auch für Innenschnitte, das sind Schnitte, die nicht vom Rand des Werkstücks beginnen. Gehen Sie dabei wie folgt vor:

- Bohren Sie ein 6 mm-Loch in das Werkstück.
- Lösen Sie den Blattspanner und spannen Sie das Sägeblatt aus.
- Plazieren Sie die Bohrung über den Sägeblattschlitz im Werkstück.
- Montieren Sie das Sägeblatt durch das Loch im Werkstück und den Sägeblattschlitz, und befestigen Sie das Blatt an den Halterungen.
- Wenn Sie mit dem Innenschnitt fertig sind, nehmen Sie das Sägeblatt ab, und entfernen Sie dann das Werkstück vom Tisch.

Biogsame Welle, Fig. 15–17

- Schutzkappe 11 von der Gewindemuffe entfernen (Fig. 16).
- Biogsame Welle auf die Gewindemuffe aufsetzen (Fig. 17).
- Werkzeug in das Bohrfutter spannen (D 3,2 mm).
- Biogsame Welle am Griff festhalten und die Drehzahlregulierung einschalten.
- Nach Beenden der Arbeit nehmen Sie die biogsame Welle wieder ab und schrauben die Schutzkappe wieder auf.

Achtung: Bei Arbeiten mit der biogsamen Welle das Sägeblatt mit dem Blattschutz abdecken.

- The saw is best suited for sheets of wood less than 2.5 cm thick.
- Feed the wood especially slowly against the blade and avoid abrupt curves to prevent the saw blade from breaking, if you wish to cut wood sheets thicker than 2.5 cm.
- Saw blade teeth blunt over time, saw blades must be replaced. The saw blades are sufficient for 1/2 to 2 operating time depending upon the type of wood.
- Try and make sure that the saw blade follows the grain of the wood in order to obtain a clean cut.
- The saw speed must be reduced to minimum when cutting precious and non-ferrous metals.

INSIDE CUTS

Warning: Switch off the saw and remove the mains supply plug before installing saw blades in order to avoid injuries caused by unintentional activation of the saw.

This saw is suited also to inside cuts not starting at the edge of the work piece. Proceed as follows:

- Drill a 6 mm hole in the work piece.
- Loosen the blade tension and release the tension in the blade.
- Place the bore hole over the saw blade slot in the work bench.
- Install the saw blade through the hole in the work piece and through the work blade slot, and fasten the blade to the holders.
- When you have completed the inside cut, remove the saw blade and then remove the workpiece from the bench.

Flexible shaft, Fig. 15-17

- Remove protective cap from the threaded bushing (**Fig. 16**).
- Place flexible shaft onto the threaded bushing (**Fig. 17**).
- Clamp tool in the drill chuck (D 3.2).
- Firmly hold threaded shaft at the handle and switch on the speed control.
- Having finished the work, remove the flexible shaft and place the protective cap in place. Attention: When working with the flexible shaft, cover the saw blade with the blade guard.

n'est pas encore familiarisé avec la scie, il peut facilement arriver que des lames se cassent.

- La scie est adaptée au mieux à des panneaux de bois de moins de 2,5 cm.
- Si les panneaux que vous souhaitez découper sont d'une épaisseur supérieure 25,4 mm, introduisez le bois particulièrement lentement dans la lame de scie et évitez des courbes abruptes pour empêcher que la lame ne se casse.
- Les dents de la lame de scie s'usent avec le temps. Les lames de scie doivent être remplacées. Selon le type de bois, les lames de scie restent en général tranchantes pendant 1/2 à 2 heures de service interrompu.
- Pour obtenir des découpes exacts, prenez en compte la tendance de la scie à suivre la madrière du bois pendant le découpage.
- Lors du découpage de métaux précieux et de métaux non ferrugineux, la vitesse doit être réduite à son niveau minimum. Utilisez de la cire d'abeille pour lubrifier la lame de scie lors de découpage de métaux.

DÉCOUPAGES INTÉRIEURS

AVERTISSEMENT: Pour éviter des blessures dues à une mise en marche involontaire de la machine, éteignez la scie et retirez la fiche de contact avant d'entreprendre le montage de lames de scie.

Cette scie est aussi adaptée à des découpes intérieures, c'est-à-dire à des découpes qui ne commencent pas au bord de la pièce d'œuvre. Procédez pour ce faire de la façon suivante :

- Percez un trou de 6 mm dans la pièce d'œuvre.
- Relâchez le tendeur de la lame et détendez la lame de scie.
- Placez le trou percé au dessus de la fente de la lame de scie dans la table d'aufrage.
- Montez la lame de scie à travers le trou dans la pièce d'œuvre et à travers la fente de la lame de scie, et fixez la lame aux fixations.
- Lorsque vous en avez terminé avec le découpage intérieur, retirez la lame de scie et enlevez ensuite la pièce d'œuvre de la table.

Arbre flexible, fig. 15-17

- Enlever le chapeau de protection 11 du manchon fileté (fig. 16).
- Mettre l'arbre flexible sur le manchon fileté (fig. 17).
- Serrer l'outil dans le mandrin porte-foret (D 3,2 mm).
- Maintenir l'arbre flexible à la poignée et mettre en service le réglage de la vitesse.
- Fini le travail, enlever l'arbre flexible et visser le chapeau de protection à nouveau. Attention: Lors du travail avec l'arbre flexible, couvrir la lame de scie avec le protecteur.

Elektrischer Anschluss

Elektrischen Anschlussleitungen regelmäßig auf Schäden überprüfen. Achten Sie darauf, dass beim Überprüfen die Anschlussleitung nicht am Stromnetz hängt.

Der installierte Elektromotor ist betriebsfertig angeschlossen.

Elektrische Anschlussleitungen müssen den einschlägigen VDE- und DIN-Bestimmungen entsprechen. Verwenden Sie nur Anschlussleitungen mit Kennzeichnung H 07 RN. Ein Aufdruck der Typenbezeichnung auf dem Anschlusskabel ist Vorschrift.

Der kundenseitige Netzanschluss sowie die verwendete Verlängerungsleitung müssen diesen Vorschriften entsprechen.

Wichtige Hinweise

Bei Überlastung des Motors schaltet dieser selbständig ab. Nach einer Abkühlzeit (zeitlich unterschiedlich) lässt sich der Motor wieder einschalten

Schadhafte Elektro-Anschlussleitung

An elektrischen Anschlussleitungen entstehen oft Isolationsschäden. Ursachen sind:

- Durchstellen, wenn Anschlussleitungen durch Fenster- oder Türspalten geführt werden.
- Knickstellen durch unsachgemäße Befestigung oder Führung der Anschlussleitung.
- Schnittstellen durch Überfahren der Anschlussleitung.
- Isolationsschäden durch Herausreißen aus der Wandsteckdose.
- Risse durch Alterung der Isolation.

Solch schadhafte Elektro-Anschlussleitungen dürfen nicht verwendet werden und sind auf Grund der Isolationsschäden **lebensgefährlich**.

Wechselstrommotor

- Die Netzspannung muss 220 – 240 Volt
- Verlängerungsleitungen müssen bis 25 m Länge einen Querschnitt von 1,5 Quadratmillimeter aufweisen.

Anschlüsse und Reparaturen der elektrischen Ausrüstung dürfen nur von einer Elektro-Fachkraft durchgeführt werden.

Bei Rückfragen bitte folgende Daten angeben:

- Motorenhersteller
- Stromart des Motors
- Daten des Maschinen-Typenschildes
- Daten des Motor-Typschildes

⚠ Electrical connection

The installed electric motor is completely wired ready for operation.

The customer's connection to the power supply system, and any extension cables that may be used, must conform with local regulations.

IMPORTANT REMARK:

The motor is automatically switched off in the event of an overload. The motor can be switched on again after a cooling down period that can vary.

DEFECTIVE ELECTRICAL CONNECTION CABLES

Electrical connection cables often suffer insulation damage.

Possible causes are:

- Pinch points when connection cables are run through window or door gaps.
- Kinks resulting from incorrect attachment or laying of the connection cable.
- Cuts resulting from running over the connecting cable.
- Insulation damage resulting from forcefully pulling out of the wall socket.
- Cracks through aging of insulation.

Such defective electrical connection cables must not be used as the insulation damage makes them **extremely hazardous**.

Check electrical connection cables regularly for damage. Make sure the cable is disconnected from the mains when checking.

Electrical connection cables must comply with the regulations applicable in your country.

SINGLE-PHASE MOTOR

- The mains voltage must coincide with the voltage specified on the motor's rating plate.
- Extension cables up to a length of 25 m must have a cross-section of 1.5 mm², and beyond 25 m at least 2.5 mm².
- The connection to the mains must be protected with a 16 A slow-acting fuse.

Only a qualified electrician is permitted to connect the machine and complete repairs on its electrical equipment.

In the event of enquiries please specify the following data:

- Motor manufacturer
- Type of current of the motor
- Data recorded on the machine's rating plate
- Data recorded on the switch's rating plate

If a motor has to be returned, it must always be dispatched with the complete driving unit and switch.

⚠ Raccordement électrique

Le moteur électrique qui est installé est raccordé en ordre de marche. Le raccordement électrique que doit effectuer le client ainsi que les câbles de rallonge utilisés doivent correspondre aux normes en vigueur.

REMARQUES IMPORTANTES

En cas de surcharge du moteur, celui-ci s'arrête automatiquement. Après un temps de refroidissement (d'une durée variable), il est possible de remettre le moteur en marche.

CÂBLES DE BRANCHEMENT ÉLECTRIQUE DÉFECTUEUX

Il arrive fréquemment que l'isolation des câbles de branchement électrique présente des avaries.

Les causes en sont:

- Écrasements, si le câble passe sous la porte ou la fenêtre.
- Coudes dûs à une mauvaise fixation ou un mauvais guidage du câble de branchement.
- Coupures dues à un écrasement du câble.
- Extractions violentes du câble de la prise murale.
- Fissures dues au vieillissement de l'isolation.

Il est déconseillé d'utiliser des câbles électriques qui présentent ces types d'avaries. Danger de mort.

Vérifier régulièrement les câbles de branchement électrique. Veiller à ce que le câble n'entre pas en contact avec la tension de secteur pendant la vérification.

Les câbles de branchement électrique doivent correspondre à la réglementation en vigueur dans votre pays.

MOTEUR MONOPHASÉ

- La tension du secteur doit correspondre aux indications portées sur la plaque signalétique du moteur.
- Les câbles de rallonge d'une longueur maximale de 25 m doivent présenter une section transversale de 1,5 mm², ceux d'une longueur supérieure à 25 m doivent présenter une section transversale de 2,5 mm².
- Le branchement au réseau est équipé d'un fusible à action retardée de 16 A.

Les raccordements et les réparations de l'installation électrique ne doivent être effectuées que par un électricien.

En cas de questions supplémentaires, veuillez fournir les indications suivantes:

- Fabricant du moteur
- Nature du courant du moteur
- Données se trouvant sur la plaque signalétique de la machine
- Données se trouvant sur la plaque signalétique du conjoncteur

En cas de renvoi du moteur, toujours envoyer l'unité moteur complète avec le conjoncteur.

⚠️ **Wartung**

Warnung: Im Interesse der Betriebssicherheit, schalten Sie die Säge immer aus und ziehen Sie den Netzstecker, bevor Sie Wartungsarbeiten vornehmen.

Allgemeines

Eine Erneuerung der Wachsbeschichtung des Werkstückes macht das Führen der Werkstücke einfacher.

Motor

Wenn das Netzkabel ausgerissen, angeschnitten oder in anderer Form beschädigt ist, sollte es augenblicklich ersetzt werden. Die Lager des Motors und interne Teile nicht schmieren!

Sägearmlager

Schmieren Sie die Lager im Arm der Säge alle 50 Stunden. Gehen Sie dabei so vor (Fig. 14).

- Drehen Sie die Säge zur Seite.
- Tragen Sie eine großzügige Menge SAE 20 01 am Schaft-Ende und den Bronzelagern auf.
- Lassen Sie das Schmieröl über Nacht einwirken.
- Wiederholen Sie den Vorgang am nächsten Tag auf der anderen Seite der Säge.

Fig. 14

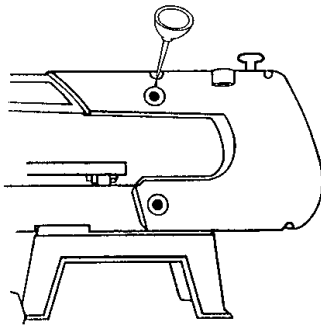

Maintenance

Warning: In the interests of operational safety, always switch off the saw and remove the mains plug before carrying out maintenance work.

General

Re-application of the wax coating on the workbench makes feeding the workpiece to the blade easier.

Motor

The mains cable should be replaced immediately if pulled out, cut or damaged in any other way.

Do not lubricate the motor bearings or internal parts!

Saw arm bearings

Lubricate the saw arm bearings every 50 hours. Proceed as follows (Fig. 14).

- Turn the saw to the side
- Apply a generous amount of SAE 20 oil to the shaft end and bronze bearings.
- Let the lubricant oil work in overnight.
- Repeat the procedure the next day on the other side of the saw.

Maintenance

Avertissement: Dans l'intérêt de la sécurité du service, éteignez toujours la scie et retirez la fiche de contact avant d'entreprendre des travaux de maintenance,

Généralités

Le renouvellement de la couche de cire de l'établi facilite la conduite des pièces d'œuvre.

Moteur

Si le câble de réseau est déchiré, coupé ou endommagé d'une autre façon, il devrait être remplacé immédiatement. Ne pas lubrifier les supports du moteur et les parties internes.

Support du bras de scie

Lubrifiez les supports dans le bras de scie toutes les 50 heures. Procédez de la façon suivante (Fig. 14):

- Tournez la scie de côté.
- Apportez une quantité généreuse d'huile SAE 20 à l'extrémité de la goupille et sur les supports en bronze.
- Laissez le lubrifiant agir pendant la nuit.
- Répétez le procédé le lendemain de l'autre côté de la scie.

Fehlersuchplan

Warnung: Im Interesse der Betriebssicherheit schalten Sie die Säge immer aus und ziehen den Netzstecker, bevor Sie Reparaturarbeiten vornehmen.

Fehler	Mögliche Ursache	Behebung
Sägeblätter brechen	Spannung falsch eingestellt	Korrekte Spannung einstellen
	Belastung zu stark	Werkstück langsamer zuführen
	Falscher Sägeblatttyp	Korrekte Sägeblätter verwenden
	Werkstück nicht gerade geführt	Seitendruck vermeiden
Motor läuft nicht	Netzkabel defekt	Defekte Teile austauschen
	Motor defekt	Kundendienst anrufen. Versuchen Sie nicht, den Motor selbst zu reparieren, dies sollte nur von autorisiertem Fachpersonal durchgeführt werden.
Vibrationen MERKE: Die Säge vibriert bei laufendem Motor im Normalbetrieb ein wenig.	Säge falsch montiert	Zum Montieren der Säge siehe Anweisungen weiter oben im Handbuch.
	Ungeeigneter Untersatz	Je schwerer der Arbeitstisch, desto geringer die Vibration. Ein Tisch aus Pressspan vibriert immer mehr als ein Werkstisch aus Massivholz. Wählen Sie den geeigneten Werkstisch nach Hausverstand.
	Werkstisch nicht festgeschraubt oder liegt am Motor an	Sterngriff festziehen.
	Motor nicht festgeschraubt	Motor fest anschrauben
Sägeblatt schwingt aus. Nicht gerade ausgerichtet.	Halterungen nicht ausgerichtet	Öffnen Sie die Schrauben, mit denen die Halterungen am Arm befestigt sind. Bringen Sie die Halterungen in lotrechte Position ziehen Sie die Schrauben wieder an.

Troubleshooting table

Warning: In the interests of operational safety, always switch off the saw and remove the mains plug before carrying out maintenance work.

Fault	Possible causes	Action
Saw blades break	Tension incorrectly set	Set the correct tension
	Load too great	Feed the workpiece more slowly
	Incorrect saw blade variety	Use the correct saw blades
	Workpiece not fed straight	Avoid exerting pressure from the side
Motor does not function	Mains cable faulty	Change faulty parts
	Motor faulty	Call customer service. Do not attempt to repair the motor yourself as this should be carried out by trained personnel.
Vibration NOTE: The saw vibrates slightly when the motor is running in normal operation.	Saw incorrectly installed	Refer to the instructions given earlier in this manual for information on installing the saw
	Unsuitable underlay	The heavier the work bench is, the less the vibration. A bench made from ply wood always vibrates more than one made from solid wood. Select the work bench best suited to your working conditions
	The work bench is not screwed down or is on the motor	Tighten the locking lever
	The motor is not secured	Securely screw the motor in place
Saw blade swings out Holders not aligned straight	Holder not aligned	Loosen the screws with which the holders are fastened to the arm. Align the holders so that they are perpendicular to each other and retighten the screws.

Plan de recherche des défauts

Avertissement: Dans l'intérêt de la sécurité du service, éteignez toujours la scie et retirez la prise de contact avant d'entreprendre des travaux de réparation.

Défaut	Origine possible	Manière de procéder
Les lames se cassent	Tension mal réglée	Régler la tension convenable
	Charge trop forte	Amener la pièce d'œuvre plus lentement
	Type de lame incorrect	Utiliser les lames convenables
	Pièce d'ouvrage amenée de travers	Éviter une pression latérale
Le moteur ne marche pas	Câble de réseau	Remplacer les pièces défectueuses défectueuses
	Moteur défectueux	Appeler le service clientèle. N'essayez pas de réparer le moteur vous-même, ceci doit être effectué par une main d'œuvre spécialisée autorisée
Vibration REMARQUE: La scie vibre un peu tourne.	Scie mal montée	Pour le montage de la scie, voir les indications plus haut dans le manuel
	Table inconvenue	Plus la table d'ouvrage est lourde, plus la vibration est faible. Une table en presspahn vibre toujours plus qu'une table en bois massif. Choisissez la table qui convient à votre avis
	Table d'ouvrage mal vissée au appuyée contre le moteur	Tirer le levier de blocage
	Moteur mal vissé Fixations non mises en place	Bien visser le moteur
La lame de scie n'oscille pas. Orientation de travers	Desserrez les vis avec lesquelles les fixations sont fixées au bras	Mettez les fixations en position verticale. Resserrez les vis.

Costruttore:

scheppach Fabrikation von Holzbearbeitungsmaschinen
GmbH
Günzburger Straße 69
D-89335 Ichenhausen

Egregio cliente,

Le auguriamo buon divertimento e successo nellavoro con il suo nuovo apparecchio scheppach.

NOTA:

Il produttore di questo apparecchio non assume responsabilità, secondo la relativa legge vigente, per danni all'apparecchio o da esso provocati, nei seguenti casi:

- trattamento improprio;
- inosservanza delle istruzioni d'uso;
- riparature effettuate da terze persone specializzate non autorizzate;
- montaggio o cambio di "pezzi di ricambio non originali scheppach";
- utilizzo "non conforme alle prescrizioni";
- messa fuori uso dell'impianto elettrico, a causa dell'inosservanza delle relative norme e delle prescrizioni VDE (Associazione elettrotecnica tedesca) 0100, DIN 57113/ VDE 0113.

Avvertenza:

Usare un conduttore di protezione, onde evitare dei danneggiamenti elettrici, pericoli d'incendio oppure danneggiamenti degli utensili.

La macchina è stata concepita per l'esercizio con una tensione di rete di 230 V. Quindi, allacciarla solo ad una rete di alimentazione di 230 V.

Impiegare un fusibile ritardato di 15 A oppure un sezionatore. Per evitare eventuali irregolarità oppure incendi, sostituire subito i cavi danneggiati o usurati.

Raccomandiamo

di leggere attentamente tutto il testo delle istruzioni prima per l'uso prima del montaggio e della messa in funzione.

Queste istruzioni per l'uso dovrebbero aiutarvi a conoscere la Vostra macchina e a sfruttare le varie possibilità d'impiego in modo conforme a tali istruzioni.

Queste istruzioni per l'uso contengono preziose indicazioni su come la macchina può essere impiegata in modo sicuro, corretto e con parsimonia, su come evitare pericoli, risparmiare spese di riparazione, diminuire i tempi d'inattività dovuti a guasti e su come aumentare l'affidabilità e la durata della macchina.

Oltre alle norme di sicurezza contenute in queste istruzioni per l'uso, durante il funzionamento della macchina bisogna assolutamente attenersi alle Norme in vigore nel paese in cui viene impiegata la macchina.

Le istruzioni per l'uso devono sempre trovarsi nei pressi della macchina. Bisogna metterle in una copertina plastica per proteggerle da sporcizia e umidità. La persona di servizio alla macchina deve leggere tali istruzioni prima di iniziare i lavori e deve assolutamente attenersi a quanto contenutovi. La macchina deve essere impiegata

Producent

scheppach Fabrikation von Holzbearbeitungsmaschinen GmbH
Günzburger Straße 69
D-89335 Ichenhausen

Drogi kliencie

Życzymy Ci wiele przyjemności i sukcesów dzięki Twojej nowej maszynie scheppach.

Zgodnie z obowiązującymi zasadami dotyczącymi odpowiedzialności za wyrób producent nie ponosi odpowiedzialności za uszkodzenie tego urządzenia oraz uszkodzenie spowodowane przez to urządzenie, które powstało w wyniku:

- niewłaściwej obsługi,
- postępowania niezgodnie z instrukcją obsługi,
- napraw wykonywanych przez nieupoważnione osoby trzecie,
- instalowania i stosowania wszelkich części nieoryginalnych,
- niewłaściwego użytkowania,
- uszkodzenia układu elektrycznego powstałego wskutek nieprzestrzegania obowiązujących wymagań elektrycznych i przepisów VDE 0100, DIN 57113 / VDE 0113.

Ostrzeżenie

Stosuj odpowiednie zabezpieczenie obwodu, aby uniknąć niebezpieczeństwa porażenia elektrycznego, pożaru lub uszkodzenia narzędzia.

Twoja maszyna jest fabrycznie wykonana na napięcie znamionowe 230 V. Podłącz ją do obwodu 230 V/15 A i zastosuj bezpiecznik zwłoczny lub wyłącznik 15 A.

Δ Zalecenia:

Przed montażem urządzenia i jego uruchomieniem przeczytaj wszystkie instrukcje obsługi.

Niniejsze instrukcje obsługi mają na celu zapoznać cię z twoim urządzeniem i umożliwić wykorzystanie jego możliwości.

Instrukcje obsługi zawierają ważne uwagi, jak pracować na maszynie bezpiecznie, fachowo i ekonomicznie, oraz jak uniknąć niebezpieczeństw, zaoszczędzić kosztów napraw, zmniejszyć czas przestoju oraz zwiększyć niezawodność i przedłużyć czas eksploatacji maszyny.

Poza przestrzeganiem wymagań bezpieczeństwa zawartych w niniejszych instrukcjach obsługi, należy również zawsze przestrzegać stosownych przepisów krajowych.

Włóż instrukcje obsługi do plastikowych teczek, aby zabezpieczyć je przed zabrudzeniem i wilgocią i przechowuj je w pobliżu maszyny. Każdy operator przed rozpoczęciem pracy musi uważnie przeczytać instrukcje i dokładnie je stosować. Na maszynie mogą pracować jedynie osoby, które zostały przeszkolone w użytkowaniu maszyny oraz zostały poinformowane

Valmistaja

scheppach
Fabrikation von holzbearbeitungsmaschinen gmbh
Günzburger straße 69
D-89335 ickenhausen

Arvoisa asiakkaamme,

Toivomme, että uusi scheppach-sahas palvelee sinua hyvin työssäsi.

Huom:

Tämän laitteen valmistaja ei vastaa vioista tai virheistä, jotka johtuvat seuraavista syistä:

- Väärästä tai epäasiallisesta käytöstä
- Ei oie noudatettu käyttöohjetta, eikä käytetty tervettä järkeä
- Korjauksista, jotka kolmas, ei valtuutettu ammattimies on tehnyt
- Kun laitteeseen on asennettu tai vaihdettu osia, jotka eivät ole alkuperäisiä scheppach-osia
- Määräysten vastainen käyttö
- Sähkölaitteita koskevia määräyksiä ei oie noudatettu.

Varoitus:

Käytä suojamaadoitusjohdinta sähköisten vahinkojen, tulenvaaran sekä työkalujen vahingoittumisen ennalta ehkäisemiseksi. Kone on suunniteltu 230 v käyttötavalle. Liitä kone ainoastaan 230 v verkkoliittymään. Käytä 15 a hidasta sulaketta tai katkaisinta.

Vaihda välittömästi vahingoittunut tai kulunut johto sähkökiskien ja tulenpalonvaaran estämiseksi.

Suosittellemme

Että luet käyttöohjeen kokonaan ja huolellisesti, ennen ~ kuin otat koneen käyttöön.

Käyttöohjeen avulla opit tuntemaan työkoneesi, jolloin se palvelee parhaalla mahdollisella tavalla eri käyttösovelluksissa.

Käyttöohje sisältää monia tärkeitä ohjeita siitä, kuinka konetta käytetään turvallisesti, ammattitaitoisesti ja taloudellisesti sekä siitä, kuinka vältät vaaratilanteet, säästät korjauskustannuksissa, vähennät seisonta-aikoja ja lisäät koneen käyttöikä ja huoltovälejä.

Käyttöohjeen turvaohjeiden lisäksi sinun on tutustuttava suomalaisiin työturvallisuusmääräyksiin.

Käyttöohje täytyy aina pitää lähellä sahaa. Jokaisen konetta käyttävän on ensin tutustuttava käyttöohjeeseen huolellisesti. Vain ne henkilöt, joita on opastettu koneen käyttöön, saavat työskennellä koneella. Pidä mielessäsi koneen käytön vaatima vähimmäisikä.

Tämän käyttöohjeen turvaohjeiden ja suomalaisten työturvallisuusmääräysten lisäksi on hyvä tutustua ammattitekniikkiin sääntöihin, jotka koskevat puuntyöstökoneita.

solo da persone istruite sul relativo funzionamento e a conoscenza dei pericoli che ne possono derivare. Inoltre bisogna attenersi all'età minima richiesta per la lavorazione con tali macchine.

Avvertenze generali

- Dopo avere tolto la merce dall'imballaggio, controllare in tutti i pezzi eventuali danni dovuti al trasporto. In caso di reclami bisogna informarne immediatamente il trasportatore.
- Non possiamo accettare reclami presentati in seguito.
- Verificare che la spedizione sia completa.
- Prima dell'impiego, prendere confidenza con l'apparecchio studiando le istruzioni per l'uso.
- Per accessori, ricambi e pezzi "Soggetti ad usura, impiegare solo pezzi originali scheppach. Le parti di ricambio sono disponibili presso il Vostro rivenditore specializzato scheppach.
- Indicare nelle ordinazioni il nostro numero dell'articolo, nonché tipo e anno di costruzione dell'apparecchio.

deco-flex	
Volume di fornitura	
	Segatrice a svolgere
	Albero flessibile
	Kit accessori
	Istruzioni d'uso
Dati tecnici	
Dimensioni della macchina Lu x La x A mm	630 x 320 x 380
Dimensioni della tavola mm	∅ 255 x 415
Lunghezza della lama di sega mm	133
Altezza di taglio massima mm	50
Profondità di lavorazione mm	405
Movimento verticale mm	15
Velocità del movimento verticale 1/min	550 – 1650
Orientamento della tavola a sinistra gradi	0 – 45
Peso ca. kg	15,0
Raccordi di aspirazione ∅ mm	35
Motore	
Motore	230-240 V~/50 Hz
Potenza assorbita P1 W	90
Livello di pressione acustica alla quale è soggetto l'operatore, misurato secondo DIN 45635 con il massimo numero di giri in funzionamento a vuoto	76 dB (A)

o różnych niebezpieczeństwach i zagrożeniach. Musi być przestrzegane wymaganie dotyczące minimalnego wieku operatora.

Poza przestrzeganiem wymagań dotyczących bezpieczeństwa zawartych w niniejszych instrukcjach obsługi oraz odpowiednich przepisów krajowych, należy przestrzegać ogólnie uznanych zasad technicznych dotyczących pracy na maszynach do obróbki drewna.

Uwagi ogólne

- Po rozpakowaniu sprawdź wszystkie części, czy nie zostały one uszkodzone podczas transportu. W przypadku reklamacji natychmiast poinformuj dostawcę.
- Późniejsze reklamacje nie będą uwzględniane.
- Sprawdź, czy dostawa jest kompletna.
- Zapoznaj się z urządzeniem przed jego użyciem, dokładnie czytając niniejsze instrukcje.
- Jako części zużywalne lub zamiennie stosuj tylko oryginalne akcesoria scheppach. Części zapasowe można otrzymać od swojego dealera.
- Przy zamawianiu podaj numer katalogowy części oraz typ i rok produkcji maszyny.

deco-flex	
Zakres dostawy	
	Wyrzynarka
	Giętki wałek
	Zestaw akcesoriów
	Instrukcja obsługi
Specyfikacja	
Wymiary długość x szer x wys mm	630 x 320 x 380
Wymiary stołu mm	∅ 255 x 415
Długość brzoźczotu mm	133
Max. wysokość cięcia mm	50
Głębokość robocza mm	405
Ruch podnoszący mm	15
Prędkość podnoszenia 1/min (elek-tronicznie)	550 – 1650
Ustawianie ukośne stołu stopnie w lewo	0 – 45
Ciężar kg	15,0
Złącze odciążu wiórów ∅ mm	35
Silnik	
Silnik elektryczny	230-240 V~/50 Hz
Pobór mocy P1 W	90
Poziom ciśnienia akustycznego w uszach operatora mierzonego zgodnie z DIN 45635 przy max. prędkości podczas biegu jałowego	76 dB (A)

Yleisiä ohjeita

- Kun olet purkanut koneen kuljetuspakkauksesta, tarkasta että yhdessäkään osassa ei ole kuljetusvaurioita. Jos löydät vaurioita. Ilmoita niistä heti koneen myyjälle.
- Myöhemmin tehtyjä ilmoituksia ei hyväksytä.
- Varmista, että toimitussisältö on täydellinen.
- Ennen kun otat koneen käyttöön, tutustu koneeseen lukemalla tämän käyttöohje huolellisesti läpi.
- Käytä vain scheppachin alkuperäisiä varaja kulutusosia. Näitä osia saat scheppach-kauppiaalatasi.
- Kun tilaat varaosia. Muista ilmoittaa samalla koneesi tyyppi ja valmistusvuosi.

deco-flex	
Toimituksen sisältö	
	Käyttöohjeet
	Taipuva akseli
	Accessories kit
	Operating instructions
Tekniset tiedot	
Koneen mitat mm	630 x 320 x 380
Pöydän koko mm	∅ 255 x 415
Sahanterän pituus mm	133
Leikkau-skorkeus (kantokorkeus) kork. mm	50
Työn syvyys mm	405
Iskuliike mm	15
Iskunopeus min1	550 – 1650
Pöydän kallistettavuus vasemmalle asteita	0 – 45
Paino noin kg	15,0
Imusuutin ∅ mm	35
Mottori	
Mottori	230-240 V~/50 Hz
Nimellis-ottoteho P1 Wattia	90
Äänen painotaso maksimaalisilla kierrosluvuilla tyhjäkäynnillä käyttäjän korvalla DIN 45635:n mukaan mitattuna	76 dB (A)

Accessori speciali

Lama di sega con pernilama universale mm

135 x 2,0 x 0,25 -Z 10

1 Set = 6 pezzi, Articolo nr. **8800 0011**

Lama di sega con pernilegno/plastica mm

135 x 2,0 x 0,25 Z 7

1 Set = 6 pezzi, Articolo nr. **8800 0012**

Lama di sega con pernilegno mm

135 x 3,0 x 0,5 Z 4

1 Set = 6 pezzi, Articolo nr. **8800 0013**

All'interno di queste istruzioni abbiamo contrassegnato i punti riguardanti la sicurezza personale con questo simbolo: 

Prescrizioni generali per la sicurezza

Avvertenza: durante il lavoro con gli utensili elettrici, devono essere osservate sempre le misure di sicurezza fondamentali, per ridurre il più possibile al minimo il rischio di un incendio, una scarica elettrica e di infortuni.

Prima di mettere in funzione questa macchina, leggere attentamente le seguenti indicazioni. Custodire queste indicazioni in modo tale che esse possano essere consultate anche successivamente.

- Mantere il posto di lavoro pulito. I posti e i banchi di lavoro troppo disordinati, sono spesso causa di infortuni.
- Osservare l'ambiente di lavoro. Evitare di lasciare gli utensili sotto la pioggia. Non lavorare con gli utensili in luoghi umidi o bagnati. Provvedere ad una sufficiente illuminazione del posto di lavoro. Non lavorare con gli utensili in presenza di liquidi infiammabili o di gas.
- Proteggersi contro le scariche elettriche. Evitare di venire a contatto con il corpo con superfici collegate a terra.
- Vietare l'accesso a"e persone non autorizzate. Vietare a terzi ed in particolare ai bambini di prendere parte al lavoro, di toccare gli utensili oppure il cavo di prolunga e vietare anche l'accesso al posto di lavoro.
- Chiudere gli utensili che non vengono usati. Gli utensili che non vengono usati devono essere custoditi in un luogo asciutto e sotto chiave, fuori dalla portata dei bambini.
- Non maneggiare gli utensili con violenza. In questo modo il lavoro verrà svolto in modo migliore e più veloce.
- Usare l'utensile adatto. Non usare utensili inadeguati per i lavori che vanno eseguiti con utensili di prestazioni elevate. Non usare gli utensili per scopi diversi da quelli per cui essi sono stati concepiti: ad esempio, non tagliare con le seghe circolari ceppi o trochi di alberi.
- Indossare gli indumenti adatti. Non indossare indumenti larghi e gioielli, che potrebbero impigliarsi nelle parti in movimento. Per il lavoro all'aperto si consiglia l'uso di scarpe antidrucciolevoli. Nel caso di capelli lunghi indossare la rete protettiva per i capelli.

Aksesoria specjalne

Brzeczot uniwersalny z kolkiem, mm

135 × 2,0 × 0,25 Z 10

1 zestaw = 6 sztuk, Nr artykułu **8800 0011**

Brzeczot do drewna/plastiku z kolkiem, mm

135 × 2,0 × 0,25 Z 7

1 zestaw = 6 sztuk, Nr artykułu **8800 0012**

Brzeczot do drewna z kolkiem, mm

135 × 3,0 × 0,5 Z 4

1 zestaw = 6 sztuk, Nr artykułu **8800 0013**

⚠ **Za pomocą takiego znaku w niniejszych instrukcjach obsługi oznaczono miejsca, które muszą być przestrzegane ze względów bezpieczeństwa.**

⚠ Zasady dotyczące bezpieczeństwa

OSTRZEŻENIE! Przy używaniu narzędzi elektrycznych należy przestrzegać podstawowych zasad bezpieczeństwa, aby uniknąć ryzyka pożaru, porażenia prądem elektrycznym i obrażeń.

Przed próbą uruchomienia urządzenia przeczytaj wszystkie instrukcje. Zachowaj niniejsze instrukcje, aby móc z nich skorzystać w przyszłości.

Utrzymuj miejsce pracy w czystości. Bałagan w miejscu pracy i na stołach roboczych sprzyja obrażeniom.

- Zastanów się nad środowiskiem obszaru roboczego. Nie narażaj narzędzi na deszcz. Nie używaj narzędzi w środowisku wilgotnym i mokrym. Obszar roboczy powinien być dobrze oświetlony. Nie używaj narzędzi w obecności łatwopalnych cieczy lub gazów.
- Chron się przed porażeniem prądem elektrycznym. Unikaj dotykania powierzchni uziemionych.
- Nie dopuszczaj osób obcych. Nie pozwól osobom nie zaangażowanym w pracy, zwłaszcza dzieciom, dotykać narzędzi lub przewodów i utrzymuj je z dala od obszaru roboczego.
- Narzędzia przechowuj osobno. Narzędzia, kiedy nie są one używane, należy przechowywać w suchym, zamkniętym miejscu, niedostępnym dla dzieci.
- Nie przeciążaj narzędzi. Pracę wykona się lepiej i bezpieczniej przy zastosowaniu odpowiednich prędkości.
- Stosuj odpowiednie narzędzia. Nie przeciążaj małych narzędzi, aby wykonać pracę, którą powinno wykonywać się narzędziami przeznaczonymi do pracy przy dużych obciążeniach. Nie stosuj narzędzi do celów, dla których nie są one przeznaczone, na przykład nie używaj pilarki tarczowej, aby ciąć gałęzie drzewa lub kłody.
- Ubierz się odpowiednio. Nie noś luźnych ubrań lub biżuterii, bo mogą one zostać złapane przez ruchome części. Przy pracy na dworze zalecane jest obuwie przeciwślizgowe. Przy długich włosach noś zabezpieczające je okrycie.
- Noś sprzęt ochrony. Używaj okularów ochronnych. Przy operacjach cięcia wytwarzających pył noś maskę ochronną lub przeciwpylową.

Erikoislisävarusteet

Sahanterä nastoilla yleisterä mm

135 X 2,0 x 0,25 -z 10

1 Osa = 6 kappaletta, **tuotenumero 8800 0011**

Sahanterä nastoilla puu/muovi mm

135 X 2,0 x 0,25 -z 7

1 Osa = 6 kappaletta, **tuotenumero 8800 0012**

Sahanterä nastoilla puu mm

135 X 3.0 X 0,5 z4

1 Osa = 6 kappaletta, **tuotenumero 8800 0013**

⚠ Yleiset turvallisuusohjeet

Varoitus: noudata aina työskennellessä yleisiä sähköisiä työkaluja koskevia varmuustoimeenpiteitä, jotta tulipalon, sähköiskujen ja ruumiinvammojen riski pidettäisiin mahdollisimman pienenä.

Lue seuraavat käyttöohjeet ennen käyttöönottoa. Sästä ohjeet myöhempää käyttöä varten.

- Pidä työpiste puhtaana. Sotkuiset ja likaiset työalueet aiheuttavat usein vahingoittumisia.
- Huolehdi työympäristön siisteydestä. Älä anna työkalujen lojua ulkona sateella. Älä käytä työkaluja märillä tai kosteilla paikoilla. Huolehdi työpisteen riittävästä valoituksesta. Älä käytä työkaluja tulenarkojen nesteiden tai kaasujen lähetytyvydessä.
- Suojaudu sähköiskuilta. Vältä maadoitettujen pintojen koskemista.
- Kiellä sivullisten henkilöiden pääsy työpaikalle. Älä anna sivullisten henkilöiden, varsinkaan lasten, osallistua työntekoon tai koskettua työkaluja ja jatkojohtoja ja kiellä heiltä asiaton oleskelu työpaikalla.
- Säilytä ei käytössä olevat työkalut lukkojen takana. Työkalut, jotka tilapäisesti eivät ole käytössä, on säilytettävä kuivassa, lukkojen takana ja lasten ulottuvilta.
- Käsittele työkalut varoen -älä käytä voimaa. Näin työ sujuu paremmin ja nopeammin.
- Käytä tarkoitukseen soveltuvia työkaluja. Älä käytä liian pieniä ja heiveröisiä työkaluja töihin, jotka vaativat tehokkaita työkaluja. Käytä aina tarkoitukseen soveltuvia työkaluja, älä esimerkiksi sahaa kantoja tai tukkeja pyörösahtalla.
- Käytä tarkoitukseen soveltuvaa työvaatetusta. Älä käytä löysiä vaatteita tai koruja, jotka saattavat juuttua koneen liikkuviin osiin. Ulkona työskennellessä on suositeltavaa käyttää kenkiä, on liukastumista estävät pohjat. Pitkät hiukset on suojattava esimerkiksi hiusverkolla.
- Käytä suojavarusteita. Käytä suojalaseja. Käytä kasvotai hengityssuojaa, mikäli sahauksen yhteydessä muodostuu pölyä.
- Asenna pölynpoistolaite. Asenna mikäli mahdollista pölynpoistolaitteita ja huolehdi niiden asianmukaisesta käytöstä.
- Käsittele johtoja huolellisesti. Älä koskaan vedä johdos-

- Usare l'equipaggiamento di protezione. Indossare gli occhiali protettivi e per i lavori di taglio dove si sviluppa la polvere, usare la maschera protettiva antipolvere.
- Allacciare gli apparecchi per l'aspirazione della polvere. Se sono disponibili degli apparecchi per l'aspirazione della polvere, provvedere alloro allacciamento ed osservare che questi vengano usati in modo corretto.
- Trattare i cavi con cura. Non tirare mai il cavo per estrarre la spina dalla presa. Osservare, che il cavo non venga sottoposto a fonti di calore oppure che venga a contatto con olio o spigoli vivi.
- Assicurare il pezzo in lavorazione. Occorre il pezzo da lavorare con i dispositivi adeguati o con una morsa a vite. Questo rende il lavoro molto più sicuro rispetto al mantenimento del pezzo con le mani.
- Non piegarsi eccessivamente con il corpo in avanti. Mantenere sempre una postura stabile e bilanciata.
- Trattare gli utensili con cura. Osservare, che gli utensili da taglio siano sempre ben affilati e puliti, in modo tale da poter lavorare meglio ed in maniera più sicura. Attenersi alle indicazioni per quello che riguarda la lubrificazione e la sostituzione di accessori. Controllare, ad intervalli regolari, lo stato dei cavi per l'allacciamento alla rete elettrica e nel caso essi siano danneggiati farli sostituire dal personale del servizio assistenza clienti autorizzato. Controllare anche ad intervalli regolari i cavi di prolunga e nel caso essi fossero danneggiati sostituirli subito. Osservare inoltre, che le maniglie siano pulite e asciutte ed esenti da olio e lubrificanti.
- Disinserire gli utensili. Prima di eseguire la manutenzione degli utensili oppure prima di sostituire gli accessori come ad es. lame, taglienti ed altri componenti, estrarre la spina di allacciamento alla rete elettrica quando gli utensili non sono in funzione.
- Rimuovere la chiave di regolazione e la chiave per le viti. Prima di inserire (accendere) l'utensile controllare sempre se le chiavi di regolazione e quella per le viti sono state rimosse.
- Evitare una messa in funzione involontaria. Prima di inserire la spina nella presa di corrente, controllare se l'interruttore on/off si trova su "on".
- Usare cavi di prolunga concepiti per l'impiego in ambienti esterni. Se l'utensile viene usato in un ambiente all'aperto, allacciare ad esso solo cavi di prolunga con il corrispondente contrassegno.
- Fare attenzione. Seguire il processo di lavoro con molta attenzione e non lavorare assolutamente con l'utensile in condizioni di stanchezza o disattenzione.
- Esaminare accuratamente i componenti danneggiati. Prima di iniziare il lavoro con l'utensile, controllarlo accuratamente e stabilire se esso funziona in modo appropriato. Controllare l'allineamento delle parti mobili, il loro montaggio ed altri fattori che potrebbero compromettere il funzionamento. Eventuali lamiere di protezione oppure altri componenti difettosi devono essere riparati correttamente oppure essere sostituiti dal servizio per l'assistenza clienti, a meno che in questa documentazione vengono date altre istruzioni.
- Avvertenza. L'impiego di accessori o componenti di-

- Podłącz odciąg wiórów. Jeżeli urządzenie ma być podłączone urządzenia zbierającego wióry, to zapewnij takie podłączenie i właściwe jego stosowanie.
- Nie nadwerężaj przewodów. Nigdy nie ciągnij za przewód, aby wyłączyć go z gniazdka. Przewody utrzymywaj z dala od wysokiej temperatury, smarów i ostrych krawędzi.
- Zabezpiecz przedmiot obrabiany. Jeśli to możliwe, do trzymania przedmiotu obrabianego stosuj zaciski lub imadło. Jest to bezpieczniejsze niż trzymanie rękami.
- Nie przekraczaj zasięgu. Utrzymuj właściwe oparcie i równowagę przez cały czas.
- Dbaj o narzędzia. W celu lepszej i bezpieczniejszej pracy narzędzia tnące powinny być ostre i czyste. Przestrzegaj instrukcji dotyczących smarowania oraz wymiany akcesorii. Okresowo sprawdzaj kable zasilające, a w przypadku uszkodzenia powinny być one wymienione przez osoby upoważnione. Okresowo sprawdzaj kable przedłużające a w przypadku uszkodzenia wymień je. Ręce powinny być suche, czyste, bez oleju i smaru.
- Odłączaj narzędzia. Odłączaj narzędzia od zasilania, jeśli nie są używane, przed naprawą i przy wymianie akcesorii, takich jak brzeszczoty, wiertła, frezy.
- Wyjmuj klucze i wkrętaki. Wyrób sobie nawyk sprawdzania przed włączeniem urządzenia, czy klucze lub wkrętaki nastawcze zostały wyjęte z narzędzia.
- Unikaj przypadkowego włączania. Przy wkładaniu wtyczki upewnij się, czy przełącznik jest na pozycji „off”.
- Stosuj kable przedłużające przeznaczone do pracy na dworze. Przy używaniu narzędzia na zewnątrz stosuj wyłącznie kable przedłużające przeznaczone do pracy na dworze i odpowiednio oznakowane.
- Bądź czujny. Patrz na to, co robisz, zachowaj zdrowy rozsadek i nie pracuj, kiedy jesteś zmęczony.
- Sprawdzaj, czy części nie zostały uszkodzone. Przed ponownym użyciem narzędzi należy je dokładnie sprawdzić, aby określić czy będą działać właściwie i spełniać odpowiednie zadania. Sprawdź ustawienie w linii części ruchomych, połączenia części ruchomych, uszkodzenie części, mocowanie i wszystkie inne warunki, które mogą wpływać na działanie. Zabezpieczenia oraz inne części, które są uszkodzone, powinny zostać odpowiednio naprawione lub wymienione przez upoważnione centrum obsługi, o ile niniejsza instrukcja obsługi nie stanowi inaczej. Nie używaj narzędzia, jeśli wyłącznik nie włącza i wyłącza.
- Ostrzeżenie. Stosowanie akcesoria i przystawek innych niż zalecane w niniejszej instrukcji może spowodować ryzyko obrażeń.
- Naprawy narzędzia powinny wykonywać wykwalifikowane osoby. To urządzenie elektryczne spełnia odpowiednie wymogi bezpieczeństwa. Naprawy powinny wykonywać wyłącznie wykwalifikowane osoby stosujące oryginalne części zapasowe; w przeciwnym przypadku można spowodować poważne zagrożenie dla użytkownika.

ta pistokkeen irrottamiseksi pistokerasiasta. Johdot on pidettävä suojassa lämmöltä, öljyltä ja teräviltä reunoilta.

- Varmista työstettävät kappaleet. Mikäli mahdollista on työstettävät kappaleet varmistettava esimerkiksi pihdeillä tai ruuvipenkillä. Käsillä pitäminen ei ole kovin turvallista.
- Älä nojaa liian paljon eteenpäin työskennellessä. Seiso turvallisessa ja tukevassa asennossa, jossa voit hyvin pitää tasapainosi.
- Käsittele työkalut huolellisesti. Pidä huolta siitä, että leikkuutyökalut ovat teräviä ja puhtaita, jotta työnkulku olisi turvallinen ja tulos mahdollisimman hyvä. Noudata voiteluohjeita ja varaosien vaihtoa koskevia ohjeita. Tarkista säännöllisesti verkkoliitäntäjohto ja anna valtuutetun korjaajan vaihtaa vahingoittuneet johdot. Tarkista säännöllisesti jatkojohdot ja vaihda uusin, mikäli ne ovat vahingoittuneita. Kaikkien kahvojen ja pidikkeiden on oltava puhtaita ja kuivia eikä niissä saa olla öljyä tai voitelua.
- Irrota työkalut. Ennen kuin huoltotyöt aloitetaan tai lisäosat, kuten terät, leikkaavat osat tai muut osat vaihdetaan, on pistoke vedettävä pistokerasiasta kun työkalut eivät ole käytössä.
- Poista säätöavaimet ja jakoavaimet. Ota tavaksi tarkistaa, että säätöja jakoavaimet on poistettu työalueelta ennen kuin työkalu kytketään.
- Vältä tahatonta käynnistämistä. Tarkista, että pois/päällä kytkin ei ole kytkettyä ennen kuin verkkoliitäntäkytkin liitetään sähköverkkoon.
- Oie valppaana. Mieti tarkkaan mitä olet tekemässä. Käytä tervettä järkeä. Älä työskentele väsyneenä.
- Tarkista vahingoittuneet osat. Tarkista, että kone toimii tarkoituksen mukaisesti ennen kuin aloitat työskentelyn koneella. Tarkista, että liikkuvat osat ovat oikein säädettyinä ja oikein kiinnitettyinä. Tarkista myös muut tekijät, jotka saattavat vaikuttaa koneen toimintaan. Vahingoittunut suojalevy tai muut vahingoittuneet osat on korjattava asianmukaisesti tai antaa asiakaspalvelun vaihdettavaksi, mikäli näissä ohjeissa ei anneta muita neuvoja.
- Varoitus. Ei tässä käyttöoppaassa mainittuja lisäosia tai lisärakennelmia, tai niistä poikkeavia osia tai rakennelmia, ei suositella käytettävän, koska vahingoittumisvaara näin ollen kasvaa.
- Anna pätevän työmiehen suorittaa työkalujen korjaukset. Tämä sähköinen työkalu on voimassa olevien turvallisuusohjeiden mukainen. Korjauksia saavat suorittaa ainoastaan pätevät ammattimiehet alkuperäisiä varaosia käyttäen. Muuten käyttäjä altistuu vaaralle.

versi da quelli elencati in questa documentazione, non è raccomandabile, in quanto questo potrebbe causare degli infortuni.

- Gli utensili devono essere riparati dal personale qualificato per lo scopo. Questo utensile elettrico soddisfa le corrispondenti regole per la sicurezza. I lavori di riparazione devono essere eseguiti solo dal personale specializzato con l'impiego di pezzi di ricambio originali, per evitare in questo modo che l'operatore venga sottoposto ad un fondamentale pericolo.

Ulteriori regole di sicurezza per le segatrici a svolgere

- Questa segatrice a svolgere deve essere usata solo in ambienti asciutti e non in ambienti all'aperto.
- Non tagliare pezzi troppo piccoli e che devono essere tenuti con le mani oltre la lamiera di protezione della lama di sega.
- Non mettere mai le mani in posizioni pericolose dove esse potrebbero, a causa di un improvviso scivolamento, arrivare facilmente nella lama di sega.
- Lavorare sempre con la lamiera di protezione, evitando in questo modo degli infortuni nel caso in cui la lama di sega dovesse rompersi.
- Non abbandonare mai il posto di lavoro quando la segatrice è in funzione oppure fin quando la macchina non si è fermata del tutto.
- Durante l'esercizio dell'utensile da taglio, non eseguire sul banco nessun lavoro di montaggio, preparazione o di layout.
- Mettere in funzione la segatrice a svolgimento, solo dopo aver rimosso tutti gli oggetti (utensili, segatura o sfridi) dalla tavola ad eccezione del pezzo da lavorare e dei dispositivi di guida o della documentazione per la lavorazione.

Uso conforme alla destinazione

La macchina è conforme alla vigente Direttiva Macchine CE.

- Osservare le norme di sicurezza, di lavoro e di manutenzione del Produttore nonché i dati tecnici.
- Osservare le norme vigenti per la prevenzione degli infortuni sul lavoro e tutte le altre regole di sicurezza.
- La macchina va usata, controllata e riparata esclusivamente da persone esperte, che siano pratiche dell'utensile e consapevoli dei pericoli connessivi. Qualsiasi modifica arbitraria apportata alla macchina esclude la responsabilità del Produttore per danni che ne conseguono.
- La macchina va usata esclusivamente con gli accessori e gli utensili originali del Produttore.
- Qualsiasi altro uso viene considerato improprio. Il Produttore non risponde dei danni causati da uso improprio; l'utilizzatore si assume tutta la responsabilità.

Dodatkowe zasady bezpieczeństwa dotyczące wyrzynarek

- Wyrzynarka ta jest przeznaczona do stosowania w suchych warunkach i wyłącznie do pracy wewnątrz budynku.
- Nie tnij elementów materiału zbyt małych, aby trzymać je ręcznie na zewnątrz osłony brzeszczotu.
- Unikaj niewygodnego położenia ręki, kiedy nagle wyslizgnięcie może spowodować przesunięcie ręki do brzeszczotu.
- Stosuj zawsze osłonę brzeszczotu, aby uniknąć obrażeń spowodowanych wskutek pęknięcia brzeszczotu.
- Nigdy nie opuszczaj obszaru roboczego wyrzynarki przy wyłączonym zasilaniu (01) albo przed całkowitym zatrzymaniem maszyny.
- Nigdy nie wykonuj prac związanych z rozmieszczaniem, montażem, ustawianiem na stole, podczas działania narzędzia tnącego.
- Nigdy nie włączaj wyrzynarki, zanim nie usuniesz ze stołu wszystkich obiektów: (narzędzia, ścinki drewna, itp.) poza elementem obrabianym oraz urządzeniami posuwającymi i podpierającymi związanymi z zaplanowaną operacją.

⚠ Właściwe użytkowanie

Maszyny oznakowane CE spełniają wszystkie obowiązujące wytyczne CE dotyczące maszyn, jak również wszystkie odpowiednie wytyczne dla każdej maszyny.

- Maszynę należy używać wyłącznie w stanie technicznym idealnym, zgodnie z jej przeznaczeniem oraz zgodnie z zaleceniami przedstawionymi w instrukcji obsługi i tylko przez osoby zdające sobie sprawę z niebezpieczeństwa, które są w pełni świadome ryzyka występującego przy pracy na tej maszynie. Wszelkie nieprawidłowości w funkcjonowaniu, zwłaszcza te, które wpływają na bezpieczeństwo maszyny, powinny być więc natychmiast usuwane.
- Instrukcje obsługi producenta oraz instrukcje dotyczące bezpieczeństwa i pracy oraz dane techniczne dotyczące kalibracji i wymiarów muszą być przestrzegane.
- Należy również przestrzegać odpowiednie przepisy dotyczące zapobiegania wypadkom, oraz inne, ogólnie znane zasady bezpieczeństwa technicznego.
- Maszyna może być używana, konserwowana i obsługiwana tylko przez osoby przeszkolone i zaznajomione z jej działaniem oraz z procedurami. Samowolne zmiany wprowadzone w maszynie

Lisäohjeita lehtisahan turvallista käyttöä varten

- Lehtisaha saa käyttää ainoastaan kuivissa tiloissa. Saha ei saa käyttää ulkona.
- Älä sahaa sahanterän suojanlevyn ulkopuolella sellaisia kappaleita, jotka ovat liian pieniä käsillä pidettäviksi.
- Älä pidä kättä huonoissa asennoissa, koska tällöin käsi saattaa lipsua ja helposti joutua sahanterää vasten.
- Työskentele aina suojalety asennettuna vahinkojen välttämiseksi sahanterässä esiintyvien mahdollisten halkeamien vuoksi.
- Älä koskaan poistu työpaikalta leikkutyökalujen olessa kyt- kettyinä ja ennen kuin kone on pysähtynyt kokonaan.
- Sahauspyödyllä ei saa suorittaa luonnos-, asennustai pystyttämistöitä leikkutyökalujen olessa käytössä.
- Lehtisaha ei saa käynnistää ennen kuin kaikki ylimääräiset esineet (työkalut, sahauslastut, jne.) Paitsi työstettävä kappale ja työhön tarvittavat apuvälineet ja alusta on poistettu työpöydältä.

⚠ Tarkoituksenmukainen käyttö

- Kone vastaa voimassa olevaa EU-konedirektiiviä.
- Valmistajan turva-, työ-, ja huolto-ohjeita sekä teknisissä tiedoissa ilmoitettuja mittoja on noudatettava.
- Asiaankuuluvia tapaturmantorjuntaohjeita ja muita, yleisesti tunnustettuja turvallisuusteknisiä sääntöjä on noudatettava.
- Vain asiantuntevat henkilöt, jotka tuntevat koneen ja ovat tietoisia työhön liittyvistä vaaroista, saavat käyttää, huoltaa tai korjata konetta. Valmistaja ei ole vastuussa vahingoista, jotka johtuvat koneeseen tehdyistä omavaltaisista muutoksista.
- Konetta saa käyttää vain valmistajan alkuperäisvarusteiden ja alkuperäistyökalujen kanssa.
- Kaikkea muuta käyttöä pidetään tarkoituksenvastaisena. Valmistaja ei vastaa siitä johtuvista vahingoista, riski on yksin käyttäjän.

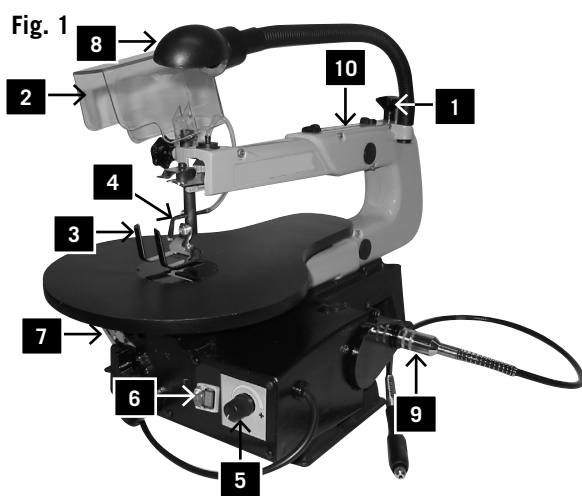

⚠️ Rischi residuali

La macchina è costruita in base allo stato della tecnica ed alle norme riconosciute in materia di sicurezza. Durante il funzionamento possono però presentarsi alcuni rischi residuali.

- Pericolo di elettrocuzione in caso di ricorso a collegamenti elettrici non conformi.
- I rischi residuali possono essere minimizzati se vengono rispettate tutte le "prescrizioni di sicurezza", l' "uso conforme" e le istruzioni per l'uso.
- Non caricare inutilmente la macchina: Soggetta a forte pressione, la lama si danneggia velocemente, portando ad una riduzione nel rendimento della macchina per ciò che concerne la lavorazione e la precisione del taglio.
- Evitare installazioni accidentali della macchina: per introdurre la spina nella presa elettrica non devono essere premuti i tasti di azionamento.

⚠️ Costruzione della segatrice a svolgere

- 1 Vite di fissaggio:** per smontare la lama di sega
- 2 Protezione della lama:** per la protezione delle mani contro infortuni.
- 3 Supporto della lama:** mantiene la lama di sega in posizione.
- 4 Soffiante per la polvere:** mantiene il riferimento sul pezzo libero da polvere. Orientare il tubo sempre esattamente sul punto del pezzo dove viene lavorato (tagliato).
- 5 Cammutatore di velocità**
- 6 Interruttore**
- 7 Scala angolare:** mediante questa scala si può determinare (leggere l'angolazione) la posizione dell'orientamento del pezzo.
- 8 Illuminazione**
- 9 Albero flessibile** con bussola di foratura
- 10 Calibro di regolazione senza perni**

zwalniają producenta z wszelkiej odpowiedzialności za jakiegokolwiek powstałe szkody.

- Maszyna może być używana tylko z oryginalnymi akcesoriami i narzędziami wyprodukowanymi przez producenta.
- Każde inne użytkowanie jest bezprawne. Producent nie jest odpowiedzialny za wszelkie szkody powstałe wskutek bezprawnego użytkowania; odpowiedzialność za ryzyko ponosi wyłącznie użytkownik.

⚠ Pozostałe zagrożenia

Maszyna została zbudowana przy wykorzystaniu nowoczesnej techniki, zgodnie ze znanymi zasadami bezpieczeństwa. Mogą jednak wystąpić jeszcze pewne pozostałe zagrożenia.

- Długie włosy oraz luźne ubrania mogą być niebezpieczne, jeśli element obrabiany jest obracany. Noś środki ochrony osobistej, takie jak siatka na włosy oraz ściśle dopasowane ubrania
- Wióry drewniane oraz pył mogą być niebezpieczne dla zdrowia. Noś środki ochrony osobistej, takie jak okulary ochronne i maska przeciwpyłowa.
- Stosowanie niewłaściwych lub uszkodzonych kabli elektrycznych może prowadzić do obrażeń spowodowanych prądem elektrycznym.
- Nawet po przedsięwzięciu wszystkich środków bezpieczeństwa, mogą wystąpić jeszcze pewne pozostałe zagrożenia, które nie są łatwe do przewidzenia.
- Pozostałe zagrożenia można zminimalizować stosując instrukcje podane w „Środki ostrożności” oraz „Właściwe użytkowanie” jak również w całej instrukcji obsługi.
- Nie przeciążaj niepotrzebnie maszyny: nadmierny nacisk przy cięciu może prowadzić do szybkiego uszkodzenia brzeszczotu i obniżenia osiągnięć pod względem wykończenia i precyzji cięcia
- Unikaj przypadkowego włączenia: nie wciskaj przycisku start, jeżeli wtyczka jest włożona do gniazdka.

Cechy konstrukcji wyrzynarki, Rys. 1

- 1 **Śruba zaciskowa:** do wyjmowania brzeszczotu.
- 2 **Oslona brzeszczotu:** zabezpiecza ręce przed obrażeniami.
- 3 **Uchwyt elementu obrabianego**
- 4 **Dmuchawa wiórów:** utrzymuje przestrzeń roboczą wolną od pyłu.
- 5 **Elektroniczny przełącznik prędkości**
- 6 **Przełącznik On/Off (Włącz/ Wyłącz)**
- 7 **Podziałka kątowna:** na tej podziałce możesz odczytać kąt położenia stołu.
- 8 **Oświetlenie**
- 9 **Giętki wałek z uchwytem do wiercenia**
- 10 **Przyrząd nastawczy do brzeszczotów bez kołka**

⚠ Piiloriskit

Kone on valmistettu uusimman tekniikan ja hyväksytytjen turvallisuusteknisten sääntöjen mukaisesti. Siitä huolimatta työskenneltäessä voi ilmetä yksittäisiä piiloriskejä.

- Pyörivän hiomalaikan aiheuttama sormien ja käsien loukkaantumisvaara hiottavan työkalun epäasianmukaisen ohjaamisen tai tukemisen johdosta.
- Sinkoutuvien työkalujen aiheuttama loukkaantumisvaara epäasianmukaisen pitämisen tai ohjaamisen johdosta.
- Sähkövirta aiheuttaa vaaran, jos käytetään epäasianmukaisia sähköliitosjohtoja.
- Lisäksi kaikista tehdyistä varotoimenpiteistä huolimatta ei voida sulkea pois piiloriskejä.
- Piiloriskit voidaan minimoida toimimalla Turvaohjeiden, Tarkoituksenmukaisen käytön sekä käyttöohjeen mukaisesti.

Lehtisahan rakenne, kuva 1

- 1 **Jänniteruuvi** sahanterän poistamiseen
- 2 **Sahanteränsuoja:** suojaa kätesi vahingoittumisilta.
- 3 **Sahanteränpidike:** pitää sahanterää oikeassa asennossa.
- 4 **Pölynpuhallin:** pitää työstettävää kappaletta puhtaana pölystä. Putki on aina suunnattava tarkasti työstettävää osaa vasten.
- 5 **Nopeuskytkin**
- 6 **Valokatkaisija**
- 7 **Kulmaasteikko:** asteikon mukaan voit mitata työstettävän kappaleen kallistuma.
- 8 **Valaistus**
- 9 **Taipuva akseli** -poraistukalla
- 10 **Asennusopas hampaattomille sahanterille**

Regolazione

Fig. 2

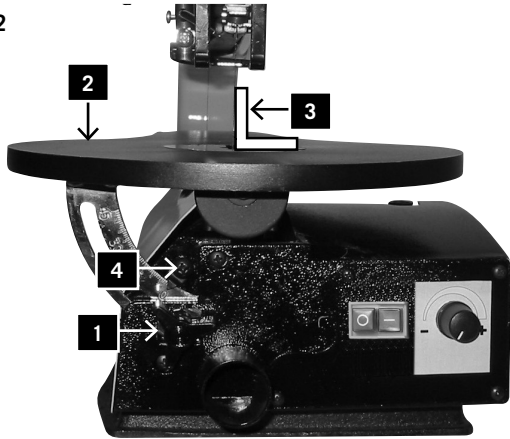

Regolazione della tavola della segatrice, Fig. 2

Preparazione della scala angolare

1. Allentare la manopola di arresto (1) e regolare la tavola con un angolo retto rispetto alla lama di sega.
2. Per misurare l'angolo retto tra la lama e la tavola utilizzare una squadra di 90°. La lama deve trovarsi esattamente sull'angolo di 90°.
3. Quando la distanza tra la lama e la squadra di 90° è minima, stringere nuovamente la manopola di arresto. Adesso la tavola dovrebbe avere un'angolazione di 90° rispetto alla lama di sega.
4. Allentare la vite di arresto della scala angolare e portare l'indice sulla posizione „0“, quindi stringere saldamente la vite. Adesso correggere la vite di azzeramento sotto la tavola. Da osservare, che la scala angolare è un elemento supplementare malta valido essa per 6 non è idonea per lavori di precisione. Dopo aver eseguito la regolazione, effettuare delle prove di taglio con pezzi di scarto e se necessario eseguire nuovamente la regolazione.

Nota: la tavola non deve poggiare sul blocco motore. Al trimenti questo potrebbe causare ul teriori rumori.

Fig. 3



Tavola della segatrice in posizione orizzontale e taglio obliquo, Fig. 2+3

1. La tavola della segatrice può essere orientata di 45° verso sinistra nella posizione obliqua oppure essa può rimanere nella posizione orizzontale.
2. L'angolo d'inclinazione approssimativo può essere rilevato dalla scala angolare situata sull'angolo inferiore della tavola. Per la regolazione di precisione, effettuare dei tagli di prova con pezzi di scarto e, se necessario, eseguire nuovamente la regolazione.

Fig. 4

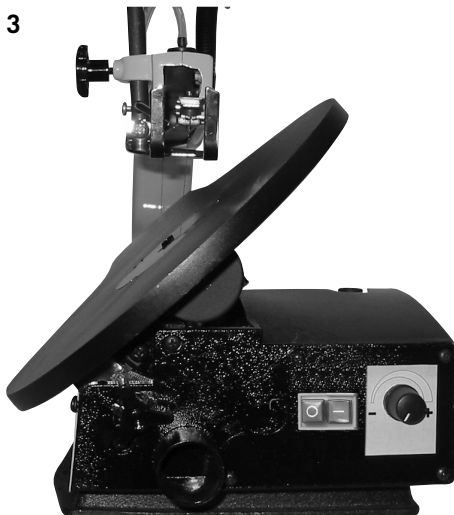
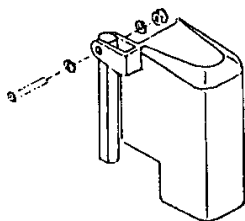

Montaggio della protezione della lama, Fig. 4

Montare con cautela, nella segatrice, la protezione della lama di sega come indicato nell'illustrazione. Assicurare le viti mediante i dadi e le rondelle.

1. Sollevare la macchina dal telaio e dallo zoccolo e porla sul banco di lavoro.
2. Familiarizzare con gli elementi di comando e con le caratteristiche tecniche della segatrice.

Fig. 5

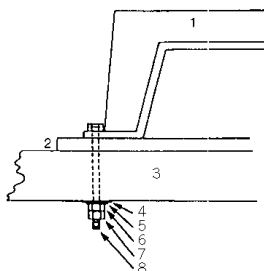

Montaggio della segatrice su un banco di lavoro, Fig. 5

1. Si consiglia di appoggiare la segatrice su un banco di lavoro in legno massiccio anziché su un telaio labile in compensato, in quanto su quest'ultimo si verifiche-rebbero delle vibrazioni ed emissioni di rumore.
2. Gli utensili ed i piccoli componenti, necessari per il montaggio della segatrice su un banco di lavoro, non sono compresi nel volume di fornitura della segatrice. Usare tuttavia, almeno dei componenti con le seguenti dimensioni:

Montaż

Ustawienie stołu pilarki, Rys. 2

Ustawienie podziałki kątovej

- Zwolnij przycisk gwiazda (1) i ustaw blat stołu (2) na kąt prosty (3) w stosunku do brzeszczotu.
- Zastosuj przymiar kąta 90° do ustawienia kąta prostego między brzeszczotem a stołem. Brzeszczot będzie pod kątem 90°.
- Zamknij przycisk gwiazda ponownie, kiedy odstęp między brzeszczotem a kątem 90° jest minimalna. Blat stołu powinien być pod kątem 90° do brzeszczotu.
- Poluzuj śrubę zabezpieczającą i ustaw wskaźnik na pozycję zero. Dokręć śrubę. Proszę zwrócić uwagę, że podziałka kątovej jest przydatnym elementem wyposażenia pomocniczego, lecz nie powinna być stosowana do prac precyzyjnych. Do prób użyj drewna odpadowego, doreguluj blat stołu, jeśli zachodzi potrzeba.

Uwaga: Blat stołu nie powinien być na bloku silnika, może to powodować niepożądane zakłócenia.

Poziomy blat stołu i cięcia pionowe, Rys. 2+3

- Stół powinien być w pozycji pionowej 450 albo pozostawać w pozycji poziomej.
- Można odczytać przybliżony kąt nachylenia stosując podziałkę kątovej umieszczona pod blatem roboczym. W celu uzyskania bardziej dokładnej nastawy, użyj drewna odpadowego do prób; doreguluj blat stołu, jeśli zachodzi potrzeba.

Montaż osłony brzeszczotu, Rys. 4

Zainstaluj osłonę brzeszczotu w uchwycie, jak pokazano na schemacie. Zamocuj śruby z nakrętką i podkładką.

- Podnieś pilarkę na ramę i podstawę i popchnij ją na stół.
- Zapoznaj się z elementami roboczymi pilarki oraz z jej właściwościami.

Mocowanie pilarki na stole roboczym, Rys. 5

- Stół roboczy wykonany z litego drewna jest lepszy niż stół ze sklejki, ponieważ wibracje i hałas są bardziej zauważalne w przypadku sklejki.
- Konieczne narzędzia i drobne części do montażu pilarki na stole roboczym nie są dostarczone wraz z pilarką. Jednak wyposażenie powinno być co najmniej następujące:
 - 1 Obudowa pilarki
 - 2 Podłoże z gumy piankowej

Käyttöönnotto

Sahauspöydän säätäminen, kuva 2

Kulma-asteikon säätäminen

- 1 Löysääluk- konuppi (1) ja aseta pöytä haluttuun kulmaan sahan- terään nähden.
- 2 Käytä kulmarautaa (90°) sahanterän ja pöydän välisen kulman mittaamiseksi. Sahanterän on oltava mahdollisimman lähellä suorakulmaa.
- 3 Kun sahanterän ja suorakulman väli on pienin mahdollinen kiristetään sulkunuppi. Pöydän ja sahanterän kulman on nyt oltava 90 astetta.
- 4 Löysää asteikon lukkoruuvi ja aseta osoitin nollalukemaan. Kiristä ruuvi. Säädä pöydän alla oleva nollasensoruuvi. Huomioi: kulma-asteikko on hyödyllinen apuväline, sitä ei kuitenkaan sovi käyttää tarkkuutta vaativiin töihin. Suorita koesahauksia. Säädätarpeen mukaan pöytä uudestaan. Löysäälukkonuppi ja aseta pöytä haluttuun kulmaan sahanterään nähden.

Huomioi: pöytä eisaa koskettaa

Vaakasuuralla sahauspöydällä suoritettavat vinot poikkileikkaukset, kuva 2+3

- 1 Sahaugpöytää voidaan kallistaa 45° vagemmalle tai ge voidaan pitää vaakasuoralla agennogga.
- 2 Sahauspöydän alta löydät kulma-asteikon josta voidaan lukea pöydän summittainen kaltevuus. Tarkan kaltevuuden saavuttamiseksi on suoritettava koesahauksia. Säädä pöytä uudestaan toivottuun asentoon.

Sahanteränguojukgen agentaminen, kuva 4

Asenna kuvituksen mukaan sahanteränsuoja varovasti sahaan. Varmista ruuvi mutterilla ja prikalla.

- 1 Nosta saha rungosta ja jalustasta ja työnnä se sahauspöydälle.
- 2 Tutustu käyttömahdollisuuksiin ja sahan suorituskykyyn.

Moottorinsuojaa, koska tämä saattaa aiheuttaa melua, kuva 5

Sahan asentaminen työpöydälle

- 1 Saha kannattaa asentaa massiiviselle puiselle työpöydälle, joka vastustaa värinän ja melun paremmin kuin heiveröinen puristetusta puusta valmistettu työpöytä.
- 2 Asennukseen tarvittavat työkalut ja pienoisosat eivät sisälly toimitukseen. Käytä seuraavilla mitoilla varustettuja välineitä:

- 1 Corpo della lama
- 2 Spessore O1 appoggio in gomma spugnosa
- 3 Banco di lavoro
- 4 Guarnizione piatta
- 5 Rondella
- 6 Dado esagonale
- 7 Controdado
- 8 Vite a testa esagonale

Numero Descrizione

- 4 Viti a testa esagonale (6 mm) 1/420 x lunghezza
- 4 Guarnizioni piatte
- 4 Rondelle (7 mm) 9/32 I.D.
- 8 Dadi esagonali (6 mm) 1/4-20

Praticare prima i tori nella superficie di appoggio ed inserire dopo le viti.

3. Uno spessore di appoggio in gomma spugnosa per la riduzione dei rumori, non è neanche compreso nel volume di fornitura, si raccomanda però l'impiego di un tale spessore di appoggio al fine di mantenere ridotte al minimo le vibrazioni e le emissioni dei rumori. Le dimensioni ideali dello spessore di appoggio sono: 400 x 240 mm.

Sostituzione della lama di sega

AVVERTENZA! Prima della sostituzione delle lame di sega, onde evitare degli infortuni a causa di un avviamento involontario della macchina, spegnere la segatrice e disinserire la spina dalla presa di corrente.

A. Lame di sega piatte

Utilizzare l'adattatore (fig 6) con le lame di sega piatte. La lama di sega è fissata con viti a testa vuota.

A 1 Rimozione della lama di sega, fig. 7+8

- Estraiete la lama di sega facendo scivolare l'intarsio del tavolo verso l'alto, in seguito, svitate il bullone di serraggio (1).
- Abbassate leggermente (fig. 10) il braccio superiore (5).
- Poi rimuovete la lama di sega tirandola in avanti fuori dai supporti e attraverso il foro di accesso nel tavolo.

A 2 Inserire la lama di sega:

- Inserire la lama di sega con i due adattatori nel supporto inferiore, l'altra estremità nel supporto superiore.
- Abbassate leggermente (fig 10) il braccio superiore (5) prima di agganciarlo.
- Serrare la lama con il bullone di serraggio (1) (fig. 11) ruotandolo in senso orario. Controllate il fissaggio della lama. Continuate a serrare in senso orario in modo da fissare la lama sempre più.

B. Lama di sega con perni, Fig 7 + 8

B.1 Rimozione della lama di sega

- Estraiete la lama di sega dopo aver prima svitato il bullone di serraggio (1.).
- Rimuovete la lama di sega dal supporto superiore e inferiore abbassando leggermente il braccio superiore della sega (fig. 10).

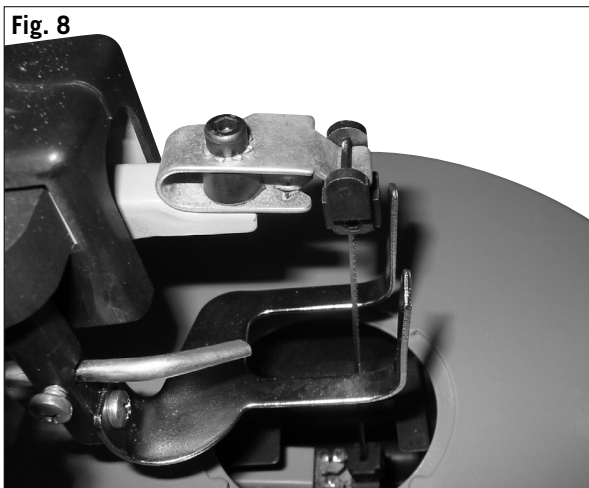
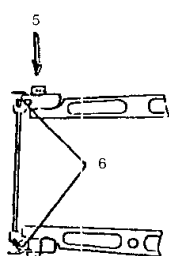

Fig. 10



- 3 Stół roboczy
- 4 Uszczelka płaska
- 5 Podkładka
- 6 Nakrętka sześciokątna
- 7 Nakrętka zabezpieczająca
- 8 Śruba sześciokątna

Opis ilościowy

4 śruby sześciokątne (6mm) 1/4-20 × długość

4 płaskie uszczelki (7mm) 9/321.0

4 podkładki (7mm) 9/321.0

8 śrub sześciokątnych (6mm) 1/4-20

Najpierw wywiercić otwory na powierzchni osadzenia a następnie wsadzić śruby.

- Podłoże z gumy piankowej dla zmniejszenia hałasu nie jest również dostarczany z pilarką. Jednak bardzo zalecamy zastosowanie takiego podłoża, aby utrzymać wibracje i hałas na poziomie minimalnym. Idealny rozmiar to 400 × 240 mm.

Wymiana brzeszczotu

Ostrzeżenie: Wyłącz pilarkę i wyjmij wtyczkę zasilającą przed zainstalowaniem brzeszczotu, aby uniknąć obrażeń, które może spowodować przypadkowe załączenie pilarki.

A. Brzeszczoty płaskie

A. Brzeszczoty płaskie

Przy brzeszczotach płaskich zastosuj adapter (rys. 6).

Brzeszczot jest mocowany za pomocą śrub z łbem z sześciokątnym gniazdem.

A 1 Wyjmowanie brzeszczotu, rys. 7+8

- Wyjąć brzeszczot przesuwając występ stołu w górę, i odkręcając śrubę mocującą (1).
- Lekko wciśnij górne ramię (5) w dół (rys. 10).
- Następnie wyjmij ostrze ciągnąc je w przód z podpór i przez dostępne otwory w stole.

A 2 Wkładanie brzeszczotu:

- Włożyć brzeszczot z dwoma adapterami do dolnej podpory, a drugi koniec do górnej podpory.
- Lekko wciśnij górne ramię (5) w dół (rys. 10) przed zahaczeniem go.
- Dokręć brzeszczot za pomocą śrub mocujących (1) (rys. 11) obracając je w prawo. Sprawdź naciąg brzeszczotu. Obracaj dalej w prawo w celu lepszego napięcia brzeszczotu.

B. Brzeszczoty brzeszczotach kółkami

B 1 Wyjmowanie brzeszczotu, rys. 7+8

- Wyjąć brzeszczot odkręcając najpierw śrubę mocującą (1).
- Wyjmij ostrze z górnej i dolnej podpory przez lekki nacisk górnego ramienia w dół (rys. 10).

- 1 Saha
- 2 Vaahtomuovialusta
- 3 Työpöytä
- 4 Tasotiiviste
- 5 Aluslaatta (prikka)
- 6 Kuusiokulmamutteri
- 7 Vastamutteri
- 8 Kuusiokulmaruuvi

Määrä kuvaus

4 Tasotiiviste (7 mm) 9/32 i.D

4 Aluslaatta (prikka) (7 mm) 9/32 i.D.

8 Kuusiokulmamutteri (6 mm) 1/4-20

4 Kuusiokulmaruuvi (6 mm) 1/420 x pituus

Poraa ensin reiät pöytätasoon ja aseta tämän jälkeen ruuvit.

- 3 Vaahtomuovinen melua vähentävä alusta ei myöskään sisälly

Sahanterän vaihtaminen

Varoitus: sahan tahattomasta käynnistämisestä johtuvien vahinkojen estämiseksi on saha sammutettava ja pistake vedettävä pistokerasiasta ennen kuin sahanterien asentamista aloitetaan.

A. Litteät sahanterät

Käytä sovitinkappaletta (kuva 6) litteitä sahanteriä varten. Sahanterä on kiinnitetty kuusikuloruuveilla.

A.1 Sahanterän irrottaminen, kuvat 7+8

- Irrota sahanterä liu'uttamalla pöydän paikkakuva ylös ja ruuvaa sitten kiristysruuvi auki (1).
- Paina kevyesti ylempi varsi (5) alas, kuva (10).
- Irrota sitten sahanterä vetämällä sitä eteenpäin irti tuis-ta ja pöydän tuloaukon läpi.

A.2 Sahanterän kiinnittäminen:

Huomioi: sahanhampaiden on aina osoitettava alaspäin, jotta pieniä kappaleita työstettäessä kappaleet eivät vahingoidu tai sinkoidu.

- Aseta sahanterä sovitinkappaleiden kanssa alempaan tukeen ja toinen pää ylempään tukeen.
- Paina kevyesti ylempi varsi (5) alas (kuva 10) ennen kiinnittämistä.
- Kiinnitä terä kiristysruuvien (1) (kuva 11) avulla kiertämällä sitä myötäpäivään. Tarkista, että terä on tarpeeksi kireällä. Jatka myötäpäivään kiertämistä saadaksesi terän vielä tiukemmalle.

B. Tapeilla varustettu sahanterä

B.1 Sahanterän irrottaminen, kuva 7

- Irrota sahanterä avaamalla kiristysruuvi (1.) ensiksi.
- Irrota sahanterä ylä- ja alatuesta painamalla kevyesti sahan ylempi varsi alas (kuva 10).

Fig. 9

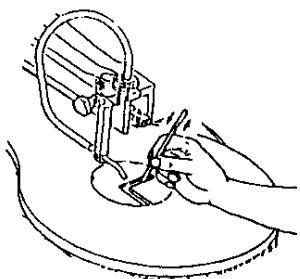

Fig. 10

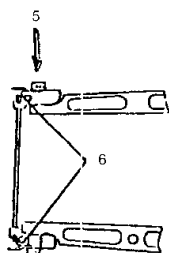
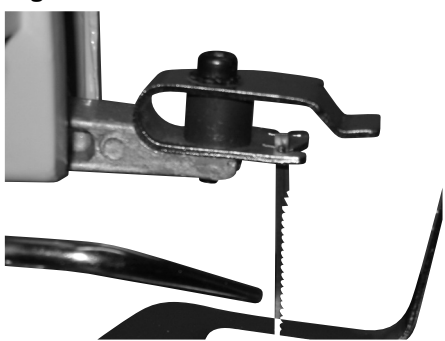

Fig. 11



Fig. 12



B.2 Montaggio della lama disega, Fig 9 – 12

- Passate un'estremità della lama di sega attraverso il foro nel tavolo e inserite i puntelli della lama di sega nella sede di incastro. Ripetete lo stesso procedimento con il supporto superiore della lama.
- Prima di agganciarla, abbassate leggermente il braccio superiore della lama. Fig 10; Nr. 5
- Controllate la posizione dei puntelli della lama nei supporti (fig 12).
- Serrate la lama per mezzo del bullone di serraggio. Controllate il fissaggio della lama. Continuate a serrare in senso orario in modo da fissare la lama sempre più. (Fig. 11).

Principi fondamentali

L'impiego della macchina

Una sega a svolgere e in effetti un „utensile per il taglio di profili curvilinei“ con la quale per6 si possono eseguire anche dei tagli di bordi diritti ed obliqui. Tuttavia, prima della messa in funzione della segatrice bisogna familiarizzare con i seguenti punti.

1. La segatrice non taglia il legno in maniera automatica. Il pezzo deve essere condotto contro la lama di sega manualmente.
2. Il processo di taglio avviene solo durante il movimento discendente della lama di sega.
3. Guidare lentamente il pezzo contro la lama, in quanto i denti della lama di sega di piccole dimensioni tagliano il legno solo con un moto discendente.
4. Qualsiasi persona che lavora con la segatrice. deve essere istruita per 10 scopo. Durante il periodo nel quale l'operatore viene istruito per il lavoro con la segatrice pu6 facilmente succedere, se egli non ha ancora familiarizzato sufficientemente con la segatrice, che le lame di sega si rompano.
5. La segatrice è particolarmente adatta per tagliare tavole di legno con uno spessore inferiore a 2,5 cm.
6. Se si desidera tagliare delle tavole di legno con uno spessore maggiore di 2,5 cm, guidare queste contro la lama di sega con un movimento particolarmente lento ed evitare cambi di direzione (curve) improvvisi, per non causare la rottura della lama.
7. Con il passare dei tempo i denti della lama di sega naturalmente si consumano; quindi la lama deve essere sostituita. La durata delle lame di sega è di circa fino a 2 ore di esercizio continuo, a seconda dei tipo di legno.
8. Per ottenere una buona precisione di taglio prendere in considerazione, durante il lavoro con la segatrice, il fatto che la lama di sega segue sempre la venatura del legno.
9. Per eseguire il taglio di metalli nobili oppure di metalli non ferrosi, bisognerà ridurre la velocità al minimo. Quando si tagliano i metalli, ingrassare la lama con cera d'api.

Esecuzione di tagli interni

AVVERTENZA: prima della sostituzione delle lame di sega, onde evitare degli infortuni a causa di un avviamento involontario della macchina, spegnere la segatrice e disinserire

B 2 Wkładanie brzeszczotu, rys. 9-12

- Wprowadź jeden koniec brzeszczotu przez otwór w stole i włóż kolek brzeszczotu w wycięcie. Powtórz tę procedurę dla górnej podpory brzeszczotu.
- Lekko dociśnij górne ramię w dół przed zahaczeniem go. Rys 10; Nr 5
- Sprawdź położenie kołków brzeszczotu w podporach (rys. 12).
- Dokręć brzeszczot za pomocą śrub mocujących. Sprawdź naciąg brzeszczotu. Obracaj dalej w prawo w celu lepszego napięcia brzeszczotu (Rys. 11).

Operacje podstawowe

Wyrzynarka jest podstawowym „narzędziem do wycinania krzywizn”, które może również wykonywać cięcia krawędzi prostych i kątowych. Przed przekazaniem do eksploatacji zapoznaj się z następującymi ważnymi informacjami.

- Wyrzynarka nie tnie drewna automatycznie. Musisz posuwać ręcznie drewno do brzeszczotu.
- Proces cięcia występuje tylko, podczas gdy brzeszczot przesuwają się w dół.
- Przesuwaj drewno do brzeszczotu powoli, ponieważ zęby brzeszczotu są małe i tną tylko podczas ruchu w dół.
- Wszystkie osoby wykonujące prace na wyrzynarce muszą być przeszkolone. Ostrze może łatwo pęknąć podczas takiego szkolenia, ponieważ operator nie jest jeszcze zaznajomiony z pilarką.
- Wyrzynarka jest najlepiej dopasowana do płyt drewna o grubości mniejszej niż 2,5 mm.
- Jeżeli chcesz ciąć płyty drewniane o grubości większej niż 2,5 mm, przesuwaj drewno do brzeszczotu szczególnie powoli i unikaj gwałtownych krzywizn, aby zapobiec pęknięciu brzeszczotu.
- Zęby brzeszczotu tępią się z czasem, więc brzeszczoty muszą być wymieniane. Brzeszczoty są odpowiednie do czasu działania 1/2 do 2, w zależności od rodzaju drewna.
- Aby otrzymać prawidłowe cięcie spróbuj i upewnij się, że brzeszczot odpowiada rodzajowi włókna drewna.
- Przy cięciach precyzyjnych oraz przy cięciu metali nieżelaznych prędkość wyrzynarki musi być zmniejszona do minimum.

B.2 Sahanterän kiinnittäminen kuvat 9–12

- Johda sahanterän toinen pää pöydän tuloaukon läpi ja aseta sahanterän tapit loveen. Toista tämä toimenpide ylempälle sahanterän tuelle.
- Ennen kiinnittämistä, paina kevyesti sahan ylempää vartta alas. Kuva 10, nro. 5
- Tarkista sahanterän tappien paikka tuissa (kuva 12).
- Kiristä terä kiristysruuvien avulla. Tarkista, että terä on tarpeeksi kireällä. Jatka myötäpäivään kiertämistä saadaksesi terän vielä kireämmälle. (kuva 11).

Lehtisahan käytön perusteita

Lehtisaha on tarkoitettu pääasiallisesti „kaarien leikkaamiseen”. Sahalla voi kuitenkin myös suorittaa suorita viistoja reunaleikkauksia. Ennen kun saha otetaan käyttöön on tutustuttava seuraaviin ohjeisiin.

- Saha ei sahaa itsestään. Työstettävät kappaleet on syötettävä sahanterävasteen.
- Saha sahaa ainoastaan sahanterän alaspäinsuuntautuvalla liikkeellä.
- Sahattavaa kappaletta on syötettävä hitaasti sahanterää vasten. Sahanhampaat ovat hyvin pieniä ja leikkaavat ainoastaan alaspäinsuuntautuvalla liikkeellä.
- Jokainen sahaalla työskentelevä henkilö tarvitsee aikaa oppiakseen käyttämään sahaa oikein. Tottumattoman sahankäyttäjän sahattaessa sahanterät saattavat katketa usein.
- Paras tuulos saavutetaan sahattavan puun olessa korkeintaan 2,5 cm paksuinen.
- Paksumpaa. Yli 2,5 cm levyistä puutavaraa on syötettävä sahanterää vasten hyvin varovaisesti. Jyrkkiä käännöksiä on vältettävä. Jotta sahanterät eivät vahingoittuisi.
- Lehtisahan sahanhampaat tylsistyvät ajan myötä. Kuluineita sahanteriä on vaihdettava. Puun laadusta riippuen sahanterä pysyy terävänä puolesta (1/2) käyttötunnista kahteen (2) käyttötuntiin.
- Tasaisen leikkauksen saavuttamiseksi on huomioitava, että sahanterä/1ä on taipumus seurata puun kuviointia.
- Jalometalleja tai eirautapitoisia metalleja sahattaessa on nopeutta vähennettävä minimiin. Voitele sahanterä mehiläisvahalla metalleja sahattaessa.

Sisäleikkausten suorittaminen

Varoitus: sahan tahattomasta käynnistyksestä johtuvien vahinkojen estämiseksi on saha sammutettava ja pistoke vedettävä pistokerasiasta ennen kuin sahanterien asentamista aloitetaan.

Saha soveltuu myös sisäleikkauksiin, eli leikkauksiin, jotka tehdään työstettävän kappaleen keskelle eivätkä ala kappaleen reunasta.

- Saha työstettävään kappaleeseen halkasijaltaan kauden (6) mm reikä.
- Löysää sahanteränkiristäjä ja irroita sahanterä.
- Aseta kappaleeseen porattu reikä sahanterän syvennyksen päälle työpöydälle.

Fig. 15



Fig. 16

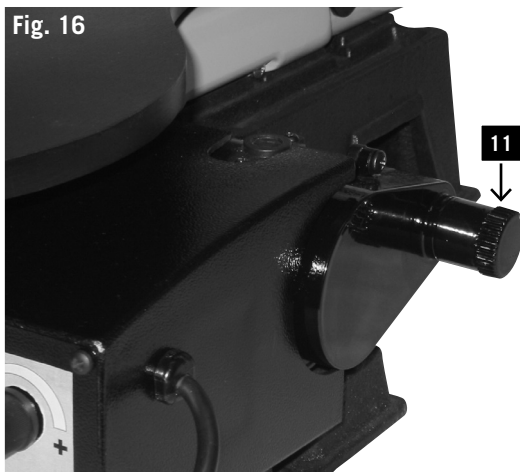
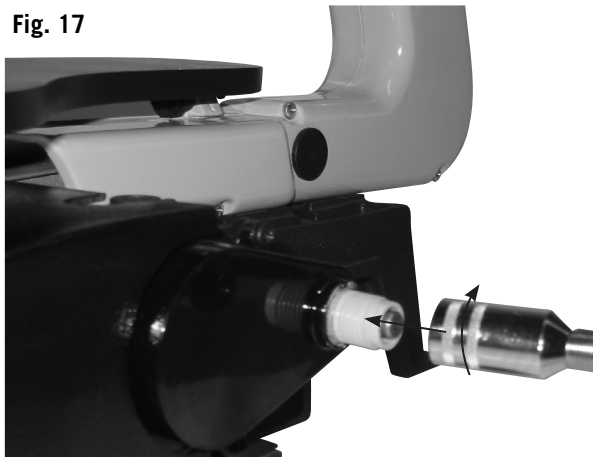

Fig. 17



la spina dalla presa di corrente.

Questo tipo di sega è adatta anche per i tagli interni. Vale a dire per i tagli che non iniziano dal margine esterno del pezzo. Per eseguire questo tipo di tagli procedere come segue:

1. Praticare sul pezzo un foro di 6mm.
2. Allentare il tenditore della lama e smontare quest'ultima.
3. Posizionare il pezzo in maniera tale che il foro si trovi sopra la fessura per la lama sul banco di lavoro.
4. Montare la lama di sega attraverso il foro del pezzo in lavorazione e alla fessura per la lama e dopo fissare la lama negli appositi supporti.
5. Dopo aver concluso il processo di taglio, estrarre la lama di sega e rimuovere il pezzo dalla tavola (banco) di lavoro.

Albero flessibile, fig. 15

- Togliere la cappa di protezione 11 del manicotto filettato (fig. 16).
- Mettere l'albero flessibile sul manicotto filettato (fig. 17).
- Tendere l'attrezzo nella bussola di foratura (D 3,2 mm).
- Mantenere l'albero a la maniglia e mettere in servizio la regolazione della velocità.
- Dopo la terminazione del lavoro, togliere l'albero flessibile e mettere in posto la cappa di protezione.

Attenzione: Durante il lavoro con l'albero flessibile, la lama di sega deve essere coperta con la protezione di lama.

⚠ Collegamento elettrico

Il motore elettrico installato è collegato e pronto per il servizio.

L'allacciamento alla rete del cliente e il cavo di prolungamento utilizzato devono essere conformi alla normativa vigente.

Avvisi importanti

In caso di sovraccarico il motore si disinserisce automaticamente. Dopo un tempo di raffreddamento (di lunghezza variabile) è possibile reinserire il motore.

Cavi di allacciamento elettrico deteriorati

Spesso i cavi di allacciamento elettrico presentano danni all'isolamento.

Le cause sono:

- Schiacciature, laddove i cavi di allacciamento vengono fatti passare per interstizi di porte e finestre.
- Piegature in seguito a fissaggio o condutture del cavo di allacciamento eseguiti in modo non appropriato.
- Tagli provocati dal passaggio di veicoli sopra il cavo di allacciamento.
- Danni all'isolamento dovuti all'estrazione dalle prese a muro.
- Crepe da invecchiamento dell'isolamento.

Cięcia wewnętrzne

Ostrzeżenie: Wyłącz pilarkę i wyjmij wtyczkę zasilającą przed zainstalowaniem brzeszczotu, w celu uniknięcia obrażeń, które może spowodować przypadkowe załączenie pilarki.

Wyrzynarka ta jest odpowiednia również do cięć wewnętrznych – cięć nie rozpoczynających się przy krawędzi elementu obrabianego. Postępuj w następujący sposób:

- Wywierć w elemencie obrabianym otwór 6 mm.
- Poluzuj naciąg brzeszczotu i zwolnij naciąg.
- Umieść wywiercony otwór nad otworem brzeszczotu w stole roboczym.
- Załóż brzeszczot przez otwór w elemencie obrabianym i przez otwór stołu roboczego oraz zamocuj brzeszczot do uchwytów.
- Po zakończeniu cięcia wewnętrznego, wyjmij brzeszczot i zdejmij element obrabiany ze stołu roboczego.

Giętki wałek, Rys. 15

- Zgwintowanej złączki zdejmij nasadkę zabezpieczającą (Rys. 16).
- Umieść giętki wałek na gwintowanej złączce (Rys. 17).
- Zamocuj narzędzie w uchwycie w uchwycie wiertarskim (D.3.2).
- Mocno zamocuj gwintowany wałek przy uchwycie i włącz regulację prędkości.
- Przy pracach wykończeniowych wyjmij giętki wałek i umieść na miejscu nasadkę zabezpieczającą.

Uwaga: Przy pracy z giętkim wałkiem zakryj brzeszczot osłoną.

⚠ Połączenia elektryczne

Zainstalowany silnik elektryczny jest podłączony fabrycznie, w stanie gotowym do pracy.

Podłączenie do zasilania wykonywane przez klienta, jak również kable przedłużające muszą być zgodne z krajowymi przepisami.

Ważne informacje:

W przypadku przeciążenia silnik automatycznie wyłącza się. Silnik możesz włączyć ponownie po okresie chłodzenia, który może się zmieniać.

Uszkodzenia przewodów elektrycznych

W przewody elektrycznych izolacja często ulega uszkodzeniu.

Przyczyną mogą być:

1. Zgniecenia powstałe przy przejściach przewodów łączących przez drzwi lub okna.
2. Pętle spowodowane przez niewłaściwe przyłączenia lub prowadzenia przewodów łączących.
3. Przecięcia powstałe wskutek krzyżowania się przewodów łączących.
4. Uszkodzenia izolacji powstałe przy wyciąganiu na siłę przewodów z gniazdek ściennych.
5. Pęknięcia spowodowane starzeniem się izolacji.

- Asenna sahanterä työstettävään kappaleeseen ja syvennykseen reiän läpi ja asenna sahanterä kiinnikkeisiin.
- Kun leikkaus on suoritettu sahanterä poistetaan ja työstetty kappale poistetaan työpöydältä.

Taipuva akseli, kuva 15

- poista suojakorkki 11 kierremuhvista (kuva 16)
- aseta taipuva akseli kierremuhviin (kuva 17)
- pingota työkalu poraistukkaan (3,2 mm)
- pidä kiinni taipuvasta akselista ja käynnistä kierros-lusäädin
- työn lopetettuasi poista taipuva akseli ja ruuvaa suojakorkki takaisin. **Huomio:** työskenneltäessä taipuvan akselin kanssa sahanterä on suojattava.

⚠ Sähköliitännät

Sorvin sähkömoottorin kaikki sähköliitännät ovat täysin valmiiksi tehdyt. Verkkoliitännän ja mahdollisesti käytettävien jatkojohtojen on oltava miiriysten mukaiset.

TÄRKEÄÄ

Moottori pysähtyy automattisesti ylikuormitustilanteissa. Moottori voidaan käynnistää uudelleen jäähtymisajan jälkeen (voi vaihdella tapauskohtaisesti).

Vialliset virtajohtot

Käytettävien virtajohtojen eristys voi vaurioitua.

Syitä voivat olla:

- Eristeen puristuminen rikki esim. vedettäessä johto ikkunan tai oven rakosesta.
- Erilaiset sykkyrät ja solmut, kun johto on kiinnitetty tai reititetty virhellisesti.
- Leikkautumat, jotka johtuvat johdon yli ajamisesta.
- Eristysvauriot, jotka syntyvät, kun virtajohto repäistään irti selnäpistorasiasta.
- Ikääntymisen aiheuttamat halkeamat eristeessä.

Viallista virtajohtoa ei saa käyttää, koska eristysvaurio aiheuttaa hengenvaaran.

Tarkasta virtajohtot säännöllisin väliajoin mahdollisten eristevaurioiden varalta. Varmista, että johto on irrotettu pistorasiasta tarkastuksen ajaksi. Sähköjohtojen on täytet-

Fig. 14

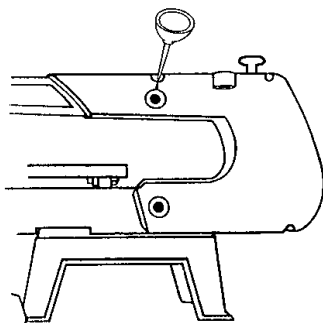

Cavi di allacciamento elettrico che presentano tali guasti non devono essere ed a causa dell'isolamento danneggiato sono **pericolosissimi**.

Motore monofase

- La tensione di alimentazione deve corrispondere alle indicazioni sulla targhetta del motore.
- I cavi di prolungamento fino a 25 m di lunghezza devono disporre di una sezione trasversale di 1,5 mm², oltre i 25 m almeno di 2,5 mm².

Collegamenti e riparazioni dell'attrezzatura elettrica devono essere eseguiti esclusivamente dall'elettricista.

In caso di richiesta di chiarimenti preghiamo di fornire i dati seguenti:

- Ditta produttrice del motore
- Tipo di corrente del motore
- Dati della targhetta della macchina
- Dati della targhetta dell'inseritore

In caso di rispedizione del motore inviare sempre il gruppo motore completo di inseritore.

⚠ Manutenzione

Avvertenza! Prima di eseguire i lavori di manutenzione della segatrice, disinserire la macchina ed estrarre la spina dalla presa di corrente elettrica.

Generalità

Cerare periodicamente la superficie della tavola di lavoro, in modo tale che il legno da tagliare possa scivolare meglio sulla stessa.

Motore

Nel caso in cui il cavo per l'allacciamento alla rete di alimentazione elettrica fosse rotto, tagliato oppure danneggiato in qualche altro modo, sostituirlo subito. Non lubrificare i cuscinetti del motore e le parti interne.

Cuscinetti del braccio della segatrice

Lubrificare i cuscinetti del braccio della segatrice rispettivamente ogni 50 ore di esercizio. Procedere come segue (Fig. 14):

1. Girare la segatrice su un lato.
2. Distribuire abbondantemente l'olio SAE 20 sull'estremità del gambo e sui cuscinetti di bronzo.
3. Lasciare penetrare l'olio, in questa posizione, durante la notte.
4. Ripetere, il giorno successivo, l'operazione sopraccitata per l'altro lato della segatrice.

Tak uszkodzonych przewodów elektrycznych nie wolno stosować i są one bardzo niebezpieczne ze względu na uszkodzoną izolację.

Silnik jednofazowy

- Napięcie zasilające powinno być zgodne z danymi na tabliczce znamionowej silnika.
- Przewody przedłużające o długości do 25 muszą mieć przekrój 1,5 mm² a przy długości większej niż 25 m muszą mieć przekrój co najmniej 2,5 mm².
- Sieć zasilająca jest zabezpieczona bezpiecznikiem zwłocznym 16 A.

Połączenia elektryczne oraz naprawy sprzętu elektrycznego mogą być wykonywane wyłącznie przez wykwalifikowanych elektryków.

W przypadku jakichkolwiek zapytań, proszę podać następujące informacje:

- Producent silnika
- Rodzaj prądu silnika
- Dane z tabliczki znamionowej silnika
- Dane z tabliczki znamionowej wyłącznika

Jeśli zwracasz silnik, zawsze prześlij całą jednostkę napędową wraz z wyłącznikiem.

⚠ Konserwacja

Ostrzeżenie: Dla bezpieczeństwa przy pracach związanych z konserwacją wyłącz silnik i wyjmij wtyczkę.

Uwagi ogólne

Powlekanie woskiem stołu roboczego ułatwia przesuwanie elementu obrabianego do brzeszczotu.

Silnik

Kable zasilające należy natychmiast wymienić w przypadku wyrwania, przecięcia lub uszkodzenia w inny sposób.

Nie smaruj łożysk silnika, ani części wewnętrznych!

Łożyska ramienia wyrzynarki

Smaruj łożyska ramienia wyrzynarki co 50 godzin. Postępuj następujący sposób (Rys. 14).

- Przekręć pilarkę na bok
- Stosuj duże ilości oleju SAE 20na koniec wałka oraz na łożyska z brązu.
- Olej smarujący powinien działać przez całą noc.
- Następnego dnia powtórz tę procedurę dla drugiego boku pilarki.

tävä voimassa olevat määräykset.

Yksivaihemoottori

- Sähköverkon jännitteen on oltava sama kuin sorvin tyyppi kilvessä mainittu arvo.
- Jatkojohdon johtimien poikki pinnan on oltava vähintään 1,5 mm², kun johto on enintään 25 m pitkä, ja vähintään 2,5 mm², kun johdon pituus ylittää 25m
- Verkkosulakkeena käytetään 16 A:n hidasta sulaketta.

Vain valtuutettu sähköasentaja/asennusliike saa kytkeä koneen tai korjata koneen sähkölaitteita.

Koneen kytkentäkaavio on kytkentäkotelossa.

Mahdollisiin tiedusteluihin on oheistettava seuraavat tiedot:

- moottorin valmistaja,
- moottorin käyttöjännite,
- koneen tyyppikilven tiedot,
- kytkimen tyyppi kilven tiedot.

Jos moottori joudutaan palauttamaan, sen kanssa on lähetettävä moottorikäyttöyksikkö täydellisenä sekä kytkin.

⚠ Ylläpito

Varoitus: käyttöturvallisuuden vuoksi saha on sammutettava ja pistoke on vedettävä pistokerasiasta ennen kuin huoltotyöt aloitetaan.

Yleistä

Pöydän vahauksen uusiminen helpottaa sahattavien kapaleiden syöttämistä

Moottori

Mikäli verkkojohto on vahingoittunut tai siinä on virheitä on se vaihdettava välittömästi.

Moottorin laakereita ja sisäisiä osia ei saa voidella!

Lehtisahan pylvään laakerit

Sahan pylvään kuulalaakerit on öljyttävä joka 50. Käyttötunti (kuva 14):

- Käännä saha kyljelleen (kuva).
- Voitele pylvään kärki sekä pronssiset kuulalaakerit runsaalla määrällä sae 20 öljyä.
- Anna öljyn vaikuttaa yön yli.
- Toista käsittely seuraavana päivänä sahan toisella puolella.

Schema per la ricerca di guasti

Avvertenza: per una maggiore sicurezza di esercizio, prima di eseguire i lavori di riparazione spegnere sempre la macchina ed estrarre la spina dalla presa di corrente. .

Disturbo	Possibile causa	Rimedio
Le lame di sega si rompono	Tensione della lama errata	Impostare la corretta tensione
	Carico eccessivo	Guidare il pezzo lentamente
	Tipo di lama di sega errato	Usare il tipo di lama adatto
	Il pezzo non viene guidato in modo diritto	Evitare di esercitare della pressione lateralmente
Il motore non entra in funzione	Il cavo per l'allacciamento alla rete è difettoso	Sostituire il componente difettoso
	Il motore è difettoso	Rivolgersi al servizio per l'assistenza clienti, non provare a riparare il motore da soli, questo tipo di riparazione deve essere eseguita solo dal personale specializzato e qualificato allo scopo.
Vibrazioni NOTA: la segatrice vibra leggermente durante il funzionamento del motore in esercizio normale	La segatrice non è montata correttamente	Per il montaggio della segatrice, vedere le istruzioni di montaggio riportate in questo manuale
	La spessore di appoggio è inadeguato	I banchi di lavoro pesanti riducono notevolmente eventuali vibrazioni. Ad es. un banco di lavoro in cartone pressato vibra in modo maggiore rispetto ad un banco in legno massiccio. Quindi scegliere un banco di lavoro adeguato
	Il banco (tavola) di lavoro non è avvitato a fondo oppure dipende dal motore	Stringere la leva di bloccaggio
	Il motore non è avvitato saldamente	Avvitare a fondo il motore
La lama di sega vibra essa non è centrata	I supporti non sono allineati	Allentare le viti, con le quali sono fissati i supporti sui bracci. Allineare la posizione dei supporti della lama di sega. Stringere nuovamente le viti.

Wykrywanie i usuwanie usterek

Ostrzeżenie: Dla bezpieczeństwa przy pracach związanych z naprawą i konserwacją wyłącz silnik i wyjmij wtyczkę.

Problem	Prawdopodobna przyczyna	Naprawa
Brzesczot pęka	Nieprawidłowo ustawiony naciąg	Ustawić prawidłowy naciąg
	Za duże obciążenie	Przesuwaj element obrabiany wolniej
	Nieodpowiedni rodzaj brzeszczotu	Zastosuj odpowiedni brzeszczot
	Element obrabiany nie jest prowadzony prosto	Unikaj wywierania nacisku z boku
Silnik nie działa	Przeciążenie sieci zasilającej	Wymień uszkodzone części
	Uszkodzenie silnika	Zawołaj serwis. Nie próbuj naprawiać silnika samemu, ponieważ musi to wykonać wyszkolony personel.
Wibracje UWAGA: Pilarka drga nieco przy normalnej pracy silnika.	Pilarka nieprawidłowo zainstalowana	Patrz instrukcje podane wcześniej w niniejszej instrukcji obsługi dotyczące instalowania pilarki
	Nieodpowiednia podstawa	Przy cięższym stole roboczym są mniejsze wibracje. Stół ze sklejki drga zawsze bardziej niż stół z litego drewna. Wybierz stół roboczy najlepiej dopasowany do swoich warunków pracy
	Stół roboczy nie jest dokręcony albo jest na silniku	Dociśnij dźwignię blokującą
	Silnik nie jest zamocowany	Dokręć śruby silnika
Brzesczot odchyła się Uchwyty nie są ustawione w linii	Uchwyty nie są ustawione w linii	Poluzuj śruby za pomocą których uchwyty są zamocowane do ramienia. Ustaw w linii uchwyty tak, aby były one prostopadłe względem siebie i ponownie dokręć śruby.

Virheiden korjaaminen

Huomioi: työturvallisuuden takia on kone aina sammutettava ja pistoke vedettävä pistorasiasta ennen huoltotöiden suorittamista.

VIRHE	MAHDOLLIINEN SYY	TOIMENPITEET
Sahanterä katkeaa	Kiristys väärin asennettu	Säädä kiristys
	Kuormitus liian voimakas	Syötä työstettävää kappaletta hitaammin
	Vääränlaiset sahanterät	Käytä tarkoitukseen soveltuvia sahanteriä
	Työstettävän kappaleen syöttö ei suora	Älä paina sahanterää sivulta
Moottori ei käy	Vahingoittunut verkkojohto	Vaihda vahingoittuneet osat
	Moottori vahingoittunut	Ota yhteys asiakaspalveluun. Älä itse yritä korjata moottoria, vaan anna ammattimiehen suorittaa korjaukset.
Värinä HUOMIOI: Saha värisee hiukan moottorin käydessä tavanomaisesti.	Saha väärin asennettu	Sahan asennuksia varten katso käyttöoppaan ohjeita
	Sopimaton työalusta	Mitä raskaampi työpöytä, sitä vähemmän värinää. Puristepuusta valmistettu pöytä värisee aina enemmän kuin maassiivisesta puusta valmistettu työpöytä. Käytä tervettä järkeä työpöytää valittaessasi.
	Työpöytä kiinnitetty huonosti tai se koskettaa moottoria	Kiristä kiristysvipua
	Moottoria ei ole kiinnitetty	Ruuvaa moottori kiinni
Sahanterä heittelehtii. Sahanterä ei ole suora.	Kiinnikkeitä ei ole säädetty	Irroita ruuvit, joilla kiinnikkeet on ruuvattu pylväeseen. Aseta kiinnikkeet vaakasuoraan asentoon ja kiristä ruuvit.

Výrobce

scheppach Fabrikation von Holzbearbeitungsmaschinen
GmbH
Günzburger Straße 69
D-89335 Ichenhausen

Vážený zákazníku,

přejeme vám příjemnou a úspěšnou práci s vaší novou lupínkovou pilou pro řezání dřeva značky scheppach.

Poznámka:

V souladu s platnými předpisy o odpovědnosti za výrobek neručí výrobce tohoto zařízení za škody způsobené tímto zařízením nebo škody způsobené v souvislosti s jeho použitím v případě:

- nesprávné manipulace,
- nedodržení pokynů k použití,
- opravy provedené třetí stranou, neoprávněnými osobami,
- instalace nebo použití neoriginálních dílů,
- nesprávného použití,
- závady elektrického systému vzniklé nedodržením elektrické specifikace a předpisů VDE 0100, DIN 57113 / VDE 0113.

Varování

Používejte správnou ochranu elektrického obvodu pily, abyste zabránili úrazům způsobeným elektrickým proudem, požárům nebo poškození tohoto nářadí.

Tato lupínková pila je určena pro napájení střídavým napětím 230 V. Připojte tuto pilu k elektrickému obvodu 230 V/15 A a použijte zpoždovací pojistku 15 A nebo jistič. Je-li napájecí kabel nadměrně opotřeben, pořezán nebo poškozen jiným způsobem, proveďte ihned jeho výměnu, abyste zabránili riziku způsobení úrazu elektrickým proudem nebo požáru.

Doporučení:

Před sestavením a používáním tohoto zařízení si přečtěte celý text provozních pokynů.

Tyto provozní pokyny jsou určeny pro snadnější seznámení se zařízením a pro využití všech jeho funkčních možností.

Tyto provozní pokyny obsahují důležité poznámky týkající se bezpečného, správného a úsporného použití tohoto stroje a také pokyny, jak zabránit nebezpečím, jak snížit náklady na opravy, jak zkrátit prostoje, jak zvýšit spolehlivost a jak prodloužit životnost.

Mimo zde uvedených bezpečnostních předpisů musíte vždy dodržovat platné předpisy týkající se provozu tohoto stroje ve vaší zemi.

Vložte tyto provozní pokyny do průhledné plastové obalu, abyste je chránili před nečistotami a vlhkostí a uložte je v blízkosti stroje. Tyto pokyny si před zahájením práce musí přečíst každý pracovník obsluhy. S tímto strojem smí pracovat pouze osoby, které byly proškoleny v jeho obsluze a které byly informovány o souvisejících rizicích a nebezpečích. Je stanoven minimální věk obsluhy.

Výrobca

scheppach Fabrikation von Holzbearbeitungsmaschinen GmbH
Günzburger Straße 69
D-89335 Ichenhausen

Vážený zákazník,

prajeme vám príjemnú a úspešnú prácu s vašou novou lupienkovou pilou na rezanie dreva značky scheppach.

Poznámka:

V súlade s platnými predpismi o zodpovednosti za výrobok neručí výrobca tohto zariadenia za škody spôsobené týmto zariadením alebo škody spôsobené v súvislosti s jeho použitím v prípade:

- nesprávnej manipulácie,
- nedodržania pokynov na použitie,
- opravy vykonanej treťou stranou, neoprávnenými osobami,
- inštalácie alebo použitia neoriginálnych dielov,
- nesprávneho použitia,
- poruchy elektrického systému vzniknutej nedodržaním elektrickej špecifikácie a predpisov VDE 0100, DIN 57113 / VDE 0113.

Varovanie

Používajte správnu ochranu elektrického obvodu píly, aby ste zabránili úrazom spôsobeným elektrickým prúdom, požiarom alebo poškodeniu tohto náradia.

Táto lupienková píla je určená na napájanie striedavým napätím 230 V. Pripojte túto pílu k elektrickému obvodu 230 V/15 A a použite oneskorovaciu poistku 15 A alebo istič. Ak je napájací kábel nadmerne opotrebovaný, porezaný alebo poškodený iným spôsobom, ihneď ho vymeňte, aby ste zabránili riziku spôsobenia úrazu elektrickým prúdom alebo požiaru.

Odporúčanie:

Pred zostavením a používaním tohto zariadenia si prečítajte celý text prevádzkových pokynov.

Tieto prevádzkové pokyny sú určené na ľahšie oboznámenie sa so zariadením a na využitie všetkých jeho funkčných možností.

Tieto prevádzkové pokyny obsahujú dôležité poznámky týkajúce sa bezpečného, správneho a úsporného použitia tohto stroja a tiež pokyny, ako zabrániť nebezpečenstvám, ako znížiť náklady na opravy, ako skrátiť prestoje, ako zvýšiť spoľahlivosť a ako predĺžiť životnosť.

Okrem tu uvedených bezpečnostných predpisov musíte vždy dodržiavať platné predpisy týkajúce sa prevádzky tohto stroja vo vašej krajine.

Vložte tieto prevádzkové pokyny do priehľadného plastového obalu, aby ste ich chránili pred nečistotami a vlhkosťou a uložte ich v blízkosti stroja. Tieto pokyny si pred začatím práce musí prečítať každý pracovník obsluhy. S týmto strojom smú pracovať iba osoby, ktoré boli preškolené v jeho obsluhu a ktoré boli informované o súvisiacich rizikách a nebezpečenstvách. Je stanovený

Proizvajalec

scheppach Fabrikation von Holzbearbeitungsmaschinen GmbH
Günzburger Straße 69
D-89335 Ichenhausen

Spoštovani kupec,

elimo vam veliko zadovoljstva in uspeha pri delu z vašo novo dekupirno žago.

Proizvajalec te naprave po veljavnem zakonu o jamstvu za proizvode ne jamči za škodo, ki nastane na tej napravi ali zaradi te naprave v naslednjih primerih:

- Neustrezno ravnanje.
- Neupoštevanje navodil za uporabo.
- Popravila s strani tretjih oseb ter nepooblaščenega strokovnega osebja.
- Vgradnja in zamenjava nadomestnih delov, ki niso originalni.
- Uporaba, ki ni v skladu z določili.
- Izpad električne napeljave zaradi neupoštevanja elektrotehničnih predpisov in določil VDE 0100, DIN 57113 / VDE 0113.

Opozorilo:

Da bi se izognili električnemu udaru, nevarnosti požara ali poškodbam na napravi, uporabljajte primerno zaščito. Vaša naprava je v tovarni narejena za uporabo pri 230 V. Priključite jo na 230 V / 15 A vezje in uporabite 15 A zakasnitveno varovalko ali odklopnik. Da bi se izognili električnemu udaru ali požaru, nemudoma zamenjajte električni kabl, če je obrabljen, prerezan ali na kakršenkoli drug način poškodovan.

Priporočila:

Pred montažo in uporabo naprave natančno preberite celotna navodila za uporabo.

S pomočjo navodil za uporabo se boste lažje seznanili s strojem in lažje izkoristili možnost uporabe, ki je v skladu z določili.

Navodila za uporabo vsebujejo pomembne napotke za varno, pravilno in gospodarno uporabo stroja, za preprečevanje nevarnosti, zmanjševanje stroškov popravil, zmanjševanje neuporabnega časa in povečevanje zanesljivosti in življenjske dobe stroja.

Poleg varnostnih določil iz teh navodil za uporabo morate obvezno upoštevati tudi predpise, ki veljajo za uporabo stroja v vaši državi.

Navodila za uporabo hranite skupaj v prozorni plastični mapi, ki jih bo ščitila pred umazanijo in vlago. Shranjena naj bodo v bližini naprave. Vsak uporabnik mora pred uporabo naprave natančno prebrati in upoštevati navodila za uporabo. S strojem smejo delati le osebe, ki so seznanjene z uporabo stroja in s tem povezanimi nevarnostmi. Upoštevati je treba najnižjo zahtevano starost.

Mimo bezpečnostních poznámek uvedených v těchto pokynech k obsluze a mimo speciálních předpisů platných ve vaší zemi, musí být při obsluze dřevoobráběcích strojů dodržovány základní technické předpisy.

Obecné poznámky

- Po vybalení zařízení zkontrolujte všechny jeho části, zda nebyly přepravou poškozeny. Případnou stížnost okamžitě uplatněte u dodavatele.
- Později přijaté stížnosti nebudou uznány.
- Zkontrolujte dodávku, zda je kompletní.
- Před použitím zařízení si přečtěte provozní pokyny, abyste se s ním řádně seznámili.
- Používejte pouze originální spotřební a náhradní díly a příslušenství Scheppach. Náhradní díly lze objednat u specializovaného prodejce.
- Při objednání uvádějte naše katalogová čísla dílů a také typ a rok výroby zařízení.

deco-flex	
Rozsah dodávky	
	Lupínková pila
	Flexibilní hřídel
	Sada příslušenství (v závislosti na specifikaci)
	Návod k obsluze
Technické údaje	
Rozměry D x Š x V mm	630 x 320 x 380
Rozměry stolu mm	∅ 255 x 415
Pilový list - délka mm	133
Řezná výška max. mm	50
Pracovní hloubka mm	405
Délka zdvihu mm	15
Rychlost zdvihu 1/min (elektronická regulace)	550 – 1650
Rozsah náklonu stolu pily směrem vlevo	0 – 45
Hmotnost kg	15,0
Adaptér pro připojení odsávání ∅ mm	35
Motor	
Elektrický motor	230-240 V~/50 Hz
Příkon P1 W	90
Úroveň akustického tlaku působící na sluch obsluhy měřená podle požadavků normy DIN 45635 s maximálními otáčkami při chodu naprázdno	76 dB (A)

minimálny vek obsluhy.

Okrem bezpečnostných poznámok uvedených v týchto pokynoch na obsluhu a okrem špeciálnych predpisov platných vo vašej krajine, sa musia pri obsluhu drevoobrábачích strojov dodržiavať základné technické predpisy.

Všeobecné poznámky

- Po vybalení zariadenia skontrolujte všetky jeho časti, či neboli prepravou poškodené. Prípadnú sťažnosť okamžite uplatnite u dodávateľa.
- Neskôr prijaté sťažnosti nebudú uznané.
- Skontrolujte dodávku, či je kompletná.
- Pred použitím zariadenia si prečítajte prevádzkové pokyny, aby ste sa s ním riadne oboznámili.
- Používajte iba originálne spotrebné a náhradné diely a príslušenstvo Scheppach. Náhradné diely je možné objednať u špecializovaného predajcu.
- Pri objednaní uvádzajte naše katalógové čísla dielov a tiež typ a rok výroby zariadenia.

deco-flex	
Rozsah dodávky	
	Lupienková píla
	Flexibilný hriade
	Súprava príslušenstva (v závislosti od špecifikácie)
	Návod na obsluhu
Technické údaje	
Rozmery D x Š x V mm	630 x 320 x 380
Rozmery stola mm	∅ 255 x 415
Pílový list - d žka mm	133
Rezná výška max. mm	50
Pracovná h bka mm	405
D žka zdvihu mm	15
Rýchlos zdvihu 1/min (elektronická regulácia)	550 – 1650
Rozsah náklonu stola píly smerom v avo	0 – 45
Hmotnosť kg	15,0
Adaptér na pripojenie odsávania ∅ mm	35
Motor	
Elektrický motor	230-240 V~/50 Hz
Príkon P1 W	90
Úroveň akustického tlaku pôsobiaca na sluch obsluhy meraná pod a požiadaviek normy DIN 45635 s maximálnymi otákami pri chode naprázdno	76 dB (A)

Poleg varnostnih opozoril in predpisov iz navodil za uporabo, je treba upoštevati tudi splošno priznana tehnična pravila za uporabo strojev za obdelovanje lesa.

Splošni namigi

- Ko vzamete vse dele iz embalaže, preverite, če je bila naprava pri transportu morda poškodená. V primeru reklamacije je treba dobavitelja obvestiti takoj. Poznejšie reklamacije se ne priznajo.
- Preverite pošiljko, če je popolna.
- Pred začatkom dela z napravo, se z njo s pomočjo navodil za uporabo dodobra seznanite.
- Za dele, ki se hitro obrabijo in za nadomestne dele uporabljajte le originalne dele. Nadomestne dele lahko dobite pri vašem strokovnem zastopniku za Scheppach.
- Pri naročilih navedite številko artikla ter tip in leto izdelave naprave.

deco-flex	
Obseg dobave	
	Dekupirna žaga
	Flexibilna gred
	Dodatna vrečka
	Navodila za uporabo
Tehnični podatki	
Dimenzije L x W x H mm	630 x 320 x 380
Velikost mize mm	∅ 255 x 415
Dolžina žaginega lista mm	133
Višina reza maks. mm	50
Delovna globina mm	405
Hod žaginega lista mm	15
Hitrost hoda 1/min (elektronsko)	550 – 1650
Poševni zamik mize v levo (v stopinjah)	0 – 45
Masa kg	15,0
Sesalni nastavek ∅ mm	35
Motor	
Napetost	230-240 V~/50 Hz
Poraba moči P1 W	90
Raven zvočnega tlaku na ušesu uporabnika, izmerjena po DIN 45636 pri največjem številu obratov v prostem teku	76 dB (A)

Speciální příslušenství

Pilový list - univerzální

135 x 2,0 x 0,25 mm - 10 zubů

1 sada = 6 kusů, katalogové číslo **8800 0011**

Pilová list - dřevo/plast

135 x 2,0 x 0,25 mm - 7 zubů

1 sada = 6 kusů, katalogové číslo **8800 0012**

Pilový list - dřevo

135 x 3,0 x 0,5 mm - 4 zuby

1 sada = 6 kusů, katalogové číslo **8800 0013**

V těchto pokynech pro obsluhu jsou místa související s vaší bezpečností označena tímto symbolem: ⚠

⚠ Základní bezpečnostní předpisy

VAROVÁNÍ! Při použití elektrického nářadí musí být vždy dodržovány základní bezpečnostní opatření, aby bylo omezeno riziko způsobení požáru, úrazu elektrickým proudem a zranění.

Před zahájením práce s tímto výrobkem si přečtěte všechny tyto pokyny. Uschovejte tyto pokyny pro budoucí použití.

- Udržujte pracovní prostor v čistotě. Nepořádek v pracovním prostoru a na pracovním stole bývá příčinou nehod.
- Berte v úvahu okolí pracovního prostoru. Nevystavujte nářadí dešti. Nepoužívejte elektrická nářadí ve vlhkém nebo mokřem prostředí. Zajistěte správné osvětlení pracovního prostoru. Nepoužívejte nářadí v blízkosti hořlavých kapalin nebo plynů.
- Chraňte se před úrazem způsobeným elektrickým proudem. Zabraňte kontaktu těla s uzemněnými povrchy.
- Udržujte ostatní osoby v bezpečné vzdálenosti. Nedovolte ostatním osobám, zejména dětem, aby se při práci dostaly do kontaktu s tímto nářadím nebo s jeho napájecím kabelem a udržujte tyto osoby mimo pracovní prostor.
- Nepoužívané nářadí uložte. Není-li toto nářadí používáno, mělo by být uloženo na suchém a uzamykatelném místě, mimo dosah dětí.
- Elektrická nářadí nepřetěžujte. Nářadí provede práci lépe a bezpečněji, je-li používáno v provozním rozsahu, pro jaký je určeno.
- Používejte správné nářadí. Nepoužívejte malá nářadí pro práce, které jsou určeny pro větší nářadí. Nepoužívejte nářadí pro účely, pro které není určeno. Nepoužívejte například kotoučové pily pro řezání větví stromů nebo polen.
- Správně se oblékejte. Nenoste volný oděv nebo šperky, protože by mohly být zachyceny pohybujícími se díly. Při práci venku vám doporučujeme používat neklouzavou obuv. Máte-li dlouhé vlasy, používejte vhodnou pokrývku hlavy.
- Používejte ochranné bezpečnostní vybavení. Používejte bezpečnostní brýle. Práší-li se při práci,

Špeciálne príslušenstvo

Pílťový list – univerzálny
135 x 2,0 x 0,25 mm – 10 zubov
1 súprava = 6 kusov, katalógové číslo **8800 0011**

Pílťový list – drevo/plast
135 x 2,0 x 0,25 mm – 7 zubov
1 súprava = 6 kusov, katalógové číslo **8800 0012**

Pílťový list – drevo
135 x 3,0 x 0,5 mm – 4 zuby
1 súprava = 6 kusov, katalógové číslo **8800 0013**

V týchto pokynoch na obsluhu sú miesta súvisiace s vašou bezpečnosťou označené týmto symbolom: 

Základné bezpečnostné predpisy

VAROVANIE! Pri použití elektrického náradia sa musia vždy dodržiavať základné bezpečnostné opatrenia, aby bolo obmedzené riziko spôsobenia požiaru, úrazu elektrickým prúdom a zranenia.

Pred začatím práce s týmto výrobkom si prečítajte všetky tieto pokyny. Uschovajte tieto pokyny na budúce použitie.

- Pred začatím práce s týmto výrobkom si prečítajte všetky tieto pokyny. Uschovajte tieto pokyny na budúce použitie.
- Udržujte pracovný priestor v čistote. Neporiadok v pracovnom priestore a na pracovnom stole býva príčinou nehôd.
- Berte do úvahy okolie pracovného priestoru. Nevystavujte náradie dažďu. Nepoužívajte elektrické náradie vo vlhkom alebo mokrom prostredí. Zaisťte správne osvetlenie pracovného priestoru. Nepoužívajte náradie v blízkosti horľavých kvapalín alebo plynov.
- Chráňte sa pred úrazom spôsobeným elektrickým prúdom. Zabráňte kontaktu tela s uzemnenými povrchmi.
- Udržujte ostatné osoby v bezpečnej vzdialenosti. Nedovoľte ostatným osobám, najmä deťom, aby sa pri práci dostali do kontaktu s týmto náradím alebo s jeho napájacím káblom a udržujte tieto osoby mimo pracovného priestoru.
- Nepoužívané náradie uložte. Ak sa toto náradie nepoužíva, malo by byť uložené na suchom a uzamykateľnom mieste, mimo dosahu detí.
- Elektrické náradie nepreťažujte. Náradie vykoná prácu lepšie a bezpečnejšie, ak sa používa v prevádzkovom rozsahu, na aký je určené.
- Používajte správne náradie. Nepoužívajte malé náradie na práce, ktoré sú určené pre väčšie náradie. Nepoužívajte náradie na účely, na ktoré nie je určené. Nepoužívajte napríklad kotúčové píly na rezanie vetiev stromov alebo polien.
- Správne sa obliekajte. Nenoste voľný odev alebo šperky, pretože by mohli byť zachytené pohybujúcimi sa dielmi. Pri práci vonku vám odporúčame používať

Dodatna oprema

Žagín list z zatiči – vsestranski
135 x 2,0 x 0,25 Z 10
1 komplet = 6 kosov, Št. artikla **8800 0011**

Žagín list z zatiči – les/PVC mm
135 x 2,0 x 0,25 Z 7
1 komplet = 6 kosov, Št. artikla **8800 0012**

Žagín list z zatiči - les mm
135 x 3,0 x 0,5 Z 4
1 komplet = 6 kosov, Št. artikla **8800 0013**

V teh navodilih za uporabo smo označili mesta, ki se nanašajo na vašo varnost s tem znakom: 

Splošna varnostna opozorila

POZOR! Ko uporabljate električno orodje, morate upoštevati, naslednje osnovne varnostne ukrepe, da bi zmanjšali tveganje za požar, električni šok ali poškodbe oseb.

V celoti preberite ta navodila za uporabo, preden začnete uporabljati to napravo. Navodila shranite za nadaljnjo uporabo.

- Na delovnem mestu vzdržujte čistočo. Prenapolnjeni prostori in delovne mize so pogosto vzrok poškodb.
- Upoštevajte delovno območje. Naprave ne puščajte na dežju. Naprave ne uporabljajte v vlažnem ali mokrem okolju. Poskrbite za dobro razsvetljavo na delovnem mestu. Naprave ne uporabljajte v bližini vnetljivih tekočin ali plinov.
- Zaščitite se pred električnim udarom. Izogibajte se telesnemu stiku z ozemljenimi površinami.
- Drugim osebam prepovedajte dostop. Drugim osebam, zlasti otrokom, prepovedajte delo, dotikanje orodja ali podaljševanje kabla in dostop do delovnega mesta.
- Pospravite orodje, ki ga ne potrebujete. Orodje, ki ga trenutno ne uporabljate, shranite na suhem in zaprtem mestu, izven dosega otrok.
- Naprave ne priganjajte preveč. Tako boste delo opravili bolje, varneje in na stopnji, za katero je naprava namenjena.
- Uporabljajte primerno napravo. Majhnih naprav ne uporabljajte pri delih, ki so za te naprave pretežka. Naprave ne uporabljajte za dela, za katera ni namenjena: s krožno žago npr. ne žagajte štorov ali vej.
- Nosite ustrezna delovna oblačila. Ne nosite ohlapnih oblačil, ki se lahko zapletejo v premikajoče se dele naprave. Za delo na prostem priporočamo obutev, ki ne drsi. Če imate dolge lase, nosite mrežico za lase.
- Uporabljajte zaščitno opremo. Uporabljajte zaščitna očala. Če pri žaganju nastaja prah, nosite zaščitno masko ali masko za prah.
- Priključite sesalno napravo. Če imate na razpolago napravo za sesanje prahu, poskrbite, da jih boste pravilno priključili in uporabljali.
- Z napajalnim kablom ravnajte skrbno. Vtikača iz

- používejte obličejový štít nebo masku proti prachu.
- Připojte odsávací zařízení. Je-li zařízení vybaveno pro připojení odsávání a systému pro zachytávání prachu, ujistěte se, zda jsou tyto systémy připojeny a zda jsou řádně používány.
 - Nepoškozujte napájecí kabel. Nikdy netahejte za napájecí kabel, chcete-li odpojit zástrčku tohoto kabelu od síťové zásuvky. Dbejte na to, aby tento kabel nepřecházel přes horké a mastné plochy a přes ostré hrany.
 - Upevněte obrobek. Je-li to možné, používejte pro upevnění obrobku svorky nebo svěrák. Je to bezpečnější než použití rukou.
 - Nepřeceňujte své síly. Vždy udržujte správný postoj a rovnováhu.
 - Provádějte pečlivou údržbu nářadí. Udržujte pracovní nástroje ostré a čisté, aby byl zaručen jejich lepší a bezpečnější provoz. Dodržujte pokyny týkající se mazání a výměny příslušenství. Provádějte pravidelnou kontrolu napájecích kabelů a jsou-li poškozeny, svěťte jejich výměnu autorizovanému servisu. Provádějte pravidelnou kontrolu prodlužovacích kabelů a jsou-li poškozeny, vyměňte je. Udržujte rukojeti suché a čisté a dbejte na to, aby nebyly znečištěny olejem nebo mazivem.
 - Odpojte elektrické nářadí. Odpojte elektrické nářadí od napájecího zdroje, není-li toto nářadí používáno, před prováděním údržby nebo oprav a při výměně příslušenství, jako jsou pilové listy, vrtáky, frézy atd.
 - Odstraňte klíče použité k seřizování. Před zapnutím stroje si vytvořte návyk, abyste provedli kontrolu, zda jsou ze stroje odstraněny všechny klíče a seřizovací přípravky.
 - Zabraňte náhodnému spuštění. Před připojením zástrčky napájecího kabelu k síťové zásuvce se ujistěte, zda je spínač stroje v poloze vypnuto.
 - Používejte prodlužovací kabely pro venkovní použití. Je-li toto nářadí používáno venku, používejte pouze prodlužovací kabely, které jsou určeny pro venkovní použití.
 - Dávejte pozor. Stále sledujte, co děláte, přemýšlejte o právě prováděné práci a nepoužívejte tento stroj, jste-li unaveni.
 - Kontrolujte poškozené části. Před dalším použitím musíte tento stroj pečlivě zkontrolovat, abyste určili, zda bude pracovat správně a zda bude řádně plnit určenou funkci. Kontrolujte srovnání pohybujících se dílů, zda nedochází k jejich zablokování, zda nejsou poškozeny nebo špatně upevněny a zkontrolujte také všechny stavy, které mohou ovlivnit jejich funkci. Ochranný kryt nebo jiná část, která je poškozena, musí být řádně opravena nebo vyměněna v autorizovaném servisu, není-li v tomto návodu uveden jiný postup. Nepoužívejte toto nářadí, pokud jeho spínač nezapíná a nevypíná.
 - Varování. Použití jakéhokoli příslušenství nebo doplňků, které nejsou doporučeny v tomto návodu k obsluze, může představovat riziko zranění osob.
 - Svěťte opravu tohoto nářadí pouze kvalifikované osobě. Toto elektrické nářadí splňuje požadavky příslušných bezpečnostních předpisů. Opravy musí

protišmykovú obuv. Ak máte dlhé vlasy, používajte vhodnú pokrývku hlavy.

- Používajte ochranné bezpečnostné vybavenie. Používajte bezpečnostné okuliare. Ak sa práši pri práci, používajte tvárový štít alebo masku proti prachu.
- Pripojte odsávacie zariadenie. Ak je zariadenie vybavené na pripojenie odsávania a systému na zachytávanie prachu, uistite sa, či sú tieto systémy pripojené a či sa riadne používajú.
- Nepoškodzujte napájací kábel. Nikdy neťahajte za napájací kábel, ak chcete odpojiť zástrčku tohto kábla od sieťovej zásuvky. Dbajte na to, aby tento kábel neprechádzal cez horúce a mastné plochy a cez ostré hrany.
- Upevnite obrobok. Ak je to možné, používajte na upevnenie obrobku svorky alebo zverák. Je to bezpečnejšie než použitie rúk.
- Nepreceňujte svoje sily. Vždy udržiajte správny postoj a rovnováhu.
- Vykonávajte dôkladnú údržbu náradia. Udržujte pracovné nástroje ostré a čisté, aby bola zaručená ich lepšia a bezpečnejšia prevádzka. Dodržujte pokyny týkajúce sa mazania a výmeny príslušenstva. Vykonávajte pravidelnú kontrolu napájacích káblov a ak sú poškodené, zverte ich výmenu autorizovanému servisu. Vykonávajte pravidelnú kontrolu predlžovacích káblov a ak sú poškodené, vymeňte ich. Udržujte rukoväti suché a čisté a dbajte na to, aby neboli znečistené olejom alebo mazivom.
- Odpojte elektrické náradie. Odpojte elektrické náradie od napájacieho zdroja, ak sa toto náradie nepoužíva, pred vykonávaním údržby alebo opráv a pri výmene príslušenstva, ako sú pílové listy, vrtáky, frézy atď.
- Odstráňte kľúče použité na nastavovanie. Pred zapnutím stroja si vytvorte návyk, aby ste vykonali kontrolu, či sú zo stroja odstránené všetky kľúče a nastavovacie prípravky.
- Zabráňte náhodnému spusteniu. Pred pripojením zástrčky napájacieho kábla k sieťovej zásuvke sa uistite, či je spínač stroja v polohe vypnuté.
- Používajte predlžovacie káble na vonkajšie použitie. Ak sa toto náradie používa vonku, používajte iba predlžovacie káble, ktoré sú určené na vonkajšie použitie.
- Dávajte pozor. Stále sledujte, čo robíte, premýšľajte o práve vykonávanej práci a nepoužívajte tento stroj, ak ste unavení.
- Kontrolujte poškodené časti. Pred ďalším použitím musíte tento stroj starostlivo skontrolovať, aby ste určili, či bude pracovať správne a či bude riadne plniť určenú funkciu. Kontrolujte zarovnanie pohybujúcich sa dielov, či nedochádza k ich zablokovaniu, či nie sú poškodené alebo zle upevnené a skontrolujte tiež všetky stavy, ktoré môžu ovplyvniť ich funkciu. Ochranný kryt alebo iná časť, ktorá je poškodená, sa musí riadne opraviť alebo vymeniť v autorizovanom servise, ak nie je v tomto návode uvedený iný postup. Nepoužívajte toto náradie, ak jeho spínač nezapína a nevypína.
- Varovanie. Použitie akéhokoľvek príslušenstva alebo doplnkov, ktoré nie sú odporúčané v tomto návode

vtičnice ne iztikajte tak, da bi vlekli za kabel. Kabel zaščitite pred vročino, oljem in ostrimi robovi.

- Obdelovane predmete trdno pritrdite. Če je možno jih pritrdite s sponami ali s primežem. To je varneje, kot če predmet držite z roko.
- Ne nagibajte se preveč naprej. Stojte na primernem mestu in neprestano vzdržujte ravnotežje.
- Z napravo ravnajte skrbno. Poskrbite, da bodo rezalni deli čisti in ostri, saj boste tako delali bolje in varneje. Upoštevajte navodila za podmazovanje in zamenjavo naprave.
- Napajalni kabel preverjajte v rednih časovnih presledkih. Če je poškodovan, naj ga zamenjajo na pooblaščenem servisu. V rednih časovnih presledkih preverjajte tudi podaljševalne kable in jih zamenjajte, če so poškodovani.
- Poskrbite, da bodo ročaji suhi in da na njih ne bo olja ali maziv.
- Odklopite napravo. Kadar naprava ni v uporabi in pred vzdrževanjem ali menjavo dodatkov, kot so rezila, noži in drugi deli, iztaknite napravo iz vtičnice.
- Odstranite kľučke za nastavljanje in izvijače. Naj vam pride v navado, da pred vklopom naprave preverite, ali ste odstranili vse kľučke za nastavljanje in izvijače.
- Preprečite nenameren zagon naprave. Preden vtikač vstavite v vtičnico se prepričajte, ali je stikalo za vklop/izklop v položaju za izklop (off).
- Uporablajte zunanje podaljševalne kable. Če delate na prostem, stroj priključite na ustrezno označene podaljševalne kable za uporabo na prostem.
- Bodite pozorni na to, kar delate. Uporabite zdrav razum in naprave ne uporabljajte, če ste utrujeni.
- Preglejte poškodovane dele. Preden se lotite dela, skrbno preverite, ali orodje deluje pravilno in v skladu s svojim namenom. Preverite, ali so premikajoči se deli poravnani in pritrdjeni, ter druge dejavnike, ki bi lahko ovirali delovanje. Poškodovane dele morajo pravilno popraviti ali zamenjati na servisu, razen v primerih, ko je v navodilih navedeno drugače. Ne uporabljajte naprave, če stikalo za vklop/izklop ne deluje.
- Opozorilo: Ne priporočamo uporabe opreme ali nastavkov, ki se razlikujejo od delov, navedenih v navodilih za uporabo, saj je z njimi povezana večja nevarnost telesnih poškodb.
- Napravo odnesite na popravilo k strokovno usposobljeni osebi. Ta električna naprava je v skladu z varnostnimi predpisi, ki veljajo zanjo. Popravila smejo izvajati le strokovno usposobljene osebe, ki pri tem uporabljajo originalne nadomestne delo, sicer je uporabnik izpostavljen nevarnosti.

být prováděny pouze kvalifikovanou osobou, která bude používat originální náhradní díly. V jiných případech by došlo k značnému ohrožení uživatele.

DALŠÍ BEZPEČNOSTNÍ PŘEDPISY PRO LUPÍNKOVÉ PILY

- Tato lupínková pila je určena pro použití v suchém prostředí a pouze uvnitř místností.
- Neřežte kousky materiálu, které jsou příliš malé na to, abyste je mohli držet rukou mimo kryt pilového listu.
- Nepoužívejte nezvyklé polohy rukou, kdy při uklouznutí hrozí jejich kontakt s pilovým listem.
- Vždy používejte kryt pilového listu, abyste zabránili možnému zranění způsobenému zlomeným pilovým listem.
- Neopouštějte pracovní prostor, je-li tato lupínková pila v chodu a neopouštějte tento stroj, dokud se zcela nezastaví.
- Je-li tento stroj v chodu, nerozmisťujte na pracovním stole předměty nebo obrobky a neměňte jejich polohu.
- Nikdy lupínkovou pilu nezapínejte, dokud z pracovního stolu neodstraníte všechny předměty: (nářadí, odřezky atd.) mimo obrobku a zařízení pro posuv nebo zajištění obrobku při provádění řezu.

⚠ Správné použití

Stroje s certifikátem CE splňují všechny platné směrnice EU pro strojní zařízení a také všechny příslušné směrnice pro každý stroj.

- Tento stroj může být používán pouze v perfektním technickém stavu, k stanovenému účelu a podle pokynů uvedených v návodu k obsluze. Obsluha musí být obeznámena s bezpečnostními předpisy a všemi riziky, které jsou spojeny s obsluhou tohoto stroje. Proto musí být okamžitě odstraněny všechny funkční poruchy, a to zejména ty, které mají vliv na bezpečnost stroje.
- Musí být dodržovány pokyny výrobce tohoto stroje týkající se bezpečnosti, provozu a údržby a také uvedené technické údaje, kalibrace a rozměry.
- Musí být také dodržovány příslušné předpisy týkající se prevence nehod a další obecně uznávané bezpečnostní a technické předpisy.
- Používat toto zařízení a provádět jeho údržbu a obsluhu smí pouze osoby, které jsou s tímto zařízením seznámeny a které jsou proškoleny v jeho obsluze a správných postupech. Prováděním úprav a změn na stroji zaniká veškerá odpovědnost výrobce za případně vzniklé škody.
- Tento stroj může být používán pouze s originálním příslušenstvím a originálními pracovními nástroji vyrobenými výrobcem.
- Nejste oprávněni používat tento stroj k jiným účelům. Výrobce neodpovídá za škody vzniklé neoprávněným použitím stroje, toto riziko spočívá výhradně na obsluze tohoto stroje.

na obsluhu, môže predstavovať riziko zranenia osôb.

- Zverte opravu tohto náradia iba kvalifikovanej osobe. Toto elektrické náradie spĺňa požiadavky príslušných bezpečnostných predpisov. Opravovať musí iba kvalifikovaná osoba, ktorá bude používať originálne náhradné diely. V iných prípadoch by došlo k značnému ohrozeniu používateľa.

ĎALŠIE BEZPEČNOSTNÉ PREDPISY PRE LUPIENKOVÉ PÍLY

Táto lupienková píla je určená na použitie v suchom prostredí a iba vnútri miestnosti.

Nerežte kúsky materiálu, ktoré sú príliš malé na to, aby ste ich mohli držať rukou mimo krytu pílového listu.

Nepoužívajte nezvyklé polohy rúk, keď pri pošmyknutí hrozí ich kontakt s pílovým listom.

Vždy používajte kryt pílového listu, aby ste zabránili možnému zraneniu spôsobenému zlomeným pílovým listom.

Neopúšťajte pracovný priestor, ak je táto lupienková píla v chode a neopúšťajte tento stroj, kým sa celkom nezastaví.

Ak je tento stroj v chode, nerozmiešťaťte na pracovnom stole predmety alebo obrobky a nemeňte ich polohu.

Nikdy lupienkovú pílu nezapínajte, kým z pracovného stola neodstránite všetky predmety: (náradie, odrezky atď.) okrem obrobku a zariadenia na posuv alebo zaistenie obrobku pri vykonávaní rezu.

⚠ Správne použitie

Stroje s certifikátom CE spĺňajú všetky platné smernice EÚ pre strojové zariadenia a tiež všetky príslušné smernice pre každý stroj.

- Tento stroj sa môže používať iba v perfektnom technickom stave, na stanovený účel a podľa pokynov uvedených v návode na obsluhu. Obsluha musí byť oboznámená s bezpečnostnými predpismi a všetkými rizikami, ktoré sú spojené s obsluhou tohto stroja. Preto musia byť okamžite odstránené všetky funkčné poruchy, a to najmä tie, ktoré majú vplyv na bezpečnosť stroja.
- Musia sa dodržiavať pokyny výrobcu tohto stroja týkajúce sa bezpečnosti, prevádzky a údržby a tiež uvedené technické údaje, kalibrácie a rozmery.
- Musia sa tiež dodržiavať príslušné predpisy týkajúce sa prevencie nehôd a ďalšie všeobecne uznávané bezpečnostné a technické predpisy.
- Používať toto zariadenie a vykonávať jeho údržbu a obsluhu smú iba osoby, ktoré sú s týmto zariadením oboznámené a ktoré sú preškolené v jeho obsluhu a správnych postupoch. Vykonávaním úprav a zmien na stroji zaniká všetka zodpovednosť výrobcu za prípadne vzniknuté škody.
- Tento stroj sa môže používať iba s originálnym príslušenstvom a originálnymi pracovnými nástrojmi vyrobenými výrobcou.
- Nie ste oprávnení používať tento stroj na iné účely. Výrobca nezodpovedá za škody vzniknuté neoprávneným použitím stroja, toto riziko spočíva výhradne na obsluhu tohto stroja.

DODATNA VARNOSTNA OPOZORILA ZA DEKUPIRNE ŽAGE

- Ta dekupirna žaga je namenjena za uporabo izključno v suhih in notranjih prostorih.
- Izven območja zaščitnega pokrova za žagin list ne žagajte predmetov, ki so premajhni, da bi jih lahko držali z roko.
- Rok ne postavljajte v nerodne položaje, v katerih vam ob nenadnem premiku lahko zdrsnejo pod žagin list.
- Vedno žagajte z zaščitnim pokrovom, da se v primeru zloma žaginega lista ne bi poškodovali.
- Nikoli ne zapustite delovnega mesta, če je žaga vklopljena ali če se stroj še ni povsem ustavil.
- Dokler se rezalno orodje vrti, na mizi ne smete ničesar pripravljati, montirati ali sestavljati.
- Žago vklopite šele, ko z mize odstranite vse predmete (orodje, ostružke ipd., razen obdelovanega predmeta in naprav za dovajanje oz. podpiranje predmeta).

⚠ Pravilna uporaba

Naprava ustreza veljavnim smernicam evropska skupnosti o napravah.

- Napravo je dovoljeno uporabljati le v tehnično popolnem stanju v skladu z namenom uporabe in navodili v navodilih za uporabo. Napravo smejo uporabljati le osebe, ki se popolnoma zavedajo tveganj, ki nastanejo ob uporabi naprave. Vse funkcionalne nepravilnosti in še posebej tiste, ki vplivajo na varnost naprave, je treba nemudoma odpraviti.
- Navodila glede varnosti, dela in vzdrževanja naprave ter tehnične podatke o kalibracijah in dimenzijah je prav tako treba upoštevati.
- Smernice o preprečevanju nesreč in druga, splošno priznana varnostno-tehnična pravila je prav tako treba upoštevati.
- Napravo lahko uporabljajo, vzdržujejo in popravljajo samo strokovno usposobljene osebe, ki so z njo seznanjene ter so poučene o nevarnostih. Samovoljne spremembe na napravi izključujejo garancijo proizvajalca na škodo, ki je zaradi tega nastala.
- Napravo lahko uporabljate samo z originalnimi dodatki in z originalnim orodjem proizvajalca.
- Vsakršna drugačna uporaba velja kot neskladno z določili. Proizvajalec ne jamči za škodo, ki je zaradi tega nastala. Za tveganje je odgovoren uporabnik sam.

⚠ Zbytková rizika

Tento stroj byl vyroben s využitím moderní technologie a v souladu s platnými bezpečnostními předpisy. Určitá zbytková rizika mohou ovšem stále existovat.

- Dochází-li k otáčení obrobku, dlouhé vlasy a uvolněný oděv mohou představovat riziko. Používejte osobní ochranné pomůcky, jako jsou síťka na vlasy a řádně upnutý pracovní oděv.
- Dřevěné piliny a třísky představují nebezpečný materiál. Používejte osobní ochranné pomůcky, jako jsou například ochranné brýle a maska proti prachu.
- Při použití nesprávného nebo poškozeného napájecího kabelu hrozí úraz elektrickým proudem.
- I když jsou prováděna všechna bezpečnostní opatření, stále mohou být přítomna určitá zbytková rizika, která nejsou zcela zjevná.
- Zbytková rizika mohou být minimalizována dodržováním pokynů, které jsou uvedeny v částech „Bezpečnostní pokyny“, „Správné použití“ a v celém tomto návodu k obsluze.
- Neprovádějte zbytečné přetěžování stroje: nadměrný řezný tlak může vést k rychlému opotřebování pilového listu a může snížit výkon pily z hlediska konečné úpravy povrchu a přesnosti řezu.
- Zabraňte náhodnému spuštění pily: netiskněte spouštěcí tlačítko, připojete-li zástrčku napájecího kabelu k síťové zásuvce.

Popis lupínkové pily, obr. 1

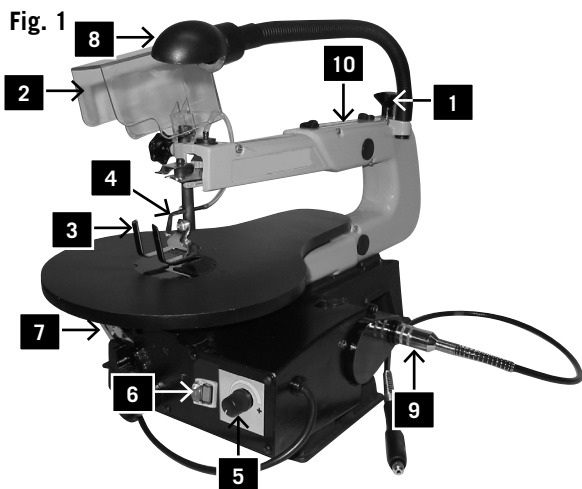

- 1 **Upínací šroub:** pro sejmutí pilového listu.
- 2 **Kryt pilového listu:** chrání vaše ruce před zraněním.
- 3 **Držák obrobku**
- 4 **Odstraňovač pilin:** odstraňuje piliny z prostoru obrobku.
- 5 **Elektronický regulátor otáček**
- 6 **Spínač zapnuto/vypnuto**
- 7 **Úhломěr:** pomocí tohoto měřítka můžete odečítat sklon stolu ve stupních.
- 8 **Osvětlení**
- 9 **Flexibilní hřídel se sklíčidlem pro vrták**
- 10 **Ukazatel nastavení pro pilové listy bez kolíků**

Instalace

Nastavení stolu pily, obr. 2

Nastavení úhломěru

- Povolte upínací hlavici (1) a nastavte stůl pily (2) do pravého úhlu (3) vzhledem k pilovému listu.
- Pro nastavení pravého úhlu mezi pilovým listem a stolem použijte úhelník (90°). Pilový list musí být v úhlu 90°.
- Jakmile bude vzdálenost mezi pilovým listem a úhlem 90° minimální, znovu utáhněte upínací hlavici. Stůl musí být potom vzhledem k pilovému listu v poloze 90°.
- Uvolněte upínací šroub a nastavte ukazatel do nulové polohy. Utáhněte šroub. Uvědomte si prosím: úhломěr je užitečnou součástí doplňkového vybavení,

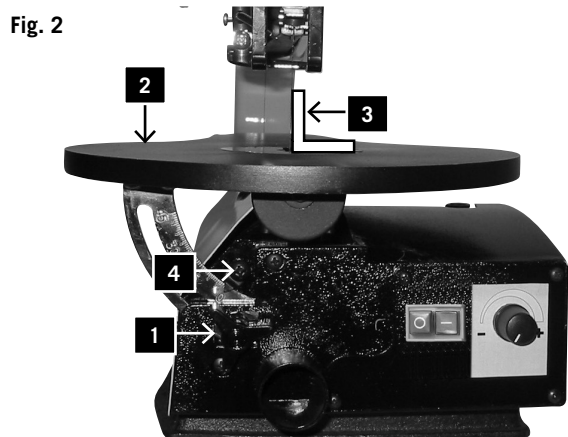

⚠ Zvyškové riziká

Tento stroj bol vyrobený s využitím modernej technológie a v súlade s platnými bezpečnostnými predpismi. Určité zvyškové riziká však môžu stále existovať.

- Ak dochádza k otáčaniu obrobku, dlhé vlasy a uvoľnený odev môžu predstavovať riziko. Používajte osobné ochranné pomôcky, ako sú sieťka na vlasy a riadne upnutý pracovný odev.
- Drevené piliny a triesky predstavujú nebezpečný materiál. Používajte osobné ochranné pomôcky, ako sú napríklad ochranné okuliare a maska proti prachu.
- Pri použití nesprávneho alebo poškodeného napájacieho kábla hrozí úraz elektrickým prúdom.
- Aj keď sa vykonávajú všetky bezpečnostné opatrenia, stále môžu byť prítomné určité zvyškové riziká, ktoré nie sú celkom zjavné.
- Zvyškové riziká sa môžu minimalizovať dodržiavaním pokynov, ktoré sú uvedené v častiach „Bezpečnostné pokyny“, „Správne použitie“ a v celom tomto návode na obsluhu.
- Zbytočne nepreťažujte stroj: nadmerný rezný tlak môže viesť k rýchlemu opotrebovaniu pílového listu a môže znížiť výkon píly z hľadiska konečnej úpravy povrchu a presnosti rezu.
- Zabráňte náhodnému spusteniu píly: nestláčajte spúšťacie tlačidlo, ak pripájate zástrčku napájacieho kábla k sieťovej zásuvke.

Popis lupienkovej píly, obr. 1

- 1 **Upínacia skrutka:** na odobratie pílového listu.
- 2 **Kryt pílového listu:** chráni vaše ruky pred zranením.
- 3 **Držiak obrobku**
- 4 **Odstraňovač pilín:** odstraňuje piliny z priestoru obrobku.
- 5 **Elektronický regulátor otáčok**
- 6 **Spínač zapnuté/vypnuté**
- 7 **Uhlomer:** pomocou tohto meradla môžete odčítať sklon stola v stupňoch.
- 8 **Osvetlenie**
- 9 **Flexibilný hriadeľ** so skľučovadlom pre vrták
- 10 **Ukazovateľ nastavenia** pre pílové listy bez kolíka

Inštalácia

Nastavenie stola píly, obr. 2

Nastavenie uhlomera

Povoľte upínaciu hlavicu (1) a nastavte stôl píly (2) do pravého uhla (3) vzhľadom k pílovému listu.

Na nastavenie pravého uhla medzi pílovým listom a stolom použite uholník (90°). Pílový list musí byť v uhle 90°. Hneď ako bude vzdialenosť medzi pílovým listom a uhlom 90° minimálna, znovu utiahnite upínaciu hlavicu. Stôl musí byť potom vzhľadom k pílovému listu v polohe 90°.

Uvoľnite upínaciu skrutku a nastavte ukazovateľ do nuluovej polohy. Uťahnite skrutku. Uvedomte si, prosím: uhlomer je užitočnou súčasťou doplnkového vybavenia, ale nemal by sa používať na presnú prácu. Použite na

⚠ Remaining hazards

Stroj je izdelan v skladu s stanjem tehnologije in priznanimi varnostno-tehničnimi pravili. Kljub temu pa pri delu obstaja še nekaj drugih nevarnosti.

- Ogroženost zdravja pri dolgih laseh in ohlapnih oblačilih zaradi premikajočega se žaginega traku. Nosite osebno zaščitno opremo, kot je mrežica za lase, in oprijeta oblačila.
- Ogroženost zdravja zaradi lesnega prahu ali ostružkov. Obvezno nosite osebno zaščitno opremo, kot so zaščitna očala.
- Ogroženost zaradi električnega toka pri uporabi nepravilne električne priključne napeljave. Poleg tega lahko kljub vsem ukrepom obstajajo nevarnosti, ki niso očitne.
- Preostale nevarnosti lahko omejite z upoštevanjem vseh varnostnih opozoril in uporabe, skladne z določili, ter navodil za uporabo.
- Naprave ne preobremenjujte po nepotrebnem: pretiran pritisk pri rezanju lahko povzroči napake na rezilu in njegovo slabše delovanje glede na natančnost rezanja in zaključevanja.
- Izogibajte se zagonom po pomoti: ne pritisnite gumba za zagon, dokler ne vstavite vtiča v vtičnico.

Sestavljanje žage, slika 1

- 1 **Napenjalni vijak:** za odstranjevanje žaginega lista.
- 2 **Varovalo žaginega lista:** zavaruje vaše roke pred poškodbami.
- 3 **Vpenjalo**
- 4 **Pihalnik prahu:** ohranja delovno površino brez prahu.
- 5 **Stopenjska elektronska nastavitel štrevila vrtljajev**
- 6 **Stikalo za vklop/izklop**
- 7 **Kotna lestvica:** s to lestvico lahko razberete kot nagiba mize.
- 8 **Osvetlitev**
- 9 **Fleksibilna gred** z vpenjalno glavo za vrtanje
- 10 **Naravnalna ročica** za žagine liste brez zatičev

Namestitev

Nastavljanje mize, slika 2

Naravnavanje kotne lestvice

- Odvijte zvezdasti ročaj (1) in mizo (2) premaknite v pravi kot (3) glede na žagin list.
- Pravi kot med žagim listom in mizo odmerite s kotnikom. Žagin list mora biti čim bližje kotu 90°.
- Ko je razmik med žagim listom in kotnikom minimalen, spet privijte zvezdasti ročaj. Sedaj bi morala miza stati pod kotom 90° glede na žagin list.
- Odvijte vijak in kazalec premaknite v položaj 0. Vijak privijte nazaj. Prosimo, upoštevajte naslednje: kotna lestvica je koristen dodatek, vendar je ne uporabljajte pri natančnih delih. Kotno nastavitel preverite z nekaj poskusnimi rezi na odpadnem lesu; po potrebi mizo

Fig. 3

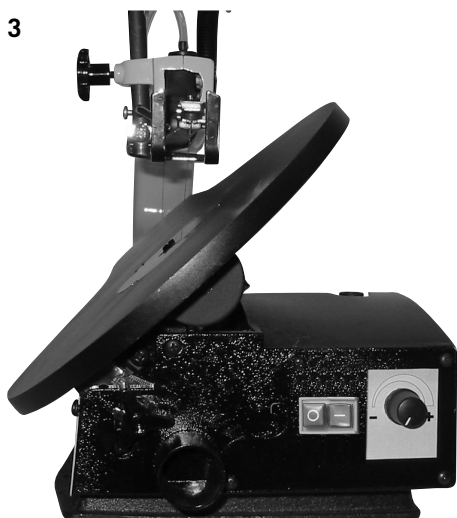

Fig. 4

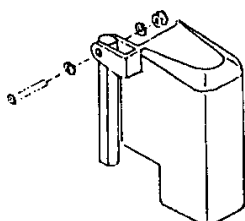
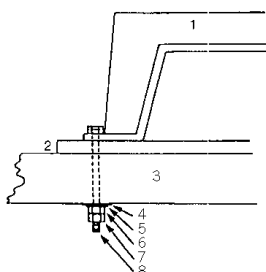

Fig. 5



ale neměl by být používán pro přesnou práci. Použijte pro zkušební řezy kousek odpadového dřeva a je-li to nutné, upravte nastavení stolu.

Poznámka: Stůl by neměl být usazen na bloku motoru, protože by došlo k nežádoucí hlučnosti.

Stůl pily v horizontální poloze a šikmé řezy, obr. 2 + 3

- Stůl pily může být nastaven do šikmé polohy v úhlu 45° nebo může být ponechán v horizontální poloze.
- Přibližný úhel sklonu stolu můžete odečítat pomocí úhlooměru, který se nachází pod pracovním stolem. Pro docílení přesnějších řezů použijte zkušební řezy na kousku odpadového dřeva a je-li to nutné, upravte nastavení stolu.

Montáž krytu pilového listu, obr. 4

Namontujte kryt pilového listu na příslušný držák, jako na uvedeném nákresu. Zajistěte šrouby pomocí matic a podložek.

- Zvedněte pilu s rámem a podstavcem a postavte ji na pracovní stůl.
- Seznamte se řádně s ovládacími prvky pily a se všemi funkcemi.

Montáž pily na pracovní stůl, obr. 5

- Pracovní stůl vyrobený z masivního dřeva je lepší než stůl vyrobený z překližky, protože u překližky dochází k většímu přenosu vibrací a hlučnosti.
- S touto pilou nejsou dodávány nezbytné montážní prvky a nářadí, které budete potřebovat pro montáž pily na pracovní stůl. Pro montáž budete potřebovat následující vybavení:

- 1 Lupínková pila
- 2 Pryžová základna
- 3 Pracovní stůl
- 4 Ploché těsnění
- 5 Podložky
- 6 Šestihranné matice
- 7 Pojistné matice
- 8 Šestihranné šrouby

Počet montážních prvků

- 4 šestihranné šrouby 6 x 20 mm
- 4 ploché těsnění 7 mm (vnitřní průměr)
- 4 podložky 7 mm (vnitřní průměr)
- 8 šestihranných matic 6 mm

Nejdříve vyvrtejte do pracovního stolu montážní otvory a potom do těchto otvorů zasuňte šrouby.

- S touto pilou není dodávána žádná pryžová podložka pro tlumení hlučnosti. Její použití vám ovšem zásadně doporučujeme, aby byly vibrace pily a její hlučnost udrženy na minimu. Ideální rozměry jsou 400x240 mm.

skúšobné rezy kúsok odpadového dreva a ak je to nutné, upravte nastavenie stola.

Poznámka: Stôl by nemal byť usadený na bloku motora, pretože by došlo k nežiaducej hlučnosti.

Stôl píly v horizontálnej polohe a šikmé rezy, obr. 2 + 3

- Stôl píly môže byť nastavený do šikmej polohy v uhle 45° alebo môže byť ponechaný v horizontálnej polohe.
- Približný uhol sklonu stola môžete odčítať pomocou uhlomera, ktorý sa nachádza pod pracovným stolom. Na docielenie presnejších rezov použite skúšobné rezy na kúsku odpadového dreva a ak je to nutné, upravte nastavenie stola.

Montáž krytu pílového listu, obr. 4

Namontujte kryt pílového listu na príslušný držiak, ako na uvedenom nákrese. Zaisťte skrutky pomocou matíc a podložiek.

- Zdvihnite pílu s rámom a podstavcom a postavte ju na pracovný stôl.
- Oboznámte sa riadne s ovládacími prvkami píly a so všetkými funkciami.

Montáž píly na pracovný stôl, obr. 5

- Pracovný stôl vyrobený z masívneho dreva je lepší než stôl vyrobený z preglejky, pretože pri preglejke dochádza k väčšiemu prenosu vibrácií a hlučnosti.
- S touto pílou sa nedodávajú nevyhnutné montážne prvky a náradie, ktoré budete potrebovať na montáž píly na pracovný stôl. Na montáž budete potrebovať nasledujúce vybavenie:

- 1 Lupienková píla
- 2 Gumová základňa
- 3 Pracovný stôl
- 4 Ploché tesnenie
- 5 Podložky
- 6 Šesťhranné matice
- 7 Poistné matice
- 8 Šesťhranné skrutky

Počet montážnych prvkov

- 4 šesťhranné skrutky 6 × 20 mm
- 4 ploché tesnenia 7 mm (vnútorný priemer)
- 4 podložky 7 mm (vnútorný priemer)
- 8 šesťhranných matíc 6 mm
- Najskôr vyvrtajte do pracovného stola montážne otvory a potom do týchto otvorov zasuňte skrutky.
- S touto pílou sa nedodáva žiadna gumová podložka na tlmenie hlučnosti. Jej použitie vám však zásadne odporúčame, aby sa vibrácie píly a jej hlučnosť udržali na minime. Ideálne rozmery sú 400 × 240 mm.

ponovno nastavíte.

Opomba: Miza se ne sme dotikati bloka motorja, ker zaradi tega nastaja dodaten hrup.

Vodoravna miza in poševno žaganje, sliki 2+3

- Mizo lahko prestavite v poševen položaj pod kotom 45° v levo ali pa jo pustite v vodoravnem položaju.
- Pod mizo je kotna lestvica, na kateri lahko odčitate približen naklonski kot. Za natančno nastavitve naredite nekaj poskusnih rezov na odpadnem lesu in po potrebi mizo ponovno nastavite.

Nastavitev varovala žaginega lista, slika 4

Varovalo žaginega lista montirajte na držalo, kot je prikazano na sliki. Vijak privijte z matico in podložko.

- Žago dvignite za okvir in podstavek in jo postavite na delovno mizo.
- Seznanite se z upravljalnimi elementi iz zmogljivostmi žage.

Montaža žage na delovno mizo, slika 5

- Delovna miza iz masivnega lesa je primernejša za pritrditev žage, kot pa šibek pult iz vezanega lesa, pri katerem postanejo tresljaji in hrup moteči.
- Orodje in montažni material, ki je potreben za montažo na delovno mizo, ni priložen. Vendar pa uporabite opremo, ki ustreza vsaj naslednji velikosti:

- 1 ogrodje žage
- 2 podlaga in penaste gume
- 3 delovna miza
- 4 plosko tesnilo
- 5 podložka
- 6 matica
- 7 zaporna matica
- 8 šesterorobni vijak

Količina in opis:

- 4 šesterorobni vijaki (6mm) 1/4-20 x dolžina
- 4 ploska tesnila (7mm) 9/321.0
- 4 podložke (7mm) 9/321.0.
- 8 šesterorobnih matic (6 mm) 1/4-20
- V podlago najprej izvrtajte luknje in šele nato vstavite vijake.
- Podlaga iz penaste gume, ki duši hrup, ni priložena žagi, vendar vam vseeno priporočamo da jo uporabite, saj bodo tresljaji in hrup manjši. Idealna velikost je 400 x 240 mm.

VÝMĚNA PILOVÝCH LISTŮ

Varování: Před montáží pilových listů vždy vypněte pilu a odpojte zástrčku napájecího kabelu od síťové zásuvky, abyste zabránili zranění způsobenému neočekávaným spuštěním pily.

A. Ploché pilové listy

Při práci s plochými pilovými listy použijte adaptér (**obr. 6**).

Pilový list je připevněn pomocí šroubů s hlavou s vnitřním šestihranem.

A 1 Vyjmutí pilového listu, obr. 7 + 8

- Vyjměte pilový list posuvem vložky stolu směrem nahoru a potom vyšroubujte utahovací šroub (1).
- Stlačte horní rameno (5) mírně dolů (**obr. 10**).
- Potom vyjměte pilový list vytažením z držáků směrem dopředu a přes přístupový otvor ve stole.

A 2 Vložení pilového listu:

- Vložte pilový list s dvěma adaptéry do spodního držáku a druhý konec pilového listu do horního držáku.
- Před zavěšením stlačte horní rameno (5) mírně směrem dolů (**obr. 10**).
- Upevněte pilový list otáčením utahovacího šroubu (1) (**obr. 11**) ve směru pohybu hodinových ručiček. Zkontrolujte upevnění pilového listu. Chcete-li pilový list ještě více utáhnout, otáčejte utahovacím šroubem ve směru pohybu hodinových ručiček.

B. Pilový list s kolíky

B 1 Vyjmutí pilového listu, obr. 7 + 8

- Při vyjímání pilového listu nejdříve vyšroubujte utahovací šroub (1).
- Vyjměte pilový list z horního a spodního držáku mírným stlačením horního ramena pily směrem dolů (**obr. 10**).

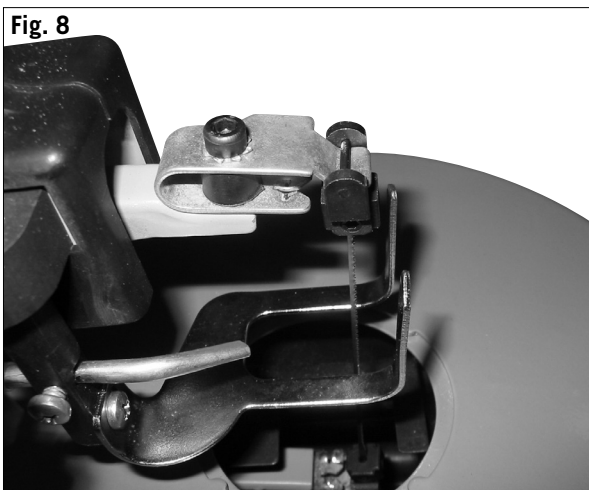
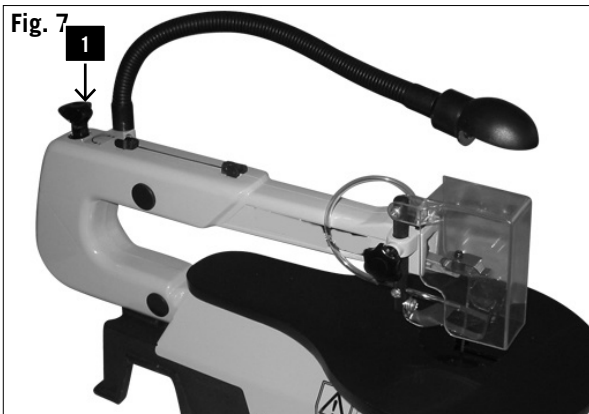
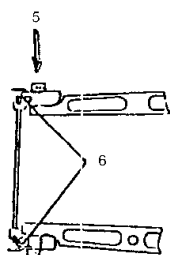

Fig. 10



VÝMENA PÍLOVÝCH LISTOV

Varovanie: Pred montážou pílových listov vždy vypnite pílu a odpojte zástrčku napájacieho kábla od sieťovej zásuvky, aby ste zabránili zraneniu spôsobenému neočakávaným spustením píly.

A. Ploché pílové listy

Pri práci s plochými pílovými listami použite adaptér (obr. 6).

Pílový list je pripevnený pomocou skrutiek s hlavou s vnútorným šesťhranom.

A 1 Vybratie pílového listu, obr. 7 + 8

- Vyberte pílový list posuvom vložky stola smerom hore a potom vyskrutkujte uťahovaciu skrutku (1).
- Stlačte horné rameno (5) mierne dole (obr. 10).
- Potom vyberte pílový list vyťahnutím z držiakov smerom dopredu a cez prístupový otvor v stole.

A 2 Vloženie pílového listu:

- Vložte pílový list s dvoma adaptérami do spodného držiaka a druhý koniec pílového listu do horného držiaka.
- Pred zavesením stlačte horné rameno (5) mierne smerom dole (obr. 10).
- Upevnite pílový list otáčaním uťahovacej skrutky (1) (obr. 11) v smere pohybu hodinových ručičiek. Skontrolujte upevnenie pílového listu. Ak chcete pílový list ešte viac utiahnuť, otáčajte uťahovacou skrutkou v smere pohybu hodinových ručičiek.

B. Pílový list s kolíkmi

B 1 Vybratie pílového listu, obr. 7 + 8

- Pri vyberaní pílového listu najskôr vyskrutkujte uťahovaciu skrutku (1).
- Vyberte pílový list z horného a spodného držiaka miernym stlačením horného ramena píly smerom dole (obr. 10).

ZAMENJAVA ŽAGINIĤ LISTOV

Opozorilo: Preden želite namestiti žagin list izklopite žago in iztahnite vtikač, da preprečite poškodbe in nenameren vklop žage.

A. Ploščati žagini listi

Uporabite adapter (slika 6) s ploščatimi žagini listi.

Žagin list je pritrjen z Allenovimi vijaki.

A 1 Odstranjevanje žaginih listov, sliki 7+8

- Žagin list odstranite tako, da namizni vložek podrsate navzgor in nato odvijete pritrdilni vijak (1).
- Zgornjo roko (5) rahlo pritisnite navzdol (slika 10).
- Nato odstranite žagin list tako, da ga povlečete naravnost ven iz podpornikov in skozi odprtino v mizi.

A 2 Vstavljanje žaginih listov:

- Žagin list z dvema adapterjema postavite v spodnji podpornik, drugi konec pa v zgornji podpornik.
- Zgornjo roko (5) rahlo pritisnite navzdol (slika 10) preden žagin list vstavite notri.
- Žagin list pritrдите s pritrdilnim vijakom (1) (slika 11), tako da ga zavrtite v smeri urinega kazalca. Preverite, če je žagin list trdno pritrjen. Vijak še naprej vrtite v smeri urinega kazalca, da žagin list pritrдите še bolj močno.

B. Žagin list z zatiči

B 1 Odstranjevanje žaginih listov, slika 7 + 8

- Odvijte pritrdilni vijak (1) in izvlecite žagin list.
- Odstranite žagin list iz zgornjega in spodnjega podpornika, tako da zgornjo roko žage rahlo pritisnete navzdol (slika 10).

Fig. 9

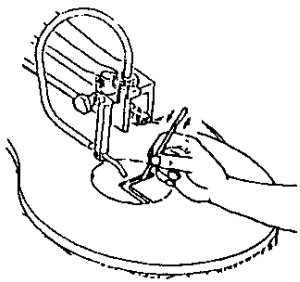

Fig. 10

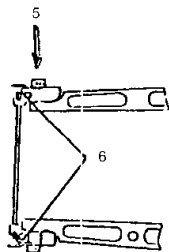
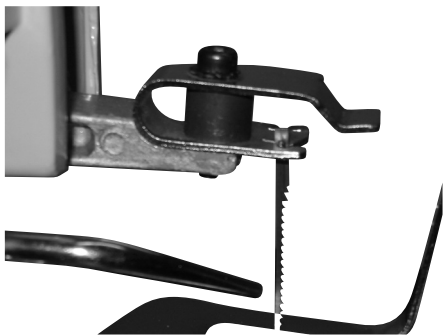

Fig. 11



Fig. 12



B 2 Vložení pilového listu, obr. 9 - 12

- Protáhněte konec pilového listu otvorem ve stole pily a zasuňte kolíky pilového listu do zářezu. Zopakujte tento postup i u horního držáku pilového listu.
- Před zavěšením stlačte horní rameno pily mírně směrem dolů. (**Obr. 10; č. 5**)
- Zkontrolujte polohu kolíků pilového listu v držácích (**obr. 12**).
- Utáhněte pilový list pomocí utahovacího šroubu. Zkontrolujte pevnost upnutí pilového listu. Chcete-li pilový list ještě více utáhnout, otáčejte utahovacím šroubem ve směru pohybu hodinových ručiček. (**Obr. 11**).

Základní obsluha

- Lupínková pila je v zásadě náradí pro provádění obloukových řezů, ale může provádět také přímé a šikmé řezy. Před uvedením této pily do provozu se prosím řádně seznámete s následujícími důležitými body.
- Tato pila neprovádí řez dřevěného materiálu automaticky. Posuv obrobku proti pilovému listu musíte provádět ručně.
- Řezný proces probíhá pouze v případě, kdy se pilový list pohybuje směrem dolů.
- Posunujte dřevěný obrobek proti pilovému listu pomalu, protože jsou zuby pilového listu malé a řez probíhá pouze při pohybu pilového listu směrem dolů.
- Všechny osoby, které budou provádět práci s touto pilou, musí být řádně proškoleny. Není-li uživatel této pily seznámen s její obsluhou, pilový list může snadno prasknout.

B 2 Vloženie pílového listu, obr. 9 – 12

- Pretiahnite koniec pílového listu otvorom v stole píly a zasuňte kolíky pílového listu do zárezu. Zopakujte tento postup aj pri hornom držiaku pílového listu.
- Pred zavesením stlačte horné rameno píly mierne smerom dole. (**Obr. 10; č. 5**)
- Skontrolujte polohu kolíkov pílového listu v držiakoch (**obr. 12**).
- Utiahnite pílový list pomocou ťahovacej skrutky. Skontrolujte pevnosť upnutia pílového listu. Ak chcete pílový list ešte viac utiahnuť, otáčajte ťahovacou skrutkou v smere pohybu hodinových ručičiek. (**Obr. 11**).

Základná obsluha

Lupienková píla je v zásade náradie na vykonávanie oblúkových rezov, ale môže vykonávať aj priame a šikmé rezy. Pred uvedením tejto píly do prevádzky sa, prosím, riadne oboznáňte s nasledujúcimi dôležitými bodmi.

- Táto píla nevykonáva rez dreveného materiálu automaticky. Posuv obrobku proti pílovému listu musíte vykonávať ručne.
- Rezný proces prebieha iba v prípade, keď sa pílový list pohybuje smerom dole.
- Posúvajte drevený obrobok proti pílovému listu pomaly, pretože sú zuby pílového listu malé a rez prebieha iba pri pohybe pílového listu smerom dole.
- Všetky osoby, ktoré budú vykonávať prácu s touto pílou, musia byť riadne preškolené. Ak nie je používateľ tejto píly oboznámený s jej obsluhou, pílový list môže ľahko prasknúť.

B 2 Vstavljanje žaginih listov, slika 9-12

- En konec žaginega lista vodite skozi odprtino v mizi in vstavite zatiče žaginih listov v zarezo. Ta postopek ponovite še pri zgornjem podporniku žaginega lista.
- Preden žagin list vpnete, zgornjo roko žage rahlo pritisnite navzdol. (**slika 10; št. 5**)
- Preverite položaj zatičev žaginega lista na podpornike (**slika 12**).
- S pomočjo privijanja vijaka trdno pritrdite žagin list. Preverite pritrjenost. Vijak še naprej vrtite v smeri urinega kazalca, da žagin list pritrdite še bolj močno. (**slika 11**).

Osnovna uporaba

Dekupirna žaga je pravzaprav »naprava za žaganje krivin«, s katero pa je mogoče žagati tudi naravnost in poševno. Pred zagonom žage se seznanite z naslednjimi pomembnimi točkami.

- Žaga lesa ne žaga sama. Les morate proti žaginemu listu potiskati z roko.
- Žaganje se zgodi le, kadar se žagin list pomika navzdol.
- Les proti žaginemu listu potiskajte počasi, ker so zobci žaginega lista majhni in žagajo le pri premiku navzdol.
- Vsaka oseba, ki dela z žago, potrebuje uvajanje. Med uvajanjem, ko uporabnik še ni seznanjen z žago, se prav lahko zgodi, da se žagini listi lomijo.
- Žaga je najbolj primerna za žaganje lesenih plošč, ki so tanjše od 2,5 cm.
- Če želite žagati lesene plošče, ki so debelejšje od 2,5

Fig. 15



Fig. 16

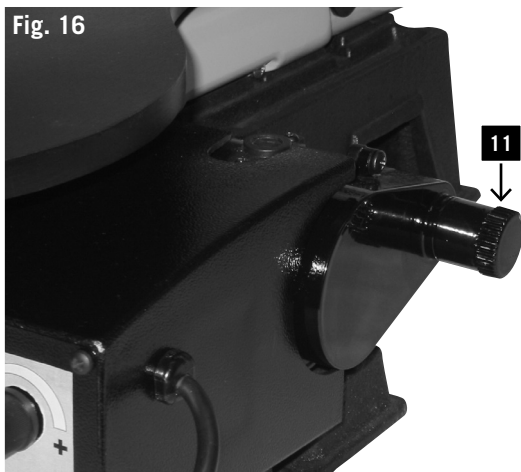
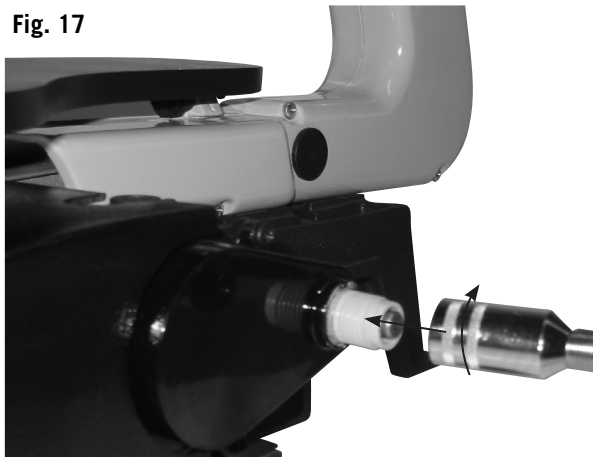

Fig. 17



- Tato pila je nejvhodnější pro řezání dřevěných desek s tloušťkou do 2,5 cm.
- Přejete-li si provádět řezání obrobku s tloušťkou přesahující 2,5 cm, posunujte obrobek k pilovému listu velmi pomalu a vyvarujte se náhlých obloukových řezů, abyste zabránili prasknutí pilového listu.
- Zuby pilového listu se časem otupí, a proto musí být pilový list vyměněn. V závislosti na typ dřeva jsou pilové listy dostatečně ostré zhruba 1/2 až 2 provozní hodiny.
- Zajistěte, aby pilový list prováděl řez ve směru růstu vláken dřeva, abyste získali kvalitní a čistý řez.
- Při provádění přesných řezů a řezů nezelezných kovů musí být otáčky pily sníženy na minimum.

VNITŘNÍ ŘEZY

Varování: Před montáží pilových listů vždy vypněte pilu a odpojte zástrčku napájecího kabelu od síťové zásuvky, abyste zabránili zranění způsobenému neočekávaným spuštěním pily.

Tato pila je také vhodná pro provádění vnitřních řezů, což jsou řezy, které nezačínají u hrany obrobku. Postupujte následovně:

- Vyvrtejte v obrobku otvor s průměrem 6 mm.
- Povolte napínák pilového listu a uvolněte napnutí pilového listu.
- Umístěte vyvrtaný otvor nad drážku pro pilový list v pracovním stole.
- Protáhněte pilový list otvorem v obrobku a drážkou v pracovním stole pily a upevněte pilový list v příslušných držácích.
- Jakmile vnitřní řez ukončíte, znovu pilový list uvolněte a sejměte obrobek z pracovního stolu pily.

Flexibilní hřídel, obr. 15

- Sejměte ochrannou krytku ze závitového pouzdra (obr. 16).
- Zasuňte flexibilní hřídel do závitového pouzdra (obr. 17).
- Upněte do sklíčidla pracovní nástroj (ø 3,2 mm).
- Držte pevně flexibilní hřídel za jeho rukojeť a zapněte ovládání otáček.

Po ukončení práce flexibilní hřídel odpojte a nasadte na příslušné místo ochrannou krytku.

Pozor: Při práci s flexibilním hřídelem zakryjte pilový list krytem pilového listu.

- Táto píla je najvhodnejšia na rezanie drevených dosiek s hrúbkou do 2,5 cm.
- Ak si prajete rezanie obrobku s hrúbkou presahujúcou 2,5 cm, posúvajte obrobok k pílovému listu veľmi pomaly a vyvarujte sa náhlych oblúkových rezov, aby ste zabránili prasknutiu pílového listu.
- Zuby pílového listu sa časom otupia, a preto sa musí pílový list vymeniť. V závislosti od typu dreva sú pílové listy dostatočne ostré zhruba 1/2 až 2 prevádzkové hodiny.
- Zaisťte, aby pílový list rezal v smere rastu vlákien dreva, aby ste získali kvalitný a čistý rez.
- Pri vykonávaní presných rezov a rezov neželezných kovov sa musia otáčky píly znížiť na minimum.

VNÚTORNÉ REZY

Varovanie: Pred montážou pílových listov vždy vypnite pílu a odpojte zástrčku napájacieho kábla od sieťovej zásuvky, aby ste zabránili zraneniu spôsobenému neočakávaným spustením píly.

Táto píla je tiež vhodná na vykonávanie vnútorných rezov, čo sú rezy, ktoré nezačínajú pri hrane obrobku.

Postupujte nasledovne:

- Vyvrtajte v obrobku otvor s priemerom 6 mm.
- Povoľte napínadlo pílového listu a uvoľnite napnutie pílového listu.
- Umiestnite vyvrtaný otvor nad drážku pre pílový list v pracovnom stole.
- Pretiahnite pílový list otvorom v obrobku a drážkou v pracovnom stole píly a upevnite pílový list v príslušných držiakoch.
- Hneď ako vnútorný rez ukončíte, znovu pílový list uvoľnite a odoberte obrobok z pracovného stola píly.

Flexibilný hriadeľ, obr. 15

- Odoberte ochranný kryt zo závitového puzdra (**obr. 16**).
- Zasuňte flexibilný hriadeľ do závitového puzdra (**obr. 17**).
- Upnite do skľučovadla pracovný nástroj (ø 3,2 mm).
- Držte pevne flexibilný hriadeľ za jeho rukoväť a zapnite ovládanie otáčok.

Po ukončení práce flexibilný hriadeľ odpojte a nasadte na príslušné miesto ochranný kryt.

Pozor: Pri práci s flexibilným hriadeľom zakryte pílový list krytom pílového listu.

cm, les prav počasi potiskajte proti žaginemu listu in se izogibajte ostrim krivinam, da se žagin list ne bo pretrgal.

- Zobci žaginega lista sčasoma otopijo, tako da morate žagin list zamenjati. Žagin list vzdrži približno 1/2 do 2 obratovalni uri, odvisno od vrste lesa.
- Če želite natančen rez, upoštevajte, da mora žagin list vedno slediti letnicam v lesu.
- Pri žaganju plemenitih kovin in kovin, ki ne vsebujejo železa, morate hitrost zmanjšati na minimum.

NOTRANJI REZI

Opozorilo: Preden se lotite montaže žaginega lista izklopite žago in iztaknite vtikač, da preprečite poškodbe in nenameren vklop žage.

Ta žaga je primerna tudi za žaganje notranjih rezov, t.j. rezov, ki jih ne začnete žagati na robu obdelovanega predmeta.

- V obdelovanem predmetu izvrtajte 6 mm luknjo.
- Sprostite ročico za napenjanje žaginega lista in snemite žagin list.
- Zmanjšajte napetost v žaginem listu in jo popolnoma sprostite.
- Luknjo v obdelovanem predmetu namestite nad odprtino v mizi.
- Žagin list vstavite skozi luknjo v obdelovanem predmetu in odprtino v mizi in ga pritrdite na držalih.
- Ko zaključite notranji rez, snemite žagin list in odstranite obdelovani predmet.

Fleksibilna gred, slika 15

- Odstranite zaščitni pokrovček iz nastavka (**slika 16**).
- Fleksibilno gred nastavite na nastavek (**slika 17**).
- Pritrdite orodje v vrtalno vpenjalno glavo (D 3.2).
- Trdno držite navojno gred pri ročaju in vklopite nadzor hitrosti.

Po končanem delu odstranite fleksibilno gred in namestite zaščitni pokrovček nazaj na nastavek.

Opozorilo: Pri delu s fleksibilno gredjo zakrijte žagin list z varovalom.

⚠ Elektrické zapojení

Namontovaný elektrický motor je již zapojen a je připraven k použití.

Připojení k napájecímu zdroji provedené zákazníkem a jakékoli prodlužovací kabely, které mohou být použity, musí splňovat požadavky místních předpisů.

DŮLEŽITÁ PŘIPOMÍNKA:

Dojde-li k přetížení, motor je automaticky vypnut. Po vychladnutí, které může trvat různou dobu, může být motor opětovně zapnut.

POŠKOZENÍ KABELŮ ELEKTRICKÉHO NAPÁJENÍ

Kabely elektrického napájení mají často poškozenou izolaci.

Možné příčiny:

- Místa přiskřípnutí, jsou-li připojovací kabely vedeny přes okna nebo dveřní zářezy.
- Smyčky vznikající v důsledku nesprávného připevnění připojovacího kabelu.
- Řezy vznikající v důsledku přejetí připojovacího kabelu.
- Poškození izolace vznikající při násilném vytržení kabelu ze síťové zásuvky.
- Praskliny způsobené stárnutím izolace.

Takto poškozené elektrické napájecí kabely nesmí být používány, protože z důvodu poškození izolace jsou **mimořádně nebezpečné**.

Pravidelně kontrolujte elektrické napájecí kabely, zda nejsou poškozeny. Při provádění kontroly se ujistěte, zda je kabel odpojen od sítě.

Elektrické napájecí kabely musí splňovat požadavky předpisů platných ve vaší zemi.

JEDNOFÁZOVÝ MOTOR

- Síťové napětí musí odpovídat napětí specifikovanému na typovém štítku motoru.
- Prodlužovací kabely až do délky 25 m musí mít průřez jednotlivých vodičů minimálně 1,5 mm² a kabely s délkou přesahující 25 m musí mít průřez minimálně 2,5 mm².
- Připojení k síti musí být chráněno pomalu tavnou pojistkou s proudovou hodnotou 16 A.

Připojení stroje k elektrické síti a provádění oprav elektrického systému může provádět pouze kvalifikovaný elektrikář.

V případě dotazů uveďte prosím následující údaje:

- Výrobce motoru
- Typ napájení motoru
- Podrobnosti uvedené na výrobním štítku stroje
- Podrobnosti uvedené na výrobním štítku spínače

Budete-li motor zasílat do servisu, musí být vždy odeslán s kompletní hnací jednotkou a se spínačem.

⚠ Elektrické zapojenie

Namontovaný elektrický motor je už zapojený a je pripravený na použitie.

Pripojenie k napájaciemu zdroju vykonané zákazníkom a akékoľvek predĺžovacie káble, ktoré sa môžu použiť, musia spĺňať požiadavky miestnych predpisov.

DÔLEŽITÁ PRIPOMIENKA:

Ak dôjde k preťaženiu, motor sa automaticky vypne. Po vychladnutí, ktoré môže trvať rôzny čas, sa môže motor opätovne zapnúť.

POŠKODENIE KÁBLOV ELEKTRICKÉHO NAPÁJANIA

Káble elektrického napájania majú často poškodenú izoláciu.

Možné príčiny:

- Miesta priškripenia, ak sú pripojovacie káble vedené cez okná alebo dverné zárezy.
- Slučky vznikajúce v dôsledku nesprávneho pripevnenia pripojovacieho kábla.
- Rezy vznikajúce v dôsledku prejedenia pripojovacieho kábla.
- Poškodenie izolácie vznikajúce pri násilnom vytrhnutí kábla zo sieťovej zásuvky.
- Praskliny spôsobené starnutím izolácie.

Takto poškodené elektrické napájacie káble sa nesmú používať, pretože z dôvodu poškodenia izolácie sú **mi-moriadne nebezpečné**.

Pravidelne kontrolujte elektrické napájacie káble, či nie sú poškodené. Pri vykonávaní kontroly sa uistite, či je kábel odpojený od siete.

Elektrické napájacie káble musia spĺňať požiadavky predpisov platných vo vašej krajine.

JEDNOFÁZOVÝ MOTOR

- Sieťové napätie musí zodpovedať napätiu špecifikovanému na typovom štítku motora.
- Predĺžovacie káble až do dĺžky 25 m musia mať prierez jednotlivých vodičov minimálne 1,5 mm² a káble s dĺžkou presahujúcou 25 m musia mať prierez minimálne 2,5 mm².
- Pripojenie k sieti musí byť chránené pomaly tavnou poistkou s prúdovou hodnotou 16 A.

Pripojenie stroja k elektrickej sieti a opravy elektrického systému môže vykonávať iba kvalifikovaný elektrikár.

V prípade otázok uveďte, prosím, nasledujúce údaje:

- Výrobca motora
- Typ napájania motora
- Podrobnosti uvedené na výrobnom štítku stroja
- Podrobnosti uvedené na výrobnom štítku spínača

Ak budete motor zasielať do servisu, musí sa vždy odoslať s kompletnou hnacou jednotkou a so spínačom.

⚠ Elektrická príključitev

Vgrajeni motor je priključen tako, da je pripravljen na uporabo.

Príključitev na električno omrežje, ki jo izvede stranka, in uporabljeni príključni kabli morajo ustrezati lokalnim določilom.

POMEMBNO OPOZORILO:

Ob preobremenitvi se motor samodejno izklopi. Potem ko se motor spet ohladi (trajanje različno), ga boste lahko spet vklopili.

POŠKODOVANA ELEKTRIČNA NAPELJAVA

Na električni príključni napeljavi se pogosto poškoduje izolacija. Možni vzroki so:

- Vtisnjena mesta, če je príključni kábel položen skozi priprto okno ali vrata.
- Pregibi zaradi nepravilnega pritrdzvanja ali polaganja príključnega kábla.
- Urezi zaradi vožnje prek príključnega kábla.
- Poškodbe izolácie zaradi puljenja iz stenske vtičnice.
- Razpoke zaradi staranja izolácie.

Tako poškodovanega električnega príključnega kábla ne smete uporabljati. Zaradi poškodovane izolácie je **smrtno nevaren!**

Redno preverjajte, ali je električni príključni kábel poškodovan. Pazite, da príključni kábel med preverjanjem ni príključen na električno omrežje.

Električni príključni kábel mora biti v skladu z ustreznimi določili v vaši državi.

ENOFAZNI MOTOR

- Napetost električnega omrežja mora biti v skladu z napetostjo, ki je navedena na ploščici motorja.
- Podaljški do dolžine 25 m morajo imeti prečni prerez 1.5 mm², nad dolžino 25 m pa najmanj 2,5 mm².
- Príključek na električno omrežje mora biti zavarovan z največ 16 A.

Samo usposobljen elektrikár lahko poveže napravo in opravilja popravila na električni opremi.

V primeru povpraševanja navedite naslednje podatke:

- Proizvajalec motorja
- Vrsta toka v motorju
- Podatki navedeni na ploščici naprave
- Podatki navedeni na ploščici stikala

Če je treba motor vrniti, mora biti vedno poslan v celoti skupaj s stikalom.

⚠ Údržba

Varování: Před prováděním úkonů údržby v zájmu provozní bezpečnosti vždy vypněte pilu a odpojte zástrčku napájecího kabelu od síťové zásuvky.

Celková údržba

Nanese ní vrstvy vosku na pracovní stůl usnadňuje posuv obrobku směrem k pilovému listu.

Motor

Je-li napájecí kabel pořezán, zbaven izolace nebo poškozen jiným způsobem, musí být okamžitě vyměněn. Neprovádějte mazání ložisek motoru nebo jeho vnitřních částí!

Ložiska ramena pily

Provádějte mazání ložisek ramena pily každých 50 provozních hodin. Postupujte následovně (**obr. 14**).

- Otočte pilu na bok.
- Aplikujte na konec hřídele a na bronzová pouzdra dostatečné množství oleje SAE 20.
- Nechejte mazací olej působit přes noc.
- Následující den zopakujte uvedený postup na druhé straně pily.

Fig. 14

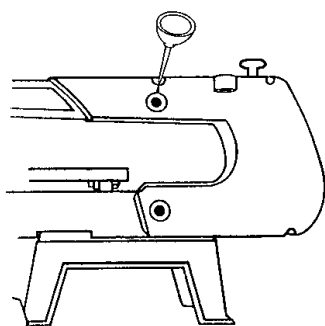

⚠ Údržba

Varovanie: Pred vykonávaním úkonov údržby v záujme prevádzkovej bezpečnosti vždy vypnite pílu a odpojte zástrčku napájacieho kábla od sieťovej zásuvky.

Celková údržba

Nanesenie vrstvy vosku na pracovný stôl uľahčuje posuv obrobku smerom k pílovému listu.

Motor

Ak je napájací kábel porezaný, zbavený izolácie alebo poškodený iným spôsobom, musí sa okamžite vymeniť. Nemažte ložiská motora alebo jeho vnútorné časti!

Ložiská ramena píly

Mažte ložiská ramena píly každých 50 prevádzkových hodín. Postupujte nasledovne (**obr. 14**).

- Otočte pílu na bok.
- Aplikujte na koniec hriadeľa a na bronzové puzdrá dostatočné množstvo oleja SAE 20.
- Nechajte mazací olej pôsobiť cez noc.
- Nasledujúci deň zopakujte uvedený postup na druhej strane píly.

⚠ Vzdrževanie

Opozorilo: Zaradi obratovne varnosti pred začatkom vzdrževalnih del vedno izklopite žago in iztaknite vtikač.

Splošno

Potiskanje obdelovanega predmeta bo lažje, če boste obnovili plast voska na mizi.

Motor

Če je napajalni kábel izpuljen, zarezan ali kako drugače poškoden, ga nemudoma zamenjajte. Ležajev motorja in notranjih sestavnih delov ne mažite!

Ležaj v ročici žage

Ležaj v ročici žage podmažite vsakih 50 ur. Pri tem upoštevajte naslednje (**slika 14**).

- Žago položite na bok.
- Na konec ročice in bronzaste ležaje obilno nanosite mazalno olje SAE 20.
- Olje pustite učinkovati čez noč.
- Naslednji dan postopek ponovite na drugi strani žage.

Postup při vyhledávání závad

Varování: V zájmu bezpečnosti provozu pily vždy vypněte a vytáhněte zástrčku z elektrické sítě dříve, než budete provádět opravy.

Závada	Možná příčina	Odstranění
Praskají pilové listy.	Chybně nastavené napnutí.	Nastavte správné napnutí.
	Příliš silné zatížení.	Opracovávaný kus přivádějte k pile pomaleji.
	Chybný typ pilového listu.	Použijte správné pilové listy.
	Opracovávaný kus není veden rovně.	Zabraňte bočnímu tlaku.
Motor nepracuje.	Vadný síťový kabel.	Vyměňte vadné díly.
	Vadný motor.	Zavolejte zákaznický servis. Nepokoušejte se sami opravit motor, oprava by měla být prováděna pouze autorizovanými pracovníky.
Vibrace. VŠIMNĚTE SI: Pila poněkud vibruje za normálního provozu při běžícím motoru.	Chybná montáž pily.	Při montáži pily se řiďte pokyny shora uvedenými v příručce.
	Nevhodný podklad.	Čím těžší je pracovní stůl, tím menší budou vibrace. Stůl z překližky bude vždy vibrovat více než pracovní stůl z masivního dřeva. Zvolte vhodný pracovní stůl.
	Pracovní stůl není pevně přišroubovaný nebo doléhá na motor.	Dotáhněte hvězdicové kolečko.
	Motor není pevně přišroubovaný.	Motor pevně přišroubujte.
Pilový list osciluje. Není vycentrován.	Úchyty nejsou vycentrovány.	Povolte šrouby, jimiž jsou připevněny úchyty k ramenu. Úchyty nastavte do svislé polohy a šrouby opět dotáhněte.

Postup při vyhledávání závad

Varování: V zájmu bezpečnosti provozu pily vždy vypněte a vytáhněte zástrčku z elektrické sítě dřívě, než budete provádět opravy.

Závada	Možná příčina	Odstranění
Praskají pilové listy.	Chybně nastavené napnutí.	Nastavte správné napnutí.
	Příliš silné zatížení.	Opracovávaný kus přivádějte k pile pomaleji.
	Chybný typ pilového listu.	Použijte správné pilové listy.
	Opracovávaný kus není veden rovně.	Zabraňte bočnímu tlaku.
Motor nepracuje.	Vadný síťový kabel.	Vyměňte vadné díly.
	Vadný motor.	Zavolejte zákaznický servis. Nepokoušejte se sami opravit motor, oprava by měla být prováděna pouze autorizovanými pracovníky.
Vibrace. VŠIMNĚTE SI: Pila poněkud vibruje za normálního provozu při běžícím motoru.	Chybná montáž pily.	Při montáži pily se řiďte pokyny shora uvedenými v příručce.
	Nevhodný podklad.	Čím těžší je pracovní stůl, tím menší budou vibrace. Stůl z překližky bude vždy vibrovat více než pracovní stůl z masivního dřeva. Zvolte vhodný pracovní stůl.
	Pracovní stůl není pevně přišroubovaný nebo doléhá na motor.	Dotáhněte hvězdicové kolečko.
	Motor není pevně přišroubovaný.	Motor pevně přišroubujte.
Pilový list osciluje. Není vycentrován.	Úchyty nejsou vycentrovány.	Povolte šrouby, jimiž jsou připevněny úchyty k ramenu. Úchyty nastavte do svislé polohy a šrouby opět dotáhněte.

Odpravljanje napak

Opozorilo: Zaradi obratovalne varnosti pred začetkom vzdrževalnih del vedno izklopite žago in iztaknite vtikač.

Motnja	Možen vzrok	Pomoč
Žagini listi se lomijo	Napačno nastavljen napetost	Pravilno nastavite napetost
	Prevelika obremenitev	Obdelovani predmet potiskajte počasneje
	Napačen tip žaginega lista	Uporabljajte pravi tip žaginih listov
	Obdelovanega predmeta ne potiskate naravnost	Preprečite pritiske od strani
Motor ne dela	Poškodovan napajalni kabel	Zamenjajte poškodovane dele
	Pokvarjen motor	Pokličite na servis. Motorja ne poskušajte popraviti sami. Popravila sme izvajati le pooblaščen strokovno osebje
Tresljaji OPOMBA: Žaga se med običajnim delovanjem motorja nekoliko trese	Žaga je napačno monitorana	Zum Montieren der Säge siehe Anweisungen weiteroben im Handbuch.
	Neprimeren podstavek	Čim težja je delovna miza (pult), tem manjši so tresljaji. Miza iz vezanega lesa se vedno bolj trese kot miza iz masivnega lesa. Izberite mizo, ki najbolj ustreza vašim delovnim pogojem.
	Miza ni trdno privita ali pa se dotika motorja	Privijte zaporno ročico
	Motor ni trdno privit	Trdno privijte motor
Žagin list niha, ni poravnan.	Držali nista poravnani	Odvijte vijake, s katerimi sta držali priviti na ročico. Držali premaknite v navpičen položaj in vijake privijte nazaj.

Tootja:

scheppach Fabrikation von Holzbearbeitungsmaschinen
GmbH
Günzburger Straße 69
D-89335 Ichenhausen

Tootja,

Me soovime Teile uue masina puhul palju õnne ja edukat töötamist.

Juhis:

Seadme tootja ei vastuta kehtiva tootevastutuse seaduse kohaselt kahjude eest, mis on antud seadmele või antud seadme tõttu tekkinud:

- asjatundmatul ümberkäimisel,
- kasutusjuhendi eiramisel,
- kolmandate isikute või volitamata spetsialistide poolt teostatud remonditöödel,
- mitte-originaalvaruosade paigaldamisel ja väljavahtamisel,
- mitte sihtotstarbekohasel kasutamisel,
- elektrisüsteemi rivist väljalangemisel elektrialaste eeskirjade ja VDE nõuete VDE 0100, DIN 57113 / VDE 0113 eiramisel.

Hoiatus:

Kasutage elektriliste kahjude, tuleoahu ja tööriistakahjustuste vältimiseks kaitsejuhti.

Teie masin nähti tehases ette käitamiseks 230 V pealt. Ühendage ta ainult 230 V võrku ja kasutage 15 A inertkaitset või katkestuslülitit. Vältimaks elektrišokki või tulekahju, vahetage kahjustatud või kulunud kaabel kohe välja.

Me soovitame Teile:

Lugege enne montaaži ja käikuvõtmist kogu kasutusjuhendi tekst läbi.

Me soovitame Teile:

Lugege enne montaaži ja käikuvõtmist kogu kasutusjuhendi tekst läbi.

Käesoleva kasutusjuhendi ülesandeks on lihtsustada masina tundmaõppimist ja sihtotstarbekohaste kasutusvõimaluste piires kasutamist.

Kasutusjuhend sisaldab tähtsaid juhiseid, kuidas masinaga ohutult, asjatundlikult ja ökonoomselt töötada, ohte vältida, remondikulusid säästa, seisakuaegu lühendada ning masina usaldusvärsust suurendada ja eluiga pikendada.

Lisaks käesolevas kasutusjuhendis esitatud ohutusalastele nõuetele tuleb tingimata järgida vastavas riigis masina käitamise kohta kehtestatud eeskirju.

Hoidke kileümbrises mustuse ja niiskuse eest kaitstud kasutusjuhendit masina juures alal. Kõik operaatorid peavad juhendi enne töö alustamist läbi lugema ning seda hoolikalt järgima. Masinal tohivad töötada üksnes isikud, keda on masina kasutamise osas instrueeritud ja

Ražotājs

scheppach Fabrikation von Holzbearbeitungsmaschinen GmbH
Günzburger Straße 69
D-89335 Ichenhausen

Godātais pircēj!

Mēs novēlam Jums gūt prieku un panākumus darbā ar Jūsu jauno scheppach figūrzāģi, kas paredzēts zāģmateriāliem.

Ievērojiet!

According to the applicable product liability law the manufacturer of this device is not liable for damages which arise on or in connection with this device in case of:

- improper handling
- non-compliance with the instructions for use
- repairs by third party, non authorized skilled workers
- installation and replacement of non-original spare parts
- improper use
- failures of the electrical system due to the non-compliance with the electrical specifications and the VDE 0100, DIN 57113 / VDE 0113 regulations

Brīdinājums!

Lai novērstu apdraudējumus, ko rada elektriskā strāva vai uguns, kā arī novērstu ierīces bojājumus, izmantojiet atbilstošu elektriskās aizsardzības aprīkojumu.

Jūsu ierīce ir rūpnieciski aprīkota ar elektroinstalāciju, kas paredzēta spriegumam 230 V. Izmantojiet 230 V / 15 A strāvas pieslēgumu un 15 A lēnas darbības drošinātāju vai jaudas slēdzi. Lai izvairītos no elektrošoka vai ugunsgrēka, nekavējoties nomainiet nolietoto, saģieztu vai jebkādā citā veidā bojātu elektrokabeli.

Ieteikumi

Pirms ierīces montāžas un lietošanas pilnībā izlasiet lietošanas instrukcijas.

Šīs lietošanas instrukcijas ir paredzētas, lai Jums palīdzētu iepazīt Jūsu ierīci un izmantot tai noteiktās pielietošanas iespējas.

Lietošanas instrukcijas satur svarīgus norādījumus par to, kā strādāt ar šo ierīci droši, kvalificēti un ekonomiski. Tāpat šeit dotas norādes par to, kā novērst apdraudējumus, samazināt remonta izmaksas, samazināt dīkstāvi, kā arī uzlabot ierīces ekspluatācijas nepārtrauktību un palielināt tās ilgmūžību.

Papildus šajās lietošanas instrukcijās ietvertajām drošības prasībām, Jums pilnībā jāievēro tie normatīvie noteikumi, kas Jūsu valstī ir attiecināmi uz ierīces lietošanu.

Ielieciet lietošanas instrukcijas plastmasas mapē, lai aizsargātu tās no netīrumiem un mitruma. Uzglabājiet šīs instrukcijas ierīces tuvumā. Instrukcijas ir jāizlasa katram ierīces operatoram pirms darba uzsākšanas un apzinīgi tās jāievēro. Ar ierīci drīkst strādāt vienīgi

Gamintojas:

scheppach Fabrikation von Holzbearbeitungsmaschinen GmbH
Günzburger Straße 69
D-89335 Ichenhausen

Gerbiamas kliente,

linkime jums malonaus ir sėkmingo darbo su naujuoju scheppach siūliniu pjūklų malkoms.

Pastabos:

Pagal galiojantį atsakomybės už produkto kokybę įstatymą, šio mechanizmo gamintojas neatsako už žalą, patirtą dėl šio įrenginio arba susijusių su juo, jei:

- įrenginys netinkamai prižiūrimas,
- nesilaikoma naudojimo instrukcijos,
- remonto darbus atliko neįgalioti specialistai,
- montuojamos arba keičiamos neoriginalios atsarginės dalys,
- įrenginys netinkamai naudojamas,
- sugenda elektros sistema, nes nesilaikoma elektrinės dalies specifikacijų ir reglamentų VDE 0100, DIN 57113 / VDE0113 nuostatų.

Įspėjimas:

Norint išvengti elektros, gaisro pavojaus arba įrankio sugadinimo, naudokite tinkamą grandinės apsaugą.

Jūsų gražto spaustuvas yra sumontuotas gamykloje ir skirtas veikti esant 230 V įtampai. Pajunkite į 230 V/15 amp tipo grandinę ir naudokite 15 amp uždelsto veikimo saugiklį arba srovės pertraukiklį. Norint išvengti šoko arba gaisro, nedelsdami pakeiskite maitinimo laidą šiam esant nusidėvėjusiam, įpjautam arba kaip nors kitaip pažeistam.

Patariame

Perskaitykite visą eksploatavimo instrukcijos tekstą prieš montuodami ir paleisdami įrenginį.

Ši eksploatavimo instrukcija leis jums susipažinti su mechanizmu ir pasinaudoti visais parametrais, kad jis būtų tinkamai eksploatuojamas.

Eksploatavimo instrukcijoje pateikiami svarbūs nurodymai, kaip saugiai, profesionaliai ir ekonomiškai dirbti su įrenginiu, kaip išvengti pavojų, sumažinti remonto sąnaudas, prastovas ir kaip pagerinti įrenginio patikimumą bei tinkamumo naudoti laikotarpį.

Be šios eksploatavimo instrukcijos saugos nuostatų, taip pat būtina privalote laikytis ir jūsų šalyje galiojančių mechanizmo eksploatavimo specifikacijų.

Eksploatavimo instrukciją laikykite netoli mechanizmo plastikiniame aplanke, kad apsaugotumėte nuo purvo ir drėgmės.

Kiekvienas darbo pamainos operatorius, prieš pradėdamas dirbti, privalo perskaityti instrukciją ir rūpestingai jos laikytis. Mechanizmą eksploatuoti gali tik asmenys, išmokyti juo naudotis ir supažindinti su susijusiais pavojais. Dirbti įrenginiu gali tik asmenys, sulaukę

• sellega seonduvatest ohtudest teavitatud. Nõutud miinimumvanusest tuleb kinni pidada.

Lisaks käesolevas kasutusjuhendis esitatud ohutusjuhiste ja vastavas riigis kehtivatele erinõudmistele tuleb järgida puidutöötlusmasinate käitamist puudutavaid üldtunnustatud tehnilisi reegleid.

Üldised juhised

- Kontrollige pärast lahtipakkimist kõiki detaile võimalike transpordikahjustuste suhtes. Reklamatsiooni korral tuleb kohe tarnijat teavitada.
- Hilisemaid reklamatsioone arvesse ei võeta.
- Kontrollige saadetise kompleksust.
- Tutvuge enne kasutamist kasutusjuhendi alusel seadmega.
- Kasutage tarvikute ja kulu- ning varuosadena üksnes scheppachi originaalosi. Varuosad on saadaval pädevalt edasimüüjalt.
- Edastage tellimuste korral meie artiklinumbrid ja seadme tüüp ning valmistamisaasta.

deco-flex	
Tarnekomplekt	
	Jõhvsaaag
	Painduv võll
	Kaasasolev kotike
	Kasutusjuhend
Tehnilised andmed	
Mõõtmed	630 x 320 x 380
P x L x K mm	∅ 255 x 415
Laua suurus	133
Saelehe	50
pikkus mm	405
Lõikekõrgus	15
max mm	550 – 1650
Töösügavus mm	0 – 45
Töste-	15,0
liikumine mm	35
Mootor	
Elektrimootor	230-240 V~/50 Hz
Võimsustarve P1 W	90
Helivõimsustase mõõdetuna operaatori kõrvas vastavalt normile DIN 45635 max pööretel tühikäigul	76 dB (A)

tās personas, kuras ir apmācītas lietot šo ierīci un ir informētas par attiecīgajiem apdraudējumiem un riskiem. Jāievēro prasības pret minimālo vecumu. Papildus šajās lietošanas instrukcijās ietvertajām drošības prasībām un Jūsu valstī piemērojamiem normatīvajiem noteikumiem, Jums ir jāievēro vispārāztītie tehniskie noteikumi darbam ar kokapstrādes ierīcēm.

Vispārīgās norādes

- Pēc ierīces izsaiņošanas pārbaudiet visas detaļas, vai tām nav transportēšanas bojājumu. Sūdzību gadījumā piegādātājs ir jāinformē nekavējoties.
- Novēloti iesniegtās sūdzības nevar ņemt vērā.
- Pārlicinieties, ka esat saņēmis pilnu piegādi.
- Pirms ekspluatācijas uzsākšanas apgūstiet ierīci, uzmanīgi izlasot šīs lietošanas instrukcijas.
- Lietojiet vienīgi oriģinālos scheppach piederumus, kā arī dilstošās un rezerves daļas. Rezerves daļas ir pieejamas pie Jūsu specializētā pārdevēja.
- Veicot pasūtījumu, iekļaujiet tajā mūsu detaļu numurus, kā arī ierīces uzbūves tipu un izlaiduma gadu.

deco-flex	
Piegādes saturs	
	Figūrziģis
	Lokanā vārpsta
	Piederumu komplekts
	Lietošanas instrukcijas
Tehniskie dati	
Izmēri	630 x 320 x 380
L x W x H, mm	∅ 255 x 415
Galda izmēri, mm	133
Zāģa asmens garums, mm	50
Zāģēšanas augstums, mm	405
Zāģēšanas dziļums, mm	15
Zāģa vertikālais pārvietojums, mm	550 – 1650
Zāģa ātrums, 1/min (elektroniski regulējams)	0 – 45
Darba galda sagāzuma regulēšana (pa kreisi), grādi	15,0
Svars, kg	35
Dzinējs	
Elektromotors	230-240 V~/50 Hz
Ieejas jauda P1, W	90
Skaņas spiediena līmenis uz operatora ausīm, kas izmērīts saskaņā ar DIN 45635, darbinot ierīci tukšgaitā ar maksimālo zāģa ātrumu	76 dB (A)

nustatyto mažiausio amžiaus.

Kartu su eksploataavimo instrukciyoje esančiomis saugos nuostatomis ir specialiausias šalies įstatymais taip pat reikia laikytis visuotinai pripažintų medžio apdirbimo mechanizmų techninių reikalavimų.

Bendros pastabos

- Išpakavę, patikrinkite visas dalis, ar transportuojant nebuvo pažeistos. Jei turite skundų, nedelsdami informuokite pardavėją.
- Vėlesni skundai nebus priimami.
- Patikrinkite, ar pristatytas pilnas komplektas.
- Prieš pradėdami naudoti, atidžiai perskaitykite šią eksploataavimo instrukciją ir susipažinkite su mechanizmu.
- Naudokite tik originalius scheppach priedus, taip pat naudojamas ir atsargines detales. Atsargines detales galite įsigyti iš specializuoto pardavėjo.
- Savo užsakymuose nurodykite mūsų dalies Nr., mechanizmo modelį ir pagaminimo metus.

deco-flex	
Siuntos apimtis	
	Siūlinis pjūklas
	Lankstus velenas
	Priedų rinkinys
	Eksploataavimo instrukcija
Techniniai duomenys	
Išmatavimai	630 x 320 x 380
Ilgis x Plotis x Aukštis mm	∅ 255 x 415
Darbatalio dydis mm	133
Pjūklo geležtės ilgis mm	50
Pjovimo aukštis maks. mm	405
Darbinis gylis mm	15
Kėlimo judėjimas mm	550 – 1650
Kėlimo greitis 1/min (elektroninis)	0 – 45
Darbatalio įstrižas reguliavimas kairėn laipsniais	15,0
Variklis	35
Elektrinis variklis	230-240 V~/50 Hz
Energijos suvartojimas P1 W	90
Garso slėgio lygis operatoriaus ausiai, išmatuotas remiantis DIN 45635, varikliui dirbant maksimaliu greičiu tuščiaja eiga	76 dB (A)

Eritarvikud

Universaalne tikksaeleht mm

135 x 2,0 x 0,25 Z 10

1 komplekt = 6 tk, artikli-nr 8800 0011

Puidu/plastmassi tikksaeleht mm

135 x 2,0 x 0,25 Z 7

1 komplekt = 6 tk, artikli-nr 8800 0012

Puidu tikksaeleht mm

135 x 3,0 x 0,5 Z 4

1 komplekt = 6 tk, artikli-nr 8800 0013

Me tähistamise käesolevas kasutusjuhendis Teie ohutust puudutavad kohad järgmise märgiga: m

m Üldised ohutuseeskirjad

HOIATUS! Elektriliste tööriistadega töötamisel tuleb järgida tulekahju, elektrilöögi ja kehavigastuste riski võimalikult madalana hoidmiseks alati põhilisi ohutusmeetmeid.

- Lugege kõik järgnevad juhised läbi, enne kui proovite seadet käitada. Hoidke need juhised hilisema referentsina alal.
- Hoidke töökoht puhas. Kohtades ja tööpinkidel valitsev segadus on sageli vigastuste allikaks.
- Pöörake tähelepanu tööümbrusele. Ärge jätke tööriistu vihma kätte. Ärge töötage tööriistadega niisketes või märgades kohtades. Hoolitsege töökohal hea valgustuse eest. Ärge töötage tööriistadega süttimisohtlike vedelike või gaaside olemasolul korral.
- Kaitske ennast elektrilöögi eest. Vältige kehalist kokkupuudet maandatud pealispindadega.
- Keelake ebapädevatel isikutel juurdepääs. Ärge lubage teistel inimestel, eriti lastel, tööst osa võtta, tööriistu või pikendusjuhet puudutada, samuti töökohale siseneda.
- Pange kasutamata tööriistad luku taha. Tööriistu, mida hetkel ei kasutata, tuleks säilitada kuivas lukustatavas kohas lastele kättesaamatul viisil.
- Ärge käsitage tööriista toore jõuga. Sedasi suudate paremini ja kiiremini töötada.
- Kasutage õiget tööriista. Ärge kasutage töödeks, mida on parem teostada võimsate tööriistadega, väikeseid tööriistu. Ärge töötage tööriistadega sihtotstarbele mittevastaval viisil: nt vältige ketassaagidega puunottide või puutüvede lõikamist.
- Kandke õiget riietust. Ärge kandke avaraid riideesemeid või ehteid, mis võivad liikuvatesse osadesse kinni jääda. Õues töötamisel on soovitatav kanda libisemiskindlaid jalatseid. Kandke pikkade juuste puhul juuksevõrku.
- Kasutage kaitsevarustust. Kandke kaitseprille. Kui saagimistööl tekib tolmu, siis kandke näo- või tolumumaski.
- Ühendage külge tolmu äraimemisseadmed. Kui on

Speciālie piederumi

Universālie zāģa asmeņi ar tapas stiprinājumu
135 x 2,0 x 0,25 Z 10
1 mm asmeņu komplekts (6 asmeņi),
Artikula Nr. 8800 0011

Zāģa asmeņi ar tapas stiprinājumu kokam / plastmasai
135 x 2,0 x 0,25 Z 7
1 mm asmeņu komplekts (6 asmeņi),
Artikula Nr. 8800 0012

Zāģa asmeņi ar tapas stiprinājumu kokam
135 x 3,0 x 0,5 Z 4
1 mm asmeņu komplekts (6 asmeņi), Artikula Nr. 8800
0013

Teksts, kas šajās lietošanas instrukcijās attiecas uz
Jūsu drošību, ir apzīmēts ar simbolu 

Vispārīgie drošības noteikumi

BRĪDINĀJUMS! Izmantojot elektroierīces, visos
gadījumos vajadzētu ievērot galvenos drošības
noteikumus, lai samazinātu ugunsgrēka, elektriskā
trieciena un traumu gūšanas riskus.

- Pirms ierīces lietošanas pilnībā izlasiet šīs lietošanas instrukcijas. Saglabājiet šīs instrukcijas, lai vēlāk tās atkal varētu izmantot.
- Uzturiet darba zonu tīru. Nesakārtotas darba zonas un darba galdi izraisa traumas.
- Ņemiet vērā vides apstākļus darba vietā. Neatstājiet ierīces lietū. Neizmantojiet ierīces mitrās vai slapjās vietās. Nodrošiniet darba zonā pietiekamu apgaismojumu. Neizmantojiet ierīces uzliesmojošu šķidrums vai gāzu tuvumā.
- Izsargājieties no elektriskā trieciena. Novērsiet ķermeņa saskari ar saņemām virsmām.
- Nodrošiniet, lai citas personas atrastos pietiekamā attālumā. Nepieļaujiet, ka citas, darbā neiesaistītas, personas, it sevišķi bērni, pieskaras ierīcei vai elektriskā pieslēguma kabelim, un nodrošiniet, lai šīs personas atrastos pietiekamā attālumā no darba zonas.
- Uzglabājiet neizmantojamas ierīces. Laikā, kamēr ierīces neizmanto, tās vajadzētu uzglabāt sausā un slēgtā, bērniem nepieejamā vietā.
- Nepārslogojiet ierīci. Tā strādās labāk un drošāk, ja tiks darbināta ar tai paredzētu noslodzi.
- Lietojiet atbilstošus darba rīkus. Nelietojiet mazjaudīgus darba rīkus tādiem darbiem, kurus paredzēts darīt, izmantojot lieljaudas darba rīkus. Nelietojiet ierīces neatbilstoši paredzētajam pielietojumam. Piemēram, neizmantojiet ripzāģus, lai zāģētu koka zarus vai baļķus.
- Ģērbieties atbilstoši. Nevalkājiet nepieguļošu apģērbu vai rotaslietas, kuras var uzķert ierīces kustīgās daļas. Strādājot āra apstākļos, ieteicami pretslīdes apavi. Valkājiet aizsargājošu galvassegu, lai nosegtu garus matus.
- Lietojiet aizsardzības līdzekļus. Valkājiet aizsarg-

Specialūs priedai

Geležtē su kakliuku – universali mm
135 x 2,0 x 0,25 Z 10
1 rinkinys = 6 detalės, Straipsnio Nr. 8800 0011

Geležtē su kakliuku – medienai/plastikui mm
135 x 2,0 x 0,25 Z 7
1 rinkinys = 6 detalės, Straipsnio Nr. 8800 0012

Geležtē su kakliuku – medienai mm
135 x 3,0 x 0,5 Z 4
1 rinkinys = 6 detalės, Straipsnio Nr. 8800 0013

Šioje eksploataavimo instrukcijoje vietas, susijusias su jūsų sauga, pažymėjome tokiu ženklu: 

Bendrieji saugos nurodymai

ĮSPĖJIMAS! Naudojant elektrinius įrankius, turi būti visuomet laikomasi pagrindinių saugumo reikalavimų, kad išvengti gaisro, elektrinio šoko arba asmeninės traumos pavojų.

- Prieš pradėdami dirbti šiuo įrenginiu, perskaitykite visą instrukciją. Išsaugokite šią instrukciją ateičiai.
- Išlaikykite švartą darbinę vietą. Užgriozdinta aplinka ir darbataliai yra traumų šaltiniai.
- Atsižvelkite į darbo vietas aplinką. Nelaikykite įrankių lietuje. Nenaudokite įrankių drėgnose vietose. Išlaikykite darbinę vietą gerai apšviestą. Nenaudokite įrankių arti degių skysčių arba dujų.
- Saugokitės elektrinio šoko. Venkite kontakto su žemintais paviršiais.
- Laikykite kitus asmenis nuošaliau. Neleiskite kitiems asmenims, ypač vaikams, dirbti su įrankiu, liesti jį arba prailginimo laidą bei laikykite juos atokiau nuo darbo vietas.
- Sandėliuokite nenaudojamus įrankius. Kuomet nenaudojami, įrankiai turi būti laikomi sausoje saugioje vietoje, nepasiekiamoje vaikams.
- Neperspauskite įrankio. Jis atliks savo užduotį geriau ir saugiau tuo režimu, kuriam jis buvo pritaikytas.
- Naudokite tinkamą įrankį. Nemėginkite smulkiais įrankiais atlikti užduoties, kuriai skirtas stambus įrankis. Nenaudokite įrankių tiems tikslams, kuriems jie nėra pritaikyti (pvz. nenaudokite diskinio pjūklą medžio šakų ar rąstų pjovimui).
- Renkitės tinkamai. Nedėvėkite laisvų drabužių ar juvelyrinių dirbinių – jie gali įsipainioti į judančias mechanizmo dalis. Dirbant lauke, rekomenduojama nelystanti avalynė. Ilgiems plaukams apsaugoti, dėvėkite apsauginį plaukų apdangalą.
- Naudokite apsauginę įrangą. Naudokite apsauginius akinius. Naudokite veido arba dulkių kaukę jeigu pjovimo operacijos sukelia dulkes.
- Prijunkite dulkių išsiurbimo įrangą. Jeigu dulkių išsiurbimo ir surinkimo prietaisai yra pateikti, įsitikinkite, kad jie yra prijungti ir tinkamai naudojami.
- Nepažeiskite laido. Niekada netraukite už maitinimo kabelio, norint ištraukti jį iš lizdo. Laikykite laidą atokiau nuo karščio, tepalo ir aštrių paviršių.

saadaval seadmed tolmu äraimamiseks, siis pöörake tähelepanu sellele, et nad on külge ühendatud ja neid kasutatakse õigesti.

- Käige kaablitega hoolikalt ümber. Ärge tõmmake kunagi kaablist, et võrgupistik pistikupesast välja tõmmata. Pidage silmas, et kaablid kuumuse, õli ja teravate servadega kokku ei puutu.
- Kindlustage toorikud. Kui võimalik, siis kinnitage toorikud rakistega või kruustangide vahele. See on ohutum kui käega kinnihoidmine.
- Ärge kummarduge kaugemale ette. Pöörake alati tähelepanu ohutule seisuasendile ja tasakaalule.
- Käige tööriistadega hoolikalt ümber. Hoidke lõike-tööriistade servad teravad ja puhtad, et paremini ning ohutumalt töötada. Pidage õlitamise ja tarvikute vahetamisega seonduvatest korraldustest kinni. Kontrollige võrgukaablid regulaarsete ajavahemike tagant üle ja paluge volitatud klienditeenindusel need kaablid kahjustumise korral välja vahetada. Kontrollige pikendusjuhtmed regulaarsete ajavahemike tagant üle ja vahetage nad kahjustumise korral välja. Hoidke käepidemed kuivad, puhtad ja õli- ning määrdevabad.
- Ühendage tööriistad lahti. Kui tööriistu ei kasutata, samuti enne tööriistade hooldamist või nende tarvikute nagu terade, lõikeservade ja detailide väljavahetamist tuleb võrgupistik välja tõmmata.
- Eemaldage häälestusvõtmed ja mutrivõtmed. Tehke endale harjumuseks enne tööriista sisselülitamist üle kontrollida, kas häälestus- ja mutrivõtmed on eemaldatud.
- Vältige soovimatut käivitumist. Tehke kindlaks, et lüliti on pistiku sissepistmisel asendis 'väljas'.
- Kasutage välitingimustes sobivaid pikendusjuhtmeid. Kui tööriistaga töötatakse õues, siis ühendage ta üksnes välitingimustes sobiva ja vastavalt tähistatud pikendusjuhtme külge.
- Olge ettevaatlik. Pidage silmas, mida Te teete, kohaldage tervet mõistust ja ärge töötage seadmega, kui olete väsinud.
- Uurige kahjustatud detaile. Enne kui tööriistaga tööd alustate, peaksite hoolikalt üle kontrollima, kas ta talitleb oma eesmärgile vastavalt õigesti. Kontrollige liikuvate osade väljajoondust, nende paigaldust ja muid tegureid, mis käitamisele halvasti mõjuda võivad. Kahjustatud kaitseplekk või muud defektsed detailid tuleb lasta klienditeenindusel õigesti remontida või välja vahetada, välja arvatud juhul, kui käesolevas dokumendis on esitatud muid korraldusi. Ärge kasutage seadet, kui lüliti ei lülitu sisse ja välja.
- Hoiatus! Käesolevas dokumendis mainitud osadest kõrvalekalduvate tarvikute või otsakute kasutamine on ebasoovitav, sest nad peidavad endas kehavigastuste riski.
- Laske oma tööriist kvalifitseeritud isikul remontida. Antud elektritööriist vastab asjaomastele ohutusreeglitele. Remonditöid peaks teostama üksnes kvalifitseeritud isikud originaalvaruosi kasutades, sest vastasel juhul valitseb kasutajale ulatuslik oht.

brilles. Ja zāgēšanas rezultātā rodas putekļi, valkājiet sejas masku vai respiratoru.

- Pievienojiet putekļu nosūkšanas ierīci. Ja ierīce ir aprīkota ar pieslēgumu pie gaisa nosūcēja vai dzesēšanas ierīces, nodrošiniet, ka attiecīgās ierīces ir pieslēgtas un tiek atbilstoši lietotas.
- Nesabojājiet elektriskā pieslēguma kabeli. Nekādā gadījumā neraujiet elektriskā pieslēguma kabeli, lai atvienotu to no kontaktligzdas. Sargājiet kabeli no karstuma, eļļām un asām šķautnēm.
- Veiciet darbus drošā veidā. Ja iespējams, izmantojiet piespiedējus vai nospīlētajus, lai nofiksētu apstrādājamo detaļu. Tas ir drošāk nekā turēt ar rokām.
- Liecoties, nezaudējiet līdzsvaru. Visu laiku stāviet stabili un saglabājiet līdzsvaru.
- Veiciet ierīces apkopi rūpīgi. Uzturiet griezējinstrumentus asus un tīrus, lai iegūtu labākus un drošākus darba rezultātus. Ievērojiet instrukcijas par eļļošanu un aprīkojuma nomainīšanu. Regulāri pārbaudiet elektrokabeļus un bojājumu gadījumā veiciet to nomainīšanu pilnvarotā servisa iestādē. Regulāri pārbaudiet elektrokabeļu pagarinātājus un bojājumu gadījumā nomainiet tos. Uzturiet rokturus sausus un tīrus, nenosmērētus ar eļļu vai smērvielām.
- Atvienojiet ierīces. Laikā, kamēr ierīci nelieto, kā arī pirms apkopes vai aprīkojuma (piemēram, asmeņi, detaļas, griezējinstrumenti) nomainīšanas atvienojiet ierīces no strāvas padeves.
- Noņemiet regulēšanas un uzgriežņu atslēgas. Pārvērtiet šo pārbaudi ieradumā, lai pārliecinātos, ka pirms ierīces ieslēgšanas visas regulēšanas un uzgriežņa atslēgas ir no tās noņemtas.
- Novērsiet patvaļīgu ieslēgšanos. Pirms ierīces pieslēgšanas elektroapgādes tīklam pārliecinieties, ka slēdzis ir „off” (izslēgts) pozīcijā.
- Lietojiet āra apstākļiem paredzētus elektrisko kabeļu pagarinātājus. Strādājot āra apstākļos, lietojiet elektrisko kabeļu pagarinātājus, kas ir paredzēti lietošanai āra apstākļos un ir atbilstoši marķēti.
- Esiet modrs. Pievērsiet uzmanību tam, ko darāt. Strādājiet pie skaidra saprāta un nelietojiet ierīci, ja esat noguris.
- Pārbaudiet bojātās detaļas. Pirms atkārtotas lietošanas vajadzētu ierīci uzmanīgi pārbaudīt, lai pārliecinātos, ka tā darbosies atbilstoši un pildīs tai paredzētās funkcijas. Pārbaudiet kustīgo detaļu un to stiprinājumu novietojumu, viengabalainību, montāžas atbilstību, kā arī visus pārējos apstākļus, kas var nelabvēlīgi ietekmēt ierīces darbību. Ja vien lietošanas instrukcijās nav norādīts citādi, aizsargierīces, tāpat kā jebkuras citas bojātās daļas ir jāsaremontē vai jānomaina pilnvarotā servīsā. Nelietojiet ierīci, ja palaišanas slēdzi nevar izslēgt vai ieslēgt.
- Brīdinājums! Tādu piederumu vai aprīkojuma lietošana, kas atšķiras no šajās lietošanas instrukcijās ieteiktajiem, var radīt traumu gūšanas risku.
- Nodrošiniet, lai jūs ierīci labo kvalificētas personas. Šī elektroierīce atbilst attiecīgajiem drošības noteikumiem. Labošanas darbi jāveic vienīgi kvalificētam personālam, izmantojot oriģinālās rezerves daļas.

- Dirbķite saugioi. Kur ģmanoma naudokķite gnybtus arba spaustuva, kad išlaikyti ruošinį. Tai yra saugioiau nei naudoti ģūsų rankas.
- Nepersitempkķite. Visą laiką išlaikykķite tinkamą kojų atramą ir balansą.
- Kruopščiai prižiūrķkite ģrankius. Išlaikykķite pģovimo ģrankius aštrius ir švarius dėl geresnės ir saugesnės eksploatacijos. Laikykķitės instrukcijų dėl priedų tepimo ir keitimo. Periodiškai tikrinkķite maitinimo kabelius ir, esant pažeidimo atvejui, leiskķite ģgaliotam aptarnavimo centrui juos pakeisti. Periodiškai tikrinkķite prailginimo kabelius ir pažeistus pakeiskķite. Išlaikykķite rankenas sausas, švurias ir netepaluotas.
- Atjunkite ģrankius. Atjunkite ģrankius nuo maitinimo šaltinio kuomet jų nenaudojate, prieš aptarnaujant ir keičiant priedus, tokius kaip geležtes, gražtus, pģoviklius.
- Pašalinkite reguliuojančius varžtus ir veržliarakčius. Ĥraskķite tikrinti, ar raktai ir reguliuojantys veržliarakčiai yra patraukti nuo ģrankio prieš ģį paleidžiant.
- Išvenkite nenumatyto paleidimo. Užtikrinkķite, kad jungiklis yra “off” padėtyje, kuomet kišate laidą ģ maitinimo lizdą.
- Naudokķite lauko prailginimo laidus. Kuomet su ģrankiu dirbama lauko sąlygomis, naudokķite tik lauko sąlygoms skirtus ir atitinkamai paženklintus prailginimo laidus.
- Likite budrūs. Stebėkite ką darote, vadovaukitės sveiku protu ir nedirbķite su ģrankiu kai esate pavargęs.
- Patikrinkķite pažeistas dalis. Prieš tolimesnį darbą su ģrankiu, turi būti kruopščiai patikrinta ir ģsitikinta, kad ģis veiks tinkamai ir atliks savo numatytas funkcijas. Patikrinkķite judančių dalių lygumą, jų pritvirtinimą, lūžius, sumontavimą ir bet kurias kitas sąlygas, kurios gali paveikti jų funkcionalumą. Pažeista apsaugos priemonė ar kita detalė turi būti tinkamai suremontuota arba pakeista ģgaliotam aptarnavimo centre, jeigu šis instrukcijos vadovas nenurodo kitaip. Nenaudokķite ģrankio, jei jungiklis neįsijungia arba neišsijungia.
- Įspėjimas. Naudojimas bet kokio priedo arba prietaiso, nenurodyto šitam instrukcijos vadove, gali sukelti asmeninės traumos pavojų.

Leiskķite savo ģrankį remontuoti tik kvalifikuotam asmeniui. Šis elektrinis ģrankis atitinka visus jam skirtus saugumo reikalavimus. Remonto darbai turi būti atliekami tik kvalifikuoto asmens naudojant originalias atsargines detales, ko nesilaikant gali kilti rimtas pavojus naudotojo sveikatai.

TÄIENDAVALD OHUTUSREEGLID JÕHVSAAAGIDELE

- Kõnealust jõhvsaaagi tohib kasutada ainult kuivades ruumides ja mitte õues.
- Ärge lõigake esemeid, mis on käega kinnihoidmise võimaldamiseks liiga väikesed.
- Ärge asetage oma kätt ebasoodsatesse kohtadesse, kus ta võib äkilise libisemise korral vastu saelehte sattuda.
- Töötage alati kaitseplekiga, et saelehe murdumise korral mitte vigastada saada.
- Ärge lahkuge kunagi töökohalt, kui jõhvsaaag on sisse lülitatud või masin pole veel täielikult peatunud.
- Lõiketööriista käitamise ajal ei tohi laual küljendus-, montaaži- ega ülespanemistõid läbi viia.
- Lülitage jõhvsaaag sisse alles pärast seda, kui olete planeeritud töö jaoks kõik esemed (tööriistad, puudulaastud jne) peale tooriku ja pealeandmisega seonduvate seadmete või aluste lauvalt eemaldanud.

Sihtotstarbekohane kasutamine

CE alusel testitud masinad vastavad nii EÜ masinate direktiivile kui ka kõigile asjaomastele direktiividele.

- Masinat tohib kasutada üksnes laitmatus tehnilises seisukorras sihtotstarbekohasel viisil ja seda tohivad teha ainult ohuteadlikud isikud, kes tunnevad täielikult masina käitamisel esinevaid riske. Laske eriti just rikked, mis võivad masina ohutust halvendada, viivitamatult kõrvaldada!
- Tootja ohutus-, töö- ja hoolduseeskirjadest ning tehnilistes andmetes esitatud mõõtmest tuleb kinni pidada.
- Asjaomastest õnnetuste ennetamise eeskirjadest ja muudest üldtunnustatud ohutustehnilistest reeglitest tuleb kinni pidada.
- Masinat tohivad kasutada, hooldada või remontida ainult isikud, kes seda tunnevad ja keda on ohtude osas instrueeritud. Masinal omavoliliste muudatuste läbiviimisel on tekkivate kahjude puhul tootja poolne vastutus välistatud.
- Masinat tohib kasutada üksnes tootja originaalvarukute ja tööriistadega.
- Igasugune ulatuslikum kasutamine kehtib kui mitte sihtotstarbekohane. Sellest põhjustatud kahjude eest tootja ei vastuta; risk lasub ainuüksi kasutajal.
-

Pretējā gadījumā tas var radīt vērā ņemamu lietotāja apdraudējumu.

PAPILDU DROŠĪBAS NOTEIKUMI FIGŪRZĀGIEM

- Figūrzāģis ir paredzēts lietošanai vienīgi iekštelpās, sausus apstākļos.
- Nezāģējiet materiālu detaļas, kuras ir par mazu, lai tās ar roku turētu asmens aizsarga ārpusē.
- Izvairieties no neveiksmīgiem satvērieniem, kad negaidītas izslīdēšanas gadījumā roka var nonākt saskarē ar asmeni.
- Visos gadījumos lietojiet asmens aizsargu, lai novērstu iespējamās traumas, ko var izraisīt lūstošs asmens.
- Nekādā gadījumā nepametiet figūrzāģa darba zonu, kamēr zāģis ir ieslēgts vai arī tas nav pilnībā apstājies.
- Neveiciet nekādus uzstādīšanas, montāžas vai pārbūves darbus, kamēr griezējinstrumentus kustas.
- Nekādā gadījumā neieslēdziet figūrzāģi, pirms neesat aizvācis no sava galda visus citus priekšmetus (darba rīkus, koka atgriezumus utt.), izņemot apstrādājamo detaļu un paredzētajam darbam nepieciešamo padeves un atbalsta aprīkojumu.

⚠ Paredzētais pielietojums

Saskaņā ar CE marķēšanas nosacījumiem pārbaudītās ierīces atbilst visām spēkā esošajām EK mašīnu direktīvas prasībām, kā arī noteikumiem, kas attiecas uz konkrēto ierīci.

- Ierīci drīkst lietot vienīgi tehniski nevainojamā stāvoklī, atbilstoši paredzētajam pielietojumam, kā arī atbilstoši lietošanas instrukcijās dotajiem norādījumiem. Turklāt, ierīci drīkst lietot vienīgi tādas personas, kas apzinīgi attiecas pret drošību un ir pilnībā informētas par riskiem, kas ir saistīti ar ierīces lietošanu. Jebkuri funkcionāli bojājumi, it īpaši tādi, kas var negatīvi ietekmēt ierīces drošību, būtu jānovērš nekavējoties.
- Jāievēro ražotāja izdotās drošības, darbināšanas un apkopes instrukcijas, kā arī izmēri, kas ir norādīti sadaļā „Tehniskie dati”.
- Jāievēro arī attiecīgie normatīvie noteikumi par nelaimes gadījumu novēršanu un pārējie vispārējie drošības noteikumi.
- Ierīci drīkst lietot, apkopt un darbināt vienīgi tādas personas, kuras to ir apguvušas un ir instruētas par tās darbību un lietošanas procedūram. Patvaļīga izmaiņu veikšana ierīcei atbīvo ražotāju no atbildības par kaitējumu, kas radies šo izmaiņu rezultātā.
- Ierīci drīkst lietot vienīgi kopā ar ražotāja oriģinālajiem piederumiem un darba rīkiem.
- Visi tie pielietojumi, kas atšķiras no norādītajiem, tiek uzskatīti kā neatbilstoši. Par neatbilstošas lietošanas rezultātā radušos kaitējumu ražotājs nav atbildīgs, t.i., šādu risku uzņemas vienīgi ierīces lietotājs.

PAPILDOMI SAUGUMO REIKALAVIMAI SIŪLINIAMS PJŪKLAMS

- Šis siūlinis pjūklas yra pritaikyas dirbti tik sausomis sąlygomis ir tik patalpų viduje.
- Nelaikykite rankomis pjaunamų per daug smulkių medžiagos detalių, esančių geležtės apsaugos išorėje.
- Išvenkite nepatogių rankos judesių, kuomet netikėtas slystelėjimas gali stumtelėti ranką geležtės link .
- Visada naudokite geležtės apsaugą, kad išvengti traumos dėl geležtės lūžio.
- Niekada nepalikite siūlinio pjūklo įjungto darbo aplinkoje 01), arba prieš tai, kol mechanizmas visiškai sustojo.
- Neatlikite planavimo, surinkimo arba paruošimo darbų ant stalo kol pjaunamasis įrankis vis dar veikia.
- Niekada nejunkite siūlinio pjūklo kol stalas neišvalytas nuo visų objektų (įrankių, medžio atliekų ir t.t.), išsiskyrus apdirbamą detalę ir su ja susijusį tiekiamą arba operacijai reikalingus palaikymo prietaisus.

⚠ Tinkamas naudojimas

ET patikrinti mechanizmai atitinka visas galiojančias EB mašinių direktyvas, kaip ir visas taikomas direktyvas kiekvienai mašinai .

- Mechanizmas turi būti eksploatuojamas tik techniškai puikiomis sąlygomis, laikantis jam skirto naudojimo taisyklių ir instrukcijų, esančių naudojimo vadove, ir tik asmenų, susipažinusių su saugumo reikalavimais bei puikiai suprantančių visus pavojus dirbant su mechanizmu. Bet kokie funkciniai sutrikimai, ypač susiję su mašinos saugumu, turi būti nedelsiant pašalinti.
- Turi būti laikomasi saugumo, darbo ir gamintojo priežiūros instrukcijų bei techninių duomenų, pateiktų kalibravimuose ir išmatavimuose.
- Taip pat turi būti laikomasi susijusių saugumo technikos reikalavimų bei kitų visuotinai pripažintų saugumo technikos taisyklių.
- Mašina gali būti naudojama, prižiūrima ir valdoma tik asmenų, susipažinusių su ja ir apmokytų jos eksploatavimo ir procedūrų. Savavališki mechanizmo pakeitimai atleidžia gamintoją nuo bet kokios atsakomybės dėl kilusių nuostolių.
- Mašina gali būti eksploatuojama tik su originaliais gaminto pateiktais priedais ir įrankiais.
- Bet koks kitas naudojimas nėra leidžiamas. Gamintojas nėra atsakingas už bet kokius nuostolius, kilusius dėl neautorizuoto naudojimo operatorius pats prisiima visą atsakomybę dėl kilusios rizikos

⚠ Jääkriskid

Masin on valmistatud tehnika kaasaegset arengutaset ja tunnustatud ohutusreeglid järgides. Siiski võib töötamisel üksikuid jääkriske esineda.

- Pikad juuksed ja avar riietus võivad pöörleva tooriku korral ohtu põhjustada. Kandke isiklikku kaitsevarustust nagu juuksevärku ja liibuvat tööriietust.
- Saagimistolm ja puidulaastud võivad ohtu põhjustada. Kandke isiklikku kaitsevarustust nagu kaitseprille ja tolmumaski.
- Ebaõigete või kahjustatud toitekaablite kasutamine võib põhjustada elektrivoolust tingitud vigastusi.
- Isegi kõigi ohutusmeetmete rakendamise korral võib esineda seni teadmata jääkriske.
- Jääkriske on võimalik minimeerida peatükke „Ohutusjuhised“ ja „Sihtotstarbekohane kasutamine“ ning kogu kasutusjuhendit järgides.
- Ärge koormake asjatult masinat: saagimisel kahjustab liiga suur surve kiiresti saelehte, mis toob töötlemisel kaasa masina sooritusvõime languse ja lõiketäpsuse halvenemise.
- Vältige masina juhuslikku käivitumist: pistiku pistikupessa pistmisel ei tohi tööklahvi vajutada.

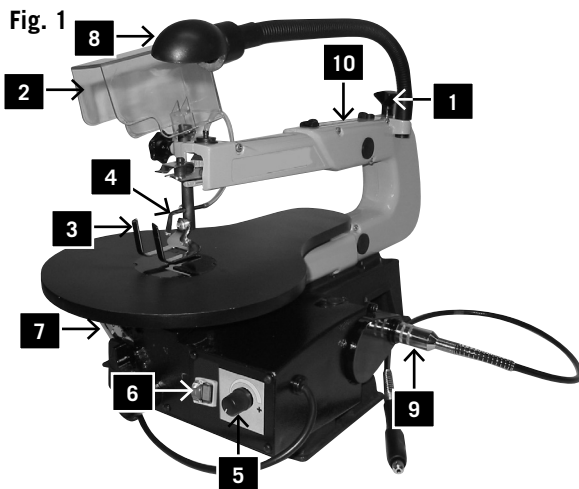

Fig. 1

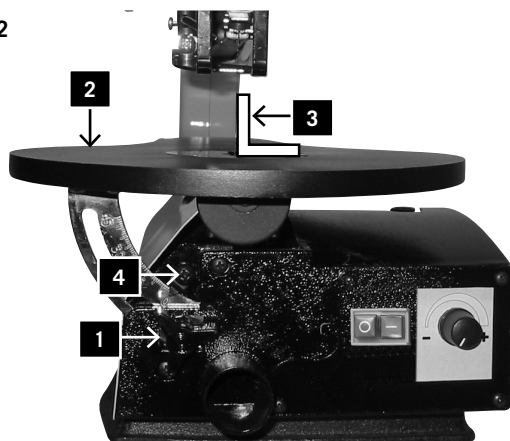

Fig. 2

Jõhvsaie varustus, joon. 1

- 1 Pingutuskruvi: saelehe mahavõtmiseks.
- 2 Lehekaitse: kaitseb Teie käsi vigastuste eest.
- 3 Toorikuhoidik
- 4 Tolmupuhur: hoiab tooriku tolmuvaba.
- 5 Elektrooniline pööreteregulaator deco 402: pööreteregulaator
- 6 Sisse/Välja-lüliti
- 7 Nurgaskaala: skaalalt saate laua nurgaasendi maha lugeda.
- 8 Valgustus
- 9 Painduv võll koos puuripadruniga
- 10 Seadekaliiber tihvtita saelehtedele

Käikuvõtmine

Saagimislaua seadistamine, joon. 2

Nurgaskaala etteseadistamine

- Vabastage tähtkäepide (1) ja seadke saagimislauad (2) saelehe suhtes täisnurga (3) alla.
- Kasutage saelehe ja laua vahelise täisnurga mõõtmiseks 90° nurgikut. Saeleht peaks tihedalt vastu 90° nurgikut toetuma.
- Kui saelehe ja 90° nurgiku vahe on minimaalne, siis keerake tähtkäepide taas kinni. Nüüd peaks laud

⚠ Paliekošie apdraudējumi

Ierīce ir konstruēta saskaņā ar pastāvošajiem tehnoloģijas standartiem un atzītiem drošības noteikumiem. Tomēr, darba laikā var rasties daži paliekošie apdraudējumi.

- Gari mati un nepieguļošs apģērbs var radīt apdraudējumu dēļ rotējošas apstrādājamās detaļas. Lietojiet darba drošības līdzekļus, tādus kā matu tīkliņu un cieši pieguļošas drēbes.
- Koksnes putekļi un skaidas var radīt apdraudējumu. Lietojiet darba drošības līdzekļus, tādus kā aizsargbrilles un respirators.
- Nepiemērotu vai bojātu elektriskā pieslēguma kabeļu lietošana var izraisīt elektrotraumas.
- Pat tad, ja visi drošības pasākumi ir veikti, var pastāvēt paliekošie apdraudējumi, kas pagaidām vēl nav apzināti.
- Paliekošos apdraudējumus var samazināt, ja tiek pilnībā ievērotas sadaļas „Drošības instrukcijas” un „Paredzētais pielietojums”, kā arī pārējie lietošanas instrukciju norādījumi.
- Nepārslogojiet ierīci bez vajadzības. Pārāk liels zāģēšanas spiediens var ātri sabojāt asmeni un negatīvi ietekmēt tā darbības kvalitāti, pasliktinot virsmas griezumam izskatu un precizitāti.
- Novērsiet patvaļīgu ierīces ieslēgšanos. Ievietojot kontaktdakšu rozetē, ierīces palaišanas slēdzim jābūt izslēgtam.

Figūrīgā konstrukcijas apraksts (1. attēls)

- 1 Iespīlējuma skrūve (zāģa asmens demontāžai).
- 2 Asmens aizsargs (aizsargā Jūsu rokas no savainojumiem).
- 3 Apstrādājamās detaļas turētājs
- 4 Zāģskaidas nopūtējs (attīra darba zonu no koksnes putekļiem)
- 5 Elektronisks ātruma slēdzis
deco 402: ātruma slēdzis
- 6 Ieslēgts/izslēgts (On/Off) slēdzis
- 7 Leņķa skala (izmantojot šo skalu, Jūs varat nolasīt, kādā leņķī ir sagāzts galds)
- 8 Apgaismojums
- 9 Lokanā vārpsta (ar urbja spīļpatronu)
- 10 Iestatīšanas kalibrs (zāģa asmeņiem bez tapas stiprinājumiem)

Montāža

Zāģa darba galda iestatīšana (2. attēls)

Leņķa skalas iestatīšana

- Atlaidiet robotā roktura skrūvi (1) un sagāziet zāģa darba galdu (2) pa labi (3) attiecībā pret zāģa asmeni.
- Izmantojiet taisnleņķa lineālu, lai nomērītu 90° leņķi starp asmeni un darba galdu. Zāģa asmeņim jābūt 90° leņķī pret darba galdu.
- Ja zāģa asmens atrodas gandrīz vienā līnijā ar taisnleņķa lineāla vertikālo malu, no jauna pievelciet

⚠ Liekamieji pavojai

Mašina buvo pagaminta naudojant modernias technologijas ir vadovaujantis pripažintais saugumo reikalavimais. Vis tik, kai kurie liekamieji pavojai gali egzistuoti.

- Ilgi plaukai ir laisvi drabužiai gali būti pavojaus šaltinis, kuomet apdirbamas ruošinys sukasi. Dėvėkite asmenines apsaugos priemones, tokias kaip plaukų tinklelis ir aptempti tinkami darbo drabužiai.
- Pjūklo dulks ir medienos skiedros gali būti pavojingos. Dėvėkite asmenines apsaugos priemones, tokias kaip apsauginiai akiniai ir dulkių kaukė.
- Netinkamų ar pažeistų maitinimo laidų naudojimas gali lemti elektros srovės sukeltas traumas.
- Netgi laikantis visų saugumo priemonių, kai kurie plika akimi nepastebimi pavojai vis dar gali išlikti.
- Liekamieji pavojai gali būti sumažinti laikantis „Saugos nurodymų”, „Tinkamo naudojimo” instrukcijų ir viso eksploataavimo vadovo.
- Be reikalo neperspauskite mašinos - pernelyg didelis pjovimo slėgis gali lemti geležtės spartų nusidėvėjimą ir eksploatacinių savybių sumažėjimą darbo proceso užbaigimo ir pjovimo tikslumo srityse.
- Išvenkite netikėto paleidimo - nespauskite paleidimo mygtuko, kai jungiate kištuką į lizdą.

Siūlinio pjūklo konstrukcijos ypatybės, 1 Fig.

- 1 Suveržimo sraigtas: pjūklo geležtės nuėmimui.
- 2 Geležtės apsauga: apsaugo jūsų rankas nuo traumas.
- 3 Apdirbamo ruošinio laikiklis
- 4 Drožlių orpūtė: išlaiko apdirbamo ruošinio sritį nedulkėtą.
- 5 elektroninis greičio jungiklis
- 6 deco 402: Greičio jungiklis
- 7 On/Off (įjungti/išjungti) jungiklis
- 8 Kampinė skalė: su šios skalės pagalba jūs galite sužinoti stalo kampinę padėtį.
- 9 Apšvietimas
- 10 Lankstus velenas su gręžimo rankena
- 11 Nustatymų matuoklis pjūklo geležtės be kaiščio

Montavimas

Pjūklo darbatalio montavimas, 2 Fig.

Kampinės skalės nustatymas

- Atleiskite žvaigždinį mygtuką (1) ir nustatykite pjūklo darbatalį (2) stačiu kampu (3) pjūklo geležtės atžvilgiu.
- Naudokite 90° kampinį, kad nustatyti statų kampą tarp geležtės ir darbatalio. Pjūklo ašmenys turi stovėti 90° kampu.
- Vėl užveržkite žvaigždinį mygtuką, kuomet atstumas

Fig. 3



Fig. 4

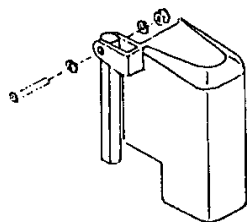
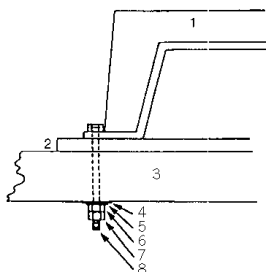

Fig. 5



saelehe suhtes 90° all paiknema.

- Vabastage lukustuskrugi ja seadke osuti nullasendisse. Pingutage kruvi kinni. Palun pidage silmas: nurgaskaala on hea abivahend, kuid teda ei tohiks täppistöodel kasutada. Kasutage proovisaagimiste läbiviimiseks jäätmepuitu ja seadistage vajadusel lauda.

Juhis: Laud ei tohi vastu mootoriplokki toetuda, sest see võib soovimatut müra tekitada.

Horisontaalne saagimislaud ja kaldlõiked, joon. 2+3

- Saagimislauda saab 45° all vasakpoolsesse kaldasendisse seada või horisontaalasendisse jätta.
- Töölaua alt leiate kaldenurga ligikaudseks mahu- gemiseks nurgaskaala. Kasutage täppisseadistamisel proovisaagimiste läbiviimiseks jäätmepuitu ja seadistage vajadusel lauda.

Lehekaitse montaaž, joon. 4

Monteerige lehekaitse joonisel kujutatud viisil hoidiku külge. Kindlustage polt mutri ja seibiga.

- Tõstke saag raamist ja soklist hoides üles ning asetage töölauale.
- Tutvuge sae käsitsemiselementide ja võimsustunnustega.

Sae monteerimine töölauale, joon. 5

- Sae pealepanemiseks sobib massiivsest puidust töölaud paremini kui nõrk vineerkarkass, mis endast vibratsiooni- ja mürakoormusega häirivalt märku annab.
- Töölauale monteerimiseks vajalikke tööriistu ja väike- detaile koos saega ei tarnita. Kasutage siiski vähemalt järgnevas ulatuses varustust:

- 1 Saekeha
- 2 Vahtkummalus
- 3 Töölaud
- 4 Lapiktihend
- 5 Alusseib
- 6 Kuuskantmutter
- 7 Vastumutter
- 8 Kuuskantpolt

Koguse kirjeldus

- 4 kuuskantpolti (6 mm) 1/4-20 x pikkus
- 4 lapiktihendit (7 mm) 9/321.0
- 4 alusseibi (7 mm) 9/321.0.
- 8 kuuskantmutrit (6 mm) 1/4-20
- Puurige esmalt toetuspinna sisse avad ja pange poldid sisse.
- Koos saega ei tarnita ka müra vähendavat vahtkummalust. Me soovime seda siiski tungivalt kasutada, et vibratsiooni- ja mürakoormus võimalikult madal hoida. Ideaalne suurus 400 x 240 mm.

robotā roktura skrūvi. Zāģa darba galdam tagad vajadzētu būt 90° leņķī pret zāģa asmeni.

- Atbrīvojiet nospīlēšanas skrūvi un pagrieziet rādītāju nulles pozīcijā. Pievelciet skrūvi. Lūdzam ņemt vērā, ka leņķa skala ir efektīvs papildu aprīkojums, taču to nevajadzētu izmantot precīzijas darbiem. Izmantojiet atgriezumus zāģēšanas kvalitātes pārbaudei. Noregulējiet zāģa darba galdu, ja nepieciešams.

Piezīme! Zāģa darba galdam nevajadzētu saskarties ar dzinēja mezglu. Tas var izraisīt nevēlamu troksni.

Horizontālais zāģa darba galds un slīpie griezumi (2. un 3. attēls)

- Zāģa darba galdu var sagāzt 45° leņķī vai arī atstāt horizontālā stāvoklī.
- Jūs varat nolasīt aptuvenu sagāzuma leņķa rādītāju, izmantojot skalu, kas atrodas zem zāģa darba galda. Precīzākai regulēšanai izmantojiet koksnes atgriezumus, lai veiktu pārbaudes griezumu un, ja nepieciešams, iestatiet darba galdu.

Asmens aizsarga montāža (4. attēls)

Piemontējiet asmens aizsargu turētājam, kā parādīts attēlā. Pievelciet skrūves, izmantojot uzgriežņus un paplāksnes.

- Paceliet zāģi aiz turētāja rāmja un pamatnes un iespiediet to darba galda virzienā.
- Iepazīstieties ar zāģa vadības elementiem un tehniskajām iespējām.

Zāģa montāža uz atbalsta darba galda (5. attēls)

- No masīvkoka izgatavots atbalsta darba galds ir labāks par galdu, kas izgatavots no saplākšņa, jo saplākšņa galda gadījumā vibrācijas un troksnis ir vairāk izteikti.
- Darba rīki un sīkās detaļas, kas nepieciešamas zāģa montāžai pie atbalsta darba galda, nav piegādātas kopā ar zāģi. Tomēr, izmantojiet šādus piederumus ar norādītajiem izmēriem.
 1. Zāģa korpus
 2. Porgumijas apakšklājs
 3. Atbalsta darba galds
 4. Plakana blīve
 5. Paplāksne
 6. Sešstūra uzgrieznis
 7. Kontruzgrieznis
 8. Sešstūrgalvas bultskrūve

Daudzums

- 4 Sešstūrgalvas bultskrūves (6 mm) 1/4-20 x garums
 - 4 Plakanas blīves (7 mm) 9/321.0
 - 4 Paplāksnes (7 mm) 9/321.0
 - 8 Sešstūra uzgriežņi (6 mm) 1/4-20
- Vispirms izurbiet caurumus atbalsta virsmā, tad ievietojiet skrūves. Arī trokšņa slāpēšanai paredzētais porgumijas apakšklājs nav piegādes saturā. Tomēr, mēs stingri

tarpele žetēs ir 90° kampainio yra minimalus . Darbastalis tuomet turi stovėti 90° kampu pjūklo ašmenims.

- Atleiskite sraigtinį fiksatorių ir nustatykite indikatorius į nulinę padėtį. Užveržkite sraigta. Prašome įsidėmėti: kampinė skalė yra naudinga papildomos įrangos dalis, tačiau neturėtų būti naudojama preciziniam darbui. Naudokite medienos atliekas pjūklo testams, jeigu reikia, reguliuokite darbastalį.

Pastaba: Darbastalis neturėtų stovėti ant variklio bloko – tai gali sukelti nepageidaujamą triukšmą.

Horizontalus pjūklo darbastalis ir įstrižiniai pjūviai, 2+3 Fig.

- Pjūklo darbastalis gali būti nustatytas į 45° įstrižinę padėtį arba paliktas horizontalioje padėtyje.
- Jūs galite nustatyti apytikslį nuolydžio kampą naudodami kampinę skalę, esančią po darbastaliu. Norėdami tikslesnių nustatymų, naudokite medienos atliekas pjūklo testams; jeigu reikia, reguliuokite darbastalį.

Geležtės apsaugos surinkimas, 4 fig.

Sumontuokite geležtės apsaugą prie laikiklio kaip parodyta diagramoje. Užsukite varžtus naudodami varžtą ir poveržlę.

- Užkelkite pjūklą ant korpuso ir bazės ir pastumkite jį ant darbastalio.
- Susipažinkite su pjūklo eksploataavimo detalėmis ir ypatybėmis.

Pjūklo montavimas ant darbastalio, 5 Fig.

- Darbastalis, pagamintas iš medžio masyvo yra geresnis nei pagamintas iš faneros, nes fanera labiau perteikia trukdančias vibracijas ir triukšmą.
- Būtinai įrankiai ir smulkios detalės, reikalingos sumontuoti pjūklą ant darbastalio, nėra pateikti su pjūklu. Todėl naudokite įrangą, atitinkančią bent jau tokius reikalavimus:
 - 1 Pjūklo korpusas
 - 2 Putplasčio gabalas
 - 3 Darbastalis
 - 4 Plokščias tarpiklis
 - 5 Poveržlė
 - 6 Šešiakampė veržlė
 - 7 Kontrveržlė
 - 8 Šešiakampis varžtas

Kiekio aprašymas

- 4 Šešiakampiai varžtai (6mm) 1/4-20 x ilgio
 - 4 Plokšti tarpikliai (7mm) 9/321.0
 - 4 Poveržlės (7mm) 9/321.0.
 - 8 Šešiakampės veržlės (6 mm) 1/4-20
- Visų pirma, išgręžkite skylės baziniame paviršiuje ir tada įkiškite varžtus. Putplasčio gabalas triukšmo sumažinimui taip pat nėra pateiktas pakuotėje su pjūklu. Nepaisant to, mes primygtinai reikalaujame jį naudoti, idant sumažinti vibracijas ir

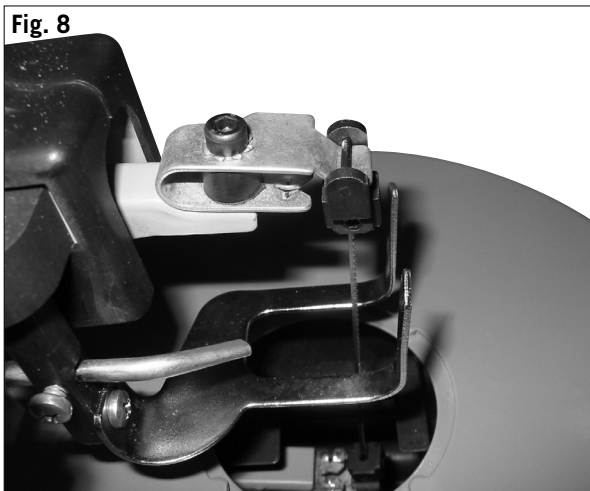
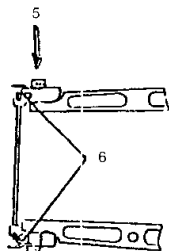

Fig. 10



SAELEHTEDE VAHETAMINE

Hoiatus: Lülitage saag enne saelehtede monteerimise alustamist ettekavatsematust käivitumisest tingitud vigastuste vältimiseks välja ja tõmmake võrgupistik välja.

A. Lapikud saelehed

Kasutage lapikute saelehtede jaoks adapterit (joon. 6). Saeleht on kinnitatud sisekuuskantkruides.

A 1 Saelehe mahavõtmine, joon. 7+8

- Võtke lauasüdamik saelehe väljavõtmiseks suunaga ülespoole maha ja vabastage seejärel pingutuskrivi (1).
- Suruge ülemist haara (5) kergelt allapoole (joon. 10).
- Eemaldage saeleht suunaga ettepoole hoidikutest välja ja läbi laua juurdepääsuavade tõmmates.

A 2 Saelehe paigaldamine:

- Pange saeleht koos kahe adapteriga alumisse hoidikusse, teine ots ülemisse hoidikusse.
- Suruge ülemist haara (5) enne kinnitamist allapoole (joon. 10).
- Pingutage saeleht pingutuskrivi (1) (joon. 11) päripäeva keerates kinni. Kontrollige saelehe pinget. Keerake edasi päripäeva, et saelehte tugevamini pingutada.

B. Tihvtidega saeleht

B 1 Saelehe mahavõtmine, joon. 7 + 8

- Vabastage saelehe väljavõtmisel pinget eemaldamiseks pingutuskrivi (1).
- Võtke saeleht ülemist haara (joon. 10) veidi allapoole surudes ülemisest ja alumisest hoidikust välja.

B 2 Saelehe paigaldamine, joon. 9 - 12

- Juhtige saelehe üks ots läbi lauas oleva ava ja pange saelehe tihvid väljalõikesse. Korrake protseduuri ülemisel saelehehoidikul.
- Suruge ülemist haara enne kinnitamist veidi allapoole. (joon. 10, nr 5)
- Kontrollige saelehe tihvtide asetust hoidikutes (joon. 12).
- Pingutage saeleht pingutuskrivi keerates. Kontrollige saelehe pinget. Keerake edasi päripäeva, et saelehte tugevamini pingutada. (joon. 11).

Jums iesakām šādu apakšklāju lietot, lai samazinātu vibrācijas un troksni līdz minimumam. Ieteicamais izmērs ir 400 mm x 240 mm.

ASMEŅU NOMAINĀ

Brīdinājums! Lai novērstu traumas, ko var izraisīt patvaļīga zāģa ieslēgšanās, pirms zāģa asmens montāžas izslēdziet zāģi un atvienojiet kontaktdakšu no strāvas padeves.

A. Plakani zāģa asmeņi

Izmantojiet plakaniem zāģa asmeņiem paredzētu adapteri (6. attēls).

Zāģa asmeni nostiprina, izmantojot sešstūrīdienes skrūves.

A.1. Zāģa asmens izņemšana (7. un 8. attēls)

- Lai izņemtu zāģa asmeni, paceliet uz augšu galda ieliktni, tad atskrūvējiet iespīlējuma skrūvi (1).
- Viegli paspiediet uz leju augšējo zāģa turētāju (5) (10. attēls).
- Tad, velkot zāģa asmeni uz priekšu, izņemiet to no turētājiem un izvelciet caur galda atveri.

A.2. Zāģa asmens ievietošana

- Ielieciet zāģa asmeni ar diviem adapteriem apakšējā turētājā, otru asmens galu ielieciet augšējā turētājā.
- Viegli paspiediet augšējo turētāju (5) leju (10. attēls), pēc tam uzāķējiet to.
- Pievelciet asmeni, griežot nospīlēšanas skrūvi (1) pulksteņrādītāja virzienā (11. attēls). Pārbaudiet, vai asmens ir noturīgi nostiprināts. Turpiniet griezt skrūvi pulksteņrādītāja virzienā, lai vēl noturīgāk nostiprinātu asmeni.

B. Zāģa asmens ar tapas stiprinājumu

B.1. Zāģa asmens izņemšana (7. un 8. attēls)

- Lai izņemtu zāģa asmeni, vispirms atskrūvējiet iespīlējuma skrūvi (1).
- Izņemiet zāģa asmeni no augšējā un apakšējā turētāja, viegli piespiežot zāģa augšējo turētāju uz leju (10. attēls).

B.2. Zāģa asmens ievietošana (9. līdz 12. attēls)

- Virziet zāģa asmens vienu galu caur galda atveri un ievietojiet zāģa asmens tapas apakšējā turētāja gropēs. Pēc tam atkārtojiet šo pašu procedūru pie augšējā turētāja.
- Pirms uzāķēšanas viegli paspiediet augšējo turētāju leju (10. attēls, Nr.5)
- Pārbaudiet asmens tapu novietojumu turētājos (12. attēls).
- Nostipriniet asmeni, izmantojot iespīlēšanas skrūvi. Pārbaudiet, vai asmens ir noturīgi nostiprināts. Turpiniet griezt skrūvi pulksteņrādītāja virzienā, lai vēl noturīgāk nostiprinātu asmeni (11. attēls).

triukšmā iki minimumo. Ideālus dydis yra 400 x 240 mm.

PJŪKLO GELEŽČIŲ KEITIMAS

Ispėjimas: Išjunkite pjūklą ir ištraukite maitinimo tiekimo kištuką prieš montuojant pjūklo geležtes, kad išvengti traumų, sukeltų nelaukto pjūklo paleidimo.

A. Plokščios pjūklo geležtės

Plokščiomis pjūklo geležtėms naudokite adapterį (6 fig.). Pjūklo geležtė yra fiksuojama Allen varžtais.

A 1 Pjūklo geležtės nuėmimas, 7+8 fig.

- Išimkite pjūklo geležtę stumdami stumdami stalo įdėklą į viršų, tada atsukite tvirtinantį varžtą (1).
- Lengvai spauskite viršutinę rankeną (5) žemyn (10 fig.).
- Tada išimkite pjūklo ašmenis stumdami juos aukštyn iš suportų ir per prieigos perforaciją stale.

A 2 Pjūklo geležtės įdėjimas:

- Įdėkite pjūklo geležtę su dviem adapteriais į apatinį suportą, kitą galą įdėdami į viršutinį suportą.
- Lengvai paspauskite viršutinę rankeną (5) žemyn (fig 10) prieš ją sukabindami.
- Užveržkite geležtę tvirtinančio varžto (1) (fig. 11) pagalba sukdami pagal laikrodžio taisyklę. Patikrinkite geležtės priveržimą. Tęskite sukimą pagal laikrodžio rodyklę, norėdami geležtę suveržti dar labiau.

B. Pjūklo geležtė su kaiščiais

B 1 Pjūklo geležtės išėmimas, 7 + 8 fig.

- Ištraukite pjūklo geležtę pirma atsukdami tvirtinantį varžtą (1).
- Išimkite pjūklo geležtę iš viršutinio ir apatinio suportų lengvai spausdami pjūklo apatinę rankeną žemyn (10 fig.).

B 2 Pjūklo geležtės įdėjimas 9-12 fig

- Palikite vieną pjūklo geležtės galą perkištą per perforaciją stale ir įkiškite pjūklo geležtės kaiščius į įpjovą. Pakartokite šią procedūrą viršutiniam geležtės suportui.
- Prieš ją sukabindami, lengvai spustelėkite pjūklo viršutinę rankeną žemyn. (10 Fig; 5 Nr.)
- Patikrinkite geležtės kaiščių padėtį suportuose (12 fig).
- Priveržkite geležtę tvirtinančio varžto pagalba. Patikrinkite geležtės priveržimą. Tęskite sukimą pagal laikrodžio rodyklę, norėdami geležtę suveržti dar labiau. (11 Fig.)

Fig. 9

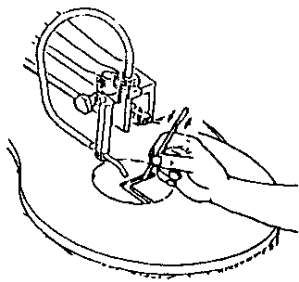

Fig. 10

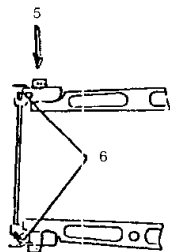
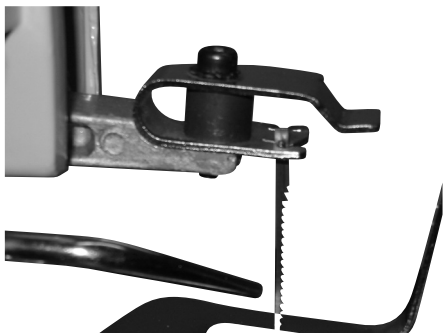

Fig. 11



Fig. 12



Käsitsemise alused

- Jõhvsaepuhul on põhimõtteliselt tegemist „köverate lõikamise tööriistaga“, millega on võimalik teha ka sirgeid ja kaldus servalõikeid. Tutvuge enne sae käikuvõtmist järgmiste oluliste punktidega:
- Saag ei lõika puitu iseseisvalt. Te peate puitu käsitsi vastu saelehte lükkama.
- Lõikamistoiming teostatakse ainult saelehe allapoole liikumisel.
- Andke puitu üksnes aeglaselt saelehele peale, sest saelehe hambad on väikesed ja lõikavad üksnes allapoole liikumisel.
- Kõik isikud, kes saega töötavad, peavad olema läbinud koolituse. Harjutamise ajal võib saeleht kergesti puruneda, kui operaator pole veel saagi tundma õppinud.
- Saag sobib kõige paremini alla 2,5 cm paksuste puitplaatide saagimiseks.
- Kui tahate saagida puitplaatide paksusega üle 2,5 cm, siis andke saelehele puitu eriti aeglaselt peale ja vältige saelehe purunemise takistamiseks järske kurve.
- Saelehe hambad kuluvad ajapikku ära ja saelehed tuleb välja vahetada. Saelehed peavad puiduliigist olenevalt vastu 1/2 kuni 2 tundi püsivast käitamist.
- Pidage täpse lõike saavutamiseks silmas, et saeleht järgiks alati puidu kiudude suunda.
- Väärismetallide ja rauasisalduseta metallide lõikamisel tuleb kiirus miinimumile vähendada.

SISELÕIKED

Hoiatus: Lülitage saag enne saelehtede monteerimist ettekaatsematust käivitumisest tingitud vigastuste vältimiseks välja ja tõmmake võrgupistik välja.

Kõnealune saag sobib ka siselõigeteks, st lõigeteks, mis ei alga tooriku servas. Toimige järgmisel viisil:

- Puurige toorikusse 6 mm ava.
- Vabastage saelehepinguti ja võtke saeleht maha.
- Paigutage ava töölaual asuva saelehelõhiku kohale.
- Monteerige saeleht läbi toorikus oleva ava ja saelehelõhiku ning kinnitage hoidikutesse.
- Kui olete siselõike valmis saanud, siis võtke saeleht maha ja eemaldage seejärel toorik laualt.

Norādījumi darbam

Figūrzāģis pēc savas būtības ir „liektu līniju griezējinstrumentis”, taču ar to var veikt arī taisnus un slīpus griezumus. Pirms uzsākat zāģa ekspluatāciju, iepazīstieties ar zemāk norādīto informāciju.

- Zāģis nezāģē koksni patstāvīgi. Jums pašam ar savām rokām jāspiež zāģmateriāls pret zāģi.
- Zāģēšana notiek vienīgi tad, kad zāģis kustas leju.
- Spiediet zāģmateriālu pret zāģa asmeni lēnām, jo zāģa zobi ir mazi un tie griež vienīgi brīdī, kad zāģis kustas leju.
- Visām personām, kuras strādā ar zāģi, ir jābūt apmācītām. Apmācības laikā, kamēr zāģa operators vēl nav iepazinis ierīci, zāģa asmens viegli var salūzt.
- Zāģis ir vislabāk piemērots koksnes plātnēm, kuru biezums ir mazāks nekā 2,5 cm.
- Ja Jūs vēlaties zāģēt zāģmateriālus, kuru biezums ir lielāks nekā 2,5 cm, tad, lai izvairītos no zāģa asmens lūzuma, spiediet detaļu pret zāģi īpaši lēni un izvairieties veikt strauji liektus griezumus.
- Laika gaitā zāģa asmens zobi kļūst truli. Zāģa asmeņi ir jāmaina. Zāģa asmeņi, atkarībā no koksnes veida, iztur 1/2 līdz 2 darba stundas.
- Lai izdarītu tīru griezumu, nodrošiniet, ka zāģa asmens griež koka šķiedru virzienā.
- Griežot cēlmetālus un dzelzi nesaturošus metālus, zāģa ātrums jāsamazina līdz minimumam.

IEKŠĒJIE GRIEZUMI

Brīdinājums! Lai novērstu traumas, ko var izraisīt patvaļīga zāģa ieslēgšanās, pirms zāģa asmens montāžas izslēdziet zāģi un atvienojiet kontaktdakšu no strāvas padeves.

Zāģis ir piemērots arī iekšējiem griezumiem, t.i., griezumiem kas nesākas no apstrādājamās detaļas malas. Rīkojieties, kā norādīts zemāk.

- Izurbiet apstrādājamā detaļā 6 mm caurumu.
- Atbrīvojiet nospļējuma skrūvi un izņemiet asmeni no turētāja.
- Novietojiet detaļu tā, lai izurbtais caurums atrastos virs asmens stiprinājuma gropes darba galdā.
- Izveriet zāģi caur urbumu apstrādājamā detaļā, ielieciet to stiprināšanas gropēs un nostipriniet asmeni turētājā.

Esminē ekspluatācija

- Siūlinis pjūklas yra iš esmės “pjovimo kreive įrankis”, bet taip pat gali atlikti tiesius ir kampinius pjūvius. Susipažinkite su sekančiomis svarbiomis jo ypatybėmis prieš eksploatuodami pjūklą.
- Pjūklas automatiškai nepjauna medienos. Jūs turite stumti medieną prieš pjūklo geležtę rankų pagalba.
- Pjovimo procesas vyksta tik tuomet, kai geležtė leidžiasi žemyn.
- Lengvai stumkite medieną prieš pjūklo geležtę, nes jos dantys yra maži ir pjauna ruošinį tik besileisdami žemyn.
- Visi asmenys, dirbantys su pjūkle, turi būti apmokyti. Pjūklo geležtė gali lengvai lūžti apmokymų metu, kol operatorius vis dar nėra susipažinęs su pjūkle.
- Pjūklas yra geriausiai pritaikytas medienos plokštėms, plonesnėms nei 2,5 cm.
- Stumkite medieną ypatingai lėtai prieš geležtę ir išvenkite staigių pjovimo judesių kreivę, jeigu norite apsaugoti pjūklo geležtę nuo lūžimo pjaunant storesnes nei 2,5 cm medienos plokštes.
- Per ilgą laiką pjūklo geležtės dantys atšimpa, pati geležtė turi būti pakeista nauja. Pjūklo geležtės tinkamos eksploatuoti nuo 1/2 iki 2 operacinio tinkamumo laiko, priklausomai nuo medienos rūšies.
- Pasistenkite, kad pjūklo geležtė pjautų pagal medžio suaugimo pluoštą, kad išgauti teisingą pjūvį.
- Pjūklo greitis turi būti sumažintas iki minimumo pjaunant vertingus ir spalvotuosius metalus.

VIDINIAI PJŪVIAI

Įspėjimas: Išjunkite pjūklą ir ištraukite maitinimo tiekimo kištuką prieš montuojant pjūklo geležtes, kad išvengtų traumų, sukeltų nelaukto pjūklo paleidimo.

- Šis pjūklas taip pat yra pritaikytas vidiniams pjūviams, kurie neprasideda apdirbamo ruošinio krašte. Tęskite kaip nurodyta žemiau:
- Išgręžkite 6 mm skylę ruošinyje.
- Atlaisvinkite geležtės įtempiklį ir pašalinkite įtempimą geležtėje.
- Pastatykite gręžinį ant pjūklo ašmenų angos darbastalyje.
- Įmontuokite pjūklo geležtę per skylę apdirbamame ruošinyje ir per darbinės geležtės angą bei prisukite geležtę prie laikiklių.

Fig. 15



Fig. 16

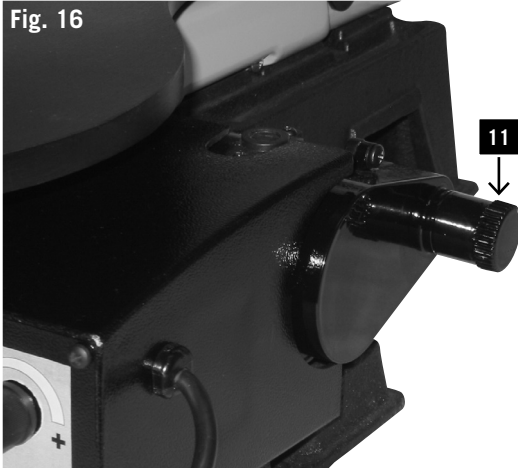
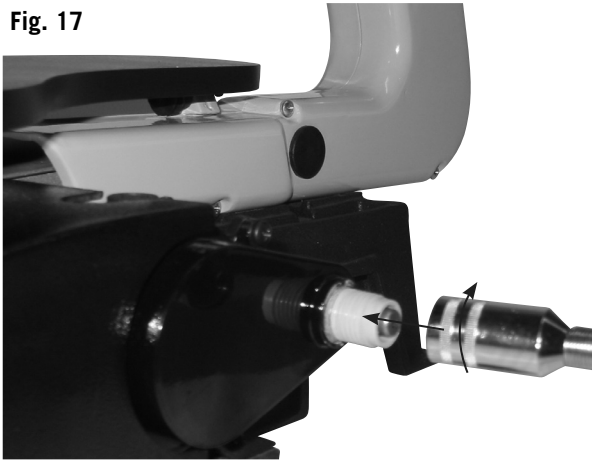

Fig. 17



Painduv võll, joon. 15

- Eemaldage keermemutrilt kaitsekübar (joon. 16).
- Pange painduv võll keermemutri peale (joon. 17).
- Pingutage tööriist puuripadrunis kinni ($d = 3,2$).
- Hoidke painduvat võlli käepidemest kinni ja lülitage pöörete regulaator sisse.

Võtke painduv võll pärast töö lõpetamist uuesti maha ja kruvige kaitsekübar peale tagasi.

Tähelepanu: Katke saeleht painduva võlliga töötamisel saelehekaitsmega.

- Kad esat pabeidzis iekšējo griezumu, vispirms noņemiet zāģa asmeni un tad izņemiet apstrādājamo detaļu.

Lokanā vārpsta (15. attēls)

- Noņemiet aizsargpārsegu no vītnes pieslēguma (16. attēls).
- Uzlieciet lokano vārpstu uz vītnes pieslēguma (17. attēls).
- Nospīlējiet darba rīku urbja spīlpatronā (D 3.2).
- Stingri turiet lokano vārpstu aiz roktura un ieslēdziet ātruma regulētāju.
- Kad esat pabeidzis darbu, noņemiet lokano vārpstu un uzlieciet atpakaļ aizsargpārsegu.
- Uzmanību! Strādājot ar lokano vārpstu, nosedziet zāģa asmeni ar asmens aizsargu.

- Kuomet baigēte vidinį pjūvį, išimkite pjūklo geležtę ir po to nuimkite apdirbamą ruošinį nuo darbatalio.

Lankstus velenas, 15 Fig.

- Nuimkite apsauginį dangtelį nuo sraigtinės įvorės (16 Fig.).
- Pastatykite lankstų veleną ant sraigtinės įvorės (17 Fig.).
- Suveržkite įrankį gražto laikiklyje (D 3.2).
- Tvirtai laikykite sraigtinį veleną už rankenos ir įjunkite greičio kontrolę.
- Baigę darbą, nuimkite lankstų veleną ir įdėkite apsauginį dangtelį atgal į vietą.
- Dėmesio: Dirbant su lanksčiu velenu, uždenkite pjūklo geležtę apsauginiu gaubtu.

m Elektriühendus

Installeeritud elektrimootor on käitusvalmis kujul külge ühendatud.

Kliendipoolne võrguühendus ja kasutatavad pikendusjuhtmed peavad kohapeal kehtivatele eeskirjadele vastama.

TÄHTSAD JUHISED

Mootor lülitub ülekoormuse korral iseseisvalt välja. Mootorit on võimalik pärast erineva kestusega mahajahtumisaaja möödumist uuesti sisse lülitada.

KAHJUSTATUD ELEKTRIÜHENDUSJUHTMED

- Elektriühenduskaablitel esineb sageli isolatsiooni kahjustusi.
- Võimalikeks põhjusteks on:
- Muljumiskohad, kui ühendusjuhtmed veetakse pilukil akende või uste kaudu.
- Murdekohad, mis on põhjustatud ühendusjuhtme asjatundmatust kinnitamisest või vedamisest.
- Sisselõikekohad, mis on põhjustatud ühendusjuhtmest üle sõitmisest.
- Isolatsioonikahjustused, mis on põhjustatud seinapistikupesast väljarebimisest.
- Praod, mis on põhjustatud isolatsiooni vananemisest.

Nii kahjustatud elektriühendusjuhtmeid ei tohi kasutada ja nad on isolatsiooni kahjustumise tõttu **äärmiselt eluohtlikud**.

Kontrollige elektriühendusjuhtmeid regulaarselt kahjustuste suhtes. Tehke kindlaks, et juhe on kontrollimise ajal vooluvõrgust lahti ühendatud.

Elektriühendusjuhtmed peavad vastama vastavas riigis kehtivatele eeskirjadele.

ÜHEFAASILINE MOOTOR

Võrgupinge peab vastama mootori võimsussildil esitatud pingele.

Kuni 25 m pikkused pikendusjuhtmed peavad olema 1,5 mm² ristlõikega ja üle 25 m pikkused pikendusjuhtmed vähemalt 2,5 mm² ristlõikega.

Võrguühendusjuhe peab olema kaitstud 16 A inertkaitsemeega.

Masina elektriühendust ja selle elektrialase varustuse remonti tohib teostada üksnes elektrispetsialist.

Palun edastage päringute korral järgmised andmed:

- Mootori tootja
- Mootori vooluliik
- Andmed masina tüübisildil
- Andmed lüliti tüübisildil
- Kui mootor tuleb meile tagastada, siis peate ta saatma alati terviklikult koos ajamimooduli ning lülitiga.

⚠ Elektriskais savienojums

Iemontētais elektromotors ir pilnībā savienots un gatavs darbam.

Savienojumam ar elektroapgādes tīklu, kuru nodrošina klients, kā arī visiem elektrokabeļu pagarinājumiem ir jāatbilst vietējiem normatīviem.

BŪTISKA PIEZĪME!

Pārslodzes gadījumā motors automātiski izslēdzas. Motoru var no jauna ieslēgt pēc laika, kas nepieciešams motora atdzesēšanai. Attiecīgais laiks ir atkarīgs no apstākļiem.

BOJĀTI ELEKTRISKĀ PIESLĒGUMA KABEĻI

- Pieslēguma elektrokabeļiem bieži vien ir izolācijas bojājumi.
- Iespējamie iemesli ir šādi:
- Sakniešanas bojājumi, kas rodas, kabeļus velkot caur logu un durvju spraugām.
- Pārlocīšanas bojājumi, kas rodas dēļ pieslēguma elektrokabeļa nepareizas stiprināšanas vai vilkšanas.
- Griezumai, kas rodas, pārvietojoties pāri pieslēguma elektrokabeļim.
- Izolācijas bojājumi, kas rodas, elektrokabeļi spēcīgi raujot ārā no sienas kontaktligzdas.
- Plaisas, kas rodas elektrokabeļa novecošanas rezultātā.

Tādus bojātus pieslēguma elektrokabeļus izmantot nedrīkst, un dēļ bojātās izolācijas tie ir **ārkārtīgi bīstami**.

Regulāri pārbaudiet pieslēguma elektrokabeļus, vai tie nav bojāti. Pārlicinieties, ka pārbaudes laikā kabelis ir atvienots no elektroapgādes.

Pieslēguma elektrokabeļiem ir jāatbilst Jūsu valstī spēkā esošajiem normatīviem.

VIENFĀZES MOTORS

- Apgādes strāvas spriegumam jāatbilst spriegumam, kas norādīts uz motora marķējuma plāksnes.
- Elektrokabeļu pagarinājumiem dzīslu minimālajam šķērsgriezumam jābūt 1,5 mm², ja to garums nepārsniedz 25 m, vai vismaz 2,5 mm², ja to garums pārsniedz 25 m.
- Savienojums ar elektroapgādi ir jāaizsargā, izmantojot 16 A (lēnas darbības) drošinātāju.

Elektrisko ierīču pieslēgšanu un ierīces elektriskā aprīkojuma labošanu drīkst veikt vienīgi kvalificēts elektriķis.

Ja Jūs uzdodat jautājumus, lūdzam iekļaut šādu informāciju:

- motora ražotājs,

⚠ Elektrinė jungtis

Įmontuotas elektrinis variklis yra pilnai sujungtas ir paruoštas eksploatacijai.

Kliento jungtis į energijos tiekimo sistemą ir bet kokie naudojami prailginimo kabeliai turi atitikti vietinius reikalavimus.

SVARBI PASTABA:

Perkrovos atveju variklis yra automatiškai išjungiamas. Variklis gali būti vėl įjungtas po tam tikro atvėsimo laikotarpio, kuris nėra apibrėžtas.

PAŽEISTI ELEKTRINĖS JUNGTIŲ KABELIAI

Elektrinės jungties kabeliai dažnai patiria izoliacinių pažeidimų. Galimos to priežastys yra šios:

- Įgnybimo taškai, kuomet jungiamieji kabeliai yra vedami per langą ar durų tarpus.
- Kilpos, atsiradusios dėl neteisingo jungiamojo kabelio sujungimo ar pravedimo.
- Įpjovos, atsiradusios pervažiavus ar užlipus ant jungiamojo kabelio.
- Izoliaciniai pažeidimai, atsiradę traukiant laidą iš sieninio lizdo su papildoma jėga.
- Įtrūkiai, atsiradę dėl senėjančios izoliacijos.

Tokie pažeisti elektrinės jungties kabeliai neturėtų būti naudojami, nes izoliaciniai pažeidimai padaro juos ypač pavojingais.

Reguliariai tikrinkite elektrinės jungties kabelius dėl pažeidimų. Įsitikinkite, kad laidas yra atjungtas nuo maitinimo šaltinio prieš tikrinant.

Elektrinės jungties kabeliai turi atitikti jūsų šalyje galiojančius reikalavimus.

VIENFAZIS VARIKLIS

- Maitinimo tinklo įtampa turi sutapti su įtampos duomenimis, nurodytais ant variklio našumo plokštelės.
- Prailginimo kabeliai iki 25 m turi turėti ne mažesnę nei 1.5 mm² skerspjūvį, o ilgesni nei 25 m – bent jau 2.5 mm².
- Pajungimas į maitinimo tinklą turi būti apsaugotas 16 A uždelsto veikimo lydžiuoju saugikliu.

Mechanizmą pajungti ir jo elektrinę įrangą remontuoti yra leidžiama tik kvalifikuotam elektrikui.

Kreipimosi į mus atveju prašome pateikti sekančius duomenis:

- Variklio gamintojas
- Varikliui teikiamos srovės tipas
- Duomenys, nurodyti ant variklio našumo plokštelės
- Duomenys, nurodyti ant jungiklio našumo plokštelės
- Jeigu variklis turi būti gražinamas, jis visada turi būti išsiųstas su pilnu varomuoju bloku ir jungikliu.

Fig. 14

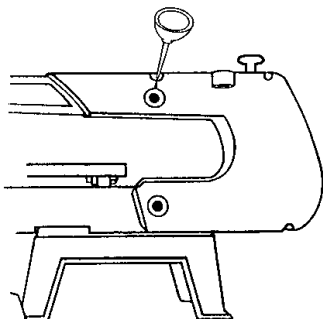

⚠ Hooldus

Hoiatus: Lülitage enne hooldustööde teostamist alati saag ja tõmmake võrgupistik tööohutuse huvides välja.

Üldist

Töölaua vahakatte uuega asendamine teeb toorikute juhtimise hõlpsamaks.

Mootor

Kui võrgukaablil esineb väljarebimis-, sisselõike- või muid kahjustusi, siis tuleb ta kohe välja vahetada.

Ärge määrige mootori laagreid ega sisemisi osi!

Saehaara laagrid

Määrige saehaara laagreid iga 50 tunni tagant. Toimige järgmisel viisil (joon. 14):

- Pöörake saag küljele.
- Kandke võlliotsale ja pronkslaagritele heldelt SAE 20 õli.
- Laske määrdeõlil üle õö mõjuda.
- Korrake protseduuri järgmisel päeval sae teisel küljel.

- motora strāvas veids,
- informācija no ierīces tipa marķējuma plātnes,
- informācija no slēdža tipa marķējuma plātnes.
- Ja Jūs sūtāt atpakaļ motoru, visos gadījumos sūtiet visu motora mezglu, ieskaitot slēdzi.

⚠ Apkope

Brīdinājums! Darba drošības labad, pirms veicat jebkādu apkopes darbus, visos gadījumos izslēdziet zāģi un atvienojiet to no strāvas padeves.

Vispārīgi

Atjaunojot vaska pārklājumu uz darbgalda virsmas, apstrādājamās detaļas padeve pie zāģa asmens kļūst vieglāka.

Motors

Ja elektriskā pieslēguma kabelis ir izrauts no stiprinājuma vai tas ir sagriezts, vai kā citādi bojāts, tas ir nekavējoties jāatjauno.

Neļaujiet motora gultņus vai citas iekšējās daļas!

Zāģa turētāja gultņi

- Ieļļojiet zāģa turētāja pleca gultņus pēc katrām 50 darba stundām. Rīkojieties šādi (14. attēls):
- Pagrieziet zāģi uz sāniem;
- Bagātīgi uzspiediet uz vārpstas gala un uz bronzas gultņa SAE 20 eļļu;
- Atstājiet saeļotās detaļas uz nakti, lai eļļa iedarbotos uz detaļām;
- Nākamajā dienā atkārtojiet procedūru zāģa otrā sānā.

⚠ Priežiūra

[spējimas: Laikantis eksploatacinio saugumo taisykliu, visada išjunkite pjūklą ir ištraukite kištuką iš maitinimo tinklo prieš atliekant priežiūros darbus.

Bendra

Pakartotinas tepalo sluoksni papylimas ant darbatalio leidžia lengviau stumti apdirbamą ruošinį link geležtės.

Variklis

Maitinimo tinklo kabelis turi būti nedelsiant pakeistas jei jis buvo ištrauktas, prakirstas ar kaip kitaip pažeistas. Netepkite variklio guolių arba vidinių dalių!

Pjūklo rankenos guoliai

- Tepkite pjūklo rankenos guolius kas 50 valandų. Sekite nurodymus (14 Fig.).
- Pasukite pjūklą į šoną
- Papilkite su kaupu SAE 20 alyvos ant veleno galo ir bronzinių guolių.
- Leiskite tepančiai alyvai nusistovėti per naktį.
- Pakartokite šią procedūrą kitą dieną kitai pjūklo pusei.

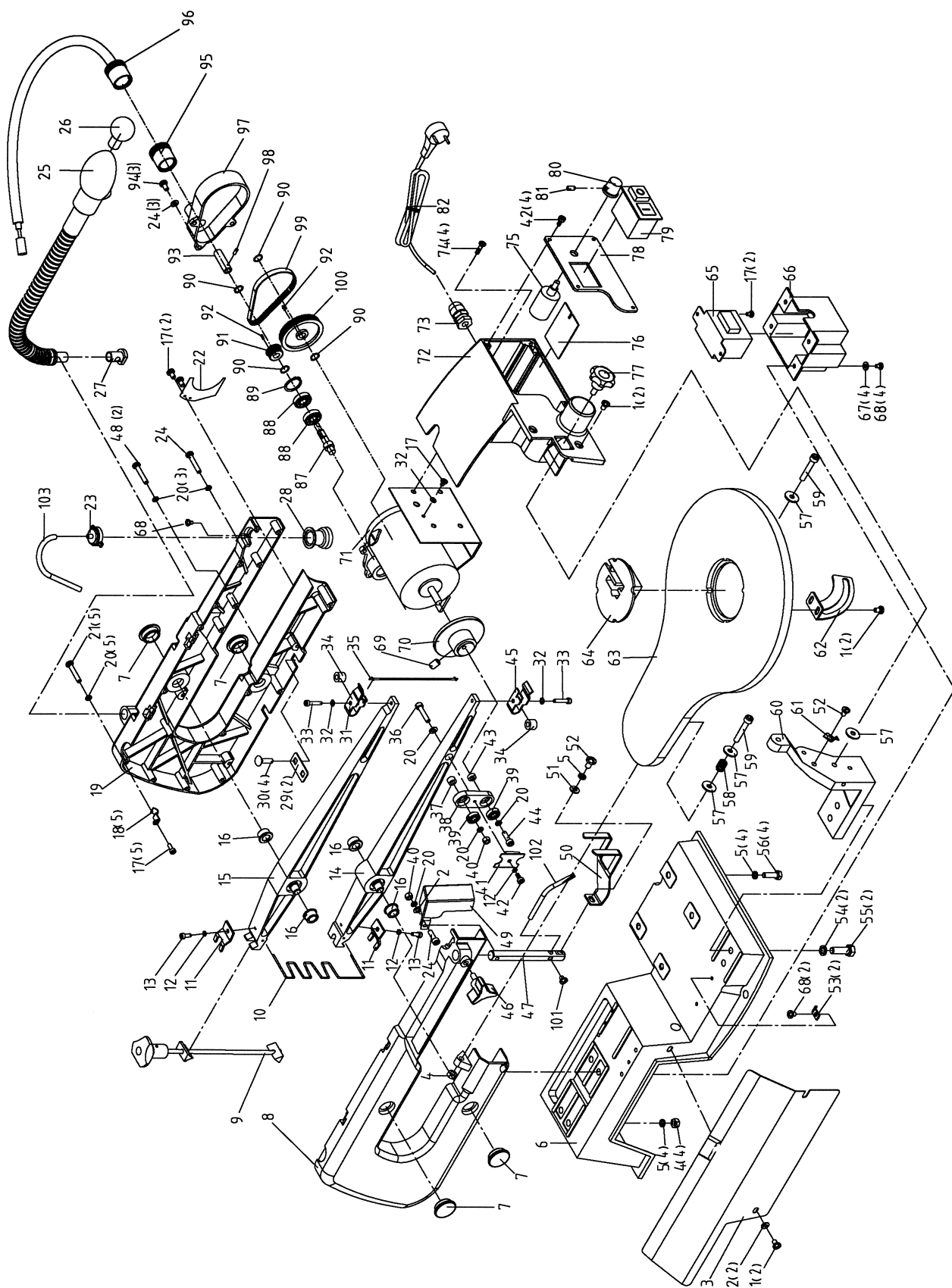

EG Konformitätserklärung / EC declaration of conformity



DE	erklärt folgende Konformität gemäß EU-Richtlinie und Normen für den Artikel
GB	hereby declares the following conformity under the EU Directive and standards for the following article
FR	déclare la conformité suivante selon la directive UE et les normes pour l'article
IT	dichiara la seguente conformità secondo le direttive e le normative UE per l'articolo
CZ	prohlašuje následující shodu podle smernice EU a norem pro výrobek
HU	az EU-irányelv és a vonatkozó szabványok szerinti következő megfeleloségi nyilatkozatot teszi a termékre
HR	ovime izjavljuje da postoji sukladnost prema EU-smjernica i normama za sljedece artikle
RO	declară următoarea conformitate corespunzător directivelor și normelor UE pentru articolul
TR	Normları gereğince asagıdaki uygunluk açıklama masını sunar.
FIN	vakuuttaa täten, että seuraava tuote täyttää alla esitetty EU-direktiivit ja standardit
PL	deklaruje, że produkt jest zgodny z następującymi dyrektywami UE i normami
SLO	izjavlja sledeco skladnost z EU-direktivo in normami za artikel

SK	prehlasuje nasledujúcu zhodu podľa smernice EU a noriem pre výrobok
EST	kinnitab järgmist vastavust vastavalt ELi direktiivi ja standardite järgmist artiklimumbrit
LT	pareiškia, taip atitiktis pagal ES direktyvos ir standartai šį straipsnį
LV	apliecina šādu saskaņā ar ES direktīvu atbilstības un standartu šādu rakstu
NL	verklaart hierbij dat het volgende artikel voldoet aan de daarop betrekking hebbende EG-richtlijnen en normen
RUS	заявляет о соответствии товара следующим директивам и нормам ЕС
PT	declara o seguinte conformidade com a Directiva da UE e as normas para o seguinte artigo
ES	declara la conformidad siguiente según la directiva la UE y las normas para el artículo
DK	erklærer hermed, at følgende produkt er ioverensstemmelse med nedenstående EUdirektiver og standarder:
SE	försäkrar härmed följande överensstämmelse enligt EU-direktiv och standarder för följande artikeln
NO	erklærer herved følgende samsvar under EU-direktiv og standarder for følgende artikkel
BG	декларира съответното съответствие съгласно Директива на ЕС и норми за артикул

Dekupiersäge - Scroll Saw / deco-flex

<input type="checkbox"/>	2009/105/EC	<input type="checkbox"/>	89/686/EC_96/58/EC
<input checked="" type="checkbox"/>	2006/95/EC	<input checked="" type="checkbox"/>	2006/42/EC
<input type="checkbox"/>	2006/28/EC		Annex IV Notified Body: Notified Body No.: Reg. No.:
<input type="checkbox"/>	2005/32/EC	<input type="checkbox"/>	2000/14/EC_2005/88/EC
<input checked="" type="checkbox"/>	2004/108/EC		Annex V
<input type="checkbox"/>	2004/22/EC		Annex VI Noise: measured L_{WA} = xx dB(A); guaranteed L_{WA} = xx dB(A) P = KW; L/Ø = cm Notified Body: Notified Body No.:
<input type="checkbox"/>	1999/5/EC	<input type="checkbox"/>	2004/26/EC
<input type="checkbox"/>	97/23/EC		Emission. No.:
<input type="checkbox"/>	90/396/EC		
<input checked="" type="checkbox"/>	2011/65/EU		

Standard references: EN 61029-1; EN 55014-1; EN 55014-2; EN 61000-3-2; EN 61000-3-3

Ichenhausen, den 19.03.2014

Unterschrift / Markus Bindhammer / Technical Director

First CE: 2014
Art.-No. 4901402901 / 4901402903
Subject to change without notice

Documents registrar: Andreas Pecher
Günzburger Str. 69, D-89335 Ichenhausen

Offensichtliche Mängel sind innerhalb von 8 Tagen nach Erhalt der Ware anzuzeigen, andernfalls verliert der Käufer sämtliche Ansprüche wegen solcher Mängel. Wir leisten Garantie für unsere Maschinen bei richtiger Behandlung auf die Dauer der gesetzlichen Gewährleistungsfrist ab Übergabe in der Weise, dass wir jedes Maschinenteil, dass innerhalb dieser Zeit nachweisbar in Folge Material- oder

Garantie D

Apparent defects must be notified within 8 days from the receipt of the goods. Otherwise, the buyer's rights of claim due to such defects are invalidated. We guarantee for our machines in case of proper treatment for the time of the statutory warranty period from delivery in such a way that we replace any machine part free of charge which provably becomes unusable due to faulty material or defects of fabrica-

Garantie FR

Des défauts visibles doivent être signalés au plus tard 8 jours après la réception de la marchandise, sans quoi liacheteur perd tout droit à des redevances pour de tels défauts. Nous garantissons nos machines, dans la mesure où elles sont manées correctement, pour la durée légale de garantie à compter de la remise dans ce sens que nous remplaçons gratuitement toute pièce de la machine devenue inutilisable durant cette période pour des raisons dierreur de matériau ou de fabrication. Toutes pièces que nous ne fabriquons pas nous-mêmes ne

Garanzia I

Vizi evidenti vanno segnalati entro 8 giorni dalla ricezione della merce, altrimenti decadono tutti i diritti dell'acquirente inerenti a vizi del genere. Appurato un impiego corretto da parte dell'acquirente, garantiamo per le nostre macchine per tutto il periodo legale di garanzia a decorrere dalla consegna in maniera tale che sostituiamo gratuitamente qualsiasi componente che entro tale periodo presenti dei vizi di

Garantía ES

Los defectos evidentes deberán ser notificados dentro de 8 días después de haber recibido la mercancía, de lo contrario el comprador pierde todos los derechos sobre tales defectos. Garantizamos nuestras máquinas en caso de manipulación correcta durante el plazo de garantía legal a partir de la entrega. Sustituiremos gratuitamente toda pieza de la máquina que dentro de este plazo se torne inútil a causa

Garantia PT

Para este aparelho concedemos garantia de 24 meses. A garantia cobre exclusivamente defeitos de material ou de fabricação. Peças aviariadas são substituídas gratuitamente. cabe ao cliente efetuar a substituição. Assumimos a garantia unicamente de peças genuínas. Não há direito à garantia no caso de: peças de desgaste, danos de transporte, danos causados pelo manejo indevido ou pela desatenção

Garantie NL

Zichtbare gebreken moeten binnen de 8 dagen na ontvangst van de goederen worden gemeld, zo niet verliest de verkoper elke aanspraak op grond van deze gebreken. Onze machines worden geleverd met een garantie voor de duur van de wettelijke garantietermijn. Deze termijn gaat in vanaf het moment dat de koper de machine ontvangt. De garantie houdt in dat wij elk onderdeel van de machine dat binnen de garantietermijn aantoonbaar onbruikbaar wordt als gevolg van materiaal- of productiefouten, kosteloos vervangen. De garantie vervalt

Garanti NO

Apenbare mangler skal meldes innen 8 dager etter at varen er mottatt, ellers taper kunden samtlige krav pga slik mangel. Vi gir garanti for at våre maskiner ved riktig behandling under den rettslige garanti tidens varighet, fra overlevering, på den måten at vi erstatte kostnadsfritt hver maskindel, som innen denne tiden påviselig er ubrukbar som følge av material- eller produksjonsfeil. For deler som vi ikke produserer

Garanti SE

Uppenbara brister ska anmälas inom 8 dagar efter mottagandet, i annat fall förlorar köparen samtliga anspråk på grund av dessa brister. Vi lämnar garanti för våra maskiner vid riktig hantering för den lagenliga garanti tiden från övertagandet på det sättet, att vi kostnadsfritt ersätter varje maskindel, som inom denna tid blir obrukbar bevisligen som följd av material eller tillverkningsfel. För delar, som vi inte

Garanti DK

Med denna maskin følger en 24 måneders garanti. Garantien dækker endast material- och konstruktionsfel. Defekta delar ersätts utan omkostningar, men kunden står för installationen. Vår garanti täcker endast original-delar. Anspråk på garanti öreligger inte för: garantin

Takuu FIN

Ilmeisistä puutteista tulee ilmoittaa kahdeksan päivän kuluessa tavaran vastaanottamisesta. Muutoin ostaja ei voi vaatia korvausta ko. puutteista. Annamme takuun oikein käsitellyille koneillemme lakisääteiseksi takaujaksi tavaran luovutuksesta alkaen siten, että vaihdam- me korvauksetta minkä tahansa koneenosan, joka osoittautuu tämän ajan kuluessa käyttökelvottomaksi raaka-aine- tai valmistusvirhees-

Záruka SK

Zrejmé vady musia byť predstavené v priebehu 8 dní po obdržaní tovaru, ináč zákazník stratí všetky nároky týkajúce sa takejto vady. Ponúkame záruku na naše aparáty, ktoré sú správne používané počas zákonného termínu záruky tak, že bezplatne vymeníme každú časť aparátu, ktorá sa v priebehu tohto času môže stať dokázateľne nefunkčnou dôsledkom materiálnej či výrobné vady. Na časti ktoré sami

Garancija SLO

Očitne pomanjkljivosti je potrebno naznaniti 8 dni po prejemu blaga, v nasprotnem primeru izgubi kupec vse pravice do garancije zaradi takšnih pomanjkljivosti. Za naše naprave dajemo garancijo ob pravilni uporabi za čas zakonsko določenega roka garancije od predaje in sicer na takšen način, da vsak del naprave brezplačno nadomestimo, za katerega bi se v tem roku izkazalo, da je zaradi slabega materiala

Záruka CZ

Viditelné vady jsou poukazatelné během 8 dní od obdržení zboží, jinak ztrácí zákazník všechny nároky týkající se takovýchto vad. Poskytujeme záruku na naše stroje, s kterými je správně zacházeno, na dobu zákonně záruční lhůty začínající od doručení tak, že bezplatně vyměníme každou část stroje, která se během této doby může stát prokazatelně nepoužitelnou následkem materiálové či výrobní vady. Na díly,

Garantii EST

Ilmselgetest vigadest tuleb teatada 8 päeva jooksul pärast kauba kättesaamist, vastasel juhul kaotab ostja kõik õigused garantiele nimetatud vigade tõttu. Õige käsitsemise korral anname oma masinatele garantii seadusega ettenähtud ajaks alates kauba üleandmisest nii, et vahetame tasuta välja kõik masina osad, mis nimetatud aja jooksul peaks muutuma kasutuskõlbmatuks materjali- või tootmisvea tõttu. Osade eest, mida

Гарантия (RUS)

Об очевидных дефектах необходимо уведомить в течение 8 дней после получения товара. В ином случае все претензии покупателя по таким дефектам не принимаются. Мы предоставляем гарантию на наши машины при условии правильного обращения с ними. Гарантия действует с момента передачи машины в течение установленного законом гарантийного срока. В течение этого времени мы гарантируем бесплатную замену любой части машины, если они стали непригодны к использованию в результате доказуемых ошибок

Gwarancja (POL)

Wszelkie uszkodzenia muszą być zgłaszane w przeciągu 8 dni od daty otrzymania towaru, w przeciwnym wypadku, prawo do reklamacji wygasa. Gwarantujemy, że w czasie trwania gwarancji wymienimy wszelkie części maszyny, które okażą się niesprawne na skutek wad materiału z jakiego zostały wykonane lub błędów w produkcji bez dodatkowych opłat pod warunkiem, że maszyna będzie obsługiwana zgodnie

Garantija (LAT)

Acīmrēdzami defekti ir jāpaziņo 8 dienu laikā no precēs saņemšanas. Pretējā gadījumā pircēja tiesības pieprasīt atbildību par šādiem defektiem ir spēkā neesošas. Mēs dodam garantiju savām iekārtām, ja pircējs pret tām atbilstoši izturas garantijas laikā. Mēs apņemasies bez maksas piegādāt jebkuru rezerves daļu, kas iespējams kļuvusi nelietojama bojātu materiālu vai ražošanas defektu dēļ šajā laikā periodā.

Garantija (LIT)

Dėl akivaizdžiai matomų defektų turi būti informuota per 8 dienas nuo įrenginio gavimo momento. Kitu atveju pirkėjo teisė reikšti pretenziją dėl šių defektų yra negaliojanti. Savo įrenginiams mes garantuojame įstatymo nustatytą pilną aptarnavimą garantinio laikotarpio metu, jei yra laikomasi gamintojo-vartotojo susitarimo ir mes pažadame nemokamai pakeisti bet kurias mašinos dalis, sugedusias dėl blogos medžiagos

Ábyrgð (IS)

Augljósar skemmdir verður að tilkynna innan 8 daga frá viðtöku vörunnar. Annars er réttur kaupanda um bætur vegna slika skemmda ógildur. Við ábyrgjumst, í tilfelli réttfrá meðhöndlunar yr lígbundið ábyrgðartímabil frá afhendingu, að við skiptum um hvern vélarhlut án kostnaðar sem ónothæfur er vegna gallaðs efnis eða skemmda í framleiðslu innan ákveðins tímabils. Af því er tekur til hluti sem ekki eru framleiddir af okkur, ábyrgjumst við af því leiti aðeins að við eigum rétt á ábyrgðarkröfum gagnvart birgðasöllum. Kostnaður vegna uppsetningar á nýjum

Fertigungsfehler unbrauchbar werden sollte, kostenlos ersetzen. Für Teile, die wir nicht selbst herstellen, leisten wir nur insoweit Gewähr, als uns Gewährleistungsansprüche gegen die Vorlieferanten zustehen. Die Kosten für das Einsetzen der neuen Teile trägt der Käufer. Wandlungs- und Minderungsansprüche und sonstige Schadenersatzansprüche sind ausgeschlossen.

Warranty GB

tion within such period of time. With respect to parts not manufactured by us we only warrant insofar as we are entitled to warranty claims against the upstream suppliers. The costs for the installation of the new parts shall be borne by the buyer. The cancellation of sale or the reduction of purchase price as well as any other claims for damages shall be excluded.

Garantie FR

sont garanties que si nous possédons des droits à la garantie vis-à-vis des fournisseurs respectifs. Les frais pour la mise en place des nouvelles pièces sont à la charge de liacheteur. Tous droits à réhibition et toutes prétentions à diminutions ainsi que tous autres droits à liindemité sont exclus.

Garanzia I

materiale o di fabbricazione tali da renderlo inutilizzabile. Per componenti non fabbricati da noi garantiamo solo nella misura nella quale noi stessi possiamo rivendicare diritti a garanzia nei confronti dei nostri fornitori. Le spese per il montaggio dei componenti nuovi sono a carico dell'acquirente. Sono escluse pretese di risoluzione per vizi, di riduzione o ulteriori pretese di risarcimento danni.

Garantía ES

de fallas de material o de fabricación. Las piezas que no son fabricadas por nosotros mismos serán garantizadas hasta el punto que nos corresponda garantía del suministrador anterior. Los costes por la colocación de piezas nuevas recaen sobre el comprador. Están excluidos derechos por modificaciones, aminoraciones y otros derechos de indemnización por daños y perjuicios.

Garantia PT

as instruções de serviço, falhas da instalação elétrica por inobservância das normas relativas á electricidade. Além disso, a garantia só poderá ser reinvidicada para aparelhos que não tenham sido concertados por lerceiros. O cartão de garantia só vale em conexão com a fatura.

Garantie NL

echter bij verkeerd gebruik of verkeerde behandeling van de machine. Voor onderdelen die wij niet zelf produceren, geven wij enkel de garantie die wij zelf krijgen van de oorspronkelijke leverancier. De kosten voor de montage van nieuwe onderdelen vallen ten laste van de koper. Eisen tot het aanbrengen van veranderingen of het toestaan van een korting en overige schadeloosstellingsclaims zijn uitgesloten.

Garanti NO

selv, yter vi garanti kun i den utstrekning som garantikrav mot underleverandør tilkommer oss. Kjøperen bærer kostnadene ved montering av nye deler. Endrings- og verditapskrav og øvrige skadeerstatningskrav er utelukkede.

Garanti SE

själva tillverkar, lämnar vi endast garanti i så måtto, som vi själva får garanti av våra underleverantörer. Kostnaderna för monteringen av de nya delarna bär köparen. Förändrings och värdeminskninganspråk och övriga skadeståndanspråk är uteslutna.

Garanti DK

tækker ej, transportskador, skador orsakade av felaktig behandling och då skötsel föreskrifter inte beaktats. Vidare kan garantikrav endast ställas för maskiner som inte har reparerats av tredje part.

Takuu FIN

tä johtuen. Osille, joita emme valmista itse, annamme takuun vain mikäli osien toimittaja on antanut niistä takuun meille. Uusien osien asennuskustannukset maksaa ostaja. Purku- ja vähennysvaatimukset ja muut vahingonkorvausvaatimukset eivät tule kysymykseen.

Záruka SK

nevyrábame, poskytujeme záruku iba v rozsahu, v ktorom nám prislúši nárok na záručné plnenie k subdodávateľovi. Za trový týkajúce sa inštalácie novej súčastiaky je zodpovedný zákazník. Nárok na výmenu tovara, na zlavu a iné nároky na nahradenie škody sú vylúčené.

Garancija SLO

ali slabe izdelave neuporaben. Za dele, ki jih sami ne izdelujemo, jamčimo samo toliko, kolikor zahteva garancija drugih podjetij. Stroški za vstavljanje novile delov nosi kupec. Zahteve za spreminjanje in zmanjšanje ter ostale zahteve za nadomestilo škode so izključene.

Záruka CZ

kteř sami neopravujeme, poskytujeme záruku pouze v rozsahu , v němž nám přísluší nárok na záruční plnění vůči subdodavateli . Náklady na instalaci nového dílu nese zákazník. Nárok na výměnu zboží, na slevu a jiné nároky na odškodnění jsou vyloučené.

Garantii EST

me ise ei tooda, anname garantii vaid selles osas, mis tarnija on meile garanteerinud. Uute osade paigaldamise kulud kannab ostja. Muutmis- ja amortisatsiooninõuded ning muud kahjutasunõuded välistatakse.

Гарантия (RUS)

в применяемых материалах или при изготовлении. На части машины, которые мы не изготавливаем сами, мы предоставляем гаран-тии в той мере, насколько нас касаются рекламационные претензии к изготовителям. Расходы по замене деталей несет покупатель. Претензии на расторжение договора купли-продажи, штрафы и прочие требования о возмещении ущерба исключаются.

Gwarancja (POL)

z zaleceniami. W odniesieniu do części nie produkowanych przez nas, gwarancja obowiązuje tylko w przypadku naszych dostawców. Koszty instalacji nowych części są ponoszone przez klienta. Odszkodowania wynikłe z uszkodzeń maszyny oraz redukcje ceny zakupu maszyny w ramach reklamacji nie będą rozpatrywane.

Garantija (LAT)

Atiecībā uz rezerves daļām, kuras nav mūsu ražotas, mēs garantējam tikai gadījumā, ja mums ir garantija no saviem piegādātājiem. Jauno detaļu uzstādīšanas izmaksas ir jāuzņemas pircējam. Pirkuma atceļšana vai pirkuma cenas samazināšana, kā arī jebkuras citas prasības par bojājumu atbildināšanu netiek izskatītas.

Garantija (LIT)

ar gamyklinio broko. Mes neatsakome už dalis, pagamintas ne mūsų ir jūsų gautas iš kito tiekėjo. Naujų dalių montavimo kaštai yra pirkėjo atsakomybė. Pirkimo nutraukimas ar pirkimo kainos sumažinimas, ar bet kurios kitos pretenzijos dėl nuostolių nebus patenkinamos.

Ábyrgð (IS)

hlutum skal falla í skaut kaupanda. Ógilding sölu eða afsiáttur á kaupverði sem og aðrar kröfur vegna skemmda eru undanskildar.

scheppach Fabrikation von Holzbearbeitungsmaschinen GmbH | Günzburger Str. 69 | D-89335 Ichenhausen | www.scheppach.com