

# PRACTIXX



## RASENMÄHROBOTER PX-RRM-600WI

DE AT

### RASENRASENMÄHROBOTER PX-RRM-600WI

Bedienungs- und Sicherheitshinweise  
Originalbetriebsanleitung

GB

### ROBOT MOWER PX-RRM-600WI

Operating and Safety Instructions  
Translation of Original Operating Manual

FR

### ROBOT TONDEUSE PX-RRM-600WI

Consignes d'utilisation et de sécurité  
Traduction des instructions d'origine

DE GB

FR

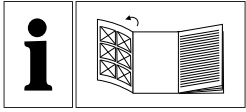

DE AT

Klappen Sie vor dem Lesen die Seite mit den Abbildungen aus und machen Sie sich anschließend mit allen Funktionen des Gerätes vertraut.

---

GB

Before reading, unfold the page containing the illustrations and familiarise yourself with all functions of the device.

---

FR

Avant de lire le mode d'emploi, ouvrez la page contenant les illustrations et familiarisez-vous ensuite avec toutes les fonctions de l'appareil.

---

DE / AT	Bedienungs- und Sicherheitshinweise	Seite	01
GB	Operating and Safety Instructions	Page	20
FR	Consignes d'utilisation et de sécurité	Page	36

# GERÄTEBESCHREIBUNG/DESCRIPTION OF THE DEVICE

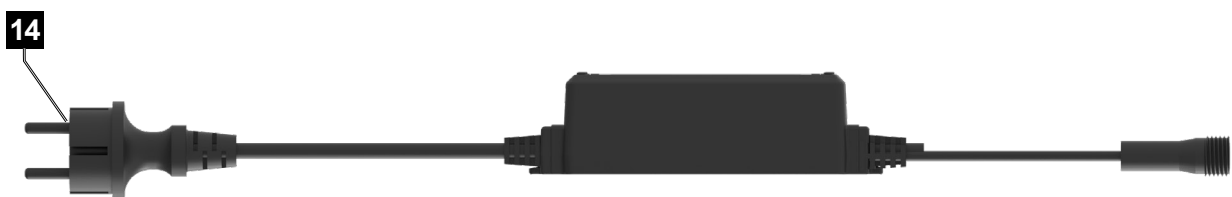
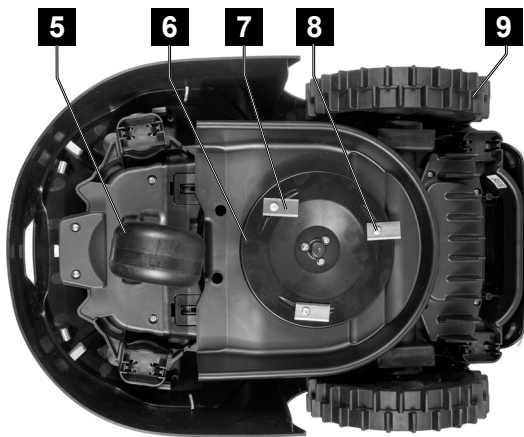
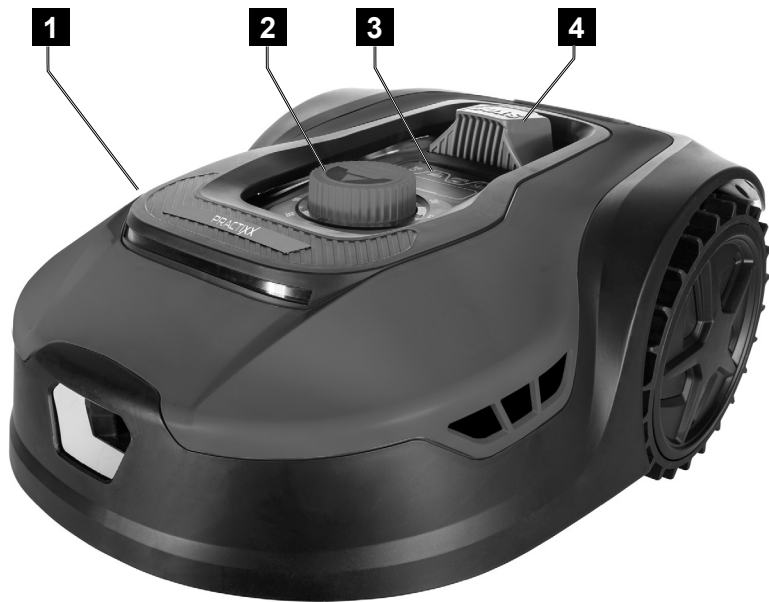

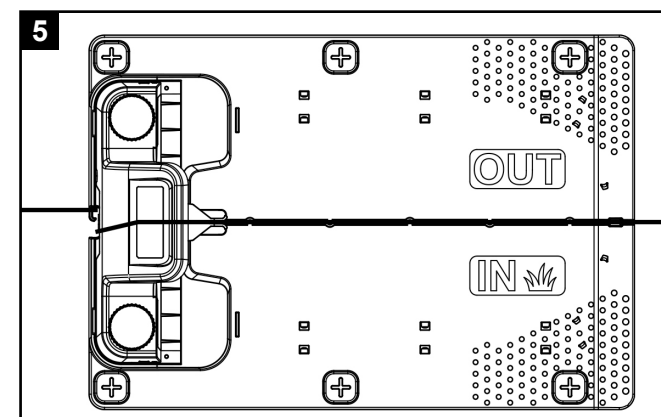
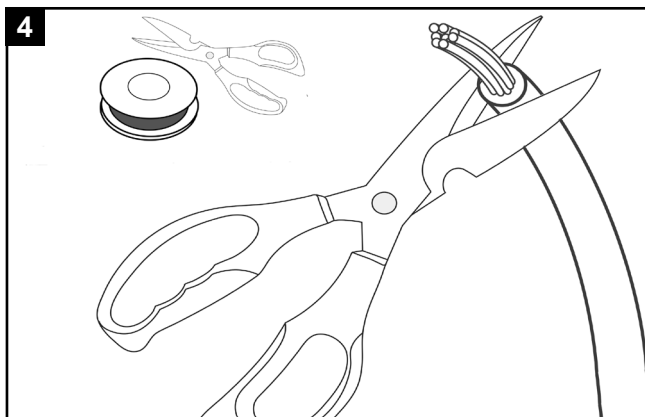
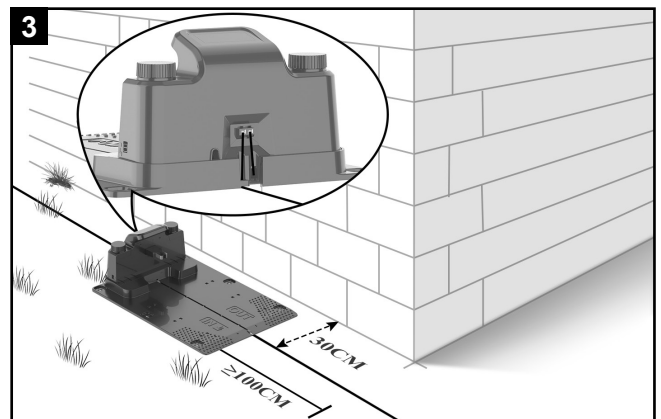
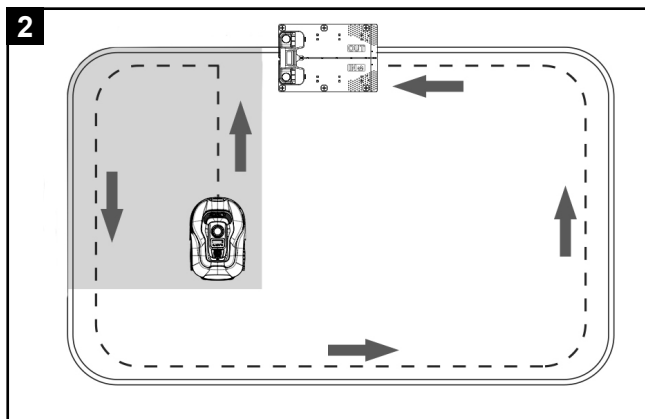
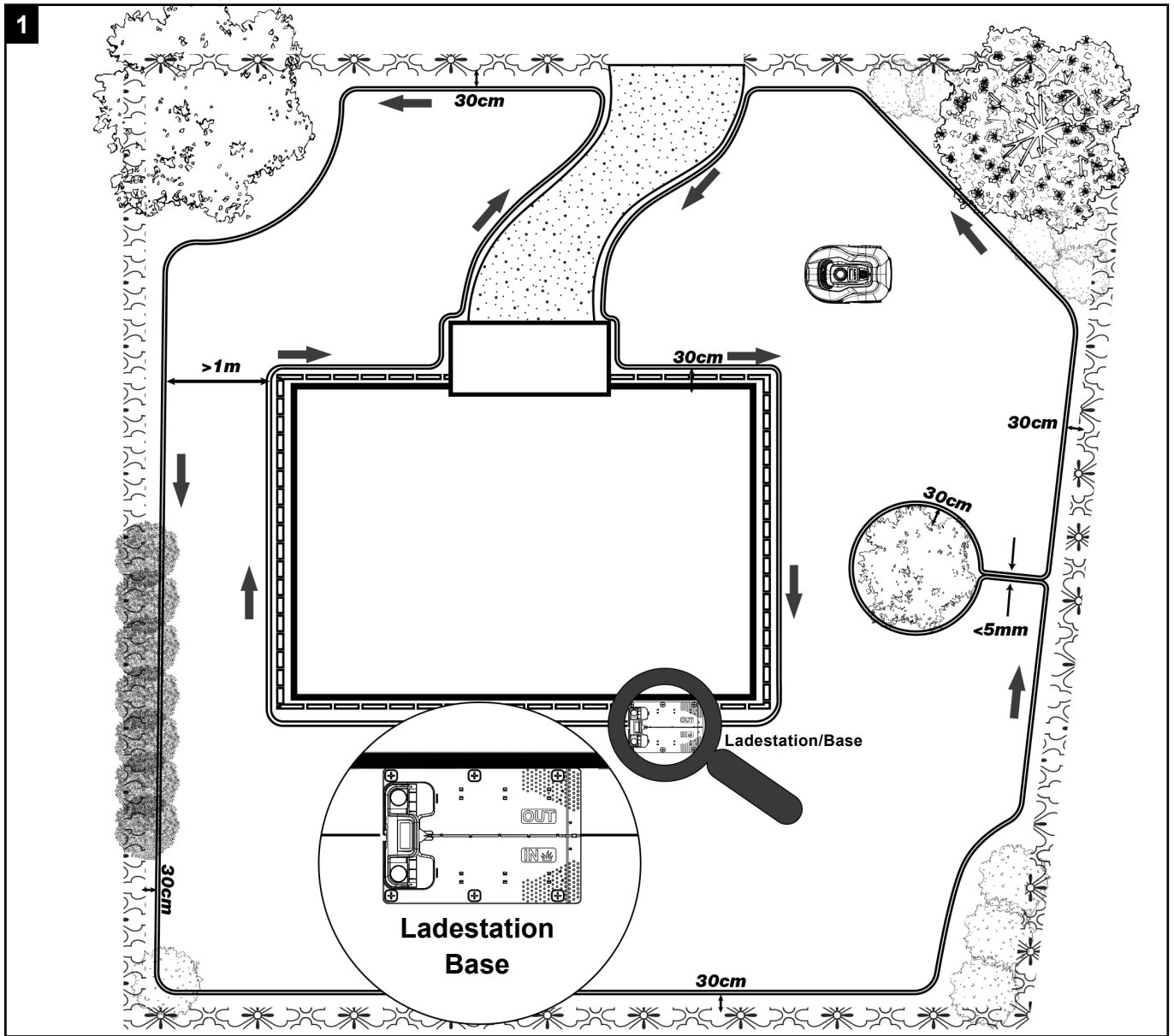

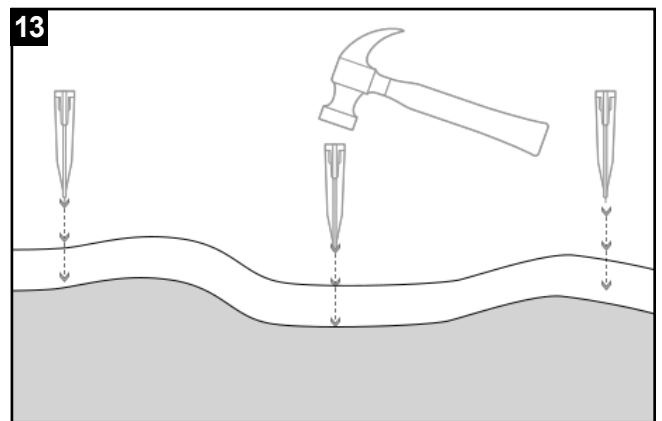
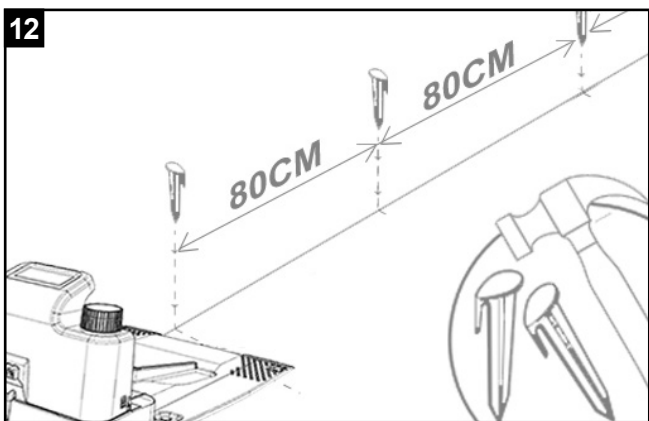
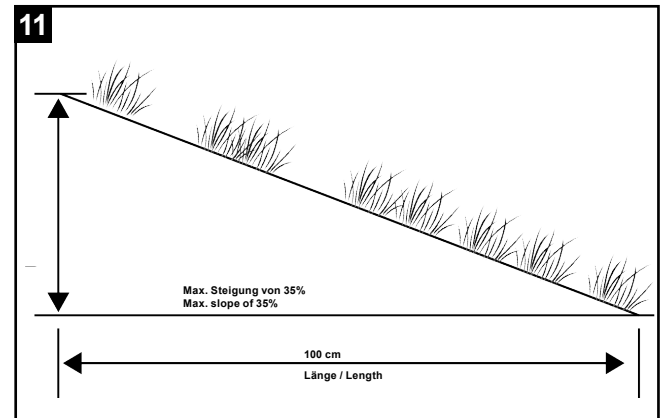
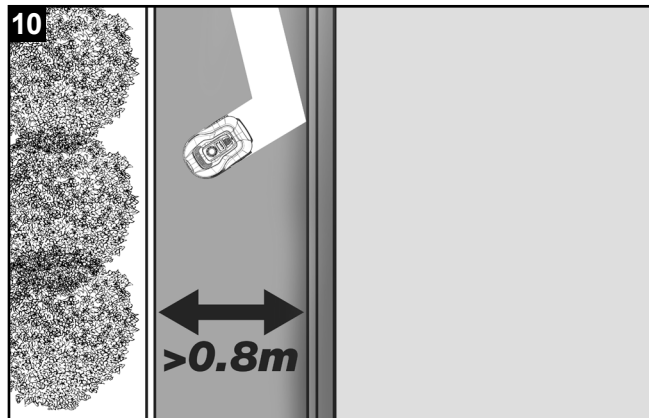
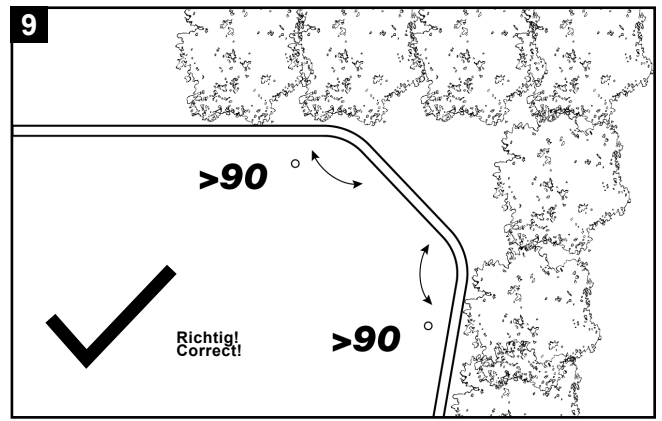
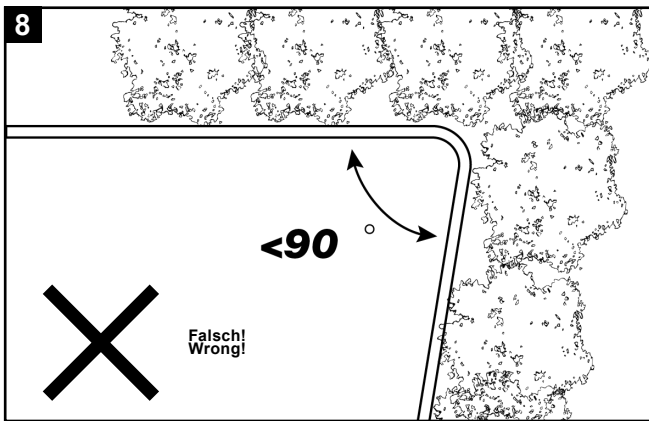
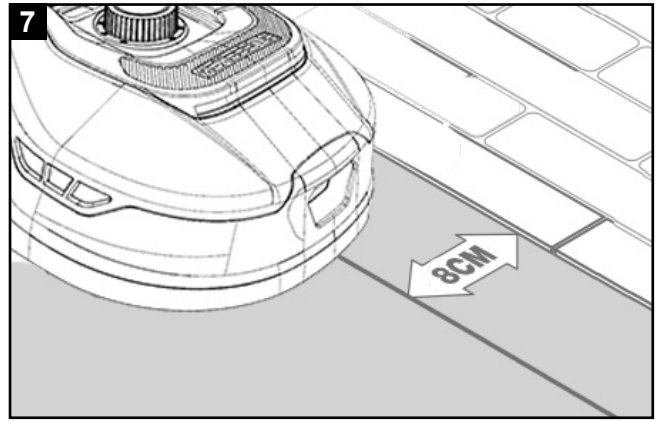
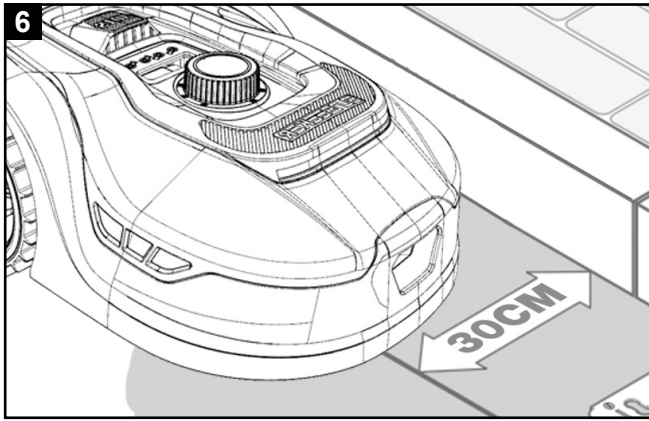

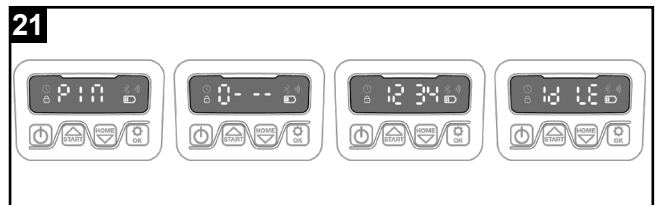
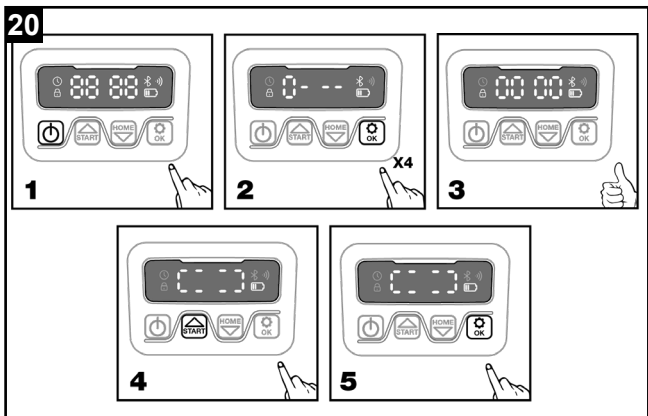
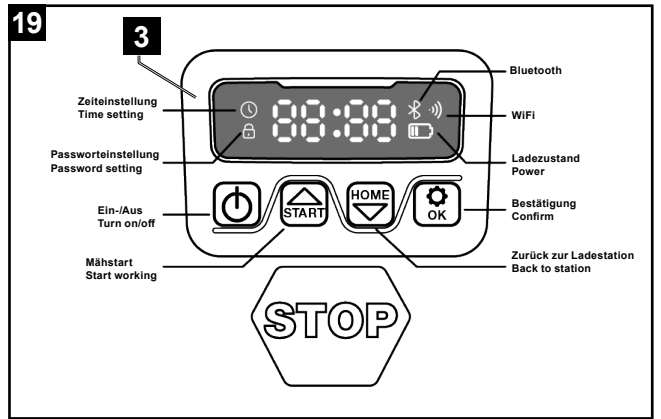
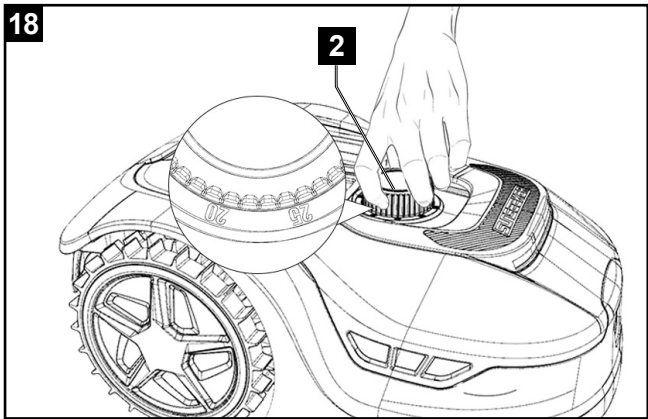
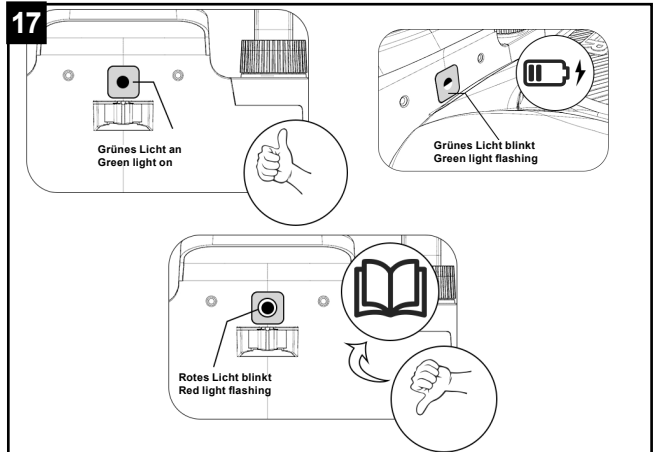
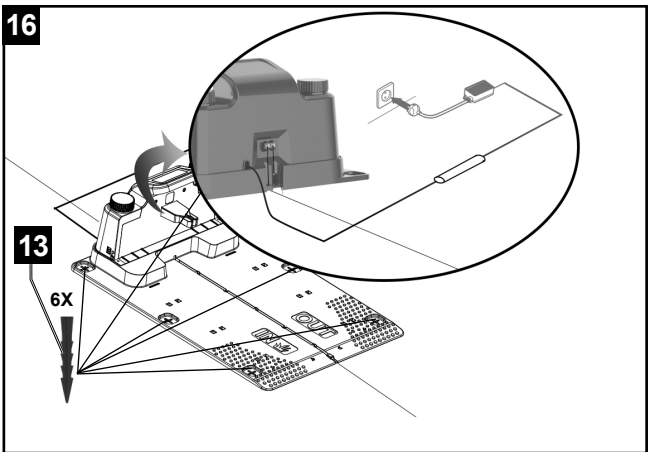
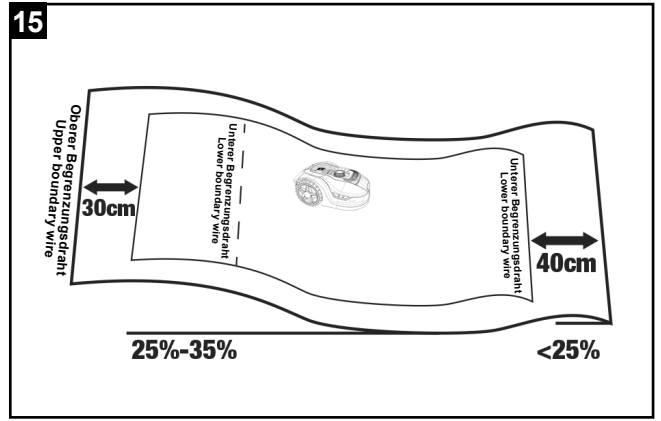
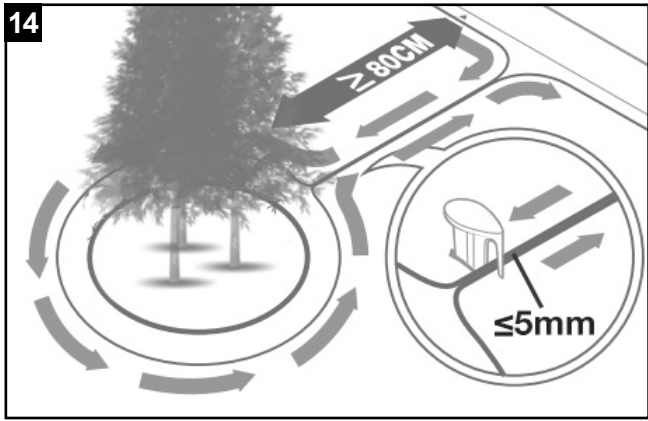

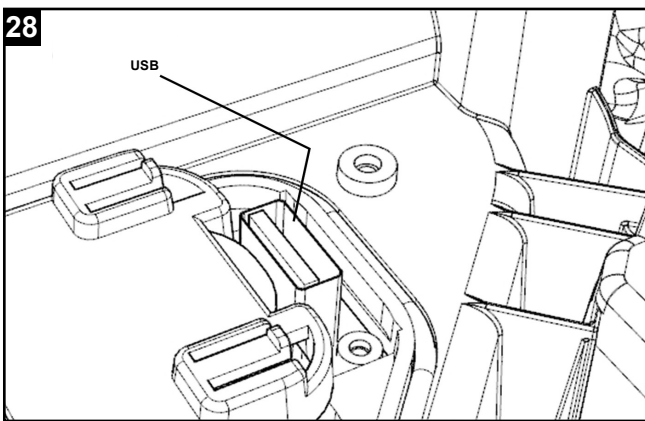
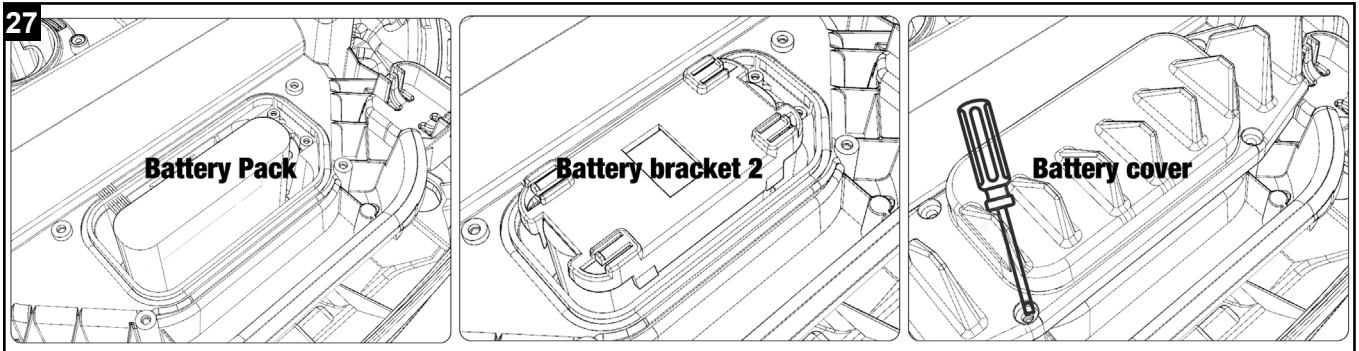
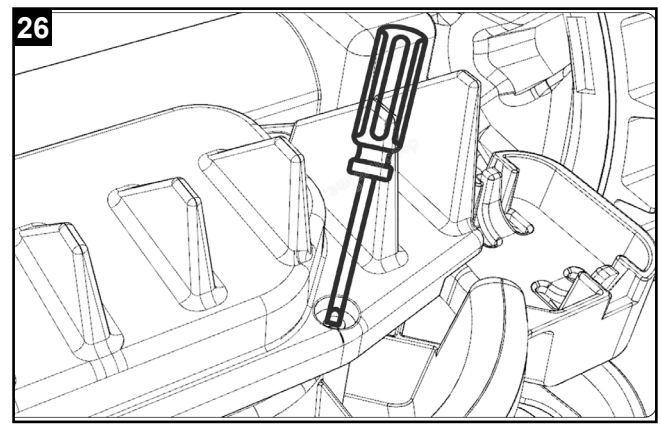
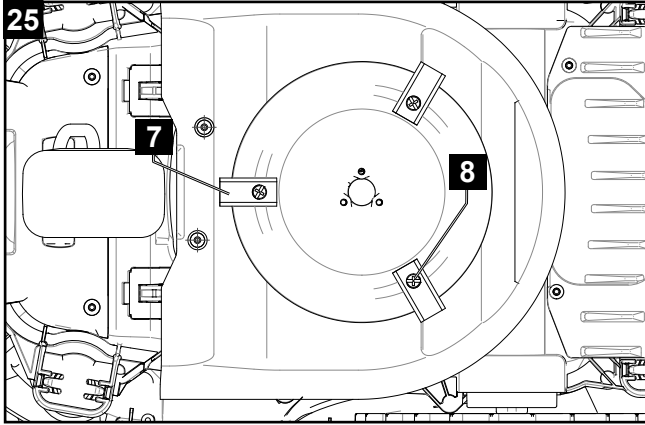
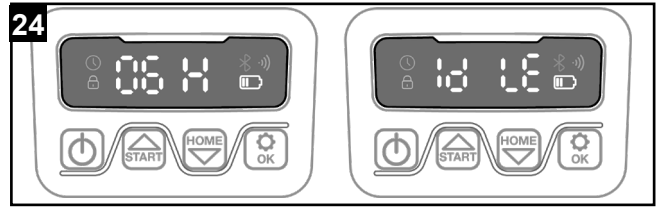
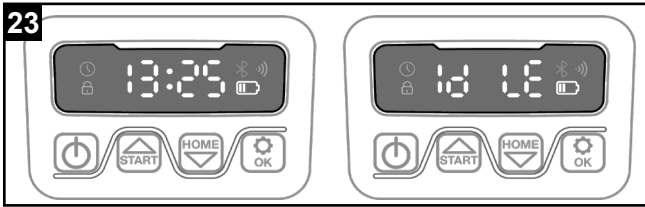























<b>Inhaltsverzeichnis:</b>	<b>Seite:</b>
1. Einleitung.....	3
2. Produktbeschreibung .....	3
3. Lieferumfang .....	3
4. Bestimmungsgemäße Verwendung .....	3
5. Sicherheitshinweise.....	4
6. Technische Daten.....	7
7. Auspacken.....	7
8. Aufbau / Vor Inbetriebnahme .....	8
9. In Betrieb nehmen / Einstellungen .....	11
10. Reinigung .....	14
11. Transport .....	14
12. Lagerung/Winterschlaf .....	14
13. Wartung / Update .....	14
14. Entsorgung und Wiederverwertung .....	15
15. Störungsabhilfe / Fehlercodes .....	17

## Erklärung der Symbole auf dem Produkt

Die Verwendung von Symbolen in diesem Handbuch soll Ihre Aufmerksamkeit auf mögliche Risiken lenken. Die Sicherheitssymbole und Erklärungen, die diese begleiten, müssen genau verstanden werden. Die Warnungen selbst beseitigen keine Risiken und können korrekte Maßnahmen zum Verhüten von Unfällen nicht ersetzen.

	Vor Inbetriebnahme Bedienungsanleitung und Sicherheitshinweise lesen und beachten!
	Warnung! Schalten Sie das Produkt aus, bevor Sie es anhaben, oder daran arbeiten..
	Gefahr durch fortschleudernde Teile im Betrieb. Halten Sie einen sicheren Abstand zum Produkt, wenn es in Betrieb ist.
	Halten Sie Hände und Füße von den rotierenden Messern fern. Nicht auf dem Produkt sitzen oder stehen.
	Akku vor Hitze und Feuer schützen.
	Akku vor Wasser und Feuchtigkeit schützen.
	Produktsicherung
	Schutzklasse II
	Das Produkt entspricht den geltenden europäischen Richtlinien.
	Batterien und Akkus dürfen nicht in den Hausmüll.
	„POWER ON/OFF“ Taster (An-/ Aus-Taster)
	Start-Taster / Wahl-Taster (nach oben)
	Home-Taster (zurück zur Ladestation) / - Wahl-Taster (nach unten)
	OK-Taster
	PIN-Code Einstellung
	Datum/Uhrzeit Einstellung
	WiFi (W-Lan)
	Bluetooth
	<b>⚠ Achtung!</b> In dieser Bedienungsanleitung haben wir Stellen, die Ihre Sicherheit betreffen, mit diesem Zeichen versehen.

## 1. Einleitung

### Hersteller:

Scheppach GmbH  
Günzburger Straße 69  
D-89335 Ichenhausen

### Verehrter Kunde

Wir wünschen Ihnen viel Freude und Erfolg beim Arbeiten mit Ihrem neuen Produkt.

### Hinweis:

Der Hersteller dieses Produkts haftet nach dem geltenden Produkthaftungsgesetz nicht für Schäden, die an diesem Produkt oder durch dieses Produkt entstehen bei:

- unsachgemäßer Behandlung
- Nichtbeachtung der Bedienungsanweisung
- Reparaturen durch Dritte, nicht autorisierte Fachkräfte
- Einbau und Austausch von nicht originalen Ersatzteilen
- nicht bestimmungsgemäßer Verwendung
- Ausfällen der elektrischen Anlage bei Nichtbeachtung der elektrischen Vorschriften und VDE-Bestimmungen 0100, DIN 57113 / VDE 0113

### Beachten Sie:

Lesen Sie vor der Montage und vor Inbetriebnahme den gesamten Text der Bedienungsanleitung durch. Diese Bedienungsanleitung soll es Ihnen erleichtern, Ihr Produkt kennenzulernen und dessen bestimmungsgemäßen Einsatzmöglichkeiten zu nutzen.

Die Bedienungsanleitung enthält wichtige Hinweise, wie Sie mit dem Produkt sicher, fachgerecht und wirtschaftlich arbeiten, und wie Sie Gefahren vermeiden, Reparaturkosten sparen, Ausfallzeiten verringern und die Zuverlässigkeit und Lebensdauer des Produkts erhöhen.

Zusätzlich zu den Sicherheitsbestimmungen dieser Bedienungsanleitung müssen Sie unbedingt die für den Betrieb des Produkts geltenden Vorschriften Ihres Landes beachten.

Bewahren Sie die Bedienungsanleitung, in einer Plastikhülle geschützt vor Schmutz und Feuchtigkeit, bei dem Produkt auf. Sie muss von jeder Bedienungsperson vor Aufnahme der Arbeit gelesen und sorgfältig beachtet werden.

An dem Produkt dürfen nur Personen arbeiten, die im Gebrauch des Produkts unterwiesen und über die damit verbundenen Gefahren unterrichtet sind. Das geforderte Mindestalter ist einzuhalten.

Neben den in dieser Bedienungsanleitung enthaltenen Sicherheitshinweisen und den besonderen Vorschriften Ihres Landes sind die für den Betrieb von baugleichen Maschinen allgemein anerkannten technischen Regeln zu beachten.

Wir übernehmen keine Haftung für Unfälle oder Schäden, die durch Nichtbeachten dieser Anleitung und den Sicherheitshinweisen entstehen.

## 2. Produktbeschreibung

1. Mähroboter
2. Drehknopf Schnitthöhenverstellung
3. Display mit Bedienpanel
4. Stopp-Taster
5. Vorderachse
6. Messerteller
7. Messer
8. Befestigungsschraube Messer
9. Hinterrad
10. Ladestation
11. Begrenzungsdraht
12. Drahtstift
13. Befestigungshering Ladestation
14. Netzteil mit Kabel und Stecker

## 3. Lieferumfang

- 1x Mähroboter
- 1x Ladestation
- 9x Messer (3x verbaut; 6x Ersatz)
- 6x Schraube für Messer
- 1x Begrenzungsdraht (130 Meter)
- 180x Drahtstifte
- 6x Befestigungshering
- 1x Netzteil
- 1x Bedienungsanleitung

## 4. Bestimmungsgemäße Verwendung

Die Maschine ist zum automatischen Mähen von Rasenflächen gedacht.

Die Maschine darf nur nach ihrer Bestimmung verwendet werden. Jede weitere darüber hinausgehende Verwendung ist nicht bestimmungsgemäß. Für daraus hervorgerufene Schäden oder Verletzungen aller Art haftet der Benutzer/Bediener und nicht der Hersteller.

Bestandteil der bestimmungsgemäßen Verwendung ist auch die Beachtung der Sicherheitshinweise, sowie die Montageanleitung und Betriebshinweise in der Bedienungsanleitung.

Personen welche die Maschine bedienen und warten, müssen mit dieser vertraut und über mögliche Gefahren unterrichtet sein.

Darüber hinaus sind die geltenden Unfallverhütungsvorschriften genauestens einzuhalten.

Sonstige allgemeine Regeln in arbeitsmedizinischen und sicherheitstechnischen Bereichen sind zu beachten.

Veränderungen an der Maschine schließen eine Haftung des Herstellers und daraus entstehende Schäden gänzlich aus.

Die Maschine darf nur mit Originalteilen und Originalzubehör des Herstellers betrieben werden.

Die Sicherheits-, Arbeits- und Wartungsvorschriften des Herstellers sowie die in den Technischen Daten angegebenen Abmessungen müssen eingehalten werden.

Bitte beachten Sie, dass unsere Produkte bestimmungsgemäß nicht für den gewerblichen, handwerklichen oder industriellen Einsatz konstruiert wurden. Wir übernehmen keine Gewährleistung, wenn das Produkt in Gewerbe-, Handwerks- oder Industriebetrieben sowie bei gleichzusetzenden Tätigkeiten eingesetzt wird.

## 5. Sicherheitshinweise

### Allgemeine Sicherheitshinweise

- Der Bediener ist für Unfälle und Gefahren verantwortlich, die anderen Personen oder an deren Eigentum entstehen.
- Kindern, Personen mit eingeschränkten körperlichen, sensorischen oder geistigen Fähigkeiten oder mit einem Mangel an Erfahrung und Wissen oder Personen, die mit den Anleitungen zur Bedienung der Maschine nicht vertraut sind, ist es nicht erlaubt, die Maschine zu benutzen, dabei können örtliche Vorschriften das Alter des Benutzers einschränken.
- Schließen Sie das Netzteil niemals an eine Steckdose an, wenn Stecker oder Kabel beschädigt sind.
- Abgenutzte oder beschädigte Kabel erhöhen das Risiko für elektrische Schläge.
- Laden Sie die Akkus nur in der mitgelieferten Ladestation auf. Eine inkorrekte Verwendung kann zu elektrischen Schlägen, Überhitzung oder Austreten von ätzender Flüssigkeit aus dem Akku führen. Spülen Sie bei Austritt von Elektrolyten mit Wasser/Neutralisationsmittel. Suchen Sie bei Kontakt mit den Augen umgehend einen Arzt auf.
- Verwenden Sie nur vom Hersteller empfohlene Originalakkus. Die Produktsicherheit kann nur bei der Verwendung von Originalakkus gewährleistet werden. Verwenden Sie keine nicht wiederaufladbaren Akkus.
- Das Produkt muss bei der Akkuentnahme vom Stromnetz getrennt sein.

### Sicherheitshinweise Betrieb

- Das Produkt darf nur mit der vom Hersteller empfohlenen Ausstattung verwendet werden. Andere Verwendungsarten sind nicht zulässig. Die Anweisungen des Herstellers hinsichtlich Betrieb/Wartung sind genau einzuhalten.

- Bei Nutzung des Produkts im öffentlichen Bereich müssen Warnschilder um den Arbeitsbereich angebracht werden. Diese Schilder müssen mit folgendem Text versehen sein:

**„Warnung! Mähroboter! Halten Sie Abstand vom dem Produkt! Kinder müssen beaufsichtigt werden!“**

- Schalten Sie das Produkt aus, wenn sich Personen, insbesondere Kinder, oder Tiere im Arbeitsbereich befinden. Es wird empfohlen, das Produkt für den Betrieb in den Zeiten zu programmieren, in denen in dem Bereich keine Aktivitäten stattfinden, z. B. in der Nacht. Beachten Sie, dass bestimmte Tiere, z. B. Igel, nachtaktiv sind. Sie können möglicherweise durch das Produkt verletzt werden.
- Während des Betriebs ist es Kindern verboten sich im Arbeitsbereich aufzuhalten.
- Kindern ist es verboten mit dem Produkt zu spielen, sowohl außer-, als auch in Betrieb
- Tragen Sie das Produkt immer in ausgeschaltetem Zustand. Nicht mit ausgestreckten Armen sondern immer am Körper. Achten Sie dabei auf sicheren Stand.
- Während des Transportes des Gerätes nicht rennen. Gehen Sie behutsam und achten dabei immer auf sicheren Stand.
- Tragen Sie beim Benutzen des Produktes immer festes Schuhwerk und lange Hosen.
- Betreiben Sie das Gerät nicht bei schlechten Wetterbedingungen, insbesondere bei Gewittern. Es besteht die Gefahr des Blitzeinschlages.
- Verwenden Sie einen Fehlerstromschutzschalter mit einem Auslösestrom von 30 mA oder weniger. Der Einsatz eines Fehlerstromschutzschalters vermindert das Risiko eines elektrischen Schlages.
- ACHTUNG: Das Verlängerungs- sowie Netzkabel muss sich außerhalb des Arbeitsbereiches befinden, damit es nicht beschädigt wird.
- Das Produkt darf nur von Personen betrieben, gewartet und repariert werden, die mit dessen Eigenschaften und den beim Gebrauch einzuhaltenden Sicherheitsvorschriften bestens vertraut sind. Lesen Sie die Bedienungsanleitung sorgfältig durch, und machen Sie sich mit dem Inhalt vertraut, bevor Sie das Produkt benutzen.
- Es ist nicht gestattet, das Originaldesign des Produkts zu verändern. Alle diesbezüglichen Veränderungen erfolgen auf eigene Gefahr.
- Stellen Sie sicher, dass sich keine Fremdkörper wie Steine, Äste, Werkzeug oder Spielzeug auf dem Rasen befinden. Die Klingen können beim Zusammenstoß mit Fremdkörpern beschädigt werden. Schalten Sie das Produkt immer mit der POWER ON/OFF-Taste aus, bevor Sie eine Blockierung entfernen. Prüfen Sie das Produkt auf Schäden, bevor Sie es wieder in Betrieb nehmen.

- Falls das Produkt beginnt ungewöhnlich zu vibrieren, schalten Sie es stets mit dem Hauptschalter oder der POWER ON/OFF-Taste aus, und prüfen Sie es auf Schäden, bevor Sie es wieder in Betrieb nehmen.
- Starten Sie das Produkt gemäß den Anweisungen. Achten Sie bei eingeschaltetem Produkt darauf, dass sich Ihre Hände und Füße nicht in der Nähe der rotierenden Klingen befinden. Halten Sie Ihre Hände und Füße von der Unterseite des Produkts fern.
- Berühren Sie niemals bewegliche gefährliche Bauteile, wie z. B. den Messerteller, bevor diese vollständig zum Stillstand gekommen sind.
- Heben Sie das Produkt nicht hoch und tragen Sie es nicht herum, wenn es eingeschaltet ist.
- Lassen Sie das Produkt von keiner Person bedienen, die nicht weiß, wie es funktioniert und sich verhält.
- Das Produkt darf nicht mit Personen oder anderen Lebewesen kollidieren. Wenn eine Person oder ein anderes Lebewesen in den Fahrweg des Produkts gelangt, muss es sofort angehalten werden.
- Legen Sie keine Gegenstände auf Gehäuse oder Ladestation des Produkts.
- Lassen Sie niemals Personen auf dem Roboter sitzen. Heben Sie den Roboter niemals an, um die Klinge zu inspizieren oder während des Betriebs zu tragen. Legen Sie während des Betriebs keine Hände und Füße unter den Roboter.
- Das Produkt darf nicht mit beschädigtem Schutz, Messerteller oder Gehäuse betrieben werden. Darüber hinaus darf es auch nicht mit beschädigten Klingen, Schrauben, Muttern, oder Kabeln betrieben werden. Schließen Sie keine beschädigten Kabel an und berühren Sie diese nicht, bevor sie von der Stromversorgung getrennt wurden.
- Verwenden Sie das Produkt nicht, wenn die POWER ON/OFF-Taste und die STOP-Taste nicht funktionieren.
- Schalten Sie das Produkt immer über die ON/OFF-Taste aus, wenn es nicht verwendet wird. Das Produkt startet nur, wenn die POWER ON/OFF-Taste eingeschaltet ist und der korrekte PIN-Code eingegeben wird.
- Wenn das Netzkabel während des Gebrauchs beschädigt ist, drücken Sie „STOP-Taste“, um den Roboter anzuhalten und das Netzkabel aus der Steckdose zu ziehen.
- Riwall Pro übernimmt keine Garantie für die vollständige Kompatibilität zwischen dem Produkt und anderen kabellosen Systemen wie Fernbedienungen, Sendern, im Boden verlegten elektrischen Umzäunungen von Viehweiden o. ä.
- Metallische Gegenstände im Boden (z. B. Stahlbeton oder Anti-Maulwurfnetze) können zum Anhalten des Mähers führen. Die metallischen Gegenstände können eine Interferenz mit dem Schleifensignal verursachen, was zum Anhalten des Mähers führen kann.

- Die Betriebs- und Lagerungstemperatur beträgt 5–50 °C Der Temperaturbereich für das Aufladen ist 5–45 °C. Bei zu hohen Temperaturen kann es zu Beschädigungen am Produkt kommen.
- Verwenden und laden Sie den Roboter niemals in explosiven und / oder brennbaren Umgebungen auf.
- Verwenden Sie den Roboter nicht, wenn ein Sprinkler läuft. Programmieren Sie in diesem Fall den Roboter und der Sprinkler so, dass sie nicht gleichzeitig arbeiten.  
Waschen Sie den Roboter nicht mit Hochdruckwasserstrahlen und tauchen Sie ihn nicht teilweise oder vollständig in Wasser, da er nicht wasserdicht ist.
- Verwenden Sie nur das vom Hersteller gelieferte Ladegerät und Netzteil. Eine unsachgemäße Verwendung kann zu Stromschlägen, Überhitzung oder zum Austreten von ätzenden Flüssigkeiten aus der Batterie führen.
- Positionieren Sie das Netzteil nicht in einer Höhe, in der es unter Wasser gesetzt werden kann. Positionieren Sie das Netzteil nicht auf dem Boden.
- Bedecken Sie das Netzteil nicht. Kondenswasser kann dem Netzteil schaden und das Risiko eines Stromschlags erhöhen.
- Wenn Flüssigkeit austritt, waschen Sie die Batterie mit Wasser / Neutralisator.

⚠ **Bei Augenkontakt einen Arzt aufsuchen.**

⚠ **Wenn der Mäher auf den Kopf gestellt wird, muss der Netzschalter immer ausgeschaltet sein. Der Netzschalter sollte während aller Arbeiten am Unterrahmen des Mähers, z. B. beim Reinigen oder Ersetzen der Messer, ausgeschaltet sein.**

#### **Sicherheitshinweise Akku und Ladegerät**

##### **⚠ Akku und Ladegerät**

**Lesen Sie vor dem Aufladen die Anweisungen. Stellen Sie sicher, dass Ihr Ladegerät mit der lokalen Wechselstromversorgung übereinstimmt. Stellen Sie sicher, dass die Verbindung zwischen dem Ladegerät und dem Akkupack den richtigen Modellen entspricht. Eine längere Lebensdauer und eine bessere Leistung können erzielt werden, wenn der Akku aufgeladen wird, wenn die Lufttemperatur zwischen 18 °C und 25 °C liegt. Laden Sie den Akku nicht bei Lufttemperaturen unter 5 °C oder über 40 °C. Diese Anweisungen sind wichtig, da dies ernsthafte Schäden am Akku vermeiden kann.**

## ⚠ **WARNUNG:**

Lithium-Ionen-Akkus können explodieren oder Feuer verursachen, wenn sie demontiert, kurzgeschlossen oder Wasser, Feuer oder hohen Temperaturen ausgesetzt werden. Gehen Sie vorsichtig vor, öffnen Sie den Akku nicht und setzen Sie ihn keinen elektrischen/mechanischen Belastungen aus. Vermeiden Sie die Lagerung der Batterien bei direkter Sonneneinstrahlung.

- Zerlegen, öffnen oder zerkleinern Sie den Akku nicht.
- Schließen Sie einen Akku nicht kurz. Bewahren Sie Akkus nicht willkürlich in einer Box oder Schublade auf, in der sie sich gegenseitig kurzschließen oder durch leitfähige Materialien kurzgeschlossen werden können.
- Wenn der Akku nicht verwendet wird, halten Sie ihn von anderen Metallgegenständen wie Büroklammern, Münzen, Schlüsseln, Nägeln, Schrauben oder anderen kleinen Metallgegenständen fern, die eine Verbindung von einem Anschluss zum anderen herstellen können. Das Kurzschließen der Batterieklemmen kann zu Verbrennungen oder einem Brand führen.
- Setzen Sie den Akku weder Hitze noch Feuer aus. Vermeiden Sie die Lagerung in direktem Sonnenlicht.
- Setzen Sie den Akku keinem mechanischen Stoßen aus.
- Lassen Sie die Flüssigkeit bei einem Auslaufen der Batterie nicht mit der Haut oder den Augen in Kontakt kommen. Wenn Kontakt hergestellt wurde, waschen Sie den betroffenen Bereich mit reichlich Wasser und suchen Sie einen Arzt auf.
- Suchen Sie sofort einen Arzt auf, wenn eine Zelle der ein Akku verschluckt wurde.
- Halten Sie den Akku sauber und trocken.
- Der Akku bietet seine beste Leistung, wenn er bei normaler Raumtemperatur ( $20\text{ °C} \pm 5\text{ °C}$ ) betrieben wird.
- Halten Sie bei der Entsorgung von Akkus die Akkus verschiedener elektrochemischer Systeme voneinander getrennt.
- Laden Sie das Produkt nur mit dem vom Mäher angegebenen Ladegerät auf. Verwenden Sie kein anderes Ladegerät als das speziell für die Verwendung mit dem Produkt vorgesehene. Ein Ladegerät, das für einen Akkutyp geeignet ist, kann bei Verwendung mit einem anderen Akku Brandgefahr verursachen.
- Verwenden Sie keine Akkus, die nicht für die Verwendung mit dem Produkt vorgesehen sind.
- Bewahren Sie den Akku außerhalb der Reichweite von Kindern auf.
- Bewahren Sie die Originalproduktbeschreibung zum späteren Nachschlagen auf.
- Entsorgen Sie das Produkt ordnungsgemäß.

- Halten Sie das Ladegerät sauber. Durch Verschmutzung besteht die Gefahr eines elektrischen Schlages.
- Überprüfen Sie vor jeder Benutzung Ladegerät, Kabel und Stecker. Benutzen Sie das Ladegerät nicht, sofern Sie Schäden feststellen. Öffnen Sie das Ladegerät nicht selbst und lassen Sie es nur von qualifiziertem Fachpersonal und nur mit Original-Ersatzteilen reparieren. Beschädigte Ladegeräte, Kabel und Stecker erhöhen das Risiko eines elektrischen Schlages.
- Überprüfen Sie immer, ob die Netzspannung der auf dem Typenschild des Ladegeräts angegebenen Spannung entspricht.
- Benutzen Sie niemals das Ladegerät, wenn Kabel, Stecker oder das Produkt selbst durch äußerliche Einwirkungen beschädigt sind. Bringen Sie das Ladegerät zur nächsten Fachwerkstatt.
- Öffnen Sie auf keinen Fall das Ladegerät. Bringen Sie das Ladegerät zur nächsten Fachwerkstatt.

## ⚠ **ACHTUNG!**

Dieses Elektrowerkzeug erzeugt während des Betriebs ein elektromagnetisches Feld. Dieses Feld kann unter bestimmten Umständen aktive oder passive medizinische Implantate beeinträchtigen.

Um die Gefahr von ernsthaften oder tödlichen Verletzungen zu verringern, empfehlen wir Personen mit medizinischen Implantaten ihren Arzt und den Hersteller vom medizinischen Implantat zu konsultieren, bevor die Maschine bedient wird.

## **Restrisiken**

Die Maschine ist nach dem Stand der Technik und den anerkannten sicherheitstechnischen Regeln gebaut. Dennoch können beim Arbeiten einzelne Restrisiken auftreten.

- Gefährdung der Gesundheit durch Strom bei Verwendung nicht ordnungsgemäßer Elektro-Anschlussleitungen.
- Bevor Sie Einstell- oder Wartungsarbeiten vornehmen, lassen Sie die Starttaste los und ziehen den Netzstecker.
- Des Weiteren können trotz aller getroffener Vorkehrungen nicht offensichtliche Restrisiken bestehen.
- Restrisiken können minimiert werden, wenn die „Sicherheitshinweise“ und die „Bestimmungsgemäße Verwendung“, sowie die Bedienungsanleitung insgesamt beachtet werden.
- Vermeiden Sie zufällige Inbetriebsetzungen der Maschine: beim Einführen des Steckers in die Steckdose darf die Betriebstaste nicht gedrückt werden. Verwenden Sie das Werkzeug, das in dieser Bedienungsanleitung empfohlen wird. So erreichen Sie, dass Ihre Maschine optimale Leistungen erbringt.

- Halten Sie Ihre Hände vom Arbeitsbereich fern, wenn die Maschine in Betrieb ist.

## 6. Technische Daten



### Mähroboter

Spannung	20 V 
Leerlaufdrehzahl $n_0$	2800 min <sup>-1</sup>
Schnittbreite	18 cm
Schnitthöhe	20-60 mm
Schnitthöhenpositionen	5
Fläche	600 m <sup>2</sup>
max. Steigung	35%
engstmögliche Passage	0,8 m

### (App-) Steuerung

Bluetooth®	
Betriebsfrequenzband	2.4-2.48 GHz
Maximale übertragene Leistung	8.61 dBm
WiFi	
Frequenzbereich des WLAN-Moduls	2.4-2.48 GHz
Max. Funkfrequenzleistung des WLAN-Moduls	18.39 dBm

### Akku AK2.5-RC-20Li

Typ	Li-Ionen
Spannung	18V  (max 20 V  )
Kapazität	2500 mAh
Leistung	45 Wh
Ladezeit	ca. 120 min

### Netzteil NT1.1-RC-20Li

Spannung (Eingang)	100-240 V~
Frequenz	50-60 Hz
Aufnahme Leistung	28 W
Spannung (Ausgang)	20 V 
Ladestrom	1,1 A

### IP-Schutzklassen

Mähroboter	IPX5
Ladestation	IPX4
Netzteil	IP67

Gesamtgewicht (netto)	ca. 8 kg
-----------------------	----------

Technische Änderungen vorbehalten!

### ⚠ WICHTIG:

Das Ladegerät ist ausschließlich zum Laden des Produkttyps PX-RRM-600Wi geeignet.

### Geräusch & Vibration

⚠ **Warnung:** Lärm kann gravierende Auswirkungen auf Ihre Gesundheit haben. Übersteigt der Maschinenlärm 85 dB (A), tragen Sie bitte einen geeigneten Gehörschutz.

### Geräuschemissionen

Gemessener Schallleistungspegel	60.65 db(A)
Geräuschemission-Unsicherheiten $K_{WA}$	0,7 db(A)
Garantierter Schallleistungspegel,	61,4 db(A)
Schalldruck-Geräuschpegel am Ohr des Bedieners	50 db(A)

Die Geräuschemissionserklärung entspricht der Norm EN ISO 3744

## 7. Auspacken

- Öffnen Sie die Verpackung und nehmen Sie das Produkt vorsichtig heraus.
- Entfernen Sie das Verpackungsmaterial sowie Verpackungs-/ und Transportsicherungen (falls vorhanden).
- Überprüfen Sie, ob der Lieferumfang vollständig ist.
- Kontrollieren Sie das Produkt und die Zubehörteile auf Transportschäden. Bei Beanstandungen muss sofort der Zubringer verständigt werden. Spätere Reklamationen werden nicht anerkannt.
- Bewahren Sie die Verpackung nach Möglichkeit bis zum Ablauf der Garantiezeit auf.
- Machen Sie sich vor dem Einsatz anhand der Bedienungsanleitung mit dem Produkt vertraut.
- Verwenden Sie bei Zubehör sowie Verschleiß- und Ersatzteilen nur Originalteile. Ersatzteile erhalten Sie bei Ihrem Fachhändler.
- Geben Sie bei Bestellungen unsere Artikelnummern sowie Typ und Baujahr des Produkts an.

### ⚠ ACHTUNG!

**Gerät und Verpackungsmaterial sind kein Kinderspielzeug! Kinder dürfen nicht mit Kunststoffbeuteln, Folien und Kleinteilen spielen! Es besteht Verschluckungs- und Erstickungsgefahr!**

## 8. Aufbau / Vor Inbetriebnahme

### ⚠ ACHTUNG!

Vor der Inbetriebnahme das Produkt unbedingt komplett montieren!

### ⚠ ACHTUNG!

Wenn Sie beabsichtigen im Arbeitsbereich einen Vertikutierer zu verwenden, ist es zwingend erforderlich den Begrenzungsdraht (11) zu vergraben.

### ⚠ ACHTUNG!

Verwenden Sie keinen Trimmer in der Nähe des Begrenzungsdrahtes (11). Gehen Sie beim Trimmen von Kanten, in deren Nähe sich der Begrenzungsdraht (11) befinden, vorsichtig vor.

### 8.1 Aufstellen / Richtige Position der Ladestation (10)

#### ⚠ ACHTUNG

Befestigen Sie die Ladestation (10) mit Hilfe eines Hammers (nicht im Lieferumfang) und der Befestigungsheringe (13) erst, nachdem Sie den kompletten Arbeitsbereich abgesteckt haben. (Abb. 16).

#### ⚠ HINWEIS:

Machen Sie keine neuen Löcher in die Ladestation.

#### ⚠ HINWEIS:

Stellen Sie sich nicht mit den Füßen auf die Platte der Ladestation.

#### ⚠ ACHTUNG

Das Verlängerungs- sowie Netzkabel muss sich außerhalb des Arbeitsbereiches befinden, damit es nicht beschädigt wird.

- Die Ladestation (10) kann in der Nähe eines Schuppens, einer Gartenhütte oder des Hauses aufgestellt werden.
- Die Ladestation (10) muss auf ebenem Untergrund aufgestellt werden.

#### ⚠ HINWEIS:

Stellen Sie die Ladestation (10) nicht auf geneigten oder unebenen Untergrund, da sich diese ansonsten verbiegt und dadurch die Funktion beeinträchtigt wird, oder ein Defekt auftreten kann.

- Die Ladestation (10) muss so aufgestellt/positioniert werden, dass sich, vor und hinter der Ladestation (10) mindestens ein Meter Fläche, ohne Hindernisse o.ä., befindet. (Abbildung 3)

### 8.2 Begrenzungsdraht (11) an Ladestation (10) anschließen

#### ⚠ HINWEIS:

Der Begrenzungsdraht (11) muss vor der Ladestation (10) mindestens einen Meter lang, gerade, ohne Ecken und Hindernisse verlegt sein. Damit wird ein ordnungsgemäßes Einfahren in die Ladestation (10) gewährleistet (Abbildung 3).

- Der Begrenzungsdraht (11) muss vor und nach der Ladestation (10) mindestens 30 cm von Begrenzungen, wie z.B. der Hauswand, entfernt verlegt werden. (Abbildung 3)
- Isolieren Sie den Begrenzungsdraht (11) an einer Seite ca. 10 mm ab (Abbildung 4).
- Führen Sie den abisolierten Begrenzungsdraht (11) in die rote Kabelklemme „OUT“, an der Rückseite der Ladestation (10) ein. Den Begrenzungsdraht (11) anschließend durch den Schlitz unter der Ladestation (10) durchführen (Abbildung 5).
- Verlegen Sie anschließend den Begrenzungsdraht (11) wie unter Punkt 8.3 „Begrenzungsdraht (11) verlegen“ beschrieben.

#### ⚠ HINWEIS:

Der Begrenzungsdraht (11) muss min. 100 cm gerade vor der Ladestation (10) verlegt werden.

- Nach dem Verlegen des Begrenzungsdrahtes (11) den überflüssigen Draht kürzen.
- Zum Anschließen des zweiten Endes des Begrenzungsdrahtes (11) diesen am Ende ca. 10 mm abisolieren und in die schwarze Kabelklemme „IN“ einführen.

### 8.3 Begrenzungsdraht (11) verlegen (Abb. 1/2)

Der Begrenzungsdraht (11) muss als Schleife um den Arbeitsbereich gelegt werden. Nähert sich der Mähroboter (1), erkennen Sensoren im Produkt den Begrenzungsdraht (11). Der Mäher wechselt beim Erreichen des Begrenzungsdrahtes (11) in einem zufälligen Winkel die Richtung.

Muss der Mäher zurück zur Ladestation (10), sucht/fährt dieser bis zum Begrenzungsdraht (11) und dreht dann definiert nach links.

Er fährt anschließend entlang des Begrenzungsdrahtes (11) zurück zur Ladestation (10).

#### 8.3.1 Allgemeine Hinweise/Verlegearten

#### ⚠ ACHTUNG:

Um Schäden am Produkt zu verhindern, muss ein Hindernis von min. 15 cm Höhe zwischen dem Begrenzungsdraht (11) und Gewässern/Hängen/Böschungen und/oder öffentlichen Straßen sein.



## ⚠ ACHTUNG:

**Der Mäher darf nicht auf Kies/Steinen in Betrieb genommen werden.**

## ⚠ HINWEIS:

Definieren Sie und erstellen Sie eine Skizze des Arbeitsbereiches, bevor Sie mit dem Verlegen des Begrenzungsdrahtes (11) beginnen.

## ⚠ HINWEIS:

Die max. zulässige Länge für den Begrenzungsdraht (11) beträgt 300 m.

- Der Abstand vom Begrenzungsdraht (11) zur Außenkante muss 30 cm betragen (Abbildung 6).
- Ein Abstand von 8 cm zwischen dem Begrenzungsdraht (11) ist ausreichend, wenn alle der folgenden Punkte zutreffen (Abbildung 7):
  - die Begrenzungsfläche ist überfahrbar (z.B. Fußweg, Auffahrt o.ä.).
  - die Begrenzungsfläche ist auf dem gleichen Niveau wie die Mähfläche.
  - auf der Begrenzungsfläche befinden sich keine herausstehenden oder spitzen Teile, die mit dem Mäher oder den Messern in Berührung kommen können und diese(n) beschädigen.
  - auf der Begrenzungsfläche befinden sich keine Pflanzen, die nicht gemäht werden sollen.
- Der Begrenzungsdraht (11) kann vergraben, oder mit Hilfe der mitgelieferten Drahtstifte (12) fixiert werden.
- Beim Verlegen des Begrenzungsdrahtes (11) muss der Winkel in Ecken immer  $>90^\circ$  sein (siehe Abbildung 8+9).
- Der Mähroboter (1) findet in Bereiche/Passagen mit Verjüngungen / einer Breite von  $\geq 0,8$  m (Abbildung 10).
- Die Mindestbreite der Mähfläche beträgt 0,8 m (Abbildung 10).
- Die maximal mögliche Steigung beträgt 35% (20°).

## ⚠ ACHTUNG

Um Unfälle und/oder Schäden an Personen oder am Produkt zu vermeiden, ist es verboten, das Produkt auf steilerem Gelände zu betreiben.

Wie Sie die Steigung ermitteln, können Sie der Abbildung 11 entnehmen.

## ⚠ HINWEIS:

Die Abgrenzung von Steigungen/Böschungen entnehmen Sie Punkt 8.3.3.

## ⚠ ACHTUNG!

**Wenn Sie beabsichtigen im Arbeitsbereich einen Vertikutierer zu verwenden, ist es zwingend erforderlich den Begrenzungsdraht (11) zu vergraben.**

### 8.3.1.1 Begrenzungsdraht (11) vergraben

- Wenn Sie den Begrenzungsdraht (11) eingraben, machen Sie, mit Hilfe eines Spatens o. ä., eine schmale Nut in die Grasnabe. Anschließend legen Sie den Draht in die Nut und überdecken diesen mit Erde.

## ⚠ WICHTIG:

Um einen störungsfreien Betrieb zu gewährleisten, darf der Begrenzungsdraht (11) mit max. 3 cm Erde überdeckt werden.

- Nachdem Sie den Begrenzungsdraht (11) mit Erde überdeckt haben, ist es ausreichend, die lockere Erde mit Ihrem Körpergewicht zu verdichten.

### 8.3.1.2 Begrenzungsdraht (11) mit Drahtstiften (12) fixieren

## ⚠ HINWEIS:

Der Abstand zwischen den Drahtstiften (12) darf max. 80 cm betragen (Abbildung 12).

- Legen Sie den Begrenzungsdraht (11) im Abstand von 30 cm bzw. 8 cm zur Außenkante auf die Grasnabe (Abbildung 6/7).
- Fixieren Sie den Begrenzungsdraht (11) mindestens alle 80 cm mit Hilfe eines Drahtstiftes (12) (Abbildung 12).
- Schlagen Sie die Drahtstifte (12) mit Hilfe eines Hammers (nicht im Lieferumfang enthalten) in die Erde (Abbildung 13).
- Bei unebenen oder kurvigen Gegebenheiten muss der Abstand der Drahtstifte (12) entsprechend verringert werden.

### 8.3.2 Verlegearten für Hindernisse (Inseln) (Abb. 14)

## ⚠ HINWEIS:

Für unten beispielhaft aufgezählte große und schwere Gegenstände ist nicht zwingend eine „Inselinstallation“ notwendig:

- Baum
- Hochbeet
- Große/schwere Pflanzeimer
- Treibhaus
- Gartenhütte

Um empfindliche/kleine Gegenstände vor Beschädigungen zu schützen, verlegen Sie den Begrenzungsdraht (11) wie folgt:

- Fahren Sie mit dem Begrenzungsdraht (11) entlang der Außenkante, bis Sie den Punkt mit der kürzesten Distanz (mindestens jedoch 0,8 m) zwischen der Außenkante und dem Hindernis erreicht haben.
- Verlegen Sie den Begrenzungsdraht (11) als „Zuleitung“ auf dem kürzesten Weg zum Hindernis.

- Legen Sie den Begrenzungsdraht (11) im Abstand von 30 cm bzw. 8 cm (siehe Punkt 8.3.1) um das Hindernis.
- Verlegen Sie das Kabel entlang der „Zuleitung“ zurück zur Außenkante.

**⚠ ACHTUNG!**

**Der Begrenzungsdraht (11) darf sich NICHT kreuzen. Der maximale Abstand zwischen den Begrenzungsdrähten beträgt 5 mm.**

- Verlegen Sie das Kabel weiter entlang der Außenkante.

### 8.3.3 Abgrenzung von Böschungen/Hängen >35% (Abb. 15)

- Die Abgrenzung zu Böschungen/Steigungen >35% muss, wie in Abbildung 15 dargestellt, min. 40 cm betragen.
- Halten Sie diesen Abstand nicht ein, besteht die Gefahr, dass der Mähroboter (1) aus den abgegrenzten Bereich hinausfährt. Somit ist keine Funktion mehr möglich, da der Roboter keine Orientierung mehr hat.

**⚠ HINWEIS**

**Wenn Sie den Arbeitsbereich komplett abgesteckt haben schließen Sie den Begrenzungsdraht (11) wie unter Punkt 8.2 beschrieben an der Ladestation (10) an.**

**⚠ ACHTUNG**

**Befestigen Sie die Ladestation (10) mit Hilfe eines Hammers (nicht im Lieferumfang enthalten) und der Befestigungsheringe (13) erst nachdem Sie den kompletten Arbeitsbereich abgesteckt haben.**

### 8.4 Anschluss der Ladestation (10) (Abb. 16)

- Schließen Sie den 2-poligen Stecker, wie in Abbildung 16 dargestellt, an die Ladestation (10) an und verschrauben diesen.
- Stecken Sie anschließend den Netzstecker in die Steckdose.

**⚠ ACHTUNG**

**Achten Sie darauf, dass der Begrenzungsdraht (11) richtig verlegt, und das Netzteil (14) korrekt an die Ladestation (10) angeschlossen ist, bevor Sie den Stecker an das Stromnetz anschließen.**

Ist die Ladestation (10) mit dem Stromnetz verbunden, leuchtet am hinteren Teil der Ladestation (10) eine LED auf. (siehe Abbildung 17).

### 8.4.1 Beschreibung der LED-Status (Abb. 17)

LED-Status	Bedeutung	Maßnahme
leuchtet nicht	keine Stromversorgung	Vergewissern Sie sich, dass das Netzkabel ordnungsgemäß an das Ladegerät angeschlossen ist und dass das Ladegerät an eine geeignete Stromversorgung angeschlossen ist
leuchtet grün	Der Begrenzungsdraht ist richtig angeschlossen. Der Roboter ist vollständig aufgeladen.	-
blinkt grün	Der Roboter wird aufgeladen	-
blinkt rot	Der Begrenzungsdraht ist beschädigt oder nicht richtig angeschlossen.	Überprüfen Sie, ob die beiden Enden des Begrenzungsdrahtes angeschlossen sind und die Kabelklemme zuverlässig ist. Überprüfen Sie, ob der Begrenzungsdraht nicht abgebrochen ist.

### 8.5. Vor Inbetriebnahme

- Stellen Sie die Schnitthöhe mit Hilfe des Drehknopfes zur Schnitthöhenverstellung (2), wie in Abbildung 18 dargestellt, auf die maximale Schnitthöhe (60 mm).
- Stellen Sie den Mäher in den Arbeitsbereich und starten ihn (wie unter Punkt 9 beschrieben).
- Beobachten Sie den Mäher über einen längeren Zeitraum.
- Kehrt er problemlos zur Ladestation (10) zurück, ist die Installation abgeschlossen.

**TIPP:**

Vor der Erstinbetriebnahme: Stellen Sie den Mäher, direkt hinter der Ladestation (10), im 90° Winkel zum Begrenzungsdraht (11) und geben diesem über die „HOME“-Taste (siehe Punkt 9) den Befehl zur Ladestation (10) zurückzukehren. Der Mäher fährt nun entlang des kompletten Begrenzungsdrahtes (11) zur Ladestation (10) zurück (Abbildung 2)

Damit können Sie Problemstellen direkt vor der Erstinbetriebnahme erkennen und ggf. korrigieren. Das gleiche Vorgehen empfiehlt sich für kritische Stellen, wie z.B. Böschungen/Spalten/Beete etc. Gehen Sie wie oben beschrieben vor und starten den Mäher (siehe Punkt 9) mit der „START“-Taste. Im Problemfall können Sie den Mäher mit der Stopp-Taste (4) am Produkt stoppen.

## 9. In Betrieb nehmen / Einstellungen

### ⚠ ACHTUNG!

**Um eine optimale Funktion zu gewährleisten, ist vor der Erstinbetriebnahme ein Softwareupdate durchzuführen. (siehe 13.3 Softwareupdate)**

### ⚠ HINWEIS

Für eine lange Lebenszeit sollte der Mähroboter (1) nur bei einer Außentemperatur von 5 - 40 °C betrieben werden.

### ⚠ ACHTUNG!

**Vor der Inbetriebnahme das Produkt unbedingt komplett montieren!**

### Elektrischer Anschluss

Der installierte Elektromotor ist betriebsfertig angeschlossen. Der Anschluss entspricht den einschlägigen VDE- und DIN-Bestimmungen.

Der kundenseitige Netzanschluss sowie die verwendete Verlängerungsleitung müssen diesen Vorschriften entsprechen.

### Schadhafte Elektro-Anschlussleitung

An elektrischen Anschlussleitungen entstehen oft Isolationsschäden.

Ursachen hierfür können sein:

- Druckstellen, wenn Anschlussleitungen durch Fenster oder Türspalten geführt werden.
- Knickstellen durch unsachgemäße Befestigung oder Führung der Anschlussleitung.
- Schnittstellen durch Überfahren der Anschlussleitung.
- Isolationsschäden durch Herausreißen aus der Wandsteckdose.
- Risse durch Alterung der Isolation.

Solch schadhafte Elektro-Anschlussleitungen dürfen nicht verwendet werden und sind aufgrund der Isolationsschäden lebensgefährlich.

Elektrische Anschlussleitungen regelmäßig auf Schäden überprüfen. Achten Sie darauf, dass beim Überprüfen die Anschlussleitung nicht am Stromnetz hängt.

Elektrische Anschlussleitungen müssen den einschlägigen VDE- und DIN-Bestimmungen entsprechen. Verwenden Sie nur Anschlussleitungen mit gleicher Kennzeichnung.

Ein Aufdruck der Typenbezeichnung auf dem Anschlusskabel ist Vorschrift.

### 9.1. Schnellinbetriebnahme (Abb. 19/20)

Nach der Installation des Begrenzungsdrahtes (11) können Sie den Mähroboter (1) verwenden.

### Schnitthöhe einstellen

- Drehen Sie den Drehknopf Schnitthöhenverstellung (2) im Uhrzeigersinn, um die Schnitthöhe stufenlos zwischen 20 - 60 mm zu erhöhen.
- Drehen Sie den Drehknopf Schnitthöhenverstellung (2) gegen den Uhrzeigersinn, um die Schnitthöhe stufenlos zwischen 20 - 60 mm zu verringern.

### ⚠ HINWEIS

Der Pfeil auf dem Drehknopf zur Schnitthöhenverstellung (2) zeigt auf Zahlen außerhalb des Drehknopfes. Hier können Sie die aktuell eingestellte Schnitthöhe in 5 mm Schritten ablesen.

### Mähroboter anhalten/stoppen:

- Um den Mähroboter zum Stillstand zu bringen, drücken Sie auf den Stopp-Taster (4).
- Der Mähroboter bleibt unverzüglich stehen und das Messerteller (6) stoppt.

### ⚠ ACHTUNG

Der Mähroboter ist nicht ausgeschaltet, sondern wurde nur angehalten. Um den Mähroboter auszuschalten, verwenden Sie immer den „POWER ON/OFF-Taster“.

### Mähroboter einschalten:

- Der Mähroboter kann anschließend wie nachfolgend beschrieben wieder gestartet werden.

### ⚠ HINWEIS

Bevor der Mähroboter (1) den Mähvorgang beginnt, ist ein akustisches Signal (viermal piepsen) zu hören, dann beginnt der Messerteller (6) zu rotieren.

- Drücken Sie die -Taste („POWER ON/OFF“-Taste), bis sich der Mähroboter (1) einschaltet.
- Geben Sie bei der ersten Verwendung den Standard PIN-Code „0000“ ein, indem Sie viermal auf „OK“ drücken, wenn die Zahl „0“ blinkt. (Der PIN-Code kann wie unter Punkt 9.2.1 beschrieben geändert werden).
- Nachdem Bestätigen der vierten Ziffer mit der „OK-Taste“ ist der Mähroboter einsatzbereit. Auf dem Display erscheint der Schriftzug „Idle“.

## ⚠ HINWEIS

Der Mähroboter (1) schaltet sich nach 30 Sekunden automatisch aus, wenn keine Eingabe erfolgt.

## ⚠ ACHTUNG

Wird der PIN-Code 10 mal falsch eingegeben, erscheint auf dem Display „LOCK“. Das Gerät ist nun für 10 Minuten gesperrt, ehe Sie den PIN-Code erneut eingeben können.

- Drücken Sie die „START“- und dann die „OK“-Taste, um mit dem Mähen zu beginnen.
- Wenn Sie die „HOME“- und dann die „OK“-Taste betätigen, fährt der Mähroboter (1) mit ausgeschalteter Mähfunktion zurück zur Ladestation (10).

Der Mähroboter (1) arbeitet kontinuierlich bis die Batterieladung zu niedrig ist. Der Mähroboter fährt automatisch zur Ladestation (10) zurück. Die Messerscheibe ist in diesem Zustand deaktiviert.

## ⚠ HINWEIS

Nachdem der Akku voll aufgeladen wurde, startet der Mähroboter erneut. Alternativ bleibt der Mähroboter, gemäß des eingestellten Mähplanes, in der Ladestation (10).

(Standardmäßig mäht der Roboter von Montag bis Freitag von 09:00 - 15:00 Uhr.)

## 9.2. Einstellungen

### ⚠ HINWEIS

Um Einstellungen am Produkt durchzuführen, muss der Mähroboter (1) eingeschaltet sein. Schalten Sie den Mähroboter (1) ein, indem Sie die -Taste („POWER ON-/OFF“-Taste) gedrückt halten bis auf dem Display „PIN“ erscheint.

### 9.2.1 PIN-Code ändern (Abb. 21)

- Halten Sie die „START“- und „HOME“-Taste gleichzeitig mindestens für 3 Sekunden gedrückt.
- Das -Symbol und „PIn1“ erscheint blinkt.
- Geben Sie nun den alten PIN-Code wie folgt (Werksseitig „0000“) ein.
- Die erste Ziffer leuchtet („0---“).
- Verwenden Sie die „START“- und „HOME“-Taste, um die gewünschte Ziffer zu wählen.
- Bestätigen Sie die Ziffer mit der „OK“-Taste.
- Die nächste Ziffer leuchtet (z.B. „10--“).
- Gehen Sie bei den Ziffern 2-4 wie oben beschrieben vor.
- Nachdem Sie den „alten“ PIN-Code eingegeben und die vierte Ziffer mit der „OK“-Taste bestätigt haben erscheint „PIn2“, nun können Sie den neuen PIN-Code eingeben.
- Die erste Ziffer blinkt („0---“).
- Verwenden Sie die „START“- und „HOME“-Taste, um die gewünschte Ziffer zu wählen.
- Bestätigen Sie die Ziffer mit der „OK“-Taste.
- Die nächste Ziffer blinkt (z.B. „10--“).

- Gehen Sie bei den Ziffern 2-4 wie oben beschrieben vor.
- Nach dem Bestätigen der vierten Ziffer mit der „OK“-Taste ist der neue PIN-Code gespeichert. Auf dem Display erscheint der Schriftzug „Idle“.

### 9.2.2 Datum/Uhrzeit einstellen/ändern (Abb. 22)

#### ⚠ HINWEIS

Datum und Uhrzeit sind notwendige Einstellungen, dass der Mähroboter (1) entsprechend des eingestellten Mähplanes mähen kann.

- Die Datum/Uhrzeit-Einstellung wird in der Reihenfolge Jahr - Datum - Uhrzeit durchgeführt.
- Halten Sie die „START“-Taste für mindestens 5 Sekunden gedrückt.
- Das -Symbol und eine Zahl (z.B. 2020) leuchten auf dem Display.
- Stellen Sie mit den „START“-, „HOME“- und „OK“-Tasten das Jahr, analog zur PIN-Einstellung ein.
- Anschließend leuchtet die nächste Zahl (Monat.Tag z.B. 08.25 für den 25. August).
- Stellen Sie mit den „START“-, „HOME“- und „OK“-Tasten den richtigen Monat und Tag ein.
- Zuletzt wird die Uhrzeit angezeigt (z.B. 13:25).
- Stellen Sie die aktuelle Uhrzeit wie oben beschrieben ein.
- Nach dem Bestätigen der vierten Ziffer mit der „OK“-Taste sind Datum und Uhrzeit gespeichert. Auf dem Display erscheint der Schriftzug „Idle“.

### 9.2.3 Startzeit ändern (Abb. 23)

Die werksseitig eingestellte Startzeit von 09:00 Uhr kann jederzeit geändert werden.

- Halten Sie die „START“- und „OK“-Taste gleichzeitig, mindestens für 3 Sekunden gedrückt.
- Auf dem Display erscheint die eingestellte Startzeit z.B. 13:25, wobei die erste Ziffer blinkt.
- Verwenden Sie die „START“- und „HOME“-Taste, um die gewünschte Ziffer zu wählen und bestätigen Sie mit der „OK“-Taste.
- Gehen Sie bei den Ziffern 2-4 wie oben beschrieben vor.
- Nach dem Bestätigen der vierten Ziffer mit der „OK“-Taste ist die neue Startzeit gespeichert. Auf dem Display erscheint der Schriftzug „Idle“.

### 9.2.4 Mähzeit/Tag ändern (Abb. 24)

Die werksseitig eingestellte Mähzeit pro Tag von 6 Stunden kann jederzeit geändert werden.

- Halten Sie die „OK“-Taste für mindestens 3 Sekunden gedrückt.
- Auf dem Display erscheint die eingestellte Mähzeit z.B. 06 H, wobei die erste Ziffer blinkt.

- Verwenden Sie die „START“- und „HOME“-Taste um die gewünschte Ziffer zu wählen und bestätigen Sie mit der „OK“-Taste.
- Nach dem Bestätigen der zweiten Ziffer mit der „OK“-Taste ist die neue Mähzeit bzw. der neue Tag gespeichert. Auf dem Display erscheint der Schriftzug „Idle“.

### 9.3 Kanten mähen

Standardmäßig ist eingestellt, dass der Mähroboter (1) an jedem Dienstag und Freitag die Kanten mäht. Dies bedeutet, dass der Mähroboter (1) beim erstmaligen Mähvorgang des Tages, einmal entlang des Begrenzungsdrahtes (11) fährt.

#### ⚠ ACHTUNG

In diesem Modus ist der Messerteller (6) aktiv. Die Zeiten für das Kantenmähen können nur über die App eingestellt werden.

### 9.4 App-Steuerung

Der Mähroboter PX-RRM-600Wi APP kann per App bedient werden. Die App ist in den jeweiligen App-Stores für Android und iOS erhältlich.



#### ⚠ ACHTUNG

Der Gebrauch der App fällt unter den Begriff „Benutzen“ im Sinne dieser Bedienungsanleitung. Beachten Sie daher auch die hierfür geltenden Sicherheitsbestimmungen.

### 9.4.1 Registrierung

Damit der App verwenden können, ist eine Registrierung mittels E-Mail notwendig. Sie können sich alternativ auch über Facebook, mit Ihrer Apple-ID oder mit google registrieren und anmelden.

Halten Sie für die Registrierung die Seriennummer ihres Mähroboters bereit. Diese finden Sie auf dem Typenschild des Gerätes.

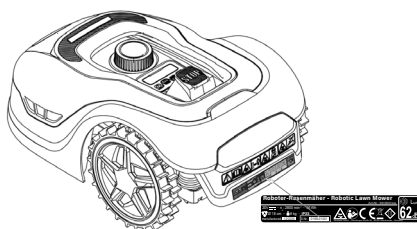

### 9.4.2 Kommunikation/Datenübertragung

Die App kommuniziert mit dem Mähroboter entweder über Bluetooth oder WiFi.

#### ⚠ HINWEIS

Aufgrund der Datenübermittlung von der App ins Internet entstehen abhängig von Ihrem Vertrag mit Ihrem Mobilfunkanbieter bzw. Internet-Provider Kosten, die von Ihnen selbst zu tragen sind.

### 9.4.3 Funktionen der App

- Mähplan ansehen und bearbeiten
- Mähzonen einstellen
- Mähen starten
- Gerät zur Ladestation schicken
- Einstellungen
- Updates / auslesen (LogDaten)

#### 9.4.3.1 Mähplan ansehen und bearbeiten

Bei dieser Funktion können Sie tagesindividuell einstellen wann der Mähroboter mit dem Mähen beginnt, und wie lange die Mähdauer sein soll.

Es stehen pro Tag eine Startzeit (später max. zwei Startzeiten) zur Verfügung.

In dieser Funktion können Sie auch einstellen, an welchen Tagen die Rasenkanten gemäht werden sollen.

#### ⚠ ACHTUNG

Das Ändern des Mähplans, das Starten eines Mähvorgangs, das Ein- und Ausschalten der Automatik, das Heimschicken des Robotermähers und das Ändern von Datum und Uhrzeit können zu Aktivitäten führen, die von anderen Personen nicht erwartet werden. Betroffene Personen sind deshalb vorab immer über mögliche Aktivitäten des Mähroboters zu informieren.

#### 9.4.3.2 Mähzonen einstellen

In dieser Funktion können Sie manuell vier verschiedene Mähzonen in % einrichten. Standardmäßig ist die Funktion auf „AutoMultizone“ eingestellt. Hier beginnt er Mäher undefiniert nach jedem Ladevorgang an eine beliebigen Stelle entlang des Begrenzungsdrahtes.

Dies bedeutet:

Der Mähroboter fährt nach dem ersten Ladevorgang entsprechen der eingestellten %-Zahl für Zone 1 entlang des Begrenzungsdrahtes und beginnt das Mähen.

Nach dem zweiten Ladevorgang macht er dasselbe entsprechend der eingestellten %-Zahl für Zone 2 usw.

#### Beispiel:

Sie haben 200m Begrenzungsdraht installiert und für Zone 1 den Wert 25 % angegeben.

Der Mähroboter fährt nach dem Ladevorgang 50 m entlang des Begrenzungsdrahtes und beginnt von dort mit dem Mähvorgang.

#### ⚠ HINWEIS

Mit dieser Funktion können Sie den Mähroboter z.B. in schwierig zu erreichenden Passagen mit dem Mähvorgang starten lassen um dort ein einwandfreies Mähbild zu gewährleisten.

## 10. Reinigung

#### ⚠ ACHTUNG

Schalten Sie das Produkt vor Reinigungsarbeiten mit der -Taste aus.

#### ⚠ ACHTUNG

Ziehen Sie Schutzhandschuhe an, bevor Sie die Messerdrehscheibe reinigen.

Wir empfehlen, dass Sie das Produkt direkt nach jeder Benutzung reinigen.

Reinigen Sie das Produkt regelmäßig mit einem feuchten Tuch und etwas Schmierseife. Verwenden Sie keine Reinigungs- oder Lösungsmittel; diese könnten die Kunststoffteile des Produkts angreifen. Achten Sie darauf, dass kein Wasser in das Produktinnere gelangen kann.

## 11. Transport

- Drücken Sie die -Taste („POWER ON/OFF“-Taste), um den Mähroboter (1) auszuschalten.
- Tragen Sie Schutzhandschuhe zum Transport des Mähroboters (1).
- Tragen Sie den Mähroboter (1) sicher, mit beiden Händen.

Um Beschädigungen zu verhindern, ist es zu vermeiden, dass der Mähroboter (1) aus größeren Höhen zu Boden stürzt.

Sollte dies doch geschehen, ist er unverzüglich an eine Fachwerkstatt zur Überprüfung zu geben.

Der Mähroboter (1) darf vorher nicht mehr in Betrieb genommen werden.

## 12. Lagerung/Winterschlaf

Ihr Mäher bereitet Ihnen länger Freude, wenn er Winterschlaf halten darf.

Obwohl dies unproblematisch ist, empfehlen wir Ihnen, Ihren Mäher im Winter in einem geschlossenen Raum, z.B. in der Garage, aufzubewahren.

Bevor Sie den Mäher einlagern:

- Reinigen Sie ihn gründlich (siehe Punkt 10)
- Laden Sie den Akku vollständig auf.
- Schalten Sie das Produkt ab.
- Entfernen Sie den Akku (siehe Punkt 13.2).

Lagern Sie das Produkt und dessen Zubehör an einem dunklen, trockenen und frostfreien sowie für Kinder unzugänglichen Ort. Die optimale Lagertemperatur liegt zwischen 5 und 40 °C.

Bewahren Sie den Mähroboter (1) in der Originalverpackung auf.

Decken Sie den Mähroboter (1) ab, um ihn vor Staub oder Feuchtigkeit zu schützen.

Bewahren Sie die Bedienungsanleitung bei dem Mähroboter (1) auf.

## 13. Wartung / Update

#### ⚠ ACHTUNG

Ziehen Sie vor allen Wartungsarbeiten den Netzstecker.

#### Anschlüsse und Reparaturen

Anschlüsse und Reparaturen der elektrischen Ausrüstung dürfen nur von einer Elektro-Fachkraft durchgeführt werden.

#### Bei Rückfragen bitte folgende Daten angeben:

- Stromart des Motors
- Daten des Maschinen-Typenschildes

### 13.1 Messer (7) tauschen (Abb. 25)

#### ⚠ ACHTUNG

Schalten Sie den Mäher aus, bevor Sie mit der Arbeit beginnen.

#### ⚠ HINWEIS

Die Messer (7) müssen nach ca. 8 Wochen getauscht werden. (2 Messersätze á 3 Messer liegen dem Lieferumfang bei.)

Verwenden Sie nur Original-Messer des Herstellers. (Art-Nr. 7913001601)

#### ⚠ ACHTUNG

Ziehen Sie Schutzhandschuhe an, bevor Sie die Messer (7) tauschen.

#### ⚠ ACHTUNG

Es müssen immer alle Messer (7) gleichzeitig getauscht werden. Der Austausch einzelner Messer (7) ist nicht erlaubt.

Sind die Kreuzschlitzschrauben (8) beschädigt oder lassen sich nicht mehr festziehen, sind diese ebenfalls zu ersetzen.

Neue Schrauben liegen den Ersatzmessern bei.

- Zum Tauschen der Messer (7) legen Sie den Mähroboter (1) mit der Unterseite nach oben auf eine Werkbank. (Wir empfehlen eine weiche Unterlage, um Beschädigungen am Gehäuse zu vermeiden).
- Lösen Sie die Kreuzschlitzschraube (8) mit Hilfe eines Kreuzschlitzschraubendrehers (nicht im Lieferumfang enthalten).

- Entfernen Sie das alte Messer (7).
- Setzen Sie das neue Messer (7) ein und befestigen Sie dies mit einer neuen Schraube (8).
- Prüfen Sie, dass das Messer (7) beweglich ist. Ist das nicht der Fall, lösen Sie die Schraube (8) ein wenig.
- Führen Sie diesen Arbeitsschritt bei allen drei Messern (7) durch.

### 13.2 Akku ein-/ausbauen (Abb. 26/27)

#### ⚠ ACHTUNG

Schalten Sie den Mäher aus, bevor Sie mit der Arbeit beginnen.

- Zum Ein-/ Ausbau des Akkus legen Sie den Mähroboter (1) mit der Unterseite nach oben auf eine Werkbank. (Wir empfehlen eine weiche Unterlage, um Beschädigungen am Gehäuse zu vermeiden).
- Entfernen Sie die Schrauben der Akkuabdeckung und entfernen Sie die Akkuabdeckung (Abbildung 26/27).
- Entfernen Sie den Niederhalter des Akkus.
- Ziehen Sie den Akku vorsichtig heraus.  
⚠ **HINWEIS** Nicht an den Kabeln ziehen.
- Lösen Sie die Verriegelung und ziehen Sie die Stecker ab.
- Setzen Sie den Akku (ggf. einen neuen Original-Akku) ein.
- Bauen Sie den Akku in umgekehrter Reihenfolge wieder ein (Abbildung 26/27).

### 13.3 Softwareupdate (Abb. 28)

⚠ **HINWEIS** Der Roboter muss mit dem W-Lan verbunden sein, um ein (automatisches) Softwareupdate via App durchführen zu können.

**Verbinden Sie Ihren Roboter mit Ihrem W-Lan.**

Die Software kann aktualisiert werden, sobald eine neue Version verfügbar ist. (Die aktuellste Softwareversion finden sie auf unserer Homepage.

Die Software kann mittels USB oder über die App aufgespielt werden.

Die Software für die USB-Übermittlung kann auf unserer Homepage [www.scheppach.com](http://www.scheppach.com) heruntergeladen werden.

#### 13.3.1 Softwareupdate via USB

- Suchen Sie die neueste Softwareversion auf unserer Homepage.
- Laden Sie diese auf einen leeren FAT32-formatierten Datenträger herunter.
- Entfernen Sie die Akkuabdeckung wie unter Punkt 13.2 beschrieben.
- Stecken Sie den Datenträger in das USB-Laufwerk (Abbildung 28).
- Schalten Sie den Mäher durch Drücken der -Taste („POWER ON/OFF“-Taste an.

- Das Update startet automatisch.
- Warten Sie bis „OK“ auf dem Display erscheint und entfernen Sie anschließend den Datenträger.
- Bringen Sie die Akkuabdeckung wie unter Punkt 13.2. beschrieben wieder an.

#### ⚠ HINWEIS

Die mit Ihrem Mähroboter (1) mitgelieferte Bedienungsanleitung basiert auf dem Softwarestand des Produktionszeitpunktes des Mähers.

Einige neue oder geänderte Features und Funktionen sind möglicherweise in der Bedienungsanleitung nicht enthalten.

Die neueste Version der Software finden Sie in der App oder auf [www.scheppach.com](http://www.scheppach.com).

#### Service-Informationen

Es ist zu beachten, dass bei diesem Produkt folgende Teile einem gebrauchsgemäßen oder natürlichen Verschleiß unterliegen bzw. folgende Teile als Verbrauchsmaterialien benötigt werden.

Verschleißteile\*: Messer (7), Schrauben (8), Begrenzungsdraht (11), Drahtstifte (12).

\* nicht zwingend im Lieferumfang enthalten!

#### Artikelnummer(n) für Verschleißteile:

Pos. 7	Messer	7913001601
Pos. 8	Schrauben	3913001001
Pos. 11	Begrenzungsdraht	7913001702
Pos. 12	Drahtstifte	7913001701

## 14. Entsorgung und Wiederverwertung



Das Produkt befindet sich in einer Verpackung um Transportschäden zu verhindern. Diese Verpackung ist Rohstoff und ist somit wieder verwendbar oder kann dem Rohstoffkreislauf zurückgeführt werden.

Das Produkt und dessen Zubehör bestehen aus verschiedenen Materialien, wie z.B. Metall und Kunststoffe. Führen Sie defekte Bauteile der Sondermüllentsorgung zu. Fragen Sie im Fachgeschäft oder in der Gemeindeverwaltung nach!

#### Altgeräte dürfen nicht in den Hausmüll!



Dieses Symbol weist darauf hin, dass dieses Produkt gemäß Richtlinie über Elektro- und Elektronik-Altgeräte (2012/19/EU) und nationalen Gesetzen nicht über den Hausmüll entsorgt werden darf. Dieses Produkt muss bei einer dafür vorgesehenen Sammelstelle abgegeben werden. Dies kann z. B. durch Rückgabe beim Kauf eines ähnlichen Produkts oder durch Abgabe bei einer autorisierten Sammelstelle für die Wiederaufbereitung von Elektro- und Elektronik-Altgeräte geschehen.

Der unsachgemäße Umgang mit Altgeräten kann aufgrund potenziell gefährlicher Stoffe, die häufig in Elektro- und Elektronik-Altgeräten enthalten sind, negative Auswirkungen auf die Umwelt und die menschliche Gesundheit haben. Durch die sachgemäße Entsorgung dieses Produkts tragen Sie außerdem zu einer effektiven Nutzung natürlicher Ressourcen bei. Informationen zu Sammelstellen für Altgeräte erhalten Sie bei Ihrer Stadtverwaltung, dem öffentlich-rechtlichen Entsorgungsträger, einer autorisierten Stelle für die Entsorgung von Elektro- und Elektronik-Altgeräten oder Ihrer Müllabfuhr.

## **Batterien und Akkus dürfen nicht in den Hausmüll!**



Als Verbraucher sind Sie gesetzlich verpflichtet, alle Batterien und Akkus, egal ob sie Schadstoffe\* enthalten oder nicht, bei einer Sammelstelle in Ihrer Gemeinde/Ihrem Stadtteil oder im Handel abzugeben, damit sie einer umweltschonenden Entsorgung zugeführt werden können.

\*gekennzeichnet mit: Cd = Cadmium, Hg = Quecksilber, Pb = Blei



## 15. Störungsabhilfe / Fehlercodes

Die folgende Tabelle zeigt Fehlersymptome auf und beschreibt wie Sie Abhilfe schaffen können, wenn Ihre Maschine einmal nicht richtig arbeitet. Wenn Sie das Problem damit nicht lokalisieren und beseitigen können, wenden Sie sich an Ihre Service-Werkstatt.

### 15.1 Störungstabelle

Störung	mögliche Ursache	Abhilfe
Mäher startet nicht	Mäher bzw. Ladestation nicht an das Stromnetz angeschlossen	<ul style="list-style-type: none"> <li>• Netzteil an geeignete Stromquelle anschließen</li> <li>• ggf. Fachmann rufen</li> </ul>
LED-Leuchte an Ladestation leuchtet nicht		
LED-Leuchte an Ladestation blinkt rot	Begrenzungsdraht ist nicht angeschlossen oder durchtrennt/gebrochen.	<ul style="list-style-type: none"> <li>• Begrenzungsdraht anschließen/reparieren</li> </ul>
Mäher mäht nicht richtig	Messer sind verschlissen	<ul style="list-style-type: none"> <li>• Messer austauschen</li> </ul>
Mäher startet zu ungewöhnlichen/falschen Zeiten	Datum/Uhrzeit falsch eingestellt	<ul style="list-style-type: none"> <li>• richtiges Datum und richtige Uhrzeit einstellen</li> </ul>
Mäher bleibt stecken	ungeeignetes Gelände/Hindernis	<ul style="list-style-type: none"> <li>• Gelände/Hindernis an die Anforderung des Mähroboters anpassen</li> <li>• Verlegung des Begrenzungsdrahtes entsprechend anpassen</li> </ul>

### 15.2 Fehlercodes

Fehlercode	Bedeutung	Abhilfe
----	Regensensorverzögerung	• -
E1	Mäher außerhalb des Arbeitsbereiches	<ul style="list-style-type: none"> <li>• Überprüfen Sie, ob der Mäher sich im Arbeitsbereich befindet.</li> <li>• Stellen Sie sicher, dass die Ladestation ordnungsgemäß an das Ladegerät und das Ladegerät an eine geeignete Stromversorgung angeschlossen ist. Wenn sie ordnungsgemäß angeschlossen sind, sind die Begrenzungsdrähte falsch geklemmt und müssen vertauscht werden.</li> </ul>
E11	Kein Grenzsignal	<ul style="list-style-type: none"> <li>• Wenn sich der Mäher im Arbeitsbereich befindet, überprüfen Sie die LED-Anzeige der Ladestation. Wenn sie rot leuchtet, stellen Sie sicher, dass die Begrenzungskabel gut mit den Klemmen an der Ladestation verbunden sind. Wenn das Problem weiterhin besteht, überprüfen Sie, ob die Begrenzungskabel geschnitten wurden.</li> </ul>
E2	Radmotor blockiert	<ul style="list-style-type: none"> <li>• Schalten Sie den Mäher aus. Bringen Sie den Mäher in einen Bereich, der frei von Hindernissen ist. Drücken Sie die „START“- und dann die „OK“-Taste.</li> <li>• Wenn die Fehlermeldung weiterhin angezeigt wird, schalten Sie das Produkt aus. Drehen Sie den Mäher auf den Kopf und prüfen Sie, wodurch die Räder am Drehen gehindert werden.</li> <li>• Entfernen Sie die Gegenstände, die das Rad/die Räder blockieren, drehen Sie den Mäher.</li> <li>• Drücken Sie anschließend „START-“ und „OK“-Tasten.</li> </ul>

E3	Messerscheibe blockiert	<ul style="list-style-type: none"> <li>• Schalten Sie den Mäher aus.</li> <li>• Drehen Sie den Mäher auf den Kopf und prüfen Sie, wodurch das Messer am Drehen gehindert wird.</li> <li>• Entfernen Sie die Gegenstände und drehen den Mäher.</li> <li>• Stellen Sie den Mäher in einen Bereich mit kurzem Gras.</li> <li>• Drücken Sie anschließend „START“ und „OK“.</li> </ul>
E4	Hindernissensor-Trigger nicht wiederhergestellt	<ul style="list-style-type: none"> <li>• Rufen Sie Ihren Fachhändler an.</li> <li>• Bringen Sie den Mäher zu einem Fachhändler.</li> </ul>
E5	Der Mäher wurde angehoben	<ul style="list-style-type: none"> <li>• Schalten Sie den Mäher aus.</li> <li>• Bringen Sie den Mäher in einen Bereich, der frei von Hindernissen ist. Drücken Sie die „START“- und dann die „OK“-Taste.</li> <li>• Wenn die Fehlermeldung weiterhin angezeigt wird, schalten Sie das Produkt aus. Drehen Sie den Mäher auf den Kopf und prüfen Sie, ob etwas die Bewegung der Vorderachse hindert.</li> <li>• Entfernen Sie alle Hindernisse, drehen Sie den Mäher aufrecht und schalten Sie ihn ein. Drücken Sie „START“ und dann „OK“.</li> </ul>
E6	Überrollsensoren wurden ausgelöst	<ul style="list-style-type: none"> <li>• Stellen Sie den Mäher aufrecht.</li> <li>• Drücken Sie „START“ und dann „OK“.</li> </ul>
E7	Neigungssensoren wurden ausgelöst	<ul style="list-style-type: none"> <li>• Schalten Sie den Mäher aus.</li> <li>• Bringen Sie den Mäher zu einem Bereich in Ihrem Rasen auf ebenem Boden.</li> <li>• Schalten Sie den Mäher ein. Drücken Sie „START“ und dann „OK“.</li> </ul>
E8	Andocken/Aufladen fehlgeschlagen	<ul style="list-style-type: none"> <li>• Überprüfen Sie, ob vor und nach der Ladestation 1 Meter, ohne Hindernisse und Ecken, Platz zur Verfügung steht.</li> <li>• Die Ladestation muss auf ebenem Boden stehen.</li> <li>• Stellen Sie den Mäher zum Laden manuell in die Ladestation. Nachdem der Mäher vollständig geladen ist, drücken Sie „START“ und dann „OK“.</li> </ul>
BP	Akku-Temperaturschutz	<ul style="list-style-type: none"> <li>• Schalten Sie den Mäher aus.</li> <li>• Bringen Sie den Mäher zu einem Bereich in Ihrem Rasen auf ebenem Boden.</li> <li>• Prüfen Sie die Temperatur des Akkus.</li> <li>• Ist die Temperatur zu hoch, lassen sie den Akku abkühlen.</li> <li>• Ist die Temperatur zu niedrig, warten sie bis die Temperatur höher als 5°C liegt.</li> <li>• Starten Sie den Mäher neu.</li> <li>• Tritt der Fehler weiterhin auf, ersetzen Sie den Akku.</li> <li>• Tritt der Fehler weiterhin auf, kontaktieren Sie Ihren Fachhändler.</li> </ul>
EE	Fehler unbekannt	<ul style="list-style-type: none"> <li>• Starten Sie den Mäher neu.</li> <li>• Tritt der Fehler weiterhin auf, kontaktieren Sie Ihren Fachhändler.</li> </ul>
LOCK	Mähroboter gesperrt (PIN zu oft falsch eingegeben)	<ul style="list-style-type: none"> <li>• 10 Minuten warten, bis der PIN erneut eingegeben werden kann</li> <li>• Schalten Sie den Mähroboter nicht aus</li> <li>• Tritt der Fehler weiterhin auf, kontaktieren Sie Ihren Fachhändler.</li> </ul>

## Garantiebedingungen

Sehr geehrte Kundin, sehr geehrter Kunde,

unsere Produkte unterliegen einer strengen Qualitätskontrolle. Sollte ein Gerät dennoch nicht einwandfrei funktionieren, bedauern wir dies sehr und bitten Sie, sich an unseren Servicedienst unter der unten angegebenen Adresse zu wenden. Gerne stehen wir Ihnen auch telefonisch über die Servicenummer zur Verfügung. Die nachfolgenden Hinweise sollen Ihnen für eine problemlose Bearbeitung und Regulierung im Schadensfall dienen.

**Für die Geltendmachung von Garantieansprüchen - innerhalb Deutschland - gilt folgendes:**

- 1. Diese Garantiebedingungen** regeln unsere zusätzlichen Hersteller-Garantieleistungen für Käufer (private Endverbraucher) von Neugeräten. Die gesetzlichen Gewährleistungsansprüche werden von dieser Garantie nicht berührt. Für diese ist der Händler zuständig, bei dem Sie das Produkt erworben haben.
- 2. Die Garantieleistung** erstreckt sich ausschließlich auf Mängel an einem von Ihnen erworbenen neuen Gerät, die auf einem Material- oder Herstellungsfehler beruhen und ist - nach unserer Wahl - auf die unentgeltliche Reparatur solcher Mängel oder den Austausch des Gerätes beschränkt (ggf. auch Austausch mit einem Nachfolgemodell). Ersetzte Geräte oder Teile gehen in unser Eigentum über. Bitte beachten Sie, dass unsere Geräte bestimmungsgemäß nicht für den gewerblichen, handwerklichen oder beruflichen Einsatz konstruiert wurden. Ein Garantiefall kommt daher nicht zustande, wenn das Gerät innerhalb der Garantiezeit in Gewerbe-, Handwerks- oder Industriebetrieben verwendet wurde oder einer gleichzusetzenden Beanspruchung ausgesetzt war.
- 3. Von unseren Garantieleistungen ausgenommen sind:**
  - Schäden am Gerät, die durch Nichtbeachtung der Montageanleitung, nicht fachgerechte Installation, Nichtbeachtung der Bedienungsanleitung (z.B. Anschluss an eine falsche Netzspannung oder Stromart) bzw. der Wartungs- und Sicherheitsbestimmungen oder durch Einsatz des Geräts unter ungeeigneten Umweltbedingungen sowie durch mangelnde Pflege und Wartung entstanden sind.
  - Schäden am Gerät, die durch missbräuchliche oder unsachgemäße Anwendungen (wie z.B. Überlastung des Gerätes oder Verwendung von nicht zugelassenen Werkzeugen bzw. Zubehör), Eindringen von Fremdkörpern in das Gerät (wie z.B. Sand, Steine oder Staub), Transportschäden, Gewaltanwendung oder Fremdeinwirkungen (wie z. B. Schäden durch Herunterfallen) entstanden sind.
  - Schäden am Gerät oder an Teilen des Geräts, die auf einen bestimmungsgemäßen, üblichen (betriebsbedingten) oder sonstigen natürlichen Verschleiß zurückzuführen sind sowie Schäden und/oder Abnutzung von Verschleißteilen.
  - Mängel am Gerät, die durch Verwendung von Zubehör-, Ergänzungs- oder Ersatzteilen verursacht wurden, die keine Originalteile sind oder nicht bestimmungsgemäß verwendet werden.
  - Geräte, an denen Veränderungen oder Modifikationen vorgenommen wurden.
  - Geringfügige Abweichungen von der Soll-Beschaffenheit, die für Wert und Gebrauchstauglichkeit des Geräts unerheblich sind.
  - Geräte an denen eigenmächtig Reparaturen oder Reparaturen, insbesondere durch einen nicht autorisierten Dritten, vorgenommen wurden.
  - Wenn die Kennzeichnung am Gerät bzw. die Identifikationsinformationen des Produktes (Maschinenaufkleber) fehlen oder unlesbar sind.
  - Geräte die eine starke Verschmutzung aufweisen und daher vom Servicepersonal abgelehnt werden.

Schadensersatzansprüche sowie Folgeschäden sind von dieser Garantieleistung generell ausgeschlossen.
- 4. Die Garantiezeit** beträgt regulär **24 Monate\*** (12 Monate bei Batterien / Akkus) und beginnt mit dem Kaufdatum des Gerätes. Maßgeblich ist das Datum auf dem Original-Kaufbeleg. Garantieansprüche müssen jeweils nach Kenntniserlangung unverzüglich erhoben werden. Die Geltendmachung von Garantieansprüchen nach Ablauf der Garantiezeit ist ausgeschlossen. Die Reparatur oder der Austausch des Gerätes führt weder zu einer Verlängerung der Garantiezeit noch wird eine neue Garantiezeit durch diese Leistung für das Gerät oder für etwaige eingebaute Ersatzteile in Gang gesetzt. Dies gilt auch bei Einsatz eines Vor-Ort-Services. Das betroffene Gerät ist in gesäubertem Zustand zusammen mit einer Kopie des Kaufbelegs, - hierin enthalten die Angaben zum Kaufdatum und der Produktbezeichnung - der Kundendienststelle vorzulegen bzw. einzusenden. Wird ein Gerät unvollständig, ohne den kompletten Lieferumfang eingeschickt, wird das fehlende Zubehör wertmäßig in Anrechnung / Abzug gebracht, falls das Gerät ausgetauscht wird oder eine Rückerstattung erfolgt. Teilweise oder komplett zerlegte Geräte können nicht als Garantiefall akzeptiert werden. Bei nicht berechtigter Reklamation bzw. außerhalb der Garantiezeit trägt der Käufer generell die Transportkosten und das Transportrisiko. **Einen Garantiefall melden Sie bitte vorab bei der Servicestelle (s.u.) an.** In der Regel wird vereinbart, dass das defekte Gerät mit einer kurzen Beschreibung der Störung per Abhol-Service (nur in Deutschland) oder - im Reparaturfall außerhalb des Garantiezeitraums - ausreichend frankiert, unter Beachtung der entsprechenden Verpackungs- und Versandrichtlinien, an die unten angegebene Serviceadresse eingeschickt wird. **Beachten Sie bitte, dass Ihr Gerät (modellabhängig) bei Rücklieferung, aus Sicherheitsgründen - frei von allen Betriebsstoffen ist.** Das an unser Service-Center eingeschickte Produkt, muss so verpackt sein, dass Beschädigungen am Reklamationsgerät auf dem Transportweg vermieden werden. Nach erfolgter Reparatur / Austausch senden wir das Gerät frei an Sie zurück. Können Produkte nicht repariert oder ausgetauscht werden, kann nach unserem eigenen freien Ermessen ein Geldbetrag bis zur Höhe des Kaufpreises des mangelhaften Produktes erstattet werden, wobei ein Abzug aufgrund von Abnutzung und Verschleiß berücksichtigt wird. **Diese Garantieleistungen gelten nur zugunsten des privaten Erstkäufers und sind nicht abtret- oder übertragbar.**
- 5. Für die Geltendmachung Ihres Garantieanspruches kontaktieren Sie bitte unser Service-Center** (via Post, eMail oder telefonisch).

Bitte verwenden Sie vorzugsweise unser Formular auf unserer Homepage: <https://www.schepbach.com/de/service>

Bitte senden Sie uns keine Geräte ohne vorherige Kontaktaufnahme und Anmeldung bei unserem Service-Center.

Für die Inanspruchnahme dieser Garantiezusagen ist der Erstkontakt mit unserem Service-Center zwingende Voraussetzung.

**6. Bearbeitungszeit** - Im Regelfall erledigen wir Reklamationsmeldungen innerhalb 14 Tagen nach Eingang in unserem Service-Center.

Sollte in Ausnahmefällen die genannte Bearbeitungszeit überschritten werden, so informieren wir Sie rechtzeitig.

**7. Verschleißteile** - Verschleißteile sind: a) mitgelieferte, an- und/oder eingebaute Batterien / Akkus sowie b) alle modellabhängigen Verschleißteile (siehe Bedienungsanleitung). Von der Garantieleistung ausgeschlossen sind tief entladene bzw. an Gehäuse und oder Batteriepolen beschädigte Batterien / Akkus.

**8. Kostenvoranschlag** - Von der Garantieleistung nicht oder nicht mehr erfasste Geräte reparieren wir gegen Berechnung. Auf Nachfrage bei unserem Service-Center können Sie die defekten Geräte für einen Kostenvoranschlag einsenden und ggf. dem Service-Center schriftlich (per Post, eMail) die Reparaturfreigabe erteilen. Ohne Reparaturfreigabe erfolgt keine weitere Bearbeitung.

**9. Andere Ansprüche**, als die oben genannten, können nicht geltend gemacht werden.

Die **Garantiebedingungen** gelten nur in der jeweils aktuellen Fassung zum Zeitpunkt der Reklamation und können ggf. unserer Homepage ([www.schepbach.com](http://www.schepbach.com)) entnommen werden.

Bei Übersetzungen ist stets die deutsche Fassung maßgeblich.

Schepbach GmbH · Günzburger Str. 69 · 89335 Ichenhausen (Deutschland) · [www.schepbach.com](http://www.schepbach.com)

Telefon: +800 4002 4002 (Service-Hotline/FreeCall Rufnummer dt. Festnetz\*\*) · Telefax +49 [0] 8223 4002 20 · E-Mail: [service@schepbach.com](mailto:service@schepbach.com) · Internet: <http://www.schepbach.com>

\* Produktabhängig auch über 24 Monate; länderbezogen können erweiterte Garantieleistungen gelten

\*\* Verbindungskosten: kostenlos aus dem deutschen Festnetz

Änderungen dieser Garantiebedingungen ohne Voranmeldung behalten wir uns jederzeit vor.



Ersatzteile  
Zubehör



Reparatur



Kontakt





















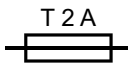





Dokumente

<b>Table of contents:</b>	<b>Page:</b>
1. Introduction.....	22
2. Description of the product .....	22
3. Scope of delivery.....	22
4. Proper use.....	22
5. Safety instructions.....	23
6. Technical data .....	25
7. Unpacking .....	26
8. Assembly / Before commissioning .....	26
9. Starting up / adjustments .....	29
10. Cleaning .....	32
11. Transport .....	32
12. Storage/Hibernation .....	32
13. Maintenance / Update .....	32
14. Disposal and recycling .....	33
15. Troubleshooting / fault codes .....	34

## Explanation of the symbols on the product

Symbols are used in this manual to draw your attention to potential hazards. The safety symbols and the accompanying explanations must be fully understood. The warnings themselves will not rectify a hazard and cannot replace proper accident prevention measures.

  	Before commissioning, read and observe the operating manual and safety instructions!
 	Warning! Switch the product off before handling it or working on it.
 	Danger due to parts flying off during operation. Keep a safe distance from the product when it is in operation.
 	Keep your hands and feet away from the rotating blades. Do not sit or stand on the product.
	Protect rechargeable batteries from heat and fire.
	Protect rechargeable batteries from water and moisture.
 T 2 A	Product fuse
	Protection class II
	The product complies with the applicable European directives.
  Li-Ion	Do not throw primary batteries or rechargeable batteries away with household waste.
	“POWER ON/OFF” button (on/off button)
	Start button / Select button (up)
	Home button (back to charging station) / - Select button (down)
	OK button
	PIN code setting
	Date/Time setting
	WiFi (WLAN)
	Bluetooth
 <b>Attention!</b>	We have marked points in this operating manual that impact your safety with this symbol.

## 1. Introduction

### Manufacturer:

Scheppach GmbH  
Günzburger Straße 69  
D-89335 Ichenhausen

### Dear Customer

We hope your new product brings you much enjoyment and success.

### Note:

In accordance with the applicable product liability laws, the manufacturer of this product assumes no liability for damage to the product or caused by the product arising from:

- Improper handling
- Failure to comply with the operating instructions.
- Repairs carried out by third parties, unauthorised specialists
- Installing and replacing non-original spare parts,
- Improper use
- Failures of the electrical system in the event of the electrical regulations and VDE provisions 0100, DIN 57113 / VDE 0113 not being observed

### Note:

Read the whole text of the operating manual before assembly and commissioning.

This operating manual should help you to familiarise yourself with your product and to use it for its intended purpose.

The operating manual includes important instructions for the safe, proper and economic operation of the product, for avoiding danger, for minimising repair costs and downtimes and for increasing the reliability and extending the service life of the product.

In addition to the safety instructions in this operating manual, you must also observe the regulations applicable to the operation of the product in your country. Keep the operating manual package with the power tool at all times and store it in a plastic cover to protect it from dirt and moisture. They must be read and carefully observed by all operating personnel before starting the work.

The product may only be used by personnel who have been trained to use it and who have been instructed with respect to the associated hazards. The required minimum age must be observed.

In addition to the safety instructions in this operating manual and the separate regulations of your country, the generally recognised technical rules relating to the operation of such machines must also be observed.

We accept no liability for accidents or damage that occur due to a failure to observe this manual and the safety instructions.

## 2. Description of the product

1. Robot mower
2. Cutting height adjustment knob
3. Display with control panel
4. Stop button
5. Front axle
6. Blade plate
7. Blade
8. Blade fixing screw
9. Rear wheel
10. Charge station
11. Boundary wire
12. Wire peg
13. Charge station anchor pegs
14. Mains adapter with cable and connector

## 3. Scope of delivery

- 1x Robot mower
- 1x Charge station
- 9x Blades (3x installed; 6x replacement)
- 6x Screw for blade
- 1x Boundary wire (130 metres)
- 180x Wire pegs
- 6x Fastening peg
- 1x Mains power unit
- 1x Operating manual

## 4. Proper use

The machine is designed for automatic mowing of lawns.

The machine may only be used in the intended manner. Any use beyond this is improper. The user/operator, not the manufacturer, is responsible for damages or injuries of any type resulting from this.

An element of the intended use is also the observance of the safety instructions, as well as the assembly instructions and operating information in the operating manual.

Persons who operate and maintain the machine must be familiar with it and must be informed about potential dangers.

In addition, the applicable accident prevention regulations must be strictly observed.

Other general occupational health and safety-related rules and regulations must be observed.

The liability of the manufacturer and resulting damages are excluded in the event of modifications of the machine.

The machine may only be operated with original parts and original accessories from the manufacturer.

The safety, operating and maintenance specifications of the manufacturer, as well as the dimensions specified in the technical data, must be observed.

Please note that our products were not designed with the intention of use for commercial or industrial purposes. We assume no guarantee if the product is used in commercial or industrial applications, or for equivalent work.

## 5. Safety instructions

### General safety instructions

- The user is responsible for accidents and hazards that cause damage to other people or their property.
- Children, persons with reduced physical, sensory or mental capabilities or lack of experience and knowledge, or persons unfamiliar with the instructions for operating the machine are not allowed to use the machine. Local regulations may restrict the age of the user.
- Never connect the power supply unit to a socket if the plug or cable is damaged.
- Worn or damaged cables increase the risk of an electric shock.
- Only charge the rechargeable batteries in the charging station supplied. Incorrect use may result in electric shocks, overheating or leakage of corrosive liquid from the rechargeable battery. Rinse with water/neutralising agent in the event of electrolyte leakage. In the event of contact with the eyes, please seek immediate medical attention.
- Only use manufacturer's recommended original rechargeable battery. Product safety can only be guaranteed when original rechargeable batteries are used. Do not use batteries that are not rechargeable.
- The product must be disconnected from the mains when removing the rechargeable battery.

### Safety instructions - operation

- The product must only be used with the equipment recommended by the manufacturer. Other types of use are not permitted. The manufacturer's instructions regarding operation/maintenance must be strictly adhered to.
- When using the product in public areas, warning signs must be placed around the work area. These signs must bear the following text:  
**"Warning! Robot mower! Keep your distance! Children must be supervised!"**
- Switch the product off if there is anyone (in particular children) or any animals within the working range. It is recommended to program the product to operate during times when there is no activity in the area, e.g. at night. Note that certain animals, e.g. hedgehogs, are nocturnal. They could potentially be injured by the product.
- Children are not allowed in the working area during operation.
- Children are forbidden to play with the product, both out of and in use
- Always ensure that the product is switched off when carrying it. Not with arms outstretched but always against the body. Ensure you have a secure footing.
- Do not run while transporting the unit. Walk carefully and always make sure you have a secure footing.
- Always wear sturdy footwear and long trousers when using the product.
- Do not operate the device in bad weather conditions, especially during thunderstorms. There is a danger of lightning strike.
- Use a residual current circuit breaker with a trigger current of 30 mA or less. Using a fault-current circuit breaker reduces the risk of an electric shock.
- **ATTENTION:** The extension cable as well as the mains cable must be outside the working area to ensure that it is not damaged.
- The product may only be operated, maintained and repaired by persons who are fully familiar with its characteristics and the safety regulations to be observed during use. Read the operating manual carefully and familiarise yourself with the contents before using the product.
- It is not permitted to change the original design of the product. All changes in this regard are made at the user's own risk.
- Make sure that there are no foreign objects such as stones, branches, tools or toys on the lawn. The blades can be damaged if they collide with foreign objects. Always switch off the product with the POWER ON/OFF button before removing a blockage. Check the product for damage before operating it again.
- If the product starts to vibrate abnormally, always switch it off with the main switch or POWER ON/OFF button and check for damage before operating it again.
- Start the product in accordance with the instructions. When the product is switched on, make sure that your hands and feet are not near the rotating blades. Keep your hands and feet away from the underside of the product.
- Never touch moving dangerous components, such as the blade disc, before they have come to a complete stop.
- Do not lift the product or carry it around when it is switched on.
- Do not let anyone operate the product who does not know how it works and behaves.
- The product must not collide with persons or other living creatures. If a person or other living creature enters the travel path of the product, it must be stopped immediately.

- Do not place any objects on the housing or the charge station of the product.
- Never allow people to sit on the robot. Never lift the robot to inspect the cutting edge or carry it during operation. Do not place hands or feet under the robot during operation.
- The product must not be operated with damaged guards, blade plate or housing. Furthermore, it must not be operated with damaged blades, screws, nuts or cables. Do not connect or touch damaged cables until they have been disconnected from the power supply.
- Do not use the product if the POWER ON/OFF button and the STOP button are not working properly.
- Always switch the product off via the ON/OFF button if it is not in use. The product will only start if the POWER ON/OFF button is switched on and the correct PIN code is entered.
- If the power cord is damaged during use, press the "STOP" button to stop the robot and unplug the mains cable from the socket.
- Riwall Pro does not guarantee full compatibility between the product and other wireless systems such as remote controls, transmitters, in-ground electric fencing of livestock pastures or similar.
- Metal objects in the ground (e.g. reinforced concrete or anti-mole nets) can cause the mower to stop. The metallic objects may cause interference with the loop signal, which may cause the mower to stop.
- The operating and storage temperature is 5–50 °C. The temperature range for charging is 5–45 °C. If the temperature is too high, the product may be damaged.
- Never use or charge the robot in explosive and/or flammable environments.
- Do not use the robot mower if a sprinkler is running. In this case, program the robot and the sprinkler so that they do not operate simultaneously. Do not wash the robot with high pressure water jets or immerse it partially or completely in water as it is not waterproof.
- Use only the charging unit and mains power unit provided by the manufacturer. Improper use may result in electric shocks, overheating or leakage of corrosive liquids from the battery.
- Do not position the power supply unit at a height where it could be submerged. Do not set the mains power unit down on the ground.
- Do not cover the power supply unit. Condensation can damage the power supply unit and increase the risk of electric shock.
- If liquid leaks, wash the battery with water / neutraliser.

**⚠ In the event of eye contact, consult a doctor.**

**⚠ When the mower is turned upside down, the mains switch must always be off. The mains switch should be turned off during all work on the mower's bottom frame, e.g. when cleaning or replacing the blades.**

#### **Safety instructions - Rechargeable battery and charging unit**

##### **⚠ Rechargeable battery and charging unit**

**Read the instructions before charging. Make sure your charging unit matches your local AC supply. Make sure that the connection between the charging unit and the rechargeable battery pack corresponds to the correct models. Longer service life and better performance can be achieved if the rechargeable battery is charged when the air temperature is between 18 °C and 25 °C. Do not charge the rechargeable battery in air temperatures below 5 °C or above 40 °C. These instructions are important as this can prevent serious damage to the rechargeable battery.**

##### **⚠ WARNING:**

Lithium-ion batteries may explode or cause fire if disassembled, short-circuited or exposed to water, fire or high temperatures. Proceed with caution, do not open the rechargeable battery and do not expose it to electrical/mechanical stress. Avoid storing the batteries in direct sunlight.

- Do not disassemble, open or crush the rechargeable battery.
- Do not short-circuit the rechargeable battery. Do not store rechargeable batteries haphazardly in a box or drawer where they can short-circuit each other or be short-circuited by conductive materials.
- When the rechargeable battery is not in use, keep it away from other metal objects such as paper clips, coins, keys, nails, screws or other small metal objects that could connect from one terminal to the other. Short-circuiting the battery terminals can cause burns or a fire.
- Do not expose the rechargeable battery to heat or fire. Avoid storage in direct sunlight.
- Do not subject the rechargeable battery to mechanical shocks.
- Do not allow the liquid to come into contact with the skin or eyes in the event of a battery leak. If contact has been made, wash the affected area with plenty of water and seek medical attention.
- Seek medical attention immediately if a cell of the rechargeable battery has been swallowed.
- Keep the rechargeable battery clean and dry.
- The rechargeable battery performs best when operated at normal room temperature (20 °C ± 5 °C).



- When disposing of rechargeable batteries, keep batteries of different electrochemical systems separate from each other.
- Only charge the product with the charging unit specified by the mower. Do not use a charging unit other than the one specifically intended for use with the product. A charging unit suitable for one type of rechargeable battery may cause a fire hazard when used with another battery.
- Do not use rechargeable batteries that are not intended for use with the product.
- Keep the rechargeable battery out of the reach of children.
- Keep the original product description safety for future reference.
- Dispose of the product properly.
- Keep the charging unit clean. Dirt results in a risk of electric shock.
- Check the charging unit, cable and plug before every use. Do not use the charging unit if you detect any damage. Never open the charging unit yourself and only have it repaired by qualified specialists and only with original spare parts. A damaged charging unit, cable and plug increases the risk of an electric shock.
- Always check that the mains voltage concurs with the voltage specified on the type plate of the charging unit.
- Never use the charging unit if the cable, plug or the product itself are damaged due to external influences. Take the charging unit to the nearest specialist workshop.
- Never open the charging unit. Take the charging unit to the nearest specialist workshop.

### ⚠ Attention!

This power tool generates an electromagnetic field during operation. This field can impair active or passive medical implants under certain conditions.

In order to prevent the risk of serious or deadly injuries, we recommend that persons with medical implants consult with their physician and the manufacturer of the medical implant prior to operating the machine.

### Residual risks

The machine has been built according to the state-of-the-art and the recognised technical safety requirements. However, individual residual risks can arise during operation.

- Health hazard due to electrical power, with the use of improper electrical connection cables.
- Before performing setting or maintenance work, release the start button and pull out the power plug.
- Furthermore, despite all precautions having been met, some non-obvious residual risks may still remain.

- Residual risks can be minimised if the “Safety Instructions” and the “Intended Use” together with the operating manual as a whole are observed.
- Avoid accidental starting of the machine: the operating button may not be pressed when inserting the plug in an outlet. Use the tool that is recommended in this operating manual. This is how to ensure that your machine provides optimum performance.
- Keep your hands away from the working area when the machine is in operation.

## 6. Technical data



### Robot mower

Voltage	20 V 
Idle speed $n_0$	2800 min <sup>-1</sup>
Cutting width	18 cm
Cut height	20-60 mm
Cutting height positions	5
Area	600 m <sup>2</sup>
Max. incline	35%
Tightest possible passage	0,8 m

### (App) control

Bluetooth®	
Operating frequency band	2.4-2.48 GHz
Maximum transmitted power	8.61 dBm
WiFi	
Frequency range of the WLAN module	2.4-2.48 GHz
Max. radio frequency power of the WLAN module	18.39 dBm

### AK2.5-RC-20Li rechargeable battery

Type	Li-ion
Voltage	18V  (max 20 V 
Capacity	2500 mAh
Power	45 Wh
Charge time	approx. 120 min

### NT1.1-RC-20Li mains power unit

Voltage (input)	100-240 V~
Frequency	50-60 Hz
Power consumption	28 W
Voltage (output)	20 V 
Charge current	1,1 A

### IPprotection classes

Robot mower	IPX5
Charge station	IPX4
Mains power unit	IP67

Total weight (net)	approx. 8 kg
--------------------	--------------

Technical changes reserved!

### △ IMPORTANT:

This charging unit is suitable exclusively for charging the product type: PX-RRM-600Wi.

### Noise & vibration

△ **Warning:** Noise can have serious effects on your health. If the machine noise exceeds 85 dB (A), please wear suitable hearing protection.

### Device emissions values

Measured sound power level	60.65 db(A)
Device emissions values uncertainty $K_{WA}$	0.7 db(A)
Guaranteed sound power level	61.4 db(A)
Sound pressure noise level at the operator's ear	50 db(A)

The noise emission declaration complies with standard EN ISO 3744

## 7. Unpacking

- Open the packaging and carefully remove the product.
- Remove the packaging material, as well as the packaging and transport safety devices (if present).
- Check whether the scope of delivery is complete.
- Check the product and accessory parts for transport damage. In the event of complaints the carrier must be informed immediately. Later claims will not be recognised.
- If possible, keep the packaging until the expiry of the warranty period.
- Familiarise yourself with the product by means of the operating manual before using for the first time.
- With accessories as well as wearing parts and replacement parts use only original parts. Replacement parts can be obtained from your dealer.
- When ordering please provide our article number as well as type and year of manufacture for the product.

### △ ATTENTION!

**The device and the packaging material are not children's toys! Do not let children play with plastic bags, films or small parts! There is a danger of choking or suffocating!**

## 8. Assembly / Before commissioning

### △ ATTENTION!

**Always make sure the product is fully assembled before commissioning!**

### △ ATTENTION!

**If you intend to use a scarifier within the working area of the robotic mower, the boundary wire (11) must be buried.**

### △ ATTENTION!

**Do not use a strimmer near the boundary wire (11). Take care when trimming edges near which the boundary wire (11) is located.**

### 8.1 Setting up / correct position of the charging station (10)

### △ ATTENTION

**Fix the charging station (10) in place with the help of a hammer (not included in delivery) and the anchor pegs (13) only after you have staked out the complete working area.(Fig. 16).**

### △ NOTE:

Do not make new holes in the charging station.

### △ NOTE:

Do not stand with your feet on the charging station plate.

### △ ATTENTION

**The extension cable as well as the mains cable must be outside the working area to ensure that it is not damaged.**

- The charging station (10) can be placed near a shed, a garden shed or the house.
- The charging station (10) must be placed on level ground.

### △ NOTE:

- Do not place the charging station (10) on a sloping or uneven surface, otherwise it will bend and the function will be impaired or a defect may occur.
- The charging station (10) must be set up/positioned such that there is at least one metre of space in front of the charging station (10), without obstacles or similar. (Fig. 3)

## 8.2 Connect the boundary wire (11) to the charging station (10)

### △ NOTE:

The boundary wire (11) must be laid at least one metre long, straight, without corners and obstacles in front of the charging station (10). This ensures the mower is able to drive into the charging station properly (10) (Fig. 3).

- The boundary wire (11) must be laid at least 30 cm away from boundaries, such as the house wall, ahead of and after the charging station (10). (Fig. 3)
- Strip approx. 10 mm of insulation from one end of the boundary wire (11) (Fig. 4).
- Insert the stripped boundary wire (11) into the red "OUT" cable clamp on the back of the charging station (10). Then pass the boundary wire (11) through the slot under the charging station (10) (Fig. 5).
- Then lay the boundary wire (11) as described in point 8.3 "Laying the boundary wire (11)".

### △ NOTE:

The boundary wire (11) must be laid at least 100 cm straight in front of the charging station (10).

- After laying the boundary wire (11), trim off the excess wire.
- To connect the second end of the boundary wire (11), strip approx. 10 mm of insulation from the end and insert it into the black "IN" cable clamp.

## 8.3 Laying the boundary wire (11) (Fig. 1/2)

The boundary wire (11) must be laid as a loop around the working area. When the robot mower (1) approaches, sensors inside the product detect the boundary wire (11). The mower changes direction at a random angle when it reaches the boundary wire (11).

If the mower needs to return to the charging station (10), it searches for / drives to the boundary wire (11) and then turns to the left.

It then travels along the boundary wire (11) back to the charging station (10).

### 8.3.1 General notes / boundary cable installation

#### △ ATTENTION:

**To avoid damage to the product there must be an obstacle of min. 15 cm height between the boundary wire (11) and water bodies/slopes/embankments and/or public roads.**

#### △ ATTENTION:

**Do not operate the mower on gravel/stones.**

### △ NOTE:

Define and make a sketch of the working area before starting to lay the boundary wire (11).

### △ NOTE:

The max. permissible length for the boundary wire (11) is 300 m.

- The distance from the boundary wire (11) to the outer edge must be 30 cm (Fig. 6).
- A distance of 8 cm between the boundary wire (11) is sufficient if all of the following apply (Fig. 7):
  - the boundary surface can be driven over (e.g. footpath, driveway or similar).
  - the boundary surface is at the same level as the mowing surface.
  - there are no protruding or pointed parts on the boundary surface that can come into contact with the mower or blades and damage them.
  - there are no plants on the boundary area that should not be mown.
- The boundary wire (11) can be buried, or fastened in place using the wire pegs (12) provided.
- When laying the boundary wire (11), the angle in corners must always be  $>90^\circ$  (see Fig. 8+9).
- The robot mower (1) finds areas/passages that taper or that have a width of  $\geq 0.8$  m (Fig. 10).
- The minimum width of the mowing area is 0.8 m (Fig. 10).
- The maximum possible gradient is 35% ( $20^\circ$ ).

### △ Attention

To prevent accidents and/or damage to persons or the product, it is prohibited to operate the product on steeper terrain.

You can see how to determine the slope in Fig. 11.

### △ NOTE:

For the demarcation of slopes/embankments, see point 8.3.3.

### △ ATTENTION!

**If you intend to use a scarifier within the working area of the robotic mower, the boundary wire (11) must be buried.**

#### 8.3.1.1 Burying the boundary wire (11)

- When burying the boundary wire (11), make a narrow groove in the grass turf using a spade or similar. Then place the wire in the groove and cover it with soil.

#### △ IMPORTANT:

To ensure trouble-free operation, the boundary wire (11) may be covered with max. 3 cm of earth.

- After covering the boundary wire (11) with soil, it is sufficient to compact the loose soil with your body weight.

### 8.3.1.2 Fasten the boundary wire (11) with the wire pegs (12)

**⚠ NOTE:**

The distance between the wire pegs (12) must not exceed 80 cm (Fig. 12).

- Place the boundary wire (11) on the grass at a distance of 30 cm or 8 cm from the outer edge (Fig. 6/7).
- Fix the boundary wire (11) at least every 80 cm using a wire peg (12) (Fig. 12).
- Knock the wire pegs (12) into the ground (Fig. 13) with the help of a hammer (not included in the scope of delivery).
- In case of uneven or curved conditions, the distance between the wire pegs (12) must be reduced accordingly.

### 8.3.2 Laying the boundary wire around obstacles (islands) (Fig. 14)

**⚠ NOTE:**

For large and heavy objects listed below as examples, an “island installation” is not necessarily required:

- Tree
- Raised bed
- Large/heavy plant buckets
- Greenhouse
- Garden shed

To protect delicate/small objects from damage, lay the boundary wire (11) as follows:

- Run the boundary wire (11) along the outer edge until you have reached the point with the shortest distance (but at least 0.8 m) between the outer edge and the obstacle.
- Lay the boundary wire (11) like a “supply line” along the shortest path to the obstacle.
- Lay the boundary wire (11) at a distance of 30 cm or 8 cm (see point 8.3.1) around the obstacle.
- Lay the cable along the “feed line” back to the outer edge.

**⚠ ATTENTION!**

**DO NOT ALLOW THE BOUNDARY WIRE (11) TO CROSS. The maximum distance between the boundary wires is 5 mm.**

- Continue to lay the cable along the outer edge.

### 8.3.3 Demarcation of slopes >35% (Fig. 15)

- The boundary to slopes >35% must be at least 40 cm, as shown in Fig. 15.
- If you do not maintain this distance, there is a risk that the robot mower (1) will drive out of the demarcated area.

Thus, no function is possible any more, as the robot no longer has any orientation.

**⚠ NOTE**

**When you have completely staked out the working area, connect the boundary wire (11) to the charging station (10) as described in point 8.2.**

**⚠ ATTENTION**

**Fix the charging station (10) in place with the help of a hammer (not included in delivery) and the anchor pegs (13) only after you have staked out the complete working area.**

### 8.4 Connecting the charge station (10) (Fig. 16)

- Connect the 2-pin connector to the charging station (10) as shown in figure 16 and screw it in place.
- Then plug the mains plug into the socket.

**⚠ ATTENTION**

**Make sure that the boundary wire (11) is correctly routed and the power supply unit (14) is correctly connected to the charging station (10) before connecting the plug to the mains.**

If the charging station (10) is connected to the mains, an LED lights up on the rear part of the charging station (10). (see Fig. 17).

### 8.4.1 Description of the status LED (Fig. 17)

LED status	Meaning	Measure
<b>Does not illuminate</b>	No power supply	Make sure that the mains cable is properly connected to the charging unit and that the charging unit is connected to a suitable power supply
<b>Illuminates green</b>	The boundary wire is connected correctly. The robot is fully charged.	-
<b>Flashes green</b>	The robot is charging.	-

<b>Flashes red</b>	The boundary wire is damaged or not connected properly.	Check that both ends of the boundary wire are connected and that the cable clamp is reliable. Check that the boundary wire has not been broken.
--------------------	---	---

### 8.5. Before commissioning

- Set the cutting height to the maximum cutting height (60 mm) using the cutting height adjustment knob (2) as shown in figure 18.
- Place the mower in the working area and start it (as described in point 9).
- Observe the mower for some time.
- If it returns to the charging station (10) without any problems, the installation is complete.

#### TIP:

Before first use:

Position the mower, directly behind the charging station (10), at a 90° angle to the boundary wire (11) and give it the command to return to the charging station (10) via the "HOME" button (see point 9).

The mower will now drive back to the charging station (10) along the complete boundary wire (11) (Fig. 2)

This allows you to identify problem areas immediately before first use and correct them if necessary.

The same procedure is recommended for critical places, such as embankments/ditches/beds, etc.

Proceed as described above and start the mower (see point 9) with the "START" button.

In the event of a problem, you can stop the mower by pressing the stop button (4) on the product.

## 9. Starting up / adjustments

#### ⚠ ATTENTION!

To ensure optimum function, a software update must be carried out before first use. (see 13.3 Software update)

#### ⚠ NOTE

For a long service life, the robot mower (1) should only be operated at an outdoor temperature of 5 - 40 °C.

#### ⚠ ATTENTION!

Always make sure the product is fully assembled before commissioning!

#### Electrical connection

The electrical motor installed is connected and ready for operation. The connection complies with the applicable VDE and DIN provisions.

The customer's mains connection as well as the extension cable used must also comply with these regulations.

#### Damaged electrical connection cable

The insulation on electrical connection cables is often damaged.

This may have the following causes:

- Pressure points, where connection cables are passed through windows or doors.
- Kinks where the connection cable has been improperly fastened or routed.
- Places where the connection cables have been cut due to being driven over.
- Insulation damage due to being ripped out of the wall outlet.
- Cracks due to the insulation ageing.

Such damaged electrical connection cables must not be used and are life-threatening due to the insulation damage.

Check the electrical connection cables for damage regularly. Ensure that the connection cables are disconnected from electrical power when checking for damage.

Electrical connection cables must comply with the applicable VDE and DIN provisions.

Only use connection cables of the same designation. The printing of the type designation on the connection cable is mandatory.

#### 9.1. Quick start (Fig. 19/20)

After installing the boundary wire (11), you can use the robot mower (1).

#### Adjusting the cutting height

- Turn the cutting height adjustment knob (2) clockwise to increase the cutting height seamlessly between 20 - 60 mm.
- Turn the cutting height adjustment knob (2) anti-clockwise to decrease the cutting height seamlessly between 20 - 60 mm.

#### ⚠ NOTE

The arrow on the cutting height adjustment knob (2) points to numbers outside the knob. Here you can read off the cutting height currently set in 5 mm steps.

#### Halting/stopping the robot mower:

- To stop the robot mower, press the stop button (4).
- The robot mower stops immediately and the blade disc (6) stops.

## ⚠ ATTENTION

The robot mower is not switched off, it has only been stopped. Always use the "POWER ON/OFF" button to switch the robot mower off.

### Switching the robot mower on:

- The robot mower can then be restarted as described below.

## ⚠ NOTE

Before the robot mower (1) starts mowing, an acoustic signal (four beeps) is heard, then the blade disc (6) starts rotating.

- Press the  button ("POWER ON/OFF" button) until the robot mower (1) switches on.
- For the first use, enter the default PIN code "0000" by pressing "OK" four times when the number "0" flashes. (The PIN code can be changed as described in point 9.2.1).
- After confirming the fourth digit with the "OK button", the robot mower is ready for use. The word "IdLE" appears on the display.

## ⚠ NOTE

The robot mower (1) switches off automatically after 30 seconds if no input is made.

## ⚠ ATTENTION

If the PIN code is entered incorrectly 10 times, "LOCK" appears on the display. The device is now locked for 10 minutes before you can enter the PIN code again.

- Press the "START" button and then the "OK" button to start mowing.
- If you press the "HOME" button and then the "OK" button, the robot mower (1) returns to the charging station (10) with the mowing function switched off.

The robot mower (1) operates continuously until the battery charge is too low. The robot mower automatically returns to the charging station (10). The cutter disc is deactivated in this state.

## ⚠ NOTE

After the rechargeable battery is fully charged, the robot mower starts again. Alternatively, the robot mower remains in the charging station (10) in accordance with the set mowing schedule.

(By default, the robot mows from Monday to Friday from 09:00 - 15:00 hrs)

## 9.2. Settings

### ⚠ NOTE

To make adjustments to the product, the robot mower (1) must be switched on. Switch the robot mower (1) on by pressing and holding the  button ("POWER ON/OFF" button) until "PIN" appears on the display.

### 9.2.1 Changing the PIN code (Fig. 21)

- Press and hold the "START" and "HOME" buttons simultaneously for at least 3 seconds.
- The symbol  and "PIN1" flash.
- Now enter the old PIN code as follows (factory setting "0000").
- The first digit illuminates ("0---").
- Use the "START" and "HOME" buttons to select the desired digit.
- Confirm the digit with the "OK" button.
- The next digit illuminates (e.g. "10--").
- Proceed as described in paragraph 2-4 above.
- After you have entered the "old" PIN code and confirmed the fourth digit with the "OK" button, "PIN2" appears, now you can enter the new PIN code.
- The first digit flashes ("0---").
- Use the "START" and "HOME" buttons to select the desired digit.
- Confirm the digit with the "OK" button.
- The next digit flashes (e.g. "10--").
- Proceed as described in paragraph 2-4 above.
- After confirming the fourth digit with the "OK" button, the new PIN code is stored. The word "IdLE" appears on the display.

### 9.2.2 Setting/changing the date/time (Fig. 22)

#### ⚠ NOTE

Date and time are necessary settings so that the robot mower (1) can mow in accordance with the set mowing schedule.

- The date/time setting is done in the order year - date - time.
- Press and hold the "START" button for at least 5 seconds.
- The symbol and "PIN1" flash. - symbol and a number (e.g. 2020) flashes on the display.
- Use the "START", "HOME" and "OK" buttons to set the year, similarly to the PIN setting.
- Then the next number illuminates (month.day e.g. 08.25 for 25 August).
- Use the "START", "HOME" and "OK" buttons to set the correct month and day.
- The time is displayed last (e.g. 13:25).
- Set the current time as described above.
- After confirming the fourth digit with the "OK" button, the date and time are stored. The word "IdLE" appears on the display.

### 9.2.3 Changing the start time (Fig. 23)

The factory-set start time of 09:00 can be changed at any time.

- Press and hold the "START" and "OK" buttons simultaneously for at least 3 seconds.
- The display shows the set start time, e.g. 13:25, with the first digit flashing.

- Use the “START” and “HOME” buttons to select the desired digit and confirm with the “OK” button.
- Proceed as described in paragraph 2-4 above.
- After confirming the fourth digit with the “OK” button, the new start time is stored. The word “Idle” appears on the display.

### 9.2.4 Changing the mowing time/day (Fig. 24)

The factory-set mowing time per day of 6 hours can be changed at any time.

- Press and hold the “OK” button for at least 3 seconds.
- The display shows the set mowing time, e.g. 06 H, with the first digit flashing.
- Use the “START” and “HOME” buttons to select the desired digit and confirm with the “OK” button.
- After confirming the second digit with the “OK” button, the new mowing time or the new day is stored. The word “Idle” appears on the display.

### 9.3 Mowing edges

The default setting is for the robot mower (1) to mow the edges every Tuesday and Friday.

This means that the robot mower (1) travels once along the boundary wire (11) the first time it mows for the day.

#### ⚠ ATTENTION

In this mode, the blade disc (6) is active.

The times for edge mowing can only be set via the app.

### 9.4 App control

The PX-RRM-600Wi APP robot mower can be operated via app. The app is available in the respective app stores for Android and iOS.



#### ⚠ ATTENTION

The use of the app falls under the term “using” as defined in this operating manual. Therefore, also observe the safety regulations that apply to this.

#### 9.4.1 Registration

In order to use the app, registration via email is necessary. Alternatively, you can also register and log in via Facebook, with your Apple ID or with google.

Have the serial number of your robot mower ready for registration. You will find this on the type plate of the unit.

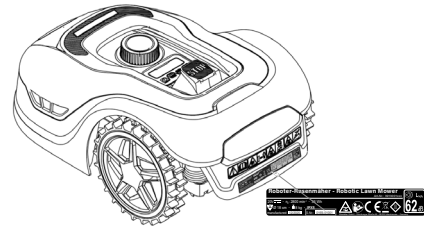

#### 9.4.2 Communication / data transmission

The app communicates with the robot mower either via Bluetooth or WiFi.

#### ⚠ NOTE

Depending on your contract with your mobile phone provider or internet provider, the data transfer from the app to the internet may incur costs that you will have to bear yourself.

#### 9.4.3 Functions of the app

- Viewing and editing the mowing plan
- Adjusting the mowing zones
- Starting mowing
- Send the device to the charging station
- Settings
- Updates / read out (log data)

##### 9.4.3.1 Viewing and editing the mowing plan

With this function you can set when the robot mower should start mowing and how long it should mow for each individual day.

There is one start time per day (later max. two start times) available.

In this function you can also set the days on which the lawn edges are to be mown.

#### ⚠ ATTENTION

Changing the mowing schedule, starting a mowing operation, switching the automatic on and off, sending the robot mower home and changing the date and time may result in activities that are not expected by other people. Affected persons must therefore always be informed in advance about possible activities of the robot mower.

##### 9.4.3.2 Adjusting the mowing zones

In this function you can manually set up four different mowing zones in %. By default, the function is set to “AutoMultizone”. Here, the mower starts after each charging process at an arbitrary place along the boundary wire.

This means:

After the first charging process, the robot mower moves along the boundary wire in accordance with the set % number for zone 1 and starts mowing.

After the second charging process, it does the same in accordance with the set % number for zone 2, etc.

#### **Example:**

You have installed 200 m of boundary wire and set a value of 25% for zone 1.

After charging, the robot mower drives 50 m along the boundary wire and starts mowing from there.

#### **△ NOTE**

This function allows you to start the robot mower in difficult-to-reach passages, for example, to ensure a perfect mowing pattern.

## **10. Cleaning**

#### **△ ATTENTION**

Switch off the product with the button  before cleaning.

#### **△ ATTENTION**

Put on protective gloves before cleaning the rotating blade carrier.

We recommend that you clean the product directly after every use.

Clean the product at regular intervals using a damp cloth and a little soft soap. Do not use any cleaning products or solvents; they could attack the plastic parts of the product. Make sure that no water can penetrate the product interior.

## **11. Transport**

- Press the button ("POWER ON/OFF" button) until the robot mower (1) switches on.  button ("POWER ON/OFF" button) to switch the robot mower (1) off.
- Wear protective gloves when transporting the robot mower (1).
- Carry the robot mower (1) securely with both hands.

To prevent damage, avoid the robot mower (1) falling to the ground from greater heights.

If this does happen, it must be immediately taken to a specialist workshop for inspection.

Do not continue to use the robot mower (1) before this has been done.

## **12. Storage/Hibernation**

Your mower will give you pleasure for longer if it is allowed to hibernate.

Although this is not a problem, we recommend that you store your mower in a closed room, e.g. in the garage, during the winter.

Before storing the mower:

- Clean it thoroughly (see point 10)
- Charge the rechargeable battery fully.
- Switch the product off.
- Remove the rechargeable battery (see point 13.2).

Store the product and its accessories in a dark, dry and frost-free place that is inaccessible to children. The optimum storage temperature lies between 5 and 40 °C.

Store the robot mower (1) in its original packaging.

Cover the robot mower (1) to protect it from dust and moisture.

Store the operating manual with the robot mower (1).

## **13. Maintenance / Update**

#### **△ ATTENTION**

Disconnect the mains plug before carrying out any maintenance work.

#### **Connections and repairs**

Connections and repair work on the electrical equipment may only be carried out by electricians.

**Please provide the following information in the event of any enquiries:**

- Type of current for the motor
- Machine data - type plate

### **13.1 Replacing the blade (7) (Fig. 25)**

#### **△ ATTENTION**

Switch the mower off before starting with the work.

#### **△ NOTE**

The blades (7) must be replaced after approx. 8 weeks. (2 sets of 3 blades each are included in the delivery)

Use only original blades from the manufacturer. (Art. no. 7913001601)

#### **△ ATTENTION**

Put on protective gloves before replacing the blade (7).

#### **△ ATTENTION**

All blades (7) must always be changed at the same time. The changing of individual blades (7) is not permitted.

If the Phillips screws (8) are damaged or can no longer be tightened, these must also be replaced.

New screws are included with the replacement blades.

- To replace the blades (7), place the robot mower (1) on a workbench with the underside facing upwards. (We recommend a soft base to avoid damage to the housing).



- Loosen the Phillips screw (8) with the help of a Phillips screwdriver (not included in the scope of delivery).
- Remove the old blade (7).
- Fit the new blade (7) and fasten it with a new screw (8).
- Check that the blade (7) can move.  
If this is not the case, loosen the screw (8) a little.
- Carry out this operation on all three blades (7).

### 13.2 Inserting/removing the rechargeable battery (Fig. 26/27)

#### ⚠ ATTENTION

Switch the mower off before starting with the work.

- To install/remove the rechargeable battery, place the robot mower (1) on a workbench with the underside facing upwards. (We recommend a soft base to avoid damage to the housing).
- Remove the battery cover screws and remove the battery cover (Fig. 26/27).
- Remove the rechargeable battery retaining device.
- Pull the rechargeable battery out carefully.  
⚠ **NOTE** Do not pull on the cables.
- Loosen the locking and pull the connector off.
- Insert the rechargeable battery (if necessary a new original rechargeable battery).
- Re-install the rechargeable battery in reverse order (Fig. 26/27).

### 13.3 Software update (Fig. 28)

⚠ **NOTE** The robot must be connected to the WiFi in order to perform an automatic software update via the app.

#### Connect your robot to your WiFi.

The software can be updated as soon as a new version is available. (The latest software version can be found on our homepage.

The software can be installed via USB or the app.

The software for USB transmission can be downloaded from our homepage [www.scheppach.com](http://www.scheppach.com).

#### 13.3.1 Software update via USB

- Look for the latest software version on our homepage.
- Download this to an empty FAT32 formatted disk.
- Remove the rechargeable battery covering as described in 13.2.
- Insert the data carrier into the USB drive (Fig. 28).
- Switch on the mower by pressing the  button ("POWER ON/OFF" button).
- The update starts automatically.
- Wait until "OK" appears on the display and then remove the data carrier.
- Re-attach the rechargeable battery covering as described in 13.2.

#### ⚠ NOTE

The operating manual supplied with your robot mower (1) is based on the software version at the time of production of the mower.

Some new or changed features and functions may not be included in the operating manual.

You can find the latest version of the software in the app or at [www.scheppach.com](http://www.scheppach.com).

#### Service information

With this product, it is necessary to note that the following parts are subject to natural or usage-related wear, or that the following parts are required as consumables.

Wearing parts\*: Blade (7), screws (8), boundary wire (11), wire pegs (12).

\* may not be included in the scope of supply!

#### Article number(s) for wear parts:

Item 7	Blade	7913001601
Item 8	Screws	3913001001
Item 11	Boundary wire	7913001702
Item 12	Wire pegs	7913001701

## 14. Disposal and recycling



The product is supplied in packaging to avoid transport damage. This packaging is raw material and can thus be used again or can be reintegrated into the raw material cycle.



The product and its accessories are made of different materials, such as metal and plastics. Take defective components to special waste disposal sites. Check with your specialist dealer or municipal administration!

#### Do not throw old equipment away with household waste!



This symbol indicates that this product must not be disposed of in household waste as per Waste Electrical and Electronic Equipment directive (2012/19/EU) and national laws. This product must be handed over at the intended collection point. This can be done, for example, by returning it when purchasing a similar product or delivering it to an authorised collection point for the recycling of old electrical and electronic devices. Improper handling of waste equipment may have negative consequences for the environment and human health due to potentially hazardous substances that are often contained in electrical and electronic equipment. By disposing of this product properly, you are also contributing to the effective use of natural resources.

Information about collection points for old devices can be found at your municipal authority, the local disposal provider, an authorised location for the disposal of old electrical and electronic devices or your waste collection service.

**Do not throw primary batteries or rechargeable batteries away with household waste!**



As a consumer, you are legally obliged to hand in all batteries and rechargeable batteries, regardless of whether they contain harmful substances\* or not, to a collection point in your municipality/district or to a retailer so that they can be disposed of in an environmentally friendly manner.

\*marked with: Cd = cadmium, Hg = mercury, Pb = lead

## 15. Troubleshooting / fault codes

The following table shows fault symptoms and describes remedial measures in the event of your machine failing to work properly. If you cannot localise and rectify the problem with this, please contact your service workshop.

### 15.1 Fault table

Fault	Possible cause	Remedy
Mower does not start	Mower or charging station not connected to the mains	<ul style="list-style-type: none"> <li>• Connect the power supply unit to a suitable power source</li> <li>• Call a specialist if necessary</li> </ul>
LED light on charging station does not light up		
LED light on charging station flashes red	Boundary wire is not connected or cut/broken.	<ul style="list-style-type: none"> <li>• Connect/repair boundary wire</li> </ul>
Mower does not mow properly	Blades are worn	<ul style="list-style-type: none"> <li>• Replace blades</li> </ul>
Mower starts at unusual/wrong times	Date/time is incorrectly set	<ul style="list-style-type: none"> <li>• Set the correct date and time</li> </ul>
Mower gets stuck	Unsuitable terrain/obstacle	<ul style="list-style-type: none"> <li>• Adapt the terrain/obstacle to the requirements of the robot mower</li> <li>• Adjust the laying of the boundary wire accordingly</li> </ul>

### 15.2 Fault codes



















Error code	Meaning	Remedy
----	Rain sensor delay	<ul style="list-style-type: none"> <li>• -</li> </ul>
E1	Mower outside the working area	<ul style="list-style-type: none"> <li>• Check that the mower is in the working area.</li> <li>• Ensure that the charging station is properly connected to the charger and the charging unit is connected to a suitable power supply. If properly connected, the boundary wires are incorrectly attached and must be transposed.</li> </ul>

E11	No boundary signal	<ul style="list-style-type: none"> <li>When the mower is in the working area, check the charging station LED indicator. If it lights up red, make sure that the boundary wires are well connected to the terminals on the charging station. If the problem persists, check whether the boundary wires have been cut.</li> </ul>
E2	Wheel motor blocked	<ul style="list-style-type: none"> <li>Switch the mower off. Move the mower to an area that is free of obstacles. Press the "START" button and then the "OK" button.</li> <li>If the error message is still displayed, switch off the product. Turn the mower upside down and check what is preventing the wheels from turning.</li> <li>Remove the objects blocking the wheel(s), turn the mower over.</li> <li>Then press the "START" and "OK" buttons.</li> </ul>
E3	Cutter disc blocked	<ul style="list-style-type: none"> <li>Switch the mower off.</li> <li>Turn the mower upside down and check what is preventing the blades from turning.</li> <li>Remove the objects and turn the mower over.</li> <li>Place the mower in an area with short grass.</li> <li>Then press "START" and "OK".</li> </ul>
E4	Obstacle sensor trigger not reset	<ul style="list-style-type: none"> <li>Contact your specialist dealer.</li> <li>Take the mower to a specialist dealer.</li> </ul>
E5	The mower was lifted	<ul style="list-style-type: none"> <li>Switch the mower off.</li> <li>Move the mower to an area that is free of obstacles. Press the "START" button and then the "OK" button.</li> <li>If the error message is still displayed, switch off the product. Turn the mower upside down and check if there is anything preventing the front axle from moving.</li> <li>Remove all obstacles, turn the mower up the right way again and switch it on. Press "START" and then "OK".</li> </ul>
E6	Roll-over sensor was triggered	<ul style="list-style-type: none"> <li>Stand the mower upright.</li> <li>Press "START" and then "OK".</li> </ul>
E7	Inclination sensors were triggered	<ul style="list-style-type: none"> <li>Switch the mower off.</li> <li>Move the mower to an area in your lawn with level ground.</li> <li>Switch the mower on. Press "START" and then "OK".</li> </ul>
E8	Docking/recharging failed	<ul style="list-style-type: none"> <li>Check that there is 1 metre of space before and after the charging station, without obstacles or corners.</li> <li>The charging station must be placed on level ground.</li> <li>Manually place the mower in the charging station for charging. After the mower is fully charged, press "START" and then "OK".</li> </ul>
BP	Rechargeable battery thermal protection	<ul style="list-style-type: none"> <li>Switch the mower off.</li> <li>Move the mower to an area in your lawn with level ground.</li> <li>Check the temperature of the rechargeable battery.</li> <li>If the temperature is too high, let the rechargeable battery cool down.</li> <li>If the temperature is too low, wait until the temperature is higher than 5°C.</li> <li>Re-start the mower.</li> <li>If the error still occurs, replace the rechargeable battery.</li> <li>If the error still occurs, contact your specialist dealer.</li> </ul>
EE	Error unknown	<ul style="list-style-type: none"> <li>Re-start the mower.</li> <li>If the error still occurs, contact your specialist dealer.</li> </ul>
LOCK	Robot mower locked (PIN entered incorrectly too many times)	<ul style="list-style-type: none"> <li>Wait 10 minutes and then enter the PIN again</li> <li>Do not switch the robot mower off</li> <li>If the error still occurs, contact your specialist dealer.</li> </ul>

<b>Table des matières:</b>	<b>Page:</b>
1. Introduction.....	38
2. Description du produit .....	38
3. Fournitures .....	38
4. Utilisation conforme.....	38
5. Consignes de sécurité.....	39
6. Caractéristiques techniques.....	42
7. Déballage .....	42
8. Structure/avant mise en service.....	42
9. Mise en service/réglages .....	45
10. Nettoyage .....	49
11. Transport .....	49
12. Stockage/hivernage .....	49
13. Maintenance/mise à jour .....	49
14. Élimination et recyclage .....	50
15. Dépannage/codes d'erreur.....	52

## Explication des symboles sur le produit

L'utilisation de symboles dans ce manuel permet d'attirer votre attention sur les éventuels risques. Les symboles de sécurité et les explications qui les accompagnent doivent être parfaitement compris. Les avertissements en eux-même ne permettent pas d'éliminer les risques ni de remplacer les mesures adaptées pour la prévention des accidents.

	Lire la notice d'utilisation et observer les consignes de sécurité avant de procéder à la mise en service !
	Avertissement ! Désactivez le produit avant de le soulever ou d'intervenir dessus.
	Danger lié à la projection de pièces pendant le fonctionnement. Restez à distance suffisante du produit lorsqu'il est en cours de fonctionnement.
	Tenez vos mains et pieds à distance des couteaux en rotation. Ne montez pas et ne vous asseyez pas sur le produit.
	Protégez la batterie de la chaleur et du feu.
	Protégez la batterie de l'eau et de l'humidité.
	Sécurité produit
	Classe de protection II
	Le produit respecte les directives européennes en vigueur.
	Les piles et batteries ne doivent pas être jetées avec les ordures ménagères.
	Bouton « POWER ON/OFF » (bouton marche/arrêt)
	Bouton de démarrage/bouton de sélection (vers le haut)
	Bouton Home (retour à la station de charge)/bouton de sélection (vers le bas)
	Bouton OK
	Réglage du code PIN
	Réglage de la date/l'heure
	WiFi (W-Lan)
	Bluetooth
	Dans cette notice d'utilisation, nous avons placé les signes qui concernent votre sécurité précédés de cette mention à certains emplacements.

## 1. Introduction

### Fabricant :

Scheppach GmbH  
Günzburger Straße 69  
D-89335 Ichenhausen

### Cher client,

Nous espérons que votre nouveau produit vous apportera satisfaction et de bons résultats.

### Remarque :

Conformément à la loi en vigueur sur la responsabilité du fait des produits, le fabricant de ce produit n'est pas responsable des dommages survenus sur ce produit en cas de :

- Manipulation incorrecte,
- Inobservation de la notice d'utilisation
- Réparations effectuées par des tiers, des spécialistes non autorisés
- Montage et remplacement de pièces de rechange non originales
- utilisation non conforme
- Défaillances de l'installation électrique en cas d'inobservation des prescriptions électriques et des dispositions de la VDE 0100 et de la norme DIN 57113/VDE 0113

### Attention :

Lisez l'ensemble du texte de la notice d'utilisation avant le montage et la mise en service.

La présente notice d'utilisation a pour objectif de vous familiariser avec votre produit et d'en exploiter les possibilités d'emploi conforme.

La notice d'utilisation contient des remarques importantes sur la manière de travailler en toute sécurité, réglementairement et économiquement avec le produit et sur la façon d'éviter les dangers, d'économiser les coûts de réparation, de réduire les périodes d'arrêt et d'augmenter la fiabilité et la durée de vie du produit.

Outre les dispositions de sécurité figurant dans cette notice d'utilisation, vous devez absolument observer les prescriptions concernant le fonctionnement du produit en vigueur dans votre pays.

Conservez la notice d'utilisation dans une pochette en plastique à l'abri de la poussière et de l'humidité près du produit. Chaque opérateur doit l'avoir lue avant le début des travaux et doit la respecter minutieusement.

Seules des personnes formées à l'utilisation du produit et informées des dangers associés sont autorisées à travailler avec le produit. Respecter la limite d'âge minimum requis.

Outre les consignes de sécurité reprises dans la présente notice d'utilisation et les prescriptions particulières en vigueur dans votre pays, respecter également les règles techniques générales concernant l'utilisation des machines similaires.

Nous déclinons toute responsabilité concernant les accidents ou dommages qui surviendraient en raison d'un non-respect de cette notice et des consignes de sécurité.

## 2. Description du produit

1. Robot tondeuse
2. Bouton rotatif de réglage de la hauteur de coupe
3. Affichage avec panneau de commande
4. Bouton d'arrêt
5. Essieu avant
6. Porte-lames
7. Lame
8. Vis de fixation des lames
9. Roue arrière
10. Station de charge
11. Câble périphérique
12. Broche pour câble
13. Sardine de fixation de la station de charge
14. Alimentation avec câble et connecteur

## 3. Fournitures

- 1x robot tondeuse
- 1x station de charge
- 9x lames (3x montées, 6x de rechange)
- 6x vis pour lames
- 1x câble périphérique (130 mètres)
- 180x broches pour câble
- 6x sardines de fixation
- 1x alimentation
- 1 notice d'utilisation

## 4. Utilisation conforme

Cette machine est conçue pour la tonte automatique des pelouses.

La machine doit être utilisée selon les dispositions correspondantes. Toute autre utilisation est considérée comme étant non conforme. Le fabricant décline toute responsabilité quant aux dommages ou blessures qui en résulteraient. Dans ce cas, l'utilisateur/opérateur est le seul responsable.

Une utilisation conforme consiste à respecter les consignes de sécurité, ainsi que les instructions de montage et les consignes d'utilisation du mode d'emploi.

Les personnes utilisant la machine et en assurant la maintenance doivent bien la connaître, ainsi que connaître les dangers possibles qu'elle implique.

En outre, les prescriptions de prévention des accidents doivent être respectées de la manière la plus scrupuleuse possible.

Toutes les autres règles de médecine du travail et de sécurité doivent être respectées.

Toute modification de la machine annule toute garantie du fabricant pour les dommages en résultant.

La machine ne doit être utilisée qu'avec des pièces de rechange et des accessoires originaux du fabricant.

Respecter les prescriptions de sécurité, de travail et de maintenance du fabricant, ainsi que les dimensions indiquées dans les caractéristiques techniques. Remarque : conformément aux dispositions, nos produits n'ont pas été conçus pour une utilisation commerciale, artisanale ou industrielle. Nous déclinons toute responsabilité si le produit est utilisé dans des exploitations commerciales, artisanales ou industrielles, ou dans le cadre d'activités comparables.

## 5. Consignes de sécurité

### Consignes de sécurité générales

- L'utilisateur est responsable de tous les accidents et dangers qui concernent les autres personnes et leur propriété.
- Les enfants, les personnes présentant des capacités physiques, sensorielles ou mentales limitées, les personnes manquant d'expérience/ de connaissances ou encore les personnes qui ne connaissent pas les instructions d'utilisation de la machine ne doivent pas utiliser la machine. Les prescriptions concernant l'âge de l'utilisateur peuvent varier d'un lieu à un autre.
- Ne raccordez jamais l'alimentation à une prise de courant si le connecteur ou le câble sont endommagés.
- Les câbles usés ou endommagés augmentent le risque de choc électrique.
- Ne chargez les batteries qu'avec la station de charge fournie. Une utilisation incorrecte peut causer des chocs électriques, une surchauffe ou la fuite de liquides corrosifs de la batterie. En cas de fuite d'électrolytes, rincez avec de l'eau/un agent neutralisant. En cas de contact avec les yeux, consultez immédiatement un médecin.
- Utilisez uniquement les batteries d'origine recommandées par le fabricant. La sécurité des produits peut uniquement être garantie en cas d'utilisation de batteries d'origine. N'utilisez pas de batteries rechargeables.
- Ce produit doit être débranché du réseau d'électricité avant le retrait de la batterie.

### Consignes de sécurité de fonctionnement

- Le produit ne doit être utilisé qu'avec l'équipement recommandé du fabricant. Toute autre utilisation est interdite. Observez strictement les instructions du fabricant concernant l'utilisation/la maintenance.
- En cas d'utilisation du produit dans un lieu public, des panneaux d'avertissement doivent être apposés autour de la zone de travail. Le texte suivant doit être inscrit sur ces panneaux :  
**«Avertissement ! Robot tondeuse ! Restez à distance du produit ! Les enfants doivent rester sous surveillance ! »**
- Désactivez le produit si des personnes, en particulier des enfants, ou des animaux se trouvent dans la zone de travail. Nous recommandons de programmer le produit afin qu'il fonctionne pendant les plages horaires où aucune activité n'a lieu, la nuit p. ex. Sachez que certains animaux, comme les hérissons, vivent la nuit. Ils pourraient être blessés par le produit.
- Il est interdit aux enfants de stationner dans la zone de travail pendant le fonctionnement.
- Les enfants ne doivent pas jouer avec le produit, qu'il soit en fonctionnement ou arrêté
- Ne portez le produit que s'il est désactivé. Ne portez pas le produit à bout de bras, mais toujours collé au corps. Veillez à adopter une position stable.
- Ne courez pas lorsque vous transportez l'appareil. Avancez prudemment et veillez à conserver votre équilibre.
- Lorsque vous utilisez le produit, portez toujours des chaussures solides et un pantalon.
- N'utilisez pas l'appareil en cas de conditions météorologiques défavorables, en particulier s'il y a de l'orage. Il existe un risque de foudroiement.
- Utilisez un disjoncteur différentiel avec un courant de déclenchement de max. 30 mA. Le recours à un disjoncteur de protection à courant de fuite réduit le risque de choc électrique.
- ATTENTION : Le câble d'alimentation et le câble de rallonge doivent se trouver en dehors de la zone de travail afin d'éviter de les endommager.
- Le produit doit uniquement être utilisé, entretenu et réparé par des personnes qui en connaissent parfaitement les caractéristiques ainsi que les consignes de sécurité à respecter pendant l'utilisation. Avant d'utiliser le produit, lisez attentivement la notice d'utilisation et familiarisez-vous avec son contenu.
- Il est interdit de modifier la conception d'origine du produit. L'utilisateur assume les risques liés aux modifications effectuées.
- Assurez-vous qu'aucun corps étranger, comme des pierres, des branches, des outils ou des jouets, ne se trouve sur la pelouse.

En cas de contact avec des corps étrangers, les lames risquent d'être endommagées. Avant d'éliminer un blocage, arrêtez toujours le produit avec le bouton POWER ON/OFF. Vérifiez que le produit n'est pas endommagé avant de le remettre en marche.

- Si le produit se met à vibrer de manière inhabituelle, arrêtez-le toujours avec l'interrupteur principal ou le bouton POWER ON/OFF et vérifiez qu'il ne présente pas de dommages avant de le remettre en marche.
- Démarrez le produit conformément aux instructions. Lorsque le produit est en marche, veillez à garder vos mains et vos pieds à l'écart des lames en rotation. Tenez vos mains et pieds à distance de la partie inférieure du produit.
- Ne touchez jamais les composants mobiles dangereux, comme le porte-lames, avant qu'ils ne soient complètement immobilisés.
- Ne soulevez pas le produit et ne le transportez pas lorsqu'il est en marche.
- Ne laissez pas les personnes utiliser le produit si celles-ci ne sont pas familiarisées avec le fonctionnement ou le comportement du produit.
- Le produit ne doit pas entrer en collision avec des personnes ou d'autres êtres vivants. Si une personne ou un autre être vivant se trouve dans la direction du produit, le produit doit être immédiatement arrêté.
- Ne posez pas d'objet sur le boîtier ou la station de charge du produit.
- Ne laissez personne s'asseoir sur le robot. Ne levez jamais le robot pour en inspecter les lames ou le porter pendant le fonctionnement. Pendant le fonctionnement, ne mettez pas les mains ni les pieds sous le robot.
- Le produit ne doit pas être utilisé avec une protection, un porte-lames ou un boîtier endommagé. Il ne doit pas non plus être utilisé si des lames, des vis, des écrous ou des câbles sont endommagés. Ne raccordez pas de câble endommagé et ne le touchez pas avant d'avoir coupé l'alimentation électrique.
- N'utilisez pas le produit si le bouton POWER ON/OFF et le bouton d'arrêt ne fonctionnent pas.
- Arrêtez toujours l'appareil avec le bouton ON/OFF lorsque vous ne l'utilisez pas. Le produit ne démarre que si le bouton POWER ON/OFF est enclenché et que le code PIN correct a été saisi.
- Si le câble d'alimentation est endommagé pendant l'utilisation, appuyez sur le bouton « STOP » pour arrêter le robot et pouvoir débrancher le câble d'alimentation de la prise de courant.
- Riwall Pro ne donne aucune garantie sur la compatibilité entre le produit et d'autres dispositifs sans fil tels que des télécommandes, des émetteurs, des clôtures électriques enterrées pour le bétail et objets similaires.

- Les objets métalliques enfouis dans le sol (béton armé ou filets anti-taupe p. ex.) peuvent bloquer la tondeuse. Les objets métalliques peuvent causer des interférences avec le signal de boucle et bloquer la tondeuse.
- La température de fonctionnement et de stockage est de 5–50 °C La plage de température de chargement est de 5–45 °C. Des températures excessives peuvent endommager le produit.
- N'utilisez et ne rechargez jamais le robot dans des environnements explosifs et/ou inflammables.
- N'utilisez pas le robot si un gicleur est en fonctionnement. Dans ce cas, programmez le robot et le gicleur de sorte qu'ils ne fonctionnent pas simultanément.  
Ne lavez pas le robot avec des jets d'eau à haute pression et ne l'immergez ni partiellement ni entièrement dans l'eau, car il n'est pas étanche.
- N'utilisez que le chargeur et l'alimentation fournis par le fabricant. Une utilisation non conforme peut causer des chocs électriques, une surchauffe ou la fuite de liquides corrosifs de la batterie.
- Ne placez pas l'alimentation à une hauteur pouvant être submergée. Ne placez pas l'alimentation au sol.
- Ne couvrez pas l'alimentation. L'eau de condensation peut endommager l'alimentation et augmenter le risque d'électrocution.
- Si du liquide s'écoule, lavez la batterie avec de l'eau/un agent neutralisant.  
**⚠ En cas de contact avec les yeux, consultez un médecin.**

**⚠ L'alimentation doit toujours être coupée lorsque la tondeuse est retournée. Pour tous les travaux sur le châssis inférieur de la tondeuse, par exemple en cas de nettoyage ou de remplacement des lames, l'alimentation doit être coupée.**

#### Consignes de sécurité batterie et chargeur

##### ⚠ Batterie et chargeur

**Lisez toutes les instructions avant la charge. Veillez à ce que votre chargeur corresponde au réseau de courant alternatif local. Assurez-vous que l'élément de liaison entre le chargeur et le bloc de batterie soit le bon modèle. Charger la batterie à une température ambiante entre 18 et 25 °C permet d'augmenter sa durée de vie et ses performances. Ne chargez pas la batterie à des températures ambiantes inférieures à 5 °C ou supérieures à 40 °C. Ces instructions sont importantes et permettent d'éviter d'endommager sérieusement la batterie.**



## ⚠ AVERTISSEMENT :

Les batteries Lithium-ion peuvent exploser ou provoquer des incendies si elles sont démontées, court-circuitées ou exposées à l'eau, au feu ou à de hautes températures. Soyez prudent, n'ouvrez pas la batterie et ne l'exposez pas aux charges électriques/mécaniques. Éviter de stocker les piles exposées aux rayons directs du soleil.

- Ne démontez pas, n'ouvrez pas et ne broyez pas la batterie.
- Ne court-circuitiez pas la batterie. Ne stockez pas volontairement des batteries dans une boîte ou un tiroir où elles pourraient se court-circuiter ou être court-circuitées par des matériaux conducteurs.
- Si vous n'utilisez pas la batterie, stockez-la à l'écart d'autres objets métalliques comme les trombones, les pièces de monnaie, les clés, clous, vis et autres petits objets métalliques pouvant établir une connexion d'une borne à l'autre. Le court-circuitage des bornes de la batterie peut causer des brûlures ou un incendie.
- N'exposez pas la batterie à la chaleur ou au feu. Évitez de la stocker à la lumière directe du soleil.
- N'exposez pas la batterie à des chocs mécaniques.
- Évitez tout contact du liquide s'écoulant de la batterie avec la peau ou les yeux. En cas de contact, rincez la zone concernée à grandes eaux et consultez un médecin.
- Consultez immédiatement un médecin en cas d'ingestion d'une cellule de batterie.
- Gardez la batterie propre et sèche.
- La batterie offrira ses performances optimales si elle est utilisée à température ambiante normale (20 °C ± 5 °C).
- Lors de l'élimination des batteries, conservez les batteries des différents dispositifs électrochimiques à l'écart les unes des autres.
- Ne chargez le produit qu'avec le chargeur de tondeuse indiqué. N'utilisez pas d'autre chargeur que celui qui est spécifiquement conçu pour être utilisé avec le produit. Un chargeur conçu pour un certain type de batterie peut causer un incendie s'il est utilisé avec une autre batterie.
- N'utilisez pas de batterie qui n'est pas spécifiquement conçue pour être utilisée avec le produit.
- Conservez la batterie hors de portée des enfants.
- Conservez la description du produit d'origine pour une consultation ultérieure.
- Éliminez conformément le produit.
- Conservez en permanence le chargeur propre. Il y a un risque de choc électrique à cause de l'encrassement.

- Avant chaque utilisation, vérifiez le chargeur, le câble et le connecteur. Ne pas utiliser le chargeur si des dégâts sont constatés. Ne pas ouvrir le chargeur soi-même. Ne confier la réparation qu'à des spécialistes qualifiés et uniquement avec des pièces de rechange d'origine. Les chargeurs, câbles et connecteurs endommagés augmentent le risque de choc électrique.
- Toujours vérifier si la tension de secteur correspond à la tension indiquée sur la plaque signalétique du chargeur.
- N'utilisez jamais le chargeur si les câbles, le connecteur ou le produit lui-même sont endommagés par les influences extérieures. Confier le chargeur à un atelier spécialisé.
- N'ouvrir en aucun cas le chargeur. Confier le chargeur à un atelier spécialisé.

## ⚠ Attention !

Pendant son fonctionnement, cet outil électrique génère un champ électromagnétique. Ce champ peut dans certaines circonstances nuire aux implants médicaux actifs ou passifs.

Pour réduire les risques de blessures graves voire mortelles, nous recommandons aux personnes porteuses d'implants médicaux de consulter leur médecin, ainsi que le fabricant de leur implant avant d'utiliser la machine.

## Risques résiduels

La machine est construite à la pointe de la technique et selon les règles techniques de sécurité reconnues. Toutefois, des risques résiduels peuvent survenir lors des travaux.

- Danger pour la santé dû au courant en cas d'utilisation de ligne de raccordement électrique non conformes.
- Avant d'entreprendre une intervention de réglage ou de maintenance, relâcher la touche de démarrage et retirer le connecteur secteur.
- En outre, malgré toutes les précautions prises, il peut demeurer des risques résiduels qui ne sont pas évidents.
- Les risques résiduels peuvent être minimisés en observant les consignes de sécurité, l'utilisation conforme ainsi que la notice d'utilisation de manière générale.
- Évitez toute mise en service impromptue de la machine : lors de l'introduction du connecteur dans la prise, la touche de fonctionnement ne doit pas être actionnée. Utilisez l'outil recommandé dans la présente notice d'utilisation. Vous garantirez ainsi à votre machine des performances optimales.
- Maintenir vos mains à distance de la zone de travail si la machine est en cours de fonctionnement.

## 6. Caractéristiques techniques



### Robot tondeuse

Tension	20 V 
Régime ralenti $n_0$	2800 min <sup>-1</sup>
Largeur de coupe	18 cm
Hauteur de coupe	20-60 mm
Positions de hauteur de coupe	5
Surface	600 m <sup>2</sup>
Inclinaison max.	35%
Largeur minimale	0,8 m

### Commande (appli)

Bluetooth®	
Plage de fréquence de fonctionnement	2.4-2.48 GHz
Puissance maximale transmise	8.61 dBm
WiFi	
Plage de fréquence du module WLAN	2.4-2.48 GHz
Puissance radio max. du module WLAN	18.39 dBm

### Batterie AK2.5-RC-20Li

Type	Lithium-ion
Tension	18V  (max 20 V 
Capacité	2500 mAh
Puissance	45 Wh
Temps de charge	env. 120 min

### Alimentation NT1.1-RC-20Li

Tension (entrée)	100-240 V~
Fréquence	50-60 Hz
Puissance absorbée	28 W
Tension (sortie)	20 V 
Courant de charge	1,1 A

### Classes de protection IP

Robot tondeuse	IPX5
Station de charge	IPX4
Bloc d'alimentation	IP67

Poids total (net)	env. 8 kg
-------------------	-----------

Sous réserve de modifications techniques !

#### ⚠ IMPORTANT :

Le chargeur est uniquement conçu pour charger le produit PX-RRM-600Wi.

### Bruits et vibrations

⚠ **Avertissement** : Le bruit peut avoir des conséquences graves sur la santé. Si le niveau sonore de la machine dépasse 85 dB (A), veuillez porter une protection auditive adaptée.

### Valeurs d'émission de bruit

Niveau de puissance sonore mesuré	60,65 dB(A)
Incertitude $K_{WA}$	0,7 dB(A)
Niveau de puissance sonore garanti	61,4 dB(A)
Niveau de pression acoustique dans l'oreille de l'utilisateur	50 dB(A)

La déclaration relative aux émissions sonores correspond à la norme EN ISO 3744

## 7. Déballage

- Ouvrir l'emballage et sortir délicatement le produit.
- Retirez le matériau d'emballage, ainsi que les protections d'emballage et de transport (s'il y a lieu).
- Vérifiez que les fournitures sont complètes.
- Vérifiez que le produit et les accessoires n'ont pas été endommagés lors du transport. En cas de réclamations, le livreur doit en être informé immédiatement. Les réclamations ultérieures ne seront pas acceptées.
- Conservez si possible l'emballage jusqu'à la fin de la période de garantie.
- Familiarisez-vous avec le produit à l'aide de la notice d'utilisation avant de commencer à l'utiliser.
- N'utilisez que des pièces originales pour les accessoires ainsi que les pièces d'usure et de rechange. Vous trouverez les pièces de rechange chez votre distributeur spécialisé.
- Lors de la commande, indiquez nos numéros d'articles, ainsi que le type et l'année de construction du produit.

#### ⚠ ATTENTION !

L'appareil et le matériau d'emballage ne sont pas des jouets ! Les enfants ne doivent pas jouer avec les sacs en plastique, films d'emballage et pièces de petite taille ! Il existe un risque d'ingestion et d'étouffement !

## 8. Structure/avant mise en service

#### ⚠ ATTENTION !

Avant la mise en service, monter impérativement le produit en entier !

#### ⚠ ATTENTION !

Si vous utilisez un scarificateur dans la zone de travail, il est absolument nécessaire d'enterrer le câble périphérique (11).

## ⚠ ATTENTION !

**N'utilisez pas de débroussailleuse à proximité du câble périphérique (11). Soyez prudent lorsque vous débroussailliez les bordures à proximité du câble périphérique (11).**

### 8.1 Installation/bon positionnement de la station de charge (10)

#### ⚠ ATTENTION

**Ne fixez la station de charge (10) à l'aide d'un maillet (non fourni) et de la sardine de fixation (13) que lorsque vous avez délimité toute la zone de travail (fig. 16).**

#### ⚠ REMARQUE :

Ne percez pas de nouveaux trous dans la station de charge.

#### ⚠ REMARQUE :

Ne montez pas sur la plaque de la station de charge.

#### ⚠ ATTENTION

**Le câble d'alimentation et le câble de rallonge doivent se trouver en dehors de la zone de travail afin d'éviter de les endommager.**

- La station de charge (10) peut être installée à proximité d'un cabanon, d'un abri de jardin ou de la maison.
- La station de charge (10) doit être installée sur une surface droite.

#### ⚠ REMARQUE :

N'installez pas la station de charge (10) sur un sol incliné ou irrégulier. Cela risquerait de la tordre, d'entraver son fonctionnement ou de causer un défaut.

- La station de charge (10) doit être installée/positionnée de sorte à garantir au moins 1 mètre de surface libre, sans obstacle, devant la station de charge (10). (Figure 3)

### 8.2 Raccordement du câble périphérique (11) à la station de charge (10)

#### ⚠ REMARQUE :

Le câble périphérique (11) doit être posé devant la station de charge (10) sur au moins 1 mètre de long, de manière rectiligne, sans coin ni obstacle. Cela permet de garantir un accès correct à la station de charge (10) (figure 3).

- Le câble périphérique (11) devant et derrière la station de charge (10) doit être posé à au moins 30 cm des limites, comme le mur de la maison par exemple. (Figure 3)
- Dénudez le câble périphérique (11) d'un côté sur env. 10 mm (figure 4).

- Insérez le câble périphérique dénudé (11) dans la borne de câble rouge « OUT » située à l'arrière de la station de charge (10). Faites ensuite passer le câble périphérique (11) dans la fente située sous la station de charge (10) (figure 5).

- Posez ensuite le câble périphérique (11) conformément au point 8.3 « Pose du câble périphérique (11) ».

#### ⚠ REMARQUE :

Le câble périphérique (11) doit être posé droit sur au moins 100 cm devant la station de charge (10).

- Une fois la pose du câble périphérique (11) effectuée, coupez le câble excédentaire.
- Pour raccorder la deuxième extrémité du câble périphérique (11), dénudez-le sur env. 10 mm et faites-le passer dans la borne de câble noire « IN ».

### 8.3 Pose du câble périphérique (11) (fig. 1/2)

Le câble périphérique (11) doit être posé en boucle autour de la zone de travail. Lorsque le robot tondeuse (1) s'approche, ses capteurs détectent le câble périphérique (11). Lorsqu'elle atteint le câble périphérique (11), la tondeuse change de direction selon un angle aléatoire.

Si la tondeuse doit retourner sur la station de charge (10), elle va rechercher le câble périphérique (11), le rejoindre puis tourner vers la gauche.

Elle va ensuite suivre le câble périphérique (11) jusqu'à la station de charge (10).

#### 8.3.1 Consignes générales/types de pose

#### ⚠ ATTENTION :

**Pour éviter d'endommager le produit, un obstacle d'au moins 15 cm de hauteur doit être posé entre le câble périphérique (11) et les plans d'eau/pentes/talus et/ou les routes.**

#### ⚠ ATTENTION :

**Il est interdit d'utiliser la tondeuse sur du gravier/des cailloux.**

#### ⚠ REMARQUE :

Avant de commencer la pose du câble périphérique (11), définissez la zone de travail et faites-en un croquis.

#### ⚠ REMARQUE :

La longueur maximale admissible du câble périphérique (11) est de 300 m.

- L'écart entre le câble périphérique (11) et la bordure extérieure doit mesurer 30 cm (figure 6).

- Un écart de 8 cm avec le câble périphérique (11) est suffisant si tous les points suivants sont respectés (figure 7) :
  - la surface de délimitation peut être parcourue (trottoir, voie d'accès, etc.).
  - la surface de délimitation est au même niveau que la surface de tonte.
  - aucune pièce saillante ou pointue qui pourrait entrer en contact avec la tondeuse ou les lames et l'endommager/les endommager ne se trouve sur la surface de délimitation.
  - aucune plante qui ne doit pas être tondu ne se trouve sur la surface de délimitation.
- Le câble périphérique (11) peut être enterré ou fixé à l'aide des broches pour câble fournies (12).
- Lors de la pose du câble périphérique (11), l'angle dans les coins doit toujours être  $> 90^\circ$  (voir figures 8+9).
- Le robot tondeuse (1) peut passer dans les zones/passages avec des rétrécissements/une largeur  $\geq 0,8$  m (figure 10).
- La largeur minimale de la surface à tondre est de 0,8 m (figure 10).
- L'inclinaison maximale est de 35 % ( $20^\circ$ ).

#### ⚠ Attention

Pour éviter les accidents, les blessures et/ou d'endommager le produit, il est interdit d'utiliser le produit sur des terrains plus inclinés.

Pour savoir comment calculer l'inclinaison, reportez-vous à la figure 11.

#### ⚠ REMARQUE :

La délimitation des inclinaisons/talus est indiquée au point 8.3.3.

#### ⚠ ATTENTION !

**Si vous utilisez un scarificateur dans la zone de travail, il est absolument nécessaire d'enterrer le câble périphérique (11).**

#### 8.3.1.1 Enfouissement du câble périphérique (11)

- Si vous enterrez le câble périphérique (11), tracez une rainure étroite dans l'herbe à l'aide d'une bêche ou d'un outil similaire. Posez ensuite le câble dans la rainure et recouvrez-le de terre.

#### ⚠ IMPORTANT :

Pour garantir un fonctionnement impeccable, le câble périphérique (11) doit être recouvert de 3 cm de terre max.

- Après avoir recouvert le câble périphérique (11) de terre, il suffit de tasser la terre meuble avec le poids de votre corps.

#### 8.3.1.2 Fixation du câble périphérique (11) avec des broches pour câble (12)

#### ⚠ REMARQUE :

L'écart entre les broches pour câble (12) ne doit pas dépasser 80 cm (figure 12).

- Posez le câble périphérique (11) sur la pelouse à une distance de 30 cm ou 8 cm de la bordure extérieure (figure 6/7).
- Fixez le câble périphérique (11) au moins tous les 80 cm avec une broche pour câble (12) (figure 12).
- Frappez les broches pour câble (12) à l'aide d'un maillet (non fourni) pour les faire pénétrer dans la terre (figure 13).
- Si le sol est irrégulier ou courbé, l'écart entre les broches pour câble (12) doit être réduit en conséquence.

#### 8.3.2 Types de pose pour les obstacles (îlot) (fig. 14)

#### ⚠ REMARQUE :

Pour les objets gros et lourds donnés ci-dessous à titre d'exemple, une « installation en îlot » n'est pas forcément nécessaire :

- Arbre
- Parterre surélevé
- Gros/lourds bacs à plante
- Serre
- Abri de jardin

Pour protéger les objets petits/sensibles des dommages, posez le câble périphérique (11) de la manière suivante :

- Déployez le câble périphérique (11) le long de la bordure extérieure jusqu'à atteindre la zone où la bordure extérieure est la plus proche (éloignement de 0,8 m min.) de l'obstacle.
- Posez le câble périphérique (11) jusqu'à l'obstacle en suivant le chemin le plus court.
- Posez le câble périphérique (11) à une distance de 30 cm ou 8 cm (voir point 8.3.1) autour de l'obstacle.
- Éloignez à nouveau le câble en suivant le chemin le plus court et rejoignez la bordure extérieure.

#### ⚠ ATTENTION !

**LE CÂBLE PÉRIPHÉRIQUE (11) NE DOIT PAS SE CROISER. L'écart maximal entre les câbles périphériques est de 5 mm.**

- Continuez à poser le câble le long de la bordure extérieure.

#### 8.3.3 Délimitation de talus/pentes $> 35\%$ (fig. 15)

- La délimitation de talus/pentes  $> 35\%$  doit mesurer, conformément à la figure 15, au moins 40 cm.
- Si vous n'observez pas cette distance, le robot tondeuse (1) risque de sortir de la zone délimitée. Le fonctionnement du robot n'est alors plus possible, car il a perdu toute orientation.

#### ⚠ REMARQUE

**Lorsque vous avez entièrement délimité la zone de travail, raccordez le câble périphérique (11) à la station de charge (10), conformément aux indications du point 8.2.**

**⚠ ATTENTION**

Ne fixez la station de charge (10) à l'aide d'un maillet (non fourni) et la sardine de fixation (13) que lorsque vous avez délimité toute la zone de travail.

**8.4 Raccordement de la station de charge (10) (fig. 16)**

- Raccordez le connecteur à deux broches à la station de charge (10), conformément à la figure 16, et vissez-le.
- Branchez ensuite la fiche secteur dans la prise de courant.

**⚠ ATTENTION**

Veillez à ce que le câble périphérique (11) soit bien posé et que l'alimentation (14) soit bien raccordée à la station de charge (10) avant de brancher le connecteur au réseau d'électricité.

Lorsque la station de charge (10) est raccordée au réseau d'électricité, une DEL s'allume à l'arrière de la station de charge (10). (voir figure 17).

**8.4.1 Description des statuts de la DEL (fig. 17)**

Statut DEL	Signification	Mesure
ne s'allume pas	pas de courant	Assurez-vous que le câble d'alimentation est bien branché au chargeur et que le chargeur est bien branché à une alimentation électrique adaptée
lumière verte	Le câble périphérique est correctement branché. Le robot est entièrement chargé.	-
lumière verte clignotante	Le robot charge	-
lumière rouge clignotante	Le câble périphérique est endommagé ou mal branché.	Vérifiez que les deux extrémités du câble périphérique sont bien branchées et que la borne de câble est fiable. Vérifiez que le câble périphérique n'est pas rompu.

**8.5. Avant la mise en service**

- Réglez la hauteur de coupe à l'aide du bouton rotatif de réglage de la hauteur de coupe (2) à la hauteur de coupe maximale (60 mm), conformément à la figure 18.
- Placez la tondeuse dans la zone de travail et démarrez-la (conformément au point 9).
- Surveillez la tondeuse pendant une longue période.
- Si elle retrouve la station de charge (10) sans problème, l'installation est terminée.

**CONSEIL :**

Avant la première mise en service :

Placez la tondeuse directement derrière la station de charge (10), à un angle de 90° par rapport au câble périphérique (11) et donnez-lui l'ordre de retourner à la station de charge (10) en appuyant sur le bouton « HOME » (voir point 9).

La tondeuse suivra alors le câble périphérique (11) sur toute sa longueur pour retourner à la station de charge (10) (figure 2)

Vous pourrez ainsi détecter les zones problématiques juste avant la première mise en service et les corriger le cas échéant.

Nous recommandons de suivre la même procédure pour les zones critiques, comme les talus/fissures/plates-bandes, etc.

Procédez de la manière indiquée ci-dessus et démarrez la tondeuse (voir le point 9) avec le bouton « START ».

En cas de problème, utilisez le bouton d'arrêt (4) pour arrêter la tondeuse.

**9. Mise en service/réglages**

**⚠ ATTENTION !**

Pour garantir un fonctionnement optimal, une mise à jour logicielle doit être effectuée avant la première mise en service. (voir 13.3 Mise à jour logicielle)

**⚠ REMARQUE**

Pour allonger sa durée de vie, le robot tondeuse (1) doit uniquement être utilisé par des températures extérieures de 5 - 40 °C.

**⚠ ATTENTION !**

Avant la mise en service, monter impérativement le produit en entier !

**Raccordement électrique**

Le moteur électrique installé est prêt à fonctionner une fois raccordé. Le raccordement correspond aux dispositions de la VDE et DIN en vigueur.

Le branchement au secteur effectué par le client ainsi que la rallonge électrique utilisée doivent correspondre à ces prescriptions.

## Ligne de raccordement électrique défectueuse

Des détériorations de l'isolation sont souvent présentes sur les lignes de raccordement électriques.

Les causes peuvent en être :

- Des points de pression, si les lignes de raccordement passent par des fenêtres ou interstices de portes.
- Des pliures dues à une fixation ou à un cheminement incorrects des lignes de raccordement.
- Des points d'intersection si les lignes de raccordement se croisent.
- Des détériorations de l'isolation dues à un arrachement hors de la prise murale.
- Des fissures dues au vieillissement de l'isolation.

Des lignes de raccordement électriques endommagées de la sorte ne doivent pas être utilisées et, en raison de leur isolation défectueuse, sont mortellement dangereuses.

Vérifier régulièrement que les lignes de raccordement électriques ne sont pas endommagées. Assurez-vous que la ligne de raccordement ne soit pas raccordée au réseau lors de la vérification.

Les lignes de raccordement électriques doivent correspondre aux dispositions VDE et DIN en vigueur. N'utilisez que les câbles de raccordement dotés du même signe.

L'indication de la désignation du type sur la ligne de raccordement est obligatoire.

### 9.1. Mise en service rapide (fig. 19/20)

Une fois l'installation du câble périphérique (11) terminée, vous pouvez utiliser le robot tondeuse (1).

#### Réglage de la hauteur de coupe

- Tournez le bouton rotatif de réglage de la hauteur de coupe (2) dans le sens des aiguilles d'une montre pour augmenter la hauteur de coupe en continu entre 20 - 60 mm.
- Tournez le bouton rotatif de réglage de la hauteur de coupe (2) dans le sens contraire des aiguilles d'une montre pour diminuer la hauteur de coupe en continu entre 20 - 60 mm.

#### ⚠ REMARQUE

La flèche située sur le bouton rotatif de réglage de la hauteur de coupe (2) montre des chiffres situés hors du bouton. Vous pouvez y lire la hauteur de coupe actuellement réglée par incréments de 5 mm.

#### Arrêt du robot tondeuse :

- Pour mettre le robot tondeuse à l'arrêt, appuyez sur le bouton d'arrêt (4).
- Le robot tondeuse s'immobilise immédiatement et le porte-lames (6) s'arrête.

#### ⚠ ATTENTION

Le robot tondeuse n'est pas désactivé, seulement arrêté. Pour désactiver le robot tondeuse, utilisez toujours le bouton « POWER ON/OFF ».

#### Mise en marche du robot tondeuse :

- Le robot tondeuse peut ensuite être redémarré en suivant la procédure ci-dessous.

#### ⚠ REMARQUE

Avant que le robot tondeuse (1) ne commence la tonte, un signal acoustique (bip répété quatre fois) est émis, puis le porte-lames (6) commence à tourner.

- Appuyez sur la touche  (« POWER ON/OFF ») jusqu'à ce que le robot tondeuse (1) s'allume.
- Lors de la première utilisation, saisissez le code PIN par défaut « 0000 » en appuyant quatre fois sur « OK » lorsque le chiffre « 0 » clignote. (Le code PIN peut être modifié en suivant la procédure indiquée en 9.2.1).
- Lorsque le quatrième chiffre a été confirmé avec la touche « OK », le robot tondeuse est prêt à l'emploi. Le message « Idle » apparaît à l'écran.

#### ⚠ REMARQUE

Le robot tondeuse (1) s'arrête automatiquement au bout de 30 secondes en l'absence de saisie.

#### ⚠ ATTENTION

Si un mauvais code PIN est saisi 10 fois de suite, le message « LOCK » apparaît à l'écran. L'appareil est bloqué pendant 10 minutes. Vous pourrez ensuite à nouveau saisir le code PIN.

- Appuyez sur le bouton « START » puis sur la touche « OK » pour commencer la tonte.
- Lorsque vous actionnez la touche « HOME » puis la touche « OK », le robot tondeuse (1) retourne à la station de charge (10) avec la fonction tonte désactivée.

Le robot tondeuse (1) travaille en continu jusqu'à ce que le niveau de charge de la batterie soit insuffisant. Le robot tondeuse retourne immédiatement à la station de charge (10). Le disque porte-lames est alors désactivé.

#### ⚠ REMARQUE

Lorsque la batterie est entièrement chargée, le robot tondeuse redémarre. Le robot tondeuse peut également, en fonction du plan de tonte paramétré, rester sur la station de charge (10).

(Par défaut, le robot tond du lundi au vendredi de 9 h 00 à 15 h 00.)

## 9.2. Réglages

### ⚠ REMARQUE

Pour effectuer des réglages sur le produit, le robot tondeuse (1) doit être allumé. Allumez le robot tondeuse (1) en maintenant le bouton  (bouton « POWER ON/OFF ») enfoncé jusqu'à ce que « PIN » apparaisse à l'écran.

### 9.2.1 Changement de code PIN (fig. 21)

- Maintenez le bouton « START » et le bouton « HOME » enfoncés simultanément pendant au moins 3 secondes.
- Les symboles  et « PIN1 » clignotent.
- Saisissez à présent l'ancien code PIN de la manière suivante (« 0000 » à la sortie d'usine).
- Le premier chiffre s'allume (« 0--- »).
- Utilisez les boutons « START » et « HOME » pour sélectionner le chiffre souhaité.
- Confirmez avec le bouton « OK ».
- Le prochain chiffre s'allume (« 10-- » p. ex).
- Procédez comme indiqué ci-dessus pour les chiffres 2-4.
- Après avoir saisi l'ancien code PIN et confirmé le quatrième chiffre avec le bouton « OK », « PIN2 » apparaît, vous pouvez alors saisir le nouveau code PIN.
- Le premier chiffre clignote (« 0--- »).
- Utilisez les boutons « START » et « HOME » pour sélectionner le chiffre souhaité.
- Confirmez avec le bouton « OK ».
- Le prochain chiffre clignote (« 10-- » p. ex).
- Procédez comme indiqué ci-dessus pour les chiffres 2-4.
- Lorsque le quatrième chiffre a été confirmé avec le bouton « OK », le nouveau code PIN est enregistré. Le message « IdLE » apparaît à l'écran.

### 9.2.2 Réglage/modification de la date/heure (fig. 22)

### ⚠ REMARQUE

La date et l'heure sont des réglages nécessaires afin que le robot tondeuse (1) puisse tondre conformément au plan de tonte paramétré.

- Le réglage de la date et de l'heure s'effectue dans l'ordre année - date - heure.
- Maintenez le bouton « START » enfoncé pendant au moins 5 secondes.
- Les symboles et « PIN1 » clignotent.  Le symbole et un chiffre (p. ex. 2020) apparaissent à l'écran.
- Réglez l'année avec les boutons « START », « HOME » et « OK », comme pour le réglage du code PIN.

- Le chiffre suivant s'affiche ensuite (mois.jour, p. ex. 08.25 pour le 25 août).
- Réglez le mois et le jour avec les boutons « START », « HOME » et « OK ».
- Enfin, l'heure s'affiche (p. ex. 13:25).
- Réglez l'heure actuelle en suivant la procédure ci-dessus.
- Lorsque le quatrième chiffre a été confirmé avec le bouton « OK », la date et l'heure sont enregistrées. Le message « IdLE » apparaît à l'écran.

### 9.2.3 Changement d'heure de démarrage (fig. 23)

L'heure de démarrage paramétrée en usine de 09:00 peut être modifiée à tout moment.

- Maintenez simultanément le bouton « START » et le bouton « OK » enfoncés pendant au moins 3 secondes.
- L'heure de démarrage paramétrée, p. ex. 13:25, apparaît à l'écran et le premier chiffre clignote.
- Utilisez les boutons « START » et « HOME » pour sélectionner le chiffre souhaité et confirmez la saisie avec le bouton « OK ».
- Procédez comme indiqué ci-dessus pour les chiffres 2-4.
- Lorsque le quatrième chiffre a été confirmé avec le bouton « OK », la nouvelle heure de démarrage est enregistrée. Le message « IdLE » apparaît à l'écran.

### 9.2.4 Changement de la durée de tonte/du jour (fig. 24)

La durée de tonte de 6 heures par jour paramétrée en usine peut être modifiée à tout moment.

- Maintenez le bouton « OK » enfoncé pendant au moins 3 secondes.
- La durée de tonte paramétrée, p. ex. 06 H, apparaît à l'écran et le premier chiffre clignote.
- Utilisez les boutons « START » et « HOME » pour sélectionner le chiffre souhaité et confirmez la saisie avec le bouton « OK ».
- Lorsque le deuxième chiffre a été confirmé avec le bouton « OK », la nouvelle durée de tonte ou le nouveau jour est enregistré. Le message « IdLE » apparaît à l'écran.

## 9.3 Tonte de bordures

Par défaut, le robot tondeuse (1) est programmé pour tondre les bordures le mardi et le vendredi.

Cela signifie que le robot tondeuse (1) passe une fois le long du câble périphérique (11) lors de la première tonte de la journée.

## ⚠ ATTENTION

Dans ce mode, le porte-lames (6) est activé. Les heures de tonte des bordures peuvent uniquement être paramétrées via l'application.

### 9.4 Commande via l'application

Le robot tondeuse PX-RRM-600Wi APP peut être commandé via une application. L'application est disponible sur les stores pour Android et iOS.



## ⚠ ATTENTION

L'utilisation de l'application est incluse dans le concept « utilisation » de cette notice d'utilisation. Par conséquent, veuillez observer les dispositions de sécurité en vigueur.

### 9.4.1 Inscription

Afin de pouvoir utiliser l'application, une inscription par e-mail est nécessaire. Vous pouvez également vous inscrire ou vous connecter via Facebook, avec votre identifiant Apple ou Google.

Pour effectuer votre inscription, gardez le numéro de série de votre robot tondeuse sous la main. Vous le trouverez sur la plaque signalétique de l'appareil.

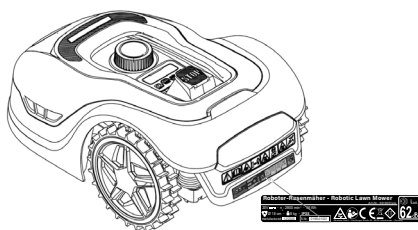

### 9.4.2 Communication/transmission des données

L'application communique avec le robot tondeuse via Bluetooth ou Wi-Fi.

## ⚠ REMARQUE

En raison de la transmission des données depuis l'application vers Internet, des frais pourront s'appliquer, en fonction de votre contrat avec votre opérateur mobile ou fournisseur d'accès à Internet.

### 9.4.3 Fonctions de l'application

- Aperçu et paramétrage du plan de tonte
- Paramétrage des zones de tonte
- Démarrage de la tonte
- Envoi de l'appareil à la station de charge

- Réglages
- Mises à jour/lecture (données du journal)

#### 9.4.3.1 Aperçu et paramétrage du plan de tonte

Cette fonction vous permet de régler pour chaque jour l'heure de démarrage de la tonte et la durée de la tonte.

Pour chaque jour, une heure de démarrage (prochainement deux heures de démarrage max.) est disponible.

Cette fonction vous permet également de paramétrer les jours de tonte des bordures de la pelouse.

## ⚠ ATTENTION

La modification du plan de tonte, le démarrage de la tonte, la mise en marche et l'arrêt du mode automatique, le renvoi du robot à la station de charge et la modification de la date et de l'heure peuvent causer des activités non prévues par d'autres personnes. Les personnes concernées doivent donc être informées des éventuelles activités du robot tondeuse.

#### 9.4.3.2 Paramétrage des zones de tonte

Cette fonction vous permet de déterminer quatre zones de tonte différentes en %. Par défaut, la fonction est réglée sur « AutoMultizone ». Dans ce mode, la tondeuse commence à n'importe quel endroit le long du câble périphérique après chaque processus de charge.

Autrement dit :

Après le premier processus de charge, le robot tondeuse se déplace le long du câble périphérique en fonction du % paramétré pour la zone 1 et commence la tonte.

Après le deuxième processus de charge, il fait la même chose pour la zone 2 conformément au % paramétré.

#### Exemple :

Vous avez posé 200 m de câble périphérique et indiqué la valeur 25 % pour la zone 1.

Après le processus de charge, le robot tondeuse se déplace sur 50 m le long du câble périphérique et commence la tonte à cet endroit-là.

## ⚠ REMARQUE

Cette fonction vous permet de faire commencer la tonte dans les passages difficiles d'accès et d'y garantir une tonte impeccable.



## 10. Nettoyage

### ⚠ ATTENTION

Avant les travaux de nettoyage, désactivez le produit avec la touche .

### ⚠ ATTENTION

Mettez des gants de protection avant de nettoyer le disque de rotation des lames.

Nous vous recommandons de nettoyer le produit après chaque utilisation.

Nettoyer régulièrement le produit avec un chiffon humide et un peu de savon noir. N'utilisez pas de produits de nettoyage ou de solvants qui risqueraient d'attaquer les pièces en plastique du produit. Veillez à ce que l'eau ne puisse pas pénétrer à l'intérieur du produit.

## 11. Transport

- Appuyez sur la touche  (« POWER ON/OFF ») jusqu'à ce que le robot tondeuse (1) s'allume. Appuyez sur la touche (« POWER ON/OFF ») pour désactiver le robot tondeuse (1).
- Portez des gants de protection pour transporter le robot tondeuse (1).
- Portez le robot tondeuse (1) des deux mains afin de garantir votre sécurité.

Pour éviter les dommages, ne faites pas tomber le robot tondeuse (1) au sol depuis une hauteur importante.

Si cela arrive néanmoins, confiez-le immédiatement à un atelier spécialisé pour le faire examiner.

Le robot tondeuse (1) ne doit pas être mis en service avant d'avoir pris cette mesure.

## 12. Stockage/hivernage

Votre robot tondeuse saura vous combler sur le long terme s'il a droit à son hivernage.

Cela va de soi, mais nous vous recommandons de stocker votre tondeuse dans un espace fermé, par exemple dans votre garage pour l'hiver.

Avant de stocker la tondeuse :

- Nettoyez-la minutieusement (voir le point 10)
- Chargez complètement la batterie.
- Désactivez le produit.
- Retirez la batterie (voir le point 13.2).

Entreposez le produit et ses accessoires dans un lieu sombre, sec et à l'abri du gel. En outre, ce lieu doit être hors de portée des enfants. La température de stockage optimale se situe entre 5 et 40 °C.

Conservez le robot tondeuse (1) dans l'emballage d'origine.

Recouvrez le robot tondeuse (1) afin de le protéger de la poussière ou de l'humidité.

Conservez la notice d'utilisation à proximité du robot tondeuse (1).

## 13. Maintenance/mise à jour

### ⚠ ATTENTION

Tirez sur le connecteur avant toute intervention de maintenance.

### Raccords et réparations

Les raccordements et réparations sur l'équipement électrique ne doivent être effectués que par un électricien spécialisé.

**Pour toute question, veuillez indiquer les données suivantes :**

- Type de courant du moteur
- Données figurant sur la plaque signalétique de la machine

### 13.1 Remplacement des lames (7) (fig. 25)

#### ⚠ ATTENTION

Avant de commencer les travaux, désactivez la tondeuse.

#### ⚠ REMARQUE

Les lames (7) doivent être changées après env. 8 semaines. (2 jeux de lames de 3 lames sont fournis.)

Utilisez uniquement des lames d'origine du fabricant. (Réf. 7913001601)

#### ⚠ ATTENTION

Mettez des gants de protection avant de remplacer les lames (7).

#### ⚠ ATTENTION

Vous devez toujours remplacer toutes les lames (7) simultanément. Le remplacement individuel de lames (7) n'est pas autorisé.

Si les vis cruciformes (8) sont endommagées ou ne peuvent plus être serrées, elles doivent également être remplacées.

Des vis neuves sont fournies avec les lames de rechange.

- Pour remplacer les lames (7), retournez le robot tondeuse (1) sur un établi afin que le côté inférieur soit au-dessus. (Nous recommandons d'utiliser un support mou afin d'éviter d'endommager le boîtier).
- Desserrez la vis cruciforme (8) à l'aide d'un tournevis cruciforme (non fourni).
- Retirez l'ancienne lame (7).
- Positionnez la nouvelle lame (7) et fixez-la avec une nouvelle vis (8).
- Vérifiez que la lame (7) est mobile. Si ce n'est pas le cas, desserrez un peu la vis (8).
- Répétez cette étape pour les trois lames (7).

## 13.2 Montage/démontage de la batterie (fig. 26/27)

### ⚠ ATTENTION

Avant de commencer les travaux, désactivez la tondeuse.

- Pour monter/démonter la batterie, retournez le robot tondeuse (1) sur un établi afin que le côté inférieur soit au-dessus. (Nous recommandons d'utiliser un support mou afin d'éviter d'endommager le boîtier).
- Retirez les vis du couvercle de la batterie et retirez le couvercle de la batterie (figure 26/27).
- Retirez le dispositif de maintien de la batterie.
- Retirez prudemment la batterie.

⚠ **REMARQUE** Ne tirez pas sur les câbles.

- Desserrez le verrou et retirez le connecteur.
- Installez la batterie (nouvelle batterie d'origine).
- Remontez la batterie en suivant l'ordre inverse (figure 26/27).

## 13.3 Mise à jour logicielle (fig. 28)

⚠ **REMARQUE** Le robot doit être connecté au réseau WLAN pour pouvoir effectuer une mise à jour (automatique) via l'application.

**Connectez votre robot au réseau WLAN.**

Le logiciel pourra être actualisé dès qu'une nouvelle version sera disponible. (La dernière version logicielle se trouve sur notre page d'accueil.)

Le logiciel peut être installé via USB ou via l'application.

Le logiciel pour le transfert via USB peut être téléchargé sur notre page d'accueil [www.scheppach.com](http://www.scheppach.com).

### 13.3.1 Mise à jour logicielle via USB

- Cherchez la dernière version logicielle sur notre page d'accueil.
- Téléchargez-la sur un support de données vide et formaté en FAT32.
- Retirez le couvercle de la batterie comme indiqué au point 13.2.
- Branchez le support de données dans le port USB (figure 28).
- Allumez la tondeuse en appuyant sur la touche  (« POWER ON/OFF »).
- La mise à jour commence automatiquement.
- Attendez que le message « OK » apparaisse à l'écran avant de retirer le support de données.
- Remettez le couvercle de la batterie en place conformément au point 13.2.

### ⚠ REMARQUE

La notice d'utilisation livrée avec votre robot tondeuse (1) se base sur la version logicielle en vigueur lors de la fabrication de la tondeuse.

Il est possible que certaines des nouvelles fonctions ou fonctionnalités ne soient pas comprises dans la notice d'utilisation.

Vous trouverez la dernière version du logiciel dans l'application ou sur [www.scheppach.com](http://www.scheppach.com).

### Informations de service

Notez que, pour ce produit, les composants suivants sont soumis à une usure naturelle ou due à l'utilisation et que les composants suivants sont nécessaires en tant que consommables.

Pièces d'usure\* : lames (7), vis (8), câble périphérique (11), broches pour câble (12).

\* ne sont pas des composants obligatoires de la livraison !

### Référence(s) des pièces d'usure :

Pos. 7	Lame	7913001601
Pos. 8	Vis	3913001001
Pos. 11	Câble périphérique	7913001702
Pos. 12	Broches pour câble	7913001701

## 14.Élimination et recyclage



Le produit est livré sous emballage afin d'être protégé des dommages liés au transport. Cet emballage est une matière première. En tant que telle, il est réutilisable ou peut rejoindre le cycle de revalorisation des matières premières.

Le produit et ses accessoires sont fabriqués en différents matériaux, métal et matières plastiques par exemple. Confiez les composants défectueux à l'élimination des déchets spéciaux. En cas de questions, adressez-vous à une entreprise spécialisée ou à la municipalité !

### Les appareils usés ne doivent pas être jetés avec les ordures ménagères !



Ce symbole signifie que le produit ne peut pas être jeté avec les ordures ménagères, conformément à la « Directive sur les déchets d'équipements électriques et électroniques (2012/19/UE) » et aux lois nationales. Ce produit doit être déposé dans un point de collecte prévu à cet effet. Cela peut se faire en rendant l'appareil lors de l'achat d'un produit similaire ou en le déposant auprès d'un point de collecte habilité à recycler les appareils électriques et électroniques usés. Une manipulation incorrecte des appareils usés peut avoir des effets négatifs sur l'environnement et la santé en raison des matières dangereuses souvent contenues dans les appareils électriques et électroniques usés. Une mise au rebut correcte du produit vous permet en outre de participer à une utilisation efficace des ressources naturelles.

Les informations relatives aux points de collecte pour appareils usés sont disponibles auprès de la mairie, des services de collecte locaux, de tout point habilité à éliminer les appareils électriques et électroniques usés ainsi qu'auprès de votre service de collecte des déchets.

**Les piles et batteries ne doivent pas être jetées avec les ordures ménagères !**



En tant qu'utilisateur, vous êtes légalement tenu de déposer les piles et les batteries, qu'elles contiennent des substances nocives\* ou non, auprès d'un point de collecte de votre commune/quartier ou de le déposer dans un commerce afin qu'elles puissent être éliminées de manière respectueuse de l'environnement.

\*signalées par : Cd = cadmium, Hg = mercure, Pb = plomb

## 15. Dépannage/codes d'erreur

Le tableau suivant indique les symptômes d'erreur et décrit les solutions possibles si votre machine ne fonctionne pas correctement. Si vous n'arrivez pas à localiser et éliminer le problème de cette manière, adressez-vous à l'atelier de service après-vente.

### 15.1 Tableau des défauts

Panne	Cause possible	Remède
La tondeuse ne démarre pas	La tondeuse ou la station de charge n'est pas raccordée au réseau d'électricité	<ul style="list-style-type: none"> <li>Raccorder l'alimentation à une source d'électricité adaptée</li> <li>Contacteur un spécialiste au besoin</li> </ul>
La DEL de la station de charge ne s'allume pas		
La DEL de la station de charge clignote en rouge	Le câble périphérique n'est pas raccordé ou est sectionné/rompu.	<ul style="list-style-type: none"> <li>Raccorder/réparer le câble périphérique</li> </ul>
La tondeuse ne tond pas correctement	Les lames sont usées	<ul style="list-style-type: none"> <li>Remplacer la lame</li> </ul>
La tondeuse démarre à des horaires inhabituels/à de mauvais horaires	Date/heure mal réglées	<ul style="list-style-type: none"> <li>Corriger la date et l'heure</li> </ul>
La tondeuse reste bloquée	Terrain inadapté/obstacle	<ul style="list-style-type: none"> <li>Adapter le terrain/l'obstacle aux exigences du robot tondeuse</li> <li>Adapter la pose du câble périphérique en conséquence</li> </ul>

### 15.2 Codes d'erreur

Code d'erreur	Signification	Remède
----	Retard du capteur de pluie	<ul style="list-style-type: none"> <li>-</li> </ul>
E1	Tondeuse hors de la zone de travail	<ul style="list-style-type: none"> <li>Vérifiez si la tondeuse se trouve dans la zone de travail.</li> <li>Assurez-vous que la station de charge est bien raccordée au chargeur et que le chargeur est raccordé à une alimentation électrique adaptée. S'ils sont bien branchés, c'est que le câble périphérique est raccordé aux mauvaises bornes et doit être inversé.</li> </ul>
E11	Aucun signal de limitation	<ul style="list-style-type: none"> <li>Si la tondeuse se trouve dans la zone de travail, vérifiez l'affichage DEL de la station de charge. Si elle est rouge, assurez-vous que le câble périphérique est correctement raccordé aux bornes de la station de charge. Si le problème persiste, vérifiez que le câble périphérique n'est pas sectionné.</li> </ul>
E2	Moteur de roue bloqué	<ul style="list-style-type: none"> <li>Désactivez la tondeuse. Mettez la tondeuse dans une zone dépourvue d'obstacle. Appuyez sur le bouton « START » puis sur la touche « OK ».</li> <li>Si le message d'erreur apparaît encore, désactivez le produit. Retournez la tondeuse et vérifiez si quelque chose pourrait empêcher la rotation des roues.</li> <li>Retirez les objets qui bloquent la roue/les roues, retournez la tondeuse.</li> <li>Appuyez ensuite sur les touches « START » et « OK ».</li> </ul>

E3	Disque porte-lames bloqué	<ul style="list-style-type: none"> <li>• Désactivez la tondeuse.</li> <li>• Retournez la tondeuse et vérifiez si quelque chose pourrait empêcher la rotation des lames.</li> <li>• Retirez les objets et retournez la tondeuse.</li> <li>• Mettez la tondeuse dans une zone où la pelouse est basse.</li> <li>• Appuyez ensuite sur « START » et « OK ».</li> </ul>
E4	Le système de déclenchement du capteur d'obstacle n'est pas réinitialisé	<ul style="list-style-type: none"> <li>• Contactez votre revendeur.</li> <li>• Apportez la tondeuse à votre revendeur.</li> </ul>
E5	La tondeuse a été soulevée	<ul style="list-style-type: none"> <li>• Désactivez la tondeuse.</li> <li>• Mettez la tondeuse dans une zone dépourvue d'obstacle. Appuyez sur le bouton « START » puis sur la touche « OK ».</li> <li>• Si le message d'erreur apparaît encore, désactivez le produit. Retournez la tondeuse et vérifiez si quelque chose pourrait empêcher le mouvement de l'essieu avant.</li> <li>• Retirez tous les obstacles, mettez la tondeuse à l'endroit et mettez-la en marche. Appuyez sur « START » puis sur « OK ».</li> </ul>
E6	Le capteur de renversement s'est déclenché	<ul style="list-style-type: none"> <li>• Remettez la tondeuse à l'endroit.</li> <li>• Appuyez sur « START » puis sur « OK ».</li> </ul>
E7	Les capteurs d'inclinaison ont été déclenchés	<ul style="list-style-type: none"> <li>• Désactivez la tondeuse.</li> <li>• Mettez la tondeuse dans une zone de votre jardin où le sol est plan.</li> <li>• Mettez la tondeuse en marche. Appuyez sur « START » puis sur « OK ».</li> </ul>
E8	Échec de l'amarrage/la charge	<ul style="list-style-type: none"> <li>• Vérifiez qu'il y a bien 1 mètre dépourvu d'obstacle et de coin devant et derrière la station de charge.</li> <li>• La station de charge doit se trouver sur un sol plan.</li> <li>• Placez manuellement la tondeuse en charge sur la station de charge. Lorsque la tondeuse est entièrement chargée, appuyez sur « START » puis sur « OK ».</li> </ul>
BP	Protection de température de la batterie	<ul style="list-style-type: none"> <li>• Désactivez la tondeuse.</li> <li>• Mettez la tondeuse dans une zone de votre jardin où le sol est plan.</li> <li>• Vérifiez la température de la batterie.</li> <li>• Si la température est trop élevée, laissez refroidir la batterie.</li> <li>• Si la température est trop basse, attendez que la température dépasse 5 °C.</li> <li>• Redémarrez la tondeuse.</li> <li>• Si l'erreur se reproduit, remplacez la batterie.</li> <li>• Si l'erreur se reproduit, contactez votre revendeur.</li> </ul>
EE	Erreur inconnue	<ul style="list-style-type: none"> <li>• Redémarrez la tondeuse.</li> <li>• Si l'erreur se reproduit, contactez votre revendeur.</li> </ul>
LOCK	Robot tondeuse bloqué (trop de saisies de PIN incorrectes)	<ul style="list-style-type: none"> <li>• Attendez 10 minutes pour que le code PIN puisse à nouveau être saisi</li> <li>• Ne désactivez pas le robot tondeuse</li> <li>• Si l'erreur se reproduit, contactez votre revendeur.</li> </ul>



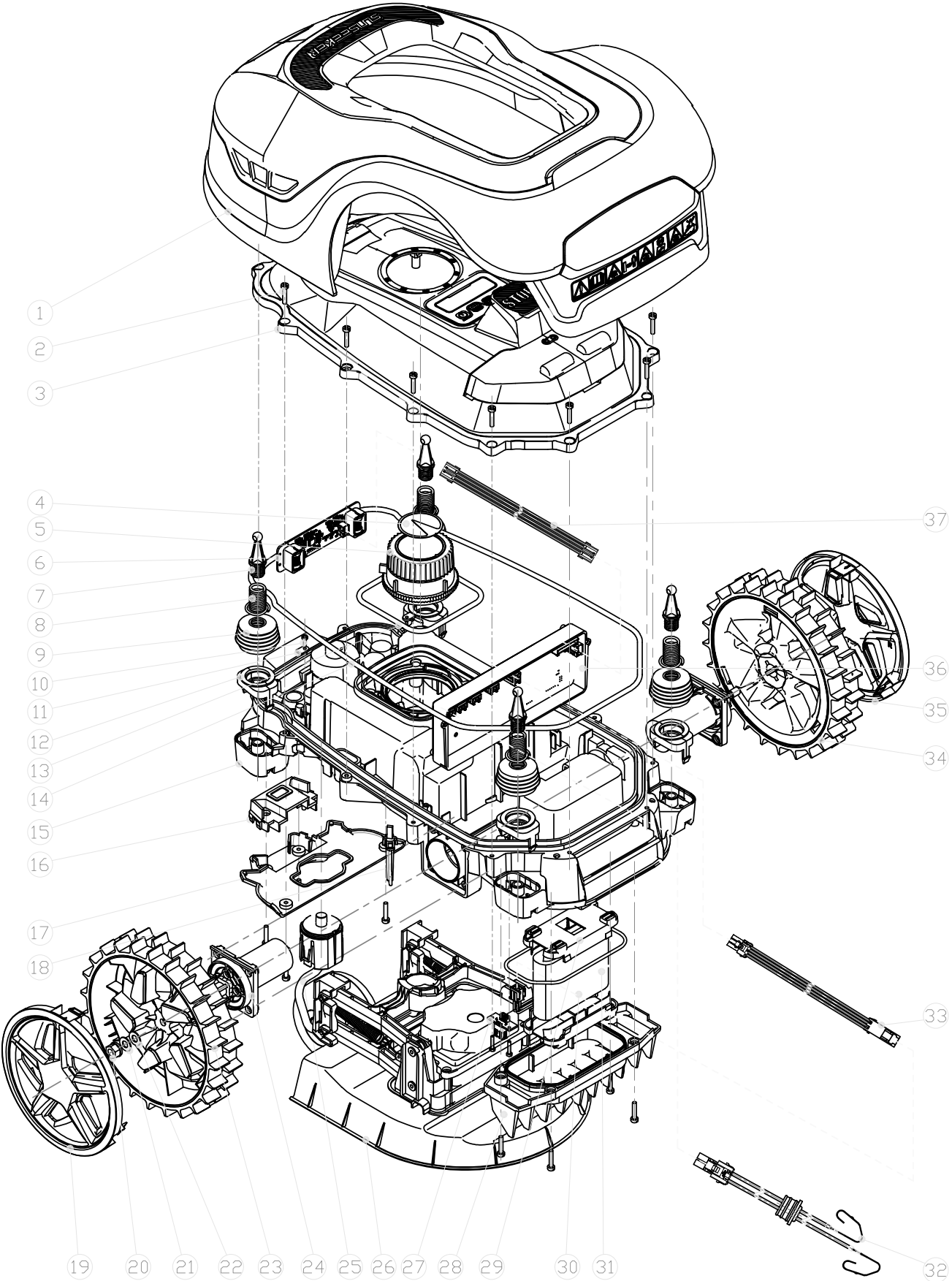

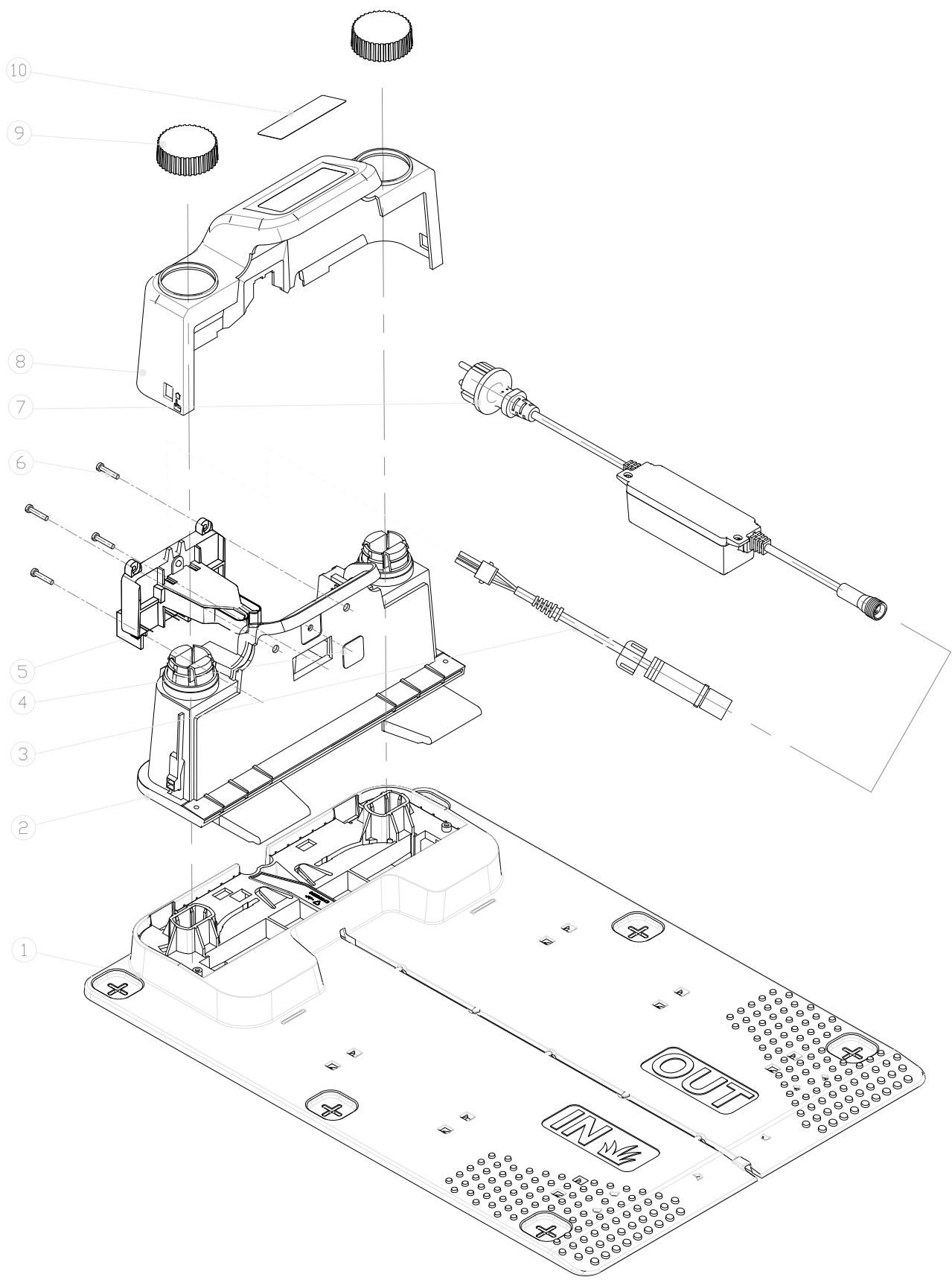





## CE - Konformitätserklärung Originalkonformitätserklärung **CE - Declaration of Conformity** **CE - Déclaration de conformité**



Scheppach GmbH, Günzburger Str. 69, D-89335 Ichenhausen

<b>DE</b>	erklärt folgende Konformität gemäß EU-Richtlinie und Normen für den Artikel	<b>PL</b>	deklaruje, że produkt jest zgodny z następującymi dyrektywami UE i normami
<b>GB</b>	hereby declares the following conformity under the EU Directive and standards for the following article	<b>LT</b>	pareiškia, taip atitiktis pagal ES direktyvos ir standartai šį straipsnį
<b>FR</b>	déclare la conformité suivante selon la directive UE et les normes pour l'article	<b>HU</b>	az EU-irányelv és a vonatkozó szabványok szerinti következő megfeleloségi nyilatkozatot teszi a termékre
<b>IT</b>	dichiara la seguente conformità secondo le direttive e le normative UE per l'articolo	<b>SI</b>	izjavlja sledenco skladnost z EU-direktivo in normami za artikel
<b>ES</b>	declara la conformidad siguiente según la directiva la UE y las normas para el artículo	<b>CZ</b>	prohlašuje následující shodu podle smernice EU a norem pro výrobek
<b>PT</b>	declara o seguinte conformidade com a Directiva da UE e as normas para o seguinte artigo	<b>SK</b>	prehlasuje nasledujúcu zhodu podľa smernice EU a noriem pre výrobok

Marke / Brand / Marque:

**PRACTIXX**

Art.-Bezeichnung:

**RASENMÄHROBTER**

**PX-RRM-600WI**

**mit Ladestation, Akku und Netzteil**

Article name:

**ROBOT MOWER**

**PX-RRM-600WI**

**with charging station, battery and power supply**

Nom d'article :

**ROBOT TONDEUSE**

**PX-RRM-600WI**

**avec station de recharge, batterie et unité d'alimentation électrique**

Art.-Nr. / Art. no.:

**39130019969**

**7913001705; 7913001706; 7913001707**

Serien-Nummer / Serial-number (39130019969): 0169-01001 - 0169-03800

<input checked="" type="checkbox"/> 1999/519/EC	<input type="checkbox"/> 2004/22/EC	<input type="checkbox"/> 89/686/EC_96/58/EC	<input checked="" type="checkbox"/> 2000/14/EC_2005/88/EC
<input checked="" type="checkbox"/> 2014/53/EU	<input type="checkbox"/> 2014/68/EU	<input type="checkbox"/> 90/396/EC	<input type="checkbox"/> <b>Annex V</b>
<input type="checkbox"/> 2014/30/EU	<input checked="" type="checkbox"/> 2011/65/EU*	<input type="checkbox"/>	<input checked="" type="checkbox"/> <b>Annex III</b> Noise: measured $L_{WA} = 50$ dB(A); guaranteed $L_{WA} = 62$ dB(A) Notified Body: Intertek Testing & Certification LTD. 12 Davy Avenue, Knowhill Milton Keynes, MK5 8NL Notified Body No.: 0359
<input checked="" type="checkbox"/> 2006/42/EC	<input type="checkbox"/>	<input type="checkbox"/>	<input type="checkbox"/> 2010/26/EC
<input type="checkbox"/> <b>Annex IV</b> Notified Body: Notified Body No.: Certificate No.:	<input type="checkbox"/>	<input type="checkbox"/>	<input type="checkbox"/> Emission. No:

### Standard references:

**EN 50636-2-107:2015+A1:2018+A2:2020; EN 60335-1:2012+A11:2014+A13:2017+A1:2019+A2:2019+A14:2019;  
 EN 60335-2-29:2004+A2:2010+A11:2018; EN 62233: 2008; EN 303 447 V1.1.1; EN 300 328 V2.1.1;  
 EN 300 328 V2.2.2; EN 50665:2017; EN 62311:2008; BS EN 55014-1:2017+A11:2020; EN 55014-2:2015;  
 BS EN IEC 61000-3-2:2019; BS EN 61000-3-3:2013+A1:2019; ISO 11094:1991; EN ISO 3744:2005; EN IEC 63000:2018**

Die alleinige Verantwortung für die Ausstellung dieser Konformitätserklärung trägt der Hersteller.

This declaration of conformity is issued under the sole responsibility of the manufacturer.

Le fabricant assume seul la responsabilité d'établir la présente déclaration de conformité.

\* Der oben beschriebene Gegenstand der Erklärung erfüllt die Vorschriften der Richtlinie 2011/65/EU des Europäischen Parlaments und des Rates vom 8. Juni 2011 zur Beschränkung der Verwendung bestimmter gefährlicher Stoffe in Elektro- und Elektronikgeräten.

The object of the declaration described above fulfils the regulations of the directive 2011/65/EU of the European Parliament and Council from 8th June 2011, on the restriction of the use of certain hazardous substances in electrical and electronic equipment.

L'appareil décrit ci-dessus dans la déclaration est conforme aux réglementations de la directive 2011/65/EU du Parlement Européen et du Conseil du 8 juin 2011 visant à limiter l'utilisation de substances dangereuses dans la fabrication des appareils électriques et électroniques.

Ichenhausen, den 28.10.2021

  
 Unterschrift / Andreas Pecher / Head of Project Management

**First CE: 2020**  
**Subject to change without notice**

**Documents registrar:** Thomas Schuster  
 Günzburger Str. 69, D-89335 Ichenhausen





Stand der Informationen · Last Information Update  
Update: 10/2021 · Ident.-No.: 39130019969

